



Registrujte
odmah
vaš novi aparat
na MyBosch stranici i
ostvarite besplatne
pogodnosti:
[bosch-home.com/
welcome](http://bosch-home.com/welcome)



Mašina za pranje i sušenje veša

sr Uputstvo za upotrebu i uputstva za montažu

Vaša nova mašina za sušenje veša

Odlučili ste se za mašinu za sušenje veša marke Bosch.

Molimo vas da izdvojite nekoliko minuta vremena za čitanje i da upoznate prednosti vaše mašine za sušenje veša.

Da bi se udovoljilo visokim zahtevima u odnosu na kvalitet marke Bosch svaka mašina za sušenje veša koja napušta našu fabriku brižljivo je ispitana u pogledu na funkciju i besprekorno stanje.

Ostale informacije u vezi sa našim proizvodima, priborom, rezervnim delovima i servisom naći ćete na našoj internet stranici www.bosch-home.com ili se obratite našim centrima za pružanje servisnih usluga.

Ako uputstvo za upotrebu i postavljanje opisuje različite modele, na odgovarajućim mestima se ukazuje na razlike.



Mašinu za sušenje veša pustite u rad tek nakon čitanja ovog uputstva za upotrebu i postavljanje!

Pravila prikaza

Upozorenje!

Ova kombinacija od simbola i signalnih reči ukazuje na moguću opasnu situaciju. Ne obraćanje pažnje na nju može da dovede do smrti ili povreda.

Pažnja!

Ova signalna reč ukazuje na moguću opasnu situaciju. Neobraćanje pažnje na nju može da dovede do materijalne štete i/ili ugrožavanja životne sredine.

Napomena / savet

Napomene za optimalno korišćenje uređaja / korisnih informacija.

1. 2. 3. / a) b) c)

Radnii koraci se predstavljaju ciframa ili slovima.

■ / -

Nabrajanja se predstavljaju kvadratićem ili povlakama.

Sadržaj

 Namena	4	Tabela sušenja	38
 Bezbednosna uputstva	4	Štirkanje	39
Deca/odrasli/ljubimci	4	Bojenje/izbeljivanje	39
Instaliranje	5	 Rukovanje uređajem	39
Rukovanje	8	Priprema uređaja	39
Čišćenje/održavanje	10	Izbor programa/prekidača na uređaju	40
 Zaštita životne sredine	12	Stavljanje veša u bubanj	40
Ambalaža/stari uređaj	12	Doziranje i dodavanje deterdženta i proizvoda za negu	40
Ušteda energije i resursa	12	Osigurač za decu	42
 Postavljanje i priključivanje	13	Vađenje veša/isključivanje uređaja	42
Standardni pribor	13	 Senzori	43
Bezbednosna uputstva	14	Sistem za otkrivanje neizbalansirane količine	43
Uklanjanje štitičnika za transport	14	 Čišćenje i održavanje	43
Površina za montiranje	15	Kućište mašine/kontrolna ploča	43
Montiranje na postolje ili drveni pod	16	Bubanj	43
Postavljanje i nivelisanje	16	Uklanjanje kamenca	44
Montiranje uređaja u kuhinji	17	Fioka za deterdžent i kućiše	44
Nivelisanje	18	Pumpa za odvod vode je blokirana	45
Postavljanje šarki za vrata	18	Odvodno crevo na sifonu začepljeno	46
Dužine creva i kabla	19	Filter u dovodu vode je blokiran	46
Otvor za dovod vode	20	 Kvarovi i šta raditi sa njima	47
Otvor za odvod vode	21	Hitno oslobađanje	47
Električni priključak	22	Informacije na tabli sa displejom	48
Pre prvog pranja	22	Kvarovi i šta raditi sa njima	49
Transport	23	 Korisnička služba	52
 Upoznavanje sa uređajem	24	Broj proizvoda (E-Nr.) i serijski broj (FD)	53
Uređaj	24	 Vrednosti potrošnje	54
Kontrolna tabla	25	 Tehnički podaci	56
 Veš	31	 Aqua-Stop garancija	56
Priprema veša za pranje	31		
Priprema veša za sušenje	32		
 Deterdženti i proizvodi za negu	33		
Preporuke za deterdžente	34		
 Pregled programa	35		
Program koji se može odabrati *	35		



Namena

- Uređaj je namenjen samo za kućnu upotrebu.
- Ne instalirajte i ne uključujte ovaj uređaj bilo gde gde može biti izložen mrazu i/ili spoljašnjim uticajima. Postoji opasnost da se uređaj ošteti ukoliko se preostala voda zamrzne u njemu. Ukoliko se creva zamrznu, mogu da naprsnu/puknu.
- Ovaj uređaj se mora koristiti samo za pranje veša, koji uključuje stvari za pranje u mašini i vunenu odeću za ručno pranje (pogledajte etiketu na odeći). Korišćenje uređaja u bilo koje druge svrhe je van predviđene namene uređaja i zabranjeno je.
- Ovaj uređaj se mora koristiti samo za sušenje i osvežavanje veša, koji je prethodno opran vodom i pogodan za mašinsko sušenje (pogledajte etiketu na odeći). Korišćenje uređaja u bilo koje druge svrhe je van predviđene namene uređaja i zabranjeno je.
- Ovaj uređaj je pogodan za rad sa vodom iz vodovoda i komercijalnim deterdžentima i proizvodima za negu (koji moraju biti pogodni za mašinsko pranje).
- Ovaj uređaj je namenjen za upotrebu na visini od najviše 2.000 metara iznad nivoa mora.

Pre nego što uključite uređaj:

Proverite da li ima vidljivih oštećenja uređaja. Ne uključujte uređaj ukoliko je oštećen. Ukoliko imate bilo kakvih problema, kontaktirajte svog prodavca ili naš korisnički servis.

Pročitajte i pratite uputstva za rukovanje i instalaciju i sve druge informacije priložene uz ovaj uređaj.

Sačuvajte dokumenta za sledeću upotrebu ili za sledeće vlasnike.



Bezbednosna uputstva

Sledeća bezbednosna uputstva i upozorenja su tu da vas zaštite od povreda i da spreče izazivanje materijalne štete u vašem okruženju.

Važno je da preduzmete neophodne mere zaštite i da nastavite brižljivo da postupate prilikom instaliranja, održavanja, čišćenja i rukovanja uređajem.

Deca/odrasli/ljubimci



Upozorenje

Opasnost od smrtnog ishoda!

Deca ili odrasli koji nisu u mogućnosti da procene opasnost od rukovanja ovim uređajem mogu da se povrede ili da se nađu u situaciji opasnoj po život. Zbog toga obratite pažnju na:

- Ovaj uređaj mogu koristiti deca starija od 8 godina, kao i osobe sa smanjenim fizičkim, čulnim ili mentalnim sposobnostima ili osobe sa manjkom iskustva ili znanja sve dok imaju nadzor ili su primili uputstva kako da bezbedno rukuju uređajem i razumeli koje su potencijalne opasnosti od rukovanja ovim uređajem.
- Deca se ne smeju igrati ovim uređajem.

- Ne dozvolite da deca čiste ili održavaju ovaj uređaj bez nadzora.
- Vodite računa o tome da deca mlađa od 3 godine i ljubimci ne prilaze uređaju.
- Ne ostavljajte uređaj bez nadzora kada su deca ili odrasli koji nisu u mogućnosti da procene opasnost u blizini.

Upozorenje

Opasnost od smrtnog ishoda!

Deca se mogu zaključati unutar uređaja i tako se naći u situaciji opasnoj po život.

- Ne postavljajte uređaj iza vrata, jer to može smetati vratima uređaja ili ih sprečiti da se potpuno otvore.
- Kada uređaj dostigne kraj svog radnog veka, izvucite utikač za napajanje iz utičnice **pre nego što** uklonite kabl za napajanje, a zatim onesposobite bravu na vratima uređaja.

Upozorenje

Opasnost od gušenja!

Deca mogu da se umotaju u pakovanje/plastični omot ili delove za pakovanje ako im se dozvoli da se njima igraju ili mogu da ih navuku preko glave i uguše se. Držite pakovanje, plastični omot i delove za pakovanje dalje od dece.

Upozorenje

Rizik od trovanja!

Deterdženti i proizvodi za negu mogu dovesti do trovanja ukoliko se konzumiraju. Ako ga slučajno progutate, potražite savet lekara. Držite deterdžente i proizvode za negu van domašaja dece.

Upozorenje

Iritacija očiju/kože!

Kontakt sa deterdžentima ili proizvodima za negu može da izazove iritaciju očiju/kože. Dobro isperite oči/kožu ukoliko dođu u kontakt sa deterdžentom ili sredstvima za negu. Držite deterdžente i proizvode za negu van domašaja dece.

Instaliranje

Upozorenje

Opasnost od strujnog udara/ požara/materijalne štete/ oštećenja uređaja!

Ukoliko uređaj nije propisno instaliran, to može da dovede do opasne situacije. Proverite sledeće:

- Mrežni napon na električnoj utičnici mora da se poklapa sa nazivnim naponom na specifikaciji uređaja (identifikaciona pločica). Povezano opterećenje i potrebna zaštita osigurača su naznačeni na pločici.

- Aparat ne sme da se napaja preko spoljašnjeg uređaja koji služi kao prekidač, poput tajmera, ili da bude povezan sa kolom koje elektrodistribucija redovno uključuje i isključuje.
- Utičać za napajanje i utičnica sa zaštitnim kontaktom moraju da se poklapaju i sistem za uzemljenje mora da bude pravilno instaliran.
- Instalacija mora da ima odgovarajući poprečni presek.
- Utičać za napajanje mora da bude dostupan u svakom trenutku. Ukoliko to nije moguće, kako bi se ispoštovali odgovarajući bezbednosni propisi, mora da se ugradi prekidač (prekidač za sve polove) u trajnu instalaciju u skladu sa propisima za električnu instalaciju.
- Ukoliko koristite prekidač za diferencijalnu struju, koristite isključivo onaj koji ima sledeću oznaku: . Ova oznaka je jedini način da budete sigurni da ispunjava sve važeće propise.

⚠ Upozorenje
**Opasnost od strujnog udara/
požara/materijalne štete/
oštećenja uređaja!**

Ukoliko je kabl za napajanje uređaja promenjen ili oštećen, to može dovesti do strujnog udara, kratkog spoja ili požara usled pregrevavanja. Kabl za napajanje se ne sme kriviti, lomiti ili menjati i ne sme doći u kontakt sa izvorima toplote.

⚠ Upozorenje
**Opasnost od požara/
materijalne štete/oštećenja
uređaja!**

Upotreba produžnih kablova ili razdelnika za napajanje može da dovede do požara usled pregrevanja ili kratkog spoja. Povežite uređaj direktno na uzemljenu utičnicu koja je pravilno instalirana. Nemojte koristiti produžne kablove, razdelnike za napajanje ili višenamenske spojnice.

⚠ Upozorenje
**Opasnost od povrede/
materijalne štete/oštećenja
uređaja!**

- Uređaj može da vibrira ili da se pomera tokom rada, što potencijalno može da dovede do povrede ili materijalne štete. Postavite uređaj na čistu, ravnu, čvrstu površinu i, pomoću libele, poravnajte i pričvrstite šrafovim.

- Ukoliko uhvatite bilo koji od isturenih delova uređaja (na primer vrata uređaja) kako biste ga podigli ili pomerili, ovi delovi mogu da se odlome i izazovu povredu. Nemojte hvatati nijedan od isturenih delova uređaja da pomerite uređaj.



Upozorenje

Rizik od povrede!

- Uređaj je veoma težak. Podizanje uređaja može dovesti do povrede. Nemojte sami podizati uređaj.
- Uređaj ima oštre ivice koje mogu da Vam iseku ruke. Ne hvatajte uređaj za oštre ivice. Nosite zaštitne rukavice da ga podignete.
- Ukoliko creva i kablovi za napajanje nisu pravilno postavljeni, mogu da stvore opasnost od saplitanja, što može da rezultira povredom. Postavite creva i kablove tako da ne dovedu do opasnosti od saplitanja.

Pažnja!

Materijalna šteta/oštećenje uređaja

- Ukoliko je pritisak vode previše visok ili previše nizak, uređaj neće moći da radi kako treba, a to može dovesti i do materijalne štete ili oštećenja uređaja. Uverite se da je pritisak vode u objektu za vodosnabdevanje najmanje 50 kPa (0,5 bar) i da ne prelazi 900 kPa (9 bar).
- Ukoliko su creva za vodu promenjena ili oštećena, može doći do materijalne štete ili oštećenja uređaja. Creva za vodu ne smeju biti iskrivljena, prelomljena, promenjena ili pokidana.
- Upotreba creva drugih proizvođača za povezivanje na vodosnabdevanje može dovesti do materijalne štete ili oštećenja uređaja. Koristite samo creva koja dolaze uz uređaj ili originalna rezervna creva.

- Uređaj je osiguran prilikom transporta uređajima za zaključavanje prilikom transporta. Ukoliko uređaji za zaključavanje prilikom transporta nisu uklonjeni pre puštanja uređaja u rad, može doći do oštećenja uređaja. Važno je potpuno ukloniti sve uređaje za zaključavanje prilikom transporta pre prve upotrebe uređaja. Obezbedite odvojeno čuvanje ovih uređaja za zaključavanje prilikom transporta. Važno je ponovo postaviti uređaje za zaključavanje prilikom transporta ukoliko će se uređaj ponovo transportovati, da bi se sprečila oštećenja uređaja prilikom prevoza.

Rukovanje

Upozorenje **Opasnost od eksplozije/** **požara!**

Veš koji je bio u kontaktu sa rastvorima, uljem, voskom, sredstvom za ukljanjanje voska, farbom, sredstvom za uklanjanje masnoće ili fleka može se zapaliti prilikom sušenja u mašini, ili čak dovesti do eksplozije uređaja. Zbog toga obratite pažnju na:

- Veš dobro operite toplom vodom i deterdžentom pre sušenja u mašini.

- Nemojte stavljati veš na sušenje u ovom uređaju ukoliko prethodno nije opran.
- Nemojte koristiti uređaj ukoliko su industrijske hemikalije korišćene za čišćenje veša.

Upozorenje **Opasnost od eksplozije/** **požara!**

- Veš koji je prethodno tretiran sredstvima čišćenje koja sadrže rastvore, na primer rastvor za uklanjanje fleka/ rastvor za čišćenje, može da izazove eksploziju u bubnju mašine. Veš dobro isperite vodom pre pranja u mašini.
- Određeni predmeti mogu da se zapale u toku sušenja, ili da izazovu da se uređaj zapali ili eksplodira. Izvadite sve upaljače i šibice iz džepova odeće.
- Ukoliko ima ugljene prašine ili brašna oko uređaja, može doći do eksplozije. Uverite se da je prostor oko uređaja čist prilikom rada.

⚠ Upozorenje
**Opasnost od požara/
 materijalne štete/oštećenja
 uređaja!**

Ukoliko se program prekine pre završetka procesa sušenja, veš se neće dovoljno ohladiti i može se zapaliti, ili može doći do materijalne štete ili oštećenja uređaja.

- Tokom poslednjeg dela procesa sušenja, veš u bubnju mašine se ne greje (proces hlađenja). Ovo obezbeđuje da veš bude na temperaturi na kojoj neće biti oštećen.
- Ne isključujte uređaj pre završetka procesa sušenja osim ukoliko odmah uklonite sav veš iz bubnja i raširite ga (da se ohladi).

⚠ Upozorenje
Rizik od trovanja!

Sredstva za čišćenje koja sadrže rastvore, na primer rastvor za čišćenje, mogu da otpuštaju otrovnu paru. Nemojte koristiti sredstva za čišćenje koja sadrže rastvore.

⚠ Upozorenje
Rizik od povrede!

- Ukoliko se naslonite/sednete na vrata uređaja kada su otvorena, uređaj može da se prevrne, što može da dovede do povrede. Nemojte se naslanjati na vrata uređaja kada su otvorena.
- Ukoliko se popnete na uređaj, radna ploča može da se polomi, što može da dovede do povrede. Ne penjite se na uređaj.
- Ukoliko ubacite ruku u bubanj dok se još uvek okreće, rizikujete da povredite ruke. Sačekajte da bubanj prestane da se okreće.

⚠ Upozorenje
Rizik od opekotina!

Prilikom pranja na visokim temperaturama, postoji od opasnost od opekotina ukoliko dođete u kontakt sa vrućom vodom sa deterdžentom (na primer prilikom prosipanja vruće vode sa deterdžentom u lavabo). Nemojte dodirivati vruću vodu sa deterdžentom.

Upozorenje

Iritacija očiju/kože!

Deterdženti i proizvodi za negu mogu da iscuru ukoliko se fioka za deterdžent otvori u toku rada uređaja.

Dobro isperite oči/kožu ukoliko dođu u kontakt sa deterdžentom ili sredstvima za negu. Ako ga slučajno progutate, potražite savet lekara.

Pažnja!

Materijalna šteta/oštećenje uređaja

- Ukoliko količina veša u uređaju prelazi maksimalni kapacitet unosa, neće moći da radi kako treba, ili može doći do materijalne štete ili oštećenja uređaja. Nemojte prelaziti maksimalni kapacitet unosa suvog veša. Uverite se da postupate u skladu sa maksimalnim kapacitetom unosa navedenim za svaki program.
- Pena ili plastika mogu da se deformišu ili istope prilikom sušenja u uređaju. Nemojte sušiti veš koji sadrži penu ili plastiku u ovo, uređaju.

- Ukoliko sipate pogrešnu količinu deterdženta ili sredstva za čišćenje u uređaj, može doći materijalne štete ili oštećenja uređaja. Koristite deterdžente/sredstva za negu/sredstva za čišćenje i omekšivače u skladu sa uputstvima proizvođača.

Čišćenje/održavanje

Upozorenje

Opasnost od smrtnog ishoda!

Uređaj se napaja strujom. Postoji opasnost strujnog udara ukoliko dođete u kontakt sa aktivnim komponentama. Zbog toga obratite pažnju na:

- Isključite uređaj. Isključite uređaj sa napajanja (izvucite kabl).
- Nikada ne držite utikač za napajanje vlažnim rukama.
- Prilikom isključivanja utikača za napajanje iz utičnice, uvek držite sam utikač a nikada kabl za napajanje, jer u suprotnom može doći do oštećenja kabla za napajanje.
- Ne vršite nikakve tehničke izmene na uređaju ili dodatnoj opremi.

- Popravke i bilo kakve druge radove na uređaju mora izvršiti naša korisnički servis ili električar. Isto se odnosi i na zamenu kabla za napajanje (kada je to potrebno).
- Rezervni kabl za napajanje može da se poruči u našem korisničkom servisu.

⚠ Upozorenje
Rizik od trovanja!

Sredstva za čišćenje koja sadrže rastvore, na primer rastvor za čišćenje, mogu da otpuštaju otrovnu paru. Nemojte koristiti sredstva za čišćenje koja sadrže rastvore.

⚠ Upozorenje
Opasnost od strujnog udara/ materijalne štete/oštećenja uređaja!

Ukoliko vlaga prodre u uređaj, to može da dovede do kratkog spoja uređaja. Nemojte koristiti pranje pod pritiskom, čišćenje na paru, crevo ili pištolj za prskanje da očistite svoj uređaj.

⚠ Upozorenje
Opasnost od povrede/ materijalne štete/oštećenja uređaja!

Upotreba rezervnih delova i opreme drugih brendova je opasna i može da dovede do povrede, materijalne štete ili oštećenja uređaja.

Iz bezbednosnih razloga, koristite isključivo originalne rezervne delove i opremu.

Pažnja!
Materijalna šteta/oštećenje uređaja

Sredstva za čišćenje i sredstva za prethodno tretiranje veša (na primer sredstva za uklanjanje fleka, sprejevi za pretpranje, i tako dalje) mogu da izazovu oštećenje ukoliko dođu u kontakt sa površinom uređaja. Zbog toga obratite pažnju na:

- Ne dozvolite da ova sredstva dođu u kontakt sa površinom uređaja.
- Uređaj čistite samo vodom i mekom, vlažnom krpom.
- Odmah uklonite ostatke deterdženta, spreja i sve druge ostatke.

Zaštita životne sredine

Ambalaža/stari uređaj



Ambalažu odložite na otpad na ekološki prihvatljiv način. Ovaj uređaj je obeležen u skladu sa Evropskom smernicom 2012/19/EZ koja se odnosi na stare električne i elektronske aparate (Waste Electrical and Electronic Equipment – WEEE). Smernica daje okvir za vraćanje i reciklažu starih aparata i važi u celoj EU.

Ušteda energije i resursa

Ako pratite ova uputstva, vaš aparat će trošiti manje struje i manje vode.

Izaberite programe sa malom temperaturom i dužim vremenom pranja i iskoristite maksimalni kapacitet aparata → *Strana 35*.

- Potrošnja energije i vode je najefikasnija.

Koristite ekonomična podešavanja programa.

- Ako prilagodite podešavanja programa za program, na displeju će se prikazati očekivana potrošnja.

Dodajte → *Strana 34* deterdžent u skladu sa stepenom zaprljanosti veša.

- Za blago do umereno zaprljan veš dovoljna je mala količina deterdženta. Pratite preporuke za doziranje proizvođača deterdženta.

Smanjite temperaturu pranja za blago i umereno zaprljan veš.

- Aparat troši manje energije na niskim temperaturama. Za blago do umereno zaprljan veš dovoljne su i niže temperature od onih navedenih na etiketi sa uputstvima za održavanje.

Podesite maksimalnu brzinu centrifugiranja ako veš nameravate da sušite u mašini za sušenje veša.

- Što je veš suvlji, utoliko je kraće trajanje programa tokom sušenja, što samim tim dovodi i do smanjenja potrošnje energije. Veće brzine centrifugiranja dovode do smanjenja ostatka vlage u vešu, ali i do povećanja buke pri centrifugiranju.

Veš perite bez pretpranja.

- Pranje veša sa pretpranjem povećava trajanje programa i potrošnju struje i vode.

Aparat ima funkciju neprekidnog automatskog podešavanja opterećenja.

- Funkcija neprekidnog automatskog podešavanja opterećenja optimalno prilagođava potrošnju vode i trajanje programa shodno vrsti tkanine i stepenu napunjenosti aparata.



Postavljanje i priključivanje

Standardni pribor

Uputstvo: Proverite da li na uređaju postoje oštećenja od transporta. Nemojte nikada koristiti oštećen uređaj. Ako imate bilo kakvih primedbi, kontaktirajte prodavca od kog ste kupili uređaj ili naš korisnički servis.

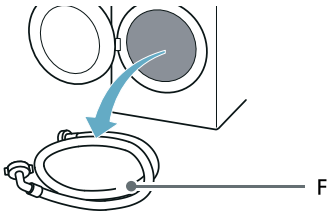
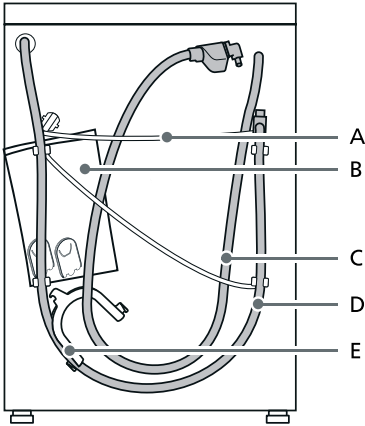

A Kabl za napajanje

- B Torba*:
- Uputstva za montažu i rukovanje
 - Katalog lokacija korisničke službe*
 - Garancija*
 - Dodatni list za uputstvo za montažu i rukovanje*
 - Poklopci za otvore kada se uklone kopče za transport

- C Crevo za dovod vode na aquaStop modelima
 D Crevo za odvod vode
 E* Ugaoni adapter za pričvršćivanje creva za odvod vode
 F Crevo za dovod hladne vode na standardnim/Aqua-Secure modelima
 * U zavisnosti od modela

Isporučuje se sa uređajem

- | Broj | Opis |
|------|--|
| 5 | Poklopci za otvore ostale nakon uklanjanja šipki za blokadu. |
| 1 | Ključ za odvrtanje |
| 1 | Spoj za crevo prečnika 24–40 mm za povezivanje na sifon |
| 1 | Šablon za vrata |
| 2 | Šarke za vrata sa zavrtnjima |

Koristan alat

- Ključ za popuštanje šipki za blokadu i za poravnavanje nožica uređaja
- Ključ sa:
 - WAF13 za popuštanje kopči za transport i
 - WAF17 za poravnavanje nožica uređaja

Bezbednosna uputstva

Upozorenje

Rizik od povrede!

- Uređaj je veoma težak. Budite pažljivi prilikom podizanja/transporta uređaja.
- Kada se uređaj podiže držanjem isturenih delova (npr. vrata uređaja), može doći do odlamanja komponenti i povređivanja. Nemojte podizati uređaj držeći isturene delove.
- Ako se crevo i kablovi za napajanje ne postave pravilno, postoji rizik od sapletanja i povrede. Postavite creva i kablove na takav način da ne postoji rizik od sapletanja.

Pažnja!

Oštećenja na uređaju

Smrznuta creva mogu da se pocepaju/ puknu.

Nemojte da montirate uređaj u prostorima izloženim mrazu ili napolju.

Pažnja!

Oštećenja nastala od vode

Mesta priključivanja za creva za dovod i odvod vode su pod visokim vodenim pritiskom. Da biste sprečili curenja i oštećenja nastala od vode, potrebno je da se pridržavate uputstava u ovom odeljku.

Uputstva

- Pored bezbednosnih informacija koje su ovde navedene lokalni dobavljači vode i struje mogu imati posebne zahteve.
- Ako imate nedoumice, neka uređaj priključi stručnjak.

Uklanjanje štitnika za transport

Pažnja!

Oštećenje uređaja

- Uređaj je zaštićen u toku transporta pomoću štitnika za transport. Ako se štitnici za transport ne uklone, uređaj može da se ošteti kada se pusti u rad.
- Da biste sprečili oštećenja u toku transporta u slučaju kasnijeg premeštanja, potrebno je da postavite štitnike za transport pre premeštanja uređaja.

Uputstvo: Držite zavrtnje i naglavke na sigurnom mestu.



1. Odvrnite sve zavrtnje pomoću priloženog ključa za odvrtnje.

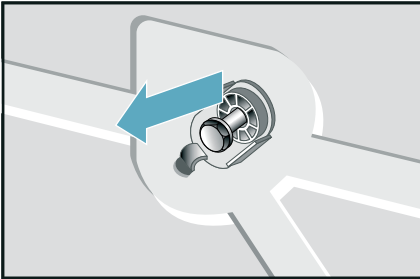

- Uklonite sve sigurnosne šipke za blokadu

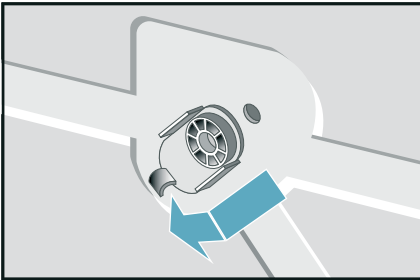

- izvadite kabl za napajanje iz držača

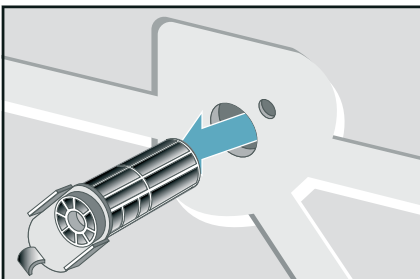

2. Ubacite zaštitne poklopce.

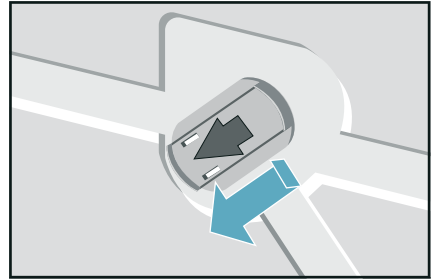

Uputstva

- Pre prvog korišćenja uređaja, proverite da li su sve sigurnosne šipke za blokadu uklonjene i sačuvajte ih u slučaju naknadnog transporta.
- Ukoliko nekada bude trebalo da prevezete uređaj, da biste sprečili oštećenje mašine za pranje i sušenje veša uvek ponovo postavite sigurnosne šipke za blokadu.

Površina za montiranje

Uputstvo: Uređaj mora da bude stabilno postavljen kako se ne bi pomerao.

- Površina za postavljanje mora biti čvrsta i ravna.
- Meki podovi/podne obloge nisu odgovarajući.

Montiranje na postolje ili drveni pod

Pažnja!

Oštećenje uređaja

Pri centrifugiranju može doći do oštećenja uređaja i kuhinjskog nameštaja.

Uputstvo: Na podovima postavljenim na drvenim gredama, uređaj postavite na sledeći način:

- Nožice uređaja moraju da budu pričvršćene,
- Na voodootpornoj drvenoj ploči (debeloj min. 30 mm) koja je čvrsto pričvršćena za pod.

Postavljanje i nivelisanje

Pažnja!

Stabilnost uređaja je neophodna da bi se u toku ciklusa centrifugiranja sprečilo „šetanje” mašine za pranje i sušenje veša.

Zona instalacije mora biti čvrsta, čista i ravna.

Neodgovarajući su podovi od parketa ili mekih podnih obloga, npr. tepiha ili podnih obloga postavljenih penom.

Montiranje uređaja u kuhinji

Upozorenje

Opasnost od smrtnog ishoda!

Postoji opasnost strujnog udara ukoliko dodirnete komponente pod naponom. Nemojte uklanjati pokrivnu ploču uređaja.

Uputstva

- Potrebna je širina od 60 cm.
- Uređaj postavite obavezno ispod jednodelne radne površine koja je čvrsto povezana sa susednim kuhinjskim delovima

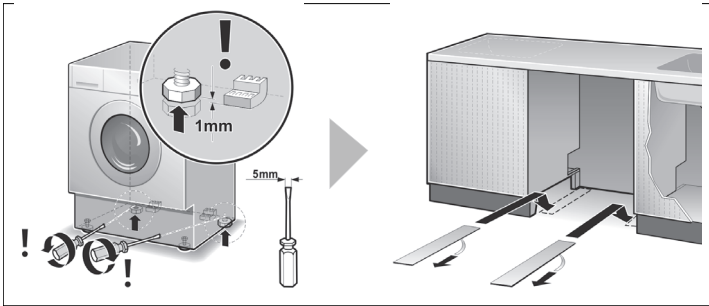

Klizajuće trake olakšavaju da mašina za pranje veša sklizne u udubljenje za montažu.

Uputstva

- Može da se naruči iz postprodajnog servisa, rezervni deo br. 66 1827.
- Navlažite klizajuće trake mešavinom vode i tečnosti za pranje pre nego što mašinu za pranje i sušenje veša ugurate na njeno mesto. Nemojte da koristite mazivo i/ili ulje.

Nivelisanje

Pažnja!

Nepravilno nivelisanje može da bude uzrok intenzivne buke, vibracija i „šetanja”.

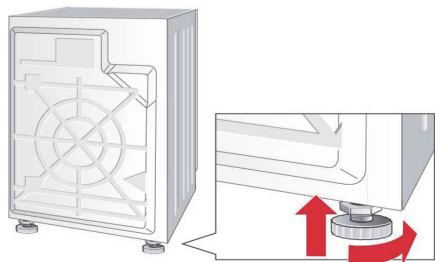

Uputstva

- Sve četiri nožice uređaja moraju čvrsto da stoje na podu.
- Mašina za pranje i sušenje veša ne sme da se klima.
- Proverite nivelaciju mašine za pranje i sušenje veša pomoću libele i po potrebi je ispravite.
- Mašina za pranje i sušenje veša ne sme da se naslanja na strane udubljenja za montažu.
- Navrtnji prednjih nožica uređaja moraju čvrsto da se uvrnu u kućište.

Postavljanje šarki za vrata

Pažnja!

Kada je mašina za pranje i sušenje veša postavljena u kuhinjskom elementu, može biti sakrivena vratima. Obavezno je postaviti šarke koje se isporučuju uz mašinu za pranje i sušenje veša.

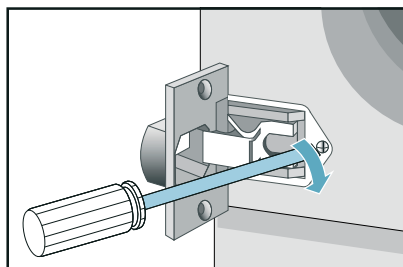
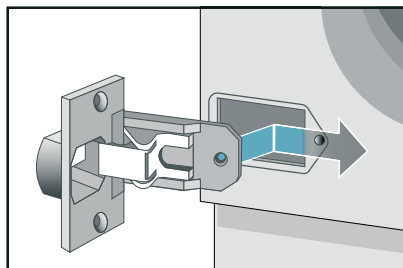

Dužine creva i kabela

Priključak sa leve strane ili priključak sa desne strane

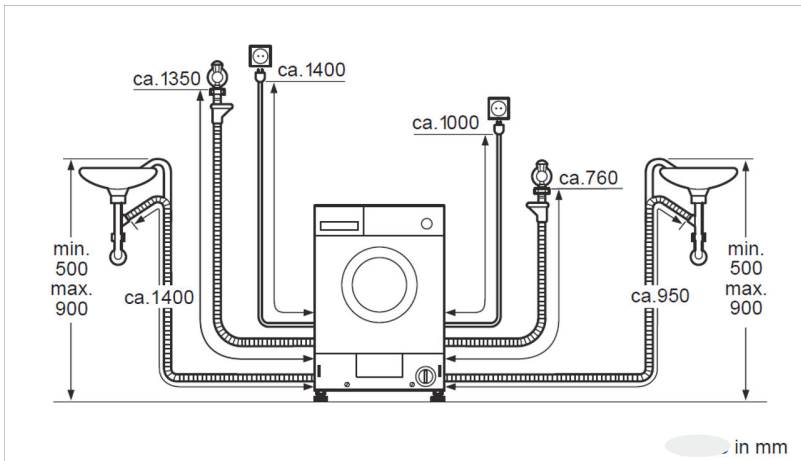

Uputstvo:

U slučaju da je dovodno crevo prekratko za vaš priključak, možete da ga poručite kod postprodajnog servisa.

Otvor za dovod vode

Upozorenje Opasnost po život!

U slučaju kontakta sa delovima koji provode napon postoji opasnost od strujnog udara.

Aquastop-sigurnosni ventil nemojte da uronite u vodu (sadrži električni ventil).

* u zavisnosti od modela

Prilikom priključivanja uređaja, obratite pažnju na sledeće:

Uputstva

- Uređaj sme da radi samo sa hladnom vodom iz vodovoda.
- Uređaj nemojte da priključujete na mešovitu bateriju bojlera za vodu bez pritiska.
- Nemojte da upotrebljavate crevo za dovod. Koristite samo crevo koje je isporučeno sa uređajem ili je nabavljeno kod ovlašćenog distributera.
- Ne savijajte, ne gnječite, ne menjajte i ne secite crevo za dovod vode (čvrstoća nije više zagarantovana).
- Navojnice zatežite samo rukom. Ako se navojnice prejako zategnete alatom (klešta), navoji mogu da se oštete.

Optimalni pritisak vode u mreži snabdevanja

Najmanje 50 kPa (0,5 bar)

Najviše 900 kPa (9 bar)

Kada je slavina otvorena, protok vode je najmanje 8 l/min.

Ako je pritisak vode veći od toga, potrebno je ugraditi ventil za smanjivanje pritiska.

Pažnja! Oštećenja nastala od vode

Tokom ispumpavanja vode, odvodno crevo je pod pritiskom vode i može da ispadne iz lavaboa ili priključnog mesta. Pričvrstite crevo za odvođenje vode tako da ne može da ispadne.

Priključivanje

1. Priključite crevo za dovod vode na slavinu ($\frac{3}{4}$ " = 26,4 mm) i na uređaj (*u zavisnosti od modela):
 - Model: **Standardni***

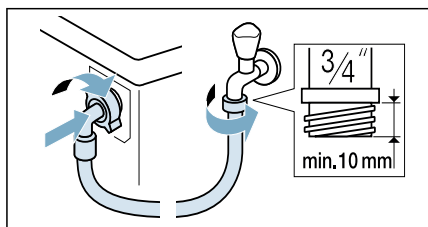

- Model: **Aqua-Secure***

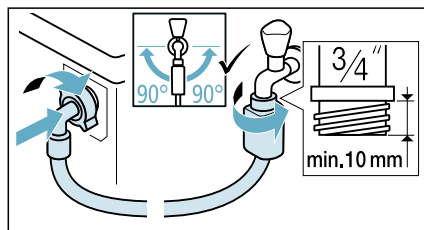

– Model: **Aqua-Stop***

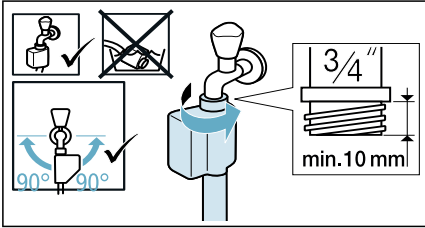

Savet: Povežite i spoljašnji filter za vodu (u zavisnosti od modela) između creva za dovod vode i slavine. Filter filtrira čestice prljavštine iz vode. Filter treba redovno čistiti radi odstranjivanja zagađivača. To će sprečiti zapušavanje. Pogledajte i → zasebno uputstvo za instalaciju i čišćenje za filter za vodu.

- Pažljivo otvorite slavinu za vodu i proverite da li postoji curenje na priključnim mestima. Navojni priključak je pod pritiskom vode iz cevi.

Otvor za odvod vode

⚠ Upozorenje **Rizik od opekotina!**

Pri pranju na visokim temperaturama, postoji rizik od opekotina ako dođete u dodir sa vrućom vodom (npr. kada odvodite vrelu vodu u lavabo). Nemojte dodirivati vrelu vodu.

Pažnja! **Oštećenje uređaja/tkanine**

Ako se kraj creva za odvod uroni u izbačenu vodu, voda može da se vrati u uređaj i može da ošteti uređaj/tkaninu. Uverite se da su ispunjene sledeće stavke:

- Kraj creva za odvod vode nije uronjen u izbačenu vodu.
- Voda dovoljno brzo otiče.

Uputstvo: Nemojte uvrnuti crevo za odvod vode ili ga izvitoperiti po dužini.

Priključivanje

- **Odvodnjavanje u sifon**
Tačka spajanja mora biti pričvršćena stezaljkom za crevo prečnika 24–40 mm (unutrašnji dodatak).

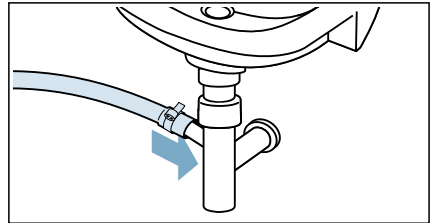

Električni priključak

Upozorenje **Opasnost po život!**

U slučaju kontakta sa delovima koji provode napon postoji opasnost od strujnog udara.

- Mrežni utikač nemojte nikada da dodirujete mokrim rukama.
- Mrežni kabl vucite samo za utikač, a nikada za kabl, pošto bi mogao da se ošteti.

Obratite pažnju na sledeće napomene i verite se da:

Uputstva

- se poklapanju napon mreže i podaci o naponu na uređaju (pločica uređaja).
- priključna vrednost kao i potrebni osigurač su navedeni na pločici aparata.
- je priključivanje uređaja izvršeno samo na naizmeničnu struju preko propisno instalirane utičnice sa zaštitnim kontaktom.
- mrežni utikač i utičnica odgovaraju jedno drugome.
- je sistem uzemljenja propisno instaliran.
- zamenu mrežnog voda (ako je to potrebno) obavlja samo stručni električar. Rezervni mrežni vod se može nabaviti u korisničkom servisu.
- nisu upotrebljeni višestruki utikači/spojnice i produžni kablovi.
- da je pri upotrebi prekidača za zaštitu od pogrešne struje upotrebljen samo tip sa ovim znakom . samo ovaj znak garantuje ispunjenje propisa koji danas važe.
- je mrežni utikač dostupan u svako doba.
- mrežni kabl nije savijen, zgnječen, promenjen, presečen ili da ne dodiruje izvore toplote.

Pre prvog pranja

Uređaj je detaljno pregledan pre napuštanja fabrike. Da biste uklonili bilo koje ostatke vode za testiranje, pokrenite program Pamuk 60°C prvi put bez veša.

Uputstvo:

- Uređaj mora da bude dobro instaliran i povezan. → "Postavljanje i priključivanje" na strani 13
- Nemojte nikada uključivati oštećen uređaj.

1. Uključite utikač za napajanje.
2. Odvrnite slavinu za vodu.
3. Zatvorite vrata. Ne stavljajte veš.
4. Izaberite program Pamuk 60°C.
5. Otvorite fioku za deterdžent.
6. Dodajte standardni deterdžent u dispencer II prema uputstvima proizvođača za malo uprljan veš.
Uputstvo: Da biste sprečili stvaranje pene, upotrebite samo pola od preporučene količine deterdženta. Nemojte da koristite deterdžente za vunu ili blage deterdžente.
7. Zatvorite fioku za deterdžent.
8. Izaberite ▷||| (Start/Pause).
9. Kada se program završi, okrenite programator u položaj Isključeno i otvorite vrata.

Vaš uređaj je sada spreman za upotrebu.

Transport

npr. kada odlazite od kuće

Priprema:

1. Zavrните slavinu za vodu.
2. Smanjite vodeni pritisak u dovodnom crevu. → *Strana 46*
3. Ispustite svu preostalu vodu.
→ *Strana 45*
4. Isključite aparat iz mreže.
5. Uklonite creva.
6. Ispraznite dispنزere.
→ *"Fioka za deterđent i kućiše"*
na strani 44

Montiranje blokada za transport:

1. Uklonite poklopce i čuvajte ih na bezbednom mestu.
Uputstvo: Ako je potrebno, upotrebite odvijač.
2. Ubačite sva četiri naglavka.
 - a) Čvrsto postavite kabl za napajanje u držače.
 - b) Ubacite i pričvrstite zavrtnje.
 - c) Čvrsto postavite creva u držače.

Pre nego što ponovo uključite uređaj:

Uputstvo: Šipke za blokadu moraju da se uklone.

Upoznavanje sa uređajem

Uređaj

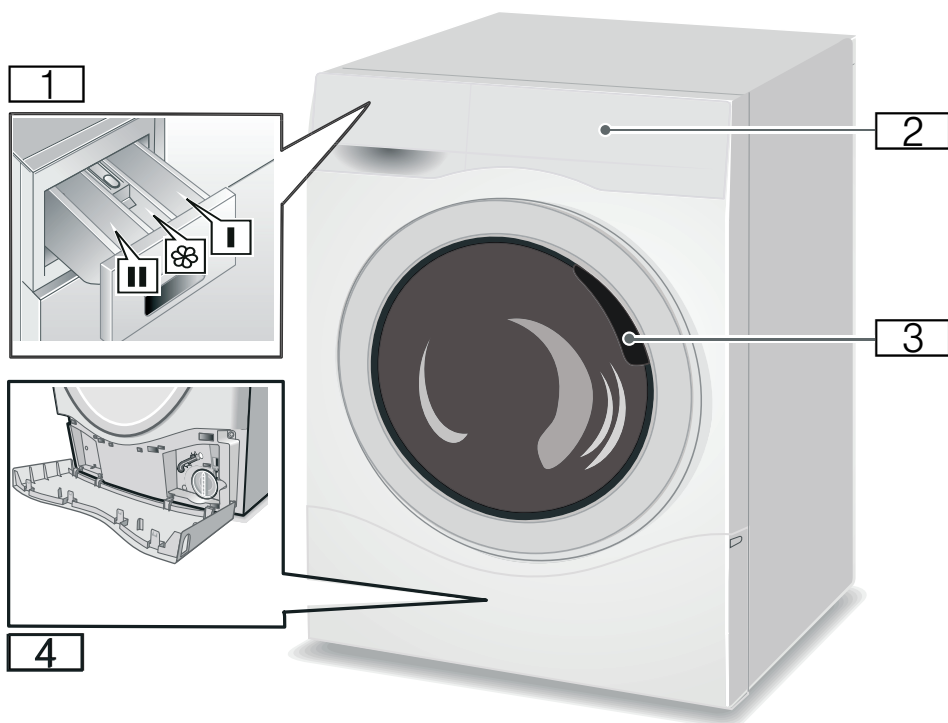

- 1 Fioka za deterdžent
- 2 Kontrolna tabla/displej
- 3 Vrata za ubacivanje veša
- 4 Servisni poklopac

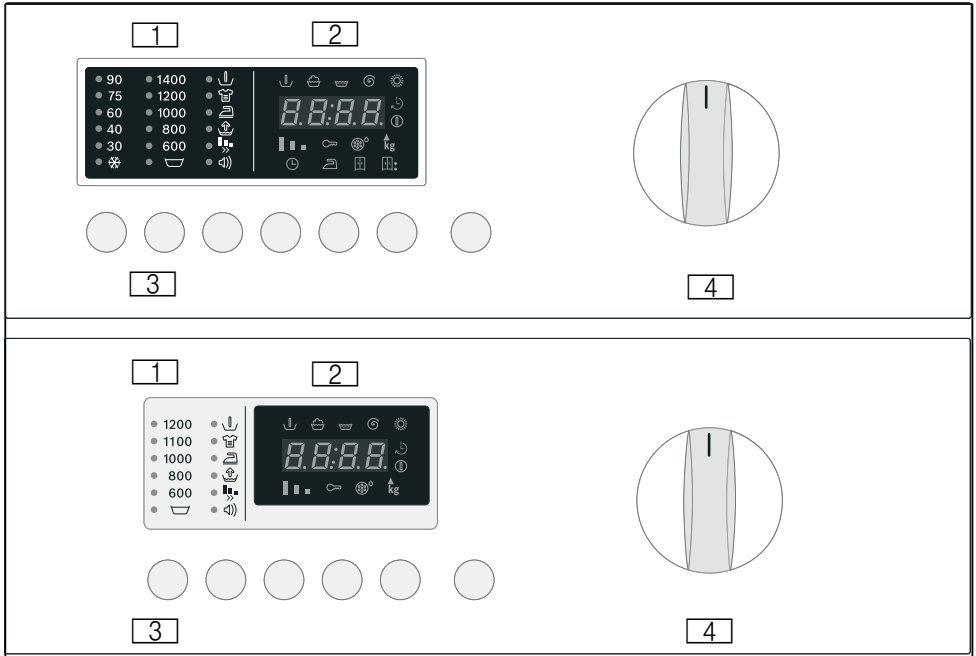

Kontrolna tabla



- 1 Signalna lampica***
Označava podešavanja koja su izabrana za:
- Temperatura * 90 °C
 - Brzina centrifugiranja 1400 o/min.
 - Opcije/signal

- 2 Tabla sa displejom***
Prikazuje izabrana podešavanja (npr. brzinu centrifugiranja, vreme sušenja), tok trenutnog programa i njegov status.
- Tok programa:
 - ⏸ Pretpranje
 - 🧼 (Glavno pranje)
 - 🌀 Ispiranje
 - ⊙ (Završno centrifugiranje) (Sušenje)*
 - Opcije sušenja:
 - ⌚ (Sušenje vrijeme)
 - 📄 (Suho za glačanje)
 - 📊 (Intenzivno sušenje)
 - 📊* (dodatno sušenje)
 - Pomoćni prikazi:
 - ⌚ (Pokreni program)
 - 🔒 (Sigurnosno zaključavanje tipki)
 - 🌀* (Program s funkcijom uklanjanja dlačica) kg(količina punjenja)

3 Dugmad*

- Temperatura  °C: zasebno podešavanje temperature pranja.
- Brzina centrifugiranja: zasebno podešavanje brzine centrifugiranja.
- Opcije: podešava opcije pranja.
- Namještanje: aktiviranje/deaktiviranje izabranih opcija pranja.
- Gotovo za odlaže pokretanje programa.
- Sušenje  : podešava opcije sušenja







Pokretanje/stanka  pokreće i zaustavlja program pranja.



4 Programator*

Za uključivanje i isključivanje mašine za pranje i sušenje veša i za odabir programa, može se okretati u obe strane. Nemojte da podešavate programator u toku pranja ili sušenja.





* U zavisnosti od modela.

Opcije



Opcija	Opis
 (Pretpranje)	Pretpranje na 35 °C. Podesno za veoma zaprljan veš.
 (Brzina centrifugiranja)	Brzina centrifugiranja se može zasebno podesiti za svaki program. Da biste podesili brzinu centrifugiranja, uzastopno pritisnite dugme B (Centrifugiranje) dok se ne prikaže željena brzina centrifugiranja.
 (Zadržavanje ispiranja)	Deaktivira funkciju centrifugiranja. Veš ostaje u vodi za ispiranje.
 (Intenzivno)	Produženo vreme pranja. Podesno za baš mnogo zaprljan veš sa osušenim flekama. Ne može da se kombinuje sa Fleksibilnim vremenom
 (Manje glačanja)	Posebna sekvenca centrifugiranja nakon koje sledi omekšavanje. Nežno završno centrifugiranje smanjenom brzinom. Malo veća preostala vlažnost u vešu. Smanjuje gužvanje i veš se lakše pegla.
 (Više vode)	Povećan nivo vode i dodatni ciklus ispiranja. Za oblasti sa vrlo mekom vodom ili za dalje poboljšanje rezultata ispiranja. Uklanjaju se svi ostaci deterdženta.
 (Flexi Time)	Podešava vreme pranja. normalno-srednje-kratko.

Opcija	Opis
 (Signal)	Aktivira ili deaktivira zvučni signal.
 (Gotovo za)	Možete da odložite pokretanje programa pre nego što počne. Koristeći Preostalo vreme, možete da odredite kada će da se završi izabrani program. Preostalo vreme može da se podesi u koracima od po jednog sata, sve do maksimalnih 24 sata. Uzastopno pritisnite dugme 0 (Gotovo za) dok se ne pojavi željeni broj sati. Zatim pritisnite dugme A (Početak/Pauza) i program će se pokrenuti nakon odlaganja u skladu sa tim kako je podešeno Preostalo vreme. Vreme preostalo do završetka programa je prikazano na displeju.



Opcije sušenja

Opcija	Opis
 (Dugme Sušenje)	Programi sušenja mogu da se zasebno prilagođavaju biranjem opcija sušenja. – Uzastopno pritisnite dugme Sušenje dok se na displeju ne prikaže željena opcija za sušenje. – Za deaktiviranje pritisnite uzastopno dugme Sušenje dok se na displeju ne prikaže 00:00.
 (Sušenje vrijeme)	Uzastopnim pritiskanjem dugmeta Sušenje, vreme sušenja se može da se podesi na između 2:40 i 0:00.
 (Suho za glačanje)	Povećana je preostala vlažnost u vešu pri pranju. Omogućava lakše peglanje.
 (Intenzivno sušenje)	Veš je suv i spreman za odlaganje
 * (dodatno sušenje)	Veš je veoma osušen. Podesno za veš koji se teško suši.
Veš je suv i spreman za odlaganje	Veš je veoma osušen. Podesno za veš koji se teško suši.

Samo pranje

- Okrenite programator na željeni program, npr. Pamuk 60°C
 - Displej naizmenično prikazuje Preostalo vreme i preporučenu težinu veša u kg
- Podesite temperaturu i brzinu centrifugiranja po potrebi i izaberite opcije za svoj individualizovani program.
 - Funkcija  (Sušenje) ne sme biti aktivirana.
- Ubacite veš.
 - Pridržavajte se maksimalnog kapaciteta.
 - Tabela programa.
- Pritisnite Pokretanje/stanka 
 - Na displeju je prikazano Preostalo vreme
 - Pokreće se program pranja.

Samo sušenje

- Okrenite programator na željeni program za sušenje
 - Displej naizmenično prikazuje Preostalo vreme i preporučenu težinu veša u kg.
- Pritisnite dugme  (Sušenje) da biste podesili opcije sušenja.
 - Ako ne napravite izbor, podešena je opcija  (Intenzivno sušenje).
- Ubacite veš.
 - Pridržavajte se maksimalnog kapaciteta.
 - Tabela programa.

Pranje i sušenje

- Okrenite programator na željeni program, npr. Pamuk 60°C
 - Displej naizmenično prikazuje ☹(preostalo vrijeme) i preporučenu težinu veša i kg
- Podesite temperaturu i brzinu centrifugiranja po potrebi i izaberite opcije za svoj individualizovani program.
- Pritisnite dugme ☼ (Sušenje) da biste podesili opcije sušenja.
- Ubacite veš.
 - Pridržavajte se maksimalnog kapaciteta.
 - Tabela programa.
- Pritisnite Pokretanje/stanka ▷▯▯

Program sušenja koji se sprovodi je automatski određen programom pranja, pogledajte tabelu programa.

Menjanje programa

Da biste promenili program:

- Izaberite nov program.
- Pritisnite dugme Pokretanje/stanka ▷▯▯.

Pokreće se novi program.

Kraj programa

- Programi pranja i sušenja se automatski završavaju. *End* se pojavljuje na displeju.
 - Okrenite programator na Isključeno.
 - Uklonite veš iz bubnja.
 - Ostavite vrata otvorenim kako biste omogućili da se osuši unutrašnjost mašine za pranje i sušenje veša.
 - Zavrnite slavinu (nije neophodno na modelima sa Aqua-Stop zaštitom).

Otkazivanje programa

Pritisnite i držite dugme Pokretanje/stanka ▷▯▯ dok se ne prikaže 00:00.

Za programe pranja na visokim temperaturama:

- Hlađenje veša: izaberite ☼+☉+Spin (Centrifugiranje)
- Pritisnite dugme Pokretanje/stanka ▷▯▯.

Za programe na niskim temperaturama:

- Odaberite ☼+☉+Spin (Centrifugiranje)
- Pritisnite dugme Pokretanje/stanka ▷▯▯.

Veš može biti veoma vreo ukoliko prekinete program Sušenje.

Prekid ispiranja

- Ako je funkcija centrifugiranja isključena na početku ciklusa pranja, nakon poslednjeg ispiranja se automatski prekida program za pranje. Displej prikazuje **STOP** smenjujući se sa –:–

Da biste izbacili vodu za ispiranje i, ukoliko je potrebno, centrifugirali veš:

- Uzastopno pritiskajte dugme Spin (Centrifugiranje) dok ne podesite željenu brzinu centrifugiranja. Voda je izbačena i mašina za pranje i sušenje veša centrifugira veš. Program je završen kada se na polju displeja pojavi **End**.
- Maksimalna brzina centrifugiranja zavisi od izabranog programa pranja.

Ako ne želite da centrifugirate veš:

- Pritisnite dugme Centrifugiranje (prikazuje se preostalo vreme za Istakanje). Voda je izbačena, ali mašina za pranje i sušenje veša ne centrifugira veš. Kada se na displeju pojavi **End** program je završen.
- Podesite programator na Isključeno
- Izvadite veš.
- Ostavite vrata otvorenim kako biste omogućili da se osuši unutrašnjost mašine za pranje i sušenje veša.
- Zavrnite slavinu (nije neophodno na modelima sa Aqua-Stop zaštitom).



Veš

Priprema veša za pranje

Zaštitite veš i aparat

Pažnja!

Oštećenje uređaja/tkanina

Strani predmeti (npr. metalni novčići, spajalice za papir, igle, ekseri) mogu da oštete veš ili delove uređaja.

Sledeća uputstva se moraju poštovati kada pripremate veš:

- Uvek poštujujte uputstva proizvođača kada dozirate sve deterdžente, pomoćna sredstva za čišćenje, proizvode za negu i agense za čišćenje.
- Nemojte da prekoračite maksimalni teret. Prepunjavanje će umanjiti rezultat pranja.
- Držite deterdžente i sredstva za prethodno tretiranje veša (npr. sredstvo za uklanjanje fleka, sprejevi za pretpranje, itd.) dalje od površina uređaja. Mokrom krpom odmah uklonite ostatke spreja i druge ostatke ili kapi.
- Ispraznite sve džepove. Uklonite sve strane predmete.
- Uklonite metalne delove (spajalice za papir, itd.).
- Pantalone, trikotaža i pletene tkanine, npr. odevni predmeti od žerseja, majice ili trenerke bi trebalo okrenuti na naličje.
- Proverite da li su grudnjaci sa žicom podesni za pranje u uređaju.
- Perite osetljivi veš u mreži ili vreći (hulahopke, grudnjaci sa žicom, itd.).
- Zatvorite patent zatvarače, zakopčajte navlake.
- Iščetkajte pesak iz džepova i okovratnika.
- Uklonite zakačke za zavesu ili ih stavite u mrežu/vreću.

Uputstvo: Što je veća brzina centrifugiranja u fazi centrifugiranja, to se stvara veća buka i ostaje manji sadržaj vlage





Sortiranje veša

Sortirajte veš u skladu sa uputstvima za održavanje i informacijama proizvođača na etiketama u zavisnosti od:

- Vrste tkanine/vlakna
- Boje

Uputstvo: Veš može da promeni boju. Perite beli i obojeni veš zasebno. Perite novu odeću u boji zasebno prvi put kada ih perete.

- Prljanje
Perite zajedno veš koji je istog nivoa zaprljanosti.
Neki primeri nivoa zaprljanosti se mogu naći u poglavlju
 - **Malo zaprljan:** Nije potrebno prethodno tretiranje.
 - **Normalno zaprljan:** Zaprljan veš.
 - **Veoma zaprljan:** ubacite manje veša, potrebno je najpre da tretirate ili potopite veš.
 - **Fleke:** uklonite/tretirajte fleke dok su sveže. Prvo potopite u vodu sa sapunicom; nemojte trljati. Zatim operite veš pomoću odgovarajućeg programa. Uporne ili osušene fleke ponekad mogu da se uklone samo ako ih operete više puta.



- Simboli na etiketama za održavanje
 -  Pogodno za normalan proces pranja;
npr. program Cottons (Pamuk)
 -  Potreban je blag proces pranja;
npr. program Easy Care (Rublje koje se lako održava)
 -  Potreban je posebno blag proces pranja;
npr. program Delicates/Silk (Osjetljivo rublje/svila)
 -  Pogodno za ručno pranje;
npr. program Wool (Vuna)
 -  Nemojte prati u mašini.

Priprema veša za sušenje

Uputstvo: Kako biste obezbedili jednak rezultat sušenja, sortirajte veš prema:

- Vrsti tkanine
- Simbolima navedenim na etiketama za održavanje.

Sušite samo onaj veš koji je obeležen kao veš koji se sme sušiti u mašini ili koji ima sledeće simbole za održavanje:

-  : Sušiti na normalnoj temperaturi
-  : Sušiti na niskoj temperaturi (fino sušenje)

Sledeće tkanine ne bi trebalo da se suše:

-  = simbol „Ne suši“
- Osetljivi materijali (svila, sintetičke zavese).
- Tkanine koje sadrže sunderastu gumu ili slične materijale.
- Tkanine koje su tretirane zapaljivim tečnostima, npr. sredstvo za uklanjanje fleka, nafta etar, razređivači. Rizik od eksplozije!
- Tkanine koje još uvek sadrže sprej za kosu ili slične supstance.

Uputstva

- Pre sušenja, ručno prane tkanine moraju da se centrifugiraju adekvatnom brzinom.
- Pre sušenja centrifugirajte pri optimalnoj brzini. Brzina centrifugiranja veća od 1000 o/min se preporučuje za pamuk, više od 800 o/min za tkanine koje se jednostavno održavaju.
- Nemojte odmah da peglate veš posle sušenja. Preporučuje se da se veš prvo umota, kako bi se ravnomerno raspodelio ostatak vlage.
- Kako biste obezbedili efikasno sušenje, jorgani, frotiri i ostali veći komadi veša treba odvojeno da se suše. Nemojte da sušite više od 6 frotira (ili 4 kg).
- Nemojte staviti više veša nego što je maksimalno dozvoljeno.



Deterdženti i proizvodi za negu

Odaberite i koristite odgovarajući deterdžent i proizvode za negu kako biste na optimalan način zaštitili veš i aparat. Možete da koristite sve deterdžente i proizvode za negu koji su pogodni za vaš aparat.

Uputstvo: Pročitajte bezbednosna uputstva → *Strana 4* kako biste bili sigurni da aparat koristite na bezbedan način.

Uputstva proizvođača za upotrebu i doziranje možete da pronađete na pakovanju.

Uputstva

- Koristite samo tačne deterdžente koji su u tečnom stanju
- Nemojte da mešate različite tačne deterdžente
- Nemojte da mešate deterdžent i omekšivač za veš
- Nemojte da koristite proizvode na kojima se obrazovao gornji sloj ili koji su se jako stvrdnuli
- Nemojte da koristite proizvode koji sadrže rastvarače, kaustične materije ili isparljive supstance (npr. izbeljivač)
- Umereno koristite boje jer so može da ošteti nerđajući čelik
- Nemojte da koristite sredstva za izbeljivanje

Preporuke za deterdžente

Ove informacije treba da vam pomognu pri izboru odgovarajućeg deterdženta za veš.

Tkanine	Deterdžent	Program	Temperatura
Pamučne ili lanene tkanine bele boje otporne na toplotu	Standardni deterdžent sa optičkim izbeljivačima	Cottons	Od hladne do 90 °C
Obojene tkanine napravljene od lana ili pamuka	Deterdžent za obojen veš bez izbeljivača ili optičkih izbeljivača	Cottons	Od hladne do 60 °C
Obojene tkanine napravljene od materijala koji se lako održava ili od sintetičkih materijala	Deterdžent za obojen veš/osetljive tkanine bez optičkih izbeljivača	Easy Care	Od hladne do 60 °C
Osetljiva tkanina od svile ili viskoze	Osetljivi veš	Delicates/Silk	Od hladne do 40 °C
Vuna	Deterdžent za vunu	Wool	Od hladne do 40 °C

Savet: Posetite lokaciju www.cleanright.eu kako biste pronašli dalje informacije o deterdžentima, proizvodima za održavanje i sredstvima za čišćenje za upotrebu kod kuće.

Pregled programa

Program koji se može odabrati *

Programi pranja*

Naziv programa

Kratko objašnjenje programa i za koje tkanine je podesan

Cottons (Pamuk)

Podesan za dugotrajne i izdržljive tkanine, kao i tkanine otporne na toplotu napravljene od pamuka ili lana
 .- Obojeni veš do 60 °C.- Beli veš 60 °C do 90 °C

Eco 40-60

Program pranja za najbolje moguće rezultate pranja sa minimalnom potrošnjom energije i vode. Pranje odeće napravljene od pamuka, lana ili mešovite tkanine. Pogodno za pranje normalno zaprljanog pamučnog veša i dodatno sušenje kako bi veš mogao odmah da se odloži u orman.

Program pranja i sušenja može da se postigne izborom programa **Eco 40-60** i aktiviranjem funkcije **Pranje i sušenje**.

Easy Care (Rublje koje se lako održava)

Program pranja za manje izdržljive tkanine napravljene od pamuka, lana, sintetičkih vlakana ili mešovite tkanine. Preporučljivo je sortiranje veša po bojama.

Delicates/Silk (Osjetljivo rublje/svila)

Program nežnog pranja za osetljive tkanine koje se mogu prati, npr. napravljene od svile, satena, sintetičkih vlakana ili mešovite tkanine (npr. zavese). Nežno centrifugiranje između ciklusa ispiranja i smanjena brzina završnog centrifugiranja.

Wool (Vuna)

Vuna gubi sjaj kada se izloži toploti, vlazi i pokretu.

Program za vunaste tkanine uzima u obzir ove karakteristike i nalazi kompromis između mirovanja i pokreta. Podesno za tkanine od vune ili vunene mešavine koje se mogu prati ručno ili mašinski.

Uputstvo: Kako bi se sprečilo skupljanje odeće, ona nakon sušenja i dalje sadrži malu količinu vode, izvadite odeću što je pre moguće po završetku programa kako biste je položili da se osuši.

Super Quick 15' (vrlo brzo 15')

Kratak program za lako zaprljane tkanine od pamuka, lana, sintetike ili mešovine koje se lako održavaju. Podesno za osvežavanje odeće ili za pranje nove odeće pre prvog nošenja.

Mixed Load (Miješano punjenje)

Za mešovite komade veša napravljene od različitih izdržljivih i tkanina koje se lako održavaju

Sportswear (Program za sportsku odeću)

Za pranje funkcionalne i sportske odeće napravljene od mikrofibera i sintetike. Smanjeno gužvanje i dodatni ciklus ispiranja.

* U zavisnosti od modela i programa.

Programi pranja*

AllergyPlus

Za pranje tkanina koje imaju više higijenske zahteve ili one koje će koristiti oni koji imaju alergije. Temperatura ostaje ista tokom procesa pranja. Jače ispiranje sa povećanim nivoom vode. Za pamučne ili lanene tkanine koje su dugotrajne i izdržljive, kao i jednostavne za održavanje.

Night Wash (Noćno pranje)

Posebno tih program pranja sa smanjenim završnim centrifugiranjem. Režim spavanja. Kada se završi program, displej se gasi, ali se može ponovo pokrenuti pritiskom na bilo koje dugme.

* U zavisnosti od modela i programa.

Programi sušenja

Intensive Dry (intenzivni program za sušenje)

Intenzivno sušenje za & (izdržljive tkanine), na 90 °C.

Gentle Dry (Program za nježno sušenje)

Nežno sušenje za & (tkanine koje se jednostavno održavaju), 60 °C.

* U zavisnosti od modela i programa.

Specijalni programi*

/CLN (Program s funkcijom uklanjanja dlačica)

Bubanj mora biti prazan.



Program je projektovan za uklanjanje naslaga paperja. Osvetliće se simbol za čišćenje i pojaviće se CLN na ekranu

Da biste pokrenuli uklanjanje otpadaka od tkanine I (Ciklus otklanjanja otpadaka od tkanine):

1. Uverite se da je bubanj potpuno prazan i zatvorite vrata.
2. Okrenite programator na Uklanjanje otpadaka od tkanine I (Ciklus otklanjanja otpadaka od tkanine)
3. Pritisnite dugme A (Početak/Pauza).

Program Uklanjanje otpadaka od tkanine I (Ciklus otklanjanja otpadaka od tkanine) takođe može da se pokrene bilo kada bez poruke od strane uređaja.





* U zavisnosti od modela i programa.

Specijalni programi***+Spin (Centrifugiranje)**



Dodatni ciklus ispiranja sa završnim centrifugiranjem. Ukoliko želite da izvadite potpuno mokar veš, podesite brzinu centrifugiranja na  Ispiranje pre pokretanja programa

+Prazno +Spin (Centrifugiranje)

Istočite vodu za ispiranje prateći program sa \$ (Prekid ispiranja)

1. **Okrenite programator na +Prazno +Spin (Centrifugiranje).**
2. Podesite brzinu centrifugiranja na  (Zadržavanje ispiranja)
3. Pritisnite Pokretanje/stanka 

Ili istočite i centrifugirajte na željenoj brzini centrifugiranja:

1. **Okrenite programator na +Prazno +Spin (Centrifugiranje)**
2. Uzastopno pritiskajte dugme B Centrifugiranje dok ne podesite željenu brzinu centrifugiranja.
3. Pritisnite Pokretanje/stanka 

* U zavisnosti od modela i programa.



Tabela sušenja

Preporučeni program sušenja	Težina veša (kg)	☰ (Intenzivno sušenje) [h:min]	☰ (Suho za glačanje) [h:min]
☀ Intensive Dry (intenzivni program za sušenje)	1,5	1:40	1:30
	2	1:40	1:30
	2,5	1:50	1:40
	3	2:00	1:40
	3,5	2:10	1:50
	4	2:30	2:10
☼ Gentle Dry (Program za nježno sušenje)	1,5	1:30	1:00
	2	1:40	1:00
	2,5	1:50	1:30
	3	2:10	1:40

i Vrednosti mogu da odstupaju od navedenih u zavisnosti od rasta ili pada napona, tipa tkanine, slaganja veša koji treba da se suši, preostale vlažnosti u tkanini i količine tereta.

Štirkanje

Uputstvo: Veš ne bi trebalo tretirati omekšivačem za tkanine.

1. Uključite uređaj.
2. Izaberite program  **Ispiranje**.
3. Odmerite štirak u pregradi  u skladu sa uputstvima proizvođača (najpre očistite, po potrebi).
4. Dodirnite dugme  (Start/Pause).

Bojenje/izbeljivanje

Bojenje samo u meri uobičajenoj za domaćinstvo. So može da ošteti nerđajući čelik! Pridržavajte se zahteva proizvođača sredstva za bojenje.

Veš **nemojte** da izbleđujete u uređaju.



Rukovanje uređajem

Priprema uređaja

Uređaj je testiran pre isporuke. Kako bi se uklonio ostatak vode iz testa, prvi ciklus treba da se obavi bez veša korišćenjem programa Pamuk 60°C.

Uputstva

- Nemojte nikada uključivati oštećen uređaj!
 - Obavestite korisnički servis!
1. Uključite utikač za napajanje.
 -  **Upozorenje**
Opasnost od smrtnog ishoda usled strujnog udara!
Opasnost od smrtnog ishoda u slučaju dodirivanja delova pod naponom.
 - Nemojte nikada izvlačiti utikač za napajanje tegljenjem kabla za napajanje.
 - Utikač za napajanje umećite/izvlačite isključivo suvim rukama.
 2. Odvrnite slavinu za vodu.

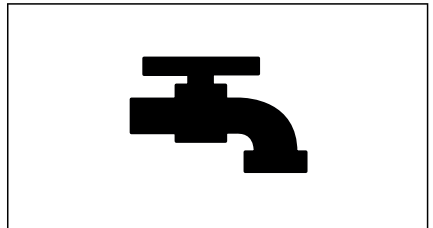

3. Otvorite vrata uređaja.

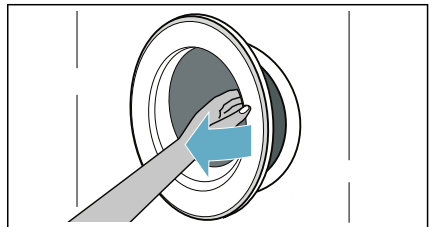

Izbor programa/prekidača na uređaju

Uputstvo: Ako ste aktivirali osigurač za decu, morate prvo da ga deaktivirate pre nego što možete da podesite program.

Koristite programator da biste izabrali potreban program. Programator može da se rotira u bilo kom smeru.

Uređaj je uključen.

Na tabli sa displejom će se naizmenično prikazivati **podrazumevana podešavanja** izabranog programa:

- Maksimalna težina i
- trajanje programa i
- ...

Stavljanje veša u bubanj

Ubacite veš.

Zatvorite vrata.

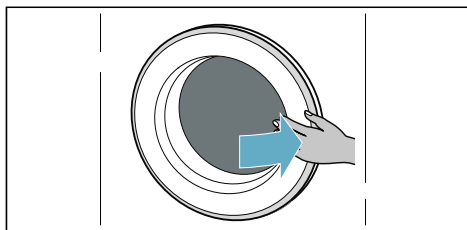
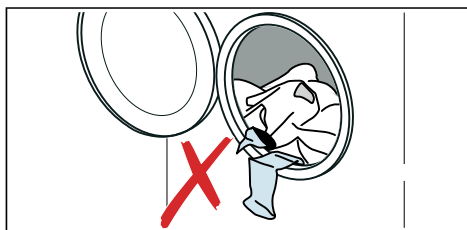

Uputstva

- Razmotajte i ubacite unapred sortirane komade veša. Izmešajte velike i male stvari. Komadi odeće različite veličine se međusobno bolje raspoređuju tokom centrifugiranja. Pojedinačni komadi veša mogu da prouzrokuju neizbalansiran teret.
- Pridržavajte se navedenog maksimalnog kapaciteta. Prepunjavanje negativno utiče na rezultat pranja/sušenja i izaziva gužvanje. Vodite računa o tome da nijedan komad veša ne ostane zaglavljen između vrata mašine za pranje veša i gumenog zaptivača i zatvorite vrata.

Doziranje i dodavanje deterdženta i proizvoda za negu

Pažnja!

Oštećenje uređaja

Deterdženti i agensi za prethodno tretiranje veša (npr. sredstvo za uklanjanje fleka, sprejevi za pretpranje itd.) mogu da oštete površine uređaja. Držite te agense daleko od površina uređaja. Mokrom krpom, odmah uklonite sve ostatke spreja i druge ostatke/kapi.

Doziranje

Dozirajte deterdžente i proizvode za negu prema:

- tvrdoći vode (raspitajte se u vodovodnoj kompaniji),
- specifikacijama proizvođača na pakovanju,
- količini veša,
- prljanju.

Punjenje dispenzera

- Izvucite fioku za deterdžent.

⚠ Upozorenje **Iritacija očiju/kože!**

Ako je fioka za deterdžent otvorena dok uređaj radi, deterdžent/proizvod za negu može da iscuri.

Pažljivo otvorite fioku.

Ako deterdžent/proizvod za negu veša dospe u kontakt sa očima ili kožom, detaljno ga isperite.

Ako ga slučajno progutate, potražite savet lekara.

- Sipajte deterdžent i/ili sredstvo za pranje.

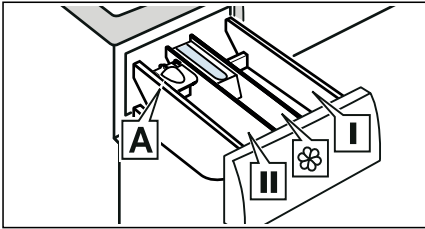

- | | |
|--------------|---|
| Dispenser I | Deterdžent za prethodno tretiranje i dezinfekciono sredstvo za odeću. (samo za uređaje sa funkcijom prethodnog tretiranja i dezinfekcije) |
| Dispenser ☼ | Omekšivač, štirak. Nemojte staviti više veša nego što je maksimalno dozvoljeno. |
| Dispenser II | Deterdžent za glavno pranje, omekšivač za vodu, izbeljivač veša, sredstvo za uklanjanje fleka. |
| Dispenser A* | Za doziranje tečnog deterdženta. |

*u zavisnosti od modela

Uputstva

- Uvek poštujujte uputstva proizvođača kada dozirate sve deterdžente, pomoćna sredstva za čišćenje, proizvode za negu i agense za čišćenje.
- Rastvorite u vodi omekšivač za viskoznu tkaninu i običan omekšivač. To će sprečiti zapušavanje.
- Budite pažljivi kada otvarate fioku za deterdžent dok uređaj radi.

Merica A* za tečni deterdžent

*u zavisnosti od modela

Postavite mericu A za merenje tačne količine tečnog deterdženta:

- Izvucite fioku za deterdžent. Pritisnite nadole umetak i potpuno izvucite fioku.

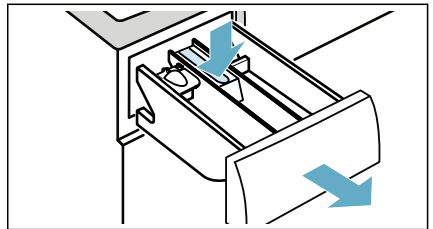

- Gurnite napred mericu, savijte je nadole i postavite na mesto tako da klikne.

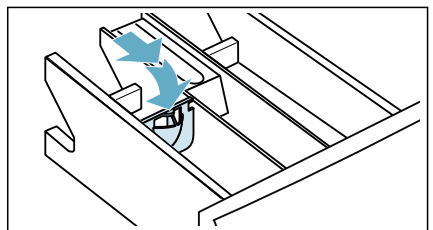

3. Vratite fioku.

Uputstvo: Nemojte koristiti mericu za gel deterdžente i prašak za veš ili za programe sa prethodnim tretiranjem ili kada je izabrana opcija „Gotovo za“.

Osigurač za decu

Uređaj možete da zaključate kako biste sprečili slučajno menjanje funkcija koje ste podesili. Da biste to uradili, aktivirajte osigurač za decu.

Za aktiviranje ili deaktiviranje osigurača za decu:

Nakon pokretanja programa, pritisnite i držite dugme Opcija i Podešavanje.

-  (**Sigurnosno zaključavanje tipki**) lampice upaljene: osigurač za decu je aktiviran.

Uputstvo: Kada se program završi, vrata se otključavaju.  (**Sigurnosno zaključavanje tipki**) lampice i dalje svetle, kako bi vas podsetile da deaktivirate osigurač za decu.

Vađenje veša/isključivanje uređaja

1. Podesite programator na opciju **Off (isključeno)**.
2. Otvorite vrata i izvadite veš.
3. Zavrните slavinu za vodu.

Uputstvo: Nije potrebno za Aqua-Stop modele.

Uputstva

- Nemojte ostavljati komade veša u bubnju. Mogu se skupiti prilikom sledećeg pranja ili obojiti neki drugi komad.
- Uklonite sve predmete iz bubnja i gumene zaptivke – rizik od korozije.
- Obrišite gumenu zaptivku da bude suva.

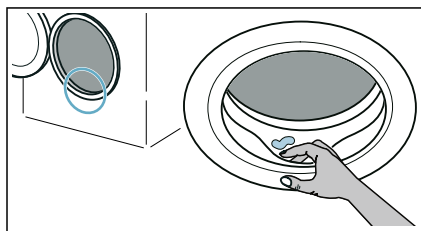

- Ostavite vrata i fioku za deterdžent otvorene tako da sva preostala voda može da ispari.
- Uvek sačekajte da se program završi, jer uređaj može biti i dalje zaključan. Zatim isključite uređaj i sačekajte da se otključa.

Senzori

Sistem za otkrivanje neizbalansirane količine

Automatski sistem za kontrolu disbalansa prepoznaje disbalans i višestrukim kratkim pokretanjima centrifuge obezbeđuje ravnomerno raspoređivanje veša.

Iz sigurnosnih razloga se kod vrlo nepovoljnog raspoređivanja veša smanjuje broj obrtaja ili se ne centrifugira.

Uputstvo: U bubanj nemojte sa stavljate male i velike komade veša.

Čišćenje i održavanje

Upozorenje

Opasnost od smrtnog ishoda!

Postoji rizik od električnog udara ako dodirnete aktivne komponente. Okrenite programator na Off **Off (isključeno)**. Izvucite utikač za napajanje.

Pažnja!

Opasnost od eksplozije ili požara!

Sredstva za čišćenje koja sadrže rastvore, npr. rastvor za čišćenje, mogu da oslobode toksična isparenja. Nemojte koristiti sredstva za čišćenje koja sadrže rastvarače.

Pažnja!

Uređaj može da se ošteti!

Sredstva za čišćenje koja sadrže rastvarače, npr. rastvarač za čišćenje, mogu da oštete površine i komponente u uređaju. Nemojte koristiti sredstva za čišćenje koja sadrže rastvarače.

Kučište mašine/kontrolna ploča

- Odmah uklonite veš i ostatak sredstva za čišćenje.
- Obrišite mekom, vlažnom krpom.
- Nemojte koristiti abrazivne krpe, suđere ili deterđente (sredstvo za čišćenje inoksa).
- Nemojte čistiti uređaj mlazom vode.

Bubanj

Koristite sredstva za čišćenje bez hlora, nemojte koristiti čeličnu vunu.

Ako se u uređaju osećaju neprijatni mirisi ili ako želite da očistite bubanj, pokrenite program Uklanjanje otpadaka od tkanine bez dodavanja veša.

Uklanjanje kamenca

Kod tačnog doziranja deterdženta za pranje veša nije potrebno uklanjanje kamenca. Ako je ipak potrebno, postupite prema podacima proizvođača sredstva za uklanjanje kamenca. Pogodna sredstva za uklanjanje kamenca mogu se nabaviti preko naše internet stranice ili preko korisničkog servisa.

Fioka za deterdžent i kućiše

Ako se u uređaju nalaze ostaci deterdženta ili omekšivača za tkaninu:

1. Izvucite fioku za deterdžent. Pritisnite na dole umetak i potpuno izvucite fioku.

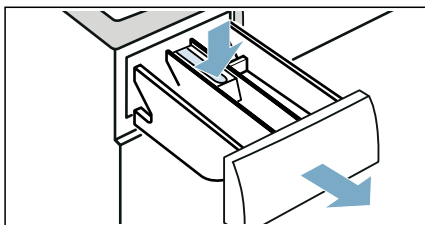

2. Za uklanjanje umetka: Gurnite umetak nagore prstom od dole.

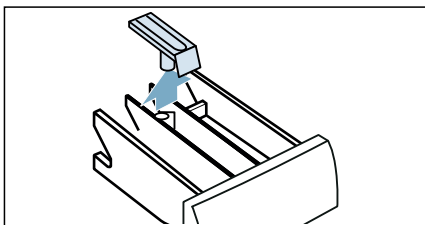

3. Očistite vodom i četkom posudu i umetak dispnzera za deterdžent i osušite. Takođe očistite i unutrašnjost kutije.

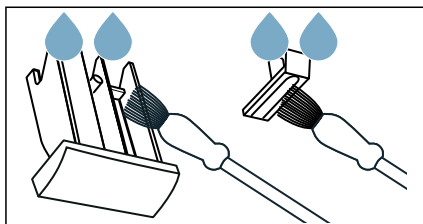

4. Postavite umetak i osigurajte ga na mestu (gurnite cilindar na vodeći osigurač).

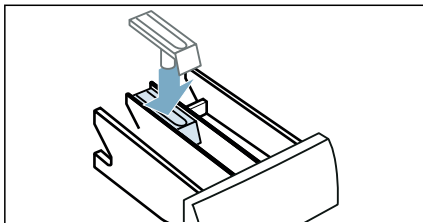

5. Ubacite fioku za deterdžent.

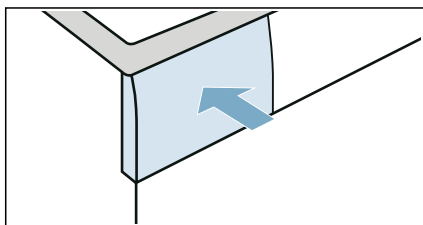

Uputstvo: Ostavite fioku za deterdžent otvorenu tako da sva suvišna voda može da ispari.

Pumpa za odvod vode je blokirana

Uputstvo: Zavrnite slavinu za vodu da biste sprečili da još vode doteče i da biste bili sigurni da je otekla kroz pumpu.

Upozorenje Rizik od opekotina!

Kada perete na visokim temperaturama, voda postaje veoma vruća. Ako dođete u kontakt sa vrelom vodom, možete da se opečete.

Najpre sačekajte da se voda ohladi.

1. Isključite uređaj. Izvucite utikač za napajanje.
2. Otvorite servisni poklopac. Oslobodite osigurače pomoću odvijača

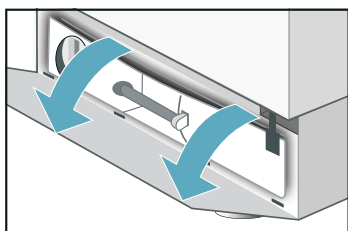
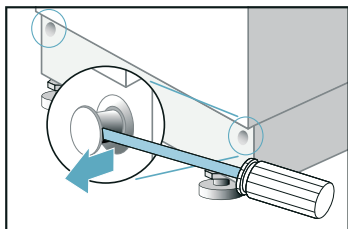

3. Skinite crevo za odvod vode sa držača. Skinite zaptivni poklopac i izbacite vodu u odgovarajuću posudu. Posudu za izbačenu vodu ćete možda morati nekoliko puta da ispraznite. Zamenite zaptivni poklopac i vratite crevo za odvod vode u držač.

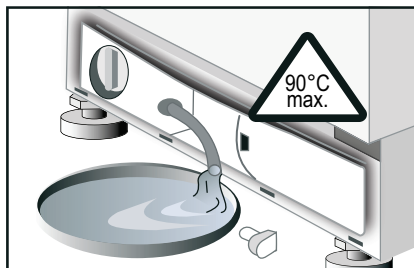

4. Pažljivo odvijte poklopac pumpe; ostatak vode može da iscuri. Očistite kućište pumpe i uklonite sva strana tela. Kolo pumpe u pumpi za odvod vode treba da bude u mogućnosti da se okreće.

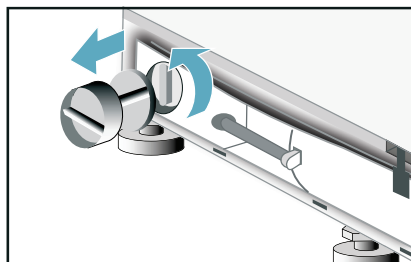

5. Vratite poklopac pumpe i zavijte ga čvrsto na mesto. Postavite udarnu ploču u 4 uklopna žleba i osigurajte kućište korišćenjem osigurača.

Odvodno crevo na sifonu začepljeno

1. Okrenite programator u položaj isključeno. Iskopčajte uređaj iz napajanja.
2. Olabavite stezaljku za crevo. Pažljivo uklonite crevo za odvod vode; ostatak vode može da iscuri.
3. Očistite crevo za odvod i priključni deo na sifonu.

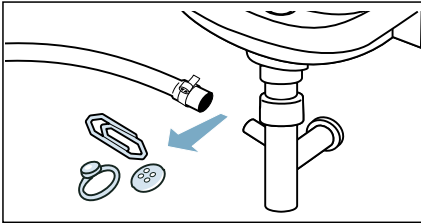

4. Ponovo priključite crevo za odvod vode i pričvrstite tačku spajanja stezaljkom za crevo.

Filter u dovodu vode je blokiran

Oslobodite vodeni pritisak u dovodnom crevu:

1. Zavrните slavinu za vodu.
2. Izaberite dugme  Ispiranje@Spin (Centrifugiranje) i pokrenite program. Neka program radi oko 40 sekundi.
3. Okrenite programator u položaj Off (isključeno)
4. Izvucite utikač za napajanje.

Čišćenje filtera:

1. Odvojite crevo sa zadnje strane uređaja.

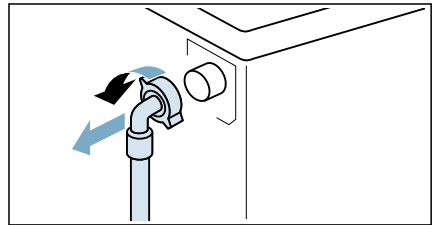

2. Upotrebite klešta za uklanjanje filtera.

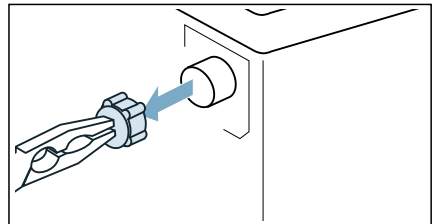

3. Malom četkom očistite filter.

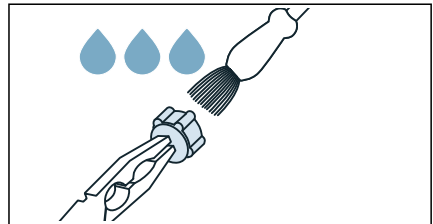

4. Spojite crevo i proverite da li negde curi.

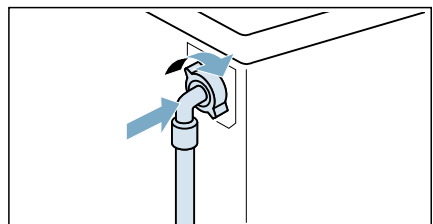



Kvarovi i šta raditi sa njima

Hitno oslobađanje

Npr. u slučaju nestanka struje ili gubitka napajanja

Program se nastavlja kada se ponovo obezbedi napajanje.

Međutim, ako morate da izvadite veš, vrata uređaja mogu da se otvore na sledeći način:



Upozorenje

Rizik od opekotina!

Kada perete na visokim temperaturama, postoji rizik od opekotina ako dođete u kontakt sa vrelom vodom i vešom.

Ako je moguće, ostavite ga najpre da se ohladi.

Pažnja!

Rizik prilikom stavljanja ruke u bubanj ili hvatanja bubnja dok se okreće!

Možete povrediti ruke ako ih stavite u bubanj dok se okreće.

Nemojte dodirivati bubanj dok se okreće.

Pažnja!

Oštećenja nastala od vode!

Sva voda koja iscuri može da izazove oštećenja nastala od vode.

Nemojte otvarati vrata, ako kroz staklo vidite vodu.

1. Isključite uređaj. Izvucite utikač za napajanje.
2. Ispustite vodu → *Strana 45*
3. Alatom povucite nadole bravu za slučaj nužde i istovremeno otvorite vrata.



Informacije na tabli sa displejom

Kod greške	
<i>OPEN</i>	Vrata nisu zatvorena kako treba. Zatvorite vrata.
<i>E1</i>	Aktiviran je sistem kontrole vode. Isključite uređaj iz napajanja, zavrnite slavinu i posavetujte se sa postprodajnim servisom.
<i>ES</i>	Voda ne ulazi u uređaj. Pogledajte grešku Voda ne ulazi unutra
<i>EE PUMP</i>	Voda ne otiče. Pogledajte grešku Voda ne otiče
<i>UnLoAd</i>	Nije kvar! Sistem za otkrivanje neizbalansiranog tereta je detektovao neizbalansiran teret izazvan komadima veša. Ciklus otklanjanja otpadaka od tkanine ne može da počne. Izvadite veš.
<i>HiEnd</i> <i>LoEnd</i>	Nije uzeta u obzir maksimalna ili minimalna težina veša za sušenje. Visoko/Kraj ili Nisko/Kraj naizmenično sijaju na displeju. Pogledajte informacije za grešku Nezadovoljavajući rezultat sušenja.
Drugi kodovi grešaka su samo za korišćenje od strane postprodajnih servisa. Zabeležite kod greške da biste obavestili postprodajni servis.	

Kvarovi i šta raditi sa njima.

Kvar	Mogući uzrok	Popravni postupak
Program se ne pokreće	Dugme Pokretanje/stanka ▷■□ nije pritisnuto.	Pritisnite dugme Pokretanje/stanka ▷■□.
	Izabrano je odloženo vreme pokretanja.	Mašina za pranje i sušenje veša pokreće program nakon isteka vremena odlaganja. Ukoliko je potrebno promenite „završeno na vreme”.
	Nestanak struje. Izabrano odloženo vreme pokretanja je izbrisano.	Ponovo izaberite odloženo vreme pokretanja ili odmah pokrenite program. Pritisnite dugme Pokretanje/stanka ▷■□.
	Vrata nisu zatvorena kako treba.	Zatvorite vrata.
	Utikač nije dobro utaknut u utičnicu.	Ispravno utaknite utikač
Nije moguće podesiti maksimalnu brzinu centrifugiranja.	Maksimalna brzina centrifugiranja zavisi od izabranog programa.	Promenite program po potrebi.
Voda ne otiče.	Crevo za odvođenje vode je uvrnuto.	Ispravno postavite crevo za odvod vode.
	Blokirana je pumpa za deterdžent.	Očistite pumpu za odvođenje vode .
Ostaci deterdženta u fijoci za deterdžent.	Vlažan ili grudvast deterdžent.	Očistite i osušite fioku za deterdžent . Koristite mericu za merenje tečnog deterdženta.
Voda ne ulazi unutra.	Utikač napajanja nije ispravno utaknut.	Ispravno utaknite utikač napajanja.
	Vrata nisu zatvorena kako treba.	Zatvorite vrata.
	Slavina nije odvrnuta.	Odvrnite slavinu.
	Filter u crevu za dovod vode je blokiran.	Očistite filter u crevu za dovod vode .
	Crevo za dovod vode je priklešteno ili uvrnuto.	Proverite dovodno crevo za vodu.
Jake vibracije tokom centrifugiranja.	Mašina za pranje i sušenje veša nije ispravno nivelisana.	Nivelišite mašinu za pranje i sušenje veša .
	Nisu uklonjene sigurnosne šipke za blokadu.	Uklonite sigurnosne šipke za blokadu .
Mašina za pranje i sušenje veša se neprekidno puni vodom i izbacuje je.	Crevo za odvođenje vode je postavljeno prenisko.	Ispravno postavite crevo za odvod vode.
U bubnju se ne vidi voda.	Nije kvar.	Nivo vode je ispod vidljivog opsega tokom nekih programa.

Kvar	Mogući uzrok	Popravni postupak
Voda curi sa dna uređaja.	Zavrtanj na dovodnom crevu curi.	Pritegnite zavrtanj.
	Curi crevo za odvođenje vode.	Neka vam postprodajni servis zameni crevo za odvođenje vode.
Iz fioke za deterdžent izlazi pena.	Upotreblijeno je previše deterdženta.	Koristite samo deterdžent koji je odgovarajući za tekstile i pogodan za upotrebu u automatskim mašinama za pranje veša. Postarajte se da koristite odgovarajuće doze.
Nekoliko pokušaja da se pokrene centrifugiranje.	Nije kvar. Sistem za otkrivanje neizbalansiranog tereta pokušava da rasporedi neizbalansiran teret pokretanjem centrifugiranja nekoliko puta.	Velike i male komade veša uvek perite zajedno.
Rezultati pranja nisu zadovoljavajući.	Neočišćene oblasti su gore od očekivanog.	⏮ Pretpranje Ukoliko je potrebno, unapred tretirajte fleke.
	Korišćen je neodgovarajući deterdžent ili nedovoljna količina.	Koristite pravilne doze odgovarajućeg deterdženta u skladu sa uputstvima proizvođača.
	Premašena maksimalna težina veša.	Izaberite odgovarajuću težinu veša za program.
Ostaci deterdženta na vešu.	Neki deterdženti bez fosfata sadrže ostatke koji nisu rastvorivi u vodi, koji se na vešu pojavljuju u vidu svetlih mrlja.	Isperte ponovo veš ili se prebacite na korišćenje tečnog deterdženta. Iščetkajte veš nakon što se osuši.
Sivi ostaci na vešu.	Prljanje izazvano masnoćom, mazivom ili uljem.	Operite veš koristeći maksimalnu dozu deterdženta i najveću dozvoljenu temperaturu – pogledajte etiketu za održavanje.
Neočekivani prekid programa.	Pritisnite dugme Pokretanje/stanka  izabrano slučajno.	Odvrnite slavinu.
Rezultat sušenja nije zadovoljavajući.	Veš pranja za strane bubnja nakon što se zavrti	Rukom oslobodite veš; pokrenite program sušenja.
	Zavrnutu slavina	Odvrnite slavinu
	Izabrano vreme sušenja je prekratko	Izaberite vreme sušenja u skladu sa količinom veša.
	Nije uzeta u obzir maksimalna ili minimalna težina veša	Kada se program završi: podesite količinu veša, izaberite odgovarajući program za sušenje i ponovo pokrenite.
Centrifugiranje tokom sušenja veša.	Nije greška	Oko 10 minuta nakon vremena sušenja se pokreće „toplotno centrifugiranje”, koje služi za energetski efikasno sušenje.

Kvar	Mogući uzrok	Popravni postupak
Omekšivač tkanine nije potpuno spran ili je ostalo suviše vode u odeljku.	Umetak pregrade za omekšivač tkanine nije ispravno postavljen ili je blokiran.	Očistite umetak pregrade za omekšivač tkanine ukoliko je potrebno i postavite ga pravilno u odeljak.
Veš nije osušen.	Slavina je zavrnutu.	Odvrnite slavinu.
	Količina veša je prevelika.	Smanjite količinu veša.
	Vreme sušenja je prekratko.	Izaberite odgovarajuće vreme sušenja.
Nema prikaza na displeju.	Nestanak struje	Program se nastavlja kada se ponovo obezbedi napajanje. Ukoliko želite da uklonite veš tokom nestanka struje, prvo morate da istočite vodu. Proverite: – da li je utikač pravilno utaknut u utičnicu. – da li se aktivirao prekidač strujnog kola (osigurač); ako jeste, pozovite postprodajni servis
Vrata ne mogu da se otvore.	Zadržavanje ispiranja je izabrano	Izaberite program  Prazno +Spin (Centrifugiranje) i pritisnite dugme Pokretanje/stanka  .
	Pokrenut je program ili su vrata zaključana iz bezbednosnih razloga	Sačekajte da se na displeju pojavi Kraj.
	Nestanak struje.	Otvorite mehanički vrata
Pomoćna brava za slučaj nužde	<p>Za mehaničko otvaranje vrata u slučaju nestanka struje:</p> <ul style="list-style-type: none"> ■ okrenite programator na Isključeno i izvucite utikač napajanja iz utičnice ■ otvorite ploču osnove i istočite vodu ■ povucite nadole bravu za slučaj nužde i istovremeno otvorite vrata. <p>Pre otvaranja vrata se uverite da u mašini za pranje i sušenje veša nema vode ili toplog rastvora deterdženta.</p> <p>Ni pod kojim okolnostima nemojte otvarati vrata pomoću brave za slučaj nužde dok se bubanj još okreće.</p>	
Ako niste u stanju sami da otklonite kvar (isključivanjem i uključivanjem) ili je potrebna popravka: – Okrenite programator na Isključeno izvucite utikač napajanja iz utičnice. – Zavrnite slavinu i pozovite postprodajni servis -> stranica 24.		

Korisnička služba

Ako imate pitanja u vezi sa upotrebom uređaja, niste u mogućnosti da samostalno otklonite kvarove na uređaju ili ako je neophodno servisiranje uređaja, obratite se korisničkoj službi.

Većinu problema možete samostalno da otklonite tako što ćete pogledati informacije o uklanjanju kvarova koje su navedene u ovom uputstvu za upotrebu ili na našoj veb-stranici. Ako to nije slučaj, obratite se našoj korisničkoj službi

Pokušaćemo da pronađemo odgovarajuće rešenje, kao i da izbegnemo nepotrebne posete tehničara iz naše korisničke službe.

U slučaju bilo kakvih reklamacija postaraćemo se da vaš aparat servisira isključivo obučeni tehničar korisničke službe uz korišćenje originalnih rezervnih delova, i to čak i nakon isteka garancije proizvođača.

Popravke aparata bi iz bezbednosnih razloga trebalo da izvodi samo obučeno stručno osoblje. Garancija će prestati da važi ako popravke ili intervencije izvode lica koja nemaju naše ovlašćenje za te radove ili ako se na naše aparate montiraju neoriginalni rezervni, dopunski ili dodatni delovi, što za posledicu ima kvar aparata.

Originalni rezervni delovi koji su od suštinskog značaja za rad aparata, a koji su izvedeni u skladu sa Uredbom o ekološkom dizajnu, mogu da se nabave od korisničke službe u roku od najmanje 10 godina od datuma plasiranja aparata na tržište Evropskog ekonomskog prostora.

Uputstvo: Korišćenje usluga korisničke službe se ne naplaćuje tokom perioda važenja garancije proizvođača.

Detaljnije informacije o periodu važenja garancije i uslova garancije u vašoj zemlji možete da dobijete od korisničke službe, vašeg prodavca ili na našoj veb-stranici.

Kada kontaktirate sa korisničkom službom, potrebno je da dostavite broj proizvoda (E-Nr) i serijski broj (FD) aparata.

Podatke za kontakt sa korisničkom službom možete da pronađete u priloženom direktorijumu korisničke službe ili na našoj veb-stranici.

Broj proizvoda (E-Nr.) i serijski broj (FD)

Broj proizvoda (E-Nr.) i serijski broj (FD) možete da pronađete na tipskoj pločici aparata.

U zavisnosti od modela tipska pločica se nalazi:

- Na unutrašnjoj strani vrata
- Na unutrašnjoj strani servisnog poklopca.
- Na zadnjem delu aparata.

Zabeležite podatke o aparatu i broj telefona korisničke službe da biste ih brzo ponovo pronašli.

Više informacije o modelu vašeg aparata možete da pronađete na internetu na adresi <https://www.bsh-group.com/energylabel>* Ova veb-adresa je povezana sa zvaničnom bazom podataka EU EPREL. U trenutku štampanja ta veb-adresa još uvek nije bila objavljena. Stoga pratite uputstva za pretraživanje modela. Identifikaciona oznaka modela sastoji od znakova ispred kose crte u broju proizvoda (E-Nr.) na tipskoj pločici. Identifikacionu oznaku modela možete da pronađete i u prvom redu energetske oznake EU.

Verujte stručnosti proizvođača.

Kontaktirajte nas. Na taj način možete da budete sigurni da će popravku obaviti stručno obučeno osoblje pomoću originalnih rezervnih delova.





* Važi samo za zemlje u okviru Evropskog ekonomskog prostora.



Vrednosti potrošnje

Sledeće informacije su dostavljene u skladu sa EU Uredbom o ekološkom dizajnu. Vrednosti date za programe su samo indikativne, izuzev onih za Eco 40-60 i određene su u skladu sa važećim standardima EN60456 i EN62512.

Automatska mašina za sušenje





Program	nominalna za-prem-ina [kg]	potrošnja energije [kWh/ciklus] *	potrošnja vode [l/ciklus] *	Trajan-je pro-grama [h:min] *	maksimalna temper-atura [°C] * 5 min	brzina centri-fugi-ranja [o/min] *	preostala vla-ga [%] *
Eco 40-60 **	7	1,02	49	2:50	42	1400	50
Eco 40-60 **	3,5	0,70	43	2:40	34	1400	52
Eco 40-60 **	2	0,50	39	2:30	30	1400	56
Eco 40-60 + Pranje i sušenje +  (Intenzivno sušenje)**	4	3,09	75	5:30	34	1400	-
Eco 40-60 + Pranje i sušenje +  (Intenzivno sušenje)**	2	2,02	58	4:10	30	1400	-
Pamuk 20°C	7	0,24	62	1:51	20	1400	53
Pamuk 40°C	7	0,83	62	1:51	40	1400	53
Pamuk 40°C +  Pretpranje	7	1,02	78	2:18	40	1400	53
Pamuk 60°C	7	1,11	62	1:51	55	1400	53
Rublje koje se lako održava 40 °C	3,5	0,62	50	1:43	40	1000	30
Miješano punje-nje 40 °C	3	0,40	36	0:50	40	1200	57
 Vuna 30 °C	2	0,20	49	0:47	30	600	55

* Stvarne vrednosti mogu da se razlikuju od navedenih vrednosti zbog pritiska vode, tvrdoće i ulazne temperature, sobne temperature, tipa, količine i zaprljanosti veša, deterdženta koji se koristi, oscilacija u napajanju električnom energijom i izabranih dodatnih funkcija.

** Ispitni program u skladu sa EU Uredbom o ekološkom dizajnu i EU Uredbom o energetskejoj oznaci sa hladnom vodom (15 °C).

Sledeće informacije su dostavljene u skladu sa EU Uredbom o ekološkom dizajnu. Vrednosti date za programe su samo indikativne, izuzev onih za Eco 40-60 i određene su u skladu sa važećim standardima EN60456 i EN62512.

Vremenski podešena mašina za sušenje

Program	nominalna zapremina [kg]	potrošnja energije [kWh/ciklus] *	potrošnja vode [l/ciklus] *	Trajanje programa [h:min] *	maksimalna temperatura [°C] * 5 min	brzina centrifugiranja [o/min] *	preostala vlaga [%] *
Eco 40-60 **	7	1,02	49	2:50	46	1400	48
Eco 40-60 **	3,5	0,70	43	2:40	36	1400	49
Eco 40-60 **	2	0,50	39	2:30	32	1400	54
Eco 40-60 + (Pranje i sušenje) +  (Intenzivno sušenje)**	4	3,09	75	5:30	36	1400	-
Eco 40-60 + (Pranje i sušenje) +  (Intenzivno sušenje)**	2	2,025	58	4:10	32	1400	-
Pamuk 20°C	7	0,24	62	1:51	20	1400	53
Pamuk 40°C	7	0,83	62	1:51	40	1400	53
Pamuk 40°C +  (Pretpranje)	7	1,02	78	2:18	40	1400	53
Pamuk 60°C	7	1,11	62	1:51	55	1400	53
Rublje koje se lako održava 40 °C	3,5	0,62	50	1:43	40	1000	30
 Vuna hladno	2	0,10	49	0:47	-	600	55
 Vuna 30 °C	2	0,20	49	0:47	30	600	55
* Stvarne vrednosti mogu da se razlikuju od navedenih vrednosti zbog pritiska vode, tvrdoće i ulazne temperature, sobne temperature, tipa, količine i zaprljanosti veša, deterdženta koji se koristi, oscilacija u napajanju električnom energijom i izabranih dodatnih funkcija.							
** Ispitni program u skladu sa EU Uredbom o ekološkom dizajnu i EU Uredbom o energetske oznaci sa hladnom vodom (15 °C).							



Tehnički podaci

Dimenzije:

820 mm x 595 mm x 584 mm

(visina x širina x dubina)

Težina:

85 kg

Glavni priključak:

Nominalni napon 220-240V, 50 Hz

Minimalna zaštita instalacije (≡)10 A

Nominalna snaga 1900-2300 W

Pritisak vode:

50–900 kPa (0,5–9 bar)



Aqua-Stop garancija

Samo za uređaje sa funkcijom Aqua-Stop

Pored garantnih zahteva od prodavca na osnovu ugovora o kupovini i garancije proizvoda, obezbedićemo naknadu pod sledećim uslovima:

1. Ako do oštećenja zbog vode dođe zbog greške u Aqua-Stop sistemu, nadoknadićemo krajnjim kupcima nastalu štetu.
2. Garancija odgovornosti važi u toku veka trajanja proizvoda.
3. Preduslov za svaki garantni zahtev je to da uređaj sa sistemom Aqua-Stop mora da bude namontiran i priključen pravilno u skladu sa našim uputstvima; to takođe uključuje pravilno montiranje Aqua-Stop dodatka (originalni dodaci). Garancija ne pokriva neispravna napajanja ili delove koji vode do Aqua-Stop priključka na slavini.
4. Uređaji sa sistemom Aqua-Stop ne moraju da se nadgledaju u toku rada, kao ni da se obezbeđuju nakon toga isključivanjem slavine. Slavina treba da se isključi samo ako nećete biti kući dugo vremena, npr. na odmoru koji traje nekoliko nedelja.



Hvala na kupovini Bosch kućnog aparata!

Registrujte vaš novi aparat odmah na stranici MyBosch i direktno ostvarite sledeće pogodnosti:

- **Stručni saveti i trikovi za vaš aparat**
- **Mogućnosti produženja garancije**
- **Popusti za pribor i rezervne delove**
- **Digitalni priručnik i svi podaci o aparatu na dohvata ruke**
- **Jednostavan pristup Bosch servisu kućnih aparata**

Besplatna i jednostavna registracija – takođe na mobilnim telefonima:

www.bosch-home.com/welcome

BOSCH
HOME APPLIANCES
SERVICE

Potrebna vam je pomoć? Ovde ćete je pronaći.

Stručni savet za vaše Bosch kućne aparate, pomoć u rešavanju problema ili popravka od strane Bosch stručnjaka.

Saznajte sve informacije o raznim načinima na koje Bosch može da vam pruži podršku:

www.bosch-home.com/service

Kontakt podaci svih zemalja su navedeni u priloženom servisnom imeniku.

BSH Hausgeräte GmbH

Carl-Wery-Straße 34

81739 München, GERMANY

www.bosch-home.com

A Bosch Company



9001828014 (19291046902 / 0302)

sr