



**BOSCH**



Register your  
new device on  
MyBosch now and  
get free benefits:  
[bosch-home.com/  
welcome](https://bosch-home.com/welcome)

# Mosó-szárítógép

**WNG254A9BY**

**[hu]** Használati útmutató és tele-  
pítési útmutató

# További információkat a Digitális felhasználói kézikönyvben talál.



## Tartalomjegyzék

|  |           |   |           |
|--|-----------|---|-----------|
| <b>1 Biztonság</b> .....                                 | <b>4</b>  | <b>8 Gombok</b> .....                               | <b>24</b> |
| 1.1 Általános útmutatások.....                           | 4         | <b>9 Szárítási mód</b> .....                        | <b>26</b> |
| 1.2 Rendeltetészerű használat .....                      | 4         | 9.1 Szárítási mód megváltoztatá-<br>sa.....         | 26        |
| 1.3 A használók körének korláto-<br>zása .....           | 4         | <b>10 Programok</b> .....                           | <b>27</b> |
| 1.4 Biztonságos beszerelés .....                         | 5         | <b>11 Tartozékok</b> .....                          | <b>31</b> |
| 1.5 Biztonságos használat .....                          | 7         | <b>12 Ruhanemű</b> .....                            | <b>31</b> |
| 1.6 Biztonságos tisztítás és kar-<br>bantartás.....      | 9         | 12.1 Ruhanemű előkészítése .....                    | 31        |
| <b>2 Anyagi károk elkerülése</b> .....                   | <b>11</b> | <b>13 Mosó- és ápolószer</b> .....                  | <b>32</b> |
| <b>3 Környezetvédelem és takaré-<br/>kosság</b> .....    | <b>12</b> | <b>14 A kezelés alapjai</b> .....                   | <b>32</b> |
| 3.1 A csomagolási hulladék ár-<br>talmatlanítása .....   | 12        | 14.1 A gép bekapcsolása .....                       | 32        |
| 3.2 Energia és erőforrások meg-<br>takarítása.....       | 12        | 14.2 Program beállítása .....                       | 32        |
| 3.3 Energiatakarékos üzemmód ...                         | 13        | 14.3 Programbeállítások módo-<br>sítása .....       | 32        |
| <b>4 Elhelyezés és csatlakoztatás</b> ...                | <b>13</b> | 14.4 Ruhanemű behelyezése.....                      | 32        |
| 4.1 A készülék kicsomagolása.....                        | 13        | 14.5 Mosó- és ápolószer betölté-<br>se.....         | 33        |
| 4.2 A csomagolás tartalma .....                          | 13        | 14.6 Program indítása .....                         | 33        |
| 4.3 A felállítási helyre vonatkozó<br>követelmények..... | 13        | 14.7 Ruhanemű áztatása.....                         | 33        |
| 4.4 Szállítási biztosítók eltávolítá-<br>sa.....         | 14        | 14.8 Ruhanemű hozzáadása.....                       | 33        |
| 4.5 A készülék csatlakoztatása .....                     | 15        | 14.9 Mosóprogram megszakítá-<br>sa.....             | 34        |
| 4.6 A készülék beállítása.....                           | 17        | 14.10 Szárítási program meg-<br>szakítása.....      | 34        |
| <b>5 Ismerkedés</b> .....                                | <b>18</b> | 14.11 Program folytatása öblítés<br>stop után ..... | 34        |
| 5.1 A készülék .....                                     | 18        | 14.12 Ruhanemű kivétele.....                        | 34        |
| 5.2 Mosószer tartó fiók.....                             | 18        | 14.13 A készülék kikapcsolása.....                  | 34        |
| 5.3 Kezelőegység .....                                   | 19        | <b>15 Gyerekzár</b> .....                           | <b>34</b> |
| <b>6 Az első használat előtt</b> .....                   | <b>20</b> | 15.1 A gyermekzár aktiválása .....                  | 34        |
| 6.1 Üres mosás indítása.....                             | 20        | 15.2 Gyerekzár kikapcsolása .....                   | 35        |
| <b>7 Kijelző</b> .....                                   | <b>21</b> |   |           |

|   |           |
|---|-----------|
| <b>16 Intelligens adagolórendszer ...</b>                                   | <b>35</b> |
| 16.1 Intelligens adagolórend-<br>szert használó program in-<br>dítása ..... | 35        |
| 16.2 Az adagolótartály feltöltése ...                                       | 36        |
| 16.3 Alap adagolási mennyiség ....  | 37        |
| <b>17 Alapbeállítások.....</b>  | <b>38</b> |
| 17.1 Az alapbeállítások áttekinté-<br>se.....                               | 38        |
| 17.2 Alapbeállítások módosítása ..  | 39        |
| <b>18 Tisztítás és ápolás .....</b>   | <b>39</b> |
| 18.1 Dobtisztítás .....   | 39        |
| 18.2 A mosószertartó fiók tisztí-<br>tása.....                              | 39        |
| 18.3 A mosóvízszivattyú tisztítá-<br>sa.....                                | 41        |
| 18.4 Tisztítsa meg a tömítőgallér<br>beömlőnyílását .....                   | 43        |
| <b>19 Zavarok elhárítása.....</b>   | <b>45</b> |
| 19.1 Vészkioldó .....   | 58        |
| <b>20 Szállítás, tárolás és ártal-<br/>matlanítás .....</b>                 | <b>58</b> |
| 20.1 Készülék leszerelése.....  | 58        |
| 20.2 Szállítási biztosítók behelye-<br>zése .....                           | 58        |
| 20.3 A készülék ismételt üzem-<br>be helyezése .....                        | 58        |
| 20.4 A régi készülék ártalmatlanítá-<br>sának .....                         | 59        |
| <b>21 Vevőszolgálat .....</b>   | <b>59</b> |
| 21.1 Termékszám (E-Nr.) és<br>gyártási szám (FD).....                       | 59        |
| 21.2 AQUA-STOP garancia .....   | 59        |
| <b>22 Fogyasztási értékek .....</b>   | <b>61</b> |
| <b>23 Műszaki adatok .....</b>  | <b>62</b> |



# 1 Biztonság

Tartsa be a következő biztonsági előírásokat.

## 1.1 Általános útmutatások



- Gondosan olvassa el ezt az útmutatót.
- Őrizze meg az útmutatót és a termékinformációkat a későbbi használat céljára, vagy az újabb tulajdonos számára.
- Ha szállítás közben megsérült a készülék, ne csatlakoztassa.

## 1.2 Rendeltetésszerű használat

A készüléket csak a következőkre használja:

- gépben mosható textíliák és kézzel mosható gyapjú mosására a kezelési címke szerint.
- csapvízzel és kereskedelmi forgalomban kapható, gépi mosáshoz alkalmas mosó- és ápolószerekkel.
- szárítógépben szárítható és vízben mosott textíliák szárítására és felfrissítésére.
- a háztartásban és az otthoni környezet zárt helyiségeiben.
- legfeljebb 4000 méter tengerszint feletti magasságig.

## 1.3 A használók körének korlátozása

Ezt a készüléket 8 év feletti gyermekek és csökkent testi, érzékszervi vagy mentális képességekkel, illetve kevés tapasztalattal és/vagy ismerettel rendelkező személyek is használhatják felügyelet mellett, vagy ha megtanították nekik a készülék biztonságos használatát és megértették a lehetséges veszélyeket.

Gyermekek nem játszhatnak a készülékkel.

A készülék tisztítását és a felhasználói karbantartást nem végezhetik gyermekek felügyelet nélkül.

Ne engedjen 3 év alatti gyerekeket és háziállatokat a készülék közelébe.

## 1.4 Biztonságos beszerelés

### **⚠ FIGYELMEZTETÉS – Áramütés veszélye!**

A szakszerűtlen beszerelés veszélyes.

- ▶ A készüléket csak az adattáblán megadottak szerint csatlakoztassa és üzemeltesse.
- ▶ A készüléket csak szabályszerűen felszerelt, földelt csatlakozóaljzaton át csatlakoztassa a váltakozó áramú hálózatra.
- ▶ A házi villamos hálózat védővezető-rendszere legyen szabályszerűen beszerelve. A beszerelésnek megfelelő méretű vezeték keresztmetszettel kell rendelkeznie.
- ▶ Hibaáram-védőkapcsoló használata esetén csak  jelzéssel ellátott típust használjon.
- ▶ A készülék ellátásához soha ne használjon külső kapcsolóberendezést, pl. időkapcsolós órát vagy távvezérlést.
- ▶ Soha ne csatlakoztassa a készüléket olyan áramkörhöz, amelyet az áramszolgáltató rendszeresen le- és visszakapcsol.
- ▶ Ha a készülék be van építve, akkor a hálózati csatlakozó és csatlakozóvezeték legyen szabadon hozzáférhető, és ha szabad hozzáférés nem lehetséges, akkor a fix csatlakoztatás során minden pólusra vonatkozó leválasztó berendezést kell beszerezni a kialakítási előírásoknak megfelelően.
- ▶ A készülék felállításakor ügyelni kell arra, hogy a hálózati csatlakozóvezeték ne szoruljon be, ne sérüljön meg.

A hálózati csatlakozóvezeték sérült szigetelése veszélyes.

- ▶ A hálózati csatlakozóvezeték soha ne érintkezzen a készülék forró részeivel vagy hőforrásokkal.
- ▶ A hálózati csatlakozóvezeték soha ne érintkezzen hegyes és éles szélű tárgyakkal.
- ▶ A hálózati csatlakozóvezeték soha ne törje meg, ne nyomja össze, ne változtassa meg.

### **⚠ FIGYELMEZTETÉS – Tűzveszély!**

Meghosszabbított hálózati csatlakozóvezeték és nem engedélyezett adapterek használata veszélyes.

- ▶ Ne használjon hosszabbító kábelt vagy többszörös csatlakozóaljzatot.

- ▶ Csak a gyártó által engedélyezett adaptereket és hálózati csatlakozóvezetéseket használjon.
- ▶ Ha a hálózati csatlakozóvezeték túl rövid, és nem áll rendelkezésre hosszabb hálózati csatlakozóvezeték, forduljon villanyszerelőhöz az épületvillamosság módosításáért.

### **⚠ FIGYELMEZTETÉS – Sérülésveszély!**

A készülék nehéz, megemelése sérülést okozhat.

- ▶ Ne emelje meg egyedül a készüléket.

### **⚠ FIGYELMEZTETÉS – Fulladásveszély!**

A gyermekek a csomagolóanyagokat a fejükre húzhatják vagy magukra tekerhetik, és megfulladhatnak.

- ▶ Gyermekektől tartsa távol a csomagolóanyagot.
- ▶ Ne engedje, hogy gyermekek játsszanak a csomagolóanyaggal.

### **⚠ VIGYÁZAT – Sérülésveszély!**

A készülék működés közben rezeghet vagy elmozdulhat.

- ▶ A készüléket tiszta, sík és szilárd felületre állítsa.
- ▶ A készüléket egy vízmérték segítségével állítsa vízszintbe a készüléklábak használatával.

A szakszerűtlenül elhelyezett tömlők és hálózati csatlakozóvezetékek miatt botlásveszély áll fenn.

- ▶ A tömlőket és hálózati csatlakozóvezetéseket úgy fektesse le, hogy a botlásveszély elkerülhető legyen.

Ha a készüléket a kiálló alkatrészeinél, pl. az ajtónál fogva mozgatja, akkor az alkatrészek letörhetnek.

- ▶ Ne mozgassa a készüléket kiálló alkatrészeinél fogva.

### **⚠ VIGYÁZAT – Vágott sérülés veszélye!**

A készülék éles peremeinek megérintése esetén megvághatja magát.

- ▶ Ne fogja meg a készülék éles peremeit.
- ▶ A készülék beszerelése és szállítása közben viseljen védőkesztyűt.

## 1.5 Biztonságos használat

### **⚠ FIGYELMEZTETÉS – Áramütés veszélye!**

A sérült készülék és a sérült hálózati csatlakozóvezetékek veszélyes.

- ▶ Soha ne használjon megsérült készüléket.
- ▶ Miközben a készüléket leválasztja az elektromos hálózatról, soha ne a hálózati csatlakozóvezetéket húzza. Mindig a hálózati csatlakozóvezetékek dugóját húzza.
- ▶ Ha a készülék vagy a hálózati csatlakozóvezetékek megsérült, azonnal húzza ki a hálózati csatlakozóvezetékek csatlakozódugóját, vagy kapcsolja le a biztosítékszekrényben lévő biztosítékot, és zárja el a vízcsapot.
- ▶ Forduljon a vevőszolgálathoz. → *Oldal 59*

A behatoló nedvesség áramütést okozhat.

- ▶ A készüléket csak zárt helyiségben használja.
- ▶ A készüléket ne tegye ki nagy hőnek és nedvességnek.
- ▶ A készülék tisztításához ne használjon gőzsugaras vagy magasnyomású tisztítógépet, tömlőt vagy zuhanyt.

### **⚠ FIGYELMEZTETÉS – Egészségkárosodás veszélye!**

A gyermekek bezárhatják magukat a készülékbe és életveszélybe kerülhetnek.

- ▶ A készüléket ne állítsa ajtó mögé, mert az blokkolja vagy megakadályozza a készülék ajtajának kinyitását.
- ▶ A kiszolgált készülék hálózati csatlakozóvezetékének hálózati dugóját húzza ki, majd vágja át a hálózati csatlakozóvezetéket, és oly mértékben tegye tönkre a készülék ajtajának zárját, hogy az ajtót többé ne lehessen becsukni.

### **⚠ FIGYELMEZTETÉS – Fulladásveszély!**

A gyermekek az apró alkatrészeket belélegezhetnek vagy lenyelhetik, és megfulladhatnak tőlük.

- ▶ Gyermekektől tartsa távol az apró alkatrészeket.
- ▶ Ne engedje, hogy gyermekek játszanak az apró alkatrészekkel.

### **⚠ FIGYELMEZTETÉS – Robbanásveszély!**

A készülék közelében található szénpor vagy liszt robbanáshoz vezethet.

- ▶ A készülék működésének ideje alatt tartsa tisztán a készülék környezetét.

### **⚠ FIGYELMEZTETÉS – Mérgezés veszélye!**

A mosó- és ápolószerek elfogyasztva mérgezést okozhatnak.

- ▶ Ha tévedésből lenyelik, orvoshoz kell fordulni.
- ▶ A mosószereket és öblítőket gyermektől elzárva kell tárolni.

### **⚠ FIGYELMEZTETÉS – Robbanásveszély!**

A könnyen gyulladó tárgyak, például az öngyújtók vagy gyufák, szárítás közben lángra kaphatnak.

- ▶ Szárítás előtt minden, könnyen gyulladó tárgyat vegyen ki a ruhaneműk zsebeiből.

Ha a még ki nem mosott ruhanemű oldószerrerrel, olajjal, viasszal, viaszeltávolítóval, festékkel, zsírral vagy folttisztítóval érintkezett, akkor a szárítás során meggyulladhat.

- ▶ Ne szárítson mosatlan ruhaneműt ebben a készülékben.
- ▶ Szárítás előtt alaposan öblítse ki a ruhaneműt forró mosószeres vízben.
- ▶ Ne használja a készüléket, ha a ruhaneműt előzőleg ipari vegyszerekkel tisztította.

Ha a ruhaneműt oldószertartalmú mosószerekkel előkezelte, az robbanáshoz vezethet a készülékben.

- ▶ Szárítás előtt alaposan öblítse ki vízben az előkezelt ruhaneműt.

### **⚠ FIGYELMEZTETÉS – Tűzveszély!**

Ha a szárítást idő előtt megszakítja, a ruhanemű nem hűl le kellőképpen, és meggyulladhat.

- ▶ Ne szakítsa meg idő előtt a szárítóprogramot.
- ▶ Ha a szárítást idő előtt megszakítja, azonnal vegye ki és teregesse ki a ruhaneműt.

### **⚠ VIGYÁZAT – Sérülésveszély!**

Ha felmászik vagy rááll a készülékre, a fedőlap eltörhet.

- ▶ Ne másszon fel és ne álljon rá a készülékre.

Ha ráül vagy rátámaszkodik a készülék nyitott ajtajára, a készülék felbillenhet.

- ▶ Soha ne üljön vagy támaszkodjon a készülék ajtajára.
- ▶ Ne helyezzen tárgyakat a készülék ajtajára.

Ha a forgó dobba nyúl, megsérülhet a keze.

- ▶ Mielőtt belenyúlna, várja meg a dob teljes leállítását.

### **⚠ VIGYÁZAT – Forrázásveszély!**

Magas hőmérsékleten végzett mosáskor a mosóvíz felforrósodik.

- ▶ Ne nyúljon a forró mosóvízbe.

### **⚠ VIGYÁZAT – Vegyszer okozta sérülések veszélye!**

A mosószeres fiók kinyitásakor a mosószer és az öblítő kifröccsenhet a készülékből. A szemmel vagy bőrrel érintkezve irritációt okozhat.

- ▶ Szembe kerülés vagy bőrrel való érintkezés esetén alaposan öblítse le tiszta vízzel.
- ▶ Ha tévedésből lenyelik, orvoshoz kell fordulni.
- ▶ A mosószereket és öblítőket gyermektől elzárva kell tárolni.

## **1.6 Biztonságos tisztítás és karbantartás**

### **⚠ FIGYELMEZTETÉS – Áramütés veszélye!**

A szakszerűtlen javítás veszélyes.

- ▶ A készüléket csak szakképzett személyek javíthatják.
- ▶ A készülék javításához csak eredeti pótalkatrészeket szabad használni.
- ▶ Ha a készülék hálózati csatlakozóvezetéke megsérül, akkor azt a veszélyek elkerülése érdekében csak a gyártó, a gyártó vevőszolgálat vagy egy hasonlóan képzett személy cserélheti ki.

A behatoló nedvesség áramütést okozhat.

- ▶ A készülék tisztításához ne használjon gőzsugaras vagy magasnyomású tisztítógépet, tömlőt vagy zuhanyt.

### **⚠ FIGYELMEZTETÉS – Sérülésveszély!**

Ha nem eredeti pótalkatrészeket és tartozékokat használ, az veszélyes helyzeteket okoz.

- ▶ Csak eredeti pótalkatrészeket és tartozékokat használjon.

**⚠ FIGYELMEZTETÉS – Mérgezés veszélye!**

Oldószertartalmú tisztítószer használata esetén mérgező gőzök keletkezhetnek.

- ▶ Ne használjon oldószertartalmú tisztítószereket.

## 2 Anyagi károk elkerülése

### FIGYELEM!

Az öblítők, mosószerek, ápolószerek és tisztítószeres helytelen adagolása hatással lehet a készülék működésére.

- ▶ Vegye figyelembe a gyártó adagolási utasításait.

A maximális betöltési mennyiség túllépése esetén előfordulhat, hogy a készülék nem működik megfelelően.

- ▶ Minden programnál vegye figyelembe a maximálisan betölthető ruhamennyiséget, és ne lépje túl azt.  
→ *"Programok", Oldal 27*

A habosított műanyag és a habszivacs a szárítás során deformálódhat vagy megolvadhat.

- ▶ Ne szárítson habosított műanyagot vagy habszivacsot tartalmazó ruhaneműket.

A készülék biztonságos szállításáról szállítási biztosítók gondoskodnak.

Az el nem távolított szállítási biztosítók anyagi károkat és készülékkárokat okozhatnak.

- ▶ A készülék üzembe helyezése előtt távolítsa el az összes szállítási biztosítót, és tárolja azokat biztos helyen.
- ▶ A szállítási károk elkerülése érdekében minden szállítás előtt szerelje vissza az összes szállítási biztosítót.

A vízbevezető tömlő szakszerűtlen csatlakoztatása anyagi károkhoz vezethet.

- ▶ Húzza meg a vízbemenetnél lévő csavarokat.
- ▶ A vízbevezető tömlőt közvetlenül, kiegészítő csatlakozóelemek, például adapter, toldatok vagy szelepek nélkül csatlakoztassa a vízcsapra.

- ▶ A vízbevezető tömlő szelepháza semmivel ne érintkezzen a beszerelési helyen, és ne legyen kitéve külső erőhatásoknak.
- ▶ Ügyeljen rá, hogy a vízcsap belső átmérője legalább 17 mm legyen.
- ▶ Ügyeljen rá, hogy a vízcsaphoz való csatlakozásnál lévő menet hossza legalább 10 mm legyen.

Ha a víznyomás túl magas vagy túl alacsony, előfordulhat, hogy a készülék nem működik megfelelően.

- ▶ Ügyeljen arra, hogy a vízellátó rendszerben uralkodó víznyomás legalább 100 kPa (1 bar) és legfeljebb 1000 kPa (10 bar) legyen.
- ▶ Ha a víznyomás meghaladja a megadott maximális értéket, be kell szerelni egy nyomáscsökkentő szelepet az ivóvízcsatlakozás és a készülék tömlőrendszer közé.
- ▶ A készüléket ne csatlakoztassa nyomás nélküli vízmelegítő keverőcsapjára.

Megváltoztatott vagy sérült víztömlők használatakor anyagi kár keletkezhet, vagy a készülék károsodhat.

- ▶ A víztömlőket soha ne törje meg, ne nyomja össze, ne változtassa meg és ne vágja el.
- ▶ Kizárólag a készülékhez mellékelt víztömlőket vagy eredeti póttömlőket használjon.
- ▶ A használt víztömlőket soha ne használja újra.

Amennyiben a készüléket szennyezett vagy túl forró vízzel üzemelteti, az anyagi károkat okozhat és károsíthatja a készüléket.

- ▶ A készüléket kizárólag hideg csapvízzel üzemeltesse.

A nem megfelelő tisztítószeres károsíthatják a készülék felületét.

- ▶ Ne használjon karcoló vagy súroló tisztítószereket.
- ▶ Ne használjon magas alkoholtartalmú tisztítószert.

- ▶ Ne használjon kemény súrolópárnát vagy tisztítószivacsot.
- ▶ A készüléket csak vízzel és puha, nedves kendővel tisztítsa.
- ▶ A mosószer- és permetmaradványokat azonnal távolítsa el a készülékről.

---

## **3 Környezetvédelem és takarékoság**

### **3.1 A csomagolási hulladék ártalmatlanítása**

A felhasznált csomagolóanyagok környezetkímélők és újrahasznosíthatók.

- ▶ Az egyes összetevőket fajtánként szétválogatva ártalmatlanítsa.

### **3.2 Energia és erőforrások megtakarítása**

Ha megfogadja ezeket a tanácsokat, készüléke kevesebb áramot és vizet fogyaszt.

Használjon alacsony hőmérsékletű és hosszabb mosási idejű programokat, valamint használja ki a maximális töltésmennyiséget.

- ✓ Az energia- és vízfelhasználás a leghatékonyabb.

A mosószer a ruhanemű szennyezettségi fokának megfelelően adagolja.

- ✓ Enyhe és normál szennyeződés esetén kisebb mennyiségű mosószer is elegendő. Vegye figyelembe a mosószergyártó adagolási javaslatát.

Enyhén vagy normál mértékben szennyezett ruhanemű esetén csökkentse a mosási hőmérsékletet.

- ✓ Alacsonyabb hőmérsékletek esetén a készülék kevesebb energiát fogyaszt. Enyhe és normál szennyeződés esetén a kezelési címkén megadottnál alacsonyabb hőmérséklet is elegendő.

Ha a ruhaneműt a készülékben kívánja megszáritani, állítsa be a maximális centrifuga-fordulatszámot.

- ✓ Szárazabb ruhanemű esetén lerövidül a szárítási programidő, így csökken az energiafogyasztás. Magasabb centrifuga-fordulatszám esetén csökken a ruhaneműben lévő nedvesség és nő a centrifugálás hangereje.

A ruhaneműt előmosás nélkül mossa.

- ✓ Az előmosással történő mosás meghosszabbítja a programidőt és növeli az energia- és vízfogyasztást.

A készülék automatikus mennyiség-szabályozással rendelkezik.

- ✓ Az automatikus mennyiség-szabályozás optimálisan hozzáigazítja a vízfogyasztást és a program időtartamát a textilfajtához és a betöltési mennyiséghez.

A készülék vízszenzorral rendelkezik.

- ✓ A vízszenzor öblítés során ellenőrzi az öblítővíz zavarosságának mértékét, és ennek megfelelően állítja be az öblítések számát és időtartamát.

### 3.3 Energiatakarékos üzemmód

Ha a készüléket hosszabb ideig nem használja, akkor az automatikusan energiatakarékos üzemmódba kapcsol.

Ha ismét működteti a készüléket, az energiatakarékos üzemmód kikapcsol.

## 4 Elhelyezés és csatlakoztatás

### 4.1 A készülék kicsomagolása

#### FIGYELEM!

A dobben maradó tárgyak, amelyek nem a készülék belsejében való üzemeltetéséhez alkalmasak, anyagi és készülékkárokat okozhatnak.

- ▶ Üzemeltetés előtt távolítsa el ezeket a tárgyakat és a mellékelt tartozékokat a dobból.
1. A csomagolóanyagot és a védőfóliákat maradéktalanul távolítsa el a készülékről.  
→ "A csomagolási hulladék ártalmatlanítása", Oldal 12
  2. Ellenőrizze a készüléket látható sérülések szempontjából.
  3. Nyissa ki az ajtót.
  4. Távolítsa el a tartozékot a dobból.
  5. Csukja be az ajtót.

### 4.2 A csomagolás tartalma

Kicsomagolás után ellenőrizze az összes alkatrészt szállítási károk tekintetében, valamint a szállítmány teljességét.

#### FIGYELEM!

A hiányos vagy hibás alkatrészekkel történő üzemeltetés korlátozhatja a készülék funkcióit, dologi károkat vagy a készülékkárosodást okozhat.

- ▶ Ne üzemeltesse a készüléket hiányos vagy hibás tartozékokkal.
- ▶ A készülék üzemeltetése előtt pótolja a megfelelő tartozékokat.  
→ "Tartozékok", Oldal 31

**Megjegyzés:** Készülékének hibátlan működését a gyárban ellenőriztük. Ennek következtében maradhatnak vízfoltok a készülékben. A foltok az első mosás után eltűnnek.

A csomag részei:

- Mosó-szárítógép
- Kísérő dokumentumok
- Szállítási biztosítók  
→ "Szállítási biztosítók eltávolítása", Oldal 14
- Fedőkupakok

### 4.3 A felállítási helyre vonatkozó követelmények

#### FIGYELMEZTETÉS Áramütés veszélye!

A készülék feszültség alatt lévő alkatrészeket tartalmaz. A feszültség alatt lévő alkatrészek megérintése veszélyes.

- ▶ A készüléket ne üzemeltesse a fedőlap nélkül.

## **⚠ FIGYELMEZTETÉS**

### **Sérülésveszély!**

Lábazon történő üzemeltetés esetén a készülék lebillenhet.

- ▶ Üzembe helyezés előtt a készülék lábait okvetlenül rögzítse a lábazon a gyártótól származó tartóhevederek → *Oldal 31* segítségével.

### **FIGYELEM!**

A készülékben lévő maradékvíz megfagyása esetén károsíthatja a készüléket.

- ▶ A készüléket ne állítsa fel és ne üzemeltesse fagyveszélyes helyeken vagy szabadban.

Ha a készüléket 40°-nál nagyobb szögben dönti meg, a benne lévő maradék víz kifolyhat és anyagi kárt okozhat.

- ▶ Óvatosan döntse meg a készüléket.
- ▶ A készüléket állítva szállítsa.

| <b>Felállítási hely</b>  | <b>Követelmények</b>   |
|--|--|
| Lábazon<br>     | A készüléket tartóhevederekkel → <i>Oldal 31</i> rögzítse.   |
| Deszkaalap<br> | A készüléket vízálló deszkára állítsa (vastagság min. 30 mm), amelyet szilárdan hozzacsavaroztak a padlóhoz. |

| <b>Felállítási hely</b>  | <b>Követelmények</b>   |
|--|--|
| Konyhabútor-garnitúra<br> | A készüléket csak egybefüggő, a szomszédos szekrényekhez is rögzített munkalap alá építse be. Fülke szükséges szélessége: 60 cm. |
| Falon<br>                 | Ügyeljen arra, hogy a hálózati csatlakozóvezeték és a tömlők ne szoruljanak a fal és a készülék közé.                            |

## **4.4 Szállítási biztosítók eltávolítása**

A készülék biztonságos szállításáról a készülék hátoldalán lévő szállítási biztosítók gondoskodnak.

**Megjegyzés:** A szállítási biztosítók csavarjait és a hüvelyeket őrizze meg egy későbbi szállítás esetére.  
→ *"Szállítási biztosítók behelyezése", Oldal 58*

1. A tömlőket húzza ki a tartókból.

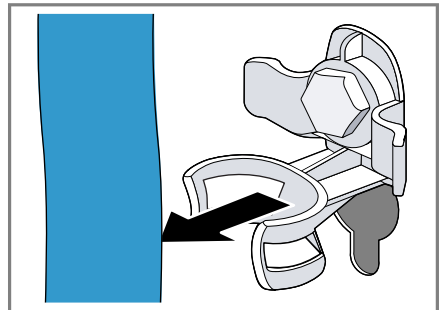

2. A szállítási biztosítók négy csavarját lazítsa meg 13-as csavarkulccsal ①, majd távolítsa el ②.

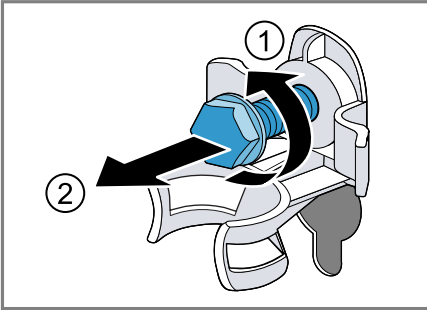

3. Húzza ki a hálózati csatlakozóvezetéket a tartóból.

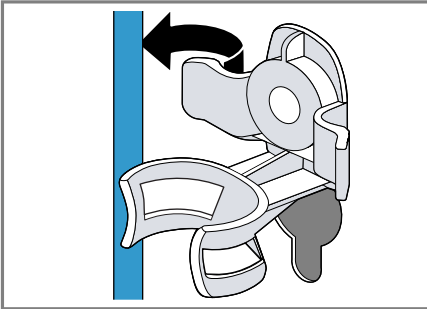

4. Távolítsa el a négy hüvelyt.

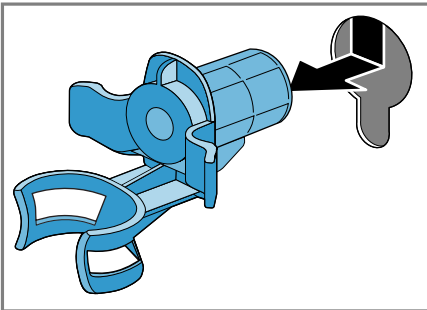

5. Helyezze be a négy védőkupakot.

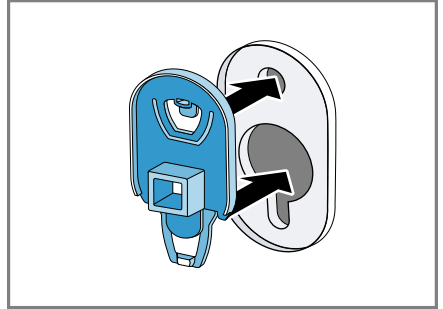

6. Tolja lefelé a négy védőkupakot.

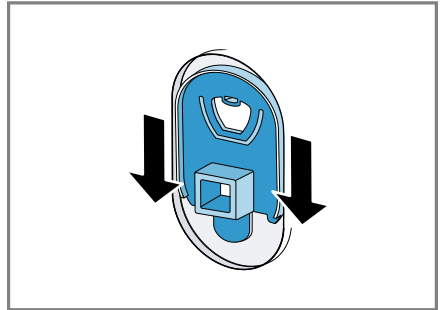

**Megjegyzés:** A szállítási biztosítók szállításkori visszahelyezéséhez hajtassa végre ezeket a lépéseket fordított sorrendben.

## 4.5 A készülék csatlakoztatása

### A vízbevezető tömlő csatlakoztatása

#### **⚠ FIGYELMEZTETÉS** Áramütés veszélye!

A készülék feszültség alatt lévő alkatrészeket tartalmaz. A feszültség alatt lévő alkatrészek megérintése veszélyes.

- ▶ Ne merítse vízbe az elektromos Aquastop-szelepet.

1. A vízbevezető tömlőt csatlakoztassa a vízcsapra (26,4 mm = 3/4").

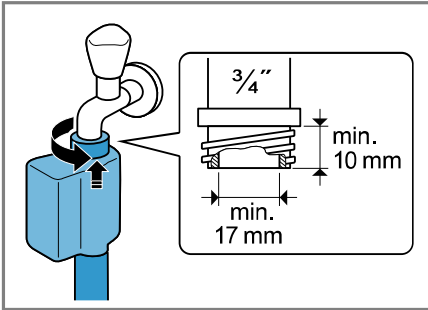

2. A vízcsapot óvatosan nyissa ki, és ellenőrizze a bekötési helyek tömítettségét.

### A vízvezetés csatlakoztatási módjai

Az információk segítenek Önnek a készülék vízvezetéséhez való csatlakoztatásában.

#### FIGYELEM!

Szivattyúzás esetén a vízvezető tömlő nyomás alatt van, és leválhat a felszerelt csatlakozási helyről.

- ▶ A vízvezető tömlőt biztosítsa a véletlen kilazulás ellen.

**Megjegyzés:** Vegye figyelembe a szivattyúzási magasságot.

A szivattyúzási magasság értéke: minimum: 60 cm, maximum: 100 cm

#### Szifon

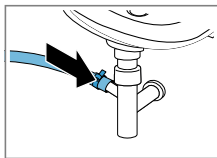

A csatlakozási helyet biztosítsa egy tömlőbilincscsel (24-40 mm).

#### Mosdókagyló

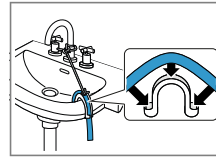

A vízvezető tömlőt egy könyökkel rögzítse. → "Tartozékok", Oldal 31

#### Gumikarmantyús műanyag cső

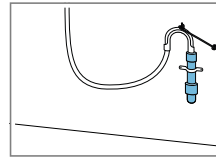

A vízvezető tömlőt egy könyökkel rögzítse. → "Tartozékok", Oldal 31

### A készülék elektromos csatlakoztatása

**Megjegyzés:** A készülékhez tartozó házi elosztórendszernek meg kell felelnie a helyi törvényi rendelkezéseknek és biztonsági előírásoknak, valamint tartalmaznia kell egy hibaáramvédőkapcsolót.

1. A készülék hálózati csatlakozóvezetékének a dugóját dugja a készülék közelében lévő csatlakozóaljzatba.

A készülék csatlakoztatási adatait a Műszaki adatok → Oldal 62 alatt találja.

2. Ellenőrizze, hogy a hálózati csatlakozódugó teljesen be van-e nyomva.

## 4.6 A készülék beállítása

A zajok és rezgések csillapítása, illetve a készülék elmozgásának megakadályozása érdekében állítsa be megfelelően a készüléket.

1. A kontraanyákat csavarja ki egy 17-es csavarkulccsal az óramutató járásával megegyező irányban.

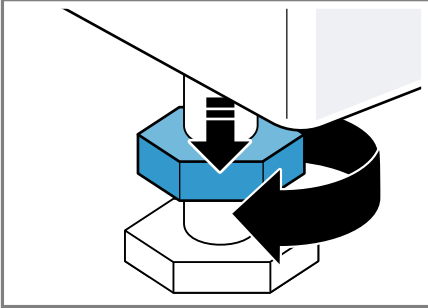

2. A készülék beállításához forgassa el a készülék lábait. A készülék helyzetét ellenőrizze vízmértékkel.

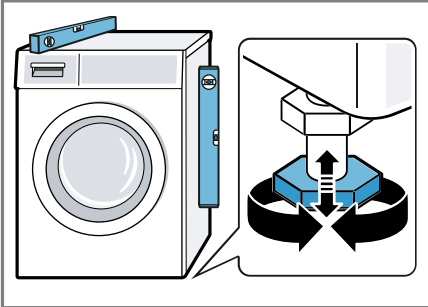

Minden készüléklábnak biztosan kell állnia a padlón.

3. A kontraanyákat húzza meg erősen egy 17-es csavarkulccsal a ház irányában.

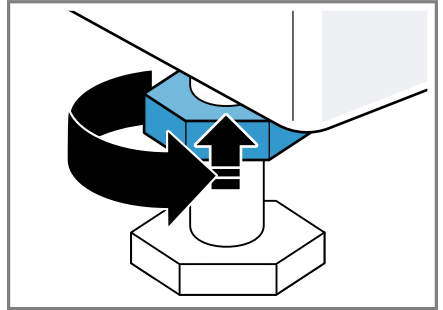

Közben rögzítse a készüléklábat, és ne állítson a magasságon.

## 5 Ismerkedés

### 5.1 A készülék

Itt áttekintést talál készülékének részeiről.

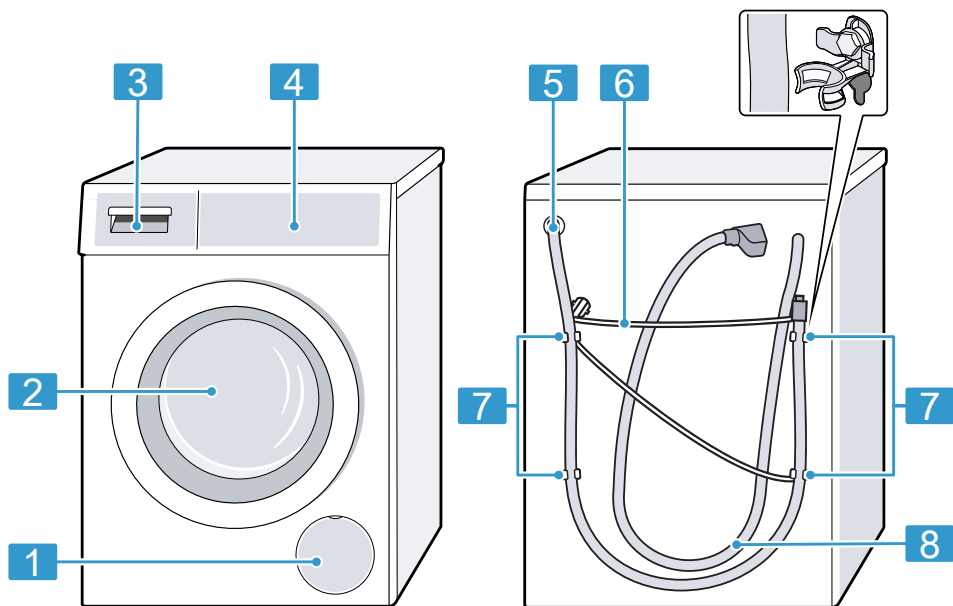

A készüléktípustól függően a kép részletei eltérhetnek, pl. a szín és a forma.

**1** A mosóvízszivattyú szervizfedele → *Oldal 41*

**2** Ajtó

**3** Mosószertartó fiók  
→ *Oldal 18*

**4** Kezelőegység → *Oldal 19*

**5** Vízelvezető tömlő → *Oldal 16*

**6** Hálózati csatlakozóvezeték  
→ *Oldal 16*

**7** Szállítási biztosítók  
→ *Oldal 14*

**8** Vízelvezető tömlő → *Oldal 15*

### 5.2 Mosószertartó fiók

**Megjegyzés:** Vegye figyelembe a gyártó által a mosó- és öblítőszeradagolására vonatkozóan megadott és a programok leírásánál szereplő adatokat.

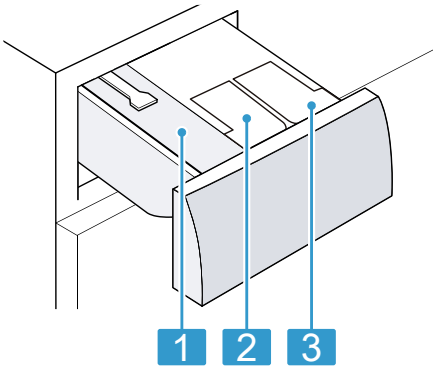

- |   |  |
|---|--|
| 1 | Kamra kézi adagoláshoz                       |
| 2 | ☼: Öblítő adagolótartálya                    |
| 3 | ∅: Adagolótartály folyékony mosószer számára |

### 5.3 Kezelőegység

A kezelőpanelen beállíthatja készülékének összes funkcióját, és információkat kaphat az üzemállapotról.

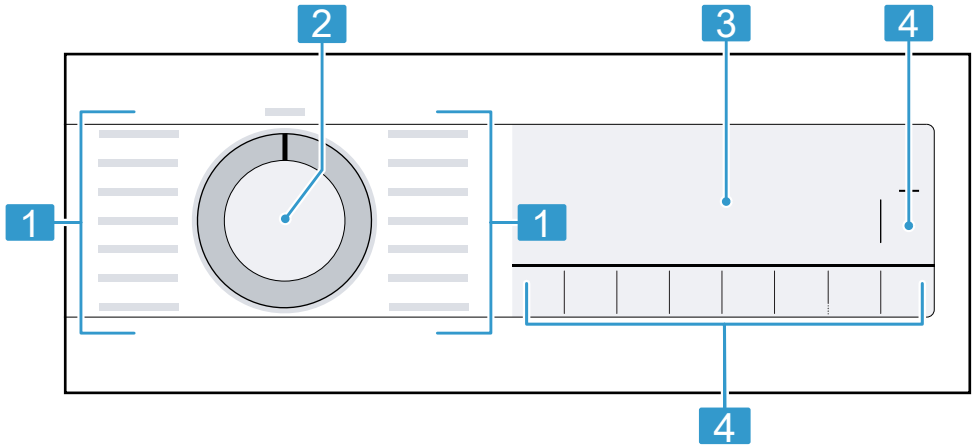

- |   |                            |
|---|----------------------------|
| 1 | Programok → Oldal 27       |
| 2 | Programválasztó → Oldal 32 |
| 3 | Kijelző → Oldal 21         |
| 4 | Gombok → Oldal 24          |

## 6 Az első használat előtt

Készítse elő a készüléket a használatra.

### 6.1 Üres mosás indítása

A készüléket a gyárból történő kiszállítás előtt behatóan átvizsgálták. Az esetleges maradék víz eltávolításához első alkalommal végezzen mosást ruhanemű nélkül.

1. A programválasztót állítsa a **Cottons 90° (Pamut 90°)** elemre.
2. Csukja be az ajtót.
3. Húzza ki a mosószertartó fiókot.
4. Töltsön fehérítőtartalmú általános mosóport a kézi adagolásra szolgáló kamrába.

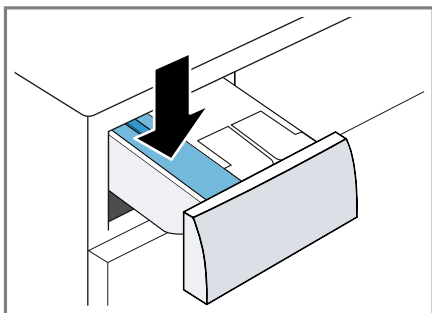

A habképződés elkerülése érdekében enyhe szennyeződéseknel csak a gyártó által javasolt mosószermennyiség felét használja. Ne használjon gyapjúmosószert vagy finommosószert.

5. Tolja be a mosószertartó fiókot.
  6. Nyomja meg a(z) **Start/Reload** gombot a program elindításához.
- ✓ A kijelző a programból hátralévő időt mutatja.
  - ✓ A program befejezése után a kijelzőn megjelenik a következő: End.

7. Indítsa el az első mosást, vagy állítsa a programválasztót **Spento** állásba a készülék kikapcsolásához.

→ "A kezelés alapjai", Oldal 32

## 7 Kijelző



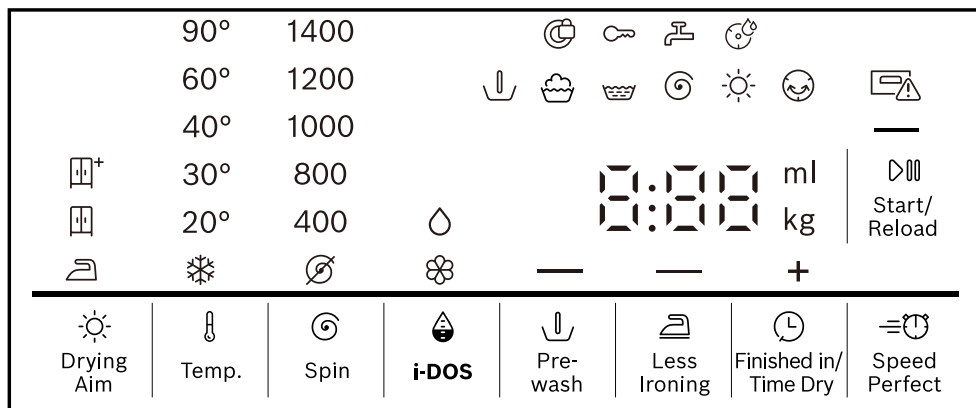









A kijelzőn az aktuális beállítások, a választható lehetőségek, illetve információs szövegek láthatók.







Példa a kijelzőre

| Kijelzés            | Leírás   |
|---------------------|--|
| 0:40 <sup>1</sup>   | A program várható ideje vagy a programból hátralévő idő órában és percben.   |
| +8h <sup>1</sup>    | Programbefejezési idő<br>→ "Gombok", Oldal 24  |
| 6,0 <sup>1</sup>    | Javaslat a beállított program maximális betöltési mennyiségére kg-ban.   |
| ∅ - 1400            | Beállított centrifuga-fordulatszám (ford./perc)<br>→ "Gombok", Oldal 24<br>∅ : nincs centrifugálás, csak szivattyúzás  |
| * - 90              | Beállított hőmérséklet °C-ban.<br>→ "Gombok", Oldal 24<br>* (hideg)  |
| — (▶▶ Start/Reload) | Indítás, megszakítás vagy szüneteltetés <ul style="list-style-type: none"> <li>■ világít: A futó program megszakítható vagy szüneteltethető.</li> <li>■ villog: A program elindítható vagy folytatható.</li> </ul> |
| ↓                   | Előmosás<br>Program állapota   |
| ☺                   | Mosás<br>Program állapota  |

<sup>1</sup> Példa

| Kijelzés  | Leírás   |
|---|--|
|                       | Öblítés<br>Program állapota  |
|                       | Centrifugálás<br>Program állapota  |
| End   | Program vége<br>Program állapota   |
|                       | Szárítás<br>Program állapota   |
|                       | Gyűrődésvédelem<br>Program állapota  |
|                       | <ul style="list-style-type: none"> <li>■ világít: A gyerekzár be van kapcsolva.</li> <li>■ villog: A gyerekzár be van kapcsolva és a készülék használatban van.<br/>→ "Gyerekzár kikapcsolása", Oldal 35</li> </ul>  |
| — (  Less Ironing )  | A gyűrődéscsökkentés be van kapcsolva.<br>→ "Gombok", Oldal 25   |
| — (  Prewash )       | Előmosás bekapcsolva.<br>→ "Gombok", Oldal 24  |
| Hot   | A mosnivaló károsodásának elkerülésére a hűtési folyamat a forgó dobban néhány percig hűti a mosnivalót.<br><b>Megjegyzés:</b> Ne szakítsa meg a hűtési folyamatot és várja meg, amíg az ajtózár kinyílik.   |
| - - -   | Öblítőstop bekapcsolva.  |
| — (  Speed Perfect ) | A rövidített programidő be van kapcsolva.<br>→ "Gombok", Oldal 24  |
|                       | A szárítási mód be van kapcsolva.  |
|                     | A szárítási mód be van kapcsolva.  |
|                     | A szárítási mód be van kapcsolva.  |
|                     | villog: dobtisztítás szükséges. Indítsa el a Cottons 90° (Pamut 90°) programot a dob és a mosóvíztartály tisztításához és ápolásához.<br>→ "Dobtisztítás", Oldal 39  |
| ∅   | <ul style="list-style-type: none"> <li>■ világít: A folyékony mosószer intelligens adagolórendszere aktív.</li> <li>■ villog: Az adagoló tartályban lévő mosószer nem éri el a minimális töltöttségi szintet.<br/>→ "Intelligens adagolórendszer", Oldal 35</li> </ul> <p>∅ (folyékony mosószer)</p> |







<sup>1</sup> Példa

| Kijelzés   | Leírás  |
|--|---|
|  | <ul style="list-style-type: none"> <li>■ világít: Be van kapcsolva az intelligens adagolórendszer az öblítő számára.</li> <li>■ villog: Az adagolótartályban lévő mosószer nem éri el a minimális töltöttségi szintet.<br/>→ <i>"Intelligens adagolórendszer", Oldal 35</i></li> </ul> <p> (öblítőszert)</p> |
| 50 ml <sup>1</sup>   | Öblítő vagy mosószer alap adagolási mennyisége.<br>→ <i>"Alap adagolási mennyiség", Oldal 37</i>  |
|  | <ul style="list-style-type: none"> <li>■ világít: Az ajtó be van zárva, és nem lehet kinyitni.</li> <li>■ villog: Az ajtó nincs becsukva.</li> <li>■ kikapcsol: Az ajtó reteszelése megszűnt, és ki lehet nyitni.</li> </ul>  |
|  | <ul style="list-style-type: none"> <li>■ Nincs víznyomás.</li> <li>■ A csapból érkező víz nyomása túl alacsony.</li> </ul>  |
|  | A mosószertartó fiók nincs teljesen betolva.  |
| E:35 / -10 <sup>1</sup>  | Hibakód, hibakijelzés, jel.<br>→ <i>"Zavarok elhárítása", Oldal 45</i>  |
| <sup>1</sup> Példa   |   |

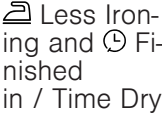
## 8 Gombok



A programbeállítások választéka a beállított programtól függ.

| Gomb   | Kiválasztás   | Leírás   |
|--|---|--|
|  Temp.                  |  - 90                      | A hőmérséklet beállítása.<br>Beállított hőmérséklet °C-ban.  |
|  Spin                   |  - 1400                    | Állítsa be a centrifuga-fordulatszámot vagy kapcsolja ki a centrifugálást.<br>Beállított centrifuga-fordulatszám (ford./perc)<br>A  kiválasztásával a készülék kiszivattyúzza a vizet, és kikapcsolja a centrifugálást. A ruhanemű nedvesen a dobban marad.   |
|  Start/Reload           | <ul style="list-style-type: none"> <li>■ indítás</li> <li>■ megszakítás</li> <li>■ szüneteltetés</li> </ul> | Program indítása, megszakítása vagy szüneteltetése.  |
|  Finished in / Time Dry | 24 órás időtartamig   | A programbefejezési idő meghatározása.<br>A program időtartamát már tartalmazza a beállított óraszám.<br>A program indítása után a kijelzőn a program időtartama látható.  |
|  Speed Perfect          | <ul style="list-style-type: none"> <li>■ bekapcsolás</li> <li>■ kikapcsolás</li> </ul>                      | Rövidített program bekapcsolása és kikapcsolása.<br><b>Megjegyzés:</b> Az energiafogyasztás megnő. Ez nem befolyásolja a mosás eredményét.   |
|  Prewash              | <ul style="list-style-type: none"> <li>■ bekapcsolás</li> <li>■ kikapcsolás</li> </ul>                      | Előmosás be- vagy kikapcsolása, pl. erősen szennyezett ruhanemű mosásához.<br><b>Megjegyzés:</b> Ha be van kapcsolva az intelligens adagolórendszer, a készülék automatikusan adagolja a mosószert az elő- és a főmosáshoz.<br>Ha ki van kapcsolva az intelligens adagolórendszer, az előmosáshoz Ön adagolja közvetlenül a dobba a mosószert. |

| Gomb   | Kiválasztás   | Leírás   |
|--|---|--|
|  Less Ironing                            | <ul style="list-style-type: none"> <li>■ bekapcsolás</li> <li>■ kikapcsolás</li> </ul>  | <p>Gyűrődéscsökkentett mosás bekapcsolása vagy kikapcsolása.</p> <p>A készülék a ruhanemű gyűrődéseinek csökkentéséhez igazítja a centrifugálás menetét és a centrifuga-fordulatszámot.</p> <p><b>Megjegyzés:</b> Mosás után a ruhaneműben több a maradék nedvesség. Teregesse ki a ruhaneműt közvetlenül a mosást követően, hogy minél kevésbé gyűrődjenek.</p> |
|  Less Ironing and Finished in / Time Dry | <ul style="list-style-type: none"> <li>■ bekapcsolás</li> <li>■ kikapcsolás</li> </ul>  | → "Gyerekszár", Oldal 34   |
|  i-DOS                                   | <ul style="list-style-type: none"> <li>■ bekapcsolás</li> <li>■ kikapcsolás</li> <li>■ Alap adagolási mennyiség</li> </ul>  | <p>Ha röviden megnyomja a gombot, akkor be- vagy kikapcsolja az öblítő vagy folyékony mosószer intelligens adagolórendszerét.</p> <p>Ha kb. 3 másodpercig lenyomva tartja a gombot, beállíthatja az alap adagolási mennyiséget.</p> <p>→ "Intelligens adagolórendszer", Oldal 35</p>   |
|  Drying Aim                              | <ul style="list-style-type: none"> <li>■ </li> <li>■ </li> <li>■ </li> </ul> | A szárítási mód határozza meg, mennyire nedves vagy száraz legyen a ruhanemű a program vége után.  |



## 9 Szárítási mód

Néhány programnál meg van adva a szárítási mód. A szárítási mód határozza meg, mennyire nedves vagy száraz legyen a ruhanemű a program vége után.

| Szárítási mód  | Ruhanemű                                      | Szárítási eredmény  |
|--|---|---|
|  | Többrétegű, vastag, nehezen száradó ruhanemű. | Száraz ruhanemű.  |
|  | Normál, egyrétegű ruhanemű.                   | Száraz ruhanemű.  |
|  | Normál, egyrétegű ruhanemű                    | A ruhanemű még enyhén nedves a szárítás után.<br>A gyűrődések megakadályozása érdekében vasalja ki a ruhaneműt közvetlenül mosás után vagy még nedvesen teregesse ki. |





### 9.1 Szárítási mód megváltoztatása

Néhány programnál megváltoztathatja a szárítási módot, ha még szárazabb vagy nedvesebb ruhaneműre van szüksége.

1. Állítson be mosási és szárítási vagy szárítási programot.  
→ "Programok", Oldal 27
- ✓ A kijelzőn a megadott szárítási mód látható.
2. Nyomja meg a ☀ **Drying Aim** elemet.
- ✓ A kijelzőn a következő látható: ,  vagy .

## 10 Programok







**Megjegyzés:** A ruhaneműk kezelési címkéi további útmutatást adnak a programválasztáshoz.

| Program   | Leírás   | max. betölt-hető mennyiség (kg) | max. betölt-hető mennyiség (kg) |
|---|--|---------------------------------|---------------------------------|
|   |  | Mosás                           | Szárítás                        |
| Cottons  (Pamut) | Pamutból, vászonból vagy kevertszálas szövetből készült, strapabíró textíliák mosása. A  Speed Perfect bekapcsolása esetén megfelel rövidített programnak is normál szennyezettségű ruhához.<br>Programbeállítás:<br><ul style="list-style-type: none"> <li>■ max. 90 °C</li> <li>■ max. 1400 ford./perc</li> </ul>   | 10,0<br>5,0 <sup>1</sup>        | 6,0                             |
| Eco 40-60   | Pamut, vászon és kevertszálas textíliák mosása.<br><b>Megjegyzés:</b> Együtt moshatók azok a textíliák, amelyek a kezelési címke szerint 40 °C-tól  60 °C-ig  moshatók.<br>A mosás hatékonysága a törvényi előírások szerinti legjobb mosási határfok-osztálynak felel meg.<br>Ennél a programnál a mosási hőmérséklet automatikusan igazodik a ruhamennyiséghez az optimális energiahatékonyság és a lehető legjobb mosóhatás érdekében. A mosási hőmérsékletet nem lehet megváltoztatni.<br>Programbeállítás:<br><b>Megjegyzés:</b> A hőmérséklet ennél a programnál nem állítható be, hanem a rendszer automatikusan adja meg.<br><ul style="list-style-type: none"> <li>■ max. – °C</li> <li>■ max. 1400 ford./perc</li> </ul> | 10,5                            | 6,0                             |

<sup>1</sup>  **Speed Perfect** bekapcsolva

<sup>2</sup> Szárítás nem lehetséges







<sup>3</sup> Mosás nem lehetséges

| Program   | Leírás   | max. betölt-<br>hető<br>meny-<br>nyi-<br>ség<br>(kg) | max. betölt-<br>hető<br>meny-<br>nyi-<br>ség<br>(kg) |
|---|--|--|--|
|   |  | Mo-<br>sás   | Szárí-<br>tás  |
| Easy-Care <br>(Kímélő)   | Műszálás és kevertszálás textíliák mosása.<br>Programbeállítás<br>■ max. 60 °C<br>■ max. 1400 ford./perc   | 4,0  | 2,5  |
| Mix    | Pamut, vászon, műszálás és kevertszálás textíliák mosása.<br>Enyhén szennyezett ruhaneműhöz alkalmas.<br>Programbeállítás:<br>■ max. 60 °C<br>■ max. 1400 ford./perc   | 4,0  | 2,5  |
|  Delicates/<br>Silk (Finom/<br>Selyem )   | Selyemből, viszkózból és műszálból készült kényes, mosható textíliák mosása.<br>Finom textíliákhoz vagy selyemhez való mosószert használjon.<br><b>Megjegyzés:</b> A különösen kényes textíliákat, illetve a kapcsokkal és szalagokkal ellátott ruhaneműket mosózsákban mossa.<br>Programbeállítás:<br>■ max. 40 °C<br>■ max. 800 ford./perc | 2,0  | - <sup>2</sup>                                       |
|  Wool <br>(Gyapjú) | Kézzel vagy géppel mosható gyapjú, vagy nagy arányban gyapjút tartalmazó textíliák mosása.<br>A dob különösen kíméletesen, hosszú szünetek közbeiktatásával mozgatja a textíliákat, hogy a ruhanemű ne menjen össze.<br>Gyapjúhoz való mosószert használjon.<br>Programbeállítás:<br>■ max. 40 °C<br>■ max. 800 ford./perc                   | 2,0  | 1,0  |
| Rinse  (Öblítés)   | Öblítés záró centrifugálással és a víz kiszivattyúzása.<br>Programbeállítás: max. 1400 ford./perc  | -  | -  |

<sup>1</sup>  **Speed Perfect** bekapcsolva

<sup>2</sup> Szárítás nem lehetséges



<sup>3</sup> Mosás nem lehetséges

| Program  | Leírás   | max. betölt-hető mennyiség (kg) | max. betölt-hető mennyiség (kg) |
|--|--|---------------------------------|---------------------------------|
|  Spin / Drain (Centrifugálás/Szivattyúzás) | Centrifugálás és a víz kiszivattyúzása.<br>Ha csak a szivattyúzásra van szüksége, kapcsolja be a  programot. A készülék nem centrifugálja a ruhaneműt.<br>Programbeállítás: max. 1400 ford./perc  | –                               | –                               |
|  Automatic(Automata)                       | Pamutból, műszálból vagy kevertszál szövetből készült, kényes textíliák mosása.<br>Ruhanemű kíméletes kezelése.<br>A készülék automatikusan felismeri a szennyezettség mértékét és a textílfajtát. A mosási folyamatot a készülék állítja be.<br><b>Megjegyzés:</b> A hőmérséklet és a centrifuga-fordulatszám ennél a programnál nem állítható be, hanem a rendszer automatikusan adja meg.<br>A hőmérséklet legfeljebb 30 °C.<br>A centrifuga-fordulatszám legfeljebb 1000 ford./perc. | 3,5                             | <sup>-2</sup>                   |
|  Gentle Dry(Kímélő szárítás)               | Műszál és kevertszál textíliák szárítása.<br>Kímélő program alacsony hőmérsékletekkel kényes textíliákhoz.   | <sup>-3</sup>                   | 2,5                             |
|  Intensive Dry(Intenzív szárítás)        | Lenvászonból vagy pamutból készült textíliák szárítása.<br>Intenzív program strapabíró textíliákhoz való hőmérsékletekkel.   | <sup>-3</sup>                   | 6,0                             |
| Hygiene Care                            | Kényes textíliák higiénés előkezelése.<br>A textíliákat legfeljebb 65 °C-os gőzzel előkeze-<br>li a baktériumok elpusztításához.<br>A textíliák előkezelése után alacsony hőfokon kimossa azokat.<br>Programbeállítás:<br>■ max. 30 °C<br>■ max. 1400 ford./perc   | 4,0                             | 2,5                             |

<sup>1</sup>  Speed Perfect bekapcsolva

<sup>2</sup> Szárítás nem lehetséges

<sup>3</sup> Mosás nem lehetséges

| Program   | Leírás   | max. betölthető mennyiség (kg) | max. betölthető mennyiség (kg) |
|---|--|--------------------------------|--------------------------------|
|  Iron Assist  | <p>Öltönyök, pamuttextíliák és pehellyel töltött textíliák gyűrődéseinek és levegőből átvett szagának csökkentése.</p> <p><b>Tipp:</b> A program befejeződése után azonnal vegye ki a textíliákat a gyűrődések elkerülése érdekében.</p> <p><b>Megjegyzések</b></p> <ul style="list-style-type: none"> <li>■ A rendszer nem szárítja vagy tisztítja a textíliákat.</li> <li>■ Ha gyakran használja a  Iron Assist programot, és a programok között nem használ mosást, akkor a készülékben szagok képződhetnek.</li> </ul> | - <sup>3</sup>                 | 1,0                            |
| Super Quick 15'  Wash & Dry 60' (Gyors 15'/Wash & Dry 60') | <p>Pamut, vászon, műszál és kevertszál textíliák mosása és szárítása.</p> <p>Rövid program enyhén szennyezett, kisebb adag ruhaneműhöz.</p> <p>Programbeállítás:</p> <ul style="list-style-type: none"> <li>■ max. 40 °C</li> <li>■ max. 1200 ford./perc</li> </ul>  | 2,0                            | 1,0                            |

<sup>1</sup>  **Speed Perfect** bekapcsolva

<sup>2</sup> Szárítás nem lehetséges

<sup>3</sup> Mosás nem lehetséges

## 11 Tartozékok

Eredeti tartozékokat használjon. Azok a készülékhez készültek.

**Megjegyzés:** Egyes tartozékok további színekben is rendelkezésre állnak. Forduljon a következőhöz:  
→ "Vevőszolgálat", Oldal 59.

|                 | <b>Használat</b>  | <b>Rendelési szám</b> |
|-----------------|---|-----------------------|
| Tartóhevederek  | A készülék biztos elhelyezkedésének javítása.   | WMZ2200               |
| Könyökidom      | Vízvezető tömlő rögzítése.  | 00655300              |
| Emelvény        | A készüléket magasabban helyezheti el, hogy könnyebben betölthető és kiüríthető legyen. | WMZPW20W              |
| Mosógéptisztító | Tisztítószer a készülék belsejének ápolásához.  | 00311929              |

## 12 Ruhanemű

### 12.1 Ruhanemű előkészítése

#### FIGYELEM!

A ruhaneműben maradó tárgyak kárt tehetnek a ruhaneműben és a dobban.

- ▶ A működtetés megkezdése előtt minden tárgyat vegyen ki ruhanemű zsebeiből.

#### Megjegyzés

A ruhanemű előkészítésével kíméli a készüléket és a textíliákat.

- kefélje ki a homokot és földet
- válogassa szét a ruhaneműt szín és textília szerint a kezelési útmutató figyelembevételével
- zárja a tépőzárakat, kapcsokat és patentokat
- kösse össze a szövetöveket, szövetszalagokat és zsinórokat

- távolítsa el a függönycsipeszeket és ólomszalagokat
- mossa a kis méretű vagy kényes darabokat mosózsákban
- mossa együtt a nagy és a kicsi ruhadarabokat
- a friss foltos ruhaneműt azonnal mossa ki
- a száradt foltos ruhaneműt kezelje elő és többször mossa ki
- a ruhaneműket széthajtogatva helyezze a dobba
- Szárítás előtt centrifugálja ki a ruhaneműt

---

## 13 Mosó- és ápolószer

A használatra és adagolásra vonatkozó gyártói adatokat a csomagoláson találja.

### Megjegyzések

- folyékony mosószer használata esetén csak önmagában folyékony mosószert használjon
- ne keverje a különböző folyékony mosószereket
- ne keverje össze a mosószert és az öblítőt
- ne használjon túltárolt és nagyon besűrűsödött termékeket
- ne használjon oldószert tartalmazó, maró hatású vagy gázt felszabadító szereket
- kevés színezőanyagot használjon, a só kikezdeheti a nemesacélt
- ne használjon színtelenítőszert a készülékben
- ne töltsön az adagolótartályba → *Oldal 36* ecetet intelligens adagolórendszer használatakor

---

## 14 A kezelés alapjai

### 14.1 A gép bekapcsolása

**Követelmény:** A készülék szakszerűen van felállítva és csatlakoztatva.  
→ *"Elhelyezés és csatlakoztatás", Oldal 13*

- ▶ Állítsa a programválasztót egy programra.
- ✓ A készülék hallható működési tesztet hajt végre.

**Megjegyzés:** A dobvilágítás automatikusan kikapcsol.

### 14.2 Program beállítása

1. Állítsa be a kívánt programot a programválasztó elforgatásával.  
→ *"Programok", Oldal 27*
2. Ha szükséges, módosítsa a programbeállításokat.  
→ *"Programbeállítások módosítása", Oldal 32*

### 14.3 Programbeállítások módosítása

**Követelmény:** Beállított egy programot.  
→ *"Program beállítása", Oldal 32*

- ▶ Módosítsa a programbeállításokat.  
→ *"Gombok", Oldal 24*

### Megjegyzések

- A rendszer nem menti tartósan a programnál a programbeállításokat.
- Ha be- vagy kikapcsolja az intelligens adagolórendszert, akkor a készülék menti a beállítást.

### 14.4 Ruhanemű behelyezése

**Megjegyzés:** A gyűrődések csökkentéséhez vegye figyelembe a programhoz tartozó maximális betöltési mennyiséget.

→ *"Programok", Oldal 27*

### Követelmények

- Az ruhanemű elő van készítve és szét van válogatva.  
→ *"Ruhanemű", Oldal 31*
- A dob üres.

1. Nyissa ki az ajtót.
2. Tegye a ruhaneműt a dobba.
3. Csukja be az ajtót.

Mindig ellenőrizze, hogy nem akadt-e be ruhanemű az ajtóba.

## 14.5 Mosó- és ápolószer be-töltése

Olyan programoknál, ahol az intelligens adagolás nem lehetséges vagy kívánatos, manuálisan is adagolhatja a mosószert.

**Tipp:** Az intelligens adagolás mellett a kézi adagolásra szolgáló kamrába további ápolószerek is adagolhatók, pl. folteltisztító só, keményítő vagy fehérítő. Ne adagoljon további mosószert a kézi adagolásra szolgáló kamrába, hogy megakadályozza a túlادagolást és a habképződést.

**Megjegyzés:** Vegye figyelembe a mosó- és ápolószerre → *Oldal 32* vonatkozó utasításokat.

1. Húzza ki a mosószertartó fiókot.
2. Töltse be a mosószert.  
→ *"Mosószertartó fiók", Oldal 18*
3. Ha szükséges, töltse be az öblítőszert.
4. Tolja be a mosószertartó fiókot.



## 14.6 Program indítása

**Követelmény:** Beállított egy programot.

→ *"Program beállítása", Oldal 32*

1. Nyomja meg a(z) **Start/Reload** gombot.
  - ✓ A dob forog, és megtörténik a töltetfelismerés, amely akár 2 percig is tarthat, ezután kerül sor a víz bevezetésére.
  - ✓ A kijelző a program időtartamát vagy a programbefejezési időt mutatja.
  - ✓ A program befejezése után a kijelzőn megjelenik a következő: End.
2. Ha a kijelzőn megjelenik a következő:  a ruhanemű nem lesz centrifugálva. A készülék öblítés után kiszivattyúzza a vizet.

## Megjegyzések

- Ha nem veszi ki a ruhaneműt a program befejeződését követően, 15 perc múlva bekapcsol a gyűrődéscsökkentés, amely kb. 30 percig tart. A kijelzőn a következő látható: 0 : 00 ,  ,  és változva jelenik meg a(z) End és  szimbólum.  
Nyomjon meg egy tetszőleges gombot a gyűrődéscsökkentés megszakításához és a ruhanemű kivételéhez.
- Ha megjelenik a "Hot" szimbólum, a készülék lehűti a ruhaneműt. Ha kialszik a "Hot" szimbólum, a ruhanemű lehűlt.

## 14.7 Ruhanemű áztatása

**Megjegyzés:** Nincs szükség további mosószerre. Az áztatóvizet a készülék ezután felhasználja a mosáshoz.

1. Indítsa el a programot.
2. Kb. 10 perc elteltével nyomja meg újra az **Start/Reload** elemet a program szüneteltetéséhez.
3. A kívánt áztatási idő elteltével nyomja meg a **Start/Reload** gombot a program folytatásához.

## 14.8 Ruhanemű hozzáadása

A program elindítása után am program állapotától függően hozzáadhatja vagy kiveheti a ruhaneműt.

1. Nyomja meg a(z) **Start/Reload** gombot.  
Mosás közben a készülék működése szünetel.  
Szárítás közben ellenőrzi a készülék, hogy lehet-e ruhaneműt hozzáadni.

**Megjegyzés:** Ha ruhaneműt szeretne hozzáadni, vegye figyelembe a kijelzőn lévő utasításokat.  
→ *"Kijelző", Oldal 23*

2. Nyissa ki az ajtót.
3. Adja hozzá vagy vegye ki a ruhaneműt.
4. Csukja be az ajtót.
5. Nyomja meg a(z)  **Start/Reload** gombot.

## 14.9 Mosóprogram megszakítása

1. Nyomja meg a(z)  **Start/Reload** gombot.
2. Nyissa ki az ajtót.  
Magas vízszint és magas hőmérséklet esetén a készülék ajtaja biztonsági okokból zárva marad.
  - Magas hőmérséklet esetén indítsa el a **Rinse**  (**Öblítés**) programot.
  - Magas vízállás esetén indítsa el a **Spin(Centrifugálás)** programot, vagy állítson be egy megfelelő programot a szivattyúzáshoz.  
→ "Programok", Oldal 27
3. Vegye ki a ruhaneműt.  
→ "Ruhanemű kivétele", Oldal 34

## 14.10 Szárítási program megszakítása

- ▶ A programválasztót elforgatva állítsa egy másik programra.
- ✓ Az ajtózár néhány perc lehűlési idő után automatikusan kinyílik.

## 14.11 Program folytatása öblítés stop után

### Követelmények

- Az öblítés stop bekapcsolva.
- Befejeződött a beállított program utolsó öblítése és a ruhanemű az öblítővízben áll.

1. Állítsa be a(z) **Spin(Centrifugálás)** programot vagy egy szivattyúzáshoz való programot.  
→ "Programok", Oldal 27
2. Nyomja meg a(z)  **Start/Reload** gombot.

## 14.12 Ruhanemű kivétele

1. Nyissa ki az ajtót.
2. Vegye ki a dobból a ruhaneműt.

## 14.13 A készülék kikapcsolása

1. A programválasztót állítsa a **Spento** elemre.
2. Törölje szárazra a gumitömítést és távolítsa el az idegen testet.

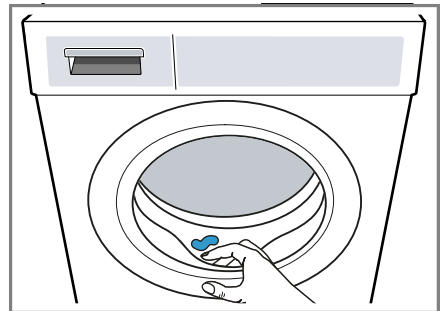



3. Hagyja nyitva a készülék ajtaját és a mosószertartó fiókot, hogy a maradék víz kiszáradhasson.

---

## 15 Gyerekzár

Biztosítsa a kezelőfelületet a kezelőelemek véletlen működtetése ellen.



### 15.1 A gyermekzár aktiválása

- ▶ Tartsa nyomva kb. 3 másodpercig mindkét  **Less Ironing** and  **Finished in / Time Dry** gombot.
- ✓ A kijelző ezt mutatja: .
- ✓ A kezelőelemek zárolva vannak.

- ✓ A gyerekzár a készülék kikapcsolása után és áramszünet esetén is aktív marad.

## 15.2 Gyerekzár kikapcsolása

**Követelmény:** A gyerekzár kikapcsolásához a készülék legyen bekapcsolva.

- ▶ Tartsa nyomva kb. 3 másodpercig mindkét  **Less Ironing** and  **Finished in / Time Dry** elemet.
- ✓ A kijelzőn kialszik a  szimbólum.

## 16 Intelligens adagolórendszer

A programtól és a beállításoktól függetlenül a folyékony mosószer és az öblítőszer optimális mennyiségének adagolása automatikusan történik.

### 16.1 Intelligens adagolórendszert használó program indítása

Ha nem szeretné manuálisan adagolni a folyékony mosószer vagy öblítőt, használja az intelligens adagolórendszert. Ez a funkció a beállított programtól függően áll rendelkezésre és automatikusan bekapcsol.

#### Megjegyzés

Ha az intelligens adagolórendszert használja, ne adjon további mosószer vagy öblítőt a kézi adagolókam-

rába.

→ *"Mosó- és ápolószer betöltése", Oldal 33*

Ha a kézi adagolást szeretné használni a beállított programnál, akkor vegye figyelembe a következő megjegyzéseket:

- A program indítása előtt kapcsolja ki az intelligens adagolórendszert. A beállítások a készülék kikapcsolása után is mentve maradnak.  
→ *"Gombok", Oldal 25*
- Adjon mosószer vagy öblítőt a kézi adagolókamrába.  
→ *"Mosó- és ápolószer betöltése", Oldal 33*
- A program vége után kapcsolja be az intelligens adagolórendszert.  
→ *"Gombok", Oldal 25*

#### Követelmények

- A ruhanemű elő van készítve.  
→ *"Ruhanemű előkészítése", Oldal 31*
  - A ruhanemű szét van válogatva.
  - A ruhanemű be van helyezve.  
→ *"Ruhanemű behelyezése", Oldal 32*
  - A program be van állítva.  
→ *"Program beállítása", Oldal 32*
  - Az intelligens adagolórendszer be van kapcsolva.  
→ *"Kijelző", Oldal 23*
1. Töltse fel az adagolótartályt.  
→ *"Az adagolótartály feltöltése", Oldal 36*  
Tisztítsa meg a mosószer tartó fiókot, ha az adagolótartályban lévő anyagot egy másik termékre szeretné lecserélni.  
→ *"A mosószer tartó fiók tisztítása", Oldal 39*
  2. Ha szükséges, módosítsa az adagoló tartály tartalmát.
  3. Ha szükséges, módosítsa az alap adagolási mennyiséget  
→ *Oldal 37.*

4. Ha szükséges, módosítsa a programbeállításokat.  
→ "Programbeállítások módosítása", Oldal 32
5. Indítsa el a programot.  
→ "Program indítása", Oldal 33
6. Vegye ki a ruhaneműt.  
→ "Ruhanemű kivétele", Oldal 34

## 16.2 Az adagolótartály feltöltése

Ha az intelligens adagolórendszert szeretné használni, vagy a készüléken üzem közben megjelenik egy üzenet, töltsse fel az adagolótartályt.

**Megjegyzés:** Kizárólag erre alkalmas mosó- és ápolószert → Oldal 32 töltsön az adagolótartályba.

Ha után szeretné tölteni az adagolótartályban lévő folyékony mosószert vagy öblítőt, használja ugyanazt a terméket.

Ha az adagolótartályban lévő folyékony mosószert vagy öblítőt egy másik termékre szeretné lecserélni, akkor előtte tisztítsa meg az adagolótartályt.

→ "A mosószertartó fiók tisztítása", Oldal 39

**Követelmény:** A kijelzőn az adagolótartály feltöltésére vonatkozó megjegyzés látható.

→ "Kijelző", Oldal 23

1. Húzza ki a mosószertartó fiókot.

2. Nyissa ki a betöltőfedelelet.

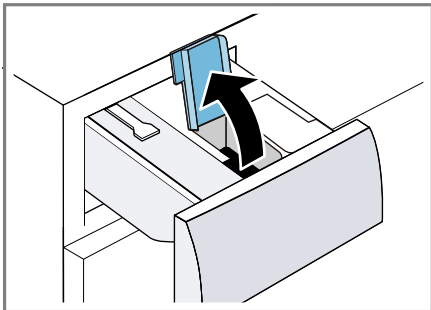

3. A  $\odot$  folyékony mosószert és az  $\otimes$  öblítőt öntse a megfelelő adagolótartályba.

→ "Mosószertartó fiók", Oldal 18

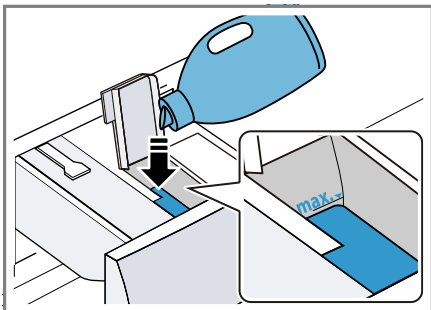

Feltöltés közben ne lépje túl a maximálisan betölthető mennyiség jelölését.

4. Csukja le a betöltőfedelelet.

**Megjegyzés:** Betöltés után azonnal csukja le a betöltőfedelelet, hogy a folyékony mosószert vagy az öblítőt ne száradjon ki.

5. Szükség esetén a mosáshoz használt kiegészítő anyagokat, például a folttisztítót, vízlágyítót vagy fehérítőt a manuális adagolókamrába adagolja.

→ "Mosó- és ápolószert betöltése", Oldal 33



6. Tolja be a mosószertartó fiókot.

7. Módosítsa az alap adagolási mennyiséget → Oldal 37.

## 16.3 Alap adagolási mennyiség

Az alap adagolási mennyiség a mosószer gyártói adataihoz, a vízkezeléshez és a ruhanemű szennyezettségének mértékéhez igazodik. A beállított alap adagolási mennyiséget mindig 4,5 kg standard töltetnek megfelelő adagolási mennyiségként adja meg.

### Alap adagolási mennyiség módosítása

1. Tartsa nyomva kb. 3 másodpercig a **ei-DOS** gombot.
- ✓ A kijelzőn a következőhöz beállított alap adagolási mennyiség látható: .
2. A  alap adagolási mennyiségét a **ei-DOS** gomb megnyomásával módosíthatja.
3. A beállítás módosításához nyomja meg a  **Finished in / Time Dry** elemet.
4. A beállítás befejezéséhez várjon egy keveset.

## 17 Alapbeállítások

Készülékének alapbeállításait a saját igényei szerint adhatja meg.

### 17.1 Az alapbeállítások áttekintése

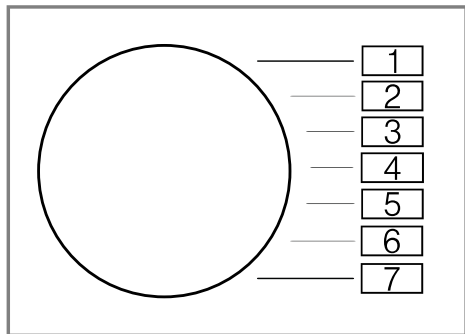

| Alapbeállítás                | Programozí-<br>ció | Érték   | Leírás   |
|------------------------------|--------------------|---|--|
| Vége jelzés                  | 2                  | 0 (ki)<br>1 (halk)<br>2 (köze-<br>pes)<br>3 (han-<br>gos)<br>4 (nagyon<br>hangos) | A hangjelzés hangerejének beállít-<br>tása a program befejeződése<br>után. |
| Nyomógomb<br>hangereje       | 3                  | 0 (ki)<br>1 (halk)<br>2 (köze-<br>pes)<br>3 (han-<br>gos)<br>4 (nagyon<br>hangos) | A hangjelzés hangerejét a gomb<br>kiválasztásakor állítsa be.              |
| Dobtisztítási<br>emlékeztető | 4                  | On (be)<br>OFF (ki)   | A dobtisztítási emlékeztető be-<br>vagy kikapcsolása.                      |
| Programszám-<br>láló         | 5                  | 42 <sup>1</sup>   | Az indított programok számának<br>kijelzése.                               |

<sup>1</sup> Példa

## 17.2 Alapbeállítások módosítása

1. A programválasztót állítsa az 1. pozícióra.

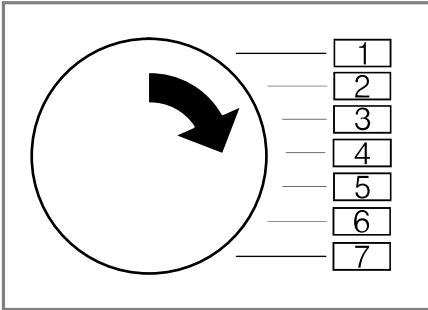

2. Nyomja meg a **Spin** gombot, és egyidejűleg állítsa a programválasztót a 2. pozícióba.
  - ✓ A kijelző az aktuális értéket mutatja.
3. A programválasztót állítsa be a kívánt pozícióba.
  - "Az alapbeállítások áttekintése", Oldal 38
4. Az érték módosításához nyomja meg az **Finished in / Time Dry** elemet.
5. A módosítás mentéséhez kapcsolja ki a készüléket.

## 18 Tisztítás és ápolás

Annak érdekében, hogy készüléke hosszú ideig működőképes maradjon, tisztítsa és ápolja gondosan.

### 18.1 Dobtisztítás

#### **⚠ VIGYÁZAT** **Sérülésveszély!**

A tartósan alacsony hőfokon végzett mosás és a gép szellőztetésének hiánya károsíthatja a dobot és annak sérülését okozhatja.

- ▶ Rendszeresen használjon dobtisztító programot vagy mosson legálább 60°C-on.
- ▶ Minden használat után hagyja nyitva a készülék ajtaját, húzza ki a mosószeradagoló fiókot és hagyja megszáradni.
- ▶ Futtassa le a **Cottons 90° (Pamut 90°)** programot ruhanemű nélkül, a készülék belsejének ápolására alkalmas tisztítószerrel
  - "Tartozékok", Oldal 31 vagy fehéritőtartalmú általános mosóporral.

### 18.2 A mosószertartó fiók tisztítása

Ha az adagolótartályban lévő folyékony mosószert vagy öblítőt egy másik termékre szeretné lecserélni, vagy az adagolótartály szennyezett, akkor tisztítsa meg az adagolótartályt.

#### **FIGYELEM!**

A szivattyúegység elektromos alkatrészeket tartalmaz. Az elektromos alkatrészek folyadékkal való érintkezés esetén károsodhatnak.

- ▶ A szivattyúegységet nem szabad mosogatógépben tisztítani vagy vízbe meríteni.

## hu Tisztítás és ápolás

► A hátoldalon lévő elektromos csatlakozót védje a nedvességtől, illetve a mosószertartó és öblítőmaradványoktól.

1. Kapcsolja ki a készüléket.  
→ "A készülék kikapcsolása",  
Oldal 34
2. Húzza ki a mosószertartó fiókot.
3. Nyomja le a betétet, és távolítsa el a mosószertartó fiókot.

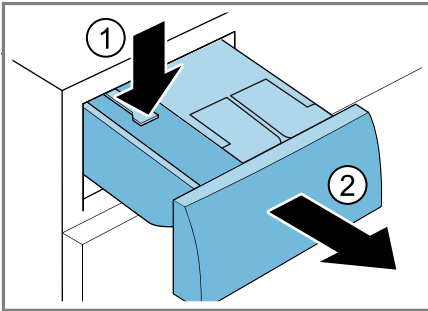

4. Távolítsa el a szivattyúegységet.

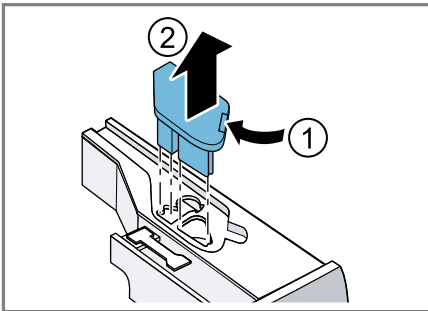

5. Pattintsa ki a mosószertartó fiók fedelét, és vegye le.

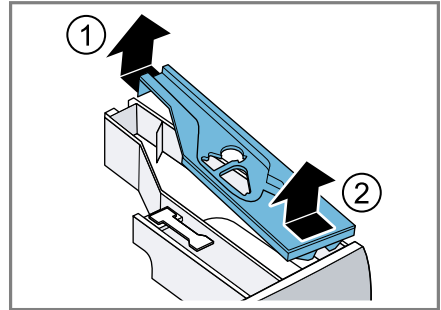

6. Ürítse ki a mosószertartó fiókot.

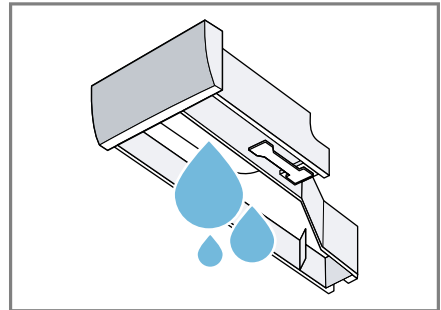

7. A szivattyúegységet nedves kendővel tisztítsa.

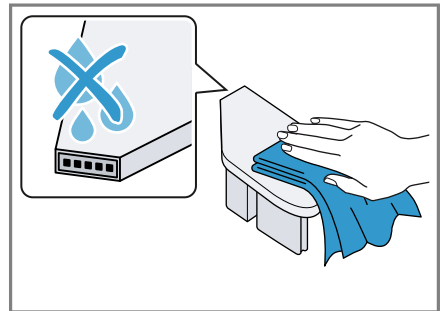

8. A mosószertartó fiókot és a fedelet puha, nedves kendővel vagy zuhanyfejjel tisztítsa.

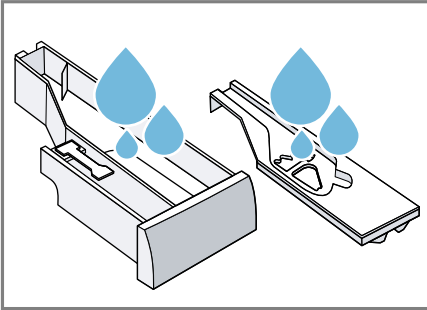

9. Szárítsa meg és helyezze vissza a mosószertartó fiókot, a fedelet és a szivattyúegységet.

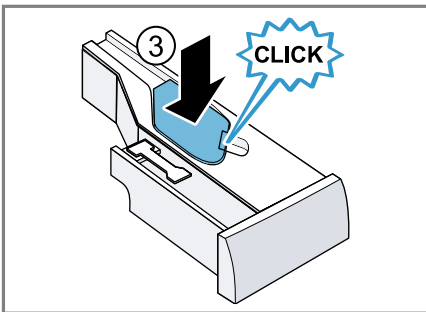
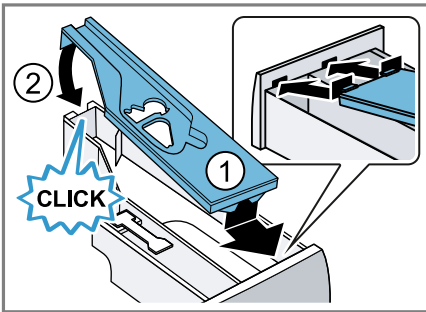

10. A mosószertartó fiók burkolatát tisztítsa meg a készülékben.

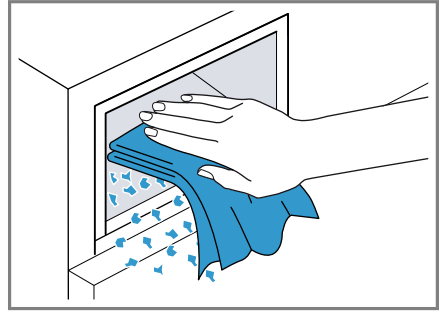

11. Tolja be a mosószertartó fiókot.

### 18.3 A mosóvízszivattyú tisztítása

Rendszeresen tisztítsa meg a mosóvízszivattyút, de legalább évente egyszer, valamint zavar, pl. dugulás vagy kattogó zaj esetén.

#### A mosóvízszivattyú üritése

1. Zárja el a vízcsapot.
2. Kapcsolja ki a készüléket.  
→ "A készülék kikapcsolása",  
Oldal 34
3. A készülék csatlakozódugóját húzza ki az elektromos hálózathoz.
4. Nyissa ki és vegye le a szervizfedetet.

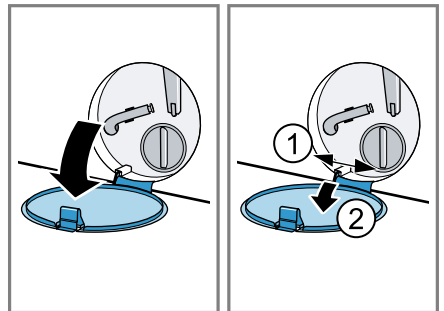

5. Helyezzen egy kellően nagyméretű edényt a nyílás alá.

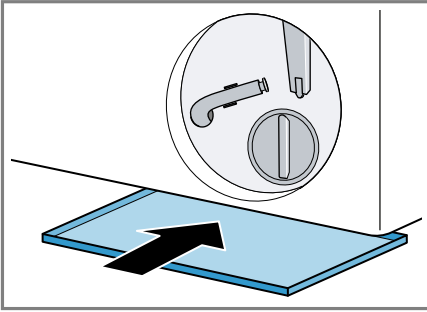

6. Vegye ki a vízleeresztő tömlőt a tartóból.

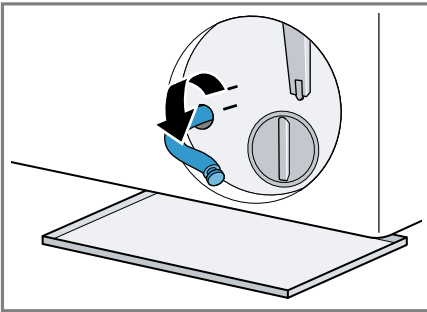

7. **⚠ VIGYÁZAT - Forrázásveszély!** Magas hőmérsékleten végzett mosáskor a mosóvíz felforrósodik.

- ▶ Ne nyúljon a forró mosóvízbe.  
Vegye le a zárókupakot, hogy a mosóvíz az edénybe folyjon.

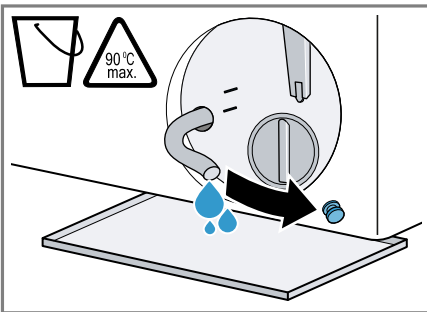

8. Helyezze vissza a zárókupakot.

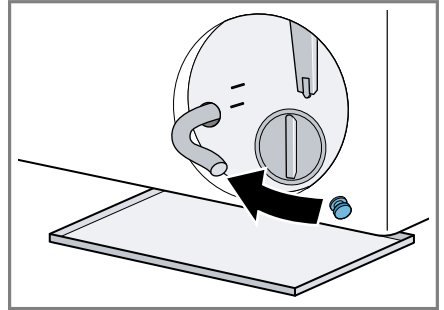

9. A vízleeresztő tömlőt akassza be a tartóba.

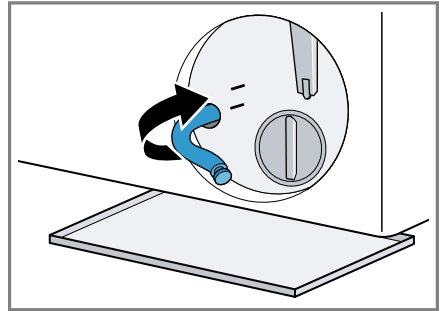

### A mosóvízszivattyú tisztítása

**Követelmény:** A mosóvízszivattyú üres. → *Oldal 41*

1. Mivel még lehet maradék víz a mosóvízszivattyúban, óvatosan csavarja ki a szivattyúfedelelet.

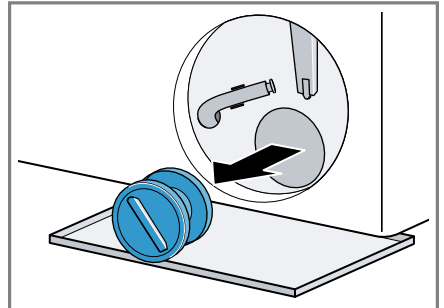

2. Tisztítsa meg a belső teret, a szivattyúfedél menetét és a szivattyúházat.

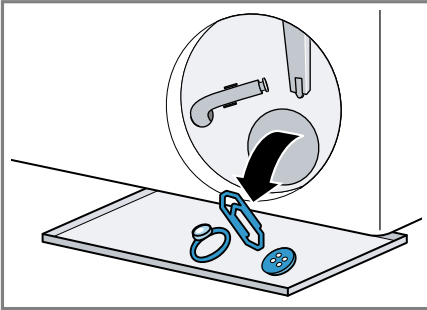

3. Ügyeljen arra, hogy mindkét lapátkerék forgatható legyen.

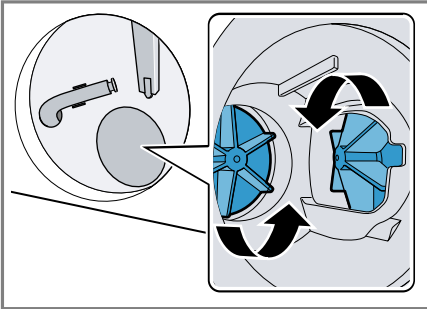

4. Helyezze be a szivattyúfedelet.

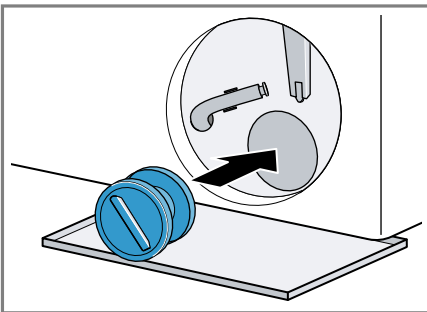

5. Helyezze be és csavarja be ütközésig a szivattyúfedelet.

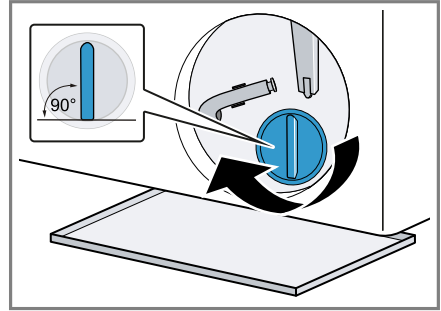

A szivattyúfedél fogantyújának függőlegesen kell állnia.

6. Helyezze be és csukja be a szerzővifedelelet.

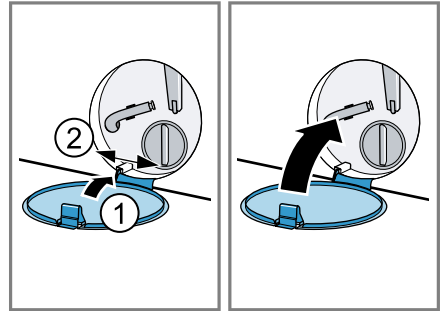

## 18.4 Tisztítsa meg a tömítőgallér beömlőnyílását

Ellenőrizze rendszeresen a tömítőgallér beömlőnyílását, nem tömődött-e el és tisztítsa meg a beömlőnyílást.

1. Nyissa ki a készülék ajtaját.

2. Távolítsa el a dugulás okát a beömlőnyílásból.

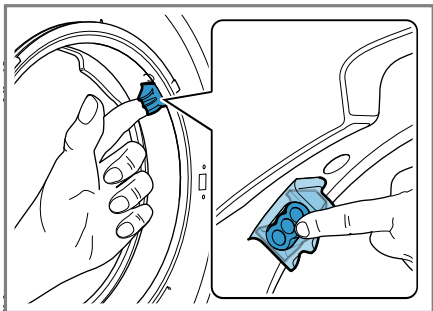

**Megjegyzés:** Ne használjon hegyes vagy éles tárgyakat.

## 19 Zavarok elhárítása

A készüléken fellépő kisebb zavarokat saját maga is elháríthatja. Tanulmányozza a zavarelhárításról szóló információkat, mielőtt a vevőszolgálathoz fordulna. Ily módon elkerüli a felesleges költségeket.





### FIGYELMEZTETÉS Áramütés veszélye!



A szakszerűtlen javítás veszélyes.





- ▶ A készüléket csak szakképzett személyek javíthatják.
- ▶ A készülék javításához csak eredeti pótalkatrészeket szabad használni.
- ▶ Ha a készülék hálózati csatlakozóvezetéke megsérül, akkor azt a veszélyek elkerülése érdekében csak a gyártó, a gyártó vevőszolgálata vagy egy hasonlóan képzett személy cserélheti ki.



| Hiba  | Ok és hibaelhárítás   |
|---|---|
| A kijelző elsötétül és az  <b>Start/Reload</b> világlog. | Az Energiatakarékos üzemmód aktív. <ul style="list-style-type: none"> <li>▶ Nyomjon meg egy tetszőleges gombot.</li> <li>✓ A kijelző újra világít.</li> </ul>   |
| "E:10 / -00 / -10 / -20"  | Az intelligens adagolórendszer szivattyúja elakadt. <ol style="list-style-type: none"> <li>1. Kapcsolja ki a készüléket.</li> <li>2. Tisztítsa meg a szivattyúegységet.<br/>→ "A mosószer tartó fiók tisztítása", Oldal 39</li> <li>3. Kapcsolja be a készüléket.</li> <li>4. Ha a kijelzés a szivattyúegység tisztítását követően újra megjelenik, hívja a vevőszolgálatot.<br/>→ "Vevőszolgálat", Oldal 59</li> </ol> <p><b>Megjegyzés:</b> A hiba elhárításáig kapcsolja ki az intelligens adagolórendszert és adagolja manuálisan a mosószeret.</p>   |
| "E:30 / -80"  | A mosóvízszivattyú eldugult. <ul style="list-style-type: none"> <li>▶ → "A mosóvízszivattyú tisztítása", Oldal 41</li> </ul> <p>A szivattyú fedele nincs teljesen becsavarva.</p> <ul style="list-style-type: none"> <li>▶ Bizonyosodjon meg arról, hogy a szivattyú fedele ütközésig be van csavarva a készülékbe. A szivattyúfedél fogantyújának függőlegesen kell állnia.<br/>→ "A mosóvízszivattyú tisztítása", Oldal 42</li> </ul> <p>A lefolyócső vagy a vízlevezető tömlő eldugult.</p> <ul style="list-style-type: none"> <li>▶ Tisztítsa meg a lefolyócsövet és a vízlevezető tömlőt.</li> </ul> <p>A lefolyócső vagy a vízleeresztő cső meg van törve vagy becsípődött.</p> |

| Hiba  | Ok és hibaelhárítás  |
|---|--|
| "E:30 / -80"  | <ul style="list-style-type: none"> <li>▶ Ellenőrizze, hogy a lefolyócső és a vízbevezető tömlő nem tört-e meg vagy nem szorult-e be.</li> </ul> <p>A vízvezető tömlőt túl magasan csatlakoztatták.</p> <ul style="list-style-type: none"> <li>▶ A vízvezető tömlőt maximum 1 méter magasan szerelje fel.</li> </ul> <p>A vízleeresztő cső nem engedélyezett módon került meghosszabbításra.</p> <ul style="list-style-type: none"> <li>▶ Távolítsa el a nem engedélyezett hosszabbítást a vízleeresztő csőről.<br/>→ "A készülék csatlakoztatása", Oldal 15</li> </ul> <p>Túl sok mosószert adagolt.</p> <ul style="list-style-type: none"> <li>▶ Azonnali intézkedés: Egy evőkanál öblítőszert keverjen össze 0,5 l vízzel, és öntse az oldatot a kézi adagolásra szolgáló kamrába (outdoor, sportruházat és pehelytollas textíliák esetében ne!).</li> <li>▶ Ha az intelligens adagolás be van kapcsolva, csökkentse az alap adagolási mennyiséget → Oldal 37.</li> <li>▶ Ha manuálisan adagolja a mosószert, az azonos mennyiségű ruhával végzett következő mosásnál csökkentse annak mennyiségét.</li> </ul> |
| "H:32"  | <p>A kiegyensúlyozatlanságot ellenőrző rendszer az egyenlőtlen ruhaelosztás miatt leállította a centrifugálást.</p> <ul style="list-style-type: none"> <li>▶ Ossa el újra a ruhaneműt a dobban.</li> </ul> <p><b>Megjegyzés:</b> Lehetőleg kicsi és nagy ruhadarabokat is helyezzen a dobba. A különböző méretű ruhadarabok elosztása jobb centrifugálást eredményez.</p>  |
| "E:30 / -10" és/vagy  | <p>A víznyomás alacsony.<br/>Nem lehetséges az elhárítás.</p> <p>A vízbevezetésnél lévő szűrő eldugult.</p> <ul style="list-style-type: none"> <li>▶ Tisztítsa meg a vízbevezetésnél lévő szűrőt.</li> </ul> <p>Zárva van a vízcsap.</p> <ul style="list-style-type: none"> <li>▶ Nyissa ki a vízcsapot.</li> </ul> <p>A vízbevezető tömlő megtört vagy beszorult.</p> <ul style="list-style-type: none"> <li>▶ Ellenőrizze, hogy a vízbevezető tömlő nem tört-e meg vagy nem szorult-e be.</li> </ul> <p>A vízállásmérő rendszer meghibásodott.</p> <p><b>Megjegyzés:</b> A hibaüzenettel egyidejűleg a gép elindítja a szivattyúzást.</p>  |

| Hiba  | Ok és hibaelhárítás   |
|---|---|
| "E:30 / -10" és/vagy  | <ol style="list-style-type: none"> <li>1. Várjon még kb. 5 percet, amíg a szivattyúzás befejeződik.</li> <li>2. A hibaüzenet visszaállításához kapcsolja ki a készüléket.</li> <li>3. Kapcsolja be újra a készüléket.</li> <li>4. Ha a hibaüzenet ismét megjelenik, hívja az ügyfélszolgálatot.<br/>→ "Vevőszolgálat", Oldal 59</li> </ol>  |
| "E:35 / -10"  | <p>Víz van az alsó tálcában.</p> <ul style="list-style-type: none"> <li>▶ Zárja el a vízcsapot.</li> <li>▶ Hívja a vevőszolgálatot.<br/>→ "Vevőszolgálat", Oldal 59</li> </ul> <p>A készülék tömitése nem megfelelő.</p> <ul style="list-style-type: none"> <li>▶ Zárja el a vízcsapot.</li> <li>▶ Hívja a vevőszolgálatot.<br/>→ "Vevőszolgálat", Oldal 59</li> </ul>  |
|                       | <p>A mosószertartó fiók nincs teljesen betolva.</p> <ul style="list-style-type: none"> <li>▶ Addig tolja be a mosószertartó fiókot, amíg a szimbólum ki nem alszik.</li> </ul> <p>A szivattyúegység nincs behelyezve.</p> <ol style="list-style-type: none"> <li>1. Helyezze be a szivattyúegységet a mosószertartó fiókba.<br/>→ "A mosószertartó fiók tisztítása", Oldal 39</li> <li>2. Addig tolja be a mosószertartó fiókot, amíg a szimbólum ki nem alszik.</li> </ol> |
|  világít.             | <p>A hőmérséklet túl magas.</p> <ul style="list-style-type: none"> <li>▶ Várjon, amíg lecsökken a hőmérséklet.</li> <li>▶ → "Mosóprogram megszakítása", Oldal 34</li> </ul> <p>A vízszint túl magas.</p> <ul style="list-style-type: none"> <li>▶ Válasszon egy megfelelő programot a szivattyúzáshoz.<br/>→ "Programok", Oldal 27</li> </ul>   |
|  villog.            | <p>Az ajtó nincs teljesen becsukva.</p> <ul style="list-style-type: none"> <li>▶ Csukja be az ajtót.</li> </ul> <p>A mosnivalót odacsukta az ajtóval.</p> <ul style="list-style-type: none"> <li>▶ Távolítsa el a becsípődött mosnivalót.</li> </ul>  |

| Hiba   | Ok és hibaelhárítás   |
|--|---|
| "Hot" és a dob forog.  | Hűtési folyamat aktív. <ol style="list-style-type: none"> <li>1. Nem hiba.</li> <li>2. A hűtési folyamat közben ne módosítsa a programot.</li> </ol> <p><b>Megjegyzés:</b> A hűtési folyamat legfeljebb 10 percig tart. Tovább üzemeltetheti a készüléket.</p>  |
|  | Dobtisztítás szükséges. <ul style="list-style-type: none"> <li>▶ → "Dobtisztítás", Oldal 39</li> </ul>  |
| "H:95" és End változva világít.  | A víznyomás alacsony. <ul style="list-style-type: none"> <li>▶ Lásd<br/>→ "E:30 / -10 és/vagy  ", Oldal 47</li> </ul>  |
| Minden más hibakód.  | Működési zavar <ol style="list-style-type: none"> <li>1. Kapcsolja ki, majd kapcsolja be újra a készüléket.</li> <li>2. Ha az üzenet ismét megjelenik, válassza le a készüléket legalább 30 másodpercre a hálózatról, ehhez húzza ki a dugót vagy kapcsolja le a megfelelő biztosítékot a biztosítószekrényben.</li> <li>✓ Ha egyszeri zavarról volt szó, az üzenet eltűnik.</li> <li>3. Ha az üzenet újra megjelenik, hívja a vevőszolgálatot. A telefonhívás során adja meg a pontos hibaüzenetet.<br/>→ "Vevőszolgálat", Oldal 59</li> </ol> |
| A szárítási idő túl hosszú.  | A környezeti hőmérséklet 30 °C-nál magasabb. <ul style="list-style-type: none"> <li>▶ Ellenőrizze, hogy a környezeti hőmérséklet 30 °C-nál alacsonyabb-e.</li> </ul> <p>Nem megfelelő szellőzés a készülék felállítási helyén.</p> <ul style="list-style-type: none"> <li>▶ Gondoskodjon a felállítási hely szellőzéséről.</li> </ul> <p>A dobban pihék gyűltek fel.</p> <ul style="list-style-type: none"> <li>▶ Indítsa el a(z) <b>Cottons 90° (Pamut 90°)</b> programot mosószer nélkül.</li> </ul>  |
| Gyűrődések.  | A betöltött mennyiség túl nagy. <p>A ruhanemű szárítás után túl sokáig a dobban marad.</p> <ol style="list-style-type: none"> <li>1. A ruhaneműt közvetlenül szárítás után vegye ki a dobból.</li> <li>2. Terítse ki a ruhaneműket, hogy kihűljenek.</li> </ol> <p>Nem a textiltípusnak megfelelő program van beállítva.</p> <ul style="list-style-type: none"> <li>▶ Állítsa be a textiltípusához megfelelő programot.</li> </ul> <p>A könnyen kezelhető textíliákat túl sokáig szárították.</p>   |

| Hiba                    | Ok és hibaelhárítás   |
|-------------------------|---|
| A készülék nem működik. | <p>A hálózati csatlakozóvezeték csatlakozódugója nincs bedugva.</p> <ul style="list-style-type: none"> <li>▶ Csatlakoztassa a készüléket a villamos hálózatra.</li> </ul> <p>A biztosítékszekrényben kioldott a biztosíték.</p> <ul style="list-style-type: none"> <li>▶ Ellenőrizze a biztosítót a biztosítódobozban.</li> </ul> <p>Az áramellátás kimaradt.</p> <ul style="list-style-type: none"> <li>▶ Ellenőrizze, hogy a helyiség világítása vagy a helyiségben lévő más készülékek működnek-e.</li> </ul>  |
| A program nem indul el. | <p>Nem nyomta meg a  <b>Start/Reload</b> gombot.</p> <ul style="list-style-type: none"> <li>▶ Nyomja meg az  <b>Start/Reload</b> elemet.</li> </ul> <p>Az ajtó nincs teljesen becsukva.</p> <ul style="list-style-type: none"> <li>▶ Csukja be az ajtót.</li> </ul> <p>A gyerekzár be van kapcsolva.</p> <ul style="list-style-type: none"> <li>▶ Kapcsolja ki a gyerekzárát.<br/>→ "Gyerekzár kikapcsolása", Oldal 35</li> </ul> <p> <b>Finished in / Time Dry</b> be van kapcsolva.</p> <ul style="list-style-type: none"> <li>▶ Ellenőrizze, hogy a  <b>Finished in / Time Dry</b> be van-e kapcsolva.<br/>→ "Gombok", Oldal 24</li> </ul> <p>A mosnivalót odacsukta az ajtóval.</p> <ul style="list-style-type: none"> <li>▶ Távolítsa el a becsípődött mosnivalót.</li> </ul> <p>Az intelligens adagolórendszer szivattyúja elakadt.</p> <ol style="list-style-type: none"> <li>1. Kapcsolja ki a készüléket.</li> <li>2. Tisztítsa meg a szivattyúegységet.<br/>→ "A mosószer tartó fiók tisztítása", Oldal 39</li> <li>3. Kapcsolja be a készüléket.</li> <li>4. Ha a kijelzés a szivattyúegység tisztítását követően újra megjelenik, hívja a vevőszolgálatot.<br/>→ "Vevőszolgálat", Oldal 59</li> </ol> <p><b>Megjegyzés:</b> A hiba elhárításáig kapcsolja ki az intelligens adagolórendszert és adagolja manuálisan a mosószert.</p> <p>A mosószer tartó fiók nincs teljesen betolva.</p> <ul style="list-style-type: none"> <li>▶ Addig tolja be a mosószer tartó fiókot, amíg a szimbólum ki nem alszik.</li> </ul> |
| Az ajtó nem nyílik ki.  | <p>A hőmérséklet túl magas.</p> <ul style="list-style-type: none"> <li>▶ Várjon, amíg lecsökken a hőmérséklet.</li> <li>▶ A program megszakítása.<br/>→ "Mosóprogram megszakítása", Oldal 34</li> </ul> <p>A vízszint túl magas.</p>  |

| Hiba  | Ok és hibaelhárítás   |
|---|---|
| Az ajtó nem nyílik ki.                              | <ul style="list-style-type: none"> <li>▶ Válasszon egy megfelelő programot a szivattyúzáshoz.<br/>→ "Programok", Oldal 27</li> </ul>  |
|   | <p>Áramkimaradás.</p> <ul style="list-style-type: none"> <li>▶ Nyissa ki az ajtót a vészkioldóval.<br/>→ "Vészkioldó", Oldal 58</li> </ul>  |
| A gép nem szivattyúzza le a mosóvizet.              | <p>A lefolyócső vagy a vízlevezető tömlő eldugult.</p> <ul style="list-style-type: none"> <li>▶ Tisztítsa meg a lefolyócsövet és a vízlevezető tömlőt.</li> </ul> <p>A lefolyócső vagy a vízleeresztő cső meg van törve vagy becsípődött.</p> <ul style="list-style-type: none"> <li>▶ Ellenőrizze, hogy a lefolyócső és a vízbevezető tömlő nem tört-e meg vagy nem szorult-e be.</li> </ul> <p>A mosóvízszivattyú eldugult.</p> <ul style="list-style-type: none"> <li>▶ → "A mosóvízszivattyú tisztítása", Oldal 41</li> </ul> <p>A vízlevezető tömlőt túl magasan csatlakoztatták.</p> <ul style="list-style-type: none"> <li>▶ A vízlevezető tömlőt maximum 1 méter magasan szerelje fel.</li> </ul> <p>Túl sok mosószert adagolt.</p> <ul style="list-style-type: none"> <li>▶ Azonnali intézkedés: Egy evőkanál öblítőszert keverjen össze 0,5 l vízzel, és öntse az oldatot a kézi adagolásra szolgáló kamrába (outdoor, sportruházat és pehelytollas textíliák esetében ne!).</li> <li>▶ Ha az intelligens adagolás be van kapcsolva, csökkentse az alap adagolási mennyiséget → Oldal 37.</li> <li>▶ Ha manuálisan adagolja a mosószert, az azonos mennyiségű ruhával végzett következő mosásnál csökkentse annak mennyiségét.</li> </ul> <p>A vízleeresztő cső nem engedélyezett módon került meghosszabbításra.</p> <ul style="list-style-type: none"> <li>▶ Távolítsa el a nem engedélyezett hosszabbítást a vízleeresztő csőről.<br/>→ "A készülék csatlakoztatása", Oldal 15</li> </ul> <p>A szivattyú fedele nincs teljesen becsavarva.</p> <ul style="list-style-type: none"> <li>▶ Bizonyosodjon meg arról, hogy a szivattyú fedele ütközésig be van csavarva a készülékbe. A szivattyúfedél fogantyújának függőlegesen kell állnia.<br/>→ "A mosóvízszivattyú tisztítása", Oldal 42</li> </ul> |
| Nem folyik be víz. A gép nem öblíti be a mosószert. | <p>Nem nyomta meg a  <b>Start/Reload</b> gombot.</p> <ul style="list-style-type: none"> <li>▶ Nyomja meg a következőt:  <b>Start/Reload</b>.</li> </ul> <p>A vízbevezetésnél lévő szűrő eldugult.</p>   |

| Hiba  | Ok és hibaelhárítás   |
|---|---|
| Nem folyik be víz. A gép nem öblíti be a mosószert. | <ul style="list-style-type: none"> <li>▶ Tisztítsa meg a vízbevezetésnél lévő szűrőt.</li> </ul> <hr/> <p>Zárva van a vízcsap.</p> <ul style="list-style-type: none"> <li>▶ Nyissa ki a vízcsapot.</li> </ul> <hr/> <p>A vízbevezető tömlő megtört vagy beszorult.</p> <ul style="list-style-type: none"> <li>▶ Ellenőrizze, hogy a vízbevezető tömlő nem tört-e meg vagy nem szorult-e be.</li> </ul>  |
| Többszöri rövid centrifugálás.                      | <p>A kiegyensúlyozatlanságot ellenőrző rendszer kiegyensúlyozatlanságot egyenlít ki a ruhanemű többszöri elosztásával.</p> <ul style="list-style-type: none"> <li>▶ Nem hiba - nincs tennivaló.</li> </ul> <p><b>Megjegyzés:</b> Betöltéskor lehetőleg kicsi és nagy ruhadarabokat is helyezzen a dobba. A különböző méretű ruhadarabok elosztása jobb centrifugálást eredményez.</p>   |
| Nem látható víz a dobban.                           | <p>A víz a látható tartomány alatt van.</p> <ul style="list-style-type: none"> <li>▶ Nem hiba - nincs tennivaló.</li> <li>▶ Működés közben ne töltsön be további vizet a készülékbe.</li> </ul>   |
| A készülék rezeg és mozog centrifugálás közben.     | <p>A készülék nincs megfelelően beállítva.</p> <ul style="list-style-type: none"> <li>▶ → "A készülék beállítása", Oldal 17</li> </ul> <hr/> <p>A készülék lábai nincsenek rögzítve.</p> <ul style="list-style-type: none"> <li>▶ Rögzítse a készülék lábait.<br/>→ "A készülék beállítása", Oldal 17</li> </ul> <hr/> <p>Nem távolította el a szállítási biztosítókat.</p> <ul style="list-style-type: none"> <li>▶ → "Szállítási biztosítók eltávolítása", Oldal 14.</li> </ul>   |
| A dob forog, nem folyik be víz.                     | <p>A töltetfelismerés aktív.</p> <ul style="list-style-type: none"> <li>▶ Nem hiba, nincs tennivaló.</li> </ul> <p><b>Megjegyzés:</b> A töltetfelismerés akár 2 percig is eltarthat.</p>  |
| Erős habképződés.                                   | <p>Túl sok mosószert adagolt.</p> <ul style="list-style-type: none"> <li>▶ Azonnali intézkedés: Egy evőkanál öblítőszert keverjen össze 0,5 l vízzel, és öntse az oldatot a kézi adagolásra szolgáló kamrába (outdoor, sportruházat és pehelytollas textíliák esetében ne!).</li> <li>▶ Ha az intelligens adagolás be van kapcsolva, csökkentse az alap adagolási mennyiséget → Oldal 37.</li> <li>▶ Ha manuálisan adagolja a mosószert, az azonos mennyiségű ruhával végzett következő mosásnál csökkentse annak mennyiségét.</li> </ul> |

| Hiba   | Ok és hibaelhárítás   |
|--|---|
| <p>❗ <b>i-DOS</b> nem működ-tethető.</p>                   | <p>Az intelligens adagolás ennél a programnál nem alkalmazható.</p> <ul style="list-style-type: none"> <li>▶ Nem hiba - nincs tennivaló.</li> <li>→ <i>"Intelligens adagolórendszert használó program indítása", Oldal 35</i></li> </ul>  |
| <p>Magas centrifuga-for-dulatszám elérése si-kertelen.</p> | <p>A program ebben a szakaszában nem alkalmazható az intelligens adagolás.<br/>Nem lehetséges az elhárítás.</p> <p>Túl alacsony centrifuga-fordulatszámot állított be.</p> <ul style="list-style-type: none"> <li>▶ A következő mosásnál állítson be magasabb centri-fuga-fordulatszámot.</li> </ul>  |
| <p>A centrifuga-program nem indul el.</p>                  | <p> <b>Less Ironing</b> be van kapcsolva.</p> <ul style="list-style-type: none"> <li>▶ Válasszon a textiltípusnak megfelelő programot.</li> </ul> <p>Az egyensúlyellenőrző rendszer az egyensúlytalansá-got a fordulatszám csökkentésével ellensúlyozza.</p> <ul style="list-style-type: none"> <li>▶ Ossa el újra a ruhaneműt a dobban.</li> </ul> <p><b>Megjegyzés:</b> Lehetőleg kicsi és nagy ruhadarabokat is helyezzen a dobba. A különböző méretű ruhadara-bok elosztása jobb centrifugálást eredményez.</p> <ul style="list-style-type: none"> <li>▶ Indítsa el az <b>Spin(Centrifugálás)</b> programot.</li> </ul>  |
| <p>A centrifuga-program nem indul el.</p>                  | <p>A lefolyócső vagy a vízvezető tömlő eldugult.</p> <ul style="list-style-type: none"> <li>▶ Tisztítsa meg a lefolyócsövet és a vízvezető töm-lőt.</li> </ul> <p>A lefolyócső vagy a vízleeresztő cső meg van törve vagy becsípődött.</p> <ul style="list-style-type: none"> <li>▶ Ellenőrizze, hogy a lefolyócső és a vízbevezető töm-lő nem tört-e meg vagy nem szorult-e be.</li> </ul> <p>A kiegyensúlyozatlanságot ellenőrző rendszer az egyenlőtlen ruhaelosztás miatt leállította a centrifuga-lást.</p> <ul style="list-style-type: none"> <li>▶ Ossa el újra a ruhaneműt a dobban.</li> </ul> <p><b>Megjegyzés:</b> Lehetőleg kicsi és nagy ruhadarabokat is helyezzen a dobba. A különböző méretű ruhadara-bok elosztása jobb centrifugálást eredményez.</p> <ul style="list-style-type: none"> <li>▶ Indítsa el az <b>Spin(Centrifugálás)</b> programot.</li> </ul> |
| <p>A vízbevezető tömlő-nél kifolyik a víz.</p>             | <p>A vízbevezető tömlő nincs megfelelően csatlakoztat-va/rögzítve.</p> <ol style="list-style-type: none"> <li>1. Csatlakoztassa megfelelően a vízbevezető tömlőt.<br/>→ <i>"A vízbevezető tömlő csatlakoztatása", Oldal 15</i></li> <li>2. Húzza meg a csavarozást.</li> </ol>  |

| Hiba  | Ok és hibaelhárítás   |
|---|---|
| A vízvezető tömlőnél kifolyik a víz.  | <p>A vízvezető tömlő sérült.</p> <ul style="list-style-type: none"> <li>▶ Cserélje ki a sérült vízvezető tömlőt.</li> </ul> <hr/> <p>A vízvezető tömlő nincs megfelelően csatlakoztatva.</p> <ul style="list-style-type: none"> <li>▶ Csatlakoztassa megfelelően a vízvezető tömlőt.<br/>→ "A vízvezetés csatlakoztatási módjai", Oldal 16</li> </ul>   |
| Nem megfelelő tisztítóhatás.  | <p>Az alap adagolási mennyiség nem módosult.</p> <ul style="list-style-type: none"> <li>▶ Ha az intelligens adagolás be van kapcsolva, módosítsa az alap adagolási mennyiséget → Oldal 37.</li> </ul> <hr/> <p>A mosószer vagy öblítő besűrűsödött az intelligens mosószera adagolás adagolótartályaiban.</p> <ol style="list-style-type: none"> <li>1. Ellenőrizze, hogy a használt mosószer megfelelő-e.<br/>→ "Mosó- és ápolószer", Oldal 32</li> <li>2. Ürítse ki az adagolótartályt.<br/>→ "A mosószertartó fiók tisztítása", Oldal 39</li> <li>3. Tisztítsa meg az adagolótartályt.</li> <li>4. Töltse fel újra az adagolótartályt.<br/>→ "Az adagolótartály feltöltése", Oldal 36</li> </ol> <hr/> <p>Nem megfelelő mosószert töltöttek az intelligens mosószera adagolás adagolótartályába.</p> <ol style="list-style-type: none"> <li>1. Ellenőrizze, hogy a használt mosószer megfelelő-e.<br/>→ "Mosó- és ápolószer", Oldal 32</li> <li>2. Ürítse ki az adagolótartályt.<br/>→ "A mosószertartó fiók tisztítása", Oldal 39</li> <li>3. Tisztítsa meg az adagolótartályt.</li> <li>4. Töltse fel újra az adagolótartályt.<br/>→ "Az adagolótartály feltöltése", Oldal 36</li> </ol> |
| A centrifugálás eredménye nem kielégítő. A ruhanemű túl nyirkos / túl nedves. | <p>Túl alacsony centrifuga-fordulatszámot állított be.</p> <ul style="list-style-type: none"> <li>▶ A következő mosásnál állítson be magasabb centrifuga-fordulatszámot.</li> <li>▶ Indítsa el az <b>Spin(Centrifugálás)</b> programot.</li> </ul> <hr/> <p> <b>Less Ironing</b> be van kapcsolva.</p> <ul style="list-style-type: none"> <li>▶ Válasszon a textiltípusnak megfelelő programot.</li> </ul>   |
|   | <p>A lefolyócső vagy a vízvezető tömlő eldugult.</p> <ul style="list-style-type: none"> <li>▶ Tisztítsa meg a lefolyócsövet és a vízvezető tömlőt.</li> </ul>   |
|   | <p>A lefolyócső vagy a vízleeresztő cső meg van törve vagy becsípődött.</p> <ul style="list-style-type: none"> <li>▶ Ellenőrizze, hogy a lefolyócső és a vízbevezető tömlő nem tört-e meg vagy nem szorult-e be.</li> </ul>   |

| Hiba  | Ok és hibaelhárítás   |
|---|---|
| A centrifugálás eredménye nem kielégítő. A ruhanemű túl nyirkos / túl nedves. | <p>A kiegyensúlyozatlanságot ellenőrző rendszer az egyenlőtlen ruhaelosztás miatt leállította a centrifugálást.</p> <ul style="list-style-type: none"><li>▶ Ossa el újra a ruhaneműt a dobban.</li></ul> <p><b>Megjegyzés:</b> Lehetőleg kicsi és nagy ruhadarabokat is helyezzen a dobba. A különböző méretű ruhadarabok elosztása jobb centrifugálást eredményez.</p> <ul style="list-style-type: none"><li>▶ Indítsa el az <b>Spin(Centrifugálás)</b> programot.</li></ul>   |
| Mosószermaradványok a nedves ruhaneműn.                                       | <p>Az egyensúlyellenőrző rendszer az egyensúlytalanságot a fordulatszám csökkentésével ellensúlyozza.</p> <ul style="list-style-type: none"><li>▶ Ossa el újra a ruhaneműt a dobban.</li></ul> <p><b>Megjegyzés:</b> Lehetőleg kicsi és nagy ruhadarabokat is helyezzen a dobba. A különböző méretű ruhadarabok elosztása jobb centrifugálást eredményez.</p> <ul style="list-style-type: none"><li>▶ Indítsa el az <b>Spin(Centrifugálás)</b> programot.</li></ul> <p>A mosószeres vízben nem oldódó anyagokat tartalmazhatnak, amelyek lerakódnak a ruhaneműn.</p> <ul style="list-style-type: none"><li>▶ Indítsa el az <b>Rinse  (Öblítés)</b> programot.</li></ul> <p>Nem megfelelő mosószert töltöttek az intelligens mosószera adagoló tartályába.</p> <ol style="list-style-type: none"><li>1. Ellenőrizze, hogy a használt mosószert megfelelő-e.<br/>→ "Mosó- és ápolószert", Oldal 32</li><li>2. Ürítse ki az adagoló tartályt.<br/>→ "A mosószertartó fiók tisztítása", Oldal 39</li><li>3. Tisztítsa meg az adagoló tartályt.</li><li>4. Töltse fel újra az adagoló tartályt.<br/>→ "Az adagoló tartály feltöltése", Oldal 36</li></ol> |
| Mosószermaradványok a száraz ruhaneműn.                                       | <p>Az alap adagolási mennyiség nincs megfelelően beállítva.</p> <ul style="list-style-type: none"><li>▶ Ha az intelligens adagolás be van kapcsolva, csökkentse az alap adagolási mennyiséget → Oldal 37.</li></ul> <p>A mosószeres vízben nem oldódó anyagokat tartalmazhatnak, amelyek lerakódnak a ruhaneműn.</p> <ul style="list-style-type: none"><li>▶ A mosás és szárítás után kefélje ki a ruhaneműt.</li></ul> <p>Nem megfelelő mosószert töltöttek az intelligens mosószera adagoló tartályába.</p> <ol style="list-style-type: none"><li>1. Ellenőrizze, hogy a használt mosószert megfelelő-e.<br/>→ "Mosó- és ápolószert", Oldal 32</li><li>2. Ürítse ki az adagoló tartályt.<br/>→ "A mosószertartó fiók tisztítása", Oldal 39</li><li>3. Tisztítsa meg az adagoló tartályt.</li></ol>  |

| Hiba  | Ok és hibaelhárítás   |
|---|---|
| Mosószermaradványok a száraz ruhaneműn.           | <p>4. Töltse fel újra az adagolótartályt.<br/>→ "Az adagolótartály feltöltése", Oldal 36</p> <hr/> <p>Az alap adagolási mennyiség nincs megfelelően beállítva.</p> <ul style="list-style-type: none"> <li>▶ Ha az intelligens adagolás be van kapcsolva, csökkentse az alap adagolási mennyiséget → Oldal 37.</li> </ul>  |
| A szárítási program nem indul el.                 | <p>Az ajtó nincs teljesen becsukva.</p> <ul style="list-style-type: none"> <li>▶ Csukja be az ajtót.</li> </ul> <hr/> <p>Nincs kiválasztva szárítási program.</p> <ul style="list-style-type: none"> <li>▶ Válasszon ki egy megfelelő szárítási programot.<br/>→ "Programok", Oldal 27</li> </ul>   |
| A programidő megváltozik a mosási folyamat alatt. | <p>A program lefolyását elektronikusan optimalizálja a készülék. Ilyenkor megváltozhat a programidő.</p> <ul style="list-style-type: none"> <li>▶ Nem hiba - nincs tennivaló.</li> </ul> <hr/> <p>A kiegyensúlyozatlanságot ellenőrző rendszer kiegyensúlyozatlanságot egyenlít ki a ruhanemű többszöri elosztásával.</p> <ul style="list-style-type: none"> <li>▶ Nem hiba - nincs tennivaló.</li> </ul> <p><b>Megjegyzés:</b> Betöltéskor lehetőleg kicsi és nagy ruhadarabokat is helyezzen a dobba. A különböző méretű ruhadarabok elosztása jobb centrifugálást eredményez.</p> <hr/> <p>A habképződést ellenőrző rendszer nagy habképződés esetén bekapcsol még egy öblítést.</p> <ul style="list-style-type: none"> <li>▶ Nem hiba - nincs tennivaló.</li> </ul> |
| A dob ránt a program indítása után.               | <p>Az ok egy belső motorteszt.</p> <ul style="list-style-type: none"> <li>▶ Nem hiba - nincs tennivaló.</li> </ul>  |
| Pihék a ruhaneműn.                                | <p>A dobban pihék gyűltek fel.</p> <ul style="list-style-type: none"> <li>▶ Indítsa el a(z) <b>Cottons 90° (Pamut 90°)</b> programot mosószer nélkül.</li> </ul>  |
| A ruhanemű túl nedves.                            | <p>Nem a textiltípusnak megfelelő program van beállítva.</p> <hr/> <p>Az áramellátás kimaradt.</p> <ul style="list-style-type: none"> <li>▶ Ellenőrizze, hogy a helyiség világítása vagy a helyiségben lévő más készülékek működnek-e.</li> </ul> <hr/> <p>A betöltött mennyiség túl nagy.</p> <hr/> <p>A meleg ruhanemű a program befejeződése után nedvesebbnek érődik, mint amilyen.</p> <ol style="list-style-type: none"> <li>1. A ruhaneműt közvetlenül szárítás után vegye ki a doból.</li> <li>2. Terítse ki a ruhaneműket, hogy kihűljenek.</li> </ol>   |

| Hiba   | Ok és hibaelhárítás  |
|--|--|
| A ruhanemű túl nedves.                                     | <p>Nincs beállítva a szárítási mód.</p> <p>A betöltési mennyiség túl kicsi.</p> <p>Vízcsap a szárítási fázisban elzárva.</p> <ul style="list-style-type: none"> <li>▶ Győződjön meg arról, hogy a vízcsap a szárítási fázis közben is nyitva marad.</li> </ul> <p>A környezeti hőmérséklet 30 °C-nál magasabb.</p> <ul style="list-style-type: none"> <li>▶ Ellenőrizze, hogy a környezeti hőmérséklet 30 °C-nál alacsonyabb-e.</li> </ul> <p>Nem megfelelő szellőzés a készülék felállítási helyén.</p> <ul style="list-style-type: none"> <li>▶ Gondoskodjon a felállítási hely szellőzéséről.</li> </ul> <p>A víznyomás alacsony.<br/>Nem lehetséges az elhárítás.</p> <p>A készülék nem centrifugálja megfelelően a ruhaneműt.</p> <ul style="list-style-type: none"> <li>▶ Mindig a lehető legmagasabb centrifuga-fordulatszámot válassza ki az aktuális mosási programhoz.</li> </ul> <p>A vastag és többretegű textíliák hosszabb szárítási időt igényelnek.</p> <ul style="list-style-type: none"> <li>▶ Az utánszárításhoz állítson be időprogramot.<br/>→ "Programok", Oldal 27</li> </ul> |
| Hangos zajok centrifugálás közben.                         | <p>A készülék nincs megfelelően beállítva.</p> <ul style="list-style-type: none"> <li>▶ → "A készülék beállítása", Oldal 17</li> </ul> <p>A készülék lábai nincsenek rögzítve.</p> <ul style="list-style-type: none"> <li>▶ Rögzítse a készülék lábait.<br/>→ "A készülék beállítása", Oldal 17</li> </ul> <p>Nem távolította el a szállítási biztosítókat.</p> <ul style="list-style-type: none"> <li>▶ → "Szállítási biztosítók eltávolítása", Oldal 14.</li> </ul>  |
| Zörgés, csörömpölés a mosóvízszivattyúban.                 | <p>Idegen test került a mosóvízszivattyúba.</p> <ul style="list-style-type: none"> <li>▶ → "A mosóvízszivattyú tisztítása", Oldal 41</li> </ul>  |
| Szörcsögő, ritmikus szívó hang.                            | <p>A mosóvízszivattyú aktív, szivattyúzza a mosóvizet.</p> <ul style="list-style-type: none"> <li>▶ Nem hiba - normális üzemzaj.</li> </ul>  |
| Ventilátorzaj a mosási fázisban.                           | <p>Szakaszos szellőzés aktív.</p> <ul style="list-style-type: none"> <li>▶ Nem hiba - normális üzemzaj.</li> </ul>   |
| Hosszú surrogó hang a mosás vagy az öblítés kezdete előtt. | <p>Az intelligens mosószerezadagolás adagolja a mosószert vagy ápolószert.</p> <ul style="list-style-type: none"> <li>▶ Nem hiba - normális üzemzaj.</li> </ul>  |

| <b>Hiba</b>                                      | <b>Ok és hibaelhárítás</b>   |
|--|--|
| Rövid surrogó hang a készülék bekapcsolása után. | Az intelligens mosószeraadagolás működési tesztet hajt végre.<br>▶ Nem hiba - normális üzemzaj.  |
| Centrifugálási zaj a szárítási fázisban.         | Termocentrifugálás aktív.  |
| Zúgó, sziszegő hang.                             | Nyomás alatt víz áramlik be a mosószertartó fiókba.<br>▶ Nem hiba - normális üzemzaj.  |
| Beáramló víz zaja a szárítási fázisban.          | A szárítási fázishoz víz szükséges.<br><b>1.</b> Nem hiba.<br><b>2.</b> Győződjön meg arról, hogy a vízcsap a szárítási fázis közben is nyitva marad.  |
| A készülékben szagok képződnek.                  | A nedvesség és a mosószermaradványok kedveznek a baktériumok elszaporodásának.<br>▶ → <i>"Dobtisztítás", Oldal 39</i><br>▶ Ha nem használja a készüléket, hagyja nyitva az ajtót és a mosószertartó fiókot, hogy a maradék víz kiszáradhasson. |

## 19.1 Vészkioldó

### Ajtóreteszelés oldása

**Követelmény:** A mosóvízszivattyú üres. → *Oldal 41*

1. **FIGYELEM!** A kifolyó víz anyagi károkat okozhat.
- ▶ Ne nyissa ki az ajtót, amíg vizet lát az üvegen.

A vészkioldót egy szerszámmal húzza lefelé, és engedje el.

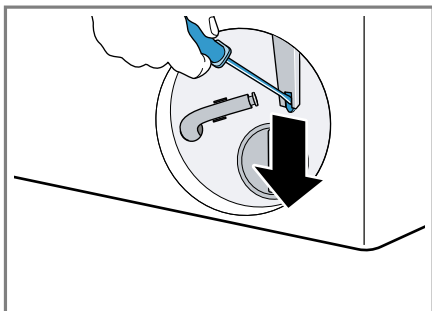

- ✓ Az ajtózár kioldott.
2. Helyezze be és pattintsa be a szervizfedelelet.
3. Csukja be a szervizfedelelet.

---

## 20 Szállítás, tárolás és ártalmatlanítás

### 20.1 Készülék leszerelése

1. Zárja el a vízcsapot.
2. Ürítse ki a vízbevezető tömlőt.
3. Kapcsolja ki a készüléket.  
→ *"A készülék kikapcsolása", Oldal 34*
4. Húzza ki a készülék hálózati csatlakozódugóját.
5. Engedje le a mosóvizet.  
→ *"A mosóvízszivattyú tisztítása", Oldal 41*
6. Szerelje le a tömlőket.

7. Ürítse ki az adagolótartályokat.

### 20.2 Szállítási biztosítók behelyezése

A szállítási károk elkerülése érdekében gondoskodjon a készülék biztonságos szállításáról a szállítási biztosítókkal.

1. Csavarhúzó segítségével távolítsa el a 4 védőkupakot.

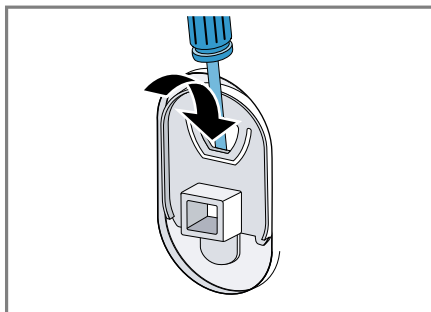

Őrizze meg a védőkupakokat.

2. Helyezze be mind a négy szállítási biztosítót.  
→ *"Szállítási biztosítók eltávolítása", Oldal 14*

### 20.3 A készülék ismételt üzembe helyezése

- ▶ További információkat a következő fejezetben talál:  
→ *"Elhelyezés és csatlakoztatás", Oldal 13 és*  
→ *"Üres mosás indítása", Oldal 20.*

## 20.4 A régi készülék ártalmatlanítása

A környezetkímélő ártalmatlanításnak köszönhetően az értékes nyersanyagok újra felhasználhatók.

### FIGYELMEZTETÉS

#### Egészségkárosodás veszélye!

A gyermekek bezárhatják magukat a készülékbe és életveszélybe kerülhetnek.

- ▶ A készüléket ne állítsa ajtó mögé, mert az blokkolja vagy megakadályozza a készülék ajtajának kinyitását.
- ▶ A kiszolgált készülék hálózati csatlakozóvezetékeinek hálózati dugóját húzza ki, majd vágja át a hálózati csatlakozóvezeteket, és oly mértékben tegye tönkre a készülék ajtajának zárját, hogy az ajtót többé ne lehessen becsukni.

1. Húzza ki a hálózati csatlakozóvezeték dugóját.
2. Vágja el a hálózati csatlakozóvezeteket.
3. Környezetkímélő módon ártalmatlantítsa a készüléket.

Az aktuális ártalmatlanítási lehetőségekről a szakkereskedőnél, ill. a települési közigazgatásnál vagy önkormányzatnál tájékozódhat.



Ez a készülék az elhasznált villamossági és elektronikai készülékekről szóló 2012/19/EU irányelvnek megfelelő jelölést kapott.

Ez az irányelv a már nem használt készülékek visszavételének és hasznosításának EU-szerte érvényes kereteit határozza meg.

## 21 Vevőszolgálat

A megfelelő környezetbarát tervezésről szóló rendelet szerint a működés szempontjából releváns eredeti pótkatrészeket készülékének az Európai Gazdasági Térségben való forgalomba hozatalától számítva legalább 10 évig beszerezheti vevőszolgálatunknál.

**Megjegyzés:** A vevőszolgálat tevékenysége a gyártói garanciális feltételek keretében ingyenes.

Az Ön országában érvényes garanciaidőről és garanciális feltételekről vevőszolgálatunktól, kereskedőjétől vagy weboldalunkról szerezhet részletes információkat.

Ha a vevőszolgálatához fordul, tartsa kéznél készüléke termékszámát (E-Nr.) és gyártási számát (FD).

A vevőszolgálat elérhetőségét megtalálja a vevőszolgálatok mellékelt jegyzékében vagy a weboldalunkon.

### 21.1 Termékszám (E-Nr.) és gyártási szám (FD)

A termékszámot (E-Nr.) és a gyártási számot (FD) a készülék típustábláján találja.

A típustábla modelltől függően a következő helyen található:

- az ajtó belső oldalán.
- a szervizfedél belső oldalán.
- a készülék hátoldalán.

Készüléke adatait és a vevőszolgálat telefonszámát gyorsan megtalálja, ha feljegyzi magának az adatokat.

### 21.2 AQUA-STOP garancia

Az eladóval szemben vállalt, az adásvételi szerződésből fakadó garanciális igények kiegészítéseképpen és

gyártói garanciánk kiegészítéseként az alábbi feltételekkel teljesítjük a kártérítést.

- Ha Aqua-Stop rendszerünk hibája miatt vízkár keletkezett, akkor megtérítjük a magánfelhasználók kárát. A vízellátás biztonságának garantálása érdekében a készüléket be kell kötni a villamos hálózatba.
- A felelősségi garancia a készülék teljes élettartama alatt fennáll.
- A garanciaigény feltétele, hogy az Aqua-Stop funkcióval rendelkező készüléket útmutatónknak megfelelően szakszerűen állítsák fel és csatlakoztassák; ez vonatkozik a szakszerűen felszerelt Aqua-Stop meghosszabbításra (eredeti tartozék) is. Garanciánk nem terjed ki a vízcsapon lévő Aqua-Stop csatlakozó előtti hibás vezetékekre vagy szerelvényekre.
- Az Aqua-Stop funkcióval rendelkező készülékeket alapvetően nem kell üzem közben felügyelnie, ill. utána a vízcsap elzárásával biztosítani. A vízcsapot csak akkor kell elzárni, ha hosszabb időn át, pl. többhetes szabadság alatt, nem tartózkodik a lakásában.

## 22 Fogyasztási értékek



A következő információk megadása az EU környezettudatos tervezést szabályozó rendelete alapján történik. Más programok, mint az **Eco 40-60** által megadott értékek csak referenciaértékek, meghatározásuk az érvényes EN60456 és EN62512 szabvány szerint történik. Az automatikus adagolófunkciót e célból kikapcsoltuk.

Megjegyzés az összehasonlító vizsgálathoz: kapcsolja ki az automatikus adagolófunkciót, kivéve, ha ezt a funkciót kívánja tesztelni.

| Program   | Betölthető ruhamennyiség (kg) | Programidő (h:min) <sup>1</sup> | Energiafogyasztás (kWh/ciklus) <sup>1</sup> | Vízfogyasztás (l/ciklus) <sup>1</sup> | Maximális hőmérséklet (°C) 5 min <sup>1</sup> | Centrifugafordulatszám (ford./perc) <sup>1</sup> | Maradéknedvesség (%) <sup>1</sup> |
|---|-------------------------------|---------------------------------|---|---------------------------------------|---|--|-----------------------------------|
| Eco 40-60 <sup>2</sup>                          | 10,5                          | 3:59                            | 1,110                                       | 78,0                                  | 41  | 1400   | 53,00                             |
| Eco 40-60 <sup>2</sup>                          | 5,3                           | 2:59                            | 0,440                                       | 52,0                                  | 28  | 1400   | 53,00                             |
| Eco 40-60 <sup>2</sup>                          | 2,5                           | 2:25                            | 0,200                                       | 37,0                                  | 22  | 1400   | 53,00                             |
| Eco 40-60 +<br>☀ Drying Aim<br>+ 🗑 <sup>2</sup> | 6,0                           | 8:40                            | 3,820                                       | 100,0                                 | 23  | -  | -0,1                              |
| Eco 40-60 +<br>☀ Drying Aim+ 🗑 <sup>2</sup>     | 3,0                           | 5:00                            | 1,920                                       | 55,0                                  | 21  | -  | -0,1                              |
| Cottons 🧺 (Pamut) 20 °C                         | 10,0                          | 4:05                            | 0,550                                       | 90,0                                  | 25  | 1400   | 50,00                             |
| Cottons 🧺 (Pamut) 40 °C                         | 10,0                          | 4:05                            | 1,300                                       | 90,0                                  | 40  | 1400   | 50,00                             |
| Cottons 🧺 (Pamut) 60 °C                         | 10,0                          | 4:05                            | 2,200                                       | 90,0                                  | 60  | 1400   | 50,00                             |
| Cottons 🧺 (Pamut) 40 °C +<br>📄 Prewash          | 10,0                          | 4:25                            | 1,500                                       | 105,0                                 | 40  | 1400   | 50,00                             |
| Easy-Care 🧺 (Kímélő) 40 °C                      | 4,0                           | 2:35                            | 0,900                                       | 68,0                                  | 43  | 1400   | 30,00                             |

<sup>1</sup> A tényleges értékek eltérhetnek a megadott értékektől a következők függvényében: víznyomás, vízkeménység, belépő víz hőmérséklete, környezeti hőmérséklet, ruha fajtája, mennyisége és szennyezettsége, használt tisztítószer, áramellátás ingadozása, valamint a választott kiegészítő funkciók.

<sup>2</sup> Vizsgálati program hideg vízzel (15 °C-on) az EU környezettudatos tervezésre vonatkozó rendelete és az EU termékcímkézésre vonatkozó rendelete szerint.

| Program   | Betölthető ruhamennyiség (kg) | Programidő (h:min) <sup>1</sup> | Energiafogyasztás (kWh/ciklus) <sup>1</sup> | Vízfogyasztás (l/ciklus) <sup>1</sup> | Maximális hőmérséklet (°C) 5 min <sup>1</sup> | Centrifugafordulatszám (ford./perc) <sup>1</sup> | Maradéknedvesség (%) <sup>1</sup> |
|---|-------------------------------|---------------------------------|---|---------------------------------------|---|--|-----------------------------------|
| Mix  40 °C           | 4,0                           | 1:10                            | 0,750                                       | 50,0                                  | 41  | 1400   | 45,00                             |
| Wool  (Gyapjú) 30 °C | 2,0                           | 0:41                            | 0,180                                       | 45,0                                  | 22  | 800  | 30,00                             |

<sup>1</sup> A tényleges értékek eltérhetnek a megadott értékektől a következők függvényében: víznyomás, vízkeménység, belépő víz hőmérséklete, környezeti hőmérséklet, ruha fajtája, mennyisége és szennyezettsége, használt tisztítószer, áramellátás ingadozása, valamint a választott kiegészítő funkciók.

<sup>2</sup> Vizsgálati program hideg vízzel (15 °C-on) az EU környezettudatos tervezésre vonatkozó rendelete és az EU termékcímkézésre vonatkozó rendelete szerint.

## 23 Műszaki adatok

|                                  |                  |
|----------------------------------|------------------|
| Készülék magassága               | 84,8 cm          |
| Készülék szélessége              | 59,8 cm          |
| Készülék mélysége                | 59,0 cm          |
| Készülékmélység zárt ajtóval     | 63,5 cm          |
| Készülékmélység nyitott ajtóval  | 107,2 cm         |
| Súly                             | 79,4 kg          |
| Maximális betöltési mennyiség    | 10,5 kg          |
| Hálózati feszültség              | 220-240 V, 50 Hz |
| ⇒ Minimális szerelési biztosíték | 10 A             |
| Névleges teljesítmény            | 1900-2300 W      |

|                                   |  |
|-----------------------------------|--|
| Teljesítményfelvétel              | <ul style="list-style-type: none"> <li>■ Kikapcsolt állapot: 0,50 W</li> <li>■ Bekapcsolt állapot: 0,50 W</li> </ul>   |
| Víznyomás                         | <ul style="list-style-type: none"> <li>■ Legalább: 100 kPa (1 bar)</li> <li>■ Legfeljebb: 1000 kPa (10 bar)</li> </ul> |
| Vízbevezető tömlő hossza          | 150 cm   |
| Vízvezető tömlő hossza            | 150 cm   |
| Hálózati csatlakozóvezeték hossza | 210 cm   |

Ez a termék F energiahatékonysági osztályú fényforrásokat tartalmaz. A fényforrások cserealkatrészként állnak rendelkezésre, és csak megfelelően képzett szakember cserélheti ki őket.

A modellre vonatkozó további információk az interneten a <https://eprel.ec.europa.eu/><sup>1</sup> címen található. Ez az internetcím az Európai Unió hivatalos termékadatbankjára, az EPREL-re mutat. Kérjük, ott kövesse a modellkereséshez megjelenő utasításokat. A modell azonosítója az adattáblán található termékszám (E-Nr.) perjel előtti része. Másik megoldásként a modellazonosítót megtalálja az EU-energiacímke első sorában is.

---

<sup>1</sup> Csak az Európai Gazdasági Térség országai számára érvényes



## Thank you for buying a Bosch Home Appliance!

Register your new device on MyBosch now and profit directly from:

- **Expert tips & tricks for your appliance**
- **Warranty extension options**
- **Discounts for accessories & spare-parts**
- **Digital manual and all appliance data at hand**
- **Easy access to Bosch Home Appliances Service**

Free and easy registration – also on mobile phones:

**[www.bosch-home.com/welcome](http://www.bosch-home.com/welcome)**



## Looking for help? You'll find it here.

Expert advice for your Bosch home appliances, help with problems or a repair from Bosch experts.

Find out everything about the many ways Bosch can support you:

**[www.bosch-home.com/service](http://www.bosch-home.com/service)**

Contact data of all countries are listed in the attached service directory.

### **BSH Hausgeräte GmbH**

Carl-Wery-Straße 34  
81739 München, GERMANY  
[www.bosch-home.com](http://www.bosch-home.com)

A Bosch Company



**9001801593** (030720)

hu