



Register your
new device on
MyBosch now and
get free benefits:
[bosch-home.com/
welcome](https://bosch-home.com/welcome)



Indukciós főzőlap

PVS...HB..

[hu] Használati útmutató

További információkat a Digitális felhasználói kézikönyvben talál.



Tartalomjegyzék

1	Biztonság.....	2
2	Dologi károk elkerülése.....	4
3	Környezetvédelem és takarékoság.....	5
4	Megfelelő edények.....	5
5	Ismerkedés.....	7
6	Az első használat előtt.....	8
7	Szoftverfrissítés.....	8
8	A kezelés alapjai.....	9
9	Kedvencek gomb.....	10
10	CombiZone.....	10
11	Időfunkciók.....	10
12	PowerBoost.....	11
13	PanBoost ¹	11
14	Melegen tartási funkció ¹	12
15	Gyerekzár.....	12
16	Szünet.....	12
17	Egyedi biztonsági lekapcsolás.....	13
18	Alapbeállítások.....	13
19	Edényteszt.....	14
20	Home Connect.....	14
21	Főzőlapfüggő elszívóvezérlés.....	16
22	Tisztítás és ápolás.....	17
23	Zavarok elhárítása.....	18
24	Ártalmatlanítás.....	19
25	Vevőszolgálat.....	19
26	Információk a szabad és a nyílt forráskódú szoftverekről.....	20
27	Megfelelőségi nyilatkozat.....	20
28	Próbaételek.....	20

1 Biztonság

Tartsa be a következő biztonsági előírásokat.

1.1 Általános útmutatások

- Gondosan olvassa el ezt az útmutatót.
- Őrizze meg az útmutatót, a készülék adatlapját és a termékinformációkat a későbbi használat céljára, vagy az újabb tulajdonos számára.
- Ha szállítás közben megsérült a készülék, ne csatlakoztassa.

1.2 Rendeltetésszerű használat

A csatlakozódugó nélküli készüléket csak hivatalos engedéllyel rendelkező szakember csatlakoztathatja. Hibás csatlakoztatás miatt keletkezett károkra nem vonatkozik a garancia.

Csak a szerelési útmutatónak megfelelő, szakszerű beszerelés esetén garantált az üzembiztonság. A szerelő felelős a felállítási helyen való kifogástalan működéért.

A készüléket csak a következőkre használja:

- ételek és italok készítésére.
- működését felügyelve. A rövid főzési folyamatokat mindig kövesse figyelemmel.
- a háztartásban és az otthoni környezet zárt helyiségeiben.
- legfeljebb 4000 méter tengerszint feletti magasságig.

Ne használja a készüléket:

- külső időzítővel vagy külön távirányítóval. Ez nem vonatkozik arra az esetre, ha az EN 50615 szabványban meghatározott készülékkel történő üzemeltetés megszűnik.

Ha aktív beültetett orvostechikai eszközt (például szívritmus-szabályozót vagy defibrillátort) visel, ellenőrizze, hogy orvosa megfelel-e az Európai Közösségek Tanácsa 1990. június 20-i 90/385/EGK irányelvének illetve a EN 45502-2-1 és a EN 45502-2-2 szabványnak, illetve VDE-AR-E 2750-10 szerint lett-e kiválasztva, implantálva és programozva. Ha ezek

¹ Szoftververziótól függően elérhető. Az elérhetőséggel kapcsolatos további információkat a weboldalon talál.

a feltételek teljesülnek, és emellett nem fémből készült eszközöket (evő- és szedő eszközök, keverők stb.) valamint nem fém fogantyúval rendelkező edényeket használ, akkor jelen indukciós főzőfelület előírászerű használata nem jelent kockázatot.

1.3 A használók körének korlátozása

Ezt a készüléket 8 év feletti gyermekek és csökkent testi, érzékszervi vagy mentális képességekkel, illetve kevés tapasztalattal és/vagy ismerettel rendelkező személyek is használhatják felügyelet mellett, vagy ha megtanították nekik a készülék biztonságos használatát és megértették a lehetséges veszélyeket. Gyermekek nem játszhatnak a készülékkel. A tisztítást és a felhasználói karbantartást gyermekek nem, ill. csak 15 év felett, kizárólag felügyelet mellett végezhetik.

8 évnél fiatalabb gyerekeket ne engedjen a készülék és a csatlakozóvezeték közelébe.

1.4 Biztonságos használat

⚠ FIGYELMEZTETÉS – Tűzveszély!

Veszélyes lehet és tüzesetet okozhat, ha a főzőlapot felügyelet nélkül hagyja, miközben zsírral vagy olajjal főz.

- ▶ A forró olajat és zsírt soha ne hagyja felügyelet nélkül.
- ▶ Soha ne kísérelje meg a tüzet vízzel eloltani, inkább kapcsolja ki a készüléket, majd a lángokat pl. egy fedővel vagy oltókendővel takarja le.

A főzőfelület nagyon felforrósodik.

- ▶ Soha ne tegyen gyúlékony tárgyakat a főzőfelületre vagy annak közvetlen közelébe.
- ▶ Soha ne tároljon tárgyakat a főzőfelületen.

A készülék forró.

- ▶ Ne tartson gyúlékony tárgyakat vagy sprayt a főzőfelület alatti fiókokban.

A főzőmező fedőlapjainak használata balesetet okozhat, pl. túlhevülhetnek, meggyulladhatnak vagy elpattanhatnak.

- ▶ Ne használja a főzőlapok fedőlapjait.

Minden használat után kapcsolja ki a főzőfelületet a főkapcsolóval.

- ▶ Ne várja meg, hogy a főzőfelület automatikusan kikapcsoljon, mivel már nem találhatók rajta fazekak és serpenyők.

Az élelmiszerek lángra lobbanhatnak.

- ▶ Felügyelje a főzési folyamatot. Amennyiben rövid a folyamat, az állandó felügyeletet igényel.

⚠ FIGYELMEZTETÉS – Égési sérülések veszélye!

Használat közben a készülék és a megérinthető részei felforrósodnak, különösen a ha a főzőlap kerettel rendelkezik.

- ▶ Legyen elővigyázatos és ne érintse meg a készülék fűtőelemeit.
- ▶ A 8 év alatti gyermekeket tartsa távol a készüléktől.

A főzőlap védőrácsa balesetet okozhat.

- ▶ Soha ne használjon védőrácsot a főzőlaphoz.

A készülék üzem közben felforrósodik.

- ▶ Tisztítás előtt hagyja lehűlni a készüléket.

A fém tárgyak nagyon gyorsan felforrósodnak a főzőfelületen.

- ▶ Soha ne tegyen a főzőfelületre fém tárgyat, pl. kést, villát, kanalat vagy fedőt.

⚠ FIGYELMEZTETÉS – Áramütés veszélye!

A szakszerűtlen javítás veszélyes.

- ▶ A készüléket csak szakképzett személyek javíthatják.
- ▶ A készülék javításához csak eredeti pótalkatrészeket szabad használni.
- ▶ Ha a készülék hálózati csatlakozóvezetéke vagy a készülék vezetéke megsérül, egyedi hálózati csatlakozóvezetékre vagy egyedi készülékvezetékre kell kicserélni, amely a gyártónál vagy vevőszolgálatánál kapható.

A sérült készülék és a sérült hálózati csatlakozóvezeték veszélyes.

- ▶ Soha ne használjon megsérült készüléket.
 - ▶ Ha a felület megrepedt, a készüléket ki kell kapcsolni az esetleges áramütés elkerülése érdekében. Ehhez a készüléket ne a főkapcsolóval, hanem a biztosítékszekerényben lévő biztosíték segítségével kapcsolja ki.
 - ▶ Miközben a készüléket leválasztja az elektromos hálózatról, soha ne a hálózati csatlakozóvezetékét húzza. Mindig a hálózati csatlakozóvezeték dugóját húzza.
 - ▶ Ha a készülék vagy a hálózati csatlakozóvezeték megsérült, azonnal kapcsolja le a biztosítékszekerényben lévő biztosítékot.
 - ▶ Forduljon a vevőszolgálathoz. → *Oldal 19*
- A behatoló nedvesség áramütést okozhat.
- ▶ A készülék tisztításához ne használjon magasnyomású vagy gőzsugaras tisztítógépet.

A forró készülékrészeknél az elektromos készülékek kábelszigetelése megoldható.

- ▶ Soha ne érintkezzen az elektromos készülékek csatlakozó kábele forró készülékrészekkel.

A főzőfelület alatt található ventilátor fémtárgyakkal való érintkezése áramütést okozhat.

- ▶ Ne tároljon hosszú, hegyes fémtárgyakat a főzőfelület alatti fiókokban.

⚠ FIGYELMEZTETÉS – Sérülésveszély!

A főzőedények az edény alja és a főzőhely között keletkező folyadék miatt hirtelen megemelkedhetnek.

- ▶ A főzőhelyet és az edény alját mindig tartsa szárazon.
- ▶ Soha ne használjon fagyott edényt. Vízfürdőben történő főzéskor a túlmelegedés hatására elpattanhat a főzőfelület és a főzőedény.
- ▶ Ügyeljen rá, hogy a vízfürdőbe helyezett főzőedény ne érjen hozzá a vízzel töltött edény aljához.
- ▶ Csak hőálló főzőedényt használjon.

A repedezett vagy törött felületű készülék vágási sérüléseket okozhat.

- ▶ Ne használja a készüléket repedezett vagy törött felülettel.

⚠ FIGYELMEZTETÉS – Fulladásveszély!

A gyermekek a csomagolóanyagokat a fejükre húzhatják vagy magukra tekerhetik, és megfulladhatnak.

- ▶ Gyermekektől tartsa távol a csomagolóanyagot.
 - ▶ Ne engedje, hogy gyermekek játsszanak a csomagolóanyaggal.
- A gyermekek az apró alkatrészeket belélegezhetik vagy lenyelhetik, és megfulladhatnak tőlük.
- ▶ Gyermekektől tartsa távol az apró alkatrészeket.
 - ▶ Ne engedje, hogy gyermekek játsszanak az apró alkatrészekkel.

2 Dologi károk elkerülése

Itt található a leggyakoribb sérülések és a tippek azzal kapcsolatban, miként lehet azokat elkerülni.

Sérülések	Ok	Teendő
Foltok	Felügyelet nélküli sütési folyamat	Figyelje a főzési folyamatot.
Foltok, kagylós törések	Kiömlött élelmiszerek, főként nagy cukortartalommal rendelkezők	Haladéktalanul távolítsa el egy üvegkaparóval.
Foltok, kagylós törések vagy repedések az üvegen	Sérült edények, olyan edények, melyeken megolvadt a zománc, réz- vagy alumíniumaljú edények.	Használjon megfelelő és jó állapotú edényt.
Foltok, elszíneződések	Nem megfelelő tisztítási módszerek.	Csak üvegkerámiához alkalmas tisztítószert használjon, és a főzőlapot csak akkor tisztítsa, miután lehűlt.
Kagylós törések vagy repedések az üvegen	Ütődések, leeső edény, konyhai kiegészítő, vagy egyéb kemény vagy hegyes tárgy.	Főzés közben ne ütdjön az üvegnek semmi, és ne essen semmilyen tárgy a főzőfelületre.
Karcolások, elszíneződések	Durva felületű edényalj, vagy az edény csúsztatása a főzőfelületen.	Ellenőrizze az edényt. Az edényeket felemelve helyezze át.
Karcolások	Só, cukor vagy homok	Ne használja a főzőfelületet munka- vagy lelakóhelyként.
Károsodások a készüléken!	Főzés fagyott edénnyel.	Soha ne használjon fagyott edényt.
Károsodások az edényen vagy a készüléken	Főzés üres edénnyel.	Soha ne helyezze az edényt üresen forró főzőzónára és ne hevítse.
Az üveg sérülései	Megolvadt anyag a forró főzőzónán vagy forró fedő az üvegen.	Ne helyezzen sütőpapírt, alufóliát, műanyag edényeket vagy fedőt a főzőlapra.
Túlhevítés	Forró edények a kezelőfelületen vagy a kereten.	Soha ne tegyen forró edényeket ezekre a felületekre.

FIGYELEM!

A főzőfelület alján egy ventilátor található.

- ▶ Ha a főzőfelület alatt fiók van, ne tároljon ott kis vagy hegyes tárgyakat, papírt és konyharuhát. Ezeket a tárgyakat a ventilátor beszippanthatja, ami károsíthatja a ventilátort, illetve befolyásolhatja a hűtést.
- ▶ A fiók tartalma és a ventilátorbemenet között legálább 2 cm távolság legyen.

3 Környezetvédelem és takarékoság

3.1 A csomagolási hulladék ártalmatlanítása

A felhasznált csomagolóanyagok környezetkímélők és újrahasznosíthatók.

- ▶ Az egyes összetevőket fajtánként szétválogatva ártalmatlanítsa.

3.2 Energiamegtakarítás

Ha megfogadja ezeket a tanácsokat, készüléke kevesebb energiát fogyaszt.

Az főzési zónát az edény méretének megfelelően válasszuk ki. Helyezze középre az edényt.

Olyan edényeket használjon, melyek aljának átmérője megegyezik a főzőhely átmérőjével.

Tipp: Az edénygyártók sokszor az edény felső átmérőjét adják meg. Ez gyakran nagyobb mint az alsó átmérő.

- A nem illeszkedő edények vagy a nem teljesen lefedett főzőzónák sok energiát fogyasztanak.

Az edényt fedje le egy megfelelő méretű fedővel.

- Fedél nélkül történő főzéskor a készüléknek sokkal több energiára van szüksége.

A fedelet lehetőleg ritkán emelje meg.

- Ha a fedelet megemeli, sok energia távozik.

Használjon üvegfedőt.

- Az üvegfedő használatával anélkül is beelát az edénybe, hogy meg kellene emelnie a fedelet.

Egyenes aljú fazekakat és serpenyőket használjon.

- A nem egyenletes aljú edények növelik az energiafogyasztást.

Az élelmiszer-mennyiségnek megfelelő edényt használjon.

- A kevés élelmiszert tartalmazó nagy edények felmelegítéséhez több energia szükséges.

Kevés vízzel forraljon.

- Minél több víz van az edényben, annál több energia szükséges a felmelegítéshez.

Időben váltson vissza alacsonyabb főzési fokozatra.

- Túl magas továbbfőzési fokozat esetén energiát pazarol el.

A 66/2014 (EU) számú rendelet szerinti termékinformációt a mellékelt garanciajegyen és az interneten, a készülékét bemutató termékoldalon találja.

4 Megfelelő edények



Egy indukciós főzéshez alkalmas edénynek ferromágneses talppal kell rendelkeznie, vagyis vonzania kell a mágneset, illetve a talpnak meg kell felelnie a főzőzóna méretének. Ha a készülék nem ismer fel egy edényt egy főzőzónán, akkor helyezze az edényt a következő legkisebb átmérőjű főzőzónára.

4.1 Edények méretei és tulajdonságai

Az edény megfelelő felismeréséhez figyelembe kell venni az edény méretét és anyagát. Minden edény alja legyen teljesen egyenes és sima.

Ellenőrizze a főzőedény alkalmasságát a Edényteszt használatával.

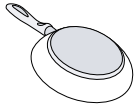
→ "Edényteszt", Oldal 14

Főzőedény	Anyagok	Tulajdonságok
Ajánlott főzőedény	Nemesacél edény többrétegű talppal, amely jól eloszlatja a hőt.	Ez az edény egyenletesen oszlatja el a hőt, gyorsan felmelegszik és garantáltan felismerhető.
	Ferromágneses edények zománcozott acélból vagy öntöttvasból, illetve speciális nemesacél indukciós edények.	Ez az edény gyorsan felmelegszik és garantáltan felismerhető.
Alkalmas	Az alj nem teljesen ferromágneses.	Ha a ferromágneses terület átmérője kisebb az edény aljánál, akkor csak a ferromágneses felület melegszik fel. A hő így nem oszlik el egyenletesen.
		

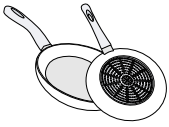

Alumínium részekkel rendelkező edényalj.

Ezek az edényaljak csökkentik a ferromágneses felület méretét, így csak kisebb teljesítmény adható le az edénynek. Adott esetben a készülék nem vagy csak részben ismeri fel, és ezért nem melegíti fel kellőképpen ezeket az edényeket.

Nem alkalmas

Normál, vékony acél-, üveg-, agyag-, réz- vagy alumíniumedények.

Megjegyzések

- A főzőfelület és az edény között egyáltalán ne használjon adapterlapokat.
- Ne melegítsen üres edényt, illetve ne használjon vékony aljú edényt, mivel túlságosan felmelegedhet.

5 Ismerkedés

5.1 Kezelőfelület

Egyes részletek, például a szín és a forma, eltérhetnek a képen láthatótól.

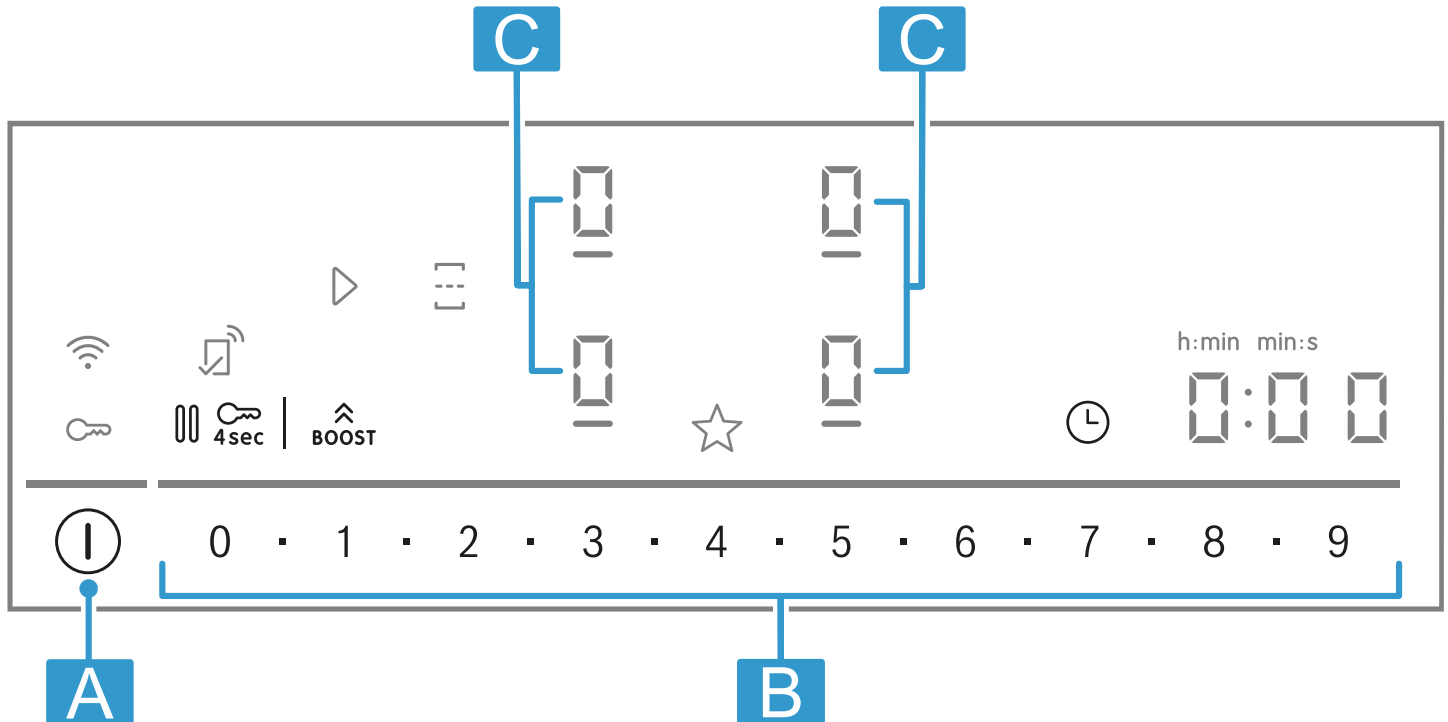

Betű	Megnevezés
A	Főkapcsoló
B	Beállítási terület
C	Főzőzóna

Megjegyzés: Tartsa mindig tisztán és szárazon a kezelőfelületet.

Tipp: Az edényeket soha ne helyezze a kijelzők és a gombok közelébe. Az elektronika túlmelegedhet.

Érintőpanelek

Amikor bekapcsolja a főzőfelületet, a kezelőfelületen lévő szimbólumok, illetve az adott pillanatban rendelkezésre álló funkciók világítani kezdenek.

Szenzor	Funkció
I	Főkapcsoló
0-9	Főzőzóna kiválasztása
0-1-2-...-8-9	Beállítási terület
BOOST	PowerBoost
☰	Főzőzónák összekapcsolása/szétválasztása
⌚	Időzítő funkciók
4sec	Gyerekszár
	Szünet
☆	Kedvencek gomb
📶	Összekapcsolhatóság

Kijelzések

Kijelzés	Funkció
⏸	Kikapcsolás időzítése
1-9	Főzési fokozatok
🔒	Gyerekszár

A Home Connecttel kapcsolatos gombok

Amint létrejött a kapcsolat a Home Connecttel, az alábbi gombok és kijelzések elérhetők:

Szenzor	Funkció
▶	Beállítások átvétele másik készülékről

Ha a 📶 világít, keressen további információkat a Home Connect alkalmazásban.

5.2 A főzőzónák elosztása

A megadott teljesítményt az IEC/EN 60335-2-6 irányelvben leírt szabványfazekakkal mérték. A teljesítmény az edény méretétől és anyagától függően változhat.

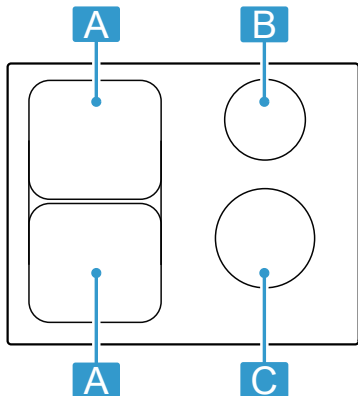

Terület	Legnagyobb teljesítmény
A Ø 21 cm ■■	9. teljesítményfokozat 2500 W 3700 W PowerBoost
A 21 x 38 cm ■	9. teljesítményfokozat 3600 W
B Ø 14,5 cm	9. teljesítményfokozat 1600 W 2200 W PowerBoost

Terület	Legnagyobb teljesítmény
C Ø 18 cm	9. teljesítményfokozat 2000 W 3100 W PowerBoost

A 9-es főzési fokozaton a főzőfelület eléri a táblázatban megadott teljesítményt az előmelegítési idő lerövidítése érdekében, és egy bizonyos ideig fenntartja azt, amíg ugyanazon az oldalon lévő másik főzőzóna nincs üzemben.

5.3 Főzőzóna

Mielőtt főzni kezd, ellenőrizze, hogy az edény mérete illeszkedik-e ahhoz a főzőzónához, amelyen főz:

Terület	Főzőzóna típusa
○/■ ■	Egykörös főzőzóna
■	Kombinált főzőhelyek → <i>Oldal 10</i>

5.4 Maradék hő-kijelzés

A főzőfelület mindegyik főzőzónájához külön maradék hő-kijelzéssel rendelkezik. Amíg a maradék hő-kijelzés világít, ne érintse meg a főzőzónát.

Kijelzés	Jelentés
<i>H</i>	A főzőzóna forró.
<i>h</i>	A főzőzóna meleg.

6 Az első használat előtt

Vegye figyelembe a következő ajánlásokat.

6.1 Első tisztítás

Távolítsa el a csomagolóanyag maradványait és nedves kendővel törölje le a felületet. Az ajánlott tisztítószerek listáját a hivatalos weboldalunkon találja: www.bosch-home.com. Ápolással és tisztítással kapcsolatos további információk. → *Oldal 17*

6.2 Főzés indukcióval

Az indukciós főzőfelület néhány dologban eltér a hagyományos főzőfelületektől és használata számos olyan előnnyel jár, mint például az idő- és energia-megtakarítás sütés és főzés során, valamint könnyebb kezelés és tisztítás. Emellett jobban szabályozható a hőmennyiség, mivel a hő közvetlenül az edényben képződik.

6.3 Főzőedény

Az ajánlott főzőedények listáját a hivatalos weboldalunkon találja: www.bosch-home.com. További információk a megfelelő főzőedénnyel kapcsolatban. → *Oldal 5*

6.4 Home Connect beállítása

A készülék első bekapcsolásakor megjelenik az otthoni hálózat beállítása. A kijelzőmezőn néhány másodpercre megjelenik a szimbólum. A Home Connecthez való csatlakozás elindításához érintse meg a gombot, és kövesse a(z) fejezetben leírtakat. A beállítás befejezéséhez kapcsolja ki a főzőfelületet. A Home Connect beállítását egy későbbi időpontban is elvégezheti.

7 Szoftverfrissítés

Ha a készülék csatlakozik a következőhöz: Home Connect, egyes funkciók szoftverfrissítéssel elérhetőek.

A kiegészítő funkciók elérhetőségével kapcsolatban további információkat a következő weboldalon talál: www.bosch-home.com

8 A kezelés alapjai

8.1 A főzőlap bekapcsolása

- ▶ Érintse meg az ① elemet.
Hangjelzés hallható. A főzőzónák és az éppen rendelkezésre álló funkciók szimbólumai világítanak. A főzőzóna kijelzőin világít a következő: .
- ✓ A főzőfelület használatra kész.

ReStart

- ▶ Ha a kikapcsolást követő első 4 másodpercben bekapcsolja a főzőlapot, a főzőlap az addigi beállításokkal kezd el üzemelni.



8.2 A főzőlap kikapcsolása

- ▶ Tartsa ujját az ① elemen, amíg kijelzők kialszanak.
- ✓ Minden főzőzóna ki van kapcsolva.

Megjegyzés: A főzőlap automatikusan kikapcsol, ha valamennyi főzőzóna 59 másodpercnél hosszabb ideig ki van kapcsolva.

8.3 Főzési fokozat beállítása a főzőzónákon

A főzőzóna 17 főzési fokozattal rendelkezik, melyeket 1 és 9 között köztes értékekkel jelez ki a készülék. Válassza ki az ételhez és a tervezett főzési folyamathoz leginkább alkalmas főzési fokozatot.

1. Koppintson a kívánt főzőzóna-kijelzésre .
✓ Világít a következő:  és .
2. Válassza ki a beállítási területen a kívánt főzési fokozatot.
✓ A főzési fokozat be van beállítva.

Megjegyzés: Ha nincs edény a főzőzónán, vagy az edény nem megfelelő, villog a kiválasztott teljesítményfokozat. Bizonyos idő elteltével a főzőzóna kikapcsol.

QuickStart

- ▶ Ha a készülék bekapcsolása előtt egy vagy több edényt helyez egy főzőzónára, a főzőlap felismeri ezeket, és automatikusan kiválasztja a főzőzónát ezek egyikéhez. Majd a következő 59 másodpercben válassza ki a kívánt teljesítményfokozatot, különben a főzőlap kikapcsol.

Főzési fokozat módosítása és a főzőzóna kikapcsolása

1. Válassza ki a főzőzónát.
2. Válassza ki a kívánt főzési fokozatot, vagy állítsa be  értékre.
✓ A főzőzóna főzési fokozata megváltozik vagy a főzőzóna kikapcsol.



8.4 Főzési ajánlások

A táblázat megmutatja, hogy mely ételhez mely teljesítményfokozatot (—=≡) a megfelelő. A főzési idő (⌚ min) az élelmiszer jellegétől, súlyától, vastagságától és minőségétől függően változhat. Előmelegítéshez állítsa be a 8 - 9-es teljesítményfokozatot.



	—=≡	⌚ min
Olvasztás		
Vaj, méz, zselatin	1 - 2	-
Felmelegítés és melegen tartás		
Főtt virsli ¹	3 - 4	-
Felolvasztás és melegítés		
Mélyhűtött spenót	3 - 4	15 - 25
Puhára párolás, forralás		
Burgonyagombóc ¹	4.5 - 5.5	20 - 30
Felvert szószok, pl. Béarnaise mártás, hollandi mártás	3 - 4	8 - 12
Forrázás, gőzölés, párolás		
Rizs, kétszeres vízmennyiség-gel	2.5 - 3.5	15 - 30
Héjában főtt burgonya	4.5 - 5.5	25 - 35
Tészta ¹	6 - 7	6 - 10
Levesek	3.5 - 4.5	15 - 60
Zöldségek	2.5 - 3.5	10 - 20
Egytálétel kuktában	4.5 - 5.5	-
Párolás		
Párolt sült	4 - 5	60 - 100
Pörkölt ²	3 - 4	50 - 60
Párolás/sütés kevés zsiradékkal¹		
Hússzelet, natúr vagy panírozott	6 - 7	6 - 10
Steak (3 cm vastag)	7 - 8	8 - 12
Szárnyas mellehúsa (2 cm vastag)	5 - 6	10 - 20
Hamburger (2 cm vastag)	6 - 7	10 - 20
Hal és halfilé, panírozott	6 - 7	8 - 20
Rák és garnéla	7 - 8	4 - 10
Friss zöldség és gomba lepirítása	7 - 8	10 - 20
Mélyhűtött ételek, pl. serpenyőben sült ételek	6 - 7	6 - 10
Omlett (sütés egymás után)	3.5 - 4.5	3 - 10
Sütés bő olajban, 150-200 g adagonként 1-2 l olajban, adagonként sűtve¹		
Mélyhűtött termékek, pl. hasáburgonya, csirkefalatok	8 - 9	-

¹ Fedő nélkül

² ***Melegítse elő 8-8.5 fokozaton

		 min
Zöldség, gomba, panírozva, sörtésztában vagy tempuraként	6 - 7	-

¹ Fedő nélkül
² ***Melegítse elő 8-8.5 fokozaton

		 min
Aprósütemény, pl. fánk/berliner (töltött fánk), gyümölcs sörtésztában	4 - 5	-

¹ Fedő nélkül
² ***Melegítse elő 8-8.5 fokozaton

9 Kedvencek gomb

A funkcióval két funkció vagy főzési beállítás választható, amelyek aztán a ☆ használatával gyorsan elérhetők.

9.1 Funkciók hozzárendelése a következőhöz: Kedvencek gomb

Követelmény: Csatlakoztassa a készüléket a Home Connect alkalmazáshoz. További információt a Home Connect alatt talál

1. A ☆ gombhoz a következőképpen tud funkciókat hozzárendelni: nyissa meg a Home Connect alkalmazást és kövesse az utasításokat.
2. Amint a funkciókat hozzárendelte, használhatja ezeket:
 - ✓ 1. funkció: Röviden nyomja meg a ☆ gombot.
 - ✓ 2. funkció: Hosszan nyomja meg a ☆ gombot.

Megjegyzés: Ha nem rendelt hozzá egy funkciót sem, a ☆ a főzőfelület bekapcsolását követően kikapcsol.

10 CombiZone

Lehetővé teszi két azonos méretű főzőzóna összekapcsolását, melynek során mindkettőn ugyanazt a főzési fokozatot kapcsolja be. Ez a funkció különösképpen a hosszúkás edénnyel történő főzésre szolgál. Ez a funkció lehetővé teszi a főzést egy a főzőzónát lefedő edényben, melyet a komfortosabb főzés érdekében az egyik zónáról áthúzhat egy másikra. Ilyenkor mindkét főzőzóna megtartja ugyanazt a főzési fokozatot és ugyanazokat a beállításokat.

10.1 Az edények elhelyezése

A főzőzónához illeszkedő főzőedényt használjon.

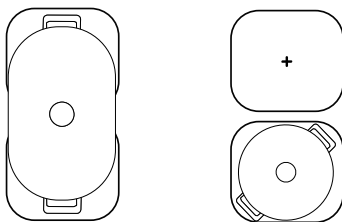

10.2 CombiZone bekapcsolása

1. Válassza ki a két főzőzóna egyikét és állítsa be a főzési fokozatot.
 2. Nyomja meg a  gombot.
- ✓ A funkció be van kapcsolva.

10.3 CombiZone kikapcsolása

- ▶ Érintse meg a  ikont.
- ✓ A funkció ki van kapcsolva.
- ✓ A két főzőzóna ismét két különálló főzőzónaként működik.

11 Időfunkciók

A főzőlap különböző funkciókkal rendelkezik a főzési idő beállításához:



- Kikapcsolás időzítése
- Jelzőóra

A  gomb alapértelmezetten a Kikapcsolás időzítése funkcióhoz van hozzárendelve. Ön azonban hozzárendelheti a szenzorhoz a fent említett funkciók egyikét is. Ezeket a beállításokat a Home Connect alkalmazás használatával vagy az alapbeállításokban tudja módosítani → Oldal 13.

11.1 Kikapcsolás időzítése

Lehetővé teszi főzési idő programozását egy vagy több főzőzónához, illetve a főzőzóna automatikus kikapcsolását a beállított idő letelte után.

Kikapcsolás időzítése bekapcsolása

1. Válassza ki a főzőzónát és a kívánt főzési fokozatot.
2. Koppintson a  gombra.
 - ✓ Világít a  és .
3. A következő 10 másodpercben állítsa be a kívánt főzési időt a beállítási tartományban.

- A köztes értékeket 1 perc és 9 perc között 30 másodperces lépésekben állíthatja be. Ehhez válassza ki a köztes értékeket a következővel: ■.
 - Órában megadott idő, pl. 1 h 30 min, kiválasztásához nyomja meg az 1 - 3 - 0 számsort a beállítási tartományban. Ha 60 percnél hosszabb időt választ ki, az idő automatikusan órában jelenik meg.
4. A kiválasztott beállítás megerősítéséhez érintse meg az  szimbólumot.
- ✓ A főzési idő elkezd lefutni. A beállított idő lejártá előtt 1 perccel hangjelzés hallható. Ellenőrizheti az élelmiszer állapotát és szükség esetén meghosszabbíthatja a főzési időt.
 - ✓ Ha a főzési idő letelt, a főzőzóna kikapcsol és hangjelzés hallható.

Módosítsa vagy kapcsolja ki a következőt: Kikapcsolás időzítése

1. Válassza ki a főzőzónát, majd érintse meg az  elemet.

2. A funkció kikapcsolásához módosítsa a főzési időt vagy állítsa erre: **0:00**.

11.2 Jelzőóra

Lehetővé teszi időzítő beállítását. Ez a funkció a főzőzónáktól és az egyéb beállításoktól függetlenül működik. Ez nem kapcsolja ki automatikusan a főzőzónákat.

Jelzőóra bekapcsolása





Követelmény: Rendelje hozzá a funkciót a következőhöz: .

1. Nyomja meg az  elemet.
 2. Válassza ki a kívánt időt.
- ✓ Az idő elkezd lefutni.
 - ✓ Ha letelt az idő, egy hangjelzés hallatszik és a kijelzők villognak.

JelzőóraMódosítás vagy kikapcsolás



1. Nyomja meg az  elemet.
2. A funkció kikapcsolásához módosítsa a főzési időt vagy állítsa erre: **0:00**.

12 PowerBoost

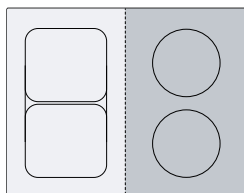

A Powerboost funkció segítségével gyorsabban forralhat fel nagy vízmennyiségeket, mint a  használatával. Ez a funkció akkor elérhető az összes főzőzóna számára, ha az ugyanazon az oldalon lévő másik főzőzóna nincs üzemben. Ellenkező esetben a kiválasztott főzőzóna kijelzőjén villog a  és a . Ezt követően a készülék automatikusan beállítja a következőt a funkció aktiválása nélkül: .



12.1 PowerBoost bekapcsolása

1. Válassza ki a főzőzónát.
 2. Érintse meg az  elemet.
- ✓ A  kijelzés felvillan.
 - ✓ A funkció be van kapcsolva.



12.2 PowerBoost kikapcsolása

1. Válassza ki a főzőzónát.
 2. Érintse meg az  elemet.
- ✓ A  kijelzés kialszik, és a főzőzóna visszakapcsol a következő főzési fokozatra: .
 - ✓ A funkció ki van kapcsolva.

Megjegyzés: Bizonyos körülmények között ez a funkció automatikusan kikapcsol a főzőfelület belsejében lévő elektromos alkatrészek védelme érdekében.

13 PanBoost¹

Ezzel a funkcióval gyorsabban hevíti fel a serpenyőket, mint a következővel: . A PowerBoost funkciót ne használja serpenyővel, mert megsérülhet a bevonat. A funkciót a Home Connect vagy Kedvencek gomb használatával kapcsolhatja be.

Ez a funkció akkor elérhető az összes főzőzóna számára, ha az ugyanazon az oldalon lévő másik főzőzóna nincs üzemben. Ellenkező esetben a kiválasztott főzőzóna kijelzőjén villog a  és a . Végül a  automatikusan beáll.

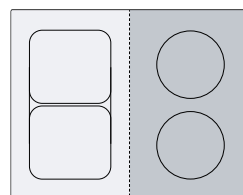

¹ Szoftververziótól függően elérhető. Az elérhetőséggel kapcsolatos további információkat a weboldalon talál.

13.1 Alkalmazási javaslatok

- Ne tegyen fedőt a serpenyőre.
- Soha ne hevítsen felügyelet nélkül üres serpenyőt.
- Csak hideg serpenyőket használjon.
- Használjon teljesen sík aljú serpenyőket. Ne használjon vékony aljú serpenyőket.

13.2 PanBoost bekapcsolása

Követelmény: Rendelje hozzá a funkciót a következőhöz: ☆.

→ "Kedvencek gomb", Oldal 10.

1. Válassza ki a főzőzónát.

2. Érintse meg a ☆ ikont.
 - ✓ A P világít.
 - ✓ A funkció be van kapcsolva.

13.3 PanBoost kikapcsolása

1. Válassza ki a főzőzónát.
2. Válasszon főzési fokozatot.
 - ✓ A P kialszik.
 - ✓ A funkció ki van kapcsolva.

Megjegyzés: A készülék túlzott felmelegedésének elkerülésére ez a funkció 30 másodperc elteltével automatikusan kikapcsol.

14 Melegen tartási funkció¹

Ezt a funkciót csokoládé vagy vaj megolvasztására, illetve ételek melegen tartására használhatja.

A funkciót a Home Connect vagy Kedvencek gomb használatával kapcsolhatja be.

14.1 Melegen tartási funkció bekapcsolása

Követelmény: Rendelje hozzá a funkciót a következőhöz: ☆.

→ "Kedvencek gomb", Oldal 10.

1. Válassza ki a kívánt főzőzónát.

2. Érintse meg a ☆ ikont.
 - A L világít.
 - ✓ A funkció be van kapcsolva.

14.2 Melegen tartási funkció kikapcsolása

1. Válassza ki a főzőzónát.
2. Állítsa be a következőre: 0.
 - Az L kialszik.
 - ✓ A funkció ki van kapcsolva.

15 Gyerekzár

A főzőfelület gyerekzárral van felszerelve. Ezzel megakadályozhatja, hogy a gyermekek bekapcsolják a főzőfelületet.

15.1 Gyerekzár bekapcsolása

Követelmény: A főzőfelületnek kikapcsolt állapotban kell lennie.

- ▶ Tartsa ujját 4 másodpercig az 4sec elemen.
- ✓ A 10 másodpercig világít.
- ✓ A főzőfelület zárolva van

15.2 A gyerekzár kikapcsolása

1. A főzőfelület bekapcsolásához érintse meg az ① elemet.
2. Tartsa ujját 4 másodpercig az 4sec elemen.
 - ✓ A lezárás ezzel megszűnt.

15.3 Automatikus gyerekzár

A főzőfelület minden bekapcsolásával automatikusan bekapcsolhatja a gyerekzárát. A funkció be- és kikapcsolásának módjáról az Alapbeállítások fejezetben olvashat → Oldal 13.

16 Szünet

Ezzel a funkcióval akár 10 percig szüneteltethet, majd folytathat aktív főzési folyamatokat anélkül, hogy a kiválasztott beállítások megváltoznának.

A funkciót pl. a kezelőfelület tisztításához is bekapcsolhatja.

16.1 A Szünet funkció bekapcsolása

- ▶ Nyomja meg az 00 elemet.
- ✓ A főzőzóna kijelzőin világít a következő: //.

- ✓ Minden aktív főzési folyamat leáll. A beállítások érvényben maradnak.
- ✓ A funkció be van kapcsolva.

16.2 A Szünet funkció kikapcsolása

- ▶ Érintse meg a 00 ikont.
- ✓ A funkció ki van kapcsolva. A főzési folyamatok folytatódnak.

Megjegyzés: Kb. 10 perc elteltével a főzőzóna automatikusan kikapcsol.

¹ Szoftververziótól függően elérhető. Az elérhetőséggel kapcsolatos további információkat a weboldalon talál.

17 Egyedi biztonsági lekapcsolás

Ha egy főzőhely sokáig üzemel és Ön nem változtatja meg a beállítást, aktiválja a biztonsági funkciót. A főzési zónán megjelenik a **FB** szimbólum és kikapcsol. Az idő a kiválasztott főzési fokozattól függ.

Főzési fokozat	Idő
1.0 - 1.5	10 óra
2.0 - 3.5	5 óra

4.0 - 5.0	4 óra
5.5 - 6.5	3 óra
7.0 - 7.5	2 óra
8.0 - 9.0	1 óra

Egy főzőzóna bekapcsolásához nyomjon meg egy tet-szőleges gombot.

18 Alapbeállítások

Készülékének alapbeállításait a saját igényei szerint adhatja meg.

18.1 Az alapbeállítások áttekintése

Kijelzés	Beállítás	Érték
$c \ i$	Gyerekszár → "Gyerekszár", Oldal 12	$\bar{0}$ – Manuális. ¹ i – Automatikus. $\bar{2}$ – Funkció kikapcsolva.
$c \ \bar{2}$	Akusztikus jelzések	$\bar{0}$ – A nyugtázó jelzés, a hibajelzés és a helytelen használathoz ki van kapcsolva. i – Csak a hibajelzés van bekapcsolva. $\bar{2}$ – A nyugtázó jelzés és a helytelen használat jelzése be van kapcsolva. $\bar{3}$ – Minden hangjelzés be van kapcsolva ¹ .
$c \ \bar{3}$	Az akusztikus jelzések hangereje	i – Halk. $\bar{2}$ – Közepes. ¹ $\bar{3}$ – Hangos.
$c \ \bar{5}$	Egy vagy több időzítő funkció hozzárendelése a \odot gombhoz a kezelőfelületen. → "Időfunkciók", Oldal 10	i – Kikapcsolás időzítése. ¹ $\bar{2}$ – Jelzőóra.
$c \ \bar{7}$	Teljesítménykorlát Ezzel igény esetén az elektromos rendszer adottságai alapján korlátozhatja a főzőfelület összteljesítményét. Vegye figyelembe a helyi áramszolgáltató rendelkezéseit. A rendelkezésre álló beállítások a főzőfelület maximális teljesítményétől függenek. Ezzel kapcsolatos további információkat a típusútblán talál. Ha a funkció be van kapcsolva, és a főzőfelület eléri a beállított teljesítménykorlátot, villog a kívánt és megengedett főzési fokozat, és nem állíthat be magasabb főzési fokozatot.	A teljesítményt minden fokozat 500 W-tal növeli. $\bar{0}$ – Kikapcsolva. A főzőfelület maximális teljesítménye ¹ . i – 1000 W. Legkisebb teljesítmény. $i,5$ – 1500 W. ... $\bar{3}$ – 3000 W. $\bar{3,5}$ – 3500 W. $\bar{4}$ – 4000 W. $\bar{4,5}$ – 4500 W. ... $\bar{9}$ – A főzőfelület maximális teljesítménye.
$c \ \bar{8}$	Bemutató mód A főzőfelület bemutató módja Ha bekapcsolja a főzőfelületet, néhány másodpercig világít a dE és a főzőzónák nem melegszenek.	$\bar{0}$ – Kikapcsolva. ¹ i – Bekapcsolva.
$c \ i\bar{2}$	Edényteszt Ezzel a funkcióval ellenőrizheti az edény minőségét. → "Edényteszt", Oldal 14	$\bar{0}$ – Nem alkalmas. i – Nem optimális. $\bar{2}$ – Alkalmas.
$c \ i\bar{8} - c \ \bar{2}\bar{2}$	Főzőlapfüggő elszívóvezérlés A beállítások az elszívómodelltől függenek.	→ "Az elszívóvezérlés beállításainak áttekintése", Oldal 17
$c \ \bar{0}$	Gyári beállítások visszaállítása	$\bar{0}$ – Egyéni beállítások ¹ . i – Gyári beállítások.

¹ Gyári beállítás

18.2 Az alapbeállításokhoz

Követelmény: A főzőfelületnek kikapcsolt állapotban kell lennie.

1. A főzőfelület bekapcsolásához érintse meg az ① elemet.
2. A következő 10 másodpercben érintse meg a ① szimbólumot, és tartsa nyomva 4 másodpercig.

Termékinformáció	Kijelzés
Vevőszolgálatok jegyzéke	01,
Gyártási szám	Fd
Gyártási szám 1	02-
Gyártási szám 2	05

- ✓ Az első négy kijelzés a termékinformációkat mutatja. Koppintson a ① szimbólumra az egyes kijelzések megjelenítéséhez.

3. Az alapbeállítások eléréséhez érintse meg az ① szimbólumot.
 - ✓ A ϵ / és a ② világít alapbeállításként.
4. Annyiszor érintse meg egymás után az ① szimbólumot, amíg a kívánt beállítás meg nem jelenik.
5. Válassza ki a beállítási területen a kívánt beállítást.
6. Tartsa ujját 4 másodpercig az ① elemen.
 - ✓ A készülék menti a beállításokat.

18.3 Alapbeállítások módosításának megszakítása

- ▶ Érintse meg a(z) ① elemet.
- ✓ A készülék elveti és nem tárolja a módosításokat.

19 Edényteszt

Az edény minősége nagymértékben befolyásolja a főzési folyamat gyorsaságát és eredményét. Ezzel a funkcióval ellenőrizheti az edény minőségét. Az ellenőrzés előtt győződjön meg arról, hogy az edény aljának átmérője megegyezik-e a használt főzőzóna átmérőjével.

Hozzáférés az alapbeállításokon keresztül lehetséges.
→ *Oldal 13*

19.1 Edényteszt elvégzése

1. A szobahőmérsékletű edényt tölts meg kb. 200 ml vízzel és helyezze azon főzőzóna közepére, amelynek átmérője leginkább egyezik az edény aljának átmérőjével.
2. Lépjen az alapbeállításokhoz, és válassza a következő beállítást: ϵ / ②.
3. Érintse meg a beállítási tartományt. A főzőzónákon villog a következő: μ .
 - ✓ A funkció be van kapcsolva.
 - ✓ 10 másodperc elteltével a főzőzóna kijelzőjén megjelenik az eredmény.

19.2 Az eredmény ellenőrzése

A következő táblázatban megjelenik, hogy mit jelent ez az eredmény a főzési folyamat gyorsaságára és minőségére nézve.

Eredmény

- ① Az edény nem alkalmas a főzőzónához, ezért nem melegszik fel.
- ! Az edény lassabban melegszik fel az elvártnál, és a főzési folyamat nem zajlik optimálisan.
- ② Az edény megfelelően melegszik fel, és a főzési folyamat optimálisan zajlik.

Megjegyzés: Kedvezőtlen eredmény esetén helyezze az edényt egy kisebb főzőzónára, amennyiben van olyan.

A funkció ismételt bekapcsolásához érintse meg a beállítási tartományt.

20 Home Connect

Ez a készülék hálózatba kapcsolható. Kapcsolja össze készülékét egy mobil eszközzel, hogy a funkciókat a Home Connect alkalmazással működtesse, az alapbeállításokat módosítsa vagy az aktuális üzemállapotot figyelemmel kísérje.

A Home Connect szolgáltatások nem minden országban állnak rendelkezésre. A Home Connect funkció rendelkezésre állása attól függ, hogy az Ön országában rendelkezésre állnak-e a Home Connect szolgáltatások. Ezzel kapcsolatos információkat itt talál: www.home-connect.com.

A Home Connect alkalmazás végigvezeti Önt a teljes bejelentkezési folyamaton. A beállítások elvégzéséhez kövesse a Home Connect alkalmazásban adott utasításokat.

Tipp: Vegye figyelembe a Home Connect alkalmazásban megjelenő útmutatásokat is.

Megjegyzések

- Ugyeljen a jelen használati útmutatóban található biztonsági előírásokra, és gondoskodjon arról, hogy ezeket akkor is betartsák, ha Ön a Home Connect alkalmazással működteti a készüléket.
→ "Biztonság", *Oldal 2*
- A készüléken végrehajtott műveletek mindig elsőbbséget élveznek. Ez idő alatt nem lehetséges a Home Connect alkalmazással való működtetés.
- A hálózatra csatlakoztatva a készülék max. 2 W-ot fogyaszt készenléti üzemmódban.
- A főzőlapokat nem felügyelet nélküli használatra szánták – a főzési folyamatot szemmel kell tartani. A főzési folyamatot felügyelni kell.

20.1 A Home Connect alkalmazás beállítása

1. Telepítse a mobil eszközre a Home Connect alkalmazást.
2. Indítsa el a(z) Home Connect alkalmazást, és üzemelje be a hozzáférést a(z) Home Connect számára. A Home Connect alkalmazás végigvezeti Önt a teljes bejelentkezési folyamaton.

20.2 Home Connect beállítása

Követelmények

- A készülék csatlakoztatva van a hálózatra, és be van kapcsolva.
- Rendelkezik olyan mobil eszközzel, pl. okostelefonnal, amelyre az iOS vagy az Android operációs rendszer aktuális verziója van telepítve.
- A(z) Home Connect alkalmazás a mobil eszközön érhető el.
- A készülék a felállítása helyén fogadja az otthoni WLAN-hálózatot (Wi-Fi).
- A mobil eszköz és a készülék legyen az otthoni hálózat WLAN-jelének hatótávolságán belül.

1. Nyissa meg a Home Connect alkalmazást, és olvassa be a következő QR-kódot.



2. Kövesse a Home Connect alkalmazásban megjelenő utasításokat.





20.3 WLAN-szimbólum

A WLAN-kijelzés a kapcsolat állapotától és minőségétől, valamint a Home Connect-szerver elérhetőségétől függően változik a kezelőfelületen.

WLAN állapot	Leírás
Fél fényerővel folyamatosan világít.	Nincs mentett hálózati kapcsolat.
Teljes fényerővel villog.	Hálózati kapcsolat létrehozása folyamatban.
Teljes fényerővel folyamatosan világít.	Hálózati kapcsolat mentve és WiFi aktív.
Villog.	Hálózati beállítások visszaállítása folyamatban.
Kikapcsolva.	Hálózat nem aktív.

20.4 Otthoni WLAN-hálózat hozzáadása vagy eltávolítása

Az alábbi áttekintés bemutatja, hogyan adhat hozzá vagy távolíthat el otthoni WLAN-hálózatot.

Otthoni WLAN-hálózat állapota	Művelet
Nincs tárolt otthoni WLAN-hálózat.	Az otthoni WLAN-hálózat hozzáadásához nyomja meg röviden a  gombot.
Az otthoni WLAN-hálózat mentve van.	Egy további készülék párosításához nyomja meg hosszan a  gombot.
Az otthoni WLAN-hálózat mentve van.	Az otthoni WLAN-hálózat beállításainak visszaállításához nyomja hosszan a  gombot. Ha a  villog, nyomja meg ismét hosszan a  gombot.

20.5 Beállítások módosítása a Home Connect alkalmazáson keresztül

A Home Connect alkalmazással módosíthatja a főzőhely beállításait és elküldheti azokat a főzőhelynek.

Követelmény: A főzőlap össze van kapcsolva az otthoni hálózattal és a Home Connect alkalmazással.

1. Végezze el a beállításokat a Home Connect alkalmazásban és küldje el a főzőfelületnek. Kövesse a Home Connect alkalmazásban megjelenő utasításokat. A Home Connect alkalmazásból a főzőfelületnek küldött beállításokat a főzőfelületen nyugtáznia kell.
 - ✓ Ha a főzési beállítások továbbítódnak valamelyik főzőhelynek, villogni kezd a beállításnak megfelelő kijelző.
2. Nyomja meg az  elemet a beállítás megerősítéséhez.
3. A beállítások elutasításához nyomja meg a főzőfelület bármely másik érintőmezőjét.

20.6 Bluetooth®-felismerés aktiválása ¹

Ez a vezeték nélküli technológia lehetővé teszi az automatikus jelenlétérzékelést. Már nem szükséges a mobil eszközön elvégzett beállításokat a főzőfelületen nyugtáznia, amíg a főzőfelület közelében tartózkodik. Ha beállításokat küld egy főzőzónának, ezeket mobil eszközén is nyugtázhhatja. Ha beállításokat küld egy főzőzónának, ezeket közvetlenül mobil eszközén is nyugtázhhatja. A főzőfelület össze van kapcsolva az otthoni hálózattal és a Home Connect alkalmazással.

Követelmények

- A főzőlap össze van kapcsolva az otthoni hálózattal és a Home Connect alkalmazással.
 - A Bluetooth össze van kapcsolva a mobil készülékkel.
 - A felhasználó a főzőfelület közelében tartózkodik.
1. Nyissa meg a Home Connect alkalmazást.
 2. A Bluetooth®-felismerés beállításához kövesse a Home Connect alkalmazásban megjelenő utasításokat.

¹ Szoftververziótól függően elérhető. Az elérhetőséggel kapcsolatos további információkat a weboldalon talál.

20.7 Szoftverfrissítés

A szoftverfrissítés funkcióval megtörténik készülékének aktualizálása, például optimalizálás, hibaelhárítás céljából, biztonsági frissítések, valamint kiegészítő funkciók és szolgáltatások elérése érdekében.

Ennek előfeltétele, hogy Ön regisztrált Home Connect-felhasználó, az alkalmazást telepítette mobil eszközén, és kapcsolódik a Home Connect-szerverhez.

Amint rendelkezésre áll szoftverfrissítés, a Home Connect alkalmazás tájékoztatja Önt, és Ön az alkalmazáson keresztül elindíthatja a szoftverfrissítést. Sikeres letöltést követően a telepítést a Home Connect alkalmazáson keresztül is elindíthatja, ha otthoni WLAN-hálózatában (Wi-Fi) van. A sikeres telepítés után információkat kap a Home Connect alkalmazással kapcsolatban.

Megjegyzések

- A szoftverfrissítés két lépésből áll.
 - Az első lépés a letöltés.
 - A második lépés a készülékére történő telepítés.
- Letöltés közben tovább használhatja a készüléket. Az alkalmazás egyéni beállításaitól függően a szoftverfrissítés letöltése automatikusan is történhet.
- A telepítés néhány percig tart. Telepítés közben nem tudja használni a készüléket.
- Biztonsági frissítés esetén azt ajánljuk, hogy a lehető leggyorsabban végezze el a telepítést.

20.8 Távdiagnosztika

A vevőszolgálat a távdiagnosztika segítségével hozzáférhet a készülékhez, amennyiben Ön erre irányuló kéréssel fordul a vevőszolgálathoz, a készülék csatlakozott a Home Connect szerverhez, valamint a távdiagnosztika az adott országban rendelkezésre áll.

Tipp: További információt, illetve útmutatást a távdiagnosztika elérhetőségével kapcsolatban a weboldal Segítségnyújtás és támogatás részén talál: www.home-connect.com.

20.9 Adatvédelem

Vegye figyelembe az adatvédelmi útmutatásokat. Amikor először csatlakoztatja készülékét egy internethez kapcsolódó otthoni hálózathoz, akkor készüléke a következő adatkategóriákat továbbítja a Home Connect szervernek (első regisztráció):

- Egyértelmű készülékazonosító (részei: készülékkulcsok, valamint a beépített Wi-Fi kommunikációs modul MAC-címe).
- A Wi-Fi kommunikációs modul biztonsági tanúsítványa (a kapcsolat informatikai biztonságáért).
- Otthoni készülékének aktuális szoftver- és hardververziója.
- Egy esetleges korábbi, gyári beállításokra való visszaállítás állapota.

Az első regisztráció előkészíti a Home Connect funkciók használatát, és csak abban az időpontban van rá szükség, amikor először kívánja használni a Home Connect funkciókat.

Megjegyzés: Vegye figyelembe, hogy a Home Connect funkciók csak a Home Connect alkalmazáshoz kapcsolódva használhatók. Az adatvédelemre vonatkozó információkat a Home Connect alkalmazásban talál.

21 Főzőlapfüggő elszívóvezérlés

Ha a főzőfelület és a páraelszívó Home Connect-képes, a legegyszerűbben a Home Connect alkalmazáson keresztül kapcsolhatja össze a készülékeket. Ehhez kapcsolja össze mindkét készüléket a Home Connect alkalmazással, majd kövesse az ott megjelenő utasításokat.

Megjegyzések

- A páraelszívón történő vezérlés mindig elsőbbséget élvez. Ez idő alatt nem lehetséges a főzőlapról vezérelhető páraelszívóval való működtetés.
- A páraelszívóval csak a Home Connect alkalmazáson keresztül kapcsolhatja össze a készüléket. Más csatlakozási módok nem támogatottak.

21.1 A páraelszívó vezérlése a főzőlapon keresztül

A főzőfelület alapbeállításában beállíthatja, mit tegyen a páraelszívó a főzőfelület vagy egyes főzőhelyek bekapcsolásától és kikapcsolásától függően.

A főzőfelület kezelőfelületén keresztül további beállításokat végezhet.

Megjegyzés: Ha nem találja ezeket a beállításokat a főzőfelülethez, a kapcsolat konfigurálásához ellenőrizze a páraelszívó beállításait a Home Connect alkalmazásban.

Ventilátor csatlakoztatása

- ▶ Az elszívó főzőfelületről történő beállításához először hozzá kell rendelnie az elszívó funkciót a következőhöz: Kedvencek gomb.
 - "Kedvencek gomb", Oldal 10
 Ha az elszívó funkciót hozzárendeli a gombhoz, választhat a ventilátor beállítása, az automata üzemmód és az elszívó világítása között.

Ventilátor beállítása

Követelmény: A funkciót hozzárendelte a következőhöz: Kedvencek gomb.

1. Nyomja meg a ☆ gombot.
2. Válassza ki a beállítási területen a kívánt beállítást. A következő beállításokat választhatja ki:

K00	Ventilátor ki
K01	1-es fokozat
K02	2-es fokozat
K03	3-as fokozat
HP1	1-es intenzív fokozat
HP2	2-es intenzív fokozat
H-R	Automata üzemmód

Megjegyzés: A páraelszívó-modelltől függően elérhető.

✓ A ventilátor be van kapcsolva.

3. Nyomja meg a ☆ gombot az elszívás kikapcsolásához.

Automata üzemmód bekapcsolása

Az automata üzemmód a főzőfelület kezelőfelületén állítható be.

Követelmény: A funkciót hozzárendelte a következőhöz: Kedvencek gomb.

1. Az automata üzemmód bekapcsolásához nyomja meg a ☆ gombot.

2. Az automata üzemmód kikapcsolásához nyomja meg a ☆ gombot.

Az elszívó világításának beállítása

Az elszívó világítását a főzőfelület kezelőfelületén keresztül be- és kikapcsolhatja.

Követelmény: A funkciót hozzárendelte a következőhöz: Kedvencek gomb.

1. A világítás bekapcsolásához nyomja meg a ☆ gombot.

2. A világítás kikapcsolásához nyomja meg a ☆ gombot.

21.2 Az elszívóvezérlés beállításainak áttekintése

A főzőfelület alapbeállításában a páraelszívó modelljétől függően beállíthatja, mit tegyen a páraelszívó a főzőfelület vagy egyes főzőzónák bekapcsolásától és kikapcsolásától függően. Ha nem találja ezeket a beállításokat a főzőfelülethez, a kapcsolat konfigurálásához ellenőrizze a páraelszívó beállításait a Home Connect alkalmazásban. A kijelző csak akkor jeleníti meg ezt a beállítást, ha a készülék össze van kapcsolva a páraelszívóval.

Kijelzés	Beállítás	Érték
$c18$	Annak beállítása, hogy a ventilátor automatikusan bekapcsoljon-e, és ha igen, hogyan.	A ventilátor automatikus indítása $\bar{0}$ – Kikapcsolva. A páraelszívót szükség esetén kézzel kell bekapcsolni. $!$ – Bekapcsolva manuális üzemmóddal. A páraelszívó egy főzőzóna bekapcsolásakor fix fokozattal bekapcsol. 2^1 – Bekapcsolva automata üzemmóddal. A páraelszívó egy főzőzóna bekapcsolásakor automata üzemmódban bekapcsol. ²
$c20$	Annak beállítása, hogy a ventilátor a főzőfelület kikapcsolását követően tovább működik-e, és ha igen, hogyan.	Ventilátor továbbműködése $\bar{0}$ – A ventilátor a főzőfelülettel együtt kikapcsolódik $!$ – Bekapcsolva standard ventilátor-továbbműködéssel 2 – Nem módosulnak a beállítások 3^1 – Bekapcsolva automata üzemmóddal ²
$c21$	A világítás a főzőfelület bekapcsolásakor bekapcsol.	A világítás automatikus bekapcsolása $\bar{0}$ – Kikapcsolva $!$ ¹ – Bekapcsolva
$c22$	A világítás a főzőfelület kikapcsolásakor kikapcsol.	A világítás automatikus kikapcsolása $\bar{0}$ ¹ – Kikapcsolva $!$ – Bekapcsolva

¹ Gyári beállítás

² A készülék kivitelétől függően

22 Tisztítás és ápolás

Annak érdekében, hogy készüléke hosszú ideig működésképes maradjon, tisztítsa és ápolja gondosan.

22.1 Tisztítószer

Megfelelő tisztítószer és üvegkaparó az ügyfélszolgálaton, a kereskedésekben vagy az online-shopban www.bosch-home.com érhető el.

FIGYELEM!

A nem megfelelő tisztítószer károsíthatják a készülék felületét.

- ▶ Soha ne használjon nem megfelelő tisztítószereket.
- ▶ Ne használjon semmilyen tisztítószert, amíg a főzőfelület forró. Ez a felület foltosodásához vezethet.

Alkalmatlan tisztítószer

- Hígítatlan öblítőszer
- Mosogatógéphez használatos tisztítószer
- Súrolószer

- Aggresszív tisztítószer, mint például sütőtisztító spray vagy folttisztító
- Karcolást okozó szivacsok
- Nagynyomású vagy gőzsugaras tisztítógép

22.2 A főzőlap tisztítása

A főzőfelületet minden használat után tisztítsa meg, hogy a főzési maradék ne égjen oda.

Követelmény: A főzőfelület legyen hideg. Csak cukor, rizskeményítő, műanyag vagy alufólia okozta foltok esetén ne hagyja lehűlni a főzőfelületet.

1. Az erős szennyeződést üvegkaparóval távolítsa el.
2. Tisztítsa meg a főzőfelületet üvegkerámia-tisztító szerrel.
Tartsa be a tisztítószer csomagolásán feltüntetett tisztítási utasításokat.

Tipppek

- Üvegkerámiához készült speciális szivaccsal jó tisztítási eredmények érhetőek el.
- Ha az edény alját tisztán tartja, a főzőlap felülete jó állapotban marad.

22.3 Főzőfelület keretének tisztítása

Használat után tisztítsa meg a főzőfelület keretét, ha azon szennyeződés vagy foltok találhatóak.

Megjegyzés: Ne használjon üvegkaparót.

1. A főzőfelület keretét meleg mosogatószeres vízzel és puha törlőkendővel tisztítsa.
Az új szivacskenőket használat előtt alaposan mossa ki.
2. Puha törlőruhával törölje szárazra.

23 Zavarok elhárítása

A készüléken fellépő kisebb zavarokat saját maga is elháríthatja. Tanulmányozza a zavarelhárításról szóló információkat, mielőtt a vevőszolgálathoz fordulna. Ily módon elkerüli a felesleges költségeket.

⚠ FIGYELMEZTETÉS – Sérülésveszély!

A szakszerűtlen javítás veszélyes.

- ▶ A készüléket csak szakképzett személyek javíthatják.
- ▶ Ha a készülék meghibásodott, hívja a vevőszolgálatot.
→ "Vevőszolgálat", Oldal 19

⚠ FIGYELMEZTETÉS – Áramütés veszélye!

A szakszerűtlen javítás veszélyes.

- ▶ A készüléket csak szakképzett személyek javíthatják.
- ▶ A készülék javításához csak eredeti pótalkatrészeket szabad használni.
- ▶ Ha a készülék hálózati csatlakozóvezetéke vagy a készülék vezetéke megsérül, egyedi hálózati csatlakozóvezetékre vagy egyedi készülékvezetékre kell kicserélni, amely a gyártónál vagy vevőszolgálatánál kapható.

23.1 Figyelmeztetések

Megjegyzések

- Ha a kijelzőknél megjelenik a E vagy F kijelzés, tartsa lenyomva a megfelelő főzőzóna érzékelőjét, és olvassa le a hibakódot.
- Ha a hibakód nem szerepel a táblázatban, válassza le a főzőfelületet a hálózatról, várjon 30 másodpercet, majd csatlakoztassa újra. Ha ismét megjelenik a kijelzés, értesítse a vevőszolgálatot, és adja meg a pontos hibakódot.
- Amennyiben hiba lép fel, a készülék nem kapcsol készenléti módba.
- Annak érdekében, hogy a készülék elektromos alkatrészeit védje a túlmelegedéstől vagy az elektromos impulzusoktól, a főzőlap képes a teljesítményfokozat átmeneti csökkentésére.

23.2 A kijelzőmezőn megjelenő utasítások

Hiba	Ok és hibaelhárítás
Nem világít egy kijelző sem.	Az áramellátás megszakadt. ▶ Más elektromos készülékek segítségével ellenőrizze, hogy áramkimaradás van-e. A készüléket nem a kapcsolási rajznak megfelelően csatlakoztatták. ▶ Csatlakoztassa a készüléket a kapcsolási rajznak megfelelően.
	Az elektronika hibája ▶ Ha a hibát nem lehet elhárítani, tájékoztassa a műszaki vevőszolgálatot.
Villognak a kijelzők.	A kezelőfelület nedves, vagy egy tárgy takarja. ▶ Szárítsa meg a kezelőfelületet, vagy távolítsa el a tárgyat.
$F2, F4, E7015, E8207, E8208$	Az elektronika túlmelegedett és lekapcsolt egy vagy minden főzőzónát. ▶ Várjon addig, amíg az elektronika megfelelően lehűl. Végül nyomjon meg egy tetszőleges gombot a kezelőfelületen.

Hiba	Ok és hibaelhárítás
F5 + teljesítményfokozat és hangjelzés	Egy forró edény található a kezelőfelület területén. Az elektronika emiatt túlmelegedhet. ▶ Távolítsa el az edényt. A hibakijelzés röviddel ezután kialszik. Folytathatja a főzést.
F5 és hangjelzés	Egy forró edény található a kezelőfelület területén. A főzőzóna kikapcsolt az elektronika védelme érdekében. ▶ Távolítsa el az edényt. Várjon néhány másodpercet. Érintsen meg egy tetszőleges kezelőmezőt. Ha a hibakijelzés kialszik, folytathatja a főzést.
F1/F6	A főzőzóna túlhevült, és a munkafelület védelmében kikapcsolt. ▶ Várjon addig, amíg az elektronika megfelelő mértékben lehűl, majd kapcsolja be újra a főzőzónát.
F8	A főzőzóna hosszabb időn keresztül megszakítás nélkül üzemelt. ▶ Egyedi biztonsági lekapcsolás bekapcsolva. A főzőzóna beállításához érintsen meg egy tetszőleges szimbólumot és kapcsolja ki a kijelzőt.
E 9000/E90 10	Az üzemi feszültség hibás, kívül esik a normál üzemi tartományon. ▶ Forduljon az áramszolgáltatóhoz.
U400/E90 11	A főzőfelület nincs megfelelően csatlakoztatva. ▶ Válassza le a főzőlapot a hálózatról. Csatlakoztassa a főzőlapot a kapcsolási rajznak megfelelően.
d E	Be van kapcsolva a bemutató mód. ▶ Kapcsolja ki a Bemutató módot az alapbeállításoknál.
Home Connect nem működik megfelelően.	Különböző okok lehetségesek. ▶ Keresse fel a www.home-connect.com webhelyet.
Az elszívóvezérlés nem működik szabályszerűen.	Az elszívóvezérlés funkciói nem kapcsolnak be. ▶ Az otthoni hálózat (WLAN) beállításainak visszaállítása és újrapárosítása
A kijelzések animációja 000	Bizonyos körülmények között a főzőfelület önkarbantartási feladatokat hajthat végre, pl. firmware-frissítést, optimalizálást vagy hibakeresést. ▶ Várjon, amíg a folyamat lezárul, és csak ezt követően kapcsolja be a főzőfelületet.

23.3 A készülék normál zörejei

Az indukciós készülékek időnként zajokat vagy rezgéseket kelthetnek, például zümmögést, zizegést, sziszegést, ritmikus vagy ventilátorzajokat bocsáthatnak ki.

24 Ártalmatlanítás

24.1 A régi készülék ártalmatlanítása

A környezetkímélő ártalmatlanításnak köszönhetően az értékes nyersanyagok újra felhasználhatók.

- Húzza ki a hálózati csatlakozóvezeték dugóját.
- Vágja el a hálózati csatlakozóvezetékét.
- Környezetkímélő módon ártalmatlanítsa a készüléket.
Az aktuális ártalmatlanítási lehetőségekről a szakkereskedőnél, ill. a települési közigazgatásnál vagy önkormányzatnál tájékozódhat.



Ez a készülék az elhasznált villamosági és elektronikai készülékekről szóló 2012/19/EU irányelvnek megfelelő jelölést kapott. Ez az irányelv a már nem használt készülékek visszavételének és hasznosításának EU-szerte érvényes kereteit határozza meg.

25 Vevőszolgálat

A megfelelő környezetbarát tervezésről szóló rendelet szerint a működés szempontjából releváns eredeti pótalkatrészeket készülékének az Európai Gazdasági Térségben való forgalomba hozatalától számítva legalább 10 évig beszerezheti vevőszolgálatunknál.

Megjegyzés: A vevőszolgálat tevékenysége a gyártói garanciális feltételek keretében ingyenes.

Az Ön országában érvényes garanciaidőről és garanciális feltételekről vevőszolgálatunktól, kereskedőjétől vagy weboldalunkról szerezhet részletes információkat.

Ha a vevőszolgálathoz fordul, tartsa kéznél készüléke termékszámát (E-Nr.), gyártási számát (FD) és sorszámát (Z-Nr.).

A vevőszolgálat elérhetőségét megtalálja a vevőszolgálatok mellékelt jegyzékében vagy a weboldalunkon.

25.1 Termékszám (E-Nr.), gyártási szám (FD) és sorszám (Z-Nr.)

A termékszámot (E-Nr.), a gyártási számot (FD) és a sorszámot (Z-Nr.) a készülék típusábláján találja.

A típusáblát megtalálja:

- A készülék műszaki adatlapján.
- A főzőfelület alján.

A termékszám (E-Nr.) megtalálható az üvegkerámia felületen is. Az ügyfélelégedettségi index (CSI) és a gyártási szám (FD-Nr.) ezen kívül még az alapbeállításokban → *Oldal 13* jeleníthető meg.

Készüléke adatait és a vevőszolgálat telefonszámát gyorsan megtalálja, ha feljegyzi magának az adatokat.

26 Információk a szabad és a nyílt forráskódú szoftverekről

Ez a termék olyan szoftverelemeket tartalmaz, amelyeket a szerzői jogok tulajdonosai szabad vagy nyílt forráskódú szoftverként engedélyeztek.

A megfelelő licencinformációkat a háztartási készülék tárolja. A megfelelő licencinformációkhoz a Home Connect alkalmazáson keresztül is hozzáférhet: „Profil -> Jogi információk -> Licencinformációk”.¹ A licencinformációk a márkatermék weboldaláról letölthetők. (Kérjük, keresse meg a termékek weboldalán készülékmodelljét és további dokumentumokat.) Alternatív megoldásként a megfelelő információkért használja az ossrequest@bshg.com vagy a BSH Hausgeräte GmbH, Carl-Wery-Str. 34, D-81739 München címet.

A forráskód kérésre rendelkezésre áll.

Kérjük, kérését küldje az ossrequest@bshg.com vagy a BSH Hausgeräte GmbH, Carl-Wery-Str. 34, D-81739 München címre.

Tárgy: „OSSREQUEST“

Kérése feldolgozásának költségeit Önnek kell viselnie. Ez az ajánlat a vásárlás napjától számított három évig, ill. legalább arra az időszakra érvényes, amelyben támogatást és pótalkatrészeket kínálunk az adott készülékhez.

27 Megfelelőségi nyilatkozat

A BSH Hausgeräte GmbH ezennel kijelenti, hogy a Home Connect funkcióval ellátott készülék a(z) 2014/53/EU irányelvben foglalt alapvető követelményeknek és további vonatkozó rendelkezéseknek megfelel.

A részletes RED megfelelőségi nyilatkozatot megtalálja az interneten a www.bosch-home.com webhelyen, készüléke termékoldalán a kiegészítő dokumentumok között.



2,4 GHz-es sáv (2400–2483,5 MHz): max. 100 mW
5 GHz-es sáv (5150–5350 MHz + 5470–5725 MHz): max. 130 mW

	BE	BG	CZ	DK	DE	EE	IE	EL	ES
	FR	HR	IT	CY	LI	LV	LT	LU	HU
	MT	NL	AT	PL	PT	RO	SI	SK	FI
	SE	NO	CH	TR	IS	UK (NI)			

5 GHz-es WLAN (Wi-Fi): Csak beltéri használatra.

AL	BA	MD	ME	MK	RS	UK	UA
----	----	----	----	----	----	----	----

5 GHz-es WLAN (Wi-Fi): Csak beltéri használatra.

28 Próbaételek

Ezek a beállítások a minőségellenőrző intézetek részére készültek a készülékeink tesztelésének megkönnyítése érdekében. A tesztek az indukciós főzőlapokhoz készült edénykészleteinkkel hajtottuk végre. Ezeket a

tartozékészleteket igény esetén utólag szaküzletekben vagy vevőszolgálatunkon keresztül, illetve az online shopban szerezheti be.

¹ A készülék kivitelétől függően

28.1 Csokoládébevonat olvasztása

Hozzávalók: 150 g keserűcsokoládé (55%-os kakaótartalom).

- Fazék, Ø 16 cm, fedő nélkül
 - Főzés: 1.5 teljesítményfokozat

28.2 Lencsefőzelék melegítése és melegen tartása

Recept a DIN 44550 szerint

Kezdő hőmérséklet 20 °C

Felmelegítés, keverés nélkül

- Fazék, Ø 16 cm, fedővel, mennyiség: 450 g
 - Felmelegítés: 1 perc 30 mp időtartam, 9 teljesítményfokozat
 - Továbbfőzés: 1.5 teljesítményfokozat
- Fazék, Ø 20 cm, fedővel, mennyiség: 800 g
 - Felmelegítés: 2 perc 30 mp időtartam, teljesítményfokozat 9
 - Továbbfőzés: 1.5 teljesítményfokozat

28.3 Lencsefőzelék melegítése és melegen tartása

Pl.: lencse átmérője: 5-7 mm, kezdő hőmérséklet 20 °C

1 perc melegítés után keverje meg

- Fazék, Ø 16 cm, fedővel, mennyiség: 500 g
 - Felmelegítés: kb. 1 perc 30 mp időtartam, 9 teljesítményfokozat
 - Továbbfőzés: 1.5 teljesítményfokozat
- Fazék, Ø 20 cm, fedővel, mennyiség: 1 kg
 - Felmelegítés: kb. 2 perc 30 mp időtartam, 9 teljesítményfokozat
 - Továbbfőzés: 1.5 teljesítményfokozat

28.4 Besamelmártás

Tej hőmérséklete: 7 °C

- Fazék, Ø 16 cm, fedő nélkül, Hozzávalók: 40 g vaj, 40 g liszt, 0,5 l tej (3,5%-os zsírtartalmú) és egy csipet só

Besamelmártás készítése

1. Olvassza meg a vaját, keverje hozzá a lisztet és a sót, majd melegítse fel az egészet.
 - Felmelegítés: 6 perc időtartam, 2 teljesítményfokozat
2. Adja a tejet a rántáshoz, és állandó keverés mellett forralja fel.
 - Felmelegítés: 6 perc 30 mp. időtartam, 7 teljesítményfokozat
3. Amikor a besamelmártás felforr, hagyja további 2 percig állandó keverés mellett a főzőzónán.
 - Továbbfőzés: 2 teljesítményfokozat

28.5 Tejberizs főzése fedővel

Tej hőmérséklete: 7 °C

1. A tejet addig melegítjük, amíg nem kezd el felfutni. Melegítse fedő nélkül. 10 perc melegítés után keverje meg.

2. Állítsa be az ajánlott teljesítményfokozatot, majd adja a tejhez a rizst, a cukrot és a sót.

Főzési idő a melegítéssel együtt kb. 45 perc.

- Fazék, Ø 16 cm, Hozzávalók: 190 g kerek szemű rizs, 90 g cukor, 750 ml 3,5%-os zsírtartalmú tej és 1 g só
 - Felmelegítés: kb. 5 perc 30 mp időtartam, teljesítményfokozat 8.5
 - Továbbfőzés: 3 teljesítményfokozat
- Fazék, Ø 20 cm, Hozzávalók: 250 g kerek szemű rizs, 120 g cukor, 1 l 3,5%-os zsírtartalmú tej és 1,5 g só
 - Felmelegítés: kb. 5 perc 30 mp időtartam, teljesítményfokozat 8.5
 - Továbbfőzés: 3 teljesítményfokozat, 10 perc után keverje meg

28.6 Tejberizs főzése fedő nélkül

Tej hőmérséklete: 7 °C

1. Adja a hozzávalókat a tejhez, és állandó keverés mellett melegítse fel.

2. Amikor a tej eléri a kb. 90 °C-os hőmérsékletet, válassza ki az ajánlott teljesítményfokozatot, és alacsonyabb fokozaton főzze kb. 50 percig.

- Fazék, Ø 16 cm, fedő nélkül, Hozzávalók: 190 g kerek szemű rizs, 90 g cukor, 750 ml 3,5%-os zsírtartalmú tej és 1 g só
 - Felmelegítés: kb. 5 perc 30 mp időtartam, teljesítményfokozat 8.5
 - Továbbfőzés: 3 teljesítményfokozat
- Fazék, Ø 20 cm, fedő nélkül, Hozzávalók: 250 g kerek szemű rizs, 120 g cukor, 1 l 3,5%-os zsírtartalmú tej és 1,5 g só
 - Felmelegítés: kb. 5 perc 30 mp időtartam, teljesítményfokozat 8.5
 - Továbbfőzés: 2.5 teljesítményfokozat

28.7 Rizs főzése

Recept a DIN 44550 szerint

Víz hőmérséklet: 20 °C

- Fazék, Ø 16 cm, fedő nélkül, Hozzávalók: 125 g hosszúszemű rizs, 300 g víz és egy csipet só
 - Felmelegítés: kb. 2 perc 30 mp időtartam, 9 teljesítményfokozat
 - Továbbfőzés: 2 teljesítményfokozat
- Fazék, Ø 20 cm, fedő nélkül, Hozzávalók: 250 g hosszúszemű rizs, 600 g víz és egy csipet só
 - Felmelegítés: kb. 2 perc 30 mp időtartam, 9 teljesítményfokozat
 - Továbbfőzés: 2.5 teljesítményfokozat

28.8 Sertés szűzpecsenye sütése

Szűzpecsenye kezdő hőmérséklete: 7 °C

- Serpenyő, Ø 24 cm, fedő nélkül, Hozzávalók: 3 szűzpecsenye (összsúly kb. 300 g, 1 cm vastag) és 15 g napraforgóolaj
 - Felmelegítés: kb. 1 perc 30 mp időtartam, 9 teljesítményfokozat
 - Továbbfőzés: 7 teljesítményfokozat

28.9 Crêpes készítése

Recept a DIN EN 60350-2 szerint

- Serpenyő Ø 24 cm, fedő nélkül, Hozzávalók: 55 ml tészta minden egyes crêpe-hez
 - Felmelegítés: 1 perc 30 mp időtartam, 9 teljesítményfokozat
 - Továbbfőzés: 7 teljesítményfokozat

28.10 Mélyhűtött hasáburgonya sütése

- Fazék, Ø 20 cm, fedő nélkül, Hozzávalók: 2 l napraforgóolaj. Minden adaghoz: 200 g mélyhűtött hasáburgonya, 1 cm vastag.
 - Felmelegítés: 9 teljesítményfokozat, míg az olaj hőmérséklete el nem éri a 180 °C-t.
 - Továbbfőzés: 9 teljesítményfokozat



Thank you for buying a Bosch Home Appliance!

Register your new device on MyBosch now and profit directly from:

- **Expert tips & tricks for your appliance**
- **Warranty extension options**
- **Discounts for accessories & spare-parts**
- **Digital manual and all appliance data at hand**
- **Easy access to Bosch Home Appliances Service**

Free and easy registration – also on mobile phones:

www.bosch-home.com/welcome



Looking for help? You'll find it here.

Expert advice for your Bosch home appliances, help with problems or a repair from Bosch experts.

Find out everything about the many ways Bosch can support you:

www.bosch-home.com/service

Contact data of all countries are listed in the attached service directory.

BSH Hausgeräte GmbH

Carl-Wery-Straße 34

81739 München, GERMANY

www.bosch-home.com

A Bosch Company



9001794616 (040913)

hu