

Inductiekookplaat

Gebruikershandleiding

T6...E4..

Raadpleeg de Digitale Gebruikersgids voor meer informatie.



Inhoudsopgave

| | | |
|----|---|----|
| 1 | Veiligheid..... | 2 |
| 2 | Materiële schade voorkomen..... | 5 |
| 3 | Milieubescherming en besparing..... | 5 |
| 4 | Geschikt kookgerei..... | 6 |
| 5 | Uw apparaat leren kennen..... | 7 |
| 6 | Bedieningselement Twist Pad®..... | 8 |
| 7 | Voor het eerste gebruik..... | 9 |
| 8 | Software-update..... | 9 |
| 9 | De Bediening in essentie..... | 9 |
| 10 | Favorietenknop..... | 10 |
| 11 | Flex Zone..... | 11 |
| 12 | Tijdfuncties..... | 11 |
| 13 | PowerBoost..... | 12 |
| 14 | PanBoost ¹ | 12 |
| 15 | Warmhoudfunctie ¹ | 13 |
| 16 | PowerTransfer..... | 13 |
| 17 | Frying Sensor..... | 14 |
| 18 | Kinderslot..... | 14 |
| 19 | Pauze..... | 14 |
| 20 | Individuele veiligheidsuitschakeling..... | 15 |
| 21 | Basisinstellingen..... | 15 |
| 22 | Kookgerei-test..... | 16 |
| 23 | Home Connect..... | 17 |
| 24 | Afzuigregeling van het kookveld..... | 19 |
| 25 | Reiniging en onderhoud..... | 20 |
| 26 | Storingen verhelpen..... | 20 |
| 27 | Afvoeren..... | 22 |
| 28 | Servicedienst..... | 22 |
| 29 | Informatie over vrije software en opensourcesoftware..... | 22 |
| 30 | Conformiteitsverklaring..... | 23 |

| | | |
|----|--------------------|----|
| 31 | Testgerechten..... | 23 |
|----|--------------------|----|

1 Veiligheid

Neem de volgende veiligheidsvoorschriften in acht.

1.1 Algemene aanwijzingen

- Lees deze gebruiksaanwijzing zorgvuldig door.
- Bewaar de gebruiksaanwijzingen, de apparaatpas en de productinformatie voor later gebruik of voor volgende eigenaren.
- Sluit het apparaat in geval van transport-schade niet aan.

1.2 Bestemming van het apparaat

Apparaten zonder stekker mogen alleen door geschoold personeel worden aangesloten. Bij schade door een verkeerde aansluiting kunt u geen aanspraak maken op garantie.

De veiligheid is alleen gewaarborgd bij een deskundige montage volgens de montagehandleiding. De installateur is verantwoordelijk voor een goede werking op de plaats van opstelling.

Gebruik het apparaat uitsluitend:

- om voedsel en dranken te bereiden.
- onder toezicht. Houd kortstondige kookprocessen ononderbroken in het oog.
- voor huishoudelijk gebruik en in gesloten ruimtes binnen de huiselijke omgeving.
- tot een hoogte van 4000 m boven zeeniveau.

Gebruik het apparaat niet:

- met een externe timer of een separate afstandsbediening. Dit geldt niet voor het geval dat de werking middels de door EN 50615 genoemde apparaten wordt uitgeschakeld.

Als u een actief, geïmplant medisch apparaat (zoals een pacemaker of defibrillator) draagt, ga dan bij uw arts na of dit voldoet aan de Richtlijn 90/385/EEG van de Raad

¹ Beschikbaar al naar gelang de softwareversie. Meer informatie over de beschikbaarheid vindt u op de website.

van de Europese Gemeenschappen van 20 juni 1990 alsmede EN 45502-2-1 en EN 45502-2-2, en conform VDE-AR-E 2750-10 is geselecteerd, geïmplanteerd en geprogrammeerd. Als aan deze voorwaarden wordt voldaan en er bovendien non-ferro pannen met non-ferro handgrepen worden gebruikt, kan deze inductiekookplaat zonder bezwaar worden gebruikt, mits dit natuurlijk op de juiste wijze gebeurt.

1.3 Inperking van de gebruikers

Dit apparaat kan worden bediend door kinderen vanaf 8 jaar en door personen met fysieke, sensorische of geestelijke beperkingen of met gebrekkige ervaring en/of kennis, indien zij onder toezicht staan of zijn geïnstrueerd in het veilige gebruik van het apparaat en de daaruit resulterende gevaren hebben begrepen.

Kinderen mogen niet met het apparaat spelen.

Reiniging en gebruikersonderhoud mogen niet worden uitgevoerd door kinderen, tenzij ze 15 jaar of ouder zijn en onder toezicht staan.

Zorg ervoor dat kinderen die jonger zijn dan 8 jaar niet bij het apparaat of de aansluitkabel kunnen komen.

1.4 Veilig gebruik

⚠ WAARSCHUWING – Kans op brand!

Zonder toezicht koken op kookplaten met vet of olie kan gevaarlijk zijn en brand veroorzaken.

- ▶ Verlies hete oliën en vetten daarom nooit uit het oog.
- ▶ Nooit proberen om een vuur met water te blussen, maar het apparaat uitschakelen en dan de vlammen bijv. met een deksel of een blusdeken afdekken.

Het kookvlak wordt erg heet.

- ▶ Nooit brandbare voorwerpen op het kookvlak of in de directe omgeving leggen.
- ▶ Nooit voorwerpen op het kookvlak bewaren.

Het apparaat wordt heet.

- ▶ Nooit brandbare voorwerpen of spuitbussen bewaren in laden direct onder de kookplaat.

Als de kookplaat wordt afgedekt, kan dat ongelukken veroorzaken, bijvoorbeeld door oververhitting, in brand vliegen of ontploffende materialen.

- ▶ Dek de kookplaat niet af.

Na gebruik de kookplaat altijd met de hoofdschakelaar uitschakelen.

- ▶ Niet wachten tot de kookplaat automatisch uitschakelt omdat er zich geen potten en pannen meer op bevinden.

Levensmiddelen kunnen vuur vatten.

- ▶ Er moet toezicht worden gehouden op het kookproces. Een korte procedure moet permanent worden gecontroleerd.

⚠ WAARSCHUWING – Kans op brandwonden!

Tijdens het gebruik worden het apparaat en zijn aanraakbare onderdelen heet, vooral een eventueel aanwezig kookplaatframe.

- ▶ Wees voorzichtig om het aanraken van verwarmingselementen te voorkomen.
- ▶ Kinderen jonger dan 8 jaar moeten uit de buurt worden gehouden.

Kookplaatbeschermmroosters kunnen tot ongevallen leiden.

- ▶ Nooit kookplaatbeschermmroosters gebruiken.

Het apparaat wordt heet tijdens het gebruik.

- ▶ Het apparaat voor het schoonmaken laten afkoelen.

Voorwerpen van metaal worden zeer snel heet op de kookplaat.

- ▶ Leg nooit voorwerpen van metaal, zoals messen, vorken, lepels of deksels, op de kookplaat.

⚠ WAARSCHUWING – Kans op elektrische schok!

Ondeskundige reparaties zijn gevaarlijk.

- ▶ Alleen daarvoor geschoold vakpersoneel mag reparaties aan het apparaat uitvoeren.
- ▶ Er mogen uitsluitend originele reserveonderdelen worden gebruikt voor reparatie van het apparaat.
- ▶ Wanneer de netaansluitkabel of de apparaataansluitkabel van dit apparaat beschadigd raakt, moet deze worden vervangen door een speciale netaansluitkabel of speciale apparaataansluitkabel die verkrijgbaar is bij de fabrikant of de klantenservice.

Een beschadigd apparaat of een beschadigd netsnoer is gevaarlijk.

- ▶ Nooit een beschadigd apparaat gebruiken.

- ▶ Is het oppervlak gescheurd, dan het apparaat uitschakelen om een mogelijke elektrische schok te vermijden. Hiervoor het apparaat niet aan de hoofdschakelaar, maar via de zekering in de meterkast uitschakelen.
- ▶ Nooit aan het netsnoer trekken, om het apparaat van het elektriciteitsnet te scheiden. Altijd aan de stekker van het netsnoer trekken.
- ▶ Wanneer het apparaat of het netsnoer is beschadigd, dan direct de zekering in de meterkast uitschakelen.
- ▶ Contact opnemen met de servicedienst.
→ Pagina 22

Binnendringend vocht kan een elektrische schok veroorzaken.

- ▶ Geen stoomreiniger of hogedrukreiniger gebruiken om het apparaat te reinigen. Bij hete apparaatonderdelen kan de kabelisolatie van elektrische apparaten smelten.
- ▶ Zorg ervoor dat de aansluitkabel van elektrische apparaten nooit in contact komt met hete onderdelen van het apparaat.

Contact van metalen voorwerpen met de zich aan de onderkant van de kookplaat bevindende ventilator kan leiden tot een elektrische schok.

- ▶ Bewaar geen lange, puntige metalen voorwerpen in de lade onder de kookplaat.

⚠ WAARSCHUWING – Kans op letsel!

Wanneer er vloeistof zit tussen de bodem van de pan en de kookzone, kunnen kookpannen plotseling omhoog springen.

- ▶ Zorg ervoor dat de kookzone en de bodem van de pan altijd droog zijn.
- ▶ Nooit bevroren kookgerei gebruiken. Bij de bereiding au-bain-marie kunnen de kookplaat en kookvorm barsten door oververhitting.

- ▶ De au-bain-marie kookvorm mag niet in direct contact komen met de bodem van de pan die met water is gevuld.

- ▶ Gebruik alleen hittebestendige vormen.

Een apparaat met een gebarsten of gebroken oppervlak kan tot snijwonden leiden.

- ▶ Het apparaat niet gebruiken als het oppervlak ervan gebarsten of gebroken is.



Kinderen en volwassenen kunnen door de naar beneden vallende draaiknop gewond raken.

- ▶ Verwijder vóór het reinigen de draaiknop.
- ▶ Plaats de draaiknop uitsluitend op de daarvoor bedoelde plek op het bedieningspaneel.
- ▶ Laat kinderen niet spelen met de knop.

⚠ WAARSCHUWING – Gevaar: magnetisme!



Let op! Magnetisme



Opgelet voor personen met een pacemaker

In het bedieningspaneel of in het bedieningselement worden permanente magneten toegepast. Deze kunnen elektronische implantaten, zoals pacemakers, of insulinepompen beïnvloeden.

- ▶ Personen met elektronische implantaten dienen minimaal een afstand van 10 cm tot het bedieningspaneel en tot magnetische bedieningselementen aan te houden.
- ▶ Nooit het bedieningselement in de zakken van kleding dragen.

⚠ WAARSCHUWING – Kans op verstikking!

Kinderen kunnen verpakkingsmateriaal over het hoofd trekken en hierin verstrikt raken en stikken.

- ▶ Verpakkingsmateriaal uit de buurt van kinderen houden.
- ▶ Laat kinderen niet met verpakkingsmateriaal spelen.

Kinderen kunnen kleine onderdelen inademen of inslikken en hierdoor stikken.

- ▶ Kleine onderdelen uit de buurt van kinderen houden.
- ▶ Kinderen niet met kleine onderdelen laten spelen.

2 Materiële schade voorkomen

Hier vindt u de meest voorkomende oorzaken van schade en tips om deze te voorkomen.

| Schade | Oorzaak | Maatregel |
|--|--|---|
| Vlekken | Bereiden zonder toezicht. | Het bereidingsproces in de gaten houden. |
| Vlekken, defecten | Gemorste levensmiddelen, vooral diegene met hoog suikergehalte. | Onmiddellijk met een schraper voor vitrokeramische kookplaat verwijderen. |
| Vlekken, defecten of breuken in het glas | Defect kookgerei, kookgerei met gesmolten emaille of kookgerei met koperen- of aluminiumbodem. | Gebruik geschikt kookgerei dat in een goede conditie is. |
| Vlekken, verkleuringen | Ongeschikte reinigingsmethoden. | Alleen reinigingsmiddelen gebruiken die geschikt zijn voor glaskeramiek en reinig de kookplaat alleen wanneer deze koud is. |
| Defecten of breuken in het glas | Stoten of vallend kookgerei, kookaccessoires of andere harde of scherpe voorwerpen. | Bij het koken niet tegen het glas stoten of voorwerpen op de kookplaat laten vallen. |
| Krassen, verkleuringen | Ruwe pannenbodems of het verplaatsen van de pan op de kookplaat. | Kookgerei controleren. Kookgerei bij het verplaatsen optillen. |
| Krassen | Zout, suiker of zand. | Gebruik de kookplaat niet als plaats om iets op te zetten of als werkvlak. |
| Krassen | Materiaalresten tussen de kookplaat en de draaiknop. | Houd het steunvlak van de draaiknop schoon. |
| Schade aan het apparaat! | Koken met diepgevroren kookgerei. | Nooit bevroren kookgerei gebruiken. |
| Schade aan de pan of aan het apparaat | Koken zonder inhoud. | Nooit een pan zonder inhoud op een hete kookzone plaatsen of verhitten. |
| Glasbeschadigingen | Gesmolten materiaal op de hete kookzone of hete deksels van pannen op het glas. | Geen bakpapier of aluminiumfolie en geen kunststof containers of pandeksels op de kookplaat leggen. |
| Oververhitting | Heet kookgerei op het bedieningspaneel of op het kader. | Plaats heet kookgerei nooit op deze gebieden. |

LET OP!

Deze kookplaat beschikt aan de onderkant over een ventilator.

- ▶ Als er zich onder de kookplaat een lade bevindt, bewaar daarin dan geen kleine of scherpe voorwerpen, geen papier en geen theedoeken. Deze voorwerpen kunnen aangezogen worden en de ventilator beschadigen of de koeling belemmeren.
- ▶ Tussen de inhoud van de lade en de ventilator-ingang moet een minimale afstand van 2 cm worden aangehouden.

3 Milieubescherming en besparing

3.1 Afvoeren van de verpakking

De verpakkingsmaterialen zijn milieuvriendelijk en kunnen worden hergebruikt.

- ▶ De afzonderlijke componenten op soort gescheiden afvoeren.

3.2 Energie besparen

Als u deze aanwijzingen opvolgt, verbruikt het apparaat minder energie.

Een kookzone kiezen die bij de grootte van de pan past. Het kookgerei gecentreerd plaatsen. Gebruik kookgerei met een bodemdiameter die overeenkomt met de diameter van de kookzone.

Tip: Fabrikanten van kookgerei geven vaak de bovendiameter van de pan aan. Die is dikwijls groter dan de bodemdiameter.

- Niet-passend kookgerei of niet volledig afgedekte kookzones verbruiken veel energie.

Pannen afsluiten met een passend deksel.

- Wanneer u zonder deksel kookt, heeft het apparaat aanzienlijk meer energie nodig.

Deksel zo min mogelijk oplichten.

- Wanneer u het deksel oplicht, ontsnapt er veel energie.

Glazen deksel gebruiken.

- Door het glazen deksel kunt u in de pan kijken zonder het deksel op te lichten.

Pannens met vlakke bodem gebruiken.

- Als de bodem niet vlak is, wordt het energieverbruik hoger.

Gebruik kookgerei dat past bij de hoeveelheid levensmiddel.

- Groot kookgerei met weinig product heeft meer energie nodig om op te warmen.

Met weinig water koken.

- Hoe meer water er in het kookgerei zit, des te meer energie is er nodig om op te warmen.

Tijdig terugschakelen naar een lagere kookstand.

- Met een te hoge doorkookstand verspillt u energie.

Productinformatie conform (EU) 66/2014 vindt u op de meegeleverde apparaatpas en op het intern op de productpagina van uw apparaat.

4 Geschikt kookgerei

Een voor inductiekoken geschikt kookgerei moet een ferromagnetische bodem hebben, dus door een magneet worden aangetrokken, en verder moet de bodem even groot zijn als de kookzone. Wanneer het kookgerei op een kookplaat niet herkend kan worden, plaats dan het kookgerei op een kookplaat met de eerstvolgende kleinere diameter.

4.1 Grootte en kenmerken van het kookgerei

Om het kookgerei correct te herkennen, moet u met de grootte en het materiaal van het kookgerei rekening houden. Alle panbodems moeten volledig vlak en glad zijn.

Met Kookgerei-test controleert u of het kookgerei geschikt is.

→ "Kookgerei-test", Pagina 16

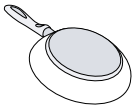
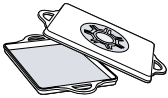
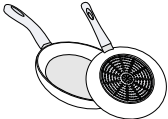
| Kookgerei | Materialen | Eigenschappen |
|--|---|---|
| Aanbevolen kookgerei  | Roestvaststalen kookgerei met sandwich-bodem welke de warmte goed verdeelt. Ferromagnetisch kookgerei van geëmailleerd staal, gietijzer, of speciale pannen voor inductie van edelstaal. | Dit kookgerei verdeelt de warmte gelijkmatig, warmt snel op en waarborgt zijn herkenning. Dit kookgerei warmt snel op en wordt veilig herkend. |
| Geschikt   | De bodem is niet volledig ferromagnetisch. Kookgereibodems met aluminiumaandeel. | Als de diameter van het ferromagnetische oppervlak kleiner is dan de bodem van het kookgerei, warmt alleen het ferromagnetische oppervlak op. Daardoor verdeelt de warmte niet gelijkmatig. Deze bodems van het kookgerei verkleinen het ferromagnetische oppervlak, waardoor minder vermogen aan het kookgerei wordt afgegeven. Het kan zijn dat deze pannen onvoldoende of helemaal niet worden herkend en daarom ook onvoldoende worden verwarmd. |
| Niet geschikt | Kookgerei van normaal dun staal, glas, aardewerk, koper of aluminium. | |

Opmerkingen

- Gebruik tussen de kookplaat en de pan in principe geen adapterplaten.
- Verwarm geen leeg kookgerei en geen kookgerei met dunne bodem, omdat deze zeer sterk verhit kunnen raken.

5 Uw apparaat leren kennen

5.1 Bedieningspaneel

Individuele details, zoals kleur en vorm, kunnen afwijken van de illustratie.

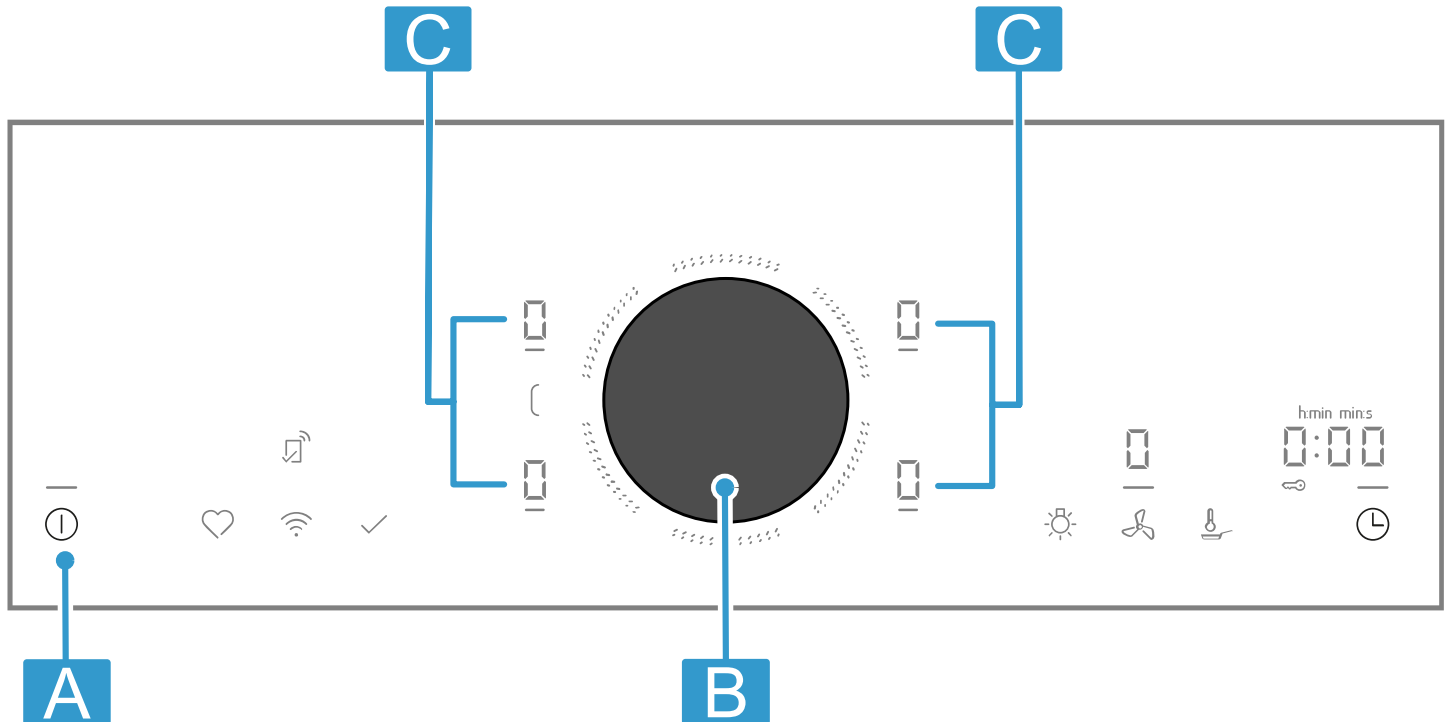

| Letter | Aanduiding |
|--------|-----------------|
| A | Hoofdschakelaar |
| B | Twist Pad® |
| C | Kookzone |

Opmerking: Zorg ervoor dat het bedieningspaneel altijd schoon en droog is.

Tip: Plaats geen kookgerei in de buurt van de displays en knoppen. De elektronica kan oververhit raken.

Bedieningselement Twist Pad®

Met deze magnetische draaiknop kunt u de kookplaat met een eenvoudige draaibeweging bedienen. De controlelampen rondom de draaiknop geven de status van de selectie aan.

Touch-knoppen

Wanneer de kookplaat opwarmt, lichten de symbolen van de knoppen op die op dat moment beschikbaar zijn.

| Sensor | Functie |
|--------|--------------------------------------|
| ⓘ | Hoofdschakelaar |
| { | Combineren/scheiden van de kookzones |
| 🔥 | Frying Sensor |
| ⌚ | Timerfuncties / Kinderslot |
| ♥ | Favorietenknop |
| 📶 | Connectiviteit |

De knoppen van de verschillende functies branden wit, voor zover de functies beschikbaar zijn. Wanneer u knoppen selecteert of wijzigingen doorvoert, dan branden de knoppen rood.

Displays

| Display | Betekenis |
|---------|------------------|
| ⏸ | Uitschakeltimer |
| 🔥 | Frying Sensor |
| 1-9 | Vermogensstanden |
| 🔒 | Kinderslot |

Knoppen in combinatie met Home Connect

Zodra de verbinding met Home Connect is gerealiseerd, dan zijn de volgende knoppen beschikbaar:

| Sensor | Functie |
|--------|---|
| ✓ | Instellingen van een ander apparaat overnemen |
| 🌀 | Op kookplaat gebaseerd afzuigkapregeling |
| ☀️ | Verlichting kap |

Wanneer 🌀 brandt, zoek dan in de Home Connect app naar meer informatie.

5.2 Verdeling van de kookzones

Het aangegeven vermogen wordt gemeten met de genormeerde pannen, die in IEC/EN 60335-2-6 zijn beschreven. Het vermogen kan al naar gelang de grootte of materiaal van het kookgerei variëren.

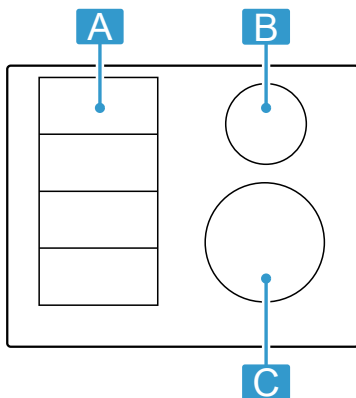

| Gebied | Hoogste stand | |
|-------------|--------------------------------|------------------|
| A | Vermogensstand 9 PowerBoost | 2200 W 3700 W |
| A | Vermogensstand 9 PowerBoost | 3300 W 3700 W |
| B Ø 14,5 cm | Vermogensstand 9 PowerBoost | 1600 W 2200 W |

| Gebied | Hoogste stand | |
|-----------|--------------------------------|------------------|
| C Ø 21 cm | Vermogensstand 9 PowerBoost | 2500 W 3700 W |

In de vermogensstand 9 bereikt de kookplaat het in de tabel aangegeven vermogen, om de voorverwarmingstijden te verkorten, en houdt dit gedurende een zekere tijd aan, zolang er geen andere kookzone aan dezelfde kan in bedrijf is.

5.3 Kookzone

Controleer voordat u met het koken begint of het formaat van de pan bij de kookzone past waarmee u kookt:

| Gebied | Type kookzone |
|-----------|---------------------------------------|
| ○/■ ■ ■ ■ | Kookzone met enkele kring |
| ■ | Flex-Zone → "Flex Zone", Pagina 11 |

5.4 Restwarmte-indicatie

De kookplaat heeft voor elke kookzone een restwarmte-indicatie. Zolang de restwarmte-indicator brandt, mag u de kookzone niet aanraken.

| Indicatie | Betekenis |
|-----------|----------------------|
| H | De kookzone is heet. |
| h | De kookzone is warm. |

6 Bedieningselement Twist Pad®

Met deze magneetknop kunnen kookzones, vermogensstanden en andere kookplaatinstellingen worden geselecteerd. De knop kan op het centrale gebied van het bedieningspaneel worden geplaatst, waar deze blijft zitten. Daarnaast kan de knop te allen tijde worden verwijderd.

Hij bestaat uit twee delen, welke gemakkelijk verwijderd kunnen worden. Wanneer deze van een metalen oppervlak wordt genomen, dan kan het onderste deel op dit vlak bevestigd blijven. Voor het gebruik de twee delen weer in elkaar zetten.

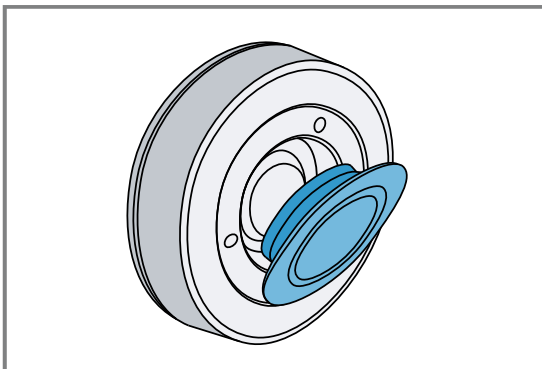

6.1 Twist Pad® positioneren en bedienen

1. De kookplaat met ① inschakelen.

2. De knop in het centrale bereik van het bedieningspaneel aan het met • gemarkeerde punt op het glas zetten.
3. Om een kookzone in te schakelen, de draaiknop ter hoogte van de gewenste kookzone indrukken.
4. De knop draaien en een vermogensstand kiezen.

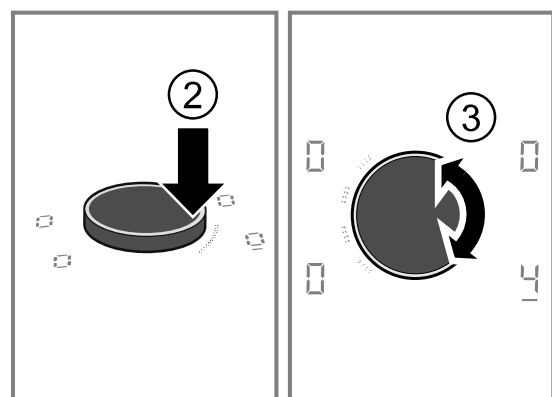

6.2 Gebruiksaanwijzingen

Binnenin de draaiknop bevindt zich een sterke magneet. Neem daarom volgende aanwijzingen in acht:

- De draaiknop niet in de omgeving van magnetische gegevensdragers, zoals creditcards of kaarten met magneetstroken brengen. De gegevensdragers kunnen worden beschadigd. Bovendien kunnen er storingen bij televisies en beeldschermen optreden.

- Metalen deeltjes die aan de onderkant blijven plakken, kunnen krassen veroorzaken op het oppervlak van de kookplaat. De draaiknop altijd schoon houden. Als de knop vuil is, werkt hij mogelijk niet naar behoren. Zie Reinigen van de knop. → *Pagina 20*

6.3 Twist Pad® verwijderen

U kunt de draaiknop tijdens het koken van de kookzone verwijderen.

Wanneer u de draaiknop verwijderd, dan wordt de functie Pauze gedurende 10 minuten ingeschakeld. → *Pagina 14* Als u de draaiknop na het verstrijken van deze tijd niet in zijn positie terugzet, schakelt de kookplaat uit.







⚠ WAARSCHUWING – Kans op brand!

Wanneer u tijdens deze 10 minuten een metalen voorwerp op het gebied van de draaiknop legt, dan kan de kookzone verder verwarmen.

- ▶ Schakel de kookzone altijd middels de hoofdschakelaar uit.

6.4 Gebruik zonder draaiknop Twist Pad®

Wanneer u de draaiknop kwijt bent of in andere situaties, kunt u de kookplaat ook zonder TwistPad gebruiken. Hiervoor:

1. De kookplaat met ① inschakelen.
 2. Binnen de volgende 5 seconden de symbolen  en  tegelijk gedurende 4 seconden indrukken. Er klinkt een waarschuwingssignaal en  brandt.
 3. Druk meerdere malen op  tot de aanwijzing van de gewenste kookzone gaat branden.
 4. Stel aansluitend met  of  de gewenste vermogensstand in.
- ✓ De kookzone is ingeschakeld en verwarmt.

Opmerkingen

- In deze modus is slechts de basisfunctie van de kookzone beschikbaar.
- U kunt de draaiknop altijd weer op de programmeerzone positioneren.

7 Voor het eerste gebruik

Houd de volgende adviezen aan.

7.1 Eerste reiniging

Verpakkingsresten van het kookplaatoppervlak verwijderen en het oppervlak met een vochtige doek afvegen. Een lijst met de aanbevolen reinigingsmiddelen vindt u op de officiële website www.neff-home.com. Meer informatie over onderhoud en reiniging. → *Pagina 20*



7.2 Koken met inductie

Vergeleken met gangbare kookplaten brengt inductiekoken enkele veranderingen met zich mee en biedt het een aantal voordelen zoals tijdbesparing tijdens het koken en braden, energiebesparing, alsmede eenvoudiger onderhoud en reiniging. Het biedt ook een betere warmteregeling, omdat de warmte direct in het kookgerei wordt opgewekt.

7.3 Kookgerei

Een lijst van het aanbevolen kookgerei vindt u op de officiële website www.neff-home.com. Meer informatie over het passende kookgerei. → *Pagina 6*

7.4 Home Connect instellen

Als u het apparaat voor de eerste keer inschakelt, wordt de instelling van het thuisnetwerk opgevraagd. Op het display licht gedurende enkele seconden  op. Tik om het verbinden met Home Connect te starten op  en houd de aanwijzingen in hoofdstuk aan. Om de instelling te beëindigen, de kookplaat uitschakelen. U kunt de instelling Home Connect ook op een ander tijdstip uitvoeren.

8 Software-update

Wanneer het apparaat met Home Connect is verbonden, dan kunnen enkele functies via een software-update beschikbaar zijn.

Verdere informatie over de beschikbaarheid van dergelijke functies vindt u op de website www.neff-home.com

9 De Bediening in essentie

9.1 Kookplaat inschakelen

- ▶ Op ① drukken.
De symbolen van de kookzones en de momenteel beschikbare functies branden.
- ✓ De kookplaat is gebruiksklaar.

ReStart

- ▶ Wanneer u het apparaat binnen 4 seconden na het uitschakelen weer inschakelt, treedt de kookplaat in werking met de vorige instellingen.

9.2 De kookplaat uitschakelen

- ▶ ① aanraken tot de indicaties doven.
- ✓ Alle kookzones zijn uitgeschakeld.

Opmerking: Wanneer alle kookzones langer dan 59 seconden uitgeschakeld zijn, dan schakelt de kookplaat uit.

9.3 De vermogensstand in de kookzones instellen

De kookzone heeft 17 vermogensstanden, die van 1 tot 17 met tussenwaarden worden weergegeven. Kies de vermogensstand die voor het product en de geplande bereiding het meest geschikt is.

1. Druk de draaiknop ter hoogte van de gewenste kookzone in om de kookzone te selecteren.
 - ✓ ① is helderder verlicht.
2. Draai aan de draaiknop om de gewenste vermogensstand te selecteren.
 - ✓ De vermogensstand is ingesteld.

Opmerking: Wanneer er geen kookgerei op de kookplaat staat, of de pan niet geschikt is, dan knippert de gekozen vermogensstand. Na een bepaalde tijd wordt de kookzone uitgeschakeld.

QuickStart

- ▶ Als u vóór het inschakelen van het apparaat een of meerdere pannen op een kookzone plaatst, herkent de kookplaat deze en kiest de kookplaat automatisch de kookzone voor één van de pannen. Vervolgens in de volgende 59 seconden de vermogensstand kiezen, anders schakelt de kookplaat zelf uit.

Vermogensstand wijzigen of kookzone uitschakelen

1. De kookzone kiezen.
2. De vermogensstand met de draaiknop wijzigen of op 0 zetten.
 - ✓ De vermogensstand van de kookzone wordt gewijzigd of de kookzone wordt uitgeschakeld.

9.4 Kookadviezen

De tabel geeft aan welke vermogensstand (☰) voor welk levensmiddel geschikt is. De bereidingstijd (⌚ min) kan variëren afhankelijk van de soort, het gewicht, de dikte en de kwaliteit van de levensmiddelen. Om voor te verwarmen, vermogensstand 8 - 9 instellen.

| | ☰ | ⌚ min |
|---|-------|-------|
| Smelten | | |
| Boter, honing, gelatine | 1 - 2 | - |
| ¹ Zonder deksel | | |
| ² Voorverwarmen op kookstand 8 - 8.5 | | |



| | ☰ | ⌚ min |
|--|-----------|----------|
| Verwarmen en warm houden | | |
| Gekookte worstjes ¹ | 3 - 4 | - |
| Ontdooien en opwarmen | | |
| Spinazie, diepvries | 3 - 4 | 15 - 25 |
| Gaarstoven, zachtjes laten koken | | |
| Aardappelballetjes ¹ | 4.5 - 5.5 | 20 - 30 |
| Geklopte sauzen, bijv. bearnaisesaus, hollandaisesaus | 3 - 4 | 8 - 12 |
| Koken, stomen, stoven | | |
| Rijst met dubbele hoeveelheid water | 2.5 - 3.5 | 15 - 30 |
| Aardappelen in schil | 4.5 - 5.5 | 25 - 35 |
| Pasta ¹ | 6 - 7 | 6 - 10 |
| Soepen | 3.5 - 4.5 | 15 - 60 |
| Groente | 2.5 - 3.5 | 10 - 20 |
| Eenpansgerecht met de snelkookpan | 4.5 - 5.5 | - |
| Sudderden | | |
| Stoofvlees | 4 - 5 | 60 - 100 |
| Goulash ² | 3 - 4 | 50 - 60 |
| Sudderden / braden met weinig vet¹ | | |
| Schnitzel, al dan niet gepaneerd | 6 - 7 | 6 - 10 |
| Steak (3 cm dik) | 7 - 8 | 8 - 12 |
| Borst van gevogelte (2 cm dik) | 5 - 6 | 10 - 20 |
| Hamburger (2 cm dik) | 6 - 7 | 10 - 20 |
| Vis en visfilet, gepaneerd | 6 - 7 | 8 - 20 |
| Garnalen en krab | 7 - 8 | 4 - 10 |
| Sauteren van verse groente en paddestoelen | 7 - 8 | 10 - 20 |
| Diepvriesgerechten, bijv. kokenpangerechten | 6 - 7 | 6 - 10 |
| Omelet (na elkaar bakken) | 3.5 - 4.5 | 3 - 10 |
| Frituren, 150-200 g per portie in 1-2 l olie, in porties frituren¹ | | |
| Diepvriesproducten, bijv. frites, kip-nuggets | 8 - 9 | - |
| Groente, paddestoelen, gepaneerd, in bierdeeg of in tempura | 6 - 7 | - |
| Klein gebak, bijv. beignets, Berliner bollen, fruit in bierdeeg | 4 - 5 | - |
| ¹ Zonder deksel | | |
| ² Voorverwarmen op kookstand 8 - 8.5 | | |

10 Favorietenknop

Met de functie kunt u twee functies of kookinstellingen kiezen, om deze op  snel toegankelijk te maken.

10.1 Favorietenknop functies toekennen

Vereiste: Het apparaat met Home Connect verbinden. Home Connect

1. Om  functies toe te kennen, de Home Connect app openen en de aanwijzingen opvolgen.
2. Zodra u de functies heeft toegekend, kunt u deze gebruiken:
 - ✓ Functie 1:  kort drukken.

- ✓ Functie 2:  lang drukken.

Opmerking: Wanneer u geen functie heeft toegekend, dan schakelt  zich uit na het inschakelen van de kookplaat.

11 Flex Zone

De flexibele kookzone maakt het voor u mogelijk om kookgerei in gelijk welke vorm of grootte naar wens te plaatsen. Hij bestaat uit vier inductoren, die onafhankelijk van elkaar functioneren. Is de flexibele kookzone in gebruik, dan wordt alleen het gebied geactiveerd dat door de pan wordt bedekt.

11.1 Plaatsen van het kookgerei

De flexibele kookzone kan op twee manieren worden geconfigureerd, al naar gelang welk kookgerei wordt gebruikt. Om een goede warmteherkenning en warmteverdeling te waarborgen, het kookgerei goed gecentreerd te plaatsen, zoals op de afbeeldingen is weergegeven.

Als een gecombineerde kookzone

Aanbevolen voor het koken met slechts één stuk kookgerei.

- Plaatsen van het kookgerei afhankelijk van de grootte:

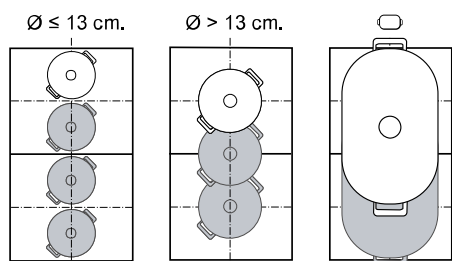

- Aanbevolen langwerpige kookgerei :

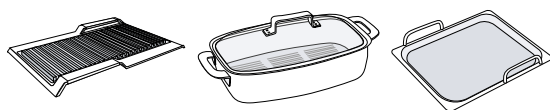

Als twee gescheiden kookzones

Aanbevolen voor het koken met twee stukken kookgerei.

U kunt de voorste en achterste zone gescheiden van elkaar gebruiken en voor elke een eigen vermogensstand instellen.

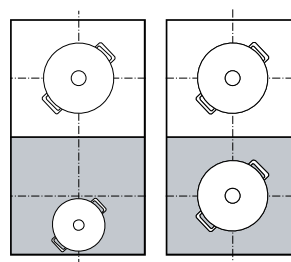

11.2 Schakel Flex Zone in

1. Plaats het kookgerei op de kookzone.
2. Het apparaat herkent het kookgerei en kiest de kookzone.
 - ✓ Al naar gelang de grootte en positie van de pan worden de kookzones automatisch gescheiden of verbonden.
 - ✓ Als de flexibele zone is verbonden, licht  rood op.

Opmerkingen

- U kunt de instellingen van de kookzone handmatig wijzigen door  aan te raken.
- Wanneer u het kookgerei van een actieve verbonden kookzone verplaatst of optilt, start automatische zoekfunctie. Elke kookgerei, dat bij deze zoekactie binnen de kookzone wordt gevonden, wordt verwarmd met de eerder gekozen kookstand.

12 Tijdfuncties

Uw kookplaat beschikt over verschillende functies voor het instellen van de bereidingstijd:



- Uitschakeltimer
- Timer

Aan de knop  is standaard de functie Uitschakeltimer toegekend. U kunt de sensor echter ook aan één van de hierboven genoemde functies toekennen. Deze instellingen kunt u via de Home Connect app of onder Basisinstellingen wijzigen → Pagina 15.

12.1 Uitschakeltimer

Met de functie kunt u een bereidingstijd in een kookzone en de automatische uitschakeling ervan na het verstrijken van de ingestelde tijd programmeren.

Uitschakeltimer inschakelen

1. Kies de kookzone en de gewenste vermogensstand.
2. Op  tippen.
 - ✓  en  branden.

3. Draai, om de gewenste bereidingstijd in te stellen, de draaiknop binnen 10 seconden.
4. Raak  aan om te bevestigen.
 - ✓ De bereidingstijd begint af te lopen. 1 minuut voor het verstrijken van de geselecteerde tijd klinkt een signaal. U kunt de toestand van het levensmiddel controleren en indien nodig de bereidingstijd verlengen.
 - ✓ Wanneer de bereidingstijd is verstreken, schakelt de kookzone uit en er klinkt een signaal.

Opmerkingen

- Als u voor een kookplaat een bereidingstijd wilt programmeren, en de Frying Sensor is geactiveerd, dan begint de bereidingstijd pas af te lopen wanneer de gewenste temperatuurstand is bereikt.
- Druk, om de aanwijzing tussen de functietemperatuur Frying Sensor en de geprogrammeerde bereidingstijd te wisselen, op de gekozen temperatuur.

Uitschakeltimer wijzigen of uitschakelen

1. Kies de kookzone en raak vervolgens het symbool  aan.

2. De bereidingstijd met de draaiknop wijzigen of op  zetten om de functie uit te schakelen.

12.2 Timer

Met de functie kunt u een timer activeren. Deze functie is onafhankelijk van de kookzones en andere instellingen. Deze schakelt de kookzones niet automatisch uit.

Timer inschakelen

Vereiste:  de functie toewijzen.

1. Raak  aan.
2. Aan de draaiknop draaien om de gewenste tijd te selecteren.
 - ✓ De tijd begint af te lopen.
 - ✓ Als de tijd is verstreken, klinkt er een signaal en knipperen de displays.

Timer wijzigen of uitschakelen

1. Raak  aan.
2. De tijd met de draaiknop wijzigen of op  zetten om de functie uit te schakelen.

13 PowerBoost

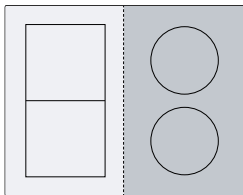

Met deze functie verhit u grote hoeveelheden water sneller dan met .

Deze functie is voor alle kookzones beschikbaar, voor zover de andere kookzone aan dezelfde kant niet in gebruik is.



13.1 PowerBoost inschakelen

1. Kies de kookzone.

2. Draai aan de draaiknop totdat vermogensstand  verschijnt.
3. Draai de draaiknop opnieuw totdat  gaat branden.
 - ✓ De functie is ingeschakeld.

Opmerking: Deze functie kunt u ook bij het koken met samenhangende FlexZone inschakelen.

13.2 PowerBoost uitschakelen



1. Kies de kookzone.
2. Draai aan de draaiknop en kies een andere vermogensstand.
 - ✓  dooft.
 - ✓ De functie is gedeactiveerd.

Opmerking: Om de elektronica-elementen binnenin de kookplaat te beschermen, schakelt deze functie zich onder bepaalde omstandigheden automatisch uit.

14 PanBoost ¹

Met deze functie verhit u pannen sneller dan met . De PowerBoost functie niet met braadpannen gebruiken, de coating kan daarbij beschadigd raken.

U kunt de functie via Home Connect of Favorietenknop activeren.

Deze functie is voor alle kookzones beschikbaar, voor zover de andere kookzone aan dezelfde kant niet in gebruik is. Anders knipperen in de indicatie van de gekozen kookzone  en . Vervolgens wordt  automatisch ingesteld.

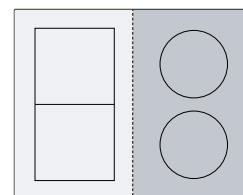



¹ Beschikbaar al naar gelang de softwareversie. Meer informatie over de beschikbaarheid vindt u op de website.

14.1 Gebruiksadviezen

- Leg geen deksel op de pan.
- Nooit lege pannen zonder toezicht verhitten.
- Alleen koude pannen gebruiken.
- Pannen met volkomen effen bodem gebruiken.
Geen pannen met dunne bodem gebruiken.

14.2 Schakel PanBoost in

Vereiste:  de functie toewijzen.
→ "Favorietenknop", Pagina 10.

1. Kies de kookzone.
2. Op  drukken.

3.  brandt.
- ✓ De functie is geactiveerd.

Opmerking: Deze functie kunt u ook bij het koken met samenhangende FlexZone inschakelen.

14.3 PanBoost uitschakelen

1. Kies de kookzone.
2. Draai aan de draaiknop en kies een andere vermogensstand.
- ✓  dooft.
- ✓ De functie is gedeactiveerd.

Opmerking: Om hoge temperaturen te vermijden schakelt deze functie na 30 seconden automatisch uit.



15 Warmhoudfunctie¹

Deze functie kunt u gebruiken om chocolade of boter te smelten en gerechten warm te houden. U kunt de functie via Home Connect of Favorietenknop activeren.



15.1 Schakel Warmhoudfunctie in

Vereiste:  de functie toewijzen.
→ "Favorietenknop", Pagina 10.

1. Kies de gewenste kookzone.

2. Druk op .
-  brandt.
- ✓ De functie is ingeschakeld.

15.2 Schakel Warmhoudfunctie uit

1. Kies de kookzone.
2. Draai aan de draaiknop en zet deze op .
-  dooft.
- ✓ De functie is gedeactiveerd.

16 PowerTransfer

Met deze kunt u in de flexibele kookzone de geprogrammeerde vermogensstand en bereidingstijd van een kookzone naar een andere kookzone overdragen.

16.1 PowerTransfer

Vereiste: Verplaats de pan naar een kookzone die niet ingeschakeld is en nog niet vooraf is ingesteld of waarop eerder geen andere pan stond.

1. Verplaats het kookgerei.

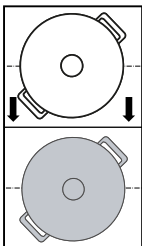

- ✓ Het kookgerei wordt herkend.
- ✓ Op het display van de nieuwe kookzone knipperen afwisselend de eerder gekozen vermogensstand en .

2. Om de instellingen over te nemen, met de draaiknop de nieuwe kookzone selecteren.
- ✓ De oorspronkelijke kookzone stelt zich op  in.
- ✓ De instellingen zijn op de nieuwe kookzone overgedragen.

Opmerking: Wanneer u een nieuw kookgerei op een andere kookzone plaatst, voordat u de instellingen heeft bevestigd, dan kunt u deze functie voor het nieuwe kookgerei gebruiken.

¹ Beschikbaar al naar gelang de softwareversie. Meer informatie over de beschikbaarheid vindt u op de website.

17 Frying Sensor

Met deze functie kunt u smelten, sauzen bereiden, sauteren, frituren of braden, waarbij de temperatuur onder controle wordt gehouden.

In de plaats van tijdens het koken telkens weer de vermogensstand aan te passen, eenmaal de gewenste temperatuur kiezen. De sensoren onder de keramische glasplaat meten dan de temperatuur van het kookgerei en houden deze tijdens het volledige kookproces constant.

Deze functie is beschikbaar op de kookzones die met  zijn gemarkeerd.

| Functies | Temperatuur |
|-----------------|-------------|
| Smelten | 70 - 80°C |
| Sauzen bereiden | 110 - 120°C |
| Braden | 140°C |
| Braden | 160°C |
| Braden | 180 - 200°C |
| Braden | 220°C |

17.1 Aanbevolen kookgerei

Voor deze functie werd speciaal kookgerei ontwikkeld, dat optimale resultaten levert.

Het aanbevolen kookgerei kunt u verkrijgen via de servicedienst, de vakhandel of onze onlineshop www.neff-home.com.

Opmerking: U kunt ook ander kookgerei gebruiken. Afhankelijk van de kwaliteit van het kookgerei kan de bereikte temperatuur echter van de gekozen temperatuurstand afwijken.

17.2 Frying Sensor inschakelen

1. Plaats het lege kookgerei op een kookzone.
2. Kookzone kiezen
3. Druk op .
 - ✓ ,  en de vooringestelde temperatuur gaan branden op het display van de geselecteerde kookzone.
4. De gewenste temperatuur met de draaiknop selecteren.
 - ✓  knippert op het bedieningspaneel tot de ingestelde temperatuur is bereikt.
 - ✓ De gekozen temperatuur en de ontwikkeling van de in de pannen bereikte temperatuur knipperen afwisselend, tot de gekozen temperatuur is bereikt.
 - ✓ De op de displays weergegeven temperatuur is een benaderingswaarde en kan afwijken van de daadwerkelijke temperatuur in de braadpan.
 - ✓ Wanneer de temperatuur is bereikt, dan klinkt een signaal en  alsmede het temperatuursymbool houden op te knipperen.
5. Het braadvet en dan het product in de braadpan doen.

Opmerking: Als u meer dan 250 ml olie nodig hebt om te koken, dan de olie toevoegen en een paar seconden wachten voordat u het te bereiden product toevoegt.

17.3 Schakel Frying Sensor uit

- ▶ De kookzone kiezen en  aanraken.

17.4 Adviezen voor het koken met Frying Sensor



In de bijgevoegde documentatie vindt u een tabel met adviezen voor het koken met Frying Sensor.

18 Kinderslot

De kookplaat is voorzien van een kinderslot. Hiermee voorkomt u dat kinderen de kookplaat inschakelen.

18.1 Kinderslot inschakelen

Vereiste: De kookplaat moet uitgeschakeld zijn.

- ▶ Raak  gedurende 4 seconden aan.
- ✓  brandt 10 seconden lang.
- ✓ De kookplaat is geblokkeerd.

18.2 Kinderslot deactiveren

1. De kookplaat inschakelen.
2. Raak  gedurende 4 seconden aan.
 - ✓ De blokkering is opgeheven.

18.3 Automatisch kinderslot

U kunt het kinderslot ook automatisch elke keer na het uitschakelen van de kookplaat activeren.

Hoe u de functie activeert en deactiveert kunt u lezen in het hoofdstuk basisinstellingen → *Pagina 15*.

19 Pauze

Met de functie kunt u actieve bereidingsprocessen tot 10 minuten onderbreken en weer starten zonder de gekozen instellingen te hoeven wijzigen.

De functie kunt u bijvoorbeeld voor het reinigen van het bedieningspaneel inschakelen.

19.1 Pauze-functie activeren

- ▶ Verwijder de draaiknop van het bedieningspaneel.
- ✓ In de indicaties van de kookzones knippert .
- ✓ Alle actieve bereidingsprocessen worden gestopt. De instellingen blijven bewaard.
- ✓ De functie is geactiveerd.

19.2 Pauze-functie deactiveren

- ▶ Plaats de draaiknop weer op het bedieningspaneel.
- ✓ De functie is gedeactiveerd. De bereidingsprocessen worden voortgezet.

Opmerking: Na 10 minuten schakelt de kookzone automatisch uit.

20 Individuele veiligheidsuitschakeling

Wanneer een kookzone langere tijd in gebruik is en u geen instelling wijzigt, dan activeert u de veiligheidsfunctie. De kookzone geeft **FB** weer en schakelt uit. De tijd is afhankelijk van het geselecteerde vermogensniveau.

| Vermogensstand | Tijd |
|----------------|--------|
| 1,0 - 1,5 | 10 uur |

| | |
|-----------|-------|
| 2,0 - 3,5 | 5 uur |
| 4,0 - 5,0 | 4 uur |
| 5,5 - 6,5 | 3 uur |
| 7,0 - 7,5 | 2 uur |
| 8,0 - 9,0 | 1 uur |

Druk op een willekeurige button.

21 Basisinstellingen

U kunt de basisinstellingen van uw apparaat volgens uw wensen instellen.

21.1 Overzicht van de basisinstellingen

| Indicatie | Instelling | Waarde |
|-----------|--|---|
| $c \ 1$ | Kinderslot → "Kinderslot", Pagina 14 | \square - Handmatig. ¹ 1 - Automatisch. 2 - Functie uitgeschakeld. |
| $c \ 2$ | Akoestische signalen | \square - Het bevestigingssignaal, het foutsignaal en het signaal voor verkeerd gebruik zijn gedeactiveerd. 1 - Het foutsignaal is geactiveerd. 2 - Het bevestigingssignaal en het signaal voor verkeerd gebruik zijn geactiveerd. 3 - Alle geluidssignalen zijn ingeschakeld ¹ . |
| $c \ 3$ | Geluidsvolume van de akoestische signalen | 1 - Stil. 2 - Gemiddeld. ¹ 3 - Luid. |
| $c \ 5$ | \odot op het bedieningspaneel één van de tijd-programmeerfuncties toekennen. → "Tijdfuncties", Pagina 11 | 1 - Uitschakeltimer. ¹ 2 - Timer. |
| $c \ 7$ | Vermogensbegrenzing Daarmee kunt u indien nodig het totale vermogen van de kookplaat vanwege de specificaties van uw elektrische installatie begrenzen. Houd de bepalingen van uw lokale elektriciteitsbedrijf aan. De beschikbare instellingen zijn afhankelijk van het maximale vermogen van de kookplaat. Overige informatie vindt u op het typeplaatje. Wanneer de functie is ingeschakeld en de kookplaat de ingestelde vermogensgrens bereikt, dan knippert de gewenste en toegestane vermogensstand en kunt u geen hogere vermogensstand kiezen. | Het vermogen wordt met elke stap met 500 W verhoogd. \square - Uitgeschakeld. Maximale vermogen van de kookplaat ¹ . 1 - 1000 W. Laagste vermogen. $1,5$ - 1500 W. ... 3 - 3000 W. $3,5$ - 3500 W. 4 - 4000 W. $4,5$ - 4500 W. ... 9 - Maximale vermogen van de kookplaat. |
| $c \ 8$ | Demonstratiemodus Demo-modus van de kookplaat. Wanneer u de kookplaat inschakelt, brandt dE enkele seconden lang en verwarmen de kookzones niet. | \square - Uitgeschakeld. ¹ 1 - Ingeschakeld. |

¹ Fabrieksinstelling

| Indicatie | Instelling | Waarde |
|-----------------------------------|---|--|
| ϵ $i2$ | Kookgerei-test Met deze functie kunt u de kwaliteit van het kookgerei testen. → "Kookgerei-test", Pagina 16 | \emptyset - Ongeschikt. i - Niet optimaal. 2 - Geschikt. |
| ϵ iB - ϵ 22 | Op kookplaat gebaseerd afzuigkapregeling De instellingen vinden plaats afhankelijk van het model afzuigkap. | → "Overzicht van de instellingen van de afzuigkapbediening", Pagina 19 |
| ϵ \emptyset | Terugzetten naar de fabrieksinstellingen | \emptyset - Individuele instellingen ¹ . i - Fabrieksinstellingen. |

¹ Fabrieksinstelling

21.2 Naar de basisinstellingen

Vereiste: De kookplaat moet uitgeschakeld zijn.

1. Raak \ominus aan om de kookplaat in te schakelen.
2. Binnen de volgende 10 seconden \ominus gedurende 4 seconden aanraken.

| Productinformatie | Indicatie |
|-------------------------|---------------------|
| Klantenserviceoverzicht | \emptyset i $,$ |
| Fabricagenummer | Fd |
| Fabricagenummer 1 | $\emptyset 2-$ |
| Fabricagenummer 2 | $\emptyset 5$ |

- ✓ De eerste vier indicaties geven productinformatie weer. \ominus aanraken om de afzonderlijke indicaties weer te geven.

3. Raak \ominus aan om naar de basisinstellingen te gaan.
✓ ϵ i en \emptyset lichten op als voorinstelling.
4. Raak \ominus net zo lang aan totdat de gewenste instelling verschijnt.
5. De gewenste instelling met de draaiknop selecteren.
6. Raak \ominus gedurende 4 seconden aan.
✓ De instellingen zijn opgeslagen.

21.3 Wijzigen van de basisinstellingen annuleren

- ▶ Raak \ominus aan.
- ✓ Alle wijzigingen werden verworpen en niet opgeslagen.

22 Kookgerei-test

De kwaliteit van het kookgerei heeft een grote invloed op de snelheid en het resultaat van het kookproces. Met deze functie kunt u de kwaliteit van het kookgerei testen.

Ga vóór de test na of de diameter van de bodem van de pan met de diameter van de gebruikte kookzone overeenstemt.

De toegang vindt plaats via de basisinstellingen.

→ Pagina 15

22.1 Kookgerei-test uitvoeren

Vereiste: De flexibele kookzone is als enige kookzone zo ingesteld dat deze slechts één enkele stuk kookgerei controleert.

1. Plaats het kookgerei bij kamertemperatuur met ca. 200 ml water midden op die kookzone, waarvan de diameter het best overeenkomt met de diameter van de bodem van het kookgerei.
 2. Roep de basisinstellingen op en kies ϵ $i2$.
 3. De draaiknop draaien. In de kookzones knippert ω .
- ✓ De functie is ingeschakeld.

- ✓ Na 10 seconden verschijnt het resultaat op het kookzonedisplay.

22.2 Resultaat controleren

In de volgende tabel wordt weergegeven wat het resultaat voor kwaliteit en snelheid van het kookproces betekent.

| Resultaat |
|---|
| \emptyset Het kookgerei is voor de kookzone niet geschikt en wordt daarom niet opgewarmd. |
| i Het kookgerei warmt langzamer op dan verwacht en het kookproces verloopt niet optimaal. |
| 2 Het kookgerei wordt goed warm en het kookproces is in orde. |

Opmerking: Plaats in gevallen met ongunstige resultaten het kookgerei opnieuw op een kleinere kookzone, indien aanwezig.

Om de functie opnieuw in te schakelen, de draaiknop draaien.

23 Home Connect

Dit apparaat is geschikt voor netwerken. Verbind uw apparaat met een mobiel eindapparaat om functies te kunnen bedienen via de Home Connect app, basisinstellingen aan te passen of de actuele gebruikstoestand te bewaken.

De Home Connect diensten zijn niet in elk land beschikbaar. De beschikbaarheid van de functie Home Connect is afhankelijk van de beschikbaarheid van de Home Connect diensten in uw land. Informatie hierover vindt u op: www.home-connect.com.

De Home Connect app leidt u door het gehele aanmeldingsproces. Volg de aanwijzingen in de Home Connect app om de instellingen aan te brengen.

Tip: Neem ook de aanwijzingen in de Home Connect app in acht.

Opmerkingen

- Houd u aan de veiligheidsinstructies in deze gebruiksaanwijzing en zorg ervoor dat deze ook worden nageleefd wanneer u het apparaat via de Home Connect app bedient.
→ "Veiligheid", Pagina 2
- De bediening aan het apparaat heeft altijd voorrang. Gedurende deze tijd is de bediening via de Home Connect app niet mogelijk.
- In de netwerkgebonden stand-by-stand heeft het apparaat max. 2 W nodig.
- Kookplaten zijn niet bedoeld voor gebruik zonder toezicht. Het bereidingsproces moet in de gaten worden gehouden.

23.1 Home Connect app instellen

1. Installeer de Home Connect app op het mobiele eindapparaat.
2. De Home Connect app starten en de toegang voor Home Connect instellen.
De Home Connect app leidt u door het gehele aanmeldingsproces.

23.2 Home Connect instellen

Vereisten

- Het apparaat is verbonden met het stroomnet en ingeschakeld.
- U beschikt over een mobiel eindapparaat met een actuele versie van het iOS- of Android-besturingssysteem, bijvoorbeeld een smartphone.
- De Home Connect app is op het mobiele eindapparaat geïnstalleerd.
- Het apparaat heeft op de plaats van opstelling ontvangst van het thuisnetwerk (wifi).
- Het mobiele eindapparaat en het apparaat bevinden zich binnen het bereik van het WiFi-sigitaal van uw thuisnetwerk.

1. De Home Connect app openen en de volgende QR-code scannen.



2. De aanwijzingen van de Home Connect app opvolgen.



23.3 WiFi-symbool

De WiFi-indicatie op het bedieningspaneel wijzigt afhankelijk van de status en de kwaliteit van de verbinding en de beschikbaarheid van de Home Connect server.

|  Status | Beschrijving |
|--|--|
| Brandt wit. | Geen netwerkverbinding opgeslagen. |
| Brandt rood. | Netwerkverbinding opgeslagen en WiFi actief. |
| Knippert rood. | <ul style="list-style-type: none"> ■ Netwerkverbinding of verbinding met een ander apparaat wordt tot stand gebracht. ■ De netwerkinstellingen worden gereset. |

23.4 Wifi-thuisnetwerk toevoegen of verwijderen

In het volgende overzicht ziet u hoe u een wifi-thuisnetwerk kunt toevoegen of verwijderen.

| Wifi-thuisnetwerkstatus | Handeling |
|--------------------------------------|--|
| Geen wifi-thuisnetwerk opgeslagen. | Om het wifi-thuisnetwerk toe te voegen, kort op  drukken. |
| Het wifi-thuisnetwerk is opgeslagen. | Om een ander apparaat te koppelen, lang op  drukken. |
| Het wifi-thuisnetwerk is opgeslagen. | Om de instellingen van het wifi-thuisnetwerk te resetten, lang op  drukken. Als  knippert, dan opnieuw  lang indrukken. |

23.5 Instellingen via de Home Connect app wijzigen

Met de Home Connect app kunt u de instellingen voor de kookzones wijzigen en naar de kookplaat sturen.

Vereiste: De kookplaat is met het thuisnetwerk en de Home Connect app verbonden.

1. De instelling in de Home Connect app uitvoeren en naar de kookplaat sturen.

De aanwijzingen in de Home Connect app opvolgen.
Instellingen die u vanuit de Home Connect app naar de kookplaat stuurt, moet u op de kookplaat bevestigen.

- ✓ Wanneer kookinstellingen naar een kookplaat worden doorgestuurd, begint afhankelijk van de instelling de betreffende kookzone-indicatie te knipperen.
- 2. Druk op ✓ om de instellingen te bevestigen.
- 3. Om de instelling te verwerpen, op een willekeurig ander touchveld van de kookplaat drukken.

23.6 Bluetooth®-herkenning activeren ¹

Deze draadloze technologie maakt een automatische aanwezigheidsherkenning mogelijk. Wanneer u zich in de buurt van de kookplaat bevindt, hoeft u de instellingen van uw mobiele eindapparaat niet meer op de kookplaat te bevestigen. Wanneer u instellingen naar een kookplaat stuurt, kun u deze vanaf uw mobiele eindapparaat bevestigen. Wanneer u instellingen naar een kookzone stuurt, kunt u deze direct vanaf uw mobiele eindapparaat bevestigen. De kookplaat is met het thuisnetwerk en de Home Connect App verbonden.

Vereisten

- De kookplaat is met het thuisnetwerk en de Home Connect app verbonden.
 - Bluetooth is met het mobiele eindapparaat verbonden.
 - De gebruiker bevindt zich in de buurt van de kookplaat.
1. Open de Home Connect app.
 2. Volg om de Bluetooth®-herkenning in te stellen, de aanwijzingen in de Home Connect app op.

23.7 Software-update

Met de functie software-update wordt de software van uw apparaat bijgewerkt, bijv. voor optimalisatie, verhelpen van fouten, voor veiligheidsrelevante updates alsmede voor extra functies en diensten.

Voorwaarde is wel dat u een geregistreerde Home Connect gebruiker bent, de app op uw mobiele eindapparaat hebt geïnstalleerd en een verbinding met de Home Connect server hebt gemaakt.

Zodra er een software-update beschikbaar is, wordt u hierover via de Home Connect app geïnformeerd en kunt u de software-update via de app starten. Na het succesvol downloaden kunt u de installatie via de Home Connect app starten als u in uw WLAN-thuisnetwerk (WiFi) bent. Over een succesvol uitgevoerde installatie wordt u via de Home Connect app geïnformeerd.

Opmerkingen

- De software-update bestaat uit twee stappen.
 - In de eerste stap van de download.
 - In de tweede stap de installatie op uw apparaat.
- Tijdens de download kunt u uw apparaat gewoon blijven gebruiken. Afhankelijk van de persoonlijke instellingen in de app kunnen software-updates ook automatisch worden gedownload.
- De installatie duurt enkele minuten. Tijdens de installatie kunt u uw apparaat niet gebruiken.

- In geval van een veiligheidsrelevante update is het raadzaam deze zo snel mogelijk te installeren.

23.8 Afstandsdiagnose

De klantenservice kan via de diagnose op afstand toegang verkrijgen tot uw apparaat als u zich met de desbetreffende wens tot de klantenservice richt, uw apparaat met de Home Connect server verbonden is en de diagnose op afstand in het land waarin u het apparaat gebruikt, beschikbaar is.

Tip: Meer informatie alsook aanwijzingen over de beschikbaarheid van de diagnose op afstand in uw land vindt u in het gedeelte service/support van de lokale website: www.home-connect.com.

23.9 Bescherming persoonsgegevens

Neem de aanwijzingen m.b.t. de bescherming van de persoonsgegevens in acht.

Wanneer uw apparaat voor de eerste keer wordt verbonden met een thuisnetwerk dat op het internet is aangesloten, geeft het de volgende gegevenscategorieën door aan de Home Connect server (eerste registratie):

- Eenduidige identificatie van het apparaat (bestaande uit apparaatsleutels en het MAC-adres van de ingebouwde WiFi communicatiemodule).
- Veiligheidscertificaat van de WiFi-communicatiemodule (voor de informatietechnische beveiliging van de verbinding).
- De actuele software- en hardwareversie van uw huishoudapparaat.
- Status van een eventuele eerdere reset naar de fabrieksinstellingen.

Bij de eerste registratie wordt het gebruik van de Home Connect functionaliteiten voorbereid. Deze registratie dient pas te worden uitgevoerd op het moment dat u voor het eerst van de Home Connect functionaliteiten gebruik wilt maken.

Opmerking: Let erop dat de Home Connect functionaliteiten alleen kunnen worden gebruikt in combinatie met de Home Connect app. Informatie over gegevensbescherming kan worden opgeroepen in de Home Connect app.

¹ Beschikbaar al naar gelang de softwareversie. Meer informatie over de beschikbaarheid vindt u op de website.

24 Afzuigregeling van het kookveld

Wanneer de kookplaat en de afzuigkap Home Connect-compatibel zijn, verbindt u de apparaten in de Home Connect app. Verbind daarvoor beide apparaten met Home Connect en volg de aanwijzingen in de app op.

Opmerkingen

- De bediening aan de afzuigkap heeft altijd voorrang. Gedurende deze tijd is een bediening via de afzuigregeling van het kookveld niet mogelijk.
- U kunt de verbinding met de afzuigkap alleen via de Home Connect app realiseren. Andere methoden voor het verbinden worden niet langer ondersteund.

24.1 Bediening van de afzuigkap via de kookplaat

In de basisinstellingen van uw kookplaat kunt u het gedrag van uw afzuigkap afhankelijk van het inschakelen en uitschakelen van de kookplaat of afzonderlijke kookzones instellen.

Via de bedieningselementen van de kookplaat kunt u nog meer instellingen uitvoeren.

Opmerking: Wanneer u deze instellingen voor uw kookplaat niet kunt vinden, controleer dan de instellingen van de afzuigkap in de Home Connect app, om de verbinding te configureren.

24.2 Overzicht van de instellingen van de afzuigkapbediening

In de basisinstellingen van uw kookplaat kunt u afhankelijk van het model afzuigkap het gedrag van uw afzuigkap afhankelijk van het inschakelen en uitschakelen van de kookplaat of afzonderlijke kookzones instellen. Wanneer u deze instellingen voor uw kookplaat niet kunt vinden, controleer dan de instellingen van de afzuigkap in de Home Connect app, om de verbinding te configureren. Het display toont de instelling alleen als het apparaat is verbonden met de afzuigkap.

| Indicatie | Instelling | Waarde |
|-----------|--|--|
| | Instelling of en hoe de ventilator automatisch inschakelt. | Automatisch starten van de ventilator – Uitgeschakeld. De afzuigkap moet zo nodig handmatig worden ingeschakeld. – Ingeschakeld met handmatige modus. De afzuigkap wordt bij inschakelen van een kookzone op een vooraf gedefinieerde stand ingeschakeld. ¹ – Ingeschakeld met automatische modus. De afzuigkap wordt bij inschakelen van een kookzone ingeschakeld in de automatische modus. ² |
| | Instelling of, en hoelang de ventilator na uitschakelen van de kookplaat blijft draaien. | Naventilatie – De ventilator wordt samen met de kookplaat uitgeschakeld – Ingeschakeld met standaard naventilatie – Geen wijziging van de instellingen ¹ – Ingeschakeld met automatische modus ² |
| | De verlichting wordt bij inschakelen van de kookplaat ingeschakeld. | Automatisch inschakelen van de verlichting – Uitgeschakeld ¹ – Ingeschakeld |
| | De verlichting wordt bij uitschakelen van de kookplaat uitgeschakeld. | Automatisch uitschakelen van de verlichting ¹ – Uitgeschakeld – Ingeschakeld |

¹ Fabrieksinstelling

² Afhankelijk van de apparaatuitvoering

Ventilator instellen

- Druk op .
- Met de draaiknop een instelling kiezen. U kunt de volgende instellingen kiezen:

| | |
|--|--------------------|
| | Ventilator uit |
| | Ventilatorstand 1 |
| | Ventilatorstand 2 |
| | Ventilatorstand 3 |
| | Intensiefstand 1 |
| | Intensiefstand 2 |
| | Automatische stand |

Opmerking: Beschikbaar afhankelijk van het model afzuigkap.

- ✓ De ventilator is ingeschakeld.

- Druk op om de ventilatormodus te verlaten.

Verlichting van de afzuigkap instellen

U kunt het licht van de afzuigkap via het bedieningspaneel van de kookplaat inschakelen en uitschakelen.

- Druk op om de verlichting in te schakelen.
- Druk opnieuw op om de verlichting uit te schakelen.

25 Reiniging en onderhoud

Reinig en onderhoud uw apparaat zorgvuldig om er voor te zorgen dat het lang goed blijft werken.

25.1 Reinigingsmiddelen

Geschikte reinigingsmiddelen en schraper voor vitrokeramische kookplaat zijn verkrijgbaar bij de servicedienst, in de vakhandel of in de webshop www.neff-home.com.

LET OP!

Ongeschikte reinigingsmiddelen kunnen de oppervlakken van het apparaat beschadigen.

- ▶ Nooit ongeschikte reinigingsmiddelen gebruiken.
- ▶ Geen schoonmaakmiddelen gebruiken zolang de kookplaat nog heet is. Dat kan tot verkleuring van het oppervlak leiden.

Ongeschikte reinigingsmiddelen

- Onverdund afwasmiddel
- reinigingsmiddelen voor de vaatwasmachine
- Schuurmiddelen
- Agressieve reinigingsmiddelen, bijv. ovensprays of vlekverwijderaars
- Krassende sponzen
- Hogedrukreinigers of stoomapparaten

25.2 Kookplaat reinigen

Reinig de kookplaat na elk gebruik, zodat kookresten niet inbranden.

Vereiste: De kookplaat moet koud zijn. Laat alleen bij suikervlekken, rijstzetmeel, kunststof- of aluminiumfolie de kookplaat niet afkoelen.

1. Verwijder hardnekkig vuil met een schraper voor vitrokeramische kookplaat.
2. Reinig de kookplaat met een reinigingsmiddel voor glaskeramik.
Houd de reinigingsinstructies op de verpakking van het reinigingsmiddel aan.

Tips

- Met een speciale spons voor glaskeramik kunt u goede reinigingsresultaten boeken.
- Wanneer u de bodem van het kookgerei schoon houdt, dan blijft het oppervlak van de kookplaat in een goede conditie.

25.3 Profielen reinigen

Wanneer er na het gebruik vuil of vlekken op de profielen bevinden, reinig deze dan.

Opmerking: Geen schraper gebruiken.

1. Reinigen met zeepsop en drogen met een zachte doek.
Nieuwe vaatdoekjes voor gebruik grondig uitwassen.
2. Drogen met een zachte doek.

Opmerking: Wanneer uitneembare zijprofielen aanwezig zijn, gebruik dan veiligheidshandschoenen bij het verwijderen.

25.4 Twist Pad® reinigen

De draaiknop bestaat uit twee delen, welke u voor een grondige reiniging makkelijk kan verwijderen.

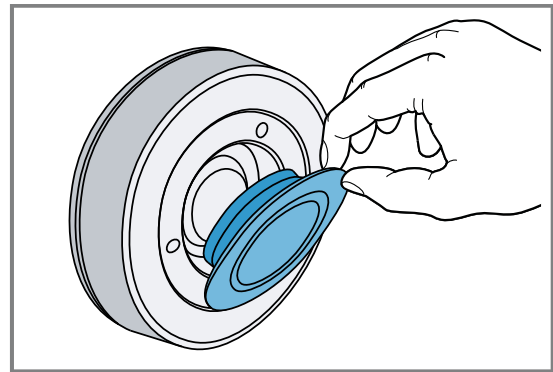

Aanbevolen reiniging:

- Neem de delen af met een doek en lauw zeepsop.
- Droog de delen voor het opnieuw in elkaar zetten grondig af.

Niet aanbevolen reiniging:

- Gebruik geen schurende of bijtende producten zoals citroenzuur, azijn, agressief reinigingsmiddel of glaskeramikreiniger.
- Niet in de vaatwasser reinigen of in water onderdompelen, omdat er anders schade kan ontstaan.
- Gebruik niet de schraper voor vitrokeramische kookplaat.
- Gebruik geen schoonmaakmiddelen voor roestvaststaal.

26 Storingen verhelpen

Kleinere storingen aan het apparaat kunt u zelf verhelpen. Raadpleeg voordat u contact opneemt met de klantenservice de informatie over het verhelpen van storingen. Zo voorkomt u onnodige kosten.

⚠ WAARSCHUWING – Kans op letsel!

Ondeskundige reparaties zijn gevaarlijk.

- ▶ Alleen geschoold vakpersoneel mag reparaties aan het apparaat uitvoeren.
- ▶ Bel de servicedienst als het apparaat defect is.
→ "Servicedienst", Pagina 22

⚠ **WAARSCHUWING – Kans op elektrische schok!**
Ondeskundige reparaties zijn gevaarlijk.

- ▶ Alleen daarvoor geschoold vakpersoneel mag reparaties aan het apparaat uitvoeren.
- ▶ Er mogen uitsluitend originele reserveonderdelen worden gebruikt voor reparatie van het apparaat.
- ▶ Wanneer de netaansluitkabel of de apparaataansluitkabel van dit apparaat beschadigd raakt, moet deze worden vervangen door een speciale netaansluitkabel of speciale apparaataansluitkabel die verkrijgbaar is bij de fabrikant of de klantenservice.

26.1 Waarschuwing

Opmerkingen

- Als op de displays *E* of *F* verschijnt, de draaiknop ter hoogte van de betreffende kookzone ingedrukt houden om de storingscode af te lezen.
- Wanneer de storingscode niet in de tabel staat, de kookplaat loskoppelen van het elektriciteitsnet, 30 seconden wachten en de kookplaat verbinden. Verschijnt de indicatie opnieuw, neem dan contact op met de servicedienst en geef de exacte storingscode op.

- Treedt er een fout op, dan gaat het apparaat niet meer over naar de standby-modus.
- Om de elektrische onderdelen van het apparaat te beschermen tegen oververhitting of stroomstoten, kan het vermogensniveau van de kookplaat voor korte tijd worden teruggebracht.

26.2 Aanwijzingen op het display

| Storing | Oorzaak en probleemoplossing |
|--|--|
| Er brandt geen enkele indicatie. | De stroomtoevoer is onderbroken. <ul style="list-style-type: none"> ▶ Controleer met behulp van andere elektrische apparaten of er sprake is van een stroomstoring. |
| | Het apparaat is niet volgens het schakelschema aangesloten. <ul style="list-style-type: none"> ▶ Sluit het apparaat aan volgens het schakelschema. |
| | Storing in de elektronica <ul style="list-style-type: none"> ▶ Als u de storing niet kunt verhelpen, schakel dan de technische servicedienst in. |
| De indicaties knippen. | Het bedieningspaneel is vochtig of wordt afgedekt door een voorwerp. <ul style="list-style-type: none"> ▶ Maak het bedieningspaneel droog of verwijder het voorwerp. |
| <i>F2, F4, E 7015, E 8 207, E 8208</i> | De elektronica is oververhit en heeft één of alle kookzones uitgeschakeld. <ul style="list-style-type: none"> ▶ Wacht tot de elektronica voldoende afgekoeld is. Vervolgens een willekeurige toets van het bedieningspaneel aanraken. |
| <i>FS</i> + vermogensstand en geluidssignaal | Er staat een hete pan in het gebied van het bedieningspaneel. Daardoor kan de elektronica oververhit raken. <ul style="list-style-type: none"> ▶ Verwijder het kookgerei. Kort daarna verdwijnt de foutindicatie. U kunt het koken voortzetten. |
| <i>FS</i> en geluidssignaal | Er staat een hete pan in het gebied van het bedieningspaneel. Ter bescherming van de elektronica werd de kookplaat uitgeschakeld. <ul style="list-style-type: none"> ▶ Verwijder het kookgerei. Wacht enkele seconden. Raak een willekeurig bedieningsvlak aan. Wanneer de foutindicatie verdwijnt, kunt u verder gaan met koken. |
| <i>F1/F6</i> | De kookzone is oververhit geraakt en werd ter bescherming van het werkblad uitgeschakeld. <ul style="list-style-type: none"> ▶ Wacht tot de elektronica voldoende is afgekoeld en schakel aansluitend de kookzone opnieuw in. |
| <i>FD</i> | PowerTransfer wordt niet geactiveerd. <ul style="list-style-type: none"> ▶ Raak een willekeurige sensor aan om de storingsaanwijzing te bevestigen. Zoals gebruikelijk koken zonder de functie PowerTransfer te gebruiken. Contact opnemen met de Service. |
| <i>FB</i> | De kookzone was gedurende een langere tijd en zonder onderbreking in gebruik. <ul style="list-style-type: none"> ▶ Individuele veiligheidsuitschakeling is ingeschakeld. Voor het instellen van de kookzone een willekeurige toets aanraken en het display uitschakelen. |
| <i>E 9000/E9010</i> | De bedrijfsspanning is onjuist en ligt buiten het normale bedrijfsgebied. <ul style="list-style-type: none"> ▶ Neem contact op met uw elektriciteitsbedrijf. |
| <i>U400/E9011</i> | De kookplaat is niet op de juiste manier aangesloten. <ul style="list-style-type: none"> ▶ Haal de stekker van de kookplaat uit het stopcontact. Sluit de kookplaat aan volgens het schakelschema. |
| <i>d E</i> | De demo-modus is geactiveerd. <ul style="list-style-type: none"> ▶ Schakel de demomodus uit in de basisinstellingen. |
| Home Connect functie werkt niet correct. | Verschillende oorzaken zijn mogelijk. <ul style="list-style-type: none"> ▶ Ga naar www.home-connect.com. |

| Storing | Oorzaak en probleemoplossing |
|---|--|
| De Hood Control functioneert niet correct. | De functies van de Hood Control schakelen niet in. ▶ Instellingen van het WiFi-thuisnetwerk resetten en opnieuw pairen |
| Animatie op de displays  | Onder bepaalde omstandigheden kan de kookplaat onderhoudstaken uitvoeren, zoals bijvoorbeeld een firmware-update, een optimalisering of storingzoeken. ▶ Wacht tot het proces is afgerond en schakel pas dan de kookplaat in. |

26.3 Normaal geluid van uw apparaat

Soms kan een inductieapparaat geluiden of trillingen veroorzaken zoals zoemen, sissen, knetteren, ventilatorgeluiden of ritmische geluiden.

27 Afvoeren

27.1 Afvoeren van uw oude apparaat

Door een milieuvriendelijke afvoer kunnen waardevolle grondstoffen opnieuw worden gebruikt.

1. De stekker van het netsnoer uit het stopcontact trekken.
2. Het netsnoer doorknippen.
3. Voer het apparaat milieuvriendelijk af.
Bij uw dealer en uw gemeente- of deelraadskantoor kunt u informatie verkrijgen over de actuele afvoermethoden.



Dit apparaat is gekenmerkt in overeenstemming met de Europese richtlijn 2012/19/EU betreffende afgedankte elektrische en elektronische apparatuur (waste electrical and electronic equipment - WEEE). De richtlijn geeft het kader aan voor de in de EU geldige terugneming en verwerking van oude apparaten.

28 Servicedienst

Originele vervangende onderdelen die relevant zijn voor de werking in overeenstemming met de desbetreffende Ecodesign-verordening kunt u voor de duur van ten minste 10 jaar vanaf het moment van in de handel brengen van het apparaat binnen de Europese Economische Ruimte bij onze servicedienst verkrijgen.

Opmerking: Het inschakelen van de servicedienst in het kader van de fabrieksgarantievoorwaarden is gratis.

Gedetailleerde informatie over de garantieperiode en garantievoorwaarden in uw land kunt u opvragen bij onze servicedienst, uw dealer of op onze website.

Als u contact opneemt met de servicedienst, hebt u het productnummer (E-Nr.), het productienummer (FD) en het volgnummer (Z-Nr.) van het apparaat nodig.

De contactgegevens van de servicedienst vindt u in de meegeleverde servicedienstlijst of op onze website.

28.1 Productnummer (E-Nr.), productienummer (FD) en volgnummer (Z-Nr.)

Het productnummer (E-Nr.), het productienummer (FD) en het volgnummer (Z-Nr.) vindt u op het typeplaatje van het apparaat.

Het typeplaatje vindt u:

- op de apparaatpas.
- aan de onderkant van de kookplaat.

Het productnummer (E-nr.) vindt u ook op de glaskeramiek. De servicedienstindex (KI) en het fabricagenummer (FD) kunt u bovendien in de basisinstellingen → *Pagina 15* laten weergeven.

Om uw apparaatgegevens en de servicedienst-telefoonnummers snel terug te kunnen vinden, kunt u de gegevens noteren.

29 Informatie over vrije software en opensourcesoftware

Dit product bevat softwarecomponenten die door de houders van de intellectuele eigendom als vrije software of opensourcesoftware zijn gelicentieerd.

De informatie over de betreffende licentie is in het onderhoudsapparaat opgeslagen. Daarnaast kunt u deze licentie-informatie via de Home Connect app raadplegen: 'Profiel -> Juridische informatie -> Licentie-

informatie'.¹ Verder kunt u de licentie-informatie downloaden via de productwebsite. (Zoek daarvoor op de productwebsite naar uw apparaatmodel en de bijbehorende documentatie.) In plaats daarvan kunt u de betreffende informatie ook aanvragen via ossrequest@bshg.com of BSH Hausgeräte GmbH, Carl-Wery-Str. 34, D-81739 München.

¹ Afhankelijk van de apparaatuitvoering

De broncode wordt u op verzoek ter beschikking gesteld.

Zend een daartoe strekkend verzoek naar ossrequest@bshg.com of BSH Hausgeräte GmbH, Carl-Wery-Str. 34, D-81739 München.

Onderwerp: „OSSREQUEST“

De kosten voor de afhandeling van uw verzoek worden u in rekening gebracht. Dit aanbod geldt gedurende drie jaar vanaf de datum van aankoop of ten minste gedurende de periode waarin wij support en reserveonderdelen voor het betreffende apparaat bieden.

30 Conformiteitsverklaring

Hierbij verklaart BSH Hausgeräte GmbH dat het apparaat met Home Connect functionaliteit voldoet aan de fundamentele vereisten en de overige toepasselijke bepalingen van de Richtlijn 2014/53/EU.

Een uitvoerige RED conformiteitsverklaring vindt u op het internet onder www.neff-home.com op de productpagina van uw apparaat bij de aanvullende documenten.



2,4-GHz-band (2400–2483,5 MHz): max. 100 mW
5-GHz-band (5150–5350 MHz + 5470–5725 MHz): max. 130 mW

| | | | | | | | | | |
|--|----|----|----|----|----|---------|----|----|----|
| | BE | BG | CZ | DK | DE | EE | IE | el | ES |
| | FR | HR | IT | CY | LI | LV | LT | LU | HU |
| | MT | NL | AT | PL | PT | RO | SI | SK | FI |
| | SE | NO | CH | TR | IS | UK (NI) | | | |

5 GHz WLAN (WiFi): alleen voor het gebruik binnenshuis.

| | | | | | | | |
|----|----|----|----|----|----|----|----|
| AL | GA | MD | ME | MK | RS | UK | UA |
|----|----|----|----|----|----|----|----|

5 GHz WLAN (WiFi): alleen voor het gebruik binnenshuis.

31 Testgerechten

Deze instellingsaanbevelingen zijn bedoeld voor testinstututen om het testen van onze apparaten te vergemakkelijken. De testen worden met onze kooksets voor inductiekookplaten uitgevoerd. Indien nodig kunt u deze accessoiresets op een later tijdstip aanschaffen bij de vakhandel, via onze technische klantenservice of in onze webshop.

31.1 De couverture smelten.

Ingrediënten: 150 g pure chocolade (55% cacao).

- Pot Ø 16 cm zonder deksel
 - Koken: Vermogensstand 1.5

31.2 Linzenschotel opwarmen en warmhouden

Recept volgens DIN 44550

Begintemperatuur 20°C

Opwarmen zonder omroeren

- Pan Ø 16 cm met deksel Hoeveelheid: 450 g
 - Verwarmen: tijdsduur 1 min. 30 s., vermogensstand 9
 - Kookpunt: Vermogensstand 1.5
- Pot Ø 20 cm met deksel Hoeveelheid: 800 g
 - Verwarmen: tijdsduur 2 min. 30 s., vermogensstand 9
 - Kookpunt: Vermogensstand 1.5

31.3 Linzenschotel opwarmen en warmhouden

Bijv.: linsediameter 5-7 mm. Starttemperatuur 20°C
Na 1 min. opwarmen omroeren

- Pan Ø 16 cm met deksel Hoeveelheid: 500 g
 - Opwarmen: tijdsduur ca. 1 min. 30 s., vermogensstand 9
 - Kookpunt: Vermogensstand 1.5
- Pan Ø 20 cm met deksel Hoeveelheid: 1 kg
 - Opwarmen: tijdsduur ca. 2 min. 30 s., vermogensstand 9
 - Kookpunt: Vermogensstand 1.5

31.4 Bechamelsaus

Melktemperatuur: 7°C

- Pan Ø 16 cm zonder deksel Ingrediënten: 40 g boter, 40 g meel, 0,5 l melk met 3,5% vetgehalte en een snufje zout

Bechamelsaus maken

1. Boter smelten, bloem en zout erdoor roeren en het geheel verwarmen.
 - Verwarm het: duur 6 min., vermogensfase 2
2. De melk bij de roux van bloem voegen en deze onder voortdurend roeren aan de kook brengen.
 - Verwarm het: duur 6 min. 30 sec., vermogensfase 7

3. Als de bechamelsaus aan de kook komt, laat deze dan nog 2 minuten op de kookzone staan, onder voortdurend roeren.
- Kookpunt: Vermogensstand 2

31.5 Kook rijstpudding met deksel

Melktemperatuur: 7°C

1. De melk verwarmen tot hij begint op te komen. Verwarmen zonder deksel. Na 10 min. opwarmen omroeren.
 2. Stel het aanbevolen vermogen in en voeg rijst, suiker en zout toe aan de melk.
- Bereidingstijd inclusief opwarmen, ca. 45 min.
- Pan Ø 16 cm Ingrediënten: 190 g rijst met ronde korrel, 90 g suiker, 750 ml melk met 3,5 % vetgehalte en 1 g zout
 - Opwarmen: tijdsduur ca. 5 min. 30 s., vermogensstand 8.5
 - Kookpunt: Vermogensstand 3
 - Pan Ø 20 cm Ingrediënten: 250 g rijst met ronde korrel, 120 g suiker, 1 l melk met 3,5 % vetgehalte en 1,5 g zout
 - Opwarmen: tijdsduur ca. 5 min. 30 s., vermogensstand 8.5
 - Doorkoken: vermogensstand 3, na 10 min. omroeren

31.6 Kook rijstpudding zonder deksel

Melktemperatuur: 7°C

1. Ingrediënten aan de melk toevoegen en onder voortdurend roeren opwarmen.
 2. Wanneer de melk ca. 90 °C heeft bereikt, kiest u het aanbevolen prestatieniveau en laat u de melk ca. 50 minuten sudderen op een lage stand.
- Pan Ø 16 cm zonder deksel Ingrediënten: 190 g rijst met ronde korrel, 90 g suiker, 750 ml melk met 3,5 % vetgehalte en 1 g zout
 - Opwarmen: tijdsduur ca. 5 min. 30 s., vermogensstand 8.5
 - Kookpunt: Vermogensstand 3
 - Pot Ø 20 cm zonder deksel Ingrediënten: 250 g rijst met ronde korrel, 120 g suiker, 1 l melk met 3,5 % vetgehalte en 1,5 g zout
 - Opwarmen: tijdsduur ca. 5 min. 30 s., vermogensstand 8.5
 - Kookpunt: Vermogensstand 2.5

31.7 Rijst koken

Recept volgens DIN 44550

Watertemperatuur: 20°C

- Pan Ø 16 cm met deksel Ingrediënten: 125 g rijst met lange korrel, 300 g water en een snufje zout
 - Opwarmen: tijdsduur ca. 2 min. 30 s., vermogensstand 9
 - Kookpunt: Vermogensstand 2
- Pan Ø 20 cm met deksel Ingrediënten: 250 g rijst met lange korrel, 600 g water en een snufje zout
 - Opwarmen: tijdsduur ca. 2 min. 30 s., vermogensstand 9
 - Kookpunt: Vermogensstand 2.5

31.8 Varkenslende braden

Begintemperatuur van de lende: 7°C

- Koekenpan Ø 24 cm zonder deksel Ingrediënten: 3 varkenslendenen, totaalgewicht ca. 300 g, 1 cm dik, en 15 ml zonnebloemolie
 - Opwarmen: tijdsduur ca. 1 min. 30 s., vermogensstand 9
 - Kookpunt: Vermogensstand 7

31.9 Crêpes bereiden

Recept volgens DIN EN 60350-2

- Koekenpan Ø 24 cm zonder deksel Ingrediënten: 55 ml deeg per crêpe
 - Verwarmen: tijdsduur 1 min. 30 s., vermogensstand 9
 - Kookpunt: Vermogensstand 7

31.10 Diepvriesfrites frituren

- Pan Ø 20 cm zonder deksel Ingrediënten: 2 l zonnebloemolie. Voor elke bakcyclus: 200 g bevroren frites, 1 cm dik.
 - Opwarmen: vermogensstand 9, tot de olie een temperatuur van 180°C bereikt.
 - Kookpunt: Vermogensstand 9



A series of horizontal lines for writing, starting from the top of the page and extending to the bottom.



A series of horizontal lines for writing, starting from the top right of the pencil icon and extending across the width of the page. The lines are evenly spaced and cover the majority of the page area.



Register your product online
neff-home.com

BSH Hausgeräte GmbH
Carl-Wery-Straße 34
81739 München, GERMANY



9001764317
040913
nl

