

Inductiekookplaat

Gebruikershandleiding

T58..F4..

Raadpleeg de Digitale Gebruikersgids voor meer informatie.



Inhoudsopgave

1	Veiligheid.....	2
2	Materiële schade voorkomen.....	5
3	Milieubescherming en besparing.....	5
4	Geschikt kookgerei.....	6
5	Uw apparaat leren kennen.....	7
6	Bedieningselement Twist Pad®.....	8
7	Voor het eerste gebruik.....	9
8	Software-update.....	9
9	De Bediening in essentie.....	10
10	Favorietenknop.....	11
11	Warmhoudzone.....	11
12	Braadzone.....	12
13	Tijdfuncties.....	12
14	PowerBoost.....	12
15	PanBoost ¹	13
16	Warmhoudfunctie ¹	13
17	Frying Sensor.....	14
18	Kinderslot.....	15
19	Pauze.....	15
20	Individuele veiligheidsuitschakeling.....	16
21	Basisinstellingen.....	16
22	Kookgerei-test.....	17
23	Home Connect.....	17
24	Afzuigregeling van het kookveld.....	19
25	Reiniging en onderhoud.....	20
26	Storingen verhelpen.....	21
27	Afvoeren.....	23
28	Servicedienst.....	23
29	Informatie over vrije software en opensourcesoftware.....	23
30	Conformiteitsverklaring.....	24

31	Testgerechten.....	24
----	--------------------	----

1 Veiligheid

Neem de volgende veiligheidsvoorschriften in acht.

1.1 Algemene aanwijzingen

- Lees deze gebruiksaanwijzing zorgvuldig door.
- Bewaar de gebruiksaanwijzingen, de apparaatpas en de productinformatie voor later gebruik of voor volgende eigenaren.
- Sluit het apparaat in geval van transport-schade niet aan.

1.2 Bestemming van het apparaat

Apparaten zonder stekker mogen alleen door geschoold personeel worden aangesloten. Bij schade door een verkeerde aansluiting kunt u geen aanspraak maken op garantie.

De veiligheid is alleen gewaarborgd bij een deskundige montage volgens de montagehandleiding. De installateur is verantwoordelijk voor een goede werking op de plaats van opstelling.

Gebruik het apparaat uitsluitend:

- om voedsel en dranken te bereiden.
- onder toezicht. Houd kortstondige kookprocessen ononderbroken in het oog.
- voor huishoudelijk gebruik en in gesloten ruimtes binnen de huiselijke omgeving.
- tot een hoogte van 4000 m boven zeeniveau.

Gebruik het apparaat niet:

- met een externe timer of een separate afstandsbediening. Dit geldt niet voor het geval dat de werking middels de door EN 50615 genoemde apparaten wordt uitgeschakeld.

Als u een actief, geïmplant medisch apparaat (zoals een pacemaker of defibrillator) draagt, ga dan bij uw arts na of dit voldoet aan de Richtlijn 90/385/EEG van de Raad

¹ Beschikbaar al naar gelang de softwareversie. Meer informatie over de beschikbaarheid vindt u op de website.

van de Europese Gemeenschappen van 20 juni 1990 alsmede EN 45502-2-1 en EN 45502-2-2, en conform VDE-AR-E 2750-10 is geselecteerd, geïmplanteerd en geprogrammeerd. Als aan deze voorwaarden wordt voldaan en er bovendien non-ferro pannen met non-ferro handgrepen worden gebruikt, kan deze inductiekookplaat zonder bezwaar worden gebruikt, mits dit natuurlijk op de juiste wijze gebeurt.

1.3 Inperking van de gebruikers

Dit apparaat kan worden bediend door kinderen vanaf 8 jaar en door personen met fysieke, sensorische of geestelijke beperkingen of met gebrekkige ervaring en/of kennis, indien zij onder toezicht staan of zijn geïnstrueerd in het veilige gebruik van het apparaat en de daaruit resulterende gevaren hebben begrepen.

Kinderen mogen niet met het apparaat spelen.

Reiniging en gebruikersonderhoud mogen niet worden uitgevoerd door kinderen, tenzij ze 15 jaar of ouder zijn en onder toezicht staan.

Zorg ervoor dat kinderen die jonger zijn dan 8 jaar niet bij het apparaat of de aansluitkabel kunnen komen.

1.4 Veilig gebruik

⚠ WAARSCHUWING – Kans op brand!

Zonder toezicht koken op kookplaten met vet of olie kan gevaarlijk zijn en brand veroorzaken.

- ▶ Verlies hete oliën en vetten daarom nooit uit het oog.
- ▶ Nooit proberen om een vuur met water te blussen, maar het apparaat uitschakelen en dan de vlammen bijv. met een deksel of een blusdeken afdekken.

Het kookvlak wordt erg heet.

- ▶ Nooit brandbare voorwerpen op het kookvlak of in de directe omgeving leggen.
- ▶ Nooit voorwerpen op het kookvlak bewaren.

Het apparaat wordt heet.

- ▶ Nooit brandbare voorwerpen of spuitbussen bewaren in laden direct onder de kookplaat.

Als de kookplaat wordt afgedekt, kan dat ongelukken veroorzaken, bijvoorbeeld door oververhitting, in brand vliegen of ontploffende materialen.

- ▶ Dek de kookplaat niet af.

Na gebruik de kookplaat altijd met de hoofdschakelaar uitschakelen.

- ▶ Niet wachten tot de kookplaat automatisch uitschakelt omdat er zich geen potten en pannen meer op bevinden.

Levensmiddelen kunnen vuur vatten.

- ▶ Er moet toezicht worden gehouden op het kookproces. Een korte procedure moet permanent worden gecontroleerd.

⚠ WAARSCHUWING – Kans op brandwonden!

Tijdens het gebruik worden het apparaat en zijn aanraakbare onderdelen heet, vooral een eventueel aanwezig kookplaatframe.

- ▶ Wees voorzichtig om het aanraken van verwarmingselementen te voorkomen.
- ▶ Kinderen jonger dan 8 jaar moeten uit de buurt worden gehouden.

Kookplaatbeschermmroosters kunnen tot ongevallen leiden.

- ▶ Nooit kookplaatbeschermmroosters gebruiken.

Het apparaat wordt heet tijdens het gebruik.

- ▶ Het apparaat voor het schoonmaken laten afkoelen.

Voorwerpen van metaal worden zeer snel heet op de kookplaat.

- ▶ Leg nooit voorwerpen van metaal, zoals messen, vorken, lepels of deksels, op de kookplaat.

⚠ WAARSCHUWING – Kans op elektrische schok!

Ondeskundige reparaties zijn gevaarlijk.

- ▶ Alleen daarvoor geschoold vakpersoneel mag reparaties aan het apparaat uitvoeren.
- ▶ Er mogen uitsluitend originele reserveonderdelen worden gebruikt voor reparatie van het apparaat.
- ▶ Wanneer de netaansluitkabel of de apparaataansluitkabel van dit apparaat beschadigd raakt, moet deze worden vervangen door een speciale netaansluitkabel of speciale apparaataansluitkabel die verkrijgbaar is bij de fabrikant of de klantenservice.

Een beschadigd apparaat of een beschadigd netsnoer is gevaarlijk.

- ▶ Nooit een beschadigd apparaat gebruiken.

- ▶ Is het oppervlak gescheurd, dan het apparaat uitschakelen om een mogelijke elektrische schok te vermijden. Hiervoor het apparaat niet aan de hoofdschakelaar, maar via de zekering in de meterkast uitschakelen.
- ▶ Nooit aan het netsnoer trekken, om het apparaat van het elektriciteitsnet te scheiden. Altijd aan de stekker van het netsnoer trekken.
- ▶ Wanneer het apparaat of het netsnoer is beschadigd, dan direct de zekering in de meterkast uitschakelen.
- ▶ Contact opnemen met de servicedienst.
→ Pagina 23

Binnendringend vocht kan een elektrische schok veroorzaken.

- ▶ Geen stoomreiniger of hogedrukreiniger gebruiken om het apparaat te reinigen. Bij hete apparaatonderdelen kan de kabelisolatie van elektrische apparaten smelten.
- ▶ Zorg ervoor dat de aansluitkabel van elektrische apparaten nooit in contact komt met hete onderdelen van het apparaat.

Contact van metalen voorwerpen met de zich aan de onderkant van de kookplaat bevindende ventilator kan leiden tot een elektrische schok.

- ▶ Bewaar geen lange, puntige metalen voorwerpen in de lade onder de kookplaat.

⚠ WAARSCHUWING – Kans op letsel!

Wanneer er vloeistof zit tussen de bodem van de pan en de kookzone, kunnen kookpannen plotseling omhoog springen.

- ▶ Zorg ervoor dat de kookzone en de bodem van de pan altijd droog zijn.
- ▶ Nooit bevroren kookgerei gebruiken. Bij de bereiding au-bain-marie kunnen de kookplaat en kookvorm barsten door oververhitting.

- ▶ De au-bain-marie kookvorm mag niet in direct contact komen met de bodem van de pan die met water is gevuld.

- ▶ Gebruik alleen hittebestendige vormen.

Een apparaat met een gebarsten of gebroken oppervlak kan tot snijwonden leiden.

- ▶ Het apparaat niet gebruiken als het oppervlak ervan gebarsten of gebroken is.



Kinderen en volwassenen kunnen door de naar beneden vallende draaiknop gewond raken.

- ▶ Verwijder vóór het reinigen de draaiknop.
- ▶ Plaats de draaiknop uitsluitend op de daarvoor bedoelde plek op het bedieningspaneel.
- ▶ Laat kinderen niet spelen met de knop.

⚠ WAARSCHUWING – Gevaar: magnetisme!



Let op! Magnetisme



Opgelet voor personen met een pacemaker

In het bedieningspaneel of in het bedieningselement worden permanente magneten toegepast. Deze kunnen elektronische implantaten, zoals pacemakers, of insulinepompen beïnvloeden.

- ▶ Personen met elektronische implantaten dienen minimaal een afstand van 10 cm tot het bedieningspaneel en tot magnetische bedieningselementen aan te houden.
- ▶ Nooit het bedieningselement in de zakken van kleding dragen.

⚠ WAARSCHUWING – Kans op verstikking!

Kinderen kunnen verpakkingsmateriaal over het hoofd trekken en hierin verstrikt raken en stikken.

- ▶ Verpakkingsmateriaal uit de buurt van kinderen houden.
- ▶ Laat kinderen niet met verpakkingsmateriaal spelen.

Kinderen kunnen kleine onderdelen inademen of inslikken en hierdoor stikken.

- ▶ Kleine onderdelen uit de buurt van kinderen houden.
- ▶ Kinderen niet met kleine onderdelen laten spelen.

2 Materiële schade voorkomen

Hier vindt u de meest voorkomende oorzaken van schade en tips om deze te voorkomen.

Schade	Oorzaak	Maatregel
Vlekken	Bereiden zonder toezicht.	Het bereidingsproces in de gaten houden.
Vlekken, defecten	Gemorste levensmiddelen, vooral diegene met hoog suikergehalte.	Onmiddellijk met een schraper voor vitrokeramische kookplaat verwijderen.
Vlekken, defecten of breuken in het glas	Defect kookgerei, kookgerei met gesmolten emaille of kookgerei met koperen- of aluminiumbodem.	Gebruik geschikt kookgerei dat in een goede conditie is.
Vlekken, verkleuringen	Ongeschikte reinigingsmethoden.	Alleen reinigingsmiddelen gebruiken die geschikt zijn voor glaskeramik en reinig de kookplaat alleen wanneer deze koud is.
Defecten of breuken in het glas	Stoten of vallend kookgerei, kookaccessoires of andere harde of scherpe voorwerpen.	Bij het koken niet tegen het glas stoten of voorwerpen op de kookplaat laten vallen.
Krassen, verkleuringen	Ruwe pannenbodems of het verplaatsen van de pan op de kookplaat.	Kookgerei controleren. Kookgerei bij het verplaatsen optillen.
Krassen	Zout, suiker of zand.	Gebruik de kookplaat niet als plaats om iets op te zetten of als werkvlak.
Krassen	Materiaalresten tussen de kookplaat en de draaiknop.	Houd het steunvlak van de draaiknop schoon.
Schade aan het apparaat!	Koken met diepgevroren kookgerei.	Nooit bevroren kookgerei gebruiken.
Schade aan de pan of aan het apparaat	Koken zonder inhoud.	Nooit een pan zonder inhoud op een hete kookzone plaatsen of verhitten.
Glasbeschadigingen	Gesmolten materiaal op de hete kookzone of hete deksels van pannen op het glas.	Geen bakpapier of aluminiumfolie en geen kunststof containers of pandeksels op de kookplaat leggen.
Oververhitting	Heet kookgerei op het bedieningspaneel of op het kader.	Plaats heet kookgerei nooit op deze gebieden.

LET OP!

Deze kookplaat beschikt aan de onderkant over een ventilator.

- ▶ Als er zich onder de kookplaat een lade bevindt, bewaar daarin dan geen kleine of scherpe voorwerpen, geen papier en geen theedoeken. Deze voorwerpen kunnen aangezogen worden en de ventilator beschadigen of de koeling belemmeren.
- ▶ Tussen de inhoud van de lade en de ventilator-ingang moet een minimale afstand van 2 cm worden aangehouden.

3 Milieubescherming en besparing

3.1 Afvoeren van de verpakking

De verpakkingsmaterialen zijn milieuvriendelijk en kunnen worden hergebruikt.

- ▶ De afzonderlijke componenten op soort gescheiden afvoeren.

3.2 Energie besparen

Als u deze aanwijzingen opvolgt, verbruikt het apparaat minder energie.

Een kookzone kiezen die bij de grootte van de pan past. Het kookgerei gecentreerd plaatsen. Gebruik kookgerei met een bodemdiameter die overeenkomt met de diameter van de kookzone.

Tip: Fabrikanten van kookgerei geven vaak de bovendiameter van de pan aan. Die is dikwijls groter dan de bodemdiameter.

- Niet-passend kookgerei of niet volledig afgedekte kookzones verbruiken veel energie.

Pannen afsluiten met een passend deksel.

- Wanneer u zonder deksel kookt, heeft het apparaat aanzienlijk meer energie nodig.

Deksel zo min mogelijk oplichten.

- Wanneer u het deksel oplicht, ontsnapt er veel energie.

Glazen deksel gebruiken.

- Door het glazen deksel kunt u in de pan kijken zonder het deksel op te lichten.

Pannens met vlakke bodem gebruiken.

- Als de bodem niet vlak is, wordt het energieverbruik hoger.

Gebruik kookgerei dat past bij de hoeveelheid levensmiddel.

- Groot kookgerei met weinig product heeft meer energie nodig om op te warmen.

Met weinig water koken.

- Hoe meer water er in het kookgerei zit, des te meer energie is er nodig om op te warmen.

Tijdig terugschakelen naar een lagere kookstand.

- Met een te hoge doorkookstand verspilt u energie.

Productinformatie conform (EU) 66/2014 vindt u op de meegeleverde apparaatpas en op het intern op de productpagina van uw apparaat.

4 Geschikt kookgerei

Een voor inductiekoken geschikt kookgerei moet een ferromagnetische bodem hebben, dus door een magneet worden aangetrokken, en verder moet de bodem even groot zijn als de kookzone. Wanneer het kookgerei op een kookplaat niet herkend kan worden, plaats dan het kookgerei op een kookplaat met de eerstvolgende kleinere diameter.

4.1 Grootte en kenmerken van het kookgerei

Om het kookgerei correct te herkennen, moet u met de grootte en het materiaal van het kookgerei rekening houden. Alle panbodems moeten volledig vlak en glad zijn.

Met Kookgerei-test controleert u of het kookgerei geschikt is. Meer informatie vindt u onder → "Kookgerei-test", Pagina 17.

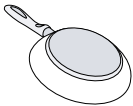
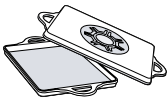
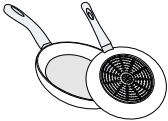
Kookgerei	Materialen	Eigenschappen
Aanbevolen kookgerei 	Roestvaststalen kookgerei met sandwich-bodem welke de warmte goed verdeelt. Ferromagnetisch kookgerei van geëmailleerd staal, gietijzer, of speciale pannen voor inductie van edelstaal.	Dit kookgerei verdeelt de warmte gelijkmatig, warmt snel op en waarborgt zijn herkenning. Dit kookgerei warmt snel op en wordt veilig herkend.
Geschikt  	De bodem is niet volledig ferromagnetisch. Kookgereibodems met aluminiumaandeel.	Als de diameter van het ferromagnetische oppervlak kleiner is dan de bodem van het kookgerei, warmt alleen het ferromagnetische oppervlak op. Daardoor verdeelt de warmte niet gelijkmatig. Deze bodems van het kookgerei verkleinen het ferromagnetische oppervlak, waardoor minder vermogen aan het kookgerei wordt afgegeven. Het kan zijn dat deze pannen onvoldoende of helemaal niet worden herkend en daarom ook onvoldoende worden verwarmd.
Niet geschikt	Kookgerei van normaal dun staal, glas, aardewerk, koper of aluminium.	

Opmerkingen

- Gebruik tussen de kookplaat en de pan in principe geen adapterplaten.
- Verwarm geen leeg kookgerei en geen kookgerei met dunne bodem, omdat deze zeer sterk verhit kunnen raken.

5 Uw apparaat leren kennen

5.1 Bedieningspaneel

Individuele details, zoals kleur en vorm, kunnen afwijken van de illustratie.

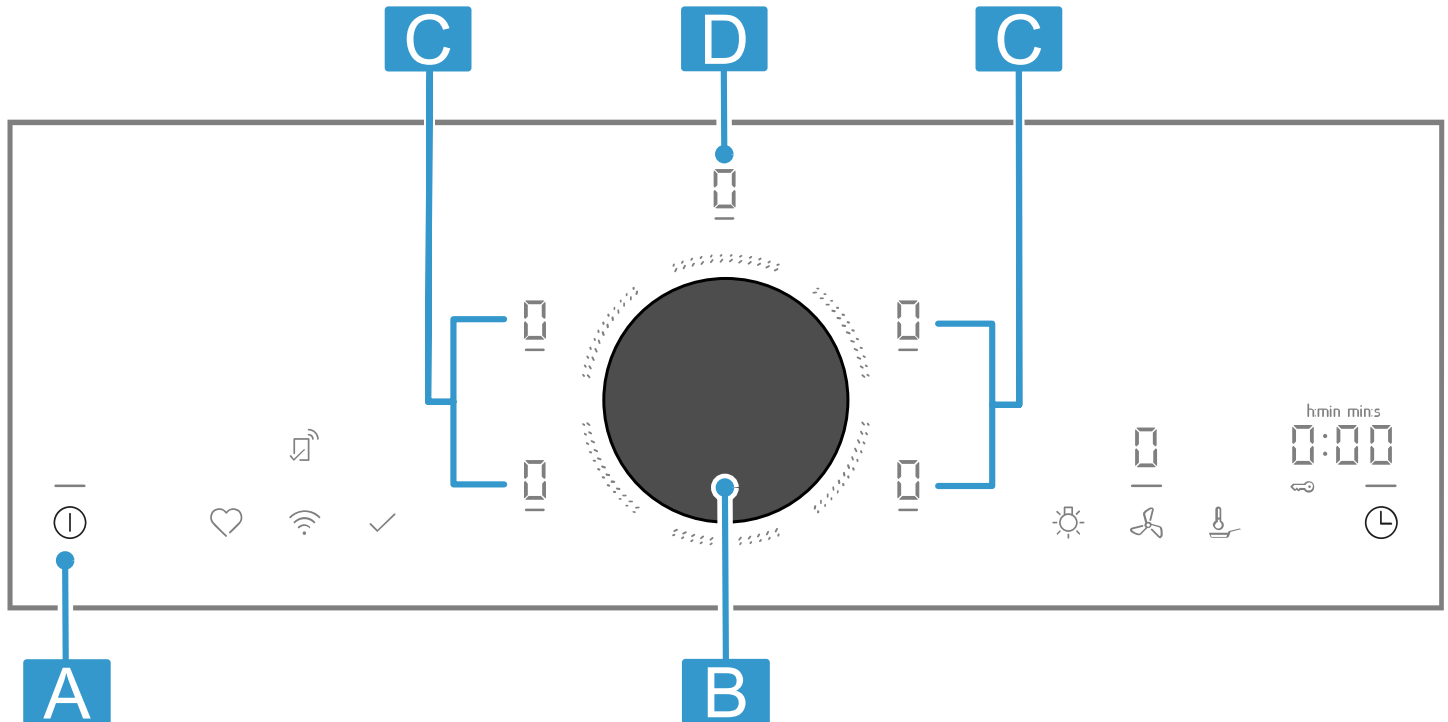

Letter	Aanduiding
A	Hoofdschakelaar
B	Twist Pad®
C	Kookzone
D	Warmhoudzone

Opmerking: Zorg ervoor dat het bedieningspaneel altijd schoon en droog is.

Tip: Plaats geen kookgerei in de buurt van de displays en knoppen. De elektronica kan oververhit raken.

Bedieningselement Twist Pad®

Met deze magnetische draaiknop kunt u de kookplaat met een eenvoudige draaibeweging bedienen. De controlelampen rondom de draaiknop geven de status van de selectie aan.

Touch-knoppen

Wanneer de kookplaat opwarmt, lichten de symbolen van de knoppen op die op dat moment beschikbaar zijn.

Sensor	Functie
ⓘ	Hoofdschakelaar
🔥	Frying Sensor
🕒	Timerfuncties / Kinderslot
♥	Favorietenknop
📶	Connectiviteit

De knoppen van de verschillende functies branden wit, voor zover de functies beschikbaar zijn. Wanneer u knoppen selecteert of wijzigingen doorvoert, dan branden de knoppen rood.

Displays

Display	Betekenis
⏸	Uitschakeltimer
🔥	Frying Sensor
1-9	Vermogensstanden
🔒	Kinderslot

Knoppen in combinatie met Home Connect

Zodra de verbinding met Home Connect is gerealiseerd, dan zijn de volgende knoppen beschikbaar:

Sensor	Functie
✓	Instellingen van een ander apparaat overnemen
🌀	Op kookplaat gebaseerd afzuigkapregeling
☀️	Verlichting kap

Wanneer 🔥 brandt, zoek dan in de Home Connect app naar meer informatie.

5.2 Verdeling van de kookzones

Het aangegeven vermogen wordt gemeten met de genormeerde pannen, die in IEC/EN 60335-2-6 zijn beschreven. Het vermogen kan al naar gelang de grootte of materiaal van het kookgerei variëren.

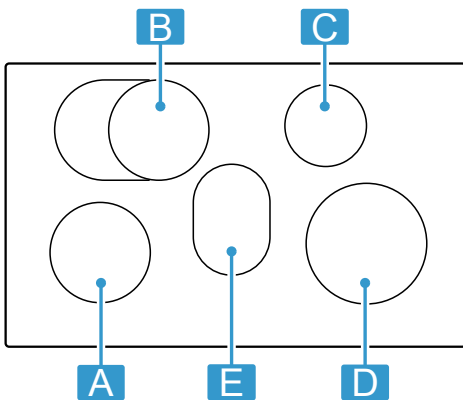

Gebied	Hoogste stand		
A Ø 18 cm	Vermogensstand 9 PowerBoost	2000 W 3100 W	
B Ø 18 cm	Vermogensstand 9 PowerBoost	2000 W 3100 W	
B Ø 28 cm	Vermogensstand 9 PowerBoost	2000 W 3700 W	
C Ø 14,5 cm	Vermogensstand 9 PowerBoost	1600 W 2200 W	

Gebied	Hoogste stand	
D Ø 21 cm	Vermogensstand 9 PowerBoost	2500 W 3700 W
E 20 x 14 cm		90 W

In de vermogensstand 9 bereikt de kookplaat het in de tabel aangegeven vermogen, om de voorverwarmingstijden te verkorten, en houd dit gedurende een zekere tijd aan, zolang er geen andere kookzone aan dezelfde kan in bedrijf is.

5.3 Kookzone

Controleer voordat u met het koken begint of het formaat van de pan bij de kookzone past waarmee u kookt:

Gebied	Type kookzone
	Kookzone met enkele kring
	Braadzone → Pagina 12
0	Warmhoudzone → Pagina 11

5.4 Restwarmte-indicatie

De kookplaat heeft voor elke kookzone een restwarmte-indicatie. Zolang de restwarmte-indicator brandt, mag u de kookzone niet aanraken.

Indicatie	Betekenis
<i>H</i>	De kookzone is heet.
<i>h</i>	De kookzone is warm.

6 Bedieningselement Twist Pad®

Met deze magneetknop kunnen kookzones, vermogensstanden en andere kookplaatinstellingen worden geselecteerd. De knop kan op het centrale gebied van het bedieningspaneel worden geplaatst, waar deze blijft zitten. Daarnaast kan de knop te allen tijde worden verwijderd.

Hij bestaat uit twee delen, welke gemakkelijk verwijderd kunnen worden. Wanneer deze van een metalen oppervlak wordt genomen, dan kan het onderste deel op dit vlak bevestigd blijven. Voor het gebruik de twee delen weer in elkaar zetten.

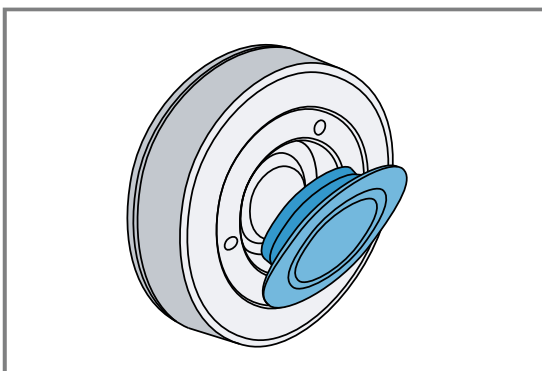

6.1 Twist Pad® positioneren en bedienen

1. De kookplaat met ① inschakelen.

2. De knop in het centrale bereik van het bedieningspaneel aan het met • gemarkeerde punt op het glas zetten.
3. Om een kookzone in te schakelen, de draaiknop ter hoogte van de gewenste kookzone indrukken.
4. De knop draaien en een vermogensstand kiezen.

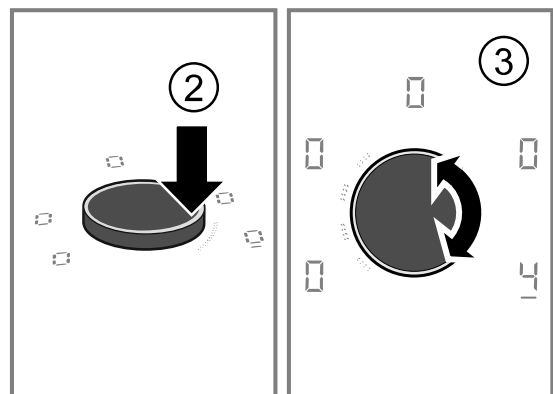

6.2 Gebruiksaanwijzingen

Binnenin de draaiknop bevindt zich een sterke magneet. Neem daarom volgende aanwijzingen in acht:

- De draaiknop niet in de omgeving van magnetische gegevensdragers, zoals creditcards of kaarten met magneetstroken brengen. De gegevensdragers kunnen worden beschadigd. Bovendien kunnen er storingen bij televisies en beeldschermen optreden.
- Metalen deeltjes die aan de onderkant blijven plakken, kunnen krassen veroorzaken op het oppervlak van de kookplaat. De draaiknop altijd schoon houden. Als de knop vuil is, werkt hij mogelijk niet naar behoren. Zie Reinigen van de knop . → *Pagina 21*

6.3 Twist Pad® verwijderen

U kunt de draaiknop tijdens het koken van de kookzone verwijderen.

Wanneer u de draaiknop verwijderd, dan wordt de functie Pauze gedurende 10 minuten ingeschakeld.
→ *Pagina 15* Als u de draaiknop na het verstrijken van deze tijd niet in zijn positie terugzet, schakelt de kookplaat uit.







WAARSCHUWING – Kans op brand!

Wanneer u tijdens deze 10 minuten een metaal voorwerp op het gebied van de draaiknop legt, dan kan de kookzone verder verwarmen.

- ▶ Schakel de kookzone altijd middels de hoofdschakelaar uit.

6.4 Gebruik zonder draaiknop Twist Pad®

Wanneer u de draaiknop kwijt bent of in andere situaties, kunt u de kookplaat ook zonder TwistPad gebruiken. Hiervoor:

1. De kookplaat met  inschakelen.
 2. Binnen de volgende 5 seconden de symbolen  en  tegelijk gedurende 4 seconden indrukken. Er klinkt een waarschuwingssignaal en  brandt.
 3. Druk meerdere malen op  tot de aanwijzing van de gewenste kookzone gaat branden.
 4. Stel aansluitend met  of  de gewenste vermogensstand in.
- ✓ De kookzone is ingeschakeld en verwarmt.

Opmerkingen

- In deze modus is slechts de basisfunctie van de kookzone beschikbaar.
- U kunt de draaiknop altijd weer op de programmeerzone positioneren.

7 Voor het eerste gebruik

Houd de volgende adviezen aan.

7.1 Eerste reiniging

Verpakkingsresten van het kookplaatoppervlak verwijderen en het oppervlak met een vochtige doek afvegen. Een lijst met de aanbevolen reinigingsmiddelen vindt u op de officiële website www.neff-international.com.

Meer informatie over onderhoud en reiniging.

→ *Pagina 20*

7.2 Koken met inductie

Vergeleken met gangbare kookplaten brengt inductiekoken enkele veranderingen met zich mee en biedt het een aantal voordelen zoals tijdbesparing tijdens het koken en braden, energiebesparing, alsmede eenvoudiger onderhoud en reiniging. Het biedt ook een betere warmteregeling, omdat de warmte direct in het kookgerei wordt opgewekt.

7.3 Kookgerei

Een lijst van het aanbevolen kookgerei vindt u op de officiële website www.neff-international.com.

Meer informatie over het passende kookgerei.

→ *Pagina 6*

7.4 Home Connect instellen

Als u het apparaat voor de eerste keer inschakelt, wordt de instelling van het thuisnetwerk opgevraagd. Op het display licht gedurende enkele seconden  op. Tik om het verbinden met Home Connect te starten op  en houd de aanwijzingen in hoofdstuk → "*Home Connect*", *Pagina 17* aan.

Om de instelling te beëindigen, de kookplaat uitschakelen.

U kunt de instelling Home Connect ook op een ander tijdstip uitvoeren.

8 Software-update

Wanneer het apparaat met Home Connect is verbonden, dan kunnen enkele functies via een software-update beschikbaar zijn.

Verdere informatie over de beschikbaarheid van dergelijke functies vindt u op de website www.neff-international.com

9 De Bediening in essentie

9.1 Kookplaat inschakelen

- ▶ Op ① drukken.
De symbolen van de kookzones en de momenteel beschikbare functies branden.
- ✓ De kookplaat is gebruiksklaar.

ReStart

- ▶ Wanneer u het apparaat binnen 4 seconden na het uitschakelen weer inschakelt, treedt de kookplaat in werking met de vorige instellingen.

9.2 De kookplaat uitschakelen

- ▶ ① aanraken tot de indicaties doven.
- ✓ Alle kookzones zijn uitgeschakeld.

Opmerking: Wanneer alle kookzones langer dan 59 seconden uitgeschakeld zijn, dan schakelt de kookplaat uit.

9.3 De vermogensstand in de kookzones instellen

De kookzone heeft 17 vermogensstanden, die van 1 tot 9 met tussenwaarden worden weergegeven. Kies de vermogensstand die voor het product en de geplande bereiding het meest geschikt is.

9.4 Kooktips

- Wanneer u puree, romige soepen of dikvloeibare sauzen opwarmt, deze af en toe omroeren.
- Om voor te verwarmen, kookstand 8-9 instellen.
- Wanneer u bereidt met deksel, de kookstand verlagen zodra er stoom vrijkomt. Het bereidingsresultaat wordt door het vrijkomen van stoom niet beïnvloed.
- Doe na het bereiden een deksel op het kookgerei, totdat u het gerecht serveert.
- Houd voor het bereiden met de snelkookpan de aanwijzingen van de fabrikant aan.
- Levensmiddelen niet te lang bereiden, voor het behoud van de voedingswaarde. Met de kookwekker kunt u de optimale bereidingstijd instellen.
- Zorg ervoor dat de olie niet rookt.
- Om de levensmiddelen te bruinen, deze na elkaar en in kleine porties aanbraden.
- Sommige pannen kunnen bij het bereiden hoge temperaturen bereiken. Gebruik daarom pannenlappen.
- Advies voor energiezuinig koken kunt u vinden onder
→ "Energie besparen", Pagina 5

Kookadviezen

De tabel geeft aan welke vermogensstand (—=≡) voor welk levensmiddel geschikt is. De bereidingstijd (⌚ min) kan variëren afhankelijk van de soort, het gewicht, de dikte en de kwaliteit van de levensmiddelen.

1. Druk de draaiknop ter hoogte van de gewenste kookzone in om de kookzone te selecteren.
 - ✓ ① is helderder verlicht.
2. Draai aan de draaiknop om de gewenste vermogensstand te selecteren.
 - ✓ De vermogensstand is ingesteld.

Opmerking: Wanneer er geen kookgerei op de kookplaat staat, of de pan niet geschikt is, dan knippert de gekozen vermogensstand. Na een bepaalde tijd wordt de kookzone uitgeschakeld.

QuickStart

- ▶ Als u vóór het inschakelen van het apparaat een of meerdere pannen op een kookzone plaatst, herkent de kookplaat deze en kiest de kookplaat automatisch de kookzone voor één van de pannen. Vervolgens in de volgende 59 seconden de vermogensstand kiezen, anders schakelt de kookplaat zelf uit.

Vermogensstand wijzigen of kookzone uitschakelen

1. De kookzone kiezen.
2. De vermogensstand met de draaiknop wijzigen of op 0 zetten.
 - ✓ De vermogensstand van de kookzone wordt gewijzigd of de kookzone wordt uitgeschakeld.

	—=≡	⌚ min
Smelten		
Chocolade, couverture	1 - 1.5	-
Boter, honing, gelatine	1 - 2	-
Verwarmen en warm houden		
Eenpansgerecht, bijv. linzen-schotel	1.5 - 2	-
Melk ¹	1.5 - 2.5	-
Gekookte worstjes ¹	3 - 4	-
Ontdooien en opwarmen		
Spinazie, diepvries	3 - 4	15 - 25
Goulash, diepvries	3 - 4	35 - 55
Gaarstoven, zachtjes laten koken		
Aardappelballetjes ¹	4.5 - 5.5	20 - 30
Vis ¹	4 - 5	10 - 15
Witte sauzen, bijv. bechamel-saus	1 - 2	3 - 6
Geklopte sauzen, bijv. bearnaisesaus, hollandaisesaus	3 - 4	8 - 12
Koken, stomen, stoven		
Rijst met dubbele hoeveelheid water	2.5 - 3.5	15 - 30
Rijstepap ²	2 - 3	30 - 40

¹ Zonder deksel

² Voorverwarmen op kookstand 8 - 8.5

		⌚ min
Aardappelen in schil	4.5 - 5.5	25 - 35
Gekookte aardappelen	4.5 - 5.5	15 - 30
Pasta ¹	6 - 7	6 - 10
Eenpansgerecht	3.5 - 4.5	120 - 180
Soepen	3.5 - 4.5	15 - 60
Groente	2.5 - 3.5	10 - 20
Groente, diepvries	3.5 - 4.5	7 - 20
Eenpansgerecht met de snelkookpan	4.5 - 5.5	-
Suddereren		
Rolgebraad	4 - 5	50 - 65
Stoofvlees	4 - 5	60 - 100
Goulash ²	3 - 4	50 - 60
Suddereren / braden met weinig vet ¹		
Schnitzel, al dan niet gepaneerd	6 - 7	6 - 10
Schnitzel, diepvries	6 - 7	6 - 12
Koteletten, al dan niet gepaneerd	6 - 7	8 - 12
Steak (3 cm dik)	7 - 8	8 - 12
Filet van gevogelte, 2 cm dik	5 - 6	10 - 20
Borst van gevogelte, diepvries	5 - 6	10 - 30
Gehaktballen (3 cm dik)	4.5 - 5.5	20 - 30
Hamburger (2 cm dik)	6 - 7	10 - 20

¹ Zonder deksel
² Voorverwarmen op kookstand 8 - 8.5

		⌚ min
Vis en visfilet, ongepaneerd	5 - 6	8 - 20
Vis en visfilet, gepaneerd	6 - 7	8 - 20
Vis, gepaneerd en diepvries, bijv. vissticks	6 - 7	8 - 15
Garnalen en krab	7 - 8	4 - 10
Sauteren van verse groente en paddestoelen	7 - 8	10 - 20
Pangerechten, groente, vlees in reepjes op Aziatische wijze	7 - 8	15 - 20
Diepvriesgerechten, bijv. kokenpangerechten	6 - 7	6 - 10
Pannenkoeken, na elkaar bakken	6.5 - 7.5	-
Omelet (na elkaar bakken)	3.5 - 4.5	3 - 10
Spiegeleieren in olie	5 - 6	3 - 6
Frituren, 150-200 g per portie in 1-2 l olie, in porties frituren ¹		
Diepvriesproducten, bijv. frites, kip-nuggets	8 - 9	-
Kroketten, diepvries	7 - 8	-
Vlees, bijv. stukken kip	6 - 7	-
Vis, gepaneerd of in bierdeeg	6 - 7	-
Groente, paddestoelen, gepaneerd, in bierdeeg of in tempura	6 - 7	-
Klein gebak, bijv. beignets, Berliner bollen, fruit in bierdeeg	4 - 5	-

¹ Zonder deksel
² Voorverwarmen op kookstand 8 - 8.5

10 Favorietenknop



Met de functie kunt u twee functies of kookinstellingen kiezen, om deze op  snel toegankelijk te maken.

10.1 Favorietenknop functies toekennen

Vereiste: Het apparaat met Home Connect verbinden. Home Connect → Pagina 17

- Om  functies toe te kennen, de Home Connect app openen en de aanwijzingen opvolgen.

- Zodra u de functies heeft toegekend, kunt u deze gebruiken:

- ✓ Functie 1:  kort drukken.
- ✓ Functie 2:  lang drukken.

Opmerking: Wanneer u geen functie heeft toegekend, dan schakelt  zich uit na het inschakelen van de kookplaat.

11 Warmhoudzone

Deze kookzone is een warmhoudzone en houdt de gerechten warm.

11.1 Warmhoudzone inschakelen

- ▶ Kies de warmhoudzone. Op het display brandt .
- ✓ De warmhoudzone is ingeschakeld.

11.2 Warmhoudzone uitschakelen

- ▶ Kies de warmhoudzone. Op het display brandt .
- ✓ De warmhoudzone is uitgeschakeld.

12 Braadzone

Wanneer het kookgerei de kookzone volledig afdekt, dan wordt een hulpinductor ingeschakeld en wordt de kookzone vergroot.

Plaatsen van het kookgerei:

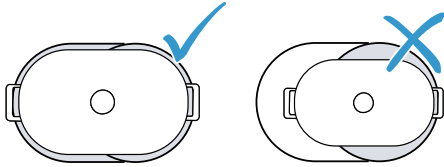

12.1 Bijschakeling braadzone

1. Dek de kookzone volledig af met het kookgerei.
2. Kies de kookzone en stel het vermogen in.
 - ✓ De kookzone is ingeschakeld en verwarmt.

12.2 Uitschakelen braadzone

- ▶ Op instellen.
- ✓ De braadzone wordt uitgeschakeld.

13 Tijdfuncties

Uw kookplaat beschikt over verschillende functies voor het instellen van de bereidingstijd:

- Uitschakeltimer
- Timer

Aan de knop is standaard de functie Uitschakeltimer toegekend. U kunt de sensor echter ook aan één van de hierboven genoemde functies toekennen. Deze instellingen kunt u via de Home Connect app of onder Basisinstellingen wijzigen → Pagina 16.

13.1 Uitschakeltimer

Met de functie kunt u een bereidingstijd in een kookzone en de automatische uitschakeling ervan na het verstrijken van de ingestelde tijd programmeren.

Uitschakeltimer inschakelen

1. Kookzone en vermogensstand kiezen.
2. Druk op .
 - ✓ en branden.
3. Draai, om de gewenste bereidingstijd in te stellen, de draaiknop binnen 10 seconden.
4. Raak aan om te bevestigen.
 - ✓ Wanneer de bereidingstijd is verstreken, schakelt de kookzone uit en er klinkt een signaal.

Opmerkingen

- Als u voor een kookplaat een bereidingstijd wilt programmeren, en de Frying Sensor is geactiveerd, dan begint de bereidingstijd pas af te lopen wanneer de gewenste temperatuurstand is bereikt.

- Druk, om de aanwijzing tussen de functietemperatuur Frying Sensor en de geprogrammeerde bereidingstijd te wisselen, op de gekozen temperatuur.

Uitschakeltimer wijzigen of uitschakelen

1. Kies de kookzone en raak vervolgens het symbool aan.
2. De bereidingstijd met de draaiknop wijzigen of op zetten om de functie uit te schakelen.

13.2 Timer

Met de functie kunt u een timer activeren. Deze functie is onafhankelijk van de kookzones en andere instellingen. Deze schakelt de kookzones niet automatisch uit.

Timer inschakelen

Vereiste: de functie toewijzen.

1. Raak aan.
2. Aan de draaiknop draaien om de gewenste tijd te selecteren.
 - ✓ De tijd begint af te lopen.
 - ✓ Als de tijd is verstreken, klinkt er een signaal en knipperen de displays.

Timer wijzigen of uitschakelen

1. Raak aan.
2. De tijd met de draaiknop wijzigen of op zetten om de functie uit te schakelen.

14 PowerBoost

Met deze functie verhit u grote hoeveelheden water sneller dan met .

Deze functie is voor alle kookzones beschikbaar, voor zover de andere kookzone aan dezelfde kant niet in gebruik is.

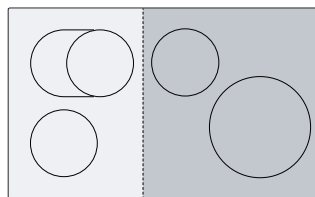

14.1 PowerBoost inschakelen

1. Kies de kookzone.

2. Draai aan de draaiknop totdat vermogensstand \mathcal{G} verschijnt.
3. Draai de draaiknop opnieuw totdat \mathcal{P} gaat branden.
 - ✓ De functie is ingeschakeld.

14.2 PowerBoost uitschakelen

1. Kies de kookzone.
2. Draai aan de draaiknop en kies een andere vermogensstand.
 - ✓ \mathcal{P} dooft.
 - ✓ De functie is gedeactiveerd.

Opmerking: Om de elektronica-elementen binnenin de kookplaat te beschermen, schakelt deze functie zich onder bepaalde omstandigheden automatisch uit.

15 PanBoost¹

Met deze functie verhit u pannen sneller dan met \mathcal{G} . De PowerBoost functie niet met braadpannen gebruiken, de coating kan daarbij beschadigd raken.

U kunt de functie via Home Connect of Favorietenknop activeren.

Deze functie is voor alle kookzones beschikbaar, voor zover de andere kookzone aan dezelfde kant niet in gebruik is. Anders knipperen in de indicatie van de gekozen kookzone \mathcal{b} en \mathcal{G} . Vervolgens wordt \mathcal{G} automatisch ingesteld.

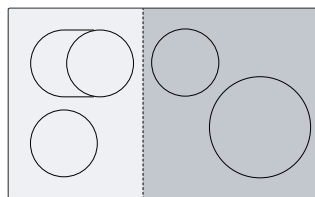

15.1 Gebruiksadviezen

- Leg geen deksel op de pan.
- Nooit lege pannen zonder toezicht verhitten.

- Alleen koude pannen gebruiken.
- Pannen met volkomen effen bodem gebruiken. Geen pannen met dunne bodem gebruiken.

15.2 Schakel PanBoost in

Vereiste: \heartsuit de functie toewijzen.
→ "Favorietenknop", Pagina 11.

1. Kies de kookzone.
2. Op \heartsuit drukken.
3. \mathcal{b} brandt.
 - ✓ De functie is geactiveerd.

15.3 PanBoost uitschakelen

1. Kies de kookzone.
2. Draai aan de draaiknop en kies een andere vermogensstand.
 - ✓ \mathcal{b} dooft.
 - ✓ De functie is gedeactiveerd.

Opmerking: Om hoge temperaturen te vermijden schakelt deze functie na 30 seconden automatisch uit.

16 Warmhoudfunctie¹

Deze functie kunt u gebruiken om chocolade of boter te smelten en gerechten warm te houden. U kunt de functie via Home Connect of Favorietenknop activeren.

16.1 Schakel Warmhoudfunctie in

Vereiste: \heartsuit de functie toewijzen.
→ "Favorietenknop", Pagina 11.

1. Kies de gewenste kookzone.

2. Druk op \heartsuit .
 - ✓ \mathcal{L} brandt.
 - ✓ De functie is ingeschakeld.

16.2 Schakel Warmhoudfunctie uit

1. Kies de kookzone.
2. Draai aan de draaiknop en zet deze op \mathcal{L} .
 - ✓ \mathcal{L} dooft.
 - ✓ De functie is gedeactiveerd.

¹ Beschikbaar al naar gelang de softwareversie. Meer informatie over de beschikbaarheid vindt u op de website.

17 Frying Sensor

Met deze functie kunt u smelten, sauzen bereiden, sauteren, frituren of braden, waarbij de temperatuur onder controle wordt gehouden.

In de plaats van tijdens het koken telkens weer de vermogensstand aan te passen, eenmaal de gewenste temperatuur kiezen. De sensoren onder de keramische glasplaat meten dan de temperatuur van het kookgerei en houden deze tijdens het volledige kookproces constant.

Deze functie is beschikbaar op de kookzones die met  zijn gemarkeerd.

Functies	Temperatuur
Smelten	70 - 80°C
Sauzen bereiden	110 - 120°C
Braden	140°C
Braden	160°C
Braden	180 - 200°C
Braden	220°C

17.1 Aanbevolen kookgerei

Voor deze functie werd speciaal kookgerei ontwikkeld, dat optimale resultaten levert.

Het aanbevolen kookgerei kunt u verkrijgen via de servicedienst, de vakhandel of onze onlineshop www.neff-international.com.

Opmerking: U kunt ook ander kookgerei gebruiken. Afhankelijk van de kwaliteit van het kookgerei kan de bereikte temperatuur echter van de gekozen temperatuurstand afwijken.

17.2 Frying Sensor inschakelen



- Plaats het lege kookgerei op een kookzone.
- Kookzone kiezen
- Druk op .
 -  en de vooringestelde temperatuur gaan branden op het display van de geselecteerde kookzone.
- De gewenste temperatuur met de draaiknop selecteren.
 -  knippert op het bedieningspaneel tot de ingestelde temperatuur is bereikt.
 - De gekozen temperatuur en de ontwikkeling van de in de pannen bereikte temperatuur knipperen afwisselend, tot de gekozen temperatuur is bereikt.
 - De op de displays weergegeven temperatuur is een benaderingswaarde en kan afwijken van de daadwerkelijke temperatuur in de braadpan.
 - Wanneer de temperatuur is bereikt, dan klinkt een signaal en  alsmede het temperatuursymbool houden op te knipperen.
- Het braadvet en dan het product in de braadpan doen.



Opmerking: Als u meer dan 250 ml olie nodig hebt om te koken, dan de olie toevoegen en een paar seconden wachten voordat u het te bereiden product toevoegt.

17.3 Schakel Frying Sensor uit

- De kookzone kiezen en  aanraken.

17.4 Adviezen voor het koken met Frying Sensor

De volgende tabel bevat de ideale temperatuurstand voor een selectie van gerechten. De temperatuur  °C en de bereidingstijd  min zijn afhankelijk van de hoeveelheid, de toestand en de kwaliteit van de levensmiddelen.

	 °C	 min
Vlees		
Schnitzel, ongepaneerd	160-180	4-10
Schnitzel, gepaneerd	180	6-10
Filet	180-200	6-10
Karbonades	160-180	10-15
Cordon bleu, Wiener Schnitzel	180	10-15
Steak, rare, 3 cm dik	220	8-10
Steak, medium, 3 cm dik	200	6-10
Steak, well done, 3 cm dik	180	6-12
T-Bone-steak, rare, 4,5 cm dik	200-220	10-15
T-Bone-steak, medium, 4,5 cm dik	180-200	20-30
Filet van gevogelte, 2 cm dik	160	10-20
Spek	160-180	5-8
Gehakt	180-200	6-10
Hamburger, 1,5 cm dik	160-200	6-15
Gehaktballetjes:	160-180	10-20
Gekookte braadworstjes	160-180	8-20
Chorizo, rauwe braadworst	160-180	10-20
Spiesjes	160-180	10-20
Gyros	180-200	6-10
Vis en zeevruchten		
Visfilet, ongepaneerd	180	10-20
Visfilet, gepaneerd	180	10-20
Vis, gebakken, heel	160	10-20
Sardientjes	180	6-12
Garnalen	180	4-8
Inktvis, sepia	180-200	6-12
Gewone mosselen, venusschelpen, kokkels	110-120	4-8
Eiergerechten		
Spiegeleieren in boter	140	2-6
Spiegeleieren in olie	180-220	2-6

	⌘ °C	⏸ min
Roerei	140	4-9
Omelet	140	3-6
Wentelteefjes	160	4-8
Crêpes, blini's, pannenkoeken, taco's	180-200	1-3
Groente		
Gebakken aardappelen van gekookte aardappelen	180-200	6-12
Patat	180-200	15-25
Aardappelkoekjes	200	2-4
Uien, knoflook, glazig gefruit	140	4-12
Uienringen	180-200	4-12
Courgettes, aubergines, paprika	160-180	4-12
Groene asperges, gebraden	160-180	10-20
Paddenstoelen	180	10-15
Groente, geglaceerd	120	10-20
Groente in tempura-deeg	180-200	5-10
Diepvriesgerechten		
Chicken nuggets	180-200	8-12
Vissticks	180	8-12
Patat	200-220	4-8

	⌘ °C	⏸ min
Pangerechten	160-180	6-10
Loempia's	180-200	8-15
Pastei, kroketten	200-220	6-8
Sauzen		
Tomatensaus	120	20-30
Roomsaus	110-120	10-20
Bechamelsaus	110-120	10-20
Kaassaus	110-120	3-8
Zoete sauzen	110-120	10-20
Sauzen inkoken	110-120	5-10
Smelten		
Couverture	70-80	5-15
Kaas	70-80	3-10
Boter	70-80	3-5
Fondue	70-80	5-15
Diversen		
Gebakken kaas	180-200	5-15
Croutons	160-180	6-10
Geroosterd brood	200-220	8-12
Droge kant-en-klaarmaaltijden	110-120	5-10
Amandelen, walnoten, pijnboompitten, geroosterd	180-200	3-15
Popcorn	220	10-20

18 Kinderslot

De kookplaat is voorzien van een kinderslot. Hiermee voorkomt u dat kinderen de kookplaat inschakelen.

18.1 Kinderslot inschakelen

Vereiste: De kookplaat moet uitgeschakeld zijn.

- ▶ Raak ⏸ gedurende 4 seconden aan.
- ✓ ⏸ brandt 10 seconden lang.
- ✓ De kookplaat is geblokkeerd.

18.2 Kinderslot deactiveren

1. De kookplaat inschakelen.
 2. Raak ⏸ gedurende 4 seconden aan.
- ✓ De blokkering is opgeheven.

18.3 Automatisch kinderslot

U kunt het kinderslot ook automatisch elke keer na het uitschakelen van de kookplaat activeren.

Hoe u de functie activeert en deactiveert kunt u lezen in het hoofdstuk basisinstellingen → *Pagina 16*.

19 Pauze

Met de functie kunt u actieve bereidingsprocessen tot 10 minuten onderbreken en weer starten zonder de gekozen instellingen te hoeven wijzigen.

De functie kunt u bijvoorbeeld voor het reinigen van het bedieningspaneel inschakelen.

19.1 Pauze-functie activeren

- ▶ Verwijder de draaiknop van het bedieningspaneel.
- ✓ In de indicaties van de kookzones knippert !!.

- ✓ Alle actieve bereidingsprocessen worden gestopt. De instellingen blijven bewaard.
- ✓ De functie is geactiveerd.

19.2 Pauze-functie deactiveren

- ▶ Plaats de draaiknop weer op het bedieningspaneel.
- ✓ De functie is gedeactiveerd. De bereidingsprocessen worden voortgezet.

Opmerking: Na 10 minuten schakelt de kookzone automatisch uit.

20 Individuele veiligheidsuitschakeling

Wanneer een kookzone langere tijd in gebruik is en u geen instelling wijzigt, dan activeert u de veiligheidsfunctie. De kookzone geeft **FB** weer en schakelt uit. De tijd is afhankelijk van het geselecteerde vermogensniveau.

Vermogensstand	Tijd
1,0 - 1,5	10 uur

2,0 - 3,5	5 uur
4,0 - 5,0	4 uur
5,5 - 6,5	3 uur
7,0 - 7,5	2 uur
8,0 - 9,0	1 uur

Druk op een willekeurige button.

21 Basisinstellingen

U kunt de basisinstellingen van uw apparaat volgens uw wensen instellen.

21.1 Overzicht van de basisinstellingen

Indicatie	Instelling	Waarde
c 1	Kinderslot → "Kinderslot", Pagina 15	0 - Handmatig. ¹ 1 - Automatisch. 2 - Functie uitgeschakeld.
c 2	Akoestische signalen	0 - Het bevestigingssignaal, het foutsignaal en het signaal voor verkeerd gebruik zijn gedeactiveerd. 1 - Het foutsignaal is geactiveerd. 2 - Het bevestigingssignaal en het signaal voor verkeerd gebruik zijn geactiveerd. 3 - Alle geluidssignalen zijn ingeschakeld. ¹
c 3	Geluidsvolume van de akoestische signalen	1 - Stil. 2 - Gemiddeld. ¹ 3 - Luid.
c 5	☹ op het bedieningspaneel één van de tijd-programmeerfuncties toekennen. → "Tijdfuncties", Pagina 12	1 - Uitschakeltimer. ¹ 2 - Timer.
c 7	Vermogensbegrenzing Daarmee kunt u indien nodig het totale vermogen van de kookplaat vanwege de specificaties van uw elektrische installatie begrenzen. Houd de bepalingen van uw lokale elektriciteitsbedrijf aan. De beschikbare instellingen zijn afhankelijk van het maximale vermogen van de kookplaat. Overige informatie vindt u op het typeplaatje. Wanneer de functie is ingeschakeld en de kookplaat de ingestelde vermogensgrens bereikt, dan knippert de gewenste en toegestane vermogensstand en kunt u geen hogere vermogensstand kiezen.	Het vermogen wordt met elke stap met 500 W verhoogd. 0 - Uitgeschakeld. Maximale vermogen van de kookplaat ¹ . 1 - 1000 W. Laagste vermogen. 1.5 - 1500 W. ... 3 - 3000 W. 3.5 - 3500 W. 4 - 4000 W. 4.5 - 4500 W. ... 9 - Maximale vermogen van de kookplaat.
c 8	Demonstratiemodus Demo-modus van de kookplaat. Wanneer u de kookplaat inschakelt, brandt DE enkele seconden lang en verwarmen de kookzones niet.	0 - Uitgeschakeld. ¹ 1 - Ingeschakeld.
c 12	Kookgerei-test Met deze functie kunt u de kwaliteit van het kookgerei testen. → "Kookgerei-test", Pagina 17	0 - Ongeschikt. 1 - Niet optimaal. 2 - Geschikt.

¹ Fabrieksinstelling

Indicatie	Instelling	Waarde
⊗ 18 - ⊗ 22	Op kookplaat gebaseerd afzuigkapregeling De instellingen vinden plaats afhankelijk van het model afzuigkap.	→ "Overzicht van de instellingen van de afzuigkapbediening", Pagina 20
⊗ 0	Terugzetten naar de fabrieksinstellingen	0 - Individuele instellingen ¹ . 1 - Fabrieksinstellingen.

¹ Fabrieksinstelling

21.2 Naar de basisinstellingen

Vereiste: De kookplaat moet uitgeschakeld zijn.

1. Raak ⊕ aan om de kookplaat in te schakelen.
2. Binnen de volgende 10 seconden ⊖ gedurende 4 seconden aanraken.

Productinformatie	Indicatie
Klantenserviceoverzicht	0 1 ,
Fabricagenummer	Fd
Fabricagenummer 1	02-
Fabricagenummer 2	05

- ✓ De eerste vier indicaties geven productinformatie weer. ⊕ aanraken om de afzonderlijke indicaties weer te geven.

3. Raak ⊖ aan om naar de basisinstellingen te gaan.
✓ ⊗ 1 en 0 lichten op als voorinstelling.
4. Raak ⊖ net zo lang aan totdat de gewenste instelling verschijnt.
5. De gewenste instelling met de draaiknop selecteren.
6. Raak ⊖ gedurende 4 seconden aan.
✓ De instellingen zijn opgeslagen.

21.3 Wijzigen van de basisinstellingen annuleren

- ▶ Raak ⊕ aan.
- ✓ Alle wijzigingen werden verworpen en niet opgeslagen.

22 Kookgerei-test

De kwaliteit van het kookgerei heeft een grote invloed op de snelheid en het resultaat van het kookproces. Met deze functie kunt u de kwaliteit van het kookgerei testen.

Ga vóór de test na of de diameter van de bodem van de pan met de diameter van de gebruikte kookzone overeenstemt.

De toegang vindt plaats via de basisinstellingen.
→ Pagina 16

22.1 Kookgerei-test uitvoeren

1. Plaats het kookgerei bij kamertemperatuur met ca. 200 ml water midden op die kookzone, waarvan de diameter het best overeenkomt met de diameter van de bodem van het kookgerei.
2. Roep de basisinstellingen op en kies ⊗ 1 2.
3. De draaiknop draaien. In de kookzones knippert ⊗.
✓ De functie is ingeschakeld.
✓ Na 10 seconden verschijnt het resultaat op het kookzonedisplay.

22.2 Resultaat controleren

In de volgende tabel wordt weergegeven wat het resultaat voor kwaliteit en snelheid van het kookproces betekent.

Resultaat
0 Het kookgerei is voor de kookzone niet geschikt en wordt daarom niet opgewarmd.
1 Het kookgerei warmt langzamer op dan verwacht en het kookproces verloopt niet optimaal.
2 Het kookgerei wordt goed warm en het kookproces is in orde.

Opmerking: Plaats in gevallen met ongunstige resultaten het kookgerei opnieuw op een kleinere kookzone, indien aanwezig.

Om de functie opnieuw in te schakelen, de draaiknop draaien.

23 Home Connect

Dit apparaat is geschikt voor netwerken. Verbind uw apparaat met een mobiel eindapparaat om functies te kunnen bedienen via de Home Connect app, basisinstellingen aan te passen of de actuele gebruikstoestand te bewaken.

De Home Connect diensten zijn niet in elk land beschikbaar. De beschikbaarheid van de functie Home Connect is afhankelijk van de beschikbaarheid van de Home Connect diensten in uw land. Informatie hierover vindt u op: www.home-connect.com.

De Home Connect app leidt u door het gehele aanmeldingsproces. Volg de aanwijzingen in de Home Connect app om de instellingen aan te brengen.

Tips

- Neem de meegeleverde documenten van Home Connect in acht.
- Neem ook de aanwijzingen in de Home Connect app in acht.

Opmerkingen

- Houd u aan de veiligheidsinstructies in deze gebruiksaanwijzing en zorg ervoor dat deze ook worden nageleefd wanneer u het apparaat via de Home Connect app bedient.
→ "Veiligheid", Pagina 2
- Kookplaten zijn niet bedoeld voor gebruik zonder toezicht. Het bereidingsproces moet in de gaten worden gehouden.
- De bediening aan het apparaat heeft altijd voorrang. Gedurende deze tijd is de bediening via de Home Connect app niet mogelijk.
- In de netwerkgebonden stand-by-stand heeft het apparaat max. 2 W nodig.

23.1 Home Connect instellen

Vereisten

- Het apparaat is verbonden met het stroomnet en ingeschakeld.
 - U beschikt over een mobiel eindapparaat met een actuele versie van het iOS- of Android-besturingssysteem, bijvoorbeeld een smartphone.
 - Het mobiele eindapparaat en het apparaat bevinden zich binnen het bereik van het WiFi-signaal van uw thuisnetwerk.
1. De Home Connect app downloaden.
 2. De Home Connect app openen en de volgende QR-code scannen.



3. De aanwijzingen in de Home Connect app opvolgen.





23.2 WiFi-symbool

De WiFi-indicatie op het bedieningspaneel wijzigt afhankelijk van de status en de kwaliteit van de verbinding en de beschikbaarheid van de Home Connect server.

 Status	Beschrijving
Brandt wit.	Geen netwerkverbinding opgeslagen.
Brandt rood.	Netwerkverbinding opgeslagen en WiFi actief.
Knippert rood.	<ul style="list-style-type: none"> ▪ Netwerkverbinding of verbinding met een ander apparaat wordt tot stand gebracht. ▪ De netwerkinstellingen worden gereset.

23.3 Wifi-thuisnetwerk toevoegen of verwijderen

In het volgende overzicht ziet u hoe u een wifi-thuisnetwerk kunt toevoegen of verwijderen.

Wifi-thuisnetwerkstatus	Handeling
Geen wifi-thuisnetwerk opgeslagen.	Om het wifi-thuisnetwerk toe te voegen, kort op  drukken.
Het wifi-thuisnetwerk is opgeslagen.	Om een ander apparaat te koppelen, lang op  drukken.
Het wifi-thuisnetwerk is opgeslagen.	Om de instellingen van het wifi-thuisnetwerk te resetten, lang op  drukken. Als  knippert, dan opnieuw  lang indrukken.

23.4 Instellingen via de Home Connect app wijzigen

Met de Home Connect app kunt u de instellingen voor de kookzones wijzigen en naar de kookplaat sturen.

Vereiste: De kookplaat is met het thuisnetwerk en de Home Connect app verbonden.

1. De instelling in de Home Connect app uitvoeren en naar de kookplaat sturen.
De aanwijzingen in de Home Connect app opvolgen.
Instellingen die u vanuit de Home Connect app naar de kookplaat stuurt, moet u op de kookplaat bevestigen.
- ✓ Wanneer kookinstellingen naar een kookplaat worden doorgestuurd, begint afhankelijk van de instelling de betreffende kookzone-indicatie te knipperen.
2. Druk op  om de instellingen te bevestigen.
3. Om de instelling te verwerpen, op een willekeurig ander touchveld van de kookplaat drukken.

23.5 Automatische aanwezigheidsherkenning activeren ¹

Door de automatische aanwezigheidsherkenning hoeft u kookinstellingen van uw mobiele eindapparaat niet meer op de kookplaat te bevestigen, zolang u zich in de buurt van de kookplaat bevindt. Wanneer u instellingen naar een kookzone stuurt, kunt u deze direct vanaf uw mobiele eindapparaat bevestigen.

Vereisten

- De kookplaat is met het thuisnetwerk en de Home Connect app verbonden.
 - Bluetooth is met het mobiele apparaat verbonden.
 - De gebruiker bevindt zich in de buurt van de kookplaat.
1. Open de Home Connect app.
 2. Volg om de automatische aanwezigheidsherkenning in te stellen de aanwijzingen in de Home Connect app.

¹ Beschikbaar al naar gelang de softwareversie. Meer informatie over de beschikbaarheid vindt u op de website.

23.6 Software-update

Met de functie software-update wordt de software van uw apparaat bijgewerkt, bijv. voor optimalisatie, verhelpen van fouten, voor veiligheidsrelevante updates alsmede voor extra functies en diensten.

Voorwaarde is wel dat u een geregistreerde Home Connect gebruiker bent, de app op uw mobiele eindapparaat hebt geïnstalleerd en een verbinding met de Home Connect server hebt gemaakt.

Zodra er een software-update beschikbaar is, wordt u hierover via de Home Connect app geïnformeerd en kunt u de software-update via de app starten. Na het succesvol downloaden kunt u de installatie via de Home Connect app starten als u in uw WLAN-thuisnetwerk (WiFi) bent. Over een succesvol uitgevoerde installatie wordt u via de Home Connect app geïnformeerd.

Opmerkingen

- De software-update bestaat uit twee stappen.
 - In de eerste stap van de download.
 - In de tweede stap de installatie op uw apparaat.
- Tijdens de download kunt u uw apparaat gewoon blijven gebruiken. Afhankelijk van de persoonlijke instellingen in de app kunnen software-updates ook automatisch worden gedownload.
- De installatie duurt enkele minuten. Tijdens de installatie kunt u uw apparaat niet gebruiken.
- In geval van een veiligheidsrelevante update is het raadzaam deze zo snel mogelijk te installeren.

23.7 Afstandsdiagnose

De klantenservice kan via de diagnose op afstand toegang verkrijgen tot uw apparaat als u zich met de desbetreffende wens tot de klantenservice richt, uw appa-

raat met de Home Connect server verbonden is en de diagnose op afstand in het land waarin u het apparaat gebruikt, beschikbaar is.

Tip: Meer informatie alsook aanwijzingen over de beschikbaarheid van de diagnose op afstand in uw land vindt u in het gedeelte service/support van de lokale website: www.home-connect.com.

23.8 Bescherming persoonsgegevens

Neem de aanwijzingen m.b.t. de bescherming van de persoonsgegevens in acht.

Wanneer uw apparaat voor de eerste keer wordt verbonden met een thuisnetwerk dat op het internet is aangesloten, geeft het de volgende gegevenscategorieën door aan de Home Connect server (eerste registratie):

- Eenduidige identificatie van het apparaat (bestaande uit apparaatsleutels en het MAC-adres van de ingebouwde Wi-Fi communicatiemodule).
- Veiligheidscertificaat van de Wi-Fi communicatiemodule (voor de informatietechnische beveiliging van de verbinding).
- De actuele software- en hardwareversie van uw huishoudapparaat.
- Status van een eventuele eerdere reset naar de fabrieksinstellingen.

Bij de eerste registratie wordt het gebruik van de Home Connect functionaliteiten voorbereid. Deze registratie dient pas te worden uitgevoerd op het moment dat u voor het eerst van de Home Connect functionaliteiten gebruik wilt maken.

Opmerking: Let erop dat de Home Connect functionaliteiten alleen kunnen worden gebruikt in combinatie met de Home Connect app. Informatie over gegevensbescherming kan worden opgeroepen in de Home Connect app.

24 Afzuigregeling van het kookveld

Wanneer de kookplaat en de afzuigkap Home Connect-compatibel zijn, verbindt u de apparaten in de Home Connect app. Verbind daarvoor beide apparaten met Home Connect en volg de aanwijzingen in de app op.

Opmerkingen

- De bediening aan de afzuigkap heeft altijd voorrang. Gedurende deze tijd is een bediening via de afzuigregeling van het kookveld niet mogelijk.
- U kunt de verbinding met de afzuigkap alleen via de Home Connect app realiseren. Andere methoden voor het verbinden worden niet langer ondersteund.

24.1 Bediening van de afzuigkap via de kookplaat

In de basisinstellingen van uw kookplaat kunt u het gedrag van uw afzuigkap afhankelijk van het inschakelen en uitschakelen van de kookplaat of afzonderlijke kookzones instellen.

Via de bedieningselementen van de kookplaat kunt u nog meer instellingen uitvoeren.

Opmerking: Wanneer u deze instellingen voor uw kookplaat niet kunt vinden, controleer dan de instellingen van de afzuigkap in de Home Connect app, om de verbinding te configureren.

Ventilator instellen

1. Druk op .
2. Met de draaiknop een instelling kiezen. U kunt de volgende instellingen kiezen:

0	Ventilator uit
1	Ventilatorstand 1
2	Ventilatorstand 2
3	Ventilatorstand 3
4/P1	Intensiefstand 1
5/P2	Intensiefstand 2
R	Automatische stand

Opmerking: Beschikbaar afhankelijk van het model afzuigkap.

- ✓ De ventilator is ingeschakeld.

3. Druk op  om de ventilatormodus te verlaten.

Verlichting van de afzuigkap instellen

U kunt het licht van de afzuigkap via het bedieningspaneel van de kookplaat inschakelen en uitschakelen.

1. Druk op ☀ om de verlichting in te schakelen.
2. Druk opnieuw op ☀ om de verlichting uit te schakelen.

24.2 Overzicht van de instellingen van de afzuigkapbediening

In de basisinstellingen van uw kookplaat kunt u afhankelijk van het model afzuigkap het gedrag van uw afzuigkap afhankelijk van het inschakelen en uitschakelen van de kookplaat of afzonderlijke kookzones instellen. Wanneer u deze instellingen voor uw kookplaat niet kunt vinden, controleer dan de instellingen van de afzuigkap in de Home Connect app, om de verbinding te configureren. Het display toont de instelling alleen als het apparaat is verbonden met de afzuigkap.

Indicatie	Instelling	Waarde
	Instelling of en hoe de ventilator automatisch inschakelt.	Automatisch starten van de ventilator – Uitgeschakeld. De afzuigkap moet zo nodig handmatig worden ingeschakeld. – Ingeschakeld met handmatige modus. De afzuigkap wordt bij inschakelen van een kookzone op een vooraf gedefinieerde stand ingeschakeld. ¹ – Ingeschakeld met automatische modus. De afzuigkap wordt bij inschakelen van een kookzone ingeschakeld in de automatische modus. ²
	Instelling of, en hoelang de ventilator na uitschakelen van de kookplaat blijft draaien.	Naventilatie – De ventilator wordt samen met de kookplaat uitgeschakeld – Ingeschakeld met standaard naventilatie – Geen wijziging van de instellingen ¹ – Ingeschakeld met automatische modus ²
	De verlichting wordt bij inschakelen van de kookplaat ingeschakeld.	Automatisch inschakelen van de verlichting – Uitgeschakeld ¹ – Ingeschakeld
	De verlichting wordt bij uitschakelen van de kookplaat uitgeschakeld.	Automatisch uitschakelen van de verlichting ¹ – Uitgeschakeld – Ingeschakeld

¹ Fabrieksinstelling

² Afhankelijk van de apparaatuitvoering

25 Reiniging en onderhoud

Reinig en onderhoud uw apparaat zorgvuldig om er voor te zorgen dat het lang goed blijft werken.

25.1 Reinigingsmiddelen

Geschikte reinigingsmiddelen en schraper voor vitrokeramische kookplaat zijn verkrijgbaar bij de servicedienst, in de vakhandel of in de webshop www.neff-international.com.

LET OP!

Ongeschikte reinigingsmiddelen kunnen de oppervlakken van het apparaat beschadigen.

- ▶ Nooit ongeschikte reinigingsmiddelen gebruiken.
- ▶ Geen schoonmaakmiddelen gebruiken zolang de kookplaat nog heet is. Dat kan tot verkleuring van het oppervlak leiden.

Ongeschikte reinigingsmiddelen

- Onverdund afwasmiddel
- reinigingsmiddelen voor de vaatwasmachine
- Schuurmiddelen
- Agressieve reinigingsmiddelen, bijv. ovensprays of vlekverwijderaars

- Krassende sponzen
- Hogedrukreinigers of stoomapparaten

25.2 Kookplaat reinigen

Reinig de kookplaat na elk gebruik, zodat kookresten niet inbranden.

Vereiste: De kookplaat moet koud zijn. Laat alleen bij suikervlekken, rijstzetmeel, kunststof- of aluminiumfolie de kookplaat niet afkoelen.

1. Verwijder hardnekkig vuil met een schraper voor vitrokeramische kookplaat.
2. Reinig de kookplaat met een reinigingsmiddel voor glaskeramik.
Houd de reinigingsinstructies op de verpakking van het reinigingsmiddel aan.

Tips

- Met een speciale spons voor glaskeramik kunt u goede reinigingsresultaten boeken.
- Wanneer u de bodem van het kookgerei schoon houdt, dan blijft het oppervlak van de kookplaat in een goede conditie.

25.3 Profielen reinigen

Wanneer er na het gebruik vuil of vlekken op de profielen bevinden, reinig deze dan.

Opmerking: Geen schraper gebruiken.

1. Reinigen met zeepsop en drogen met een zachte doek.
Nieuwe vaatdoekjes voor gebruik grondig uitwassen.
2. Drogen met een zachte doek.

Opmerking: Wanneer uitneembare zijprofielen aanwezig zijn, gebruik dan veiligheidshandschoenen bij het verwijderen.

25.4 Twist Pad® reinigen

De draaiknop bestaat uit twee delen, welke u voor een grondige reiniging makkelijk kan verwijderen.

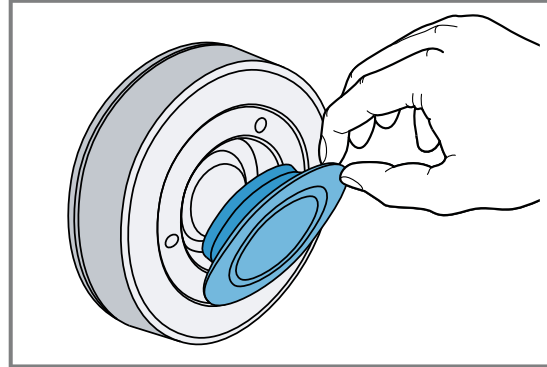

Aanbevolen reiniging:

- Neem de delen af met een doek en lauw zeepsop.
- Droog de delen voor het opnieuw in elkaar zetten grondig af.

Niet aanbevolen reiniging:

- Gebruik geen schurende of bijtende producten zoals citroenzuur, azijn, agressief reinigingsmiddel of glaskeramiekreiniger.
- Niet in de vaatwasser reinigen of in water onderdompelen, omdat er anders schade kan ontstaan.
- Gebruik niet de schraper voor vitrokeramische kookplaat.
- Gebruik geen schoonmaakmiddelen voor roestvaststaal.

26 Storingen verhelpen

Kleinere storingen aan het apparaat kunt u zelf verhelpen. Raadpleeg voordat u contact opneemt met de klantenservice de informatie over het verhelpen van storingen. Zo voorkomt u onnodige kosten.

⚠ WAARSCHUWING – Kans op letsel!

Ondeskundige reparaties zijn gevaarlijk.

- ▶ Alleen geschoold vakpersoneel mag reparaties aan het apparaat uitvoeren.
- ▶ Bel de servicedienst als het apparaat defect is.
→ "Servicedienst", Pagina 23

⚠ WAARSCHUWING – Kans op elektrische schok!

Ondeskundige reparaties zijn gevaarlijk.

- ▶ Alleen daarvoor geschoold vakpersoneel mag reparaties aan het apparaat uitvoeren.
- ▶ Er mogen uitsluitend originele reserveonderdelen worden gebruikt voor reparatie van het apparaat.
- ▶ Wanneer de netaansluitkabel of de apparaataansluitkabel van dit apparaat beschadigd raakt, moet deze worden vervangen door een speciale netaansluitkabel of speciale apparaataansluitkabel die verkrijgbaar is bij de fabrikant of de klantenservice.

26.1 Waarschuwing

Opmerkingen

- Als op de displays *E* of *F* verschijnt, de draaiknop ter hoogte van de betreffende kookzone ingedrukt houden om de storingscode af te lezen.
- Wanneer de storingscode niet in de tabel staat, de kookplaat loskoppelen van het elektriciteitsnet, 30 seconden wachten en de kookplaat verbinden. Verschijnt de indicatie opnieuw, neem dan contact op met de servicedienst en geef de exacte storingscode op.
- Treedt er een fout op, dan gaat het apparaat niet meer over naar de standby-modus.
- Om de elektrische onderdelen van het apparaat te beschermen tegen oververhitting of stroomstoten, kan het vermogensniveau van de kookplaat voor korte tijd worden teruggebracht.

26.2 Aanwijzingen op het display

Storing	Oorzaak en probleemoplossing
Er brandt geen enkele indicatie.	De stroomtoevoer is onderbroken. <ul style="list-style-type: none"> ▶ Controleer met behulp van andere elektrische apparaten of er sprake is van een stroomstoring.
	Het apparaat is niet volgens het schakelschema aangesloten. <ul style="list-style-type: none"> ▶ Sluit het apparaat aan volgens het schakelschema.
	Storing in de elektronica <ul style="list-style-type: none"> ▶ Als u de storing niet kunt verhelpen, schakel dan de technische servicedienst in.
De indicaties knipperen.	Het bedieningspaneel is vochtig of wordt afgedekt door een voorwerp. <ul style="list-style-type: none"> ▶ Maak het bedieningspaneel droog of verwijder het voorwerp.
<i>F2, F4, E 7015, E 8207, E 8208</i>	De elektronica is oververhit en heeft één of alle kookzones uitgeschakeld. <ul style="list-style-type: none"> ▶ Wacht tot de elektronica voldoende afgekoeld is. Vervolgens een willekeurige toets van het bedieningspaneel aanraken.
<i>F5</i> + vermogensstand en geluidssignaal	Er staat een hete pan in het gebied van het bedieningspaneel. Daardoor kan de elektronica oververhit raken. <ul style="list-style-type: none"> ▶ Verwijder het kookgerei. Kort daarna verdwijnt de foutindicatie. U kunt het koken voortzetten.
<i>F5</i> en geluidssignaal	Er staat een hete pan in het gebied van het bedieningspaneel. Ter bescherming van de elektronica werd de kookplaat uitgeschakeld. <ul style="list-style-type: none"> ▶ Verwijder het kookgerei. Wacht enkele seconden. Raak een willekeurig bedieningsvlak aan. Wanneer de foutindicatie verdwijnt, kunt u verder gaan met koken.
<i>F1/F6</i>	De kookzone is oververhit geraakt en werd ter bescherming van het werkblad uitgeschakeld. <ul style="list-style-type: none"> ▶ Wacht tot de elektronica voldoende is afgekoeld en schakel aansluitend de kookzone opnieuw in.
<i>F8</i>	De kookzone was gedurende een langere tijd en zonder onderbreking in gebruik. <ul style="list-style-type: none"> ▶ Individuele veiligheidsuitschakeling is ingeschakeld. Voor het instellen van de kookzone een willekeurige toets aanraken en het display uitschakelen.
<i>E 9000/E9010</i>	De bedrijfsspanning is onjuist en ligt buiten het normale bedrijfsgebied. <ul style="list-style-type: none"> ▶ Neem contact op met uw elektriciteitsbedrijf.
<i>U400/E9011</i>	De kookplaat is niet op de juiste manier aangesloten. <ul style="list-style-type: none"> ▶ Haal de stekker van de kookplaat uit het stopcontact. Sluit de kookplaat aan volgens het schakelschema.
<i>d E</i>	De demo-modus is geactiveerd. <ul style="list-style-type: none"> ▶ Schakel de demomodus uit in de basisinstellingen.
Home Connect funktioneert niet correct.	Verschillende oorzaken zijn mogelijk. <ul style="list-style-type: none"> ▶ Ga naar www.home-connect.com.
De Hood Control funktioneert niet correct.	De functies van de Hood Control schakelen niet in. <ul style="list-style-type: none"> ▶ Instellingen van het WiFi-thuisnetwerk resetten en opnieuw pairen
Animatie op de displays <i>000</i>	Onder bepaalde omstandigheden kan de kookplaat onderhoudstaken uitvoeren, zoals bijvoorbeeld een firmware-update, een optimalisering of storingzoeken. <ul style="list-style-type: none"> ▶ Wacht tot het proces is afgerond en schakel pas dan de kookplaat in.

26.3 Normaal geluid van uw apparaat

Soms kan een inductieapparaat geluiden of trillingen veroorzaken zoals zoemen, sissen, knetteren, ventilatorgeluiden of ritmische geluiden.

27 Afvoeren

27.1 Afvoeren van uw oude apparaat

Door een milieuvriendelijke afvoer kunnen waardevolle grondstoffen opnieuw worden gebruikt.

1. De stekker van het netsnoer uit het stopcontact trekken.
2. Het netsnoer doorknippen.
3. Voer het apparaat milieuvriendelijk af.
Bij uw dealer en uw gemeente- of deelraads kantoor kunt u informatie verkrijgen over de actuele afvoer-methoden.



Dit apparaat is gekenmerkt in overeenstemming met de Europese richtlijn 2012/19/EU betreffende afgedankte elektrische en elektronische apparatuur (waste electrical and electronic equipment - WEEE). De richtlijn geeft het kader aan voor de in de EU geldige terugname en verwerking van oude apparaten.

28 Servicedienst

Originele vervangende onderdelen die relevant zijn voor de werking in overeenstemming met de desbetreffende Ecodesign-verordening kunt u voor de duur van ten minste 10 jaar vanaf het moment van in de handel brengen van het apparaat binnen de Europese Economische Ruimte bij onze servicedienst verkrijgen.

Opmerking: Het inschakelen van de servicedienst in het kader van de fabrieksgarantievoorwaarden is gratis.

Gedetailleerde informatie over de garantieperiode en garantievoorwaarden in uw land kunt u opvragen bij onze servicedienst, uw dealer of op onze website. Als u contact opneemt met de servicedienst, hebt u het productnummer (E-Nr.), het productienummer (FD) en het volgnummer (Z-Nr.) van het apparaat nodig. De contactgegevens van de servicedienst vindt u in de meegeleverde servicedienstlijst of op onze website.

28.1 Productnummer (E-Nr.), productienummer (FD) en volgnummer (Z-Nr.)

Het productnummer (E-Nr.), het productienummer (FD) en het volgnummer (Z-Nr.) vindt u op het typeplaatje van het apparaat.

Het typeplaatje vindt u:

- op de apparaatpas.
- aan de onderkant van de kookplaat.

Het productnummer (E-nr.) vindt u ook op de glaskeramiek. De servicedienstindex (KI) en het fabricagenummer (FD) kunt u bovendien in de basisinstellingen → *Pagina 16* laten weergeven.

Om uw apparaatgegevens en de servicedienst-telefoonnummers snel terug te kunnen vinden, kunt u de gegevens noteren.

29 Informatie over vrije software en opensourcesoftware

Dit product bevat softwarecomponenten die door de houders van de intellectuele eigendom als vrije software of opensourcesoftware zijn gelicentieerd.

De informatie over de betreffende licentie is in het huis-houdapparaat opgeslagen. Daarnaast kunt u deze licentie-informatie via de Home Connect app raadplegen: 'Profiel -> Juridische informatie -> Licentie-informatie'.¹ Verder kunt u de licentie-informatie downloaden via de productwebsite. (Zoek daarvoor op de productwebsite naar uw apparaatmodel en de bijbehorende documentatie.) In plaats daarvan kunt u de betreffende informatie ook aanvragen via ossrequest@bshg.com of BSH Hausgeräte GmbH, Carl-Wery-Str. 34, D-81739 München.

De broncode wordt u op verzoek ter beschikking gesteld.

Zend een daartoe strekkend verzoek naar ossrequest@bshg.com of BSH Hausgeräte GmbH, Carl-Wery-Str. 34, D-81739 München.

Onderwerp: „OSSREQUEST“

De kosten voor de afhandeling van uw verzoek worden u in rekening gebracht. Dit aanbod geldt gedurende drie jaar vanaf de datum van aankoop of ten minste gedurende de periode waarin wij support en reserveonderdelen voor het betreffende apparaat bieden.

¹ Afhankelijk van de apparaatuitvoering

30 Conformiteitsverklaring

Hierbij verklaart BSH Hausgeräte GmbH dat het apparaat met Home Connect functionaliteit voldoet aan de fundamentele vereisten en de overige toepasselijke bepalingen van de Richtlijn 2014/53/EU.

Een uitvoerige RED conformiteitsverklaring vindt u op het internet onder www.neff-international.com op de productpagina van uw apparaat bij de aanvullende documenten.



2,4-GHz-band (2400–2483,5 MHz): max. 100 mW
5-GHz-band (5150–5350 MHz + 5470–5725 MHz): max. 130 mW

	BE	BG	CZ	DK	DE	EE	IE	el	ES
	FR	HR	IT	CY	LI	LV	LT	LU	HU
	MT	NL	AT	PL	PT	RO	SI	SK	FI
	SE	NO	CH	TR	IS	UK (NI)			

5 GHz WLAN (WiFi): alleen voor het gebruik binnenshuis.

AL	GA	MD	ME	MK	RS	UK	UA
----	----	----	----	----	----	----	----

5 GHz WLAN (WiFi): alleen voor het gebruik binnenshuis.

31 Testgerechten

Deze instellingsaanbevelingen zijn bedoeld voor testinstututen om het testen van onze apparaten te vergemakkelijken. De testen worden met onze kooksets voor inductiekookplaten uitgevoerd. Indien nodig kunt u deze accessoiresets op een later tijdstip aanschaffen bij de vakhandel, via onze technische klantenservice of in onze webshop.

31.1 De couverture smelten.

Ingrediënten: 150 g pure chocolade (55% cacao).

- Pot Ø 16 cm zonder deksel
 - Koken: Vermogensstand 1.5

31.2 Linzenschotel opwarmen en warmhouden

Recept volgens DIN 44550

Begintemperatuur 20°C

Opwarmen zonder omroeren

- Pan Ø 16 cm met deksel Hoeveelheid: 450 g
 - Verwarmen: tijdsduur 1 min. 30 s., vermogensstand 9
 - Kookpunt: Vermogensstand 1.5
- Pot Ø 20 cm met deksel Hoeveelheid: 800 g
 - Verwarmen: tijdsduur 2 min. 30 s., vermogensstand 9
 - Kookpunt: Vermogensstand 1.5

31.3 Linzenschotel opwarmen en warmhouden

Bijv.: linzendiameter 5-7 mm. Starttemperatuur 20°C
Na 1 min. opwarmen omroeren

- Pan Ø 16 cm met deksel Hoeveelheid: 500 g
 - Opwarmen: tijdsduur ca. 1 min. 30 s., vermogensstand 9
 - Kookpunt: Vermogensstand 1.5
- Pan Ø 20 cm met deksel Hoeveelheid: 1 kg
 - Opwarmen: tijdsduur ca. 2 min. 30 s., vermogensstand 9
 - Kookpunt: Vermogensstand 1.5

31.4 Bechamelsaus

Melktemperatuur: 7°C

- Pan Ø 16 cm zonder deksel Ingrediënten: 40 g boter, 40 g meel, 0,5 l melk met 3,5% vetgehalte en een snufje zout

Bechamelsaus maken

1. Boter smelten, bloem en zout erdoor roeren en het geheel verwarmen.
 - Verwarm het: duur 6 min., vermogensfase 2
2. De melk bij de roux van bloem voegen en deze onder voortdurend roeren aan de kook brengen.
 - Verwarm het: duur 6 min. 30 sec., vermogensfase 7
3. Als de bechamelsaus aan de kook komt, laat deze dan nog 2 minuten op de kookzone staan, onder voortdurend roeren.
 - Kookpunt: Vermogensstand 2

31.5 Kook rijstpudding met deksel

Melktemperatuur: 7°C

1. De melk verwarmen tot hij begint op te komen. Verwarmen zonder deksel. Na 10 min. opwarmen omroeren.

2. Stel het aanbevolen vermogen in en voeg rijst, suiker en zout toe aan de melk.

Bereidingstijd inclusief opwarmen, ca. 45 min.

- Pan Ø 16 cm Ingrediënten: 190 g rijst met ronde korrel, 90 g suiker, 750 ml melk met 3,5 % vetgehalte en 1 g zout
 - Opwarmen: tijdsduur ca. 5 min. 30 s., vermogensstand 8.5
 - Kookpunt: Vermogensstand 3
- Pan Ø 20 cm Ingrediënten: 250 g rijst met ronde korrel, 120 g suiker, 1 l melk met 3,5 % vetgehalte en 1,5 g zout
 - Opwarmen: tijdsduur ca. 5 min. 30 s., vermogensstand 8.5
 - Doorkoken: vermogensstand 3, na 10 min. omroeren

31.6 Kook rijstpudding zonder deksel

Melktemperatuur: 7°C

1. Ingrediënten aan de melk toevoegen en onder voortdurend roeren opwarmen.

2. Wanneer de melk ca. 90 °C heeft bereikt, kiest u het aanbevolen prestatieniveau en laat u de melk ca. 50 minuten sudderen op een lage stand.

- Pan Ø 16 cm zonder deksel Ingrediënten: 190 g rijst met ronde korrel, 90 g suiker, 750 ml melk met 3,5 % vetgehalte en 1 g zout
 - Opwarmen: tijdsduur ca. 5 min. 30 s., vermogensstand 8.5
 - Kookpunt: Vermogensstand 3
- Pot Ø 20 cm zonder deksel Ingrediënten: 250 g rijst met ronde korrel, 120 g suiker, 1 l melk met 3,5 % vetgehalte en 1,5 g zout
 - Opwarmen: tijdsduur ca. 5 min. 30 s., vermogensstand 8.5
 - Kookpunt: Vermogensstand 2.5

31.7 Rijst koken

Recept volgens DIN 44550

Watertemperatuur: 20°C

- Pan Ø 16 cm met deksel Ingrediënten: 125 g rijst met lange korrel, 300 g water en een snufje zout
 - Opwarmen: tijdsduur ca. 2 min. 30 s., vermogensstand 9
 - Kookpunt: Vermogensstand 2
- Pan Ø 20 cm met deksel Ingrediënten: 250 g rijst met lange korrel, 600 g water en een snufje zout
 - Opwarmen: tijdsduur ca. 2 min. 30 s., vermogensstand 9
 - Kookpunt: Vermogensstand 2.5

31.8 Varkenslende braden

Begintemperatuur van de lende: 7°C

- Koekenpan Ø 24 cm zonder deksel Ingrediënten: 3 varkenslendenen, totaalgewicht ca. 300 g, 1 cm dik, en 15 ml zonnebloemolie
 - Opwarmen: tijdsduur ca. 1 min. 30 s., vermogensstand 9
 - Kookpunt: Vermogensstand 7

31.9 Crêpes bereiden

Recept volgens DIN EN 60350-2

- Koekenpan Ø 24 cm zonder deksel Ingrediënten: 55 ml deeg per crêpe
 - Verwarmen: tijdsduur 1 min. 30 s., vermogensstand 9
 - Kookpunt: Vermogensstand 7

31.10 Diepvriesfrites frituren

- Pan Ø 20 cm zonder deksel Ingrediënten: 2 l zonnebloemolie. Voor elke bakcyclus: 200 g bevroren frites, 1 cm dik.
 - Opwarmen: vermogensstand 9, tot de olie een temperatuur van 180°C bereikt.
 - Kookpunt: Vermogensstand 9



Register your product online
neff-home.com

BSH Hausgeräte GmbH
Carl-Wery-Straße 34
81739 München, GERMANY



9001764316
031026
nl

