

Gőzpároló

Használati útmutató és telepítési
útmutató

C29DR1X.0

További információkat a Digitális felhasználói kézikönyvben talál.



Tartalomjegyzék

HASZNÁLATI ÚTMUTATÓ

1	Biztonság.....	2
2	Dologi károk elkerülése.....	4
3	Környezetvédelem és takarékoság.....	4
4	Ismerkedés.....	5
5	Üzem módok.....	6
6	Tartozékok.....	7
7	Az első használat előtt.....	8
8	A kezelés alapjai.....	10
9	Időfunkciók.....	11
10	Gőzprogramok.....	13
11	Kedvencek.....	14
12	Gyerekszár.....	15
13	Alapbeállítások.....	15
14	Home Connect.....	16
15	Tisztítás és ápolás.....	18
16	Zavarok elhárítása.....	23
17	Ártalmatlanítás.....	25
18	Így sikerülni fog.....	25
19	Vevőszolgálat.....	38
20	Információk a szabad és a nyílt forráskódú szoftverekről.....	39
21	Megfelelőségi nyilatkozat.....	39
22	SZERELÉSI ÚTMUTATÓ.....	39
22.1	Általános összeszerelési előírások.....	39

1 Biztonság

Tartsa be a következő biztonsági előírásokat.

1.1 Általános útmutatások

- Gondosan olvassa el ezt az útmutatót.

- Őrizze meg az útmutatót és a termékinformációkat a későbbi használat céljára, vagy az újabb tulajdonos számára.
- Ha szállítás közben megsérült a készülék, ne csatlakoztassa.

1.2 Rendeltetésszerű használat

Ez a készülék csak beépítésre készült. Vegye figyelembe a speciális szerelési útmutatót. A csatlakozódugó nélküli készüléket csak hivatalos engedéllyel rendelkező szakember csatlakoztathatja. Hibás csatlakoztatás miatt keletkezett károkra nem vonatkozik a garancia.

A készüléket csak a következőkre használja:

- ételek és italok készítésére.
- a háztartásban és az otthoni környezet zárt helyiségeiben.
- legfeljebb 2000 méter tengerszint feletti magasságig.

1.3 A használók körének korlátozása

Ezt a készüléket 8 év feletti gyermekek és csökkent testi, érzékszervi vagy mentális képességekkel, illetve kevés tapasztalattal és/vagy ismerettel rendelkező személyek is használhatják felügyelet mellett, vagy ha megtanították nekik a készülék biztonságos használatát és megértették a lehetséges veszélyeket. Gyermekek nem játszhatnak a készülékkel. A tisztítást és a felhasználói karbantartást gyermekek nem, ill. csak 15 év felett, kizárólag felügyelet mellett végezhetik. 8 évnél fiatalabb gyerekeket ne engedjen a készülék és a csatlakozóvezeték közelébe.

1.4 Biztonságos használat

Tartsa be ezeket az előírásokat gőzölős funkció használata közben.

A tartozékokat mindig megfelelő helyzetben tolja be a sütőtérbe.

→ "Tartozékok", Oldal 7

⚠ FIGYELMEZTETÉS – Égési sérülések veszélye!

Használat során a készülék felforrósodik (a megérinthető részei is).

- ▶ A készülék használata során legyen elővigyázatos és ne érintse meg annak fűtőelemeit.
- ▶ A 8 év alatti gyermekeket tartsa távol a készüléktől.
- ▶ A szellőzőnyílásokat soha ne érintse meg. A tartozék vagy az edény nagyon forró.
- ▶ A forró edényt vagy tartozékot mindig fogókesztyűvel vegye ki a sütőtérből.

⚠ FIGYELMEZTETÉS – Forrázásveszély!

A hozzáférhető részek működés közben felforrósodnak.

- ▶ Soha ne érintse meg a forró részeket.
 - ▶ Tartsa távol a gyermekeket.
- A készülék ajtajának kinyitásakor forró gőz távozhat a készülékből. A gőz a hőmérséklettől függően nem látható.

- ▶ Nyitáskor ne álljon túl közel a készülékhez.
- ▶ Óvatosan nyissa ki a készülék ajtaját.
- ▶ Tartsa távol a gyerekeket.

A forró sütőtérben lévő vízből forró vízgőz képződhet.

- ▶ Soha ne öntsön vizet a forró párolótérbe. A párologtatótálban a víz a kikapcsolás után még forró.
- ▶ A párologtatótálat soha ne közvetlenül a kikapcsolás után ürítse ki.
- ▶ A készüléket tisztítás előtt hagyja lehűlni. A tartozék kivételekor a forró folyadék túlcsordulhat.
- ▶ A forró tartozékot csak sütőkesztyűvel, óvatosan vegye ki.

⚠ FIGYELMEZTETÉS – Sérülésveszély!

A készülék ajtajának összekarcolt üvege elpattanhat.

- ▶ A sütőajtó üvegének tisztításához ne használjon éles vagy dörzsölő hatású tisztítót vagy éles fémből készült kaparót, mert ezek megkarcolhatják a felületet.

⚠ FIGYELMEZTETÉS – Tűzveszély!

A gyúlékony anyagok gőzei lángra kaphatnak a sütőtér forró felületeitől (belobbanás). A készülék ajtaja kivágódhat. Forró gőzök és szúrólángok csaphatnak ki.

- ▶ Gyúlékony folyadékokat (pl. alkoholtartalmú italokat) ne töltsön a víztartályba.
- ▶ A víztartályba kizárólag vizet vagy általunk javasolt vízkőoldó oldatot töltsön.

⚠ FIGYELMEZTETÉS – Áramütés veszélye!

A szakszerűtlen javítás veszélyes.

- ▶ A készüléket csak szakképzett személyek javíthatják.
- ▶ A készülék javításához csak eredeti pótalkatrészeket szabad használni.
- ▶ Ha a készülék hálózati csatlakozóvezetéke megsérül, szakképzett személlyel kell kicseréltetni.

A hálózati csatlakozóvezeték sérült szigetelése veszélyes.

- ▶ A hálózati csatlakozóvezeték soha ne érintkezzen a készülék forró részeivel vagy hőforrásokkal.
- ▶ A hálózati csatlakozóvezeték soha ne érintkezzen hegyes és éles szélű tárgyakkal.
- ▶ A hálózati csatlakozóvezeték soha ne törje meg, ne nyomja össze, ne változtassa meg.

A behatoló nedvesség áramütést okozhat.

- ▶ A készülék tisztításához ne használjon magasnyomású vagy gőzsugaras tisztítógépet. A sérült készülék és a sérült hálózati csatlakozóvezeték veszélyes.

- ▶ Soha ne használjon megsérült készüléket.
- ▶ Miközben a készüléket leválasztja az elektromos hálózatról, soha ne a hálózati csatlakozóvezetékét húzza. Mindig a hálózati csatlakozóvezeték dugóját húzza.
- ▶ Ha a készülék vagy a hálózati csatlakozóvezeték megsérült, azonnal húzza ki a hálózati csatlakozóvezeték csatlakozódugóját, vagy kapcsolja le a biztosítékszekrényben lévő biztosítékot.
- ▶ Forduljon a vevőszolgálathoz. → *Oldal 38*

⚠ FIGYELMEZTETÉS – Fulladásveszély!

A gyermekek a csomagolóanyagokat a fejükre húzhatják vagy magukra tekerhetik, és megfulladhatnak.

- ▶ Gyermekektől tartsa távol a csomagolóanyagot.
- ▶ Ne engedje, hogy gyermekek játsszanak a csomagolóanyaggal.

A gyermekek az apró alkatrészeket belélegezhetik vagy lenyelhetik, és megfulladhatnak tőlük.

- ▶ Gyermekektől tartsa távol az apró alkatrészeket.
- ▶ Ne engedje, hogy gyermekek játsszanak az apró alkatrészekkel.

2 Dologi károk elkerülése

FIGYELEM!

A szilikon sütőformák nem alkalmasak a gőzzel kombinált üzemmódhoz.

- ▶ Az edénynek hő- és gőzállónak kell lennie.

A rozsdásodó edények korróziót okozhatnak a sütőtérben. A legkisebb rozsdafolt is a sütőtér korróziójához vezethet.

- ▶ Ne használjon rozsdafoltos edényt.

A lecsepegő folyadékok a sütőtér aljának szennyeződését okozzák.

- ▶ A lyukacsos párolóedényben történő gőzöléshez mindig helyezze az edény alá a nemlyukacsos párolóedényt. Ez felfogja a lecsepegő folyadékot.

Ha vízkőmentesítő oldat kerül a kezelőpanelre vagy egyéb kényes felületre, akkor azok károsodnak.

- ▶ Azonnal mossa le a vízkőoldó oldatot vízzel.

A víztartály károsodik, ha mosogatógépben tisztítja.

- ▶ Ne tisztítsa a víztartályt mosogatógépben.

- ▶ A víztartályt egy puha törülőruhával és szokványos tisztítószerrel tisztítsa.

A készüléktípustól függően a készülékajtó zárásakor összekarcolhatja az ajtólapot.

- ▶ A tartozékokat mindig tolja be ütközésig a sütőtérbe.

Ha ülő- vagy rakodófelületként használja a készülék ajtaját, akkor az károsodhat.

- ▶ Soha ne álljon, üljön, kapaszkodjon vagy támaszkodjon a készülék ajtajára.
- ▶ Ne tartson edényt vagy tartozékokat a készülék ajtaján.

Ha a tömítés erősen szennyezett, akkor használat közben a készülék ajtaja nem zár megfelelően. A szomszédos bútor-előlapok megsérülhetnek.

- ▶ Mindig tartsa tisztán a tömítést.
- ▶ Soha ne üzemeltesse a készüléket sérült tömítéssel vagy tömítés nélkül.

A nedvesség a sütőtérben hosszú távon korróziót eredményez.

- ▶ Használat után hagyja kiszáradni a sütőteret.
- ▶ Ne tároljon hosszabb ideig nedves élelmiszereket a zárt sütőtérben.
- ▶ Ne tároljon ételt a sütőtérben.

A szakszerűtlen ápolás a sütőtér korrózióját okozhatja.

- ▶ Vegye figyelembe az ápolásra és tisztításra vonatkozó tudnivalókat.
- ▶ A szennyeződést azonnal távolítsa el a sütőtérből, mielőtt kihűlt a készülék.

Ha a készüléket az ajtófogantyúnál fogva hordozza, akkor az letörhet. Az ajtófogantyú nem bírja el a készülék súlyát.

- ▶ A készüléket ne hordozza vagy tartsa az ajtófogantyúnál fogva.

A hőtorlasz károsítja a készüléket.

- ▶ Soha ne helyezzen tartozékot, fóliát, sütőpapírt vagy edényt a sütőtér aljára.
- ▶ Soha ne bélelje ki a sütőtér alját semmilyen fóliával.
- ▶ Hagyja szabadon a sütőtér alját és a párologtatótálat.
- ▶ Az edényt mindig állítsa egy lyukacsos párolóedénybe.

A víztartályban lévő forró víz károsíthatja a gőzrendszeret.

- ▶ Kizárólag hideg vizet töltsön a víztartályba.

3 Környezetvédelem és takarékoság

3.1 A csomagolási hulladék ártalmatlanítása

A felhasznált csomagolóanyagok környezetkímélők és újrahasznosíthatók.

- ▶ Az egyes összetevőket fajtánként szétválogatva ártalmatlanítsa.

3.2 Energiamegtakarítás

Ha megfogadja ezeket a tanácsokat, készüléke kevesebb áramot fogyaszt.

A készüléket csak akkor melegítse elő, ha ez szerepel a receptben vagy a beállítási javaslatoknál
→ *Oldal 25.*

- Ha nem melegíti elő a készüléket, akár 20%-os energiamegtakarítást is elérhet.

Működés közben lehetőleg ritkán nyissa ki a készülék ajtaját.

- A sütőtér hőmérséklete így állandó marad, és a készüléknek nem kell utánfűtenie.

Több szinten egyszerre főzze az ételeket. Először a leghosszabb főzési időt igénylő ételt tolja be a sütőtérbe.

- Ha egyidejűleg készíti az ételeket, lerövidül a szükséges időtartam.

Megjegyzés:

A készülék energiaigénye:

- hálózatvezérelt készenléti üzemmódban max. 2 W
- nem hálózatvezérelt készenléti üzemmódban, kikapcsolt kijelzővel max. 0,5 W

4 Ismerkedés

4.1 Kezelőfelület

A kezelőpanelen beállíthatja készülékének összes funkcióját, és információkat kaphat az üzemállapotról. A készüléktípustól függően a kép részletei eltérhetnek, pl. a szín és a forma.

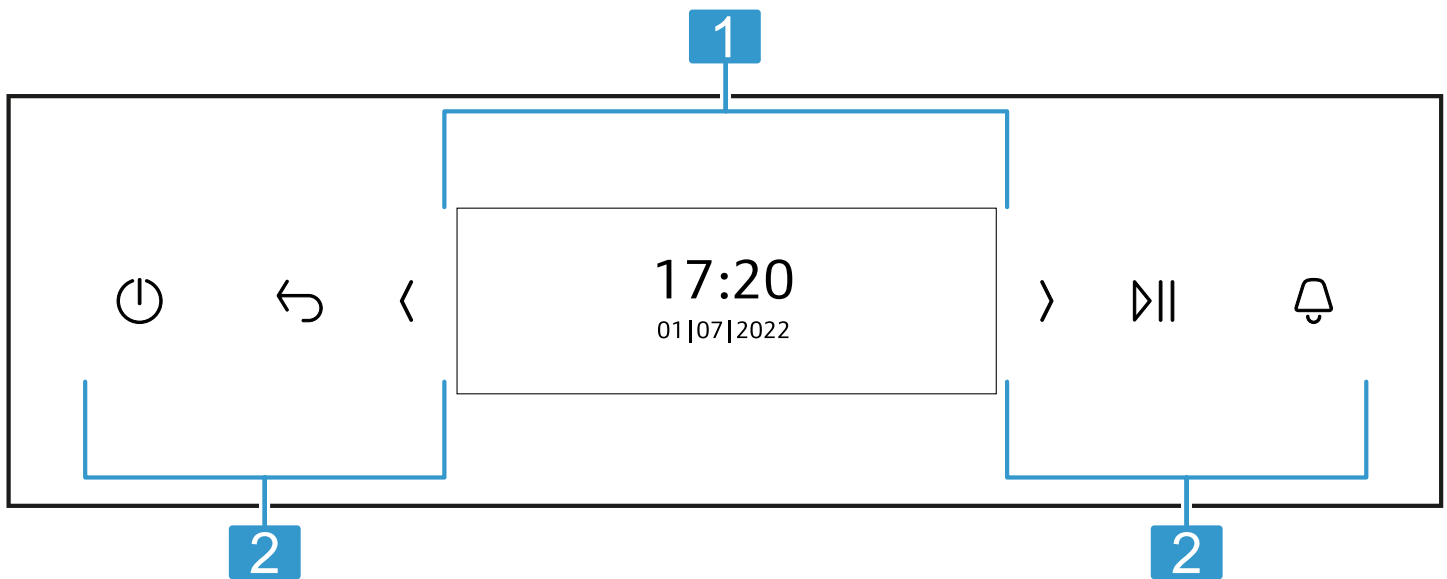

1

Kijelző

A kijelzőn az aktuális beállítások, a választható lehetőségek, illetve információs szövegek láthatók.

2

Gombok

A gombokkal különböző funkciók állíthatók be közvetlenül.

4.2 Kijelző

A kijelzőn keresztül állíthatja be a készülék összes funkcióját.

A főmenüben talál egy áttekintést készüléke funkcióiról.

Léptetés

Írány	Használat
Léptetés balra	Húzza ujját a kijelzőn jobbra
Léptetés jobbra	Húzza ujját a kijelzőn balra

Értékek beállítása

Egy beállítás módosításához koppintson ujjával a kijelző megfelelő pontjára. A kijelzőn megjelenik a beállítási tartomány. A beállítási tartományban húzza ujját balra vagy jobbra a kijelzőn, amíg a kívánt beállítás nem lesz kinagyítva.

Értékek	Használat
Növelés	Húzza ujját a kijelzőn jobbra
Csökkentés	Húzza ujját a kijelzőn balra

4.3 Gombok

A gombok érintésérzékeny felületek. Egy funkció kiválasztásához nyomja meg a megfelelő gombot.

Szimbólum	Név	Használat
⏻	Be/ki	A készülék be- vagy kikapcsolása
↶	Vissza	Léptetés vissza
⏪	Balra mutató nyíl	Beállítási értékek csökkentése
⏩	Jobbra mutató nyíl	Beállítási értékek növelése
▶▶	Indítás/leállítás	Üzem mód elindítása vagy leállítása
🔔	Jelzőóra	A jelzőóra beállítása

4.4 Sütőtér

A sütőtér funkciói leegyszerűsítik készüléke kezelését.

Sütőtér-világítás

Ha kinyitja az ajtót, bekapcsol a világítás a sütőtérben. Ha az ajtó 18 percnél tovább nyitva marad, a világítás megint kikapcsol.

A legtöbb üzemmódban a sütőtér-világítás bekapcsol, amint elindítja az üzemmódot. Amikor az üzem véget ér, a sütőtér világítása kikapcsol.

Az alapbeállításoknál megadhatja, hogy a sütőtér világítása ne kapcsoljon be működés közben. → *Oldal 15*

Ventilátor

A hűtőventilátor szükség szerint kapcsol be és ki. A meleg levegő az ajtó felett távozik.

FIGYELEM!

Ha letakarja a szellőzőréseket, az a készülék túlmelegedéséhez vezet.

▶ Ne fedje le a szellőzőréseket.

A hűtőventilátor meghatározott ideig még működik, hogy a működést követően a sütőtér gyorsabban lehűljön.

Az alapbeállításoknál módosíthatja, hogy a hűtőventilátor milyen hosszban működjön tovább.

Betolási magasság

A fokozatokat alulról felfelé számozzuk.

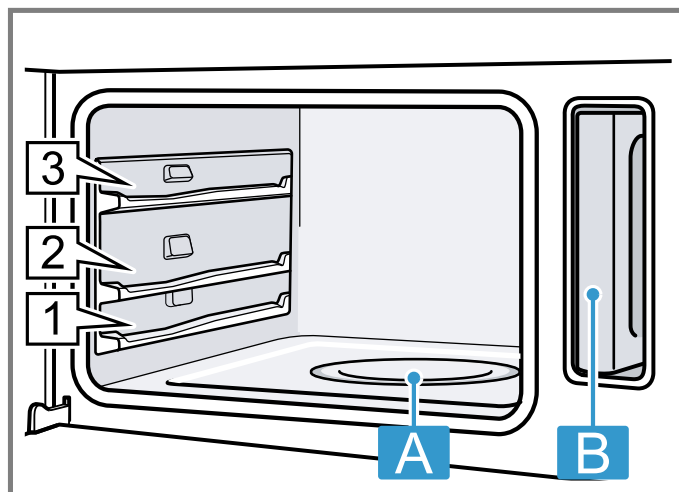

A Párolgató tégely

B Vízartály a tartály rekeszében

4.5 A készülék ajtaja

Ha folyamatban lévő üzem közben kinyitja a készülék ajtaját, az üzemmód szünetel. Ha becsukja a készülék ajtaját, az üzemmód automatikusan folytatódik.

Tipp: Az optimális sütési eredmény érdekében gőzölés közben a lehető legritkábban nyissa ki az ajtót.

5 Üzemmodok

A menüben különféle üzemmódok találhatók.

Üzem mód	Használat
Gőzölés	A megfelelő gőzölős fűtési mód beállítása és elindítása. → "A kezelés alapjai", <i>Oldal 10</i>
Ételek	Ételek készítése gőzöléssel. → "Gőzprogramok", <i>Oldal 13</i>
Tisztítás	A vízvezető rendszer vízkömentesítése.

Üzem mód	Használat
Alapbeállítások	Az alapbeállítások módosítása. → "Alapbeállítások", <i>Oldal 15</i>
Kedvencek	Saját, mentett beállításait használhatja.

Home Connect





A Home Connect használatával a sütőt összekapcsolhatja egy mobil eszközzel, és így lehetősége van a távvezérlésre, és a készülék teljes funkciókínálatának kiaknázására.

A készülék típusától függően a Home Connect alkalmazásban további vagy szélesebb körű készülékfunkciók állnak rendelkezésére. További tudnivalókat az alkalmazásban talál.

→ "Home Connect", Oldal 16

5.1 Gőzölős fűtési módok

Itt a gőzölős fűtési módok áttekintését találja. Javaslatokat kaphat a gőzölős fűtési módok használatához. Ha kiválaszt egy gőzölős fűtési módot, a készülék javasol hozzá egy megfelelő hőmérsékletet. Átveheti az értékeket, vagy módosíthatja azokat a megadott területen.

Szimbólum	Név	Hőmérséklet	Használat
	Gőzölés	30–100 °C	A következők blansírozása és gőzölése: <ul style="list-style-type: none"> ■ Zöldségek ■ Hal ■ Köreték Gyümölcsle kinyerése.
	Melegítés	80–100 °C	Egytálételekhez alkalmas. A gőzölős fűtési mód kíméletesen melegíti fel az ételt. A hozzáadott gőzzel az étel nem szárad ki.
	Főzés	30–50 °C	Kelt tésztákhoz alkalmas. A tészta gyorsabban kel meg, mint szobahőmérsékleten. A tészta felszíne nem szárad ki.
	Felolvasztás	30–60 °C	Zöldséghez és gyümölcshöz alkalmas. A gőzölős fűtési móddal a meleg kíméletesen jut át az ételbe. Az étel nem szárad ki és nem deformálódik.
	Szuvidálás	50–95 °C	Főzés „vákuumban” alacsony, 50–95 °C közötti hőmérsékleten és 100% gőzben: alkalmas hús, hal, zöldség és desszertek elkészítéséhez. Az ételket egy vákuumozó segítségével légmentesen bezárják egy különleges, hőálló főzőzacskóba. Az így kialakult buroknak köszönhetően megmaradnak az aromák és a tápanyagok.

5.2 Maradék hő-kijelzés

Ha a készülék ki van kapcsolva, a kijelzőn lévő "Maradék hő alacsony" üzenet a sütőtérben lévő maradék hő mutatja. Az üzenet kb. 60 °C-nál eltűnik.

6 Tartozékok

Eredeti tartozékokat használjon. Azok a készülékhez készültek.

Megjegyzés: Hő hatására a tartozékok deformálódhatnak. A deformálódás nem befolyásolja a működésüket. A tartozékok lehűlésük után visszanyerik eredeti alakjukat.

Készüléktípustól függően a mellékelt tartozék eltérő lehet.

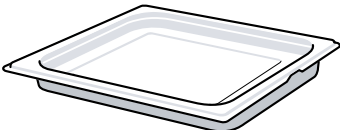
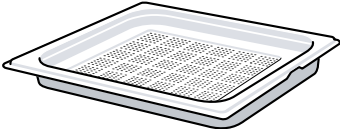
Tartozékok	Tulajdonságok	Használat
Párolóedény, nem lyukacsos, L méret		<ul style="list-style-type: none"> ■ Rizs, hüvelyesek vagy gabona főzése ■ Lecsepegő folyadék felfogására, pl. gőzölésnél
Párolóedény, lyukacsos, L méret		<ul style="list-style-type: none"> ■ Egész hal vagy nagyobb mennyiségű zöldség gőzölése ■ Gyümölcsle kinyeréséhez nagyobb mennyiségű gyümölcsből

6.1 Beakasztás

A beakasztás megakadályozza, hogy a tartozék kibillenjen, amikor kihúzza.

A tartozékokat akár félig is kihúzhatja, amíg bepattannak. A billenés elleni védelem csak akkor működik, ha megfelelően betolja a tartozékot a sütőtérbe.

6.2 A párolóedény betolása

FIGYELEM!

A hőtorlasz károsítja a készüléket.

- ▶ Soha ne helyezzen tartozékot, fóliát, sütőpapírt vagy edényt a sütőtér aljára.
 - ▶ Soha ne bélelje ki a sütőtér alját semmilyen fóliával.
 - ▶ Hagyja szabadon a sütőtér alját és a párologtatótálat.
 - ▶ Az edényt mindig állítsa egy lyukacsos párolóedénybe.
1. A párolóedényt úgy fordítsa, hogy a reteszelőnyelv  hátul legyen és felfelé mutasson.

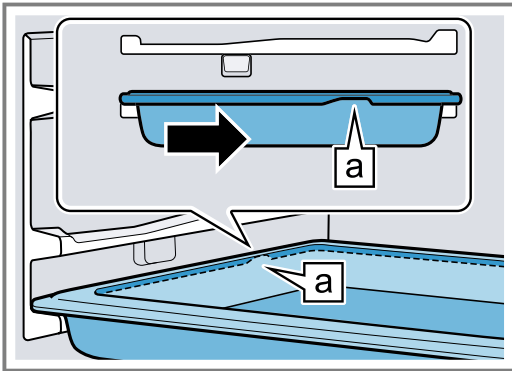

2. A párolóedényt ne tolja túl a mélyedésen .

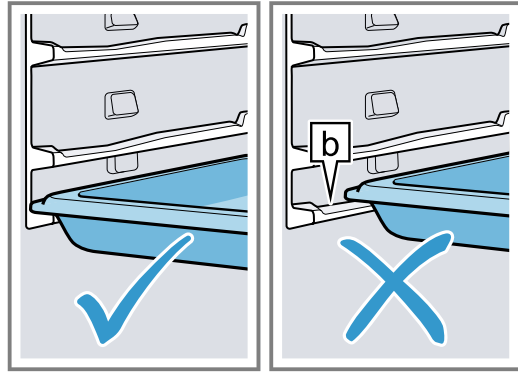

3. A párolóedényt középen fogja meg és tolja be.

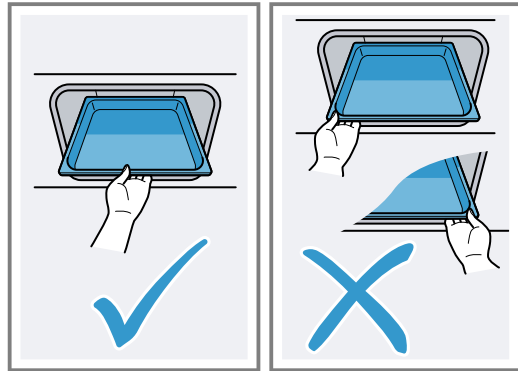

6.3 Egyéb tartozékok

Egyéb tartozékokat a vevőszolgálatnál, a szakkereskedésekben vagy az interneten vásárolhat.

Készülékéhez átfogó kínálatot talál a prospektusainkban vagy az interneten:

www.neff-international.com

A tartozékok készülékspecifikusak. Vásárláskor mindig pontosan adja meg készüléke azonosítószámát (E-Nr.). Az online shopban vagy a vevőszolgálatnál megtudhatja, hogy melyik tartozék áll rendelkezésre az Ön készülékéhez.

7 Az első használat előtt

Végezze el az első üzembe helyezéshez szükséges beállításokat. Tisztítsa meg a készüléket és a tartozékokat.

7.1 Az első üzembe helyezés előtt

Az első üzembe helyezés előtt vízszolgáltatójánál tájékozódjon csapvize vízkeménységéről. Ahhoz, hogy a készülék megbízhatóan emlékeztessen a küszöbön álló vízkömentesítésre, helyesen kell beállítania a vízkeménységi tartományt.

FIGYELEM!

Ha nem megfelelő a vízkeménység beállítása, akkor a készülék nem tudja időben elkezdni a vízkömentesítést.

- ▶ Állítsa be megfelelően a vízkeménységet.

Készülék károsodása nem megfelelő folyadékok használata miatt.

- ▶ Ne használjon magas klórtartalmú csapvizet (> 40 mg/l) vagy más folyadékot.
- ▶ Kizárólag friss, hideg csapvizet, lágyított vizet vagy szén-savmentes ásványvizet használjon.

Megjegyzések

- Ha ásványvizet használ, állítsa be a „nagyon kemény” vízkeménységi tartományt. Kizárólag szén-savmentes ásványvizet használjon.
- Ha a vezetékes víz nagyon kemény, akkor lágyított víz használatát ajánljuk. Ha kizárólag lágyított vizet használ, állítsa be a „lágyított” vízkeménységi tartományt.

Beállítás	Vízkeménység mmol/l-ben	Német keménységi fok °dH	Francia keménységi fok °fH
0 (lágyított) ¹	-	-	-
1 (lágy)	1,5-ig	8,4-ig	15-ig
2 (közepes)	1,5–2,5	8,4–14	15–25
3 (kemény)	2,5–3,8	14–21,3	25–38
4 (nagyon kemény) ²	3,8 felett	21,3 felett	38 felett

¹ Csak akkor állítsa be, ha kizárólag lágyított vizet használ.

² Ásványvízhez is állítsa be. Kizárólag szénsavmentes ásványvizet használjon.

7.2 Az első üzembe helyezés





Az elektromos hálózatra való csatlakoztatás után el kell végeznie a készülék első üzembe helyezéséhez szükséges beállításokat. Eltarthat néhány percig, amíg a kijelzőn megjelennek a beállítások.

Megjegyzések

- A beállításokat bármikor megváltoztathatja az alapbeállításokban.
→ "Alapbeállítások", Oldal 15
- Végrehajthatja a beállításokat a következővel is: Home Connect. Ha csatlakoztatta készülékét, kövesse az alkalmazásban megjelenő utasításokat.
→ "Home Connect", Oldal 16

Nyelv beállítása

Követelmény: A készülék csatlakoztatva van az elektromos hálózathoz.





1. Kapcsolja be a készüléket a  gombbal.
2. A  vagy a  gombbal válassza ki a nyelvet.
3. Nyomja meg a kívánt nyelvet.
4. Erősítse meg a nyelvet a  gombbal.

Home Connect beállítása







Megjegyzés: A Home Connect beállítását átugorhatja a következővel is: "Később". Ezután állítsa be a pontos időt.

1. A Home Connect beállítását a következővel végezheti el: "Csatlakoztatás".
→ "Home Connect", Oldal 16
2. Az első üzembe helyezéskor az összes többi beállítást a Home Connect alkalmazásban hajtsa végre.



A pontos idő beállítása

1. A  vagy a  gombbal válassza ki az órát.
2. Nyomja meg a perc elemet.
3. A  vagy a  gombbal válassza ki az percet.
4. Erősítse meg az óra értékét a  gombbal.

Dátum beállítása

1. A  vagy a  gombbal válassza ki az évet.
2. Nyomja meg a hónap elemet.
3. A  vagy a  gombbal válassza ki a hónapot.
4. Nyomja meg a nap elemet.
5. A  vagy a  gombbal válassza ki a napot.
6. Erősítse meg a dátumot a  gombbal.

Vízkeménység beállítása

1. A  vagy a  gombbal válassza ki a vízkeménységet.
2. A  gombbal erősítse meg a vízkeménység értékét.
3. Az "OK" elemmel fejezze be az első üzembe helyezést.
4. Egyszer nyissa ki és zárja be a készülékajtót.

- ✓ A készülék önellenőrzést hajt végre, ezután működőképes.
- ✓ Az első üzembe helyezés befejeződött.

7.3 A készülék kalibrálása és tisztítása az első használat előtt

Mielőtt először készít ételeket a készülékkel, kalibrálja a készülékét, illetve tisztítsa meg a sütőteret és a tartozékokat.

Megjegyzés: A víz forrási hőmérséklete a légnyomástól függ. Kalibrálásor a készülék az első gőzölés közben a használat helyén uralkodó nyomásviszonyoknak megfelelően áll be.

A kalibrálás időtartama alatt a ne nyissa ki a készülék ajtaját. A kalibrálás megszakad, és újra kell indítani.

Követelmény: A sütőtér hideg vagy szobahőmérsékletű.

1. A termékinformációkat és a tartozékokat vegye ki a sütőtérből. Távolítsa el a készülékről kívül és belül a csomagolás maradványait, például a sztiropor golyócskákat vagy ragasztószalagokat.
2. Törölje le a sütőtér sima felületeit puha, nedves törölkendővel.
3. Kapcsolja be a készüléket a  gombbal.
4. Töltse fel a víztartályt.
→ "Töltse fel a víztartályt", Oldal 10
5. A következő beállításokat adja meg:

Fűtési mód	Gőzölés 
Hőmérséklet	100 °C
Időtartam	20 perc

→ "A kezelés alapjai", Oldal 10

6. Indítsa el az üzemmódot.
 - Szellőztesse ki a konyhát, amíg a készülék felfűt.
- ✓ A kalibrálás megkezdődik. Eközben sok gőz keletkezik.
- ✓ Ha az időtartam letelt, egy hangjelzés hallható. A kijelzőn megjelenik egy üzenet, mely szerint az üzem befejeződött.
7. Hagyja kihűlni a készüléket, majd alaposan szárítsa meg a sütőtér alját.
8. Ha a készülék lehűlt, tisztítsa meg a sütőtér összes felületét mosogatószeres vízzel és mosogatókendővel.
9. Ürítse ki a víztartályt és szárítsa ki a sütőteret.
→ "Minden gőzölős üzemmód után", Oldal 11

Megjegyzés: Áramkimaradás után a kalibrálás megmarad.

Ha költözés után egy új helyen állítja fel a készüléket, állítsa vissza gyári alapértékre az alapbeállításokat. Hajtsa végre még egyszer a kalibrálást.

7.4 Tartozékok tisztítása

- ▶ A tartozékokat tisztítsa meg mosogatószeres vízzel és egy mosogatóruhával.

8 A kezelés alapjai

8.1 A készülék bekapcsolása

- ▶ Kapcsolja be a készüléket a  gombbal.

Megjegyzések

- Az alapbeállításoknál megadhatja, hogy a készülék bekapcsolásakor a főmenü vagy más funkció jelenjen-e meg a kijelzőn.
→ "Alapbeállítások", Oldal 15
- Ha a készüléket hosszabb ideig nem használja, akkor az automatikusan kikapcsol.

8.2 A készülék kikapcsolása

Ha nem használja a készüléket, akkor kapcsolja ki. Ha a készüléket hosszabb ideig nem használja, akkor az automatikusan kikapcsol.

- ▶ Kapcsolja ki a készüléket a gombbal.
- ✓ A készülék kikapcsol. Az éppen futó funkciók működése megszakad.
- ✓ A kijelzőn megjelenik a pontos idő vagy a maradék-hő-kijelzés.

Megjegyzések

- A sütőtér hőmérsékletétől függően a kijelzőn megjelenik a pontos idő vagy a maradék-hő-kijelzés.
- A sütőtér hőmérsékletétől függően a hűtőventilátor tovább működik, amíg a sütőtér le nem hűlt.

8.3 Maradékhő-kijelző

A készülék kikapcsolása után a kijelző a maradékhőt mutatja.

Kijelző	Hőmérséklet
Maradékhő alacsony	60 °C és 100 °C között

8.4 Töltse fel a víztartályt

A víztartály a sütőtér mellett található. Mielőtt elindítana egy gőzzel működő üzemmódot, töltsön vizet a víztartályba.

⚠ FIGYELMEZTETÉS – Forrázásveszély!

A készülék ajtajának kinyitásakor forró gőz távozhat a készülékből. A gőz a hőmérséklettől függően nem látható.

- ▶ Nyitáskor ne álljon túl közel a készülékhez.
 - ▶ Óvatosan nyissa ki a készülék ajtaját.
 - ▶ Tartsa távol a gyerekeket.
- A párologtatótálban a víz a kikapcsolás után még forró.
- ▶ A párologtatótálat soha ne közvetlenül a kikapcsolás után ürítse ki.
 - ▶ A készüléket tisztítás előtt hagyja lehűlni.
- A készülék ajtajának nyitásakor forró víz futhat ki a készülékből.
- ▶ Nyitáskor ne álljon túl közel a készülékhez.
 - ▶ Óvatosan nyissa ki a készülék ajtaját.
 - ▶ Tartsa távol a gyerekeket.
 - ▶ Ha a párologtató tégelyből kifut a víz, ne töltsön vizet a víztartályba.

FIGYELEM!

Készülék károsodása nem megfelelő folyadékok használata miatt.

- ▶ Ne használjon magas klórtartalmú csapvizet (> 40 mg/l) vagy más folyadékot.
- ▶ Kizárólag friss, hideg csapvizet, lágyított vizet vagy szénsavmentes ásványvizet használjon.

Követelmény: A vízkeménységi tartomány megfelelően van beállítva.

1. Nyissa ki a készülékajtót.
2. Vegye ki a víztartályt a tartályrekeszből.

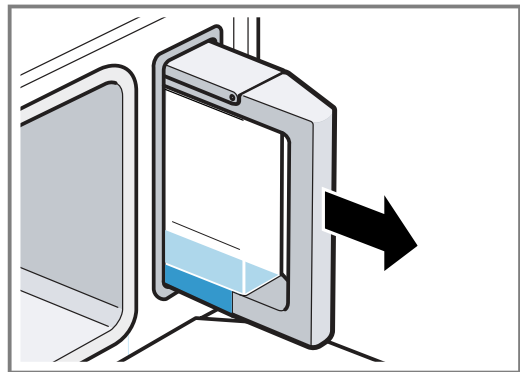

3. Nyissa ki a tartály fedelét.
4. Töltse fel a víztartályt hideg vízzel a **max** jelölésig.

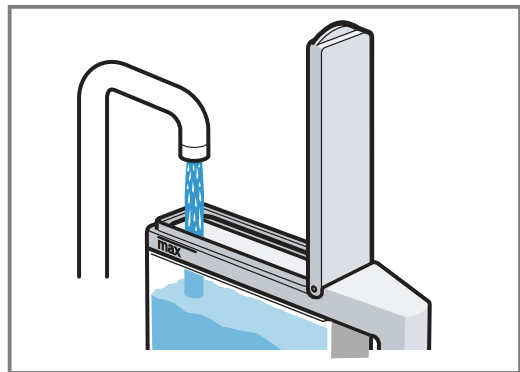

5. Csukja be a tartály fedelét.
6. Helyezze be a feltöltött víztartályt a tartályrekeszbe.

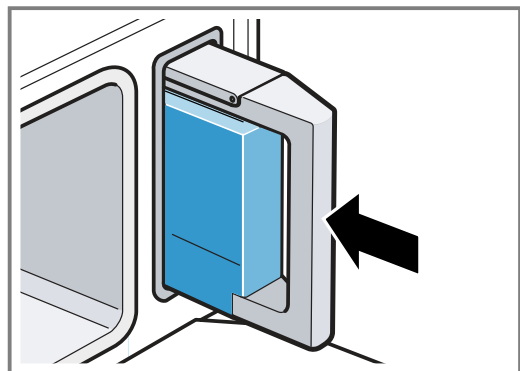

7. Ellenőrizze, hogy a víztartály megfelelően helyezkedik-e el a tartályrekeszben.

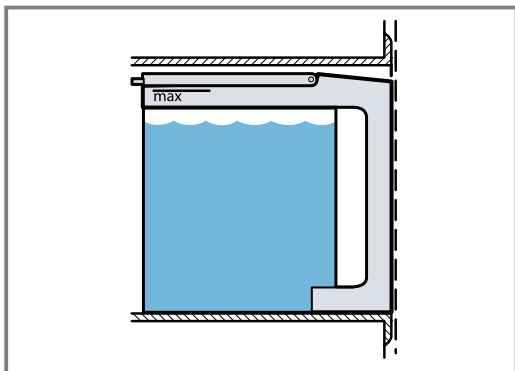

8. Csupkja be a készülék ajtaját.

8.5 Víztartály utántöltése

Ha a víztartály üzem közben kiürül, az üzemmód megszakad.

1. Óvatosan nyissa ki a készülék ajtaját.
2. Vegye ki a víztartályt a tartályrekeszből.
3. Töltse meg vízzel a víztartályt.
4. Helyezze be a feltöltött víztartályt a tartályrekeszbe.
5. Csupkja be a készülék ajtaját.

8.6 Fűtési mód és hőmérséklet beállítása

1. Kapcsolja be a készüléket a gombbal.
2. Nyomja meg a(z) "Gőz" gombot.
3. A vagy elemmel léptessen a fűtési módok között.
4. Koppintson a kívánt fűtési módra.
5. Nyomja meg a(z) "Hőmérséklet" gombot.
6. A vagy gombbal válassza ki a hőmérsékletet.
7. Erősítse meg a beállítást a gombbal.
További lehetséges választék:
 - Időtartam → *Oldal 12*
 - Késleltetett befejezés → *Oldal 12*
 - Információ
8. A gombbal indítsa el az üzemmódot.
 - ✓ A kijelzőn megjelenik az üzemidő.
 - ✓ Az időtartam láthatóan csökken.
9. Ha az étel elkészült, kapcsolja ki a készüléket a gombbal.

8.7 A hőmérséklet módosítása

Az üzem elindítása után már nem módosíthatja a hőmérsékletet vagy a fokozatot.

1. Nyomja meg a "Hőmérséklet" gombot.
 2. A vagy gombbal módosítsa a hőmérsékletet.
 3. Erősítse meg a beállítást a gombbal.
- ✓ A hőmérséklet módosul.

8.8 Fűtési mód megváltoztatása

Ha a fűtési módot módosítja, a készülék visszaállít minden beállítást.

1. Szakítsa meg az üzemet a következővel: .
2. A gombbal váltson a fűtési módok között.
3. A vagy elemmel léptessen a fűtési módok között.
4. Koppintson a kívánt fűtési módra.
5. Szükség esetén módosítsa a hőmérsékletet vagy a fokozatot.
6. A szimbólummal indítsa el az üzemmódot.

8.9 A működés szüneteltetése

1. Nyomja meg a gombot.
2. Az üzem folytatásához nyomja meg ismét az elemet.

8.10 „Töltse fel a víztartályt” üzenet

Ha beállít egy fűtési módot, és a víztartály még csak félig van tele, akkor a készülék megjeleníti a "Töltse fel a víztartályt" üzenetet.

Ha a víztartályban lévő víz elegendő a sütéshez, indítsa el az üzemet.

Ha a víztartályban lévő víz nem elegendő a sütéshez, töltse fel a víztartályt.

→ "Töltse fel a víztartályt", *Oldal 10*

8.11 Minden gőzölős üzemmód után

Minden üzem után nedvesség és szennyeződések maradnak a sütőtérben. Minden üzemmód után szárítsa ki és tisztítsa ki a sütőteret. Ürítse ki a víztartályt is.

Minden gőzölős üzemmód után

1. Szárítsa ki a sütőteret.
→ "Párolótér szárítása", *Oldal 19*
2. Ürítse ki a víztartályt.
→ "Víztartály kiürítése", *Oldal 19*

9 Időfunkciók

A készülék különféle időfunkciókkal rendelkezik, amelyekkel vezérelheti a működést.



Időfunkció	Használat
Jelzőóra	A jelzőórát a működéstől függetlenül beállíthatja. A jelzőóra nincs hatással a készülékre.

Időfunkció	Használat
Időtartam	A beállított időtartam lejártával a készülék automatikusan befejezi a fűtést.
Késleltetett befejezés	Időtartamként beállíthatja azt az időpontot, amikor az üzem befejeződik. A készülék automatikusan elindul úgy, hogy az üzem a kívánt időben befejeződjön.

9.1 Jelzőóra

A jelzőórát bekapcsolt és kikapcsolt készüléken is beállíthatja.



A jelzőóra beállítása

1. Nyomja meg a  gombot.
2. Nyomja meg az óra, perc vagy másodperc értékét.
3. A \langle vagy a \rangle gombbal válassza ki a jelzőórán beállított időt.
4. Erősítse meg a beállítást a \triangleright gombbal.
- ✓  pirosan világít. A jelzőórán beállított idő lefut.
- ✓ Ha a jelzési idő letelt, hangjelzés hallatszik.
5. A jelzés kikapcsolásához nyomjon meg egy tetszőleges gombot.

Jelzési idő módosítása

1. Nyomja meg a  gombot.
2. Nyomja meg a \parallel gombot.
3. Nyomja meg az óra, perc vagy másodperc értékét.
4. A \langle vagy a \rangle gombbal módosítsa a jelzési időt.
5. Erősítse meg a beállítást a \triangleright gombbal.

Jelzőóra megszakítása

1. Nyomja meg a  gombot.
2. Állítsa vissza a jelzési időt a következővel: .
3. A \leftarrow gombbal zárja be a jelzőórát.

9.2 Időtartam

A beállított időtartam lejártával a készülék automatikusan befejezi a fűtést. Az időtartamot csak egy fűtési móddal kombinálva állíthatja be.

Időtartam beállítása

1. Állítson be egy fűtési módot és hőmérsékletet.
2. Nyomja meg a "Időtartam" gombot.
3. Nyomja meg az óra vagy a perc értékét.
4. A \langle vagy a \rangle gombbal válassza ki az időtartamot.
5. Erősítse meg a beállítást a \checkmark gombbal.
6. A \parallel szimbólummal indítsa el az időtartamot.
- ✓ A kijelzőn megjelenik az időtartam. Az időtartam lefut.
- ✓ Ha az időtartam letelt, egy hangjelzés hallható.
7. A jelzés kikapcsolásához nyomjon meg egy tetszőleges gombot.

Időtartam módosítása

1. Nyomja meg a \wedge gombot.
2. Nyomja meg a "Időtartam" gombot.
3. Módosítsa az időtartamot a \langle vagy a \rangle gombbal.
4. Erősítse meg a beállítást a \checkmark gombbal.

Időtartam megszakítása

1. Nyomja meg a \wedge gombot.

2. Nyomja meg a "Időtartam" gombot.
3. Állítsa vissza az időtartamot a következővel: .
4. Erősítse meg a beállítást a \checkmark gombbal.

9.3 Késleltetett üzem – „Befejezési idő”

A készülék automatikusan bekapcsol és egy előre kiválasztott befejezési időben kikapcsol. Ehhez állítsa be az időtartamot, és határozza meg az üzemelés befejezési idejét. Az indítási idő késleltetését csak egy fűtési móddal kombinálva állíthatja be.

„Befejezési idő” késleltetett üzem beállítása

Megjegyzések

- Könnyen romló élelmiszereket ne hagyjon túl sokáig a sütőtérben.
- Nem állíthatja be az összes fűtési módot késleltetett üzemmellel.

1. Helyezze be az ételt a sütőtérbe, és csukja be a készülék ajtaját.
2. Állítson be egy fűtési módot és hőmérsékletet.
3. Nyomja meg a "Időtartam" gombot.
4. Nyomja meg az óra vagy a perc értékét.
5. A \langle vagy a \rangle gombbal válassza ki az időtartamot.
6. Erősítse meg a beállítást a \checkmark gombbal.
7. Nyomja meg a "Késleltetett befejezés" gombot.
- ✓ A kijelzőn megjelenik az üzem vége.
8. A \rangle gombbal válassza ki a befejezés időpontját.
9. Erősítse meg a beállítást a \checkmark gombbal.
10. A \parallel szimbólummal indítsa el a késleltetett üzemet.
- ✓ A készülék a megadott időpontban működésbe lép.
- ✓ Ha az időtartam letelt, egy hangjelzés hallható.
11. A jelzés kikapcsolásához nyomjon meg egy tetszőleges gombot.

„Befejezési idő” késleltetett üzem módosítása

1. Nyomja meg a(z) \parallel gombot.
2. Nyomja meg a(z) "Késleltetett befejezés" gombot.
3. Módosítsa a befejezés időpontját a \langle vagy a \rangle gombbal.
4. Erősítse meg a beállítást a \checkmark gombbal.
5. A \parallel szimbólummal indítsa el a késleltetett üzemet.

„Befejezési idő” késleltetett üzem megszakítása

1. Nyomja meg a \parallel gombot.
2. Nyomja meg a "Késleltetett befejezés" gombot.
3. Állítsa vissza a befejezési időt a következővel: .
4. Erősítse meg a beállítást a \checkmark gombbal.
- ✓ A befejezés időpontja egyenlő az aktuális pontos idővel plusz a beállított időtartammal.
- ✓ Az üzemmód elindul az időtartammal.

Megjegyzés: Ha időtartam nélkül szeretné folytatni az üzemmódot, szakítsa meg az időtartamot.

→ "Időtartam megszakítása", Oldal 12

10 Gőzprogramok



A programokkal egészen egyszerűen készíthet el ételeket. A program átveszi az optimális beállítást.

10.1 Program kiválasztása

FIGYELMEZTETÉS – Forrázásveszély!

A készülék ajtajának kinyitásakor forró gőz távozik a készülékből. A gőz a hőmérséklettől függően nem látható.

- ▶ Nyitáskor ne álljon túl közel a készülékhez.
- ▶ Óvatosan nyissa ki a készülék ajtaját.
- ▶ Tartsa távol a gyerekeket.

1. A < vagy > gombbal válassza ki a "Gőzprogramok" lehetőséget.
2. Lépjen a következő sorba.
3. A < vagy a > gombbal válassza ki a gőzprogramot.
4. Lépjen a következő sorba.
5. A > gombbal indítsa el a gőzprogramot.
 - ✓ Ha a beállított időtartam letelt, egy hangjelzés hallható, és a készülék leállítja a fűtést.
6. Ha az időtartam letelt:
 - Nyomja meg a  gombot a hangjelzés kikapcsolásához.
 - Egyes ételeket szükség esetén utánsüthet.
 - Ha az étel elkészült, kapcsolja ki a készüléket a  gombbal.

10.2 Befejezési idő elhalasztása

Egyes ételeknél elhalaszthatja a kikapcsolási időt.

Követelmények

- Ki van választva egy étel.
- Az üzemmód nincs elindítva.



1. Nyomja meg a  gombot.
2. Állítsa be a kikapcsolási időt a < vagy a > segítségével.
3. A > megnyomásával indítsa el az üzemmódot.
 - ✓ A kijelzőn megjelenik a kezdési idő. A készülék várakozik.
 - ✓ Amikor eléri a kiszámított kezdési időt, a készülék melegíteni kezd, és az időtartam letelte követhető.
 - ✓ Ha az időtartam letelt, egy hangjelzés hallható. A kijelzőn a nulla időtartam látható.

Megjegyzés: A kikapcsolási időt utólag nem módosíthatja.

10.3 Ételek utánsütése

Egyes ételeknél az időtartam letelte után utánsütheti az ételt. Az utánsütést tetszés szerinti gyakorisággal alkalmazhatja.

1. Nyomja meg az "Utánsütés" elemet.
 - ✓ A kijelzőn megjelenik egy időtartam.
2. Szükség esetén módosítsa az időtartamot a < vagy a > gombbal.
3. A > megnyomásával indítsa el az üzemmódot.
 - ✓ A készülék melegíteni kezd, és az időtartam letelte követhető.
 - ✓ Ha az időtartam letelt, egy hangjelzés hallható. A készülék nem fűt tovább. Ismét megjelenik az utánsütési üzenet.
4. Ha az időtartam letelt:

- Nyomja meg a  gombot a hangjelzés kikapcsolásához.
- Ha ismét szeretné utánsütni az ételt, nyomja meg a > gombot.
- Ha az étel elkészült, kapcsolja ki a készüléket a  gombbal.

10.4 A működés megszakítása

- ▶ Az összes beállítás törléséhez nyomja meg a > gombot.
- ✓ Az üzemmód megszakad. Újra elvégezheti a beállítást.

10.5 Gőzprogramok áttekintése

A rendelkezésre álló egyes ételek listáját a készüléken találja, ha megnyitja az üzemmódot.

Az ételek kategóriák és élelmiszercsoportok szerint vannak rendezve.

- "Párolt csirkemellfilé"
- "Párolt egész hal"
- "Friss halfilé, párolva"
- "Fagyasztott vegyes "
- "Héjában főtt burgonya, közepes"
- "Basmati rizs"
- "Barna rizs"
- "Kuszkusz"
- "Karfiol párolása"
- "Brokkoli párolása"
- "Zöldbab párolása"
- "Párolt, szeletelt répa"
- "Lencse"
- "Keménytojás"
- "Lágytojás"
- "Rizspuding"
- "Gyümölcskompót"
- "Joghurt befőttésüvegekben"
- "Palackfertőtlenítés"
- "Köreték felmelegítése"

10.6 A szuvidáláshoz való gőzprogramok áttekintése

A rendelkezésre álló egyes ételek listáját a készüléken találja, ha megnyitja az üzemmódot.

Az ételek kategóriák és élelmiszercsoportok szerint vannak rendezve.

Az ételeknél lévő „SV” megjelölés azt jelenti, hogy szuvidált ételekről van szó.

- "Marha vagy borjústeak, szuvidált"
- "Marha vagy borjúfilé, szuvidált"
- "Sertésfilé, szuv."
- "Bárány püspökfalat, szuvidált"
- "Kacsamell, szuv."
- "Csirkemell- filé, szuv."
- "Halfilé"
- "Fésűkagyló, szuvidált"
- "Garnéla, szuv."
- "Zöldspárga, szuv."
- "Sütőtök, szuv."
- "Paradicsom szuvidált"

- "Almaszeletek, szuv."
- "Ananászszel., szuv."
- "Sodó, szuv."

10.7 Elkészítési javaslatok az ételekhez

Kövesse a készüléken megjelenő utasításokat. Ételek készítésénél vegye figyelembe ezeket az alapvető információkat.

- Mindegyik program egy szinten történő főzésre vonatkozik. A főzési idők a hozzávalók mennyiségétől és minőségétől függően változhatnak.
- Vegye figyelembe a szuvidálásra vonatkozó elkészítési javaslatokat.
→ "Szuvidálás", Oldal 32

Mennyiség / súly

- A tartozékba legfeljebb 4 cm magasságig tegyen ételt.
- Ne lépje túl a javaslatokban megadott maximális súlyt.

Edény / Tartozék

- Vegye figyelembe a hozzávalókra vonatkozó adatokat a beállítási javaslatoknál.
→ "Így sikerülni fog", Oldal 25
- Lyukacsos párolóedényben való főzésnél csúsztassa be kiegészítésként az 1. szintre a nemlyukacsos párolóedényt. Ez felfogja a lecsepegő folyadékot.

Gabonatermékek vagy lencse

Mérje le az alapanyagot, és adjon hozzá megfelelő arányban vizet:

- Basmati rizs 1:1,5
- Kuskusz 1:1
- Natúr rizs 1:1,5
- Étkezési lencse 1:2
- Főzés után keverje meg a gabonatermékeket, hogy gyorsabban felszívják a maradék vizet.

Hal

- Kenje ki olajjal a lyukacsos párolóedényt.
- A halat vagy halfilét ne helyezze egymásra.
- Lehetőleg azonos méretű halakat vagy halfilétet válasszon.
- A legnehezebb hal súlyát adja meg.

Tojás

- Főzés előtt szűrje át a tojásokat.
- A tojásokat ne helyezze egymásra.

Csirkemell

- A csirkemelleket ne helyezze egymásra.

Zöldségek

- A zöldséget csak főzés után fűszerezze.
- Ne használjon erősen jeges mélyhűtött terméket. Távolítsa el a jeget az ételről.
- Az ételeket mindig egyenletesen ossza el az edényben. Különböző rétegmagasságok esetén az ételek egyenetlenül puhulnak meg.

Joghurt készítése

1. Melegítse fel 90 °C-ra a tejet a főzőfelületen. Tartós tej esetén 40 °C elegendő.
2. Ezután hűtse le 40 °C-ra a tejet.
3. 150 g hűtött joghurtot keverjen el a tejszen.
4. A keveréket töltsé csészékbe vagy kis üvegekbe, és fedje le frissentartó fóliával.
5. A csészéket vagy üvegeket helyezze egy párolóedénybe.
6. Vegye figyelembe Az ételek áttekintésében szereplő adatokat, és indítsa el a programot.
7. Elkészítés után a joghurtot tegye a hűtőszekrénybe.

Tejberizs készítése

1. Mérje le a rizst.
2. 2,5-szörös mennyiségű tejet adjon hozzá.
3. A rizst és tejet legfeljebb 2,5 cm magasságig töltsé a tartozékba.
4. Vegye figyelembe Az ételek áttekintésében szereplő adatokat, és indítsa el a programot.
5. A rizst főzés után keverje át.
- ✓ A tejberizs felszívja a maradék tejet.

Gyümölcskompót készítése

A program csak csonthéjas gyümölcsökhöz és almatermésűekhez használható.

1. Mérje le a gyümölcsöket.
2. Kb. a mennyiség 1/3-ának megfelelő vizet adjon hozzá.
3. Ízlés szerint cukrozza és fűszerezze.
4. Vegye figyelembe Az ételek áttekintésében szereplő adatokat, és indítsa el a programot.

Üvegek fertőtlenítése

Készüléke alkalmas üvegek fertőtlenítésére. A folyamat megfelel a hagyományos kifőzésnek.

1. Az üvegeket mindig közvetlenül a kiürülés után mossa ki üvegmosó kefével.
2. Az üvegeket mosogatógépben tisztítsa.
3. Az üvegeket úgy állítsa a lyukacsos párolóedénybe, hogy ne érjenek egymáshoz.
4. Vegye figyelembe Az ételek áttekintésében szereplő adatokat, és indítsa el a programot.
5. Az üvegeket szárítsa meg egy tiszta kendővel.

11 Kedvencek

A kedvencek között mentheti beállításait, és újból felhasználhatja azokat.

Megjegyzések

- A készülék típusától / szoftververziójától függően ezt a funkciót először le kell töltenie a készülékére. Tájközdjön a Home Connect alkalmazásban.

- A kedvencek indítása a készüléken vagy a Home Connect alkalmazással lehetséges. Minden további funkció a Home Connect alkalmazáson keresztül érhető el.

11.1 Mentés kedvencként

Egyszerre akár 10 különböző funkciót is menthet kedvencként.

- ▶ Ha egy funkciót kedvencként kíván menteni, használja a Home Connect alkalmazást. Ha csatlakoztatta készülékét, kövesse az alkalmazásban megjelenő utasításokat.

11.2 Kedvenc kiválasztása

Ha mentett kedvenceket, azokat az üzemmód beállításakor választhatja ki.

1. Nyomja meg a "Kedvencek" menüpontot.

2. Nyomja meg a kívánt kedvenc nevét.
 3. Ezeket a beállításokat szükség szerint módosíthatja.
 4. A gombbal indítsa el az üzemmódot.
- ✓ A kijelzőn láthatók a beállítási értékek.

11.3 Kedvencek módosítása

A mentett kedvenceket bármikor módosíthatja, rendezheti vagy törölheti.

- ▶ A kedvenceket a Home Connect alkalmazásban módosíthatja. Ha összekapcsolta készülékét, kövesse az alkalmazásban megjelenő utasításokat.

12 Gyerekzár

Biztosítsa készülékét a gyerekzárral, hogy gyermekek ne kapcsolhassák be vagy ne módosíthassák a beállításokat véletlenül.

12.1 A gyerekzár aktiválása

A gyerekzár be- és kikapcsolt készüléknél is bekapcsolhatja.

- ▶ A gyerekzár bekapcsolásához tartsa nyomva 4 másodpercen keresztül a gombot.
- ✓ A kijelzőn megjelenik egy megerősítő üzenet.

- ✓ A kezelőfelület le van zárva. A készülék csak a gombbal kapcsolható ki.
- ✓ Ha a készülék be van kapcsolva, világít a következő: . Ha a készülék ki van kapcsolva, a nem világít.

12.2 A gyerekzár kikapcsolása

A gyerekzár bármikor kikapcsolhatja.

- ▶ A gyerekzár kikapcsolásához tartsa nyomva kb. 4 másodpercen keresztül a "Készülékzár feloldása" gombot.

13 Alapbeállítások

Készülékének alapbeállításait a saját igényei szerint adhatja meg.

13.1 Az alapbeállítások áttekintése

Itt áttekintést talál az alapbeállításokról és a gyári beállításokról. Az alapbeállítások készüléke felszereltségétől függnnek.

Az egyes alapbeállításokra vonatkozó további információt a kijelzőnél kaphat.

Alapvető beállítások	Kiválasztás
Nyelv	Lásd a készüléken lévő listát
Home Connect	A sütőt összekapcsolhatja egy mobil-eszközzel, és így lehetősége van a távvezérlésre. Home Connect → <i>Oldal 16</i>
Pontos idő	Pontos idő 24 órás formátumban
Dátum	Dátum NN.HH.ÉÉÉÉ formátumban
Kijelző	Kiválasztás
Fényerő	<ul style="list-style-type: none"> ■ 1., 2., 3., 4. és 5. fokozat¹
Készenlétkijelzés	<ul style="list-style-type: none"> ■ Be, időkorlátozással ■ Be (ez a beállítás növeli az energiafogyasztást) ■ Ki¹

¹ Gyári beállítás (a készüléktípustól függően eltérő lehet)

Kijelző	Kiválasztás
Óra	<ul style="list-style-type: none"> ■ Digitális + dátum¹ ■ Digitális ■ Analóg + dátum
Beigazítás	<ul style="list-style-type: none"> ■ A kijelző vízszintes és függőleges beigazítása

¹ Gyári beállítás (a készüléktípustól függően eltérő lehet)

Hang	Kiválasztás
Billentyűhang	<ul style="list-style-type: none"> ■ Be¹ ■ Ki
Hangjelzés	<ul style="list-style-type: none"> ■ Nagyon rövid időtartam ■ Rövid időtartam ■ Közepes időtartam¹ ■ Hosszú időtartam

¹ Gyári beállítás (a készüléktípustól függően eltérő lehet)

Készülék beállításai	Kiválasztás
Ventilátor továbbműködésének időtartama	<ul style="list-style-type: none"> ■ Minimális ■ Ajánlott¹ ■ Hosszú ■ Nagyon hosszú

¹ Gyári beállítás (a készüléktípustól függően eltérő lehet)

Készülék beállításai	Kiválasztás
Világítás	<ul style="list-style-type: none"> ▪ Bekapcsolva sütésnél és ajtónyitáskor¹ ▪ Csak ajtónyitáskor ▪ Mindig kikapcsolva
Vízkeménység	<ul style="list-style-type: none"> ▪ 4 (nagyon kemény)¹ ▪ 3 (kemény) ▪ 2 (közepes) ▪ 1 (lágy) ▪ 0 (lágyított)







¹ Gyári beállítás (a készüléktípustól függően eltérő lehet)

Testreszabás	Kiválasztás
Márkalógó	<ul style="list-style-type: none"> ▪ Megjelenítés¹ ▪ Ne jelenítse meg
Bekapcsolás utáni üzem	<ul style="list-style-type: none"> ▪ Főmenü¹ ▪ Gőzölés ▪ Ételek ▪ Kedvencek
Regionális ételek	<ul style="list-style-type: none"> ▪ Összes¹ ▪ Európai ételek ▪ Brit ételek
Gyerekszár	<ul style="list-style-type: none"> ▪ Csak billentyűzár¹ ▪ Kikapcsolva

¹ Gyári beállítás (a készüléktípustól függően eltérő lehet)

Gyári beállítások	Kiválasztás
Gyári beállítások	<ul style="list-style-type: none"> ▪ Visszaállítás
Készülékinformáció	Készülékinformáció

13.2 Alapbeállítás módosítása

1. Kapcsolja be a készüléket a  gombbal.
2. Nyomja meg a "Alapbeállítások" gombot.
3. Az alapbeállítások vagy a kategóriák között a  vagy a  gombbal válthat.
4. Nyomja meg a kívánt alapbeállítást vagy kategóriát.
 - A kategóriánál nyomja meg a kívánt alapbeállítást.
5. A kívánt beállítás kiválasztásához húzza ujját jobbra vagy balra.
6. A módosítást nyugtázza a  gombbal. Ha nem jelenik meg a következő: , a készülék nem vette át a módosítást.
7. A további alapbeállítások módosításához térjen vissza az alapbeállításokba a következővel: .

14 Home Connect

Ez a készülék hálózatra kapcsolható. Kapcsolja össze készülékét egy mobil eszközzel, hogy a funkciókat a Home Connect alkalmazással működtesse, az alapbeállításokat módosítsa vagy az aktuális üzemállapotot figyelemmel kísérje.

A Home Connect szolgáltatások nem minden országban állnak rendelkezésre. A Home Connect funkció rendelkezésre állása attól függ, hogy az Ön országában rendelkezésre állnak-e a Home Connect szolgáltatások. Ezzel kapcsolatos információkat itt talál: www.home-connect.com.

A Home Connect alkalmazás végigvezeti Önt a teljes bejelentkezési folyamaton. A beállítások elvégzéséhez kövesse a Home Connect alkalmazásban adott utasításokat.

Tipppek

- Ehhez tekintse meg a mellékelt Home Connect dokumentációt.
- Vegye figyelembe a Home Connect alkalmazásban megjelenő útmutatásokat is.

Megjegyzések

- Ügyeljen a jelen használati útmutatóban található biztonsági előírásokra, és gondoskodjon arról, hogy ezeket akkor is betartsák, ha Ön a Home Connect alkalmazással működteti a készüléket.
 - "Biztonság", Oldal 2
- A készüléken végrehajtott műveletek mindig elsőbbséget élveznek. Ez idő alatt nem lehetséges a Home Connect alkalmazással való működtetés.

- A hálózatra csatlakoztatva a készülék max. 2 W-ot fogyaszt készenléti üzemmódban.

14.1 Home Connect beüzemelése

Követelmények

- A készülék csatlakoztatva van a hálózatra, és be van kapcsolva.
 - Rendelkezik olyan mobil eszközzel, pl. okostelefonnal, amelyre az iOS vagy az Android operációs rendszer aktuális verziója van telepítve.
 - A mobil eszköz és a készülék legyen az otthoni hálózat WLAN-jelének hatótávolságán belül.
1. Töltse le a Home Connect alkalmazást.



2. Nyissa meg a Home Connect alkalmazást, és olvassa be a következő QR-kódot.



- Kövesse a Home Connect alkalmazásban megjelenő utasításokat.

14.2 Home Connect Beállítások

Készüléke alapbeállításában megadhatja a Home Connect beállításokat és a hálózati beállításokat.

A kijelzőn megjelenő beállítások attól függenek, hogy beüzemelték-e a Home Connect funkciót, és hogy a készülék össze van-e kötve az otthoni hálózattal.

Alapbeállítás	Lehetséges beállítások	Magyarázat
Home Connect segéd	Segéd indítása Csatlakozás bontása	A Home Connect segéddel összekapcsolhatja készülékét a Home Connect alkalmazással. Megjegyzés: Ha először használja a Home Connect segédet, csak a "Segéd indítása" beállítás elérhető.
WiFi	Be Ki	Ha a WiFi rendelkezésre áll, kikapcsolhatja készüléke hálózati csatlakozását. Ha már sikeresen kapcsolódott, kikapcsolhatja a WiFi-t anélkül, hogy a részletes adatait elveszítené. Amint újból aktiválja a WiFi-t, a készülék automatikusan kapcsolódik. Megjegyzés: Elektromos hálózatra csatlakoztatva a készülék maximum 2 W-ot fogyaszt.
Távvezérlés állapota	Felügyelet Manuális távoli indítás Állandó távoli indítás	Felügyelet esetén csak a készülék üzemi állapotát jelenítheti meg az alkalmazásban. Manuális távoli indítás esetén minden alkalommal be kell kapcsolnia a távoli indítást, mielőtt bekapcsolhatná a készüléket az alkalmazáson keresztül. Ha a távoli indítás bekapcsolása vagy az üzem vége után 15 perccel kinyitja a készülék ajtaját, a távoli indítás automatikusan kikapcsol. Állandó távoli indítás esetén a készüléket bármikor bekapcsolhatja és kezelheti a távolból. Ha távolról kezeli a készüléket, célszerű beállítani az állandó távoli indítást.

14.3 A készülék kezelése a Home Connect alkalmazással

A Home Connect alkalmazással távolból indíthatja el és kezelheti a készüléket.

⚠ FIGYELMEZTETÉS – Tűzveszély!

A sütőtérben tárolt gyúlékony tárgyak lángra lobbanhatnak.

- ▶ Soha ne tartson gyúlékony tárgyakat a sütőtérben.
- ▶ Ha füst jelenik meg, ki kell kapcsolni a készüléket vagy ki kell húzni a hálózatról és zárva kell tartani az ajtaját az esetlegesen felcsapó lángok elfojtása érdekében.

Követelmények

- A készülék be van kapcsolva.
- A készülék össze van kapcsolva az otthoni hálózattal és a Home Connect alkalmazással.
- Ahhoz, hogy a készüléket beállíthassa az alkalmazáson keresztül, a manuális vagy az állandó távoli indítást ki kell választani a Távvezérlés állapota alapbeállításnál.

- A távoli indítás bekapcsolásához nyomja meg a  gombot.

- Adja meg a beállítást a Home Connect alkalmazásban, és küldje el a készüléknek.

Megjegyzések

- Ha a távoli indítás bekapcsolása vagy az üzem vége után 15 perccel kinyitja a készülék ajtaját, a manuális távoli indítás automatikusan kikapcsol.
- Ha a készüléken indítja el a sütő egy üzemmódját, a távoli indítás automatikusan bekapcsol. Megváltoztathatja a beállításokat a Home Connect alkalmazáson keresztül vagy új programot indíthat.

14.4 Szoftverfrissítés

A szoftverfrissítés funkcióval megtörténik készülékének aktualizálása, például optimalizálás, hibaelhárítás, biztonsági frissítések.

Ennek előfeltétele, hogy Ön regisztrált Home Connect-felhasználó, az alkalmazást telepítette mobil eszközén, és kapcsolódik a(z) Home Connect-szerverhez. Amint rendelkezésre áll szoftverfrissítés, a(z) Home Connect alkalmazás tájékoztatja Önt, és Ön az alkalmazáson keresztül elindíthatja a szoftverfrissítést. Sikeres letöltést követően a telepítést a(z) Home Connect

alkalmazáson keresztül is elindíthatja, ha otthoni WLAN-hálózatában (Wi-Fi) van. A sikeres telepítés után információkat kap a(z) Home Connect alkalmazással kapcsolatban.

Megjegyzések

- Letöltés közben tovább használhatja a készüléket. Az alkalmazás egyéni beállításaitól függően a szoftverfrissítés letöltése automatikusan is történhet.
- Biztonsági frissítés esetén azt ajánljuk, hogy a lehető leggyorsabban végezze el a telepítést.
- A telepítés néhány percig tart. Telepítés közben nem tudja használni a készüléket.

14.5 Távdiagnosztika

A vevőszolgálat a távdiagnosztika segítségével hozzáférhet a készülékhez, amennyiben Ön erre irányuló kérrrel fordul a vevőszolgálathoz, a készülék csatlakozott a Home Connect szerverhez, valamint a távdiagnosztika az adott országban rendelkezésre áll.

Tipp: További információt, illetve útmutatást a távdiagnosztika elérhetőségével kapcsolatban a weboldal Segítségnyújtás és támogatás részén talál: www.home-connect.com.

14.6 Adatvédelem

Vegye figyelembe az adatvédelmi útmutatásokat.

Amikor először csatlakoztatja készülékét egy internethez kapcsolódó otthoni hálózathoz, akkor készüléke a következő adatkategóriákat továbbítja a Home Connect szervernek (első regisztráció):

- Egyértelmű készülékazonosító (részei: készülékkulcsok, valamint a beépített Wi-Fi kommunikációs modul MAC-címe).
- A Wi-Fi kommunikációs modul biztonsági tanúsítványa (a kapcsolat informatikai biztonságáért).
- Otthoni készülékének aktuális szoftver- és hardververziója.
- Egy esetleges korábbi, gyári beállításokra való visszaállítás állapota.

Az első regisztráció előkészíti a Home Connect funkciók használatát, és csak abban az időpontban van rá szükség, amikor először kívánja használni a Home Connect funkciókat.

Megjegyzés: Vegye figyelembe, hogy a Home Connect funkciók csak a Home Connect alkalmazáshoz kapcsolódva használhatók. Az adatvédelemre vonatkozó információkat a Home Connect alkalmazásban talál.

15 Tisztítás és ápolás

Annak érdekében, hogy készüléke hosszú ideig működőképes maradjon, tisztítsa és ápolja gondosan.

15.1 Tisztítószer

Csak megfelelő tisztítószereket használjon a készülék különböző felületeihez.

⚠ FIGYELMEZTETÉS – Áramütés veszélye!

A behatoló nedvesség áramütést okozhat.

- ▶ A készülék tisztításához ne használjon magasnyomású vagy gőzsugaras tisztítógépet.

FIGYELEM!

A nem megfelelő tisztítószer károsíthatja a készülék felületét.

- ▶ Ne használjon karcoló vagy súroló tisztítószereket.

- ▶ Ne használjon sütőtisztítót.
- ▶ Ne használjon vízkőoldót az ajtókilincsen vagy a kezelőfelületen, mivel ennek a foltjait többé nem lehet eltávolítani.
- ▶ Ne használjon maró hatású, klórtartalmú vagy agresszív tisztítószereket.
- ▶ A sók igen agresszívek, és rozsdásodást okozhatnak. A csipős szoszok vagy sózott ételek maradványait azonnal távolítsa el, ha a sütőtér lehűlt.
- ▶ Ne használjon magas alkoholtartalmú tisztítószert.
- ▶ Ne használjon kemény súrolópárnát vagy tisztítószivacsot.

A készülék elülső oldala

Felület	Tisztítószer	Megjegyzések
Nemesacél	Mosogatószeres víz Speciális nemesacél-tisztító	Tisztítás után a felületet puha törölkendővel törölje szárazra. A korrózió elkerülése érdekében a vízkő-, zsír-, keményítő- és tojásfehérje-foltokat azonnal távolítsa el a nemesacél felületekről.

A készülék belseje

A sütőtér belseje párologtató tálcával	Forró mosogatószeres víz Ecetes víz	A tisztításhoz forró mosogatószeres vizet vagy ecetes vizet használjon a mellékelt tisztítószivaccsal vagy puha mosogatókefével.
--	--	--

Tartozékok	Forró mosogatószeres víz Ecetes víz	A tartozékokat alaposan áztassa be forró mosogatószeres vízbe, majd egy kefével vagy mosogatószivaccsal tisztítsa meg. Másik megoldásként a tartozékokat tisztítsa mosogatógépből. Erőteljes elszíneződés esetén a tartozékokat ecetes vízzel tisztítsa.
Víztartály	Mosogatószeres víz	A víztartályt ne tisztítsa mosogatógépből.
Tartályrekesz		Minden használat után dörzsölje szárazra.
A víztartály fedelének tömítése		Minden használat után dörzsölje szárazra.

A készülék ajtaja

Ajtólapok	Ablaktisztító szer	Tisztítás után a felületet puha törölkendővel törölje szárazra.
Ajtótömítés	Forró mosogatószeres víz	

15.2 Mikroszálas kendő

A mikroszálas kendő eltávolítja a nedves és a zsiradékot tartalmazó szennyeződéseket.

A sejt szerkezettel készült mikroszálas törölkendő alkalmas kényes felületek tisztítására, mint például:

- Üveg
- Üvegkerámia
- Nemesacél
- Alumínium

A mikroszálas törölkendőt a vevőszolgálatnál, a szakkereskedésekben vagy az interneten vásárolhatja meg.

15.3 Tisztítószivacs

A jó nedvszívó képességű tisztítószivacsot csak a sütőtér tisztításához és a párologtató tálcában lévő maradvékiv eltávolításához használja.

Használat előtt alaposan mossa ki a tisztítószivacsot.

A tisztítószivacs mosógépben mosható a ruhák kifőzésére alkalmas programmal.

A tisztítószivacsot a vevőszolgálatnál, a szakkereskedésekben vagy az interneten vásárolhatja meg.

15.4 Párolótér szárítása

⚠ FIGYELMEZTETÉS – Forrázásveszély!

A készülék ajtajának kinyitásakor forró gőz távozik a készülékből. A gőz a hőmérséklettől függően nem látható.

- ▶ Nyitáskor ne álljon túl közel a készülékhez.
- ▶ Óvatosan nyissa ki a készülék ajtaját.
- ▶ Tartsa távol a gyerekeket.

A párologtatótálban a víz a kikapcsolás után még forró.

- ▶ A párologtatótálat soha ne közvetlenül a kikapcsolás után ürítse ki.
- ▶ A készüléket tisztítás előtt hagyja lehűlni.

1. A készülék ajtaját résnyire hagyja nyitva, míg a készülék lehül.
2. Távolítsa el a szennyeződéseket a sütőtérből.
3. A lehült sütőtérrel és a párologtató tégelyt törölje ki a tisztítószivaccsal, és puha törölővel szárítsa meg.
4. Ha a bútorok előlapján lecsapódott a víz, szárítsa meg a bútorrelőlapokat.

15.5 Víz tartály kiürítése

FIGYELEM!

Ha a forró sütőtérben szárítja a víz tartályt, akkor az károsodni fog.

- ▶ A víz tartályt ne szárítsa a forró sütőtérben. A víz tartály károsodik, ha mosogatógépből tisztítja.
- ▶ Ne tisztítsa a víz tartályt mosogatógépből.
- ▶ A víz tartályt egy puha törölkendővel és szokványos tisztítószerrel tisztítsa.

1. Nyissa ki a készülék ajtaját.
2. Vegye ki a víz tartályt, és öntse ki a maradvékiv vizet.
3. Szárítsa meg a tartály fedelének tömítését és a tartály rekeszét.
4. Helyezze be a víz tartályt a tartály rekeszébe.
5. Csukja be a készülék ajtaját.

15.6 Vízkömentesítés

Ahhoz, hogy a készüléke működőképes maradjon, rendszeresen vízkömentesíteni kell. Az, hogy milyen gyakran kell vízkömentesíteni a készüléket, a használt víz keménységétől függ.

Megjegyzések

- Ha vízkömentesítés közben megnyomja a ☺ gombot, a folyamat megszakad és a készülék kikapcsol. A készülék visszakapcsolása után kétszer át kell öblítenie azt, hogy eltávolítsa a vízkömentesítő oldat maradványait. A készülék a második öblítés végéig zárva marad más üzemmódok elől.
- A készülék megmutatja, ha már csak 5 vagy annál kevesebb gőzölős üzemmód lehetséges. Ha nem hajtja végre a vízkömentesítést, akkor többé nem állíthat be gőzölős üzemmódot.

Lépés	Időtartam
Vízkömentesítés → Oldal 19	Kb. 34 perc
Első öblítés	2 perc
Második öblítés	2 perc

A vízkömentesítés elindítása

A készülék vízkömentesítése kb. 30 percet vesz igénybe.



FIGYELEM!

A vízkömentesítés behatási ideje az általunk ajánlott folyékony vízkömentesítő szerre vonatkozik. Más vízkömentesítők károsíthatják a készüléket.

- ▶ Vízkömentesítéshez kizárólag az általunk ajánlott folyékony vízkömentesítő szer használja.

Ha vízkömentesítő oldatot kerül a kezelőpanelre vagy egyéb kényes felületre, akkor azok károsodnak.

- ▶ Azonnal mossa le a vízkőoldó oldatot vízzel.

1. 300 ml vízből és 60 ml folyékony vízkőoldóból keverjen vízkömentesítő oldatot.
2. Vegye ki a víztartályt.
3. Töltse fel a víztartályt a vízkömentesítő oldattal.
4. A víztartályt teljesen tolja be a készülékbe.
5. Csukja be a készülék ajtaját.
6. Nyomja meg a  gombot.
7. Válassza a "Tisztítás" lehetőséget.
8. Nyomja meg a  gombot.

Öblítés végrehajtása

1. Távolítsa el a vízkőoldó oldatot a mellékelt tisztítószivaccsal a párologtató tálcából, és alaposan mossa ki vízzel a szivacsot.
2. Vegye ki a víztartályt, és alaposan öblítse ki.
3. A víztartályt tölts fel vízzel és tolja vissza.
4. Csukja be a készülék ajtaját.
 - ✓ A készülék 4 percig öblít.
5. Nyissa ki a készülékajtót.
6. A maradék vizet itassa fel a párologtató tálcából a tisztítószivaccsal.
7. Folytassa a második öblítéssel.
8. Vegye ki a víztartályt, és öntse ki a maradék vizet.
9. Alaposan öblítse ki a víztartályt, és tölts fel vízzel.
10. Tolja be újra a víztartályt.
11. Csukja be a készülék ajtaját.
 - ✓ A készülék 2 percig öblít.
13. A maradék vizet itassa fel a párologtató tálcából a tisztítószivaccsal.
14. A tisztítószivaccsal törölje ki és egy puha törülközővel törölje szárazra a sütőteret.
15. Kapcsolja ki a készüléket.
 - ✓ A készülék most ismét üzemképes állapotban van.

15.7 A készülék ajtaja

Az ajtólapok tisztításához és kiszerezéséhez a készülékajtó kiakasztható.

A készülékajtó csuklópántjai egy-egy reteszelőkarral rendelkeznek. Ha a reteszelőkarok le vannak hajtva a készülékajtó biztosítva van. A készülék ajtaja ebben az állapotban nem szerelhető ki.

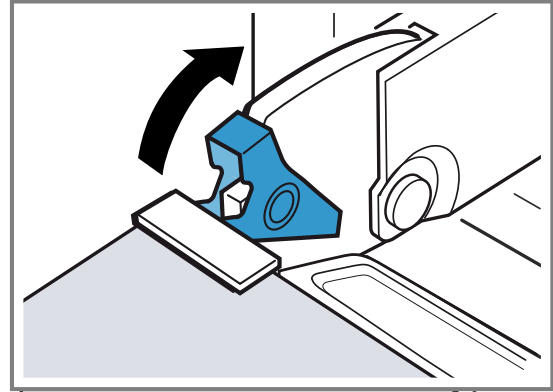

Ha a reteszelőkarok fel vannak hajtva, akkor a csuklópántok biztosítva vannak, és már nem tudnak visszapattanni.

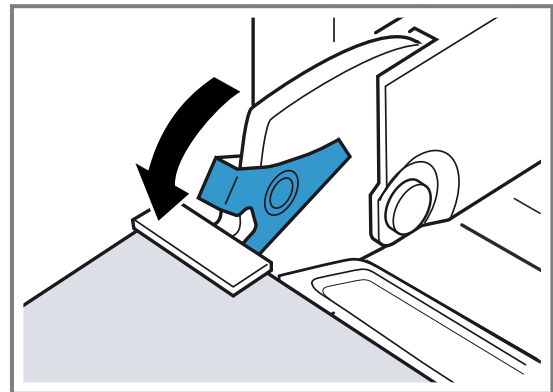

A készülék ajtajának kiakasztása

FIGYELMEZTETÉS – Sérülésveszély!

A készülékajtón belüli részek szélei élesek lehetnek.

- ▶ Viseljen védőkesztyűt.

Az ajtó csuklópántjai az ajtó nyitásakor és csukásakor mozognak, és becsíphetik az ujját.

- ▶ Ne nyúljon a zsanérok környékére.

1. Nyissa ki teljesen a készülék ajtaját.

2. **⚠ FIGYELMEZTETÉS – Sérülésveszély!**

Ha a csuklópántok nincsenek biztosítva, nagy erővel bepattannak.

- ▶ Ügyeljen rá, hogy a reteszelőkarok mindig teljesen le legyenek hajtva, ill. a készülék ajtajának kiakasztásakor teljesen fel legyenek hajtva.

A bal és a jobb oldali csuklópánt reteszelőkarját hajtza fel.

Felhajtott reteszelőkar

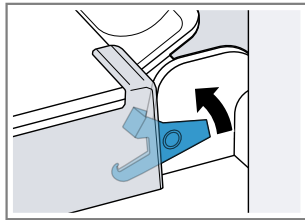

A csuklópánt biztosítva van, már nem tud visszazapattanni.

Lehajtott reteszelőkar

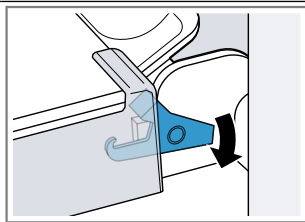

A készülék ajtaja biztosítva van, így nem akasztható ki.

- ✓ A reteszelőkarok fel vannak hajtva. A csuklópántok biztosítva vannak, már nem tudnak visszazapattanni.
3. Csupja be a készülék ajtaját ütközésig ①. Fogja át a készülék ajtaját két kézzel jobbról és balról, és húzza ki felfelé ②.

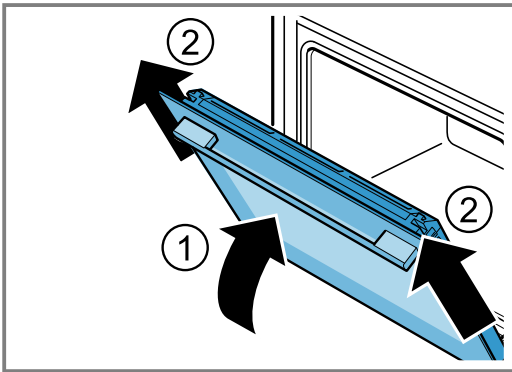

- 4. A készülék ajtaját óvatosan helyezze egy sima felületre.

A készülék ajtajának beakasztása

⚠ FIGYELMEZTETÉS – Sérülésveszély!

Az ajtó csuklópántjai az ajtó nyitásakor és csukásakor mozognak, és becsíphetik az ujját.

- ▶ Ne nyúljon a zsanérok környékére.
- Ha a csuklópántok nincsenek biztosítva, nagy erővel bepattannak.
- ▶ Ügyeljen rá, hogy a reteszelőkarok mindig teljesen le legyenek hajtva, ill. a készülék ajtajának kiakasztásakor teljesen fel legyenek hajtva.

1. A készülék ajtaját tolja rá egyenesen a két csuklópántra ①. Ütközésig tolja be a készülék ajtaját.

2. Nyissa ki teljesen a készülék ajtaját.
3. A bal és a jobb oldali csuklópánt reteszelőkarját hajtza le ②.

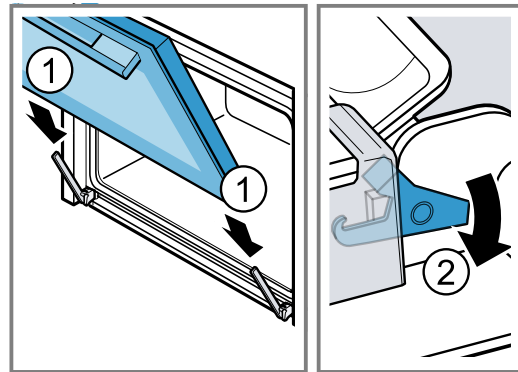

- ✓ A reteszelőkarok le vannak hajtva. A készülék ajtaja biztosítva van, így nem akasztható ki.
4. Csupja be a készülék ajtaját.

15.8 Ajtólapok

Az ajtólapok jobb tisztításához és kiszerezéséhez a készülékajtó kiakasztható.

Ajtólap kiszerezése

⚠ FIGYELMEZTETÉS – Sérülésveszély!

- A készülék ajtajának összekarcolt üvege elpattanhat.
- ▶ A sütőajtó üvegének tisztításához ne használjon éles vagy dörzsölő hatású tisztítót vagy éles fémből készült kaparót, mert ezek megkarcolhatják a felületet.
- Az ajtó csuklópántjai az ajtó nyitásakor és csukásakor mozognak, és becsíphetik az ujját.
- ▶ Ne nyúljon a zsanérok környékére.
- A készülékajtó belüli részek szélei élesek lehetnek.
- ▶ Viseljen védőkesztyűt.

1. Nyissa ki teljesen a készülék ajtaját.
 2. A bal és a jobb oldali csuklópánt reteszelőkarját hajtza fel ①.
- ✓ A reteszelőkarok fel vannak hajtva. A csuklópántok biztosítva vannak, már nem tudnak visszazapattanni.
3. Csupja be a készülék ajtaját ütközésig ②.

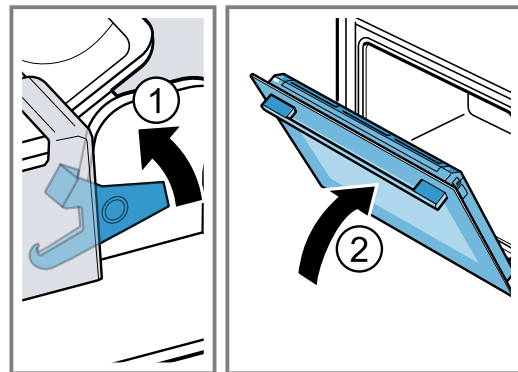

4. Bal és jobb oldalon nyomja meg kívülről az ajtó burkolatát ①, amíg ki nem pattan.

5. Vegye le az ajtó burkolatát ②.

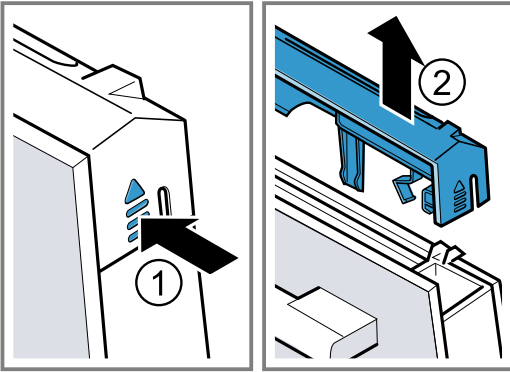

6. Húzza ki az ajtólapot, és óvatosan helyezze egy sík felületre.

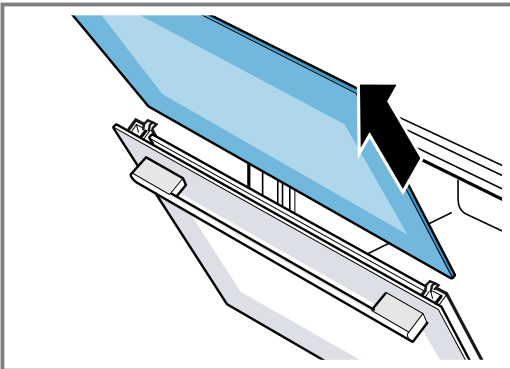

7. Szükség esetén tisztításhoz vegye ki a kondenzvízgyűjtőt.

- Nyissa ki a készülékajtót.
- Hajtsa fel és húzza ki a kondenzvízgyűjtőt.

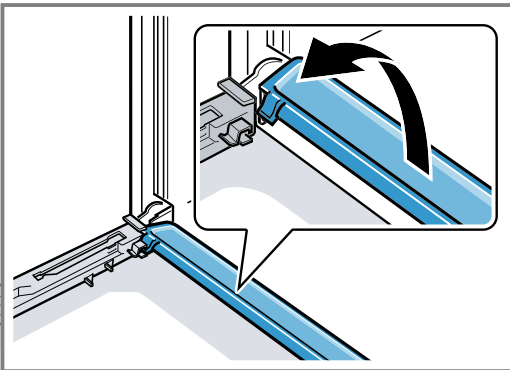

8. **⚠ FIGYELMEZTETÉS – Sérülésveszély!**

A készülék ajtajának összekarcolt üvege elpattanhat.

- ▶ A sütőajtó üvegének tisztításához ne használjon éles vagy dörzsölő hatású tisztítót vagy éles fémből készült kaparót, mert ezek megkarcolhatják a felületet.

A kisserelt ajtólap mindkét oldalát ablaktisztító szerrel és puha törkövel tisztítsa meg.

9. Tisztítsa meg a kondenzvízgyűjtőt egy törkövel és forró mosogatószeres vízzel.
10. Tisztítsa meg a készülék ajtaját.
→ "Tisztítószer", Oldal 18
11. Szárítsa meg, majd szerelje vissza az ajtólapot.
→ "Ajtólap beszerelése", Oldal 22

Ajtólap beszerelése

⚠ FIGYELMEZTETÉS – Sérülésveszély!

Az ajtó csuklópántjai az ajtó nyitásakor és csukásakor mozognak, és becsíphetik az ujját.

- ▶ Ne nyúljon a zsanérok környékére.
- A készülékajtón belüli részek szélei élesek lehetnek.
- ▶ Viseljen védőkesztyűt.

Megjegyzés: Csak akkor használhatja újra a sütőteret, ha az üveglap szabályszerűen vissza van szerelve.

1. Nyissa ki teljesen a készülék ajtaját.
2. Helyezze vissza a kondenzvízgyűjtőt. Ehhez dugja be függőlegesen a kondenzvízgyűjtőt, és fordítsa lefelé **a**.

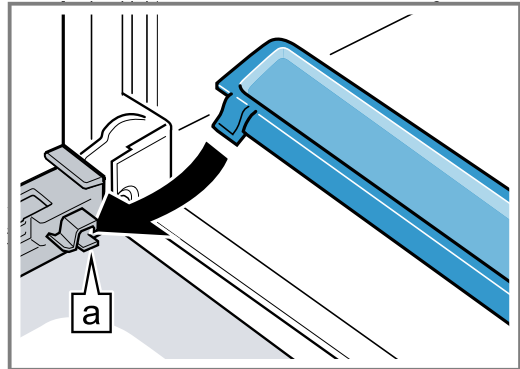

3. Tolja be a belső üveglapot **a**.

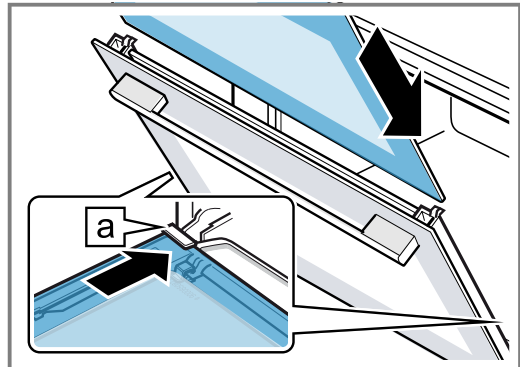

Ügyeljen arra, hogy a lap sima, csillogó oldala legyen kívül, és a kivágás a jobb és bal oldalon fent legyen.

A lap alul megfelelően helyezkedjen el a tartóban.

4. Nyomja be felül a belső lapot **a**.

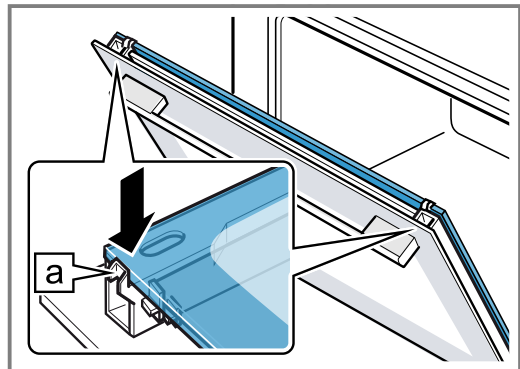

5. Tegye fel a burkolatot, és nyomja rá, hogy hallhatóan bepattanjon ①.
6. Nyissa ki teljesen a készülék ajtaját.

7. Hajtsa be a jobb és bal oldali reteszelőkarokat ②.

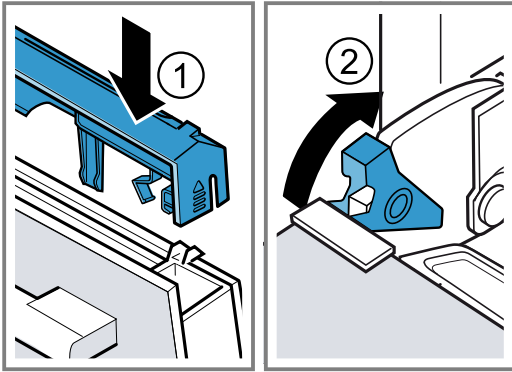

8. Csukja be a készülék ajtaját.

16 Zavarok elhárítása

A készüléken fellépő kisebb zavarokat saját maga is elháríthatja. Tanulmányozza a zavarelhárításról szóló információkat, mielőtt a vevőszolgálathoz fordulna. Ily módon elkerüli a felesleges költségeket.

⚠ FIGYELMEZTETÉS – Sérülésveszély!

A szakszerűtlen javítás veszélyes.

- ▶ A készüléket csak szakképzett személyek javíthatják.
- ▶ Ha a készülék meghibásodott, hívja a vevőszolgálatot.
→ "Vevőszolgálat", Oldal 38

⚠ FIGYELMEZTETÉS – Áramütés veszélye!

A szakszerűtlen javítás veszélyes.

- ▶ A készüléket csak szakképzett személyek javíthatják.
- ▶ A készülék javításához csak eredeti pótalkatrészeket szabad használni.
- ▶ Ha a készülék hálózati csatlakozóvezetéke megsérül, szakképzett személlyel kell kicseréltetni.

16.1 Működési zavarok

Hiba	Ok és hibaelhárítás
A készülék nem működik.	<p>A biztosítékszekrényben kioldott a biztosíték.</p> <ul style="list-style-type: none"> ▶ Ellenőrizze a biztosítót a biztosítódobozban. <p>Az áramellátás kimaradt.</p> <ul style="list-style-type: none"> ▶ Ellenőrizze, hogy a helyiség világítása vagy a helyiségben lévő más készülékek működnek-e. <p>A hálózati csatlakozóvezeték csatlakozódugója nincs bedugva.</p> <ul style="list-style-type: none"> ▶ Csatlakoztassa a készüléket a villamos hálózatra.
A készülék nem kapcsolható be, a kijelzőn megjelenik a következő: .	<p>Be van kapcsolva az automatikus gyerekzár.</p> <ul style="list-style-type: none"> ▶ Tartsa lenyomva a "Készülékzár feloldása" gombot, amíg meg nem jelenik a következő: "Gyerekzár kikapcsolva".
A készülék nem kapcsolható be, a kijelzőn megjelenik a következő: ↔.	<p>A gyerekzár be van kapcsolva.</p> <ul style="list-style-type: none"> ▶ Tartsa nyomva az "Készülékzár feloldása" elemet kb. 4 másodpercre.
A készülék nem fűt.	<p>A bemutató mód van bekapcsolva.</p> <ol style="list-style-type: none"> 1. Válassza le a készüléket legalább 30 másodpercre az elektromos hálózatról úgy, hogy kikapcsolja a biztosítékot a biztosítékszekrényben. 2. Ezután 5 percen belül kapcsolja ki a bemutató üzemmódot az alapbeállításoknál. → "Alapbeállítás módosítása", Oldal 16 <p>Az áramellátás kimaradt.</p> <ul style="list-style-type: none"> ▶ Áramkimaradás után nyissa ki és zárja be egyszer a készülékajtót. ✓ A készülék öntesztet hajt végre és használatra kész.

Hiba	Ok és hibaelhárítás
A kijelzőn megjelenik egy "D" vagy "E" kezdetű üzenet, pl. D0111 vagy E0111.	Működési zavar <ol style="list-style-type: none"> Kapcsolja ki, majd kapcsolja be újra a készüléket. <ul style="list-style-type: none"> ✓ Ha egyszeri zavarról volt szó, az üzenet eltűnik. Ha az üzenet újra megjelenik, hívja a vevőszolgálatot. A telefonhívás során adja meg a pontos hibaüzenetet.
Az üzem nem indul el vagy megszakad.	A készülék ajtaja nincs teljesen becsukva. <ul style="list-style-type: none"> ▶ Csukja be a készülék ajtaját. A készülék nem aktív. <ul style="list-style-type: none"> ▶ Kapcsolja ki, majd kapcsolja be újra a készüléket.
A készülék felszólítja a sütőtér kitöltésére és a víztartály feltöltésére.	A vízkömentesítés alatt megszakadt az áramellátás vagy kikapcsolt a készülék. <ul style="list-style-type: none"> ▶ Miután újra bekapcsolta a készüléket, kétszer öblítse ki azt.
Egy üzemmód kiválasztása után megjelenik egy üzenet a kijelzőn, amennyiben a hőmérséklet túl magas.	A készülék nem hűlt le kellőképpen. <ol style="list-style-type: none"> Hagyja lehűlni a készüléket. Állítson be újra egy üzemmódot.
A gombok villognak.	Normális jelenség a kezelőpanel mögött kicsapódó víz miatt. Nincs tennivaló.
A párologtató tálca kiürült, noha a tartály tele van.	A víztartály nincs jól a helyére tolva. <ul style="list-style-type: none"> ▶ Tolja be a víztartályt, amíg az hallhatóan a helyére pattan. A víztartályhoz vezető csatlakozóvezeték eltömődött. <ol style="list-style-type: none"> Vízkömentesítse a készüléket. Ellenőrizze a beállított vízkeménységi tartományt, és állítsa be a vízkeménységet. <ul style="list-style-type: none"> ▶ Ha a narancsszínű dugók még a tartályvezetőházban vannak, távolítsa el a dugókat. A dugókra már nincs szükség.
A víztartály ok nélkül kiürül és a párologtató tálca túlfolyik.	A víztartály nem volt jól lezárva. <ul style="list-style-type: none"> ▶ Zárja le a víztartály fedelét, hogy az hallhatóan bepattanjon. A tartályfedél tömítése szennyezett. <ul style="list-style-type: none"> ▶ Tisztítsa meg a tömítést. A tartályfedél tömítése hibás. <ul style="list-style-type: none"> ▶ Vásároljon egy új víztartályt a vevőszolgálaton.
A készülék felszólítja a víztartály feltöltésére, noha a víztartály tele van.	A víztartály nincs jól a helyére tolva. <ul style="list-style-type: none"> ▶ Tolja be a víztartályt, amíg az hallhatóan a helyére pattan. Nem működik a felismerő rendszer. <ul style="list-style-type: none"> ▶ Hívja a vevőszolgálatot.
A készülék felszólítja a víztartály feltöltésére, noha a víztartály még tele van, ill. a készülék nem szólítja fel a víztartály feltöltésére, noha a víztartály üres.	A víztartály szennyezett, és a mozgó vízszintjelzők beszorultak. <ol style="list-style-type: none"> Rázza meg és tisztítsa ki a víztartályt. Ha a beszorult alkatrészek nem lazíthatók ki, rendeljen új víztartályt az ügyfélszolgálatától.
Üzem közben a kijelzőn megjelenik a "Töltse fel a víztartályt" üzenet.	A víztartály félig tele van. <ul style="list-style-type: none"> ▶ Hosszabb üzem esetén töltse fel teljesen a víztartályt.
A kijelzőn megjelenik a "Készülék felfűt" felirat, de a készülék nem éri el a választott hőmérsékletet.	Az automatikus kalibrálás beállított értékei nem optimálisak. <ul style="list-style-type: none"> ▶ Állítsa vissza a készüléket a gyári beállításokra, majd ismétlje meg az első üzembe helyezést. ✓ A következő gőzölésnél 100 °C-on automatikusan lefut a kalibrálás. Eközben több gőz keletkezik.
Gőzöléskor túl sok gőz képződik.	Megtörténik a készülék automatikus kalibrálása. Nincs tennivaló.

Hiba	Ok és hibaelhárítás
Gőzöléskor ismételten túl sok gőz képződik.	A túl rövid főzési idők alatt a készülék nem tud automatikusan kalibrálódni. ▶ Állítsa vissza a készüléket a gyári beállításokra, majd ismétlje meg a kalibrálást. → "A készülék kalibrálása és tisztítása az első használat előtt", Oldal 9
Főzőeszköz gőz távozik a szellőzőnyílásokon.	Normál folyamat. Nincs tennivaló.
Home Connect nem működik megfelelően.	Különböző okok lehetségesek. ▶ Keresse fel a www.home-connect.com webhelyet.

16.2 A hibás LED-lámpák cseréje

- ▶ A meghibásodott LED-lámpákat csak a gyártó, annak vevőszolgálatosa vagy egy hivatalos engedéllyel rendelkező szakember (villanszerelő) cserélheti ki.

16.3 Az ajtó tömítés cseréje

Ha a sütőtérnél meghibásodik a külső ajtó tömítés, ki kell cserélni. A készülékhez a tömítések az ügyfélszolgálaton szerezhetők be. Adja meg készüléke E-számát és FD-számát.

1. Nyissa ki a készülékajtót.

2. Húzza le a régi ajtó tömítést.
3. Az új ajtó tömítést a sütőtér egyik oldalánál tolja be a vájatba, és köröskörül húzza be. Az illesztési helynek oldalt kell lennie.
4. Ellenőrizze még egyszer az ajtó tömítés fekvését, különösen a sarkokban.

17 Ártalmatlanítás

17.1 A régi készülék ártalmatlanítása

A környezetkímélő ártalmatlanításnak köszönhetően az értékes nyersanyagok újra felhasználhatók.

1. Húzza ki a hálózati csatlakozóvezeték dugóját.
2. Vágja el a hálózati csatlakozóvezetékét.
3. Környezetkímélő módon ártalmatlanítsa a készüléket.
Az aktuális ártalmatlanítási lehetőségekről a szakkereskedőnél, ill. a települési közigazgatásnál vagy önkormányzatnál tájékozódhat.



Ez a készülék az elhasznált villamosági és elektronikai készülékekről szóló 2012/19/EU irányelvnek megfelelő jelölést kapott.

Ez az irányelv a már nem használt készülékek visszavételének és hasznosításának EU-szerte érvényes kereteit határozza meg.

18 Így sikerülni fog

A különböző ételekhez itt megtalálja a megfelelő beállításokat, illetve a legalkalmasabb tartozékokat és edényeket. Az ajánlásokat az Ön készülékére optimalizáltuk.

18.1 Így járhat el a legjobban

⚠ FIGYELMEZTETÉS – Forrázásveszély!

A készülék ajtajának kinyitásakor forró gőz távozik a készülékből. A gőz a hőmérséklettől függően nem látható.

- ▶ Nyitáskor ne álljon túl közel a készülékhez.
- ▶ Óvatosan nyissa ki a készülék ajtaját.
- ▶ Tartsa távol a gyerekeket.

Tipp

Ha először használja a készüléket, vegye figyelembe ezeket az alapvető információkat:

- → "Biztonság", Oldal 2
- → "Energiamegtakarítás", Oldal 4
- → "Kondenzvíz", Oldal 26

1. Válasszon megfelelő ételt az ételek áttekintéséből.

Tipp

- Készüléke számos ételhez rendelkezik programozott beállításokkal. Ha azt szeretné, hogy a készülék vezesse, használja a beprogramozott ételeket → Oldal 13.
 - Ha nem találja meg pontosan azt az ételt vagy alkalmazást, amelyet készíteni vagy használni kíván, akkor vegyen alapul egy hasonló ételt.
2. Vegye ki a tartozékokat a sütőtérből.
 3. Válassza ki a megfelelő tartozékokat és edényeket. Azokat a tartozékokat és edényeket használja, amelyek a beállítási javaslatokban szerepelnek.
 4. A készüléket csak akkor melegítse elő, ha ez szerepel a receptben vagy a beállítási javaslatoknál.
 5. A készüléket a beállítási javaslatoknak megfelelően állítsa be.
 6. Ha az étel elkészült, kapcsolja ki a  gombbal a készüléket.

18.2 Jó tudni

A táblázatokban olyan ételek választéka található, amelyek igen jól készíthetők el a készülékben. Utána lehet olvasni, mely fűtési mód, melyik tartozék, illetve hőmérséklet és párolási idő a legmegfelelőbb. Az adatok a hideg készülékbe történő behelyezésre vonatkoznak, hacsak nincs más megadva.

Tartozékok

A készülékkel szállított tartozékokat használja fel. Lyukacsos párolóedényben való gőzölésnél mindig csúsztassa be alá a nem lyukacsos párolóedényt. A nem lyukacsos párolóedény felfogja a lecsepegő folyadékot.

Edény

Ha edényt használ, azt mindig a lyukacsos párolóedény középre állítsa. Az edénynek hő- és gőzállónak kell lennie. A vastag falú edény esetében a teljes főzési idő hosszabb. A gőzfürdőben készíthető ételeket (pl. csokoládé olvasztása esetén) fedje le az edényt fóliával.







Sütési idő és mennyiség

Gőzölésnél a párolási idők a darabok nagyságától függenek, de függetlenek a teljes mennyiségtől. A készülék legfeljebb 2 kg ételt képes gőzölni.

18.3 Zöldségek

A zöldséget tegye a lyukacsos párolóedénybe, majd tolja be a 2. szintre. A nem lyukacsos párolóedényt tegye alá az 1. szintre. A nem lyukacsos párolóedény felfogja a lecsepegő folyadékot.

Beállítási javaslatok zöldségfélékhez

Étel	Darabnagyság	Edény / tartozék	Fűtési mód	Hőmérséklet °C-ban	Főzési idő perc-ben
Articsóka	egészben	lyukacsos + nem lyukacsos gőzölő edény		100	20 - 35
Karfiol	egészben	lyukacsos + nem lyukacsos gőzölő edény		100	20 - 35
Karfiol	rózsákra szedve	lyukacsos + nem lyukacsos gőzölő edény		100	10 - 15
Brokkoli	rózsákra szedve	lyukacsos + nem lyukacsos gőzölő edény		100	8 - 10
Borsó	-	lyukacsos + nem lyukacsos gőzölő edény		100	5 - 10
Édeskömény	szeletek	lyukacsos + nem lyukacsos gőzölő edény		100	10 - 14
Zöldbab	-	lyukacsos + nem lyukacsos gőzölő edény		100	15 - 25

¹ Melegítse elő a készüléket.

Tartsa be a táblázatokban megadott darabnagyságokat. Kisebb darabok esetén a sütési idő rövidebb, nagyobbaknál hosszabb. A minőség és az érettségi fok szintén befolyásolja a párolási időt. Ezért a megadott értékek csak irányértékeként szolgálnak.

Az ételkészítés egyenletes elosztása

Az ételleket mindig egyenletesen ossza el az edényben. Különböző rétegmagasságok esetén az ételek egyenetlenül puhulnak meg.

Nyomásérzékelő ételkészítés















A nyomásérzékelő ételleket ne rétegezze túl magasan a párolóedénybe. Inkább használjon két párolóedényt.

Menü párolás

Gőzöléssel teljes menüket párolhat egyszerre anélkül, hogy az ételek átvinnék egymás ízét. Először a leghosszabb főzési időt igénylő ételt tegye a sütőtérbe. A további ételeket a megfelelő időpontban tolja be utólag. Így minden étel egyszerre lesz kész. A teljes idő hosszabb lesz menü párolás esetén. Amikor kinyitja a készülék ajtaját, valamennyi gőz távozik, és újra fel kell fűteni a sütőtérbe.

Kondenzvíz

Párolás során a sütőtérben és a készülék ajtaján kicsapódhat a víz. A víz kicsapódása normális, és nem befolyásolja a készülék működését. Párolás után törölje le a kicsapódott vizet.

Étel	Darabnagyság	Edény / tartozék	Fűtési mód	Hőmérséklet°C-ban	Főzési idő percben
Sárgarépa	szeletek	lyukacsos + nem lyukacsos gőzölő edény		100	10 - 20
Karalábé	szeletek	lyukacsos + nem lyukacsos gőzölő edény		100	15 - 25
Hagyma	szeletek	lyukacsos + nem lyukacsos gőzölő edény		100	6 - 9
Kukorica	egészben	lyukacsos + nem lyukacsos gőzölő edény		100	25 - 35
Mángold ¹	csíkok	lyukacsos + nem lyukacsos gőzölő edény		100	8 - 10
Spárga, zöld* ¹	egészben	lyukacsos + nem lyukacsos gőzölő edény		100	7 - 12
Spárga, fehér* ¹	egészben	lyukacsos + nem lyukacsos gőzölő edény		100	10 - 15
Spenót ¹	-	lyukacsos + nem lyukacsos gőzölő edény		100	2 - 3
Pagoda karfiol	rózsákra szedve	lyukacsos + nem lyukacsos gőzölő edény		100	8 - 12
Kelbimbó	rózsákra szedve	lyukacsos + nem lyukacsos gőzölő edény		100	10 - 20
Cékla	egész	lyukacsos + nem lyukacsos gőzölő edény		100	40 - 50
Vöröskáposzta / lilakáposzta	csíkok	lyukacsos + nem lyukacsos gőzölő edény		100	25 - 35
Fehérkáposzta / káposzta	csíkok	lyukacsos + nem lyukacsos gőzölő edény		100	25 - 35
Cukkini	szeletek	lyukacsos + nem lyukacsos gőzölő edény		100	3 - 4
Cukorborsó	-	lyukacsos + nem lyukacsos gőzölő edény		100	8 - 12

¹ Melegítse elő a készüléket.

18.4 Köreték és hüvelyes növények

Beállítási javaslatok köretkekhez és hüvelyesekhez.

Köreték és hüvelyes növények párolása

1. Adjon hozzá vizet, ill. folyadékot a megadott arányban.

Példa: 1:1,5 = 100 g rizshez 150 ml folyadék hozzáadása.

2. A készüléket a beállítási javaslatoknak megfelelően állítsa be.

Beállítási javaslatok köretekhez és hüvelyesekhez

Étel	Arány	Edény / Tartozék	Betolási magasság	Fűtési mód	Hőmérséklet, °C	Időtartam, perc
Héjában főtt burgonya (közepes méret)	-	lyukacsos + nem lyukacsos gőzölő edény	2 + 1		100	35 - 45
Sósburgonya	-	lyukacsos + nem lyukacsos gőzölő edény	2 + 1		100	20 - 25
Hántolatlan rizs	1:1,5	nem lyukacsos párolóedény	2		100	35 - 45
Hosszúszemű rizs	1:1,5	nem lyukacsos párolóedény	2		100	20 - 30
Basmati rizs	1:1,5	nem lyukacsos párolóedény	2		100	15 - 25
Rizottó	1:2	nem lyukacsos párolóedény	2		100	30 - 40
Étkezési lencse	1:2	nem lyukacsos párolóedény	2		100	30 - 40
Kuszkusz	1:1	nem lyukacsos párolóedény	2		100	6 - 10
Aszalt tönkoly, darált	1:2,5	nem lyukacsos párolóedény	2		100	15 - 20
Köles, egész	1:2,5	nem lyukacsos párolóedény	2		100	25 - 35
Gombóc	-	lyukacsos + nem lyukacsos gőzölő edény	2 + 1		100	15 - 25
Tésztafélék, friss, hűtött ¹	-	nem lyukacsos párolóedény	2		100	5 - 15

¹ Adjon az ételhez egy kevés vizet.



18.5 Szárnyasok és húsok

Beállítási javaslatok húshoz vagy szárnyashoz.

Beállítási javaslatok húshoz vagy szárnyashoz

Étel	Mennyiség	Edény / tartozék	Betolási magasság	Fűtési mód	Hőmérséklet °C-ban	Főzési idő percben
Csirkemell	egyenként 0,15 kg	nem lyukacsos párolóedény	2		100	20 - 30
Kacsamell ¹	egyenként 0,35 kg	nem lyukacsos párolóedény	2		100	12 - 18
Lapos sült hátszín, közepes ¹	1 kg	nem lyukacsos párolóedény	2		100	25 - 45
Vastag sült hátszín, közepes ¹	1 kg	nem lyukacsos párolóedény	2		100	40 - 60
Sertésfilé ¹	0,5 kg	nem lyukacsos párolóedény	2		100	20 - 30
Sertés szűzermék ¹	kb. 3 cm vastag	nem lyukacsos párolóedény	2		100	6 - 12
Füstölt karajborda	szeletelve	nem lyukacsos párolóedény	2		100	15 - 20

¹ előbb pirítsa meg, és csavarja fóliába









Étel	Mennyiség	Edény / tartozék	Betolási magasság	Fűtési mód	Hőmérséklet °C-ban	Főzési idő percben
Bécsi virsli		lyukacsos + nem lyukacsos gőzölő edény	2 + 1		80 - 90	12 - 18
Fehér kolbász		lyukacsos + nem lyukacsos gőzölő edény	2 + 1		80 - 90	20 - 25

¹ előbb pirítsa meg, és csavarja fóliába





18.6 Hal

Beállítási javaslatok hal és kagyló készítéséhez.

Beállítási javaslatok halhoz

Étel	Mennyiség	Edény / tartozék	Betolási magasság	Fűtési mód	Hőmérséklet °C-ban	Főzési idő percben
Aranydurbincs, egész	egyenként 0,3 kg	lyukacsos + nem lyukacsos gőzölő edény	2 + 1		80 - 90	15 - 25
Makrélafile	egyenként 0,15 kg	lyukacsos + nem lyukacsos gőzölő edény	2 + 1		80 - 90	10 - 20
Pisztráng, egészben	egyenként 0,2 kg	lyukacsos + nem lyukacsos gőzölő edény	2 + 1		80 - 90	12 - 15
Tőkehalfile	egyenként 0,15 kg	lyukacsos + nem lyukacsos gőzölő edény	2 + 1		80 - 90	10 - 14
Lazacfile	egyenként 0,15 kg	lyukacsos + nem lyukacsos gőzölő edény	2 + 1		100	8 - 10
Kagyló	1,5 kg	nem lyukacsos párolóedény	2		100	10 - 15
Vörös márnafilé	egyenként 0,15 kg	lyukacsos + nem lyukacsos gőzölő edény	2 + 1		80 - 90	10 - 20
Nyelvhal-tekercek, töltött		lyukacsos + nem lyukacsos gőzölő edény	2 + 1		80 - 90	10 - 20

18.7 Beállítási javaslatok levesbetétekhez és egyéb élelmiszerekhez

Étel	Edény / tartozék	Betolási magasság	Fűtési mód	Hőmérséklet, °C	Időtartam, perc
Tojáslepeny	nem lyukacsos párolóedény	2		90	15 - 20
Grízgaluska	lyukacsos + nem lyukacsos gőzölő edény	2 + 1		90 - 95	7 - 10
Keménytojás (M méret, max. 1,8 kg)r	lyukacsos + nem lyukacsos gőzölő edény	2 + 1		100	10 - 12
Lágytojás (M méret, max. 1 kg)	lyukacsos + nem lyukacsos gőzölő edény	2 + 1		100	6 - 8

18.8 Desszertek, kompótok

Beállítási javaslatok desszert és kompót készítéséhez.

Kompót készítése

1. Mérje le a gyümölcsöket.
2. Kb. a mennyiség 1/3-ának megfelelő vizet adjon hozzá.
3. Ízlés szerint cukrozza és fűszerezze.
4. A készüléket a beállítási javaslatoknak megfelelően állítsa be.

Tejberizs készítése

1. Mérje le a rizst.
2. 2,5-szörös mennyiségű tejet adjon hozzá.
3. A rizst és a tejet max. 2,5 cm magasan töltsse egy tálba.
4. A készüléket a beállítási javaslatoknak megfelelően állítsa be.

5. A párolás után keverje meg a tejberizst.
- ✓ A tejberizs felszívja a maradék tejet.

Joghurt készítése

1. Melegítse fel 90 °C-ra a tejet a főzőfelületen. Ezt követően hűtse le 40 °C-ra.
Ha tartós tejet használ, melegítse fel azt 40 °C-ra. Ez a hőmérséklet tartós tejhez elegendő.
2. 150 g hűtött joghurtot keverjen el a tejben.
3. A keveréket töltsse csészékbe vagy kis üvegekbe, és fedje le frissentartó fóliával.
4. A lyukacsos párolóedényt tolja a sütőtérbe.
5. A csészéket vagy poharakat helyezze a lyukacsos párolóedénybe.
6. A készüléket a beállítási javaslatoknak megfelelően állítsa be.
7. Elkészítés után a joghurtot tegye a hűtőszekrénybe.

Beállítási javaslatok desszert és kompót készítéséhez

Étel	Edény / Tartozék	Magasság	Fűtési mód	Hőmérséklet, °C	Időtartam, perc
Gőzgombóc	nem lyukacsos párolóedény	2		100	20 - 30
Karamellkrém	Kis formák és lyukacsos párolóedény	2		80	25 - 35
Tejberizs	Tál + lyukacsos párolóedény	2		100	30 - 40
Joghurt	Egyadagos üvegek és lyukacsos párolóedény	2		40	300 - 360
Almakompót	nem lyukacsos párolóedény	2		100	10 - 15
Körtecompót	nem lyukacsos párolóedény	2		100	10 - 15
Cseresznyekompót	nem lyukacsos párolóedény	2		100	10 - 15
Rebarbarakompót	nem lyukacsos párolóedény	2		100	10 - 15
Szilvakompót	nem lyukacsos párolóedény	2		100	15 - 20



18.9 Melegítés

A melegítés kíméletesen hevíti fel a hideg ételeket. Az ételeknek olyan ízük és kinézetük lesz, mintha frissen készültek volna.

Beállítási javaslatok melegítéshez

Regeneráláskor a készülék az ételeket kímélő módon újramelegíti. Olyan ízük és kinézetük lesz, mintha frissen készültek volna.

Étel	Edény / tartozék	Betölési magasság	Fűtési mód	Hőmérséklet, °C	Időtartam, perc
Zöldségek	nem lyukacsos párolóedény	2		100	10 - 15

Étel	Edény / tartozék	Betolási magasság	Fűtési mód	Hőmérséklet, °C	Időtartam, perc
Metélt, burgonya, rizs	nem lyukacsos párolóedény	2		100	10 - 25
Készétel, hűtött, 1 adag	Nyitott edény	2		100	10 - 20

18.10 Felolvasztás

A Felolvasztás gőzölős funkció mélyhűtött gyümölcs és zöldség felolvasztására alkalmas.

Hal- és húsféléket legjobb a hűtőben kiolvasztani.

Ha folyékony állagú ételt szeretne mélyhűtve tárolni, pl. mélyhűtött spenótot, akkor használja a nem lyukacsos párolóedényt.

Megjegyzések



- A táblázatban szereplő irányadó értékek, és az élelmiszer minőségétől és állagától, illetve a fagyasztási hőmérséklettől (-18 °C) függenek. A táblázatban időtartományokat adtunk meg. Először a rövidebb sütési időt állítsa be, majd szükség esetén növelje a sütési időt.

- A laposan vagy adagonként lefagyasztott ételek gyorsabban kiolvadnak, mint a nagy kockákba fagyasztottak.

Fagyasztott ételek kiolvasztása

- Vegye ki a fagyasztott ételt a csomagolásból.
- A fagyasztott ételt tegye a lyukacsos párolóedénybe.
- A lyukacsos párolóedényt tolja be a sütőtérbe, a nem lyukacsos párolóedényt pedig tolja be alá.
- Az étel így nem marad a kiolvadás során keletkező folyadékban, és a lecsepegő folyadék a nem lyukacsos párolóedénybe kerül.
- A készüléket a beállítási javaslatoknak megfelelően állítsa be.

Beállítási javaslatok felolvasztáshoz

Étel	Mennyiség	Edény / tartozék	Betolási magasság	Fűtési mód	Hőmérséklet °C-ban	Főzési idő percben
Bogyós gyümölcs	0,5 kg	lyukacsos + nem lyukacsos gőzölő edény	2 + 1		50 - 55	15 - 20
Zöldségek	0,5 kg	lyukacsos + nem lyukacsos gőzölő edény	2 + 1		40 - 50	15 - 50

18.11 Gyümölcslé kinyerése



Beállítási javaslatok gyümölcslé kinyeréséhez.

Gyümölcslé kinyerése

- A bogyókat a lékinyerés előtt tegye egy edénybe és cukrozza meg.
- A keveréket legalább egy órát hagyja állni, hogy a bogyók levét engedjenek.

- A bogyós gyümölcsöt töltsse a lyukacsos párolóedénybe, és tolja be a 2. szintre.
- A nem lyukacsos párolóedényt mindig tolja be egy szinttel alá a lé felfogásához.
- A készüléket a beállítási javaslatoknak megfelelően állítsa be.
- A sütési idő végeztével tegye a bogyós gyümölcsöt egy kendőbe, és a maradék levét préselje ki.
- Szárítsa ki a párolóteret.

Beállítási javaslatok gyümölcslé kinyeréséhez

Étel	Edény / tartozék	Betolási magasság	Fűtési mód	Hőmérséklet, °C	Időtartam, perc
málna	lyukacsos + nem lyukacsos gőzölő edény	2 + 1		100	30 - 45
Ribizli	lyukacsos + nem lyukacsos gőzölő edény	2 + 1		100	40 - 50



18.12 Befőzés

Zöldséget és gyümölcsöt tartósíthat felhevítve és légmentesen lezárt üvegedényekbe töltve.

- Csak friss élelmiszert főzzön be. A hosszabb tárolás csökkenti a vitamintartalmat, és az élelmiszer könnyebben megromlik.
- Csak kifogástalan gyümölcsöt és zöldséget használjon fel.
- A következő élelmiszereket nem lehet a készülékkel befőzni: konzervet, húst, halat vagy pástétomot.
- Ellenőrizze a befőttesüvegeket, a gumigyűrűket, a kapcsokat és rugókat.
- Csak rozsdamentes kapcsokat használjon.

Beállítási javaslatok befőzéshez

Beállítási javaslatok a gőzzel való befőzéshez.

Étel	Edény / tartozék	Betolási magasság	Fűtési mód	Hőmérséklet, °C	Időtartam, perc
Zöldségek	1 literes befőttes üveg	2		100	30 - 120
Csonthéjas gyümölcsök	1 literes befőttes üveg	2		100	25 - 30
Magvas gyümölcsök	1 literes befőttes üveg	2		100	25 - 30

18.13 Szuvidálás

A szuvidálás során alacsony, 50–95 °C közötti hőmérsékleten és 100% gőzben zajlik a hús, hal, zöldség és desszertek készítése. Az élelmiszereket egy háztartási vákuumozó segítségével légmentesen bezárják egy különleges, hőálló vákuumzacskóba.

A vákuumzacskó alkotta védőburoknak köszönhetően megmaradnak az aromák és a tápanyagok. Az alacsony hőmérséklet és a közvetlen hőátadás lehetővé teszi, hogy az étel ellenőrizhetően érje el a beállított sütési fokot. Az ételek túlsütése szinte lehetetlen.

Adagok

Tartsa be a táblázatban megadott mennyiségeket és darabnagyságokat. A készülék legfeljebb 2 kg étel sütésére alkalmas, nagyobb mennyiségek vagy darabok esetén módosítsa a sütési időt.

A megadott mennyiség hal, hús és szárnyas esetében egy-két adagnak felel meg. A megadott zöldség- és desszertadatok 4 személynek megfelelő mennyiséget jelentenek.

Betolási magasság

Legfeljebb 2 betolási magasságon párolhat. Lyukacsos párolóedényben való párolásnál csúsztassa be kiegészítésképpen alá a nem lyukacsos párolóedényt. A nem lyukacsos párolóedény felfogja a lecsepő folyadékot.

Vákuumzacskó

Kizárólag speciálisan szuvidáláshoz tervezett, hőálló anyagból készült vákuumzacskókat használjon. A vákuumzacskókat csak egyszer használja. Az ételeket, mint pl. az adagokban kapható halat, ne abban a zacskóban főzze, amelyben megvásárolta azokat.

Zöldség vagy gyümölcs befőzése

Követelmény: Ellenőrizze a befőttesüvegeket, a gumigyűrűket, a kapcsokat és rugókat.

1. A gumigyűrűket és az üvegeket alaposan mossa meg forró vízzel.
A készülékkel fertőtlenítheti az üvegeket.
→ "Program kiválasztása", Oldal 13
2. A lyukacsos párolóedényt tolja a sütőtérbe.
3. Az előkészített üvegeket helyezze a lyukacsos párolóedénybe.
Az üvegek ne érjenek egymáshoz.
4. A megadott főzési idő után nyissa ki a készülék ajtaját.
5. A befőttesüvegeket csak akkor vegye ki a készülékből, amikor már teljesen lehűltek.

Az élelmiszerek minősége

A sütési eredmény minőségét 100%-ban a kiindulási áru minősége határozza meg. A biztonságos és kifogástalan ízű sütési eredmény eléréséhez csak friss élelmiszereket használjon.

Ételek előkészítése

Csaknem minden élelmiszer felületén található csírák.

FIGYELMEZTETÉS – Egészségkárosodás veszélye!

A szuvidálás alacsony főzési hőmérsékleten zajlik, és a használati útmutató, illetve a higiéniai előírások figyelmen kívül hagyása egészségügyi problémákhoz vezethet.

- ▶ Csak teljesen kifogástalan és kiváló minőségű, friss élelmiszereket használjon.
- ▶ Mossa meg és fertőtlenítsa a kezét.
- ▶ Használjon eldobható gumikesztyűt vagy sütő-/grill-fogót.
- ▶ A kockázatos élelmiszereket, pl. szárnyast, tojást és halat, különös körültekintéssel készítse.
- ▶ A zöldséget és gyümölcsöt alaposan mossa le és/vagy hámozza meg.
- ▶ A felületeket és vágóeszközöket tartsa tisztán.
- ▶ Ne használja ugyanazt a vágóeszközt különböző élelmiszerfélékhez.
- ▶ A hűtési láncot csak röviden szakítsa meg az élelmiszer előkészítéséhez.
- ▶ A vákuumozott ételeket legfeljebb 24 órán át tárolja a hűtőben, mielőtt elkezdődik a főzési folyamat.
- ▶ A főzési folyamat lezárultával azonnal fogyassza el az ételleket, és ne tárolja azokat tovább, még hűtőszekrényben sem. Az ételek nem alkalmasak a felmelegítésre.

- ▶ A csírák elpusztításához helyezze a vákuumozott és még nem párolt ételt legfeljebb 3 másodpercig forrásban lévő vízbe.
- ✓ A hozzávalók csíramentesek és higiénés szempontból a legjobban vannak előkészítve a szuvidáláshoz.

Ételek vákuumozása

Az egyenletes hőátadás és az optimális sütési eredmény eléréséhez használjon háztartási vákuumozót, amely 99%-os vákuumot képes létrehozni. A vákuumzacskó megtöltésekor ügyeljen arra, hogy a forrasztás területén ne borítsa élelmiszer a zacskót.

Tipp: Annak megakadályozására, hogy gázok szabaduljanak fel az élelmiszerekből, pl. a zöldségekből, az élelmiszereket legfeljebb egy nappal a főzési folyamat előtt vákuumozza. A gázok megakadályozzák a hőátadást, vagy megjelenésük miatt az ételek struktúrája és főzési viselkedése megváltozik a vákuumnyomás alatt.

Megjegyzés: Ne használjon sütőhőmérőt.

1. Az ételekhez a szokott fűszermennyiség felét használja.

Tipp: Már egy kis darab vajjal és némi sóval is felerősítheti a jó minőségű élelmiszerek természetes aromáit a vákuumzacskóban.
A különféle hozzávalók befolyásolják az ételek elkészítését:

 - A só és a cukor lerövidíti a főzési időt.
 - A savat tartalmazó élelmiszerek, pl. a citromlé vagy az ecet, szilárdabbá teszik az ételeket.
 - Az alkohol és a fokhagyma kellemetlen mellékíz ad az ételeknek.
2. A vákuumzacskó feltöltéséhez 3–4 cm-re hajtsa vissza a szélét, és állítsa a zacskót egy edénybe, pl. egy mérőpohárba.
A vákuumzacskó megtöltésekor ügyeljen arra, hogy a forrasztás területén ne borítsa élelmiszer a zacskót.
3. Főzés előtt ellenőrizze, hogy a zacskó belsejében sértetlen-e a vákuum.
Vegye figyelembe az alábbi pontokat:
 - A vákuumzacskóban nincs levegő.
 - A forrasztás tökéletesen zár.
 - Nincs lyuk a vákuumzacskón.
 - Az együtt vákuumozott hús- vagy halszeletek nem nyomódhatnak közvetlenül egymásnak.
4. Ha a vákuumzacskó nem ideálisan van megtöltve akkor a főzni kívánt élelmiszert töltsen egy új zacskóba, és újból vákuumozza.

Szuvidálás

A vákuumban történő főzésnél nem illannak el az aromák. A szokott mennyiségű ízesítők, például a fűszerek vagy zöldfűszerek, sokkal erősebben befolyásolják, illetve intenzívebbé teszik az ízeket.

Követelmények











- Az étel elő van készítve.
→ "Ételek előkészítése", Oldal 32
 - Az ételt vákuumozta.
→ "Ételek vákuumozása", Oldal 33
1. Az ételt helyezze a lyukacsos párolóedénybe. Az egyenletes hőeloszlás biztosítására az ételben ne egymásra és ne szorosan egymás mellé helyezze a vákuumozott ételeket a lyukacsos párolóedényben.
 2. A lecsepegő pára felfogására tolja be a nem lyukacsos párolóedényt alulra.
 3. **⚠ FIGYELMEZTETÉS – Forrázásveszély!**
A forró víz főzés közben a vákuumzacskón gyűlik össze.
 - ▶ A vákuumzacskót egy edényfogóval óvatosan emelje fel, hogy a forró víz a nemlyukacsos párolóedénybe csorogjon.
 - ▶ A vákuumzacskót edényfogóval, óvatosan vegye ki.

A sütési folyamat végeztével előbb hagyja kihűlni a sütőteret, majd egy szivaccsal itassa fel a vizet a párológató téglében.
 4. A vákuumzacskó külsejét szárítsa meg, helyezze egy tiszta edénybe.
 5. A vákuumzacskót nyissa fel egy ollóval, majd a folyadékot és az egész ételt öntse az edénybe.
A szaftból vagy pácléből mártást készíthet.
 6. Fejezze be az étel elkészítését.

Étel	Elkészítési javaslatok
Hús	<ul style="list-style-type: none"> ▪ Mielőtt a forró olajba helyezi, egy konyharuhával itassa le a nedvességet a húsról, hogy elkerülje az olaj kiszóródását. ▪ A húst nagyon nagy hőfokon süssön át oldalanként néhány másodpercig. Így szép lesz a felülete, és megkapja a jellegzetes sült aromákat, a túlsütés veszélye nélkül.
Hal	<ul style="list-style-type: none"> ▪ A halat fűszerezze, és öntse le forró vajjal. ▪ A ropogós kéreg és a sült aromák eléréséhez a hal mindkét oldalát pirítsa néhány másodpercig. ▪ Ha a szuvidálás során még nem érte el a megfelelő sütési fokot, válasszon hosszabb sütési időt. ▪ Előmelegített tányéron és forró mártással vagy vajjal tálalja a halat, mivel a szuvidálás alacsony hőfokon történik.
Zöldségek	<ul style="list-style-type: none"> ▪ A sült aromák elérése érdekében röviden pirítsa meg a zöldségeket. ▪ A zöldséget ízesítse vagy keverje el más hozzávalókkal.



Beállítási javaslatok húshoz

Itt a húsételekre vonatkozó elkészítési javaslatokat olvashat.

Étel	Párolóedény	Magasság	Fűtési mód	Hőmérséklet, °C	Főzési idő perc-ben	Tippek és tudnivalók
Borjústeak, közepes, 2 cm vastag	lyukacsos + nem lyukacsos gőzölő edény	2+1		60	80	Vajjal és rozmaringgal vákuumozza.
Marhasteak (fartó, hátszín stb.), angolos, 2-3 cm vastag	lyukacsos + nem lyukacsos gőzölő edény	2+1		58	90	Vajjal és rozmaringgal vákuumozza.
Marhasteak (fartó, hátszín stb.), közepes, 2-3 cm vastag	lyukacsos + nem lyukacsos gőzölő edény	2+1		62	80	Vajjal és rozmaringgal vákuumozza.
Marhafilé, darab, angolos, 3-4 cm vastag	lyukacsos + nem lyukacsos gőzölő edény	2+1		58	100	Vajjal és rozmaringgal vákuumozza.
Marhafilé, darab, közepes, 3-4 cm vastag	lyukacsos + nem lyukacsos gőzölő edény	2+1		62	90	Vajjal és rozmaringgal vákuumozza.
Sertés szűzermék (80 g/db)	lyukacsos + nem lyukacsos gőzölő edény	2+1		63	75	Vajjal és friss bazsalikkal vákuumozza.
Báránygerinc csont nélkül	lyukacsos + nem lyukacsos gőzölő edény	2+1		58	50	Kevés sóval, vajjal és kakukkfűvel vákuumozza.
Húsos szalonna, 700 g	lyukacsos + nem lyukacsos gőzölő edény	2+1		65	24 óra	Vajjal, rozmaringgal, kakukkfűvel és kevés mustárral vákuumozza.
Borjúpártó, 1 kg	lyukacsos + nem lyukacsos gőzölő edény	2+1		62	18 óra	Kevés sóval, kakukkfűvel, babérlevéllel, szemes borssal és gyökérzöldséggel vákuumozza.
Pulled Pork, 1,5 kg	lyukacsos + nem lyukacsos gőzölő edény	2+1		64	48 óra	Vajjal, szójaszósszal, Liquid Smoke folyadékkal (folyékony füstölőanyag), borssal, pirospaprikával és őrölt köménnyel vákuumozza.



Beállítási javaslatok szárnyashoz

Itt szárnyasételekre vonatkozó elkészítési javaslatokat olvashat.

Étel	Párolóedény	Fűtési mód	Hőmérséklet, °C	Főzési idő perc-ben	Tippek és tudnivalók
Kacsamell (350 g/db)	lyukacsos + nem lyukacsos gőzölő edény		62	70	Vagdálja be a zsírréteget, a húsos oldalát szórja meg egy kevés borssal és sóval, és egy kis darab narancshéjjal együtt vákuumozza.
Csirkemell (250 g/db)	lyukacsos + nem lyukacsos gőzölő edény		65	60	Kevés sóval, vajjal és kakukkfűvel vákuumozza.





Beállítási javaslatok halhoz







Itt a halételekre vonatkozó elkészítési javaslatokat olvashat.

Étel	Párolóedény	Fűtési mód	Hőmérséklet, °C	Főzési idő perc-ben	Tippek és tudnivalók
Tőkehal (140 g/db)	lyukacsos + nem lyukacsos gőzölő edény		58	25	Kevés sóval és vajjal vákuumozza.
Laposhal/rombuszhal (150 g/db)	lyukacsos + nem lyukacsos gőzölő edény		58	30	Kevés sóval és vajjal vákuumozza.
Fogas (140 g/db)	lyukacsos + nem lyukacsos gőzölő edény		60	20	Kevés sóval és vajjal vákuumozza.

Beállítási javaslatok zöldségfélékhez





Itt a zöldségekre vonatkozó elkészítési javaslatokat olvashat.



Étel	Párolóedény	Fűtési mód	Hőmérséklet, °C	Főzési idő perc-ben	Tippek és tudnivalók
Rózsákra szedett karfiol (500 g)	lyukacsos + nem lyukacsos gőzölő edény		85	40 - 50	Kevés vízzel, sóval, vajjal és szerecsendióval vákuumozza.
Csiperke, negyedelt (500 g)	lyukacsos + nem lyukacsos gőzölő edény		85	20 - 25	Vajjal, kevés fokhagymával, rozsmaringgal és sóval vákuumozza.
Cikória, felezett (4-6 db)	lyukacsos + nem lyukacsos gőzölő edény		85	40 - 45	Narancslével, cukorral, sóval, vajjal és kakukkfűvel vákuumozza.
Zöld spárga, egész (600 g)	lyukacsos + nem lyukacsos gőzölő edény		85	20 - 30	Megjegyzés: A zöld spárga megőrzi zöld színét, ha vákuumozás előtt blansírozza. Sóval, vajjal, kevés cukorral és borssal vákuumozza.

Étel	Párolóedény	Fűtési mód	Hőmérséklet, °C	Főzési idő perc-ben	Tippek és tudnivalók
Sárgarépa, 0,5 cm-es szeletekben (600 g)	lyukacsos + nem lyukacsos gőzölő edény		90	70 - 80	Narancslével, curryvel és vajjal vákuumozza.
Burgonya, hámozott és negyedelt (800 g)	lyukacsos + nem lyukacsos gőzölő edény		95	35 - 45	Sóval és vajjal vákuumozza. Megjegyzés: Alkalmas további feldolgozásra, pl. salátába
Koktélparadicsom, egész vagy fél (500 g)	lyukacsos + nem lyukacsos gőzölő edény		58	25 - 35	Használjon piros és sárga koktélparadicsomot vegyesen. Olívaolajjal, sóval és cukorral vákuumozza.
Sütőtök, 2x2 cm-es kockákban (600 g)	lyukacsos + nem lyukacsos gőzölő edény		90	25 - 35	A sütési idő a tök fajtájától függően változhat.
Cukkini, 1 cm-es szeletekben (600 g)	lyukacsos + nem lyukacsos gőzölő edény		85	25 - 30	Olívaolajjal, sóval és kakukkfűvel vákuumozza.
Cukorborsó, egész (500 g)	lyukacsos + nem lyukacsos gőzölő edény		85	5 - 10	Sóval és vajjal vákuumozza.

Beállítási javaslatok desszertekhez

Itt a desszertekre vonatkozó elkészítési javaslatokat olvashat.

Étel	Párolóedény	Fűtési mód	Hőmérséklet, °C	Főzési idő perc-ben	Tippek és tudnivalók
Ananász, 1,5 cm-es szeletekben (400 g)	lyukacsos + nem lyukacsos gőzölő edény		85	70 - 80	Vajjal, mézzel és vaníliával vákuumozza.
Alma, hámozott, 0,5 cm-es szeletekben (2-4 db)	lyukacsos + nem lyukacsos gőzölő edény		85	15 - 25	Tipp: A sütési idő az alma fajtájától függően változhat. Karamellszószban vákuumozza.
Banán, egész, hámozott (2-4 db)	lyukacsos + nem lyukacsos gőzölő edény		65	20 - 25	Vajjal, mézzel és vaníliaöntettel vákuumozza.
Körte, hámozott, cikkekre vágva (2-4 db)	lyukacsos + nem lyukacsos gőzölő edény		85	25 - 35	Mézzel vagy cukorral édesítse.

Étel	Párolóedény	Fűtési mód	Hőmérséklet, °C	Főzési idő perc-ben	Tippek és tudnivalók
Kumkvat, félbe vágva (12-16 db)	lyukacsos + nem lyukacsos gőzölő edény		85	75 - 80	Megjegyzés: Forrón mossa le, vágja félbe és magozza ki. Vajjal, mézzel, vaníliarúddal és sárgabaracklekvárral vákuumozza.
Vaníliamártás (0,5 l)	lyukacsos + nem lyukacsos gőzölő edény		80	15 - 25	Keverjen össze 0,5 l tejet, 1 tojást, 3 tojássárgáját, 80 g cukrot, egy vaníliarúd belsejét, és vákuumozza.

18.14 Tészta kelesztése

Beállítási javaslatok tészta kelesztéséhez. Készülékében a tészta jóval gyorsabban megkel, mint szobahőmérsékleten.

Tészta kelesztése

1. A lyukacsos párolóedényt tolja a sütőtérbe.

A lyukacsos párolóedény betolási magassága természetesen választható.

2. A dagasztótálat helyezze a lyukacsos párolóedénybe. A tésztát ne fedje le.
3. A készüléket a beállítási javaslatoknak megfelelően állítsa be.





Beállítási javaslatok kelt tésztához





Étel	Mennyiség	Edény / Tartozék	Fűtési mód	Hőmérséklet, °C	Időtartam, perc
Kelt tészta	1 kg	Tál + lyukacsos párolóedény		35	20 - 40

18.15 Mélyhűtött termékek

Ügyeljen a csomagoláson található gyártói utasításokra. A megadott főzési idők a hideg sütőtérbe való behelyezésre vonatkoznak.

Mélyhűtött ételek felolvasztása és felmelegítése



Étel	Edény / tartozék	Betolási magasság	Fűtési mód	Hőmérséklet, °C	Időtartam, perc
Pisztráng	lyukacsos + nem lyukacsos gőzölő edény	2 + 1		80 - 100	20 - 30
Lazacfilé	lyukacsos + nem lyukacsos gőzölő edény	2 + 1		80 - 100	15 - 25
Brokkoli, blansírozott	lyukacsos + nem lyukacsos gőzölő edény	2 + 1		100	6 - 10
Karfiol, blansírozott	lyukacsos + nem lyukacsos gőzölő edény	2 + 1		100	5 - 8
Bab, blansírozott	lyukacsos + nem lyukacsos gőzölő edény	2 + 1		100	6 - 10

Étel	Edény / tartozék	Betolási magasság	Fűtési mód	Hőmérséklet, °C	Időtartam, perc
Borsó, blansírozott	lyukacsos + nem lyukacsos gőzölő edény	2 + 1		100	5 - 12
Sárgarépa, blansírozott	lyukacsos + nem lyukacsos gőzölő edény	2 + 1		100	4 - 6
Vegyes zöldség, blansírozott	lyukacsos + nem lyukacsos gőzölő edény	2 + 1		100	6 - 10
Kelbimbó, blansírozott	lyukacsos + nem lyukacsos gőzölő edény	2 + 1		100	5 - 10

18.16 Próbaételek

Az alábbiakban megadott információk vizsgálóintézetek rendszereihez igazodnak, amelyek megkönnyítik a készülék ellenőrzését az EN 60350-1 szerint.

Beállítási javaslatok próbaételekhez

Élelmiszer	Tartozékok	Magasság	Fűtési mód	Hőmérséklet, °C	Főzési idő perc-ben
Brokkoli, friss, 300 g	lyukacsos + nem-lyukacsos	2 + 1		100	7 - 9 ¹
Brokkoli, friss, egy edény	lyukacsos + nem-lyukacsos	2 + 1		100	7 - 9 ¹
Borsó, fagyaszott, egy edény ²	lyukacsos + nem-lyukacsos	2 + 1		100	- ³

¹ A referenciaminta és a főminta között összehasonlítható elkészítési fokozat jön létre, ha a referenciaminta 5 percig (az IEC 60350-1 szabványban leírtak szerint elkészítve) párolódik.

² 2,0 kg borsót oszlasson el egyenletesen az edényben.

³ Az ellenőrzés befejeződik, ha a leghidegebb rész eléri a 85 °C-ot (lásd: IEC 60350-1).

19 Vevőszolgálat

Az Ön országában érvényes garanciaidőről és garanciális feltételekről vevőszolgálatunktól, kereskedőjétől vagy weboldalunkról szerezhet részletes információkat. Ha a vevőszolgálathoz fordul, tartsa kéznél készüléke termékszámát (E-Nr.), gyártási számát (FD) és sorszámát (Z-Nr.).

A vevőszolgálat elérhetőségét megtalálja a vevőszolgálatok mellékelt jegyzékében vagy a weboldalunkon. Ez a termék G energiahatékonysági osztályú fényforrásokat tartalmaz. A fényforrások cserealkatrészként rendelkezésre állnak, cseréjüket csak megfelelően képzett szakszemélyzet végezheti.

19.1 Termékszám (E-Nr.), gyártási szám (FD) és sorszám (Z-Nr.)

A termékszámot (E-Nr.), a gyártási számot (FD) és a sorszámot (Z-Nr.) a készülék típusátláján találja. A számokat tartalmazó adattáblát akkor látja, ha kinyitja a készülék ajtaját.

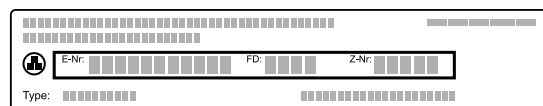

Készüléke adatait és a vevőszolgálat telefonszámát gyorsan megtalálja, ha feljegyzi magának az adatokat. A készülékkel kapcsolatos információkat az alapbeállításoknál is megjelenítheti.
→ "Alapbeállítások", Oldal 15

20 Információk a szabad és a nyílt forráskódú szoftvekről

Ez a termék olyan szoftvelemeket tartalmaz, amelyeket a szerzői jogok tulajdonosai szabad vagy nyílt forráskódú szoftverként engedélyeztek.

A megfelelő licencinformációkat a háztartási készülék tárolja. A megfelelő licencinformációkhoz a Home Connect alkalmazáson keresztül is hozzáférhet: „Profil -> Jogi információk -> Licencinformációk”.¹ A licencinformációk a márkatermék weboldaláról letölthetők. (Kérjük, keresse meg a termékek weboldalán készülékmodelljét és további dokumentumokat.) Alternatív megoldásként a megfelelő információkért használja az ossrequest@bshg.com vagy a BSH Hausgeräte GmbH, Carl-Wery-Str. 34, D-81739 München címet.

A forráskód kérésre rendelkezésre áll.

Kérjük, kérését küldje az ossrequest@bshg.com vagy a BSH Hausgeräte GmbH, Carl-Wery-Str. 34, D-81739 München címre.

Tárgy: „OSSREQUEST“

Kérése feldolgozásának költségeit Önnek kell viselnie. Ez az ajánlat a vásárlás napjától számított három évig, ill. legalább arra az időszakra érvényes, amelyben támogatást és pótalkatrészeket kínálunk az adott készülékhez.

21 Megfelelőségi nyilatkozat

A BSH Hausgeräte GmbH ezennel kijelenti, hogy a Home Connect funkcióval ellátott készülék a(z) 2014/53/EU irányelvben foglalt alapvető követelményeknek és további vonatkozó rendelkezéseknek megfelel.

A részletes RED megfelelőségi nyilatkozatot megtalálja az interneten a www.neff-international.com webhelyen, készüléke termékoldalán a kiegészítő dokumentumok között.

2,4 GHz-es sáv (2400–2483,5 MHz): max. 100 mW



	BE	BG	CZ	DK	DE	EE	IE	EL	ES
	FR	HR	IT	CY	LI	LV	LT	LU	HU
	MT	NL	AT	PL	PT	RO	SI	SK	FI
	SE	NO	CH	TR	IS	UK (NI)			

5 GHz-es WLAN (Wi-Fi): Csak beltéri használatra.

AL	BA	MD	ME	MK	RS	UK	UA
----	----	----	----	----	----	----	----

5 GHz-es WLAN (Wi-Fi): Csak beltéri használatra.

22 Szerelési útmutató





22.1 Általános összeszerelési előírások

A készülék beépítésének megkezdése előtt tanulmányozza ezeket az utasításokat.

- A biztonságos használatot csakis a jelen útmutató alapján elvégzett szakszerű beszerelés garantálja. A hibás beszerelés miatti károkért a szerelő viseli a felelősséget.

- Kicsomagolás után ellenőrizze a készüléket. Szállítási sérülés esetén ne csatlakoztassa.
- Üzembe helyezés előtt távolítsa el a csomagolóanyagokat és az öntapadós fóliát a sütőtérből és az ajtóról.
- A tartozékok beszereléséhez vegye figyelembe a szerelési útmutatót.
- A beépített bútoroknak 95 °C-ig, a szomszédos bútorlapoknak 70 °C-ig hőállóknak kell lenniük.
- A készüléket ne építse be dekor- vagy bútorajtó mögé. Túlhevülés miatti veszély áll fenn.

¹ A készülék kivitelétől függően

- A bútor kivágási munkáit a készülék behelyezése előtt kell elvégezni. Távolítsa el a forgácsot. Akadályozhatja az elektromos részek működését.
- A készülék csatlakozóaljzatának a vonalkázott felület  tartományában vagy a beépítendő területen kívül kell lennie. A nem rögzített bútorokat kereskedelmi forgalomban kapható szögvasal  rögzítse a falhoz.

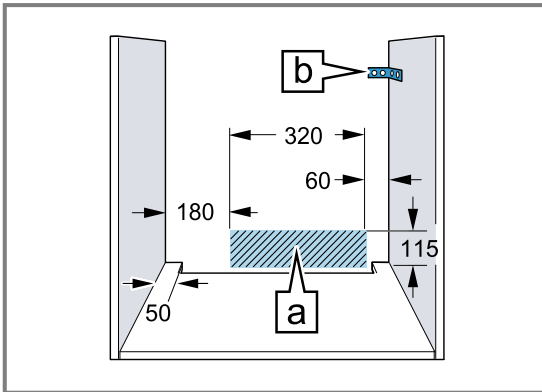

- A vágási sérülések megelőzése érdekében viseljen védőkesztyűt. A szerelésnél hozzáférhető részek széle éles lehet.
- Az ábrákon található méretek mm-ben vannak megadva.

FIGYELMEZTETÉS – Tűzveszély!

Meghosszabbított hálózati csatlakozóvezeték és nem engedélyezett adapterek használata veszélyes.

- ▶ Ne használjon többszörös csatlakozóaljzatot.
- ▶ Csak olyan tanúsított hosszabbító kábelt használjon, amely legalább 1,5 mm² keresztmetszetű és a vonatkozó nemzeti biztonsági előírásoknak megfelel.
- ▶ Ha a hálózati csatlakozóvezeték túl rövid, forduljon a vevőszolgálathoz.
- ▶ Csak a gyártó által engedélyezett adaptereket és hálózati csatlakozóvezetéseket használjon.

FIGYELEM!

Ha a készüléket az ajtófogantyúnál fogva hordozza, akkor az letörhet. Az ajtófogantyú nem bírja el a készülék súlyát.

- ▶ A készüléket ne hordozza vagy tartsa az ajtófogantyúnál fogva.

22.2 Készülék méretek

Itt találja a készülék méreteit.

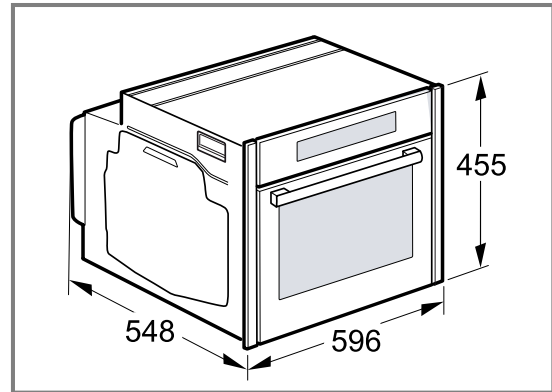

22.3 Beépítés munkalap alá

Munkalap alá történő beépítésnél vegye figyelembe a beépítési méreteket és a beépítési útmutatót.

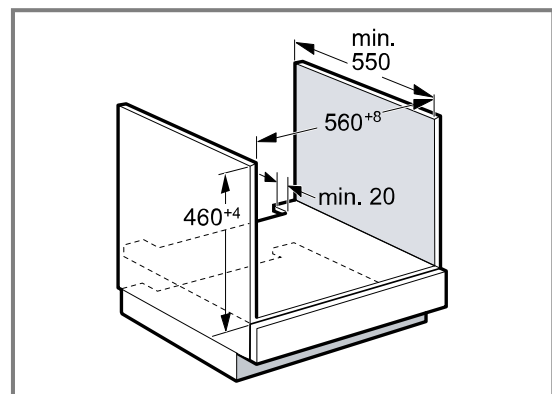

- A készülék szellőzéséhez az elválasztólapon egy szellőzőnyílásnak kell lennie.
- A munkalapot rögzíteni kell a beépítéshez használt bútorhoz.
- Vegye figyelembe a főzőlap összeszerelési útmutatóját, ha van.
- Vegye figyelembe a főzőlapra vonatkozó eltérő nemzeti beépítési utasításokat.

22.4 Beszerelés főzőlap alá

Ha a készülék főzőfelület alá kerül beépítésre, be kell tartani a minimális méreteket (adott esetben az alapot is beleszámítva).

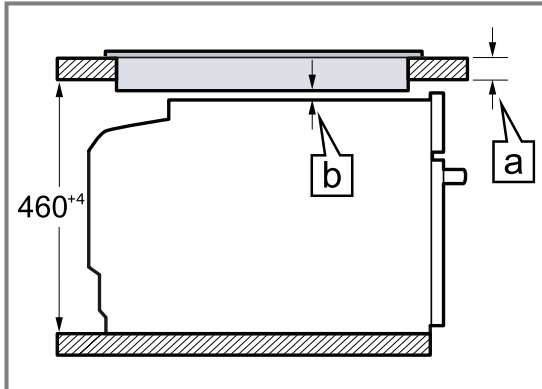

A szükséges minimális távolságból (a) adódik a minimális munkalapvastagság (a).

Főzőlap típusa	a) felületből kiemelkedő, mm-ben	a) felülettel szintben, mm-ben	b) mm-ben
Indukciós főzőlap	42	43	5
Teljes felületű indukciós főzőlap	52	53	5
Gáz főzőlap	32	43	5
Üvegkerámia főzőlap	32	35	2

22.5 Beépítés magas szekrénybe

Magas szekrénybe történő beépítésnél vegye figyelembe a beépítési méreteket és a beépítési útmutatót.

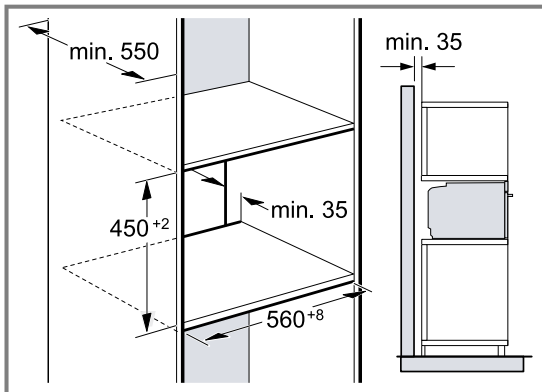

- A készülék szellőzéséhez az elválasztólapokon egy szellőzőnyílásnak kell lennie.
- Ha a magas szekrénynek az elemhátfalakon kívül még egy hátfala van, akkor azt el kell távolítani.
- A készüléket csak olyan magasan építse be, hogy a tartozékot könnyedén ki lehessen venni.

22.6 Sarokbeépítés

Sarokbeépítésnél vegye figyelembe a beépítési méreteket és a beépítési útmutatót.

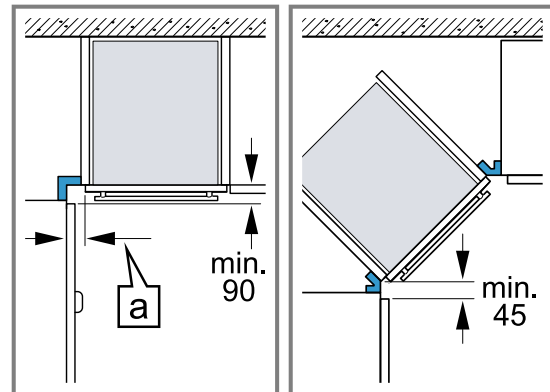

- Ahhoz, hogy a készülék ajtaját ki lehessen nyitni, a sarokbeépítésnél vegye figyelembe a minimális méreteket. A méret (a) függ a bútorlap és a fogantyú vastagságától.

22.7 Elektromos csatlakoztatás

A készülék biztonságos elektromos csatlakoztatása érdekében tartsa be ezeket az előírásokat.

- A készülék az I. érintésvédelmi osztálynak felel meg, és csak védővezető-csatlakozóval üzemeltethető.
- A biztosítékkiosztásnak meg kell felelnie a típus táblán megadott teljesítménynek és a helyi előírásoknak.
- A szerelési munkáknál a készüléknek feszültségmentesnek kell lennie.
- A készülék csak a készülékkel együtt szállított csatlakozóvezetékekkel csatlakoztatható.

- A csatlakozóvezeték csatlakoztassa a készülék hátoldalához, amíg kattánót zajt nem hall. 3 m-es csatlakozóvezeték a vevőszolgáltatónál kapható.
- A csatlakozóvezeték csak eredeti vezetékkel pótolható. Ez a vevőszolgáltatónál kapható.
- Az érintésvédelmet a beszereléssel biztosítani kell.
- Ha a készülék kijelzője sötét marad, akkor a készülék csatlakoztatása hibás. Válassza le a készüléket a hálózatról, és ellenőrizze a csatlakozót.

A készülék elektromos csatlakoztatása védőérintkezős csatlakozóval

Megjegyzés: A készüléket csak előírászerűen felszerelt védőérintkezős dugaszolóaljzathoz szabad csatlakoztatni.

- ▶ A védőérintkezős csatlakozót dugja be a védőérintkezős dugaszolóaljzatba. Ha a készülék be van építve, akkor a hálózati csatlakozóvezeték csatlakozódugója legyen szabadon hozzáférhető, vagy, ha szabad hozzáférés nem lehetséges, akkor a fix csatlakoztatásban beszerelt leválasztó berendezésnek kell lennie a kialakítási előírásoknak megfelelően.

A készülék elektromos csatlakoztatása védőérintkezős csatlakozó nélkül

Megjegyzés: A készüléket csak felhatalmazott és szakképzett személyzet csatlakoztathatja. Hibás csatlakoztatás miatt keletkezett károkat nem vonatkozik a garancia.

A fix csatlakoztatásban beszerelt leválasztó berendezésnek kell lennie a kialakítási előírásoknak megfelelően.

1. Azonosítsa be a fázis- és a semleges („nullás”) vezetékét a csatlakozóaljzatban. Hibás csatlakoztatás esetén a készülék megsérülhet.
2. A bekötési ábra szerint csatlakoztassa a készüléket. A feszültséget lásd a típustáblában.
3. A hálózati csatlakozóvezeték ereit a színkódolásnak megfelelően kell csatlakoztatni:
 - zöld-sárga = védővezető ⊕
 - kék = nulla
 - barna = fázis (külső vezető)

22.8 A készülék beszerelése

Megjegyzés: A burkolatok rögzítéséhez ne használjon akkus csavarbehajtót. A burkolatok megsérülhetnek.

1. A készüléket teljesen tolja be. A csatlakoztató kábelt ne törje meg, ne csíptesse be vagy ne húzza át éles széléken.

2. Igazítsa középre a készüléket.

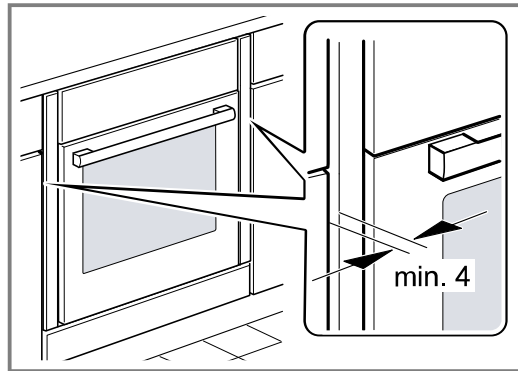

A készülék és a szomszédos bútorrelőlapok között legyen legalább 4 mm-es légrés.

3. Nyissa ki a készülék ajtaját, és a kezelőfelületeket csavarozza ki a jobb és bal oldalon.

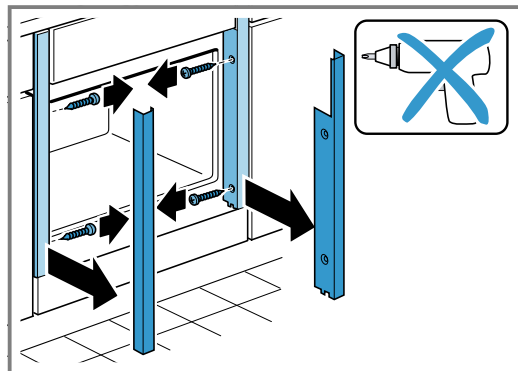

4. Csukja be a készülék ajtaját.
5. Csavarozza be a készüléket.

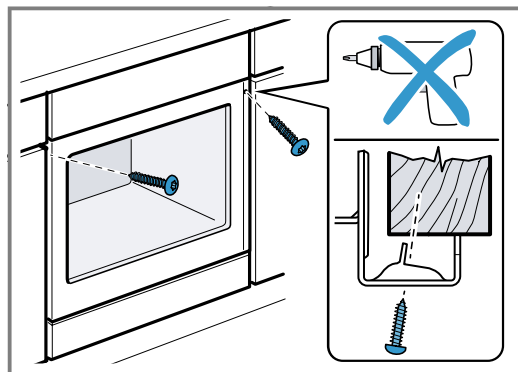

6. Helyezze fel a kezelőfelületeket, és először fent, majd lent csavarozza oda.

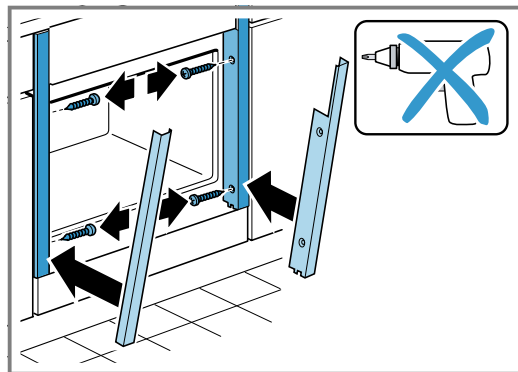

7. A készülék ajtaja és az oldalsó kezelőfelületek közötti rést szükség esetén a jobb és bal oldali felső csavarral állíthatja be.

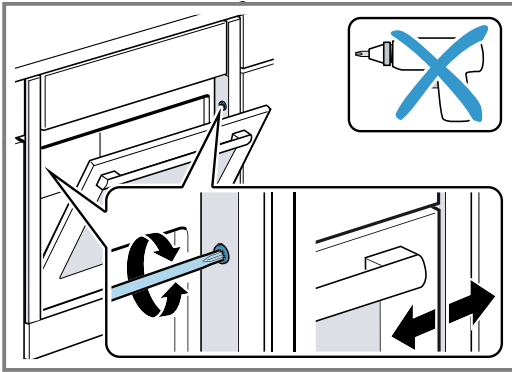

Megjegyzés: A munkalap és a készülék közötti rést ne zárja le szegélyléccel. A készülékszekrény oldalfalaira tilos hő ellen védő léceket szerelni.

22.9 Fogantyú nélküli kialakítású konyhánál függőleges fogantyúléccs esetén:

1. Helyezzen fel egy megfelelő kitöltő elemet, amely eltakarja az esetlegesen előforduló éles széleket és ezáltal megteremti a biztonságos szerelés feltételeit.

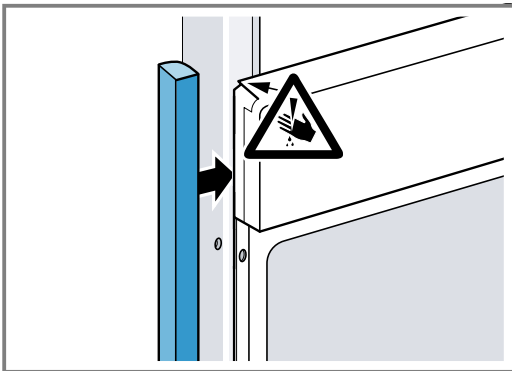

2. Az összecsavározáshoz fúrja elő az alumíniumprofilokat.

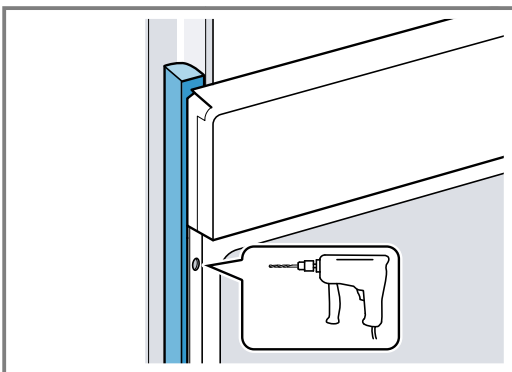

3. A megfelelő csavarral rögzítse a készüléket.

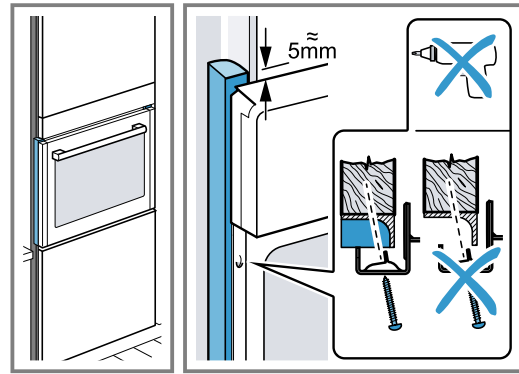

22.10 A készülék kiszérése

1. Feszültségmentesítse a készüléket.
2. Nyissa ki a készülék ajtaját, és a kezelőfelületeket csavarozza ki a jobb és bal oldalon.
3. Csavarja ki a rögzítőcsavarokat.
4. Kissé emelje fel a készüléket és teljesen húzza ki.



Register your product online
neff-home.com

BSH Hausgeräte GmbH
Carl-Wery-Straße 34
81739 München, GERMANY



9001748696
030330
hu

