

**SIEMENS**

## Brede inductiekookplaat

EZ9..KZ...

nl Gebruikershandleiding



Register your product on My Siemens and discover exclusive services and offers.  
[siemens-home.bsh-group.com/welcome](https://siemens-home.bsh-group.com/welcome)

The future moving in.

Siemens Home Appliances

Raadpleeg de Digitale Gebruikersgids voor meer informatie.



## Inhoudsopgave

1	Veiligheid.....	2
2	Materiële schade voorkomen.....	4
3	Milieubescherming en besparing.....	5
4	Geschikt kookgerei.....	6
5	Uw apparaat leren kennen.....	7
6	Voor het eerste gebruik.....	10
7	De Bediening in essentie.....	10
8	Tijdfuncties.....	12
9	powerBoost.....	13
10	shortBoost.....	13
11	Warmhoudfunctie.....	14
12	flexMotion.....	14
13	cookingSensor.....	15
14	Gerechten-assistent.....	17
15	Draadloze kooksensor.....	18
16	PowerMove Pro.....	20
17	Kinderslot.....	20
18	Pauzefunctie.....	21
19	Individuele veiligheidsuitschakeling.....	21
20	Basisinstellingen.....	21
21	Home Connect.....	22
22	Afzuigregeling van het kookveld.....	24
23	Reiniging en onderhoud.....	25
24	Storingen verhelpen.....	26
25	Afvoeren.....	28
26	Conformiteitsverklaring.....	28
27	Servicedienst.....	28

## 1 Veiligheid

Neem de volgende veiligheidsvoorschriften in acht.

### 1.1 Algemene aanwijzingen

- Lees deze gebruiksaanwijzing zorgvuldig door.
- Bewaar de gebruiksaanwijzingen, de apparaatpas en de productinformatie voor later gebruik of voor volgende eigenaren.
- Sluit het apparaat in geval van transport-schade niet aan.

### 1.2 Bestemming van het apparaat

Apparaten zonder stekker mogen alleen door geschoold personeel worden aangesloten. Bij schade door een verkeerde aansluiting kunt u geen aanspraak maken op garantie.

De veiligheid is alleen gewaarborgd bij een deskundige montage volgens de montagehandleiding. De installateur is verantwoordelijk voor een goede werking op de plaats van opstelling.

Gebruik het apparaat uitsluitend:

- om voedsel en dranken te bereiden.
- onder toezicht. Houd kortstondige kookprocessen ononderbroken in het oog.
- voor huishoudelijk gebruik en in gesloten ruimtes binnen de huiselijke omgeving.
- tot een hoogte van 4000 m boven zeeniveau.

Gebruik het apparaat niet:

- met een externe timer of een separate afstandsbediening. Dit geldt niet voor het geval dat de werking middels de door EN 50615 genoemde apparaten wordt uitgeschakeld.

Stel bij gebruik van de kooksensorfunctie de kookzone in waarop de pan met de temperatuursensor staat.

Als u een actief, geïmplant medisch apparaat (zoals een pacemaker of defibrillator) draagt, ga dan bij uw arts na of dit voldoet aan de Richtlijn 90/385/EEG van de Raad van de Europese Gemeenschappen van 20

juni 1990 alsmede EN 45502-2-1 en EN 45502-2-2, en conform VDE-AR-E 2750-10 is geselecteerd, geïmplementeerd en geprogrammeerd. Als aan deze voorwaarden wordt voldaan en er bovendien non-ferro pannen met non-ferro handgrepen worden gebruikt, kan deze inductiekookplaat zonder bezwaar worden gebruikt, mits dit natuurlijk op de juiste wijze gebeurt.

### 1.3 Inperking van de gebruikers

Dit apparaat kan worden bediend door kinderen vanaf 8 jaar en door personen met fysieke, sensorische of geestelijke beperkingen of met gebrekkige ervaring en/of kennis, indien zij onder toezicht staan of zijn geïnstrueerd in het veilige gebruik van het apparaat en de daaruit resulterende gevaren hebben begrepen.

Kinderen mogen niet met het apparaat spelen.

Reiniging en gebruikersonderhoud mogen niet worden uitgevoerd door kinderen, tenzij ze 15 jaar of ouder zijn en onder toezicht staan.

Zorg ervoor dat kinderen die jonger zijn dan 8 jaar niet bij het apparaat of de aansluitkabel kunnen komen.

### 1.4 Veilig gebruik

#### **⚠ WAARSCHUWING – Kans op brand!**

Zonder toezicht koken op kookplaten met vet of olie kan gevaarlijk zijn en brand veroorzaken.

- ▶ Verlies hete oliën en vetten daarom nooit uit het oog.
- ▶ Nooit proberen om een vuur met water te blussen, maar het apparaat uitschakelen en dan de vlammen bijv. met een deksel of een blusdeken afdekken.

Het kookvlak wordt erg heet.

- ▶ Nooit brandbare voorwerpen op het kookvlak of in de directe omgeving leggen.
- ▶ Nooit voorwerpen op het kookvlak bewaren.

Het apparaat wordt heet.

- ▶ Nooit brandbare voorwerpen of spuitbussen bewaren in laden direct onder de kookplaat.

Als de kookplaat wordt afgedekt, kan dat ongelukken veroorzaken, bijvoorbeeld door oververhitting, in brand vliegen of ontplofende materialen.

- ▶ Dek de kookplaat niet af.

Na gebruik de kookplaat altijd met de hoofdschakelaar uitschakelen.

- ▶ Niet wachten tot de kookplaat automatisch uitschakelt omdat er zich geen potten en pannen meer op bevinden.

Levensmiddelen kunnen vuur vatten.

- ▶ Er moet toezicht worden gehouden op het kookproces. Een korte procedure moet permanent worden gecontroleerd.

#### **⚠ WAARSCHUWING – Kans op brandwonden!**

Tijdens het gebruik worden het apparaat en zijn aanraakbare onderdelen heet, vooral een eventueel aanwezig kookplaatframe.

- ▶ Wees voorzichtig om het aanraken van verwarmingselementen te voorkomen.
- ▶ Kinderen jonger dan 8 jaar moeten uit de buurt worden gehouden.

Kookplaatbeschermmroosters kunnen tot ongevallen leiden.

- ▶ Nooit kookplaatbeschermmroosters gebruiken.

Het apparaat wordt heet tijdens het gebruik.

- ▶ Het apparaat voor het schoonmaken laten afkoelen.

Voorwerpen van metaal worden zeer snel heet op de kookplaat.

- ▶ Leg nooit voorwerpen van metaal, zoals messen, vorken, lepels of deksels, op de kookplaat.

#### **⚠ WAARSCHUWING – Kans op elektrische schok!**

Ondeskundige reparaties zijn gevaarlijk.

- ▶ Alleen daarvoor geschoold vakpersoneel mag reparaties aan het apparaat uitvoeren.
- ▶ Er mogen uitsluitend originele reserveonderdelen worden gebruikt voor reparatie van het apparaat.
- ▶ Als het netsnoer van dit apparaat beschadigd raakt, dient dit te worden vervangen door een speciaal snoer dat verkrijgbaar is bij de fabrikant of de servicedienst.

Een beschadigd apparaat of een beschadigd netsnoer is gevaarlijk.

- ▶ Nooit een beschadigd apparaat gebruiken.
- ▶ Is het oppervlak gescheurd, dan het apparaat uitschakelen om een mogelijke elektrische schok te vermijden. Hiervoor het apparaat niet aan de hoofdschakelaar, maar via de zekering in de meterkast uitschakelen.
- ▶ Contact opnemen met de servicedienst.  
→ Pagina 28

Binnendringend vocht kan een elektrische schok veroorzaken.

- ▶ Geen stoomreiniger of hogedrukreiniger gebruiken om het apparaat te reinigen.
- Bij hete apparaatonderdelen kan de kabelisolatie van elektrische apparaten smelten.
- ▶ Zorg ervoor dat de aansluitkabel van elektrische apparaten nooit in contact komt met hete onderdelen van het apparaat.

Contact van metalen voorwerpen met de zich aan de onderkant van de kookplaat bevindende ventilator kan leiden tot een elektrische schok.

- ▶ Bewaar geen lange, puntige metalen voorwerpen in de lade onder de kookplaat.

### **⚠ WAARSCHUWING – Kans op letsel!**

De draadloze temperatuursensor is met een batterij uitgerust die kan worden beschadigd als deze aan hoge temperaturen wordt blootgesteld.

- ▶ De sensor van het kookgerei nemen en uit de buurt van elke warmtebron bewaren.
- Wanneer de pan wordt verwijderd kan de temperatuursensor zeer heet zijn.
- ▶ Bij het afnemen keukenhandschoenen dragen of een vaatdoek gebruiken.

Bij de bereiding au-bain-marie kunnen de kookplaat en kookvorm barsten door oververhitting.

- ▶ De au-bain-marie kookvorm mag niet in direct contact komen met de bodem van de pan die met water is gevuld.
  - ▶ Gebruik alleen hittebestendige vormen.
- Een apparaat met een gebarsten of gebroken oppervlak kan tot snijwonden leiden.
- ▶ Het apparaat niet gebruiken als het oppervlak ervan gebarsten of gebroken is.

### **⚠ WAARSCHUWING – Gevaar: magnetisme!**

De draadloze temperatuursensor is magnetisch en kan elektronische implantaten, zoals bijv. pacemakers en insulinepompen beschadigen.

- ▶ Personen met elektronische implantaten moeten een afstand van minimaal 10 cm tot het apparaat aanhouden.
- ▶ Nooit het bedieningselement in de zakken van kleding dragen.

### **⚠ WAARSCHUWING – Kans op verstikking!**

Kinderen kunnen verpakkingsmateriaal over het hoofd trekken en hierin verstrikt raken en stikken.

- ▶ Verpakkingsmateriaal uit de buurt van kinderen houden.
- ▶ Laat kinderen niet met verpakkingsmateriaal spelen.

Kinderen kunnen kleine onderdelen inademen of inslikken en hierdoor stikken.

- ▶ Kleine onderdelen uit de buurt van kinderen houden.
- ▶ Kinderen niet met kleine onderdelen laten spelen.

---

## **2 Materiële schade voorkomen**

Hier vindt u de meest voorkomende oorzaken van schade en tips om deze te voorkomen.

<b>Schade</b>	<b>Oorzaak</b>	<b>Maatregel</b>
Vlekken	Bereiden zonder toezicht.	Het bereidingsproces in de gaten houden.
Vlekken, defecten	Gemorste levensmiddelen, vooral diegene met hoog suikergehalte.	Onmiddellijk met een schraper voor vitrokeramische kookplaat verwijderen.
Vlekken, defecten of breuken in het glas	Defect kookgerei, kookgerei met gesmolten emaille of kookgerei met koperen- of aluminiumbodem.	Gebruik geschikt kookgerei dat in een goede conditie is.
Vlekken, verkleuringen	Ongeschikte reinigingsmethoden.	Alleen reinigingsmiddelen gebruiken die geschikt zijn voor glaskeramik en reinig de kookplaat alleen wanneer deze koud is.

Schade	Oorzaak	Maatregel
Defecten of breuken in het glas	Stoten of vallend kookgerei, kookaccessoires of andere harde of scherpe voorwerpen.	Bij het koken niet tegen het glas stoten of voorwerpen op de kookplaat laten vallen.
Krassen, verkleuringen	Ruwe pannenbodems of het verplaatsen van de pan op de kookplaat.	Kookgerei controleren. Kookgerei bij het verplaatsen optillen.
Krassen	Zout, suiker of zand.	Gebruik de kookplaat niet als plaats om iets op te zetten of als werkvlak.
Schade aan het apparaat!	Koken met diepgevroren kookgerei.	Nooit bevroren kookgerei gebruiken.
Schade aan het apparaat!	Geen heet kookgerei op het bedieningspaneel, de indicatiebereiken, de kookplaatframes of de lichtstrips aan de zijkant neerzetten.	Plaats heet kookgerei nooit op deze gebieden.
Schade aan de pan of aan het apparaat	Koken zonder inhoud.	Nooit een pan zonder inhoud op een hete kookzone plaatsen of verhitten.
Glasbeschadigingen	Gesmolten materiaal op de hete kookzone of hete deksels van pannen op het glas.	Geen bakpapier of aluminiumfolie en geen kunststof containers of pandeksels op de kookplaat leggen.
Oververhitting	Heet kookgerei op het bedieningspaneel of op het kader.	Plaats heet kookgerei nooit op deze gebieden.

**LET OP!**

Deze kookplaat beschikt aan de onderkant over een ventilator.

- ▶ Als er zich onder de kookplaat een lade bevindt, bewaar daarin dan geen kleine of scherpe voorwerpen, geen papier en geen theedoeken. Deze voorwerpen kunnen aangezogen worden en de ventilator beschadigen of de koeling belemmeren.
- ▶ Tussen de inhoud van de lade en de ventilator-ingang moet een minimale afstand van 2 cm worden aangehouden.

## 3 Milieubescherming en besparing

### 3.1 Afvoeren van de verpakking

De verpakkingsmaterialen zijn milieuvriendelijk en kunnen worden hergebruikt.

- ▶ De afzonderlijke componenten op soort gescheiden afvoeren.

### 3.2 Energie besparen

Als u deze aanwijzingen opvolgt, verbruikt het apparaat minder energie.

Een kookzone kiezen die bij de grootte van de pan past. Het kookgerei gecentreerd plaatsen. Plaats het kookgerei altijd binnen de begrenzingen van het bruikbare werkvlak.

**Tip:** Fabrikanten van kookgerei geven vaak de bovendiameter van de pan aan. Die is dikwijls groter dan de bodemdiameter.

- Niet-passend kookgerei of niet volledig afgedekte kookzones verbruiken veel energie.

Pannen afsluiten met een passend deksel.

- Wanneer u zonder deksel kookt, heeft het apparaat aanzienlijk meer energie nodig.

Deksel zo min mogelijk oplichten.

- Wanneer u het deksel oplicht, ontsnapt er veel energie.

Glazen deksel gebruiken.

- Door het glazen deksel kunt u in de pan kijken zonder het deksel op te lichten.

Pannen met vlakke bodem gebruiken.

- Als de bodem niet vlak is, wordt het energieverbruik hoger.

Gebruik kookgerei dat past bij de hoeveelheid levensmiddel.

- Groot kookgerei met weinig product heeft meer energie nodig om op te warmen.

Met weinig water koken.

- Hoe meer water er in het kookgerei zit, des te meer energie is er nodig om op te warmen.

Tijdig terugschakelen naar een lagere kookstand.

- Met een te hoge doorkookstand verspilt u energie.

Productinformatie conform (EU) 66/2014 vindt u op de meegeleverde apparaatpas en op het intern op de productpagina van uw apparaat.



## 4 Geschikt kookgerei

Het voor het inductiekoken geschikte kookgerei moet zijn voorzien van een ferromagnetische bodem. Dat betekent dat het kookgerei magnetisch moet zijn en overeenkomstig de aanbevolen grootte.

De kookplaat herkent automatisch positie, grootte en vorm van het gebruikte kookgerei, afhankelijk van de ferromagnetische diameter en het materiaal van de bodem van het kookgerei. Houd de aanwijzingen van de fabrikant van het kookgerei aan.

Geschikt is kookgerei met een bodemdiameter van 90 tot 340 mm.

### 4.1 Grootte en kenmerken van het kookgerei

Om het kookgerei correct te herkennen, moet u met de grootte en het materiaal van het kookgerei rekening houden. Alle panbodems moeten volledig vlak en glad zijn.

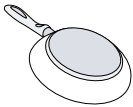
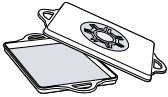
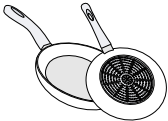
De vorm	Materialen	Eigenschappen
Aanbevolen kookgerei 	Roestvaststalen kookgerei met sandwich-bodem welke de warmte goed verdeelt. Ferromagnetisch kookgerei van geëmailleerd staal, gietijzer, of speciale pannen voor inductie van edelstaal.	Dit kookgerei verdeelt de warmte gelijkmatig, warmt snel op en waarborgt zijn herkenning. Dit kookgerei warmt snel op en wordt veilig herkend.
Geschikt  	De bodem is niet volledig ferromagnetisch. Kookgereibodems met aluminiumaandeel.	Als de diameter van het ferromagnetische oppervlak kleiner is dan de bodem van het kookgerei, warmt alleen het ferromagnetische oppervlak op. Daardoor verdeelt de warmte niet gelijkmatig. Deze bodems van het kookgerei verkleinen het ferromagnetische oppervlak, waardoor minder vermogen aan het kookgerei wordt afgegeven. Het kan zijn dat deze pannen onvoldoende of helemaal niet worden herkend en daarom ook onvoldoende worden verwarmd.
Niet geschikt	Kookgerei van normaal dun staal, glas, aardewerk, koper of aluminium.	

#### Opmerkingen

- Gebruik tussen de kookplaat en de pan in principe geen adapterplaten.
- Verwarm geen leeg kookgerei en geen kookgerei met dunne bodem, omdat deze zeer sterk verhit kunnen raken.

## 5 Uw apparaat leren kennen

### 5.1 Kookvlak

Het kookvlak beschikt op de gehele kookplaat over inductie. Plaats het kookgerei binnen de begrenzingen van het bruikbare kookvlak op een willekeurige positie. De kookplaat herkent automatisch de positie, grootte en vorm van het kookgerei.

Op het kookvlak kunt u maximaal 6 pannen tegelijk gebruiken.

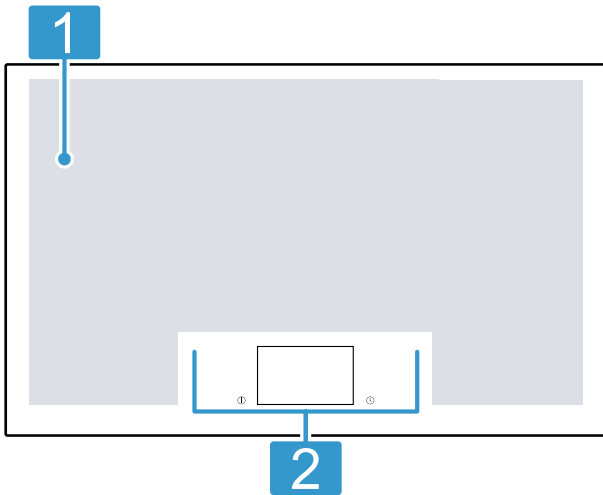

**1** Bruikbaar kookvlak

**2** Bedieningspaneel

### 5.2 Bedieningspaneel

Individuele details, zoals kleur en vorm, kunnen afwijken van de illustratie.



#### Opmerkingen

- Zorg ervoor dat het bedieningspaneel altijd schoon en droog is.
- Plaats geen kookgerei in de buurt van de displays en knoppen. De elektronica kan oververhit raken.

#### Touchknoppen

Wanneer de kookplaat opwarmt, lichten de symbolen van de knoppen op die op dat moment beschikbaar zijn.

Knop	Functie
ⓘ	Hoofdschakelaar

Knop	Functie
	Pauze-functie
^	Docking-menu <ul style="list-style-type: none"> <li>▪ ⓘ Informatiemenu</li> <li>▪ ↻ Kinderslot</li> <li>▪ ⚙ Basisinstellingen</li> </ul>
⌚	countUp functie
🔔	Timer
⊕	powerMove Pro
	Menu Kookmodi <ul style="list-style-type: none"> <li>▪ ⚡ Vermogensstanden</li> <li>▪ ⊕ powerMove Pro</li> <li>▪ 🍳 cookingSensor</li> <li>▪ 🍷 cookControl</li> </ul>
	Kookplaat <ul style="list-style-type: none"> <li>▪ 1...9 Vermogensstanden</li> <li>▪ 📦 powerBoost</li> <li>▪ ⚡ shortBoost</li> <li>▪ 🍲 Warmhoudfunctie</li> <li>▪ ⏸ Uitschakeltimer</li> </ul>

### Knoppen in combinatie met Home Connect

Zodra de verbinding met Home Connect is gerealiseerd, dan zijn de volgende knoppen beschikbaar:

Knop	Functie
📶	Connectiviteit
🔗	cookConnect System
auto	Sensor ventilatieregeling
💡	Verlichting kap

### 5.3 Touchdisplay

Met het Touchdisplay kunt u het apparaat eenvoudig en intuïtief bedienen.

#### Hoofdaanzicht

Het kookgerei op het kookvlak en de actuele instellingen voor de actieve kookzone, bijv. kookmodus, vermogensstanden en actieve tijdfuncties, worden weergegeven.

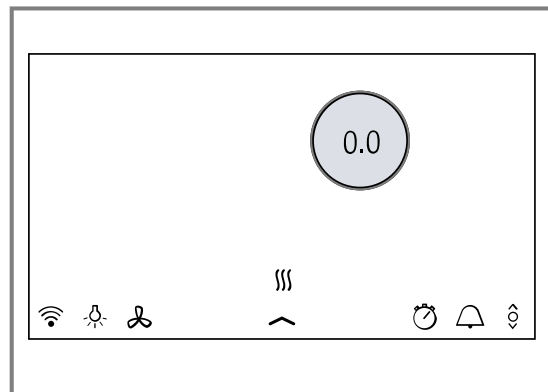

## Instelgebied

In het instelgebied van een kookzone kunt u de vermogensstanden, de bereidingstijden en de verschillende kookmodi voor deze kookzone instellen. U kunt de gewenste kookzone door het aanraken van het betreffende display kiezen. Op het display verschijnt het instelgebied van de gekozen kookzone.

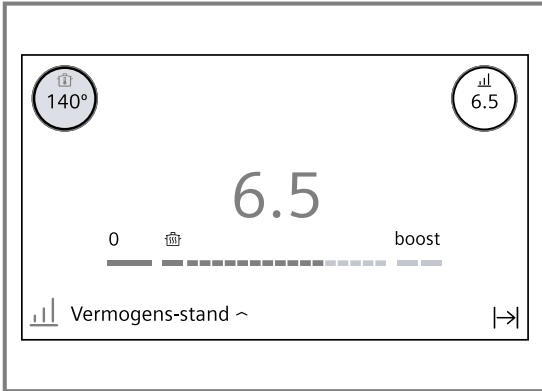

## Statusregel

Maakt toegang tot bepaalde functies en overige menu's mogelijk. De statusbalk toont de volgende opties:

	Connectiviteit
	Verlichting kap
	cookConnect System
	Docking-menu
	countUp function
	Basisinstellingen
	powerMove Pro

## Docking-menu

Maakt toegang tot bepaalde functies en overige menu's mogelijk.

## Docking-menu openen

1. In het onderste deel van de hoofdweergave ^ aanraken en naar boven slepen.

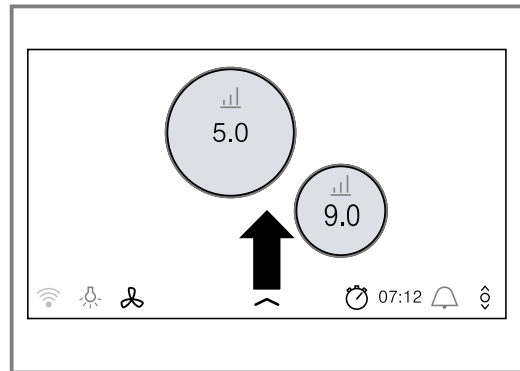

Het Docking-menu bevat de volgende functies:

	Basisinstellingen
	Kinderslot
	Info-menu

2. Raak ^ aan en naar beneden slepen om het Docking-menu te verlaten.

## Info-menu

U kunt informatie over het apparaat en de actuele functies oproepen.

### Info-menu openen

1. Het Dockingmenu openen.
2. Raak aan.
- ✓ De beschikbare opties worden weergegeven.
3. Raak aan om naar het hoofdaanzicht terug te gaan.

**Opmerking:** Bovendien kunt u informatie over actuele functies opvragen. Raak daarvoor het symbool van de gewenste functie enkele seconden lang aan. Op het display verschijnt een info-venster met een beschrijving van de actuele functie.

## Meldingen en aanwijzingen

Deze helpen u het apparaat correct te bedienen. Het display geeft informatie over een wijziging van de apparaatstatus weer of meldt wanneer een actie door de gebruiker noodzakelijk is. De aanwijzingen op het display aanhouden.

## Menu Kookmodi

De kookplaat beschikt over verschillende kookmodi. Stel om daar toegang tot te krijgen de actieve kookmodus in het programmeerbereik van de geselecteerde kookzone in.

Symbool	Kookmodus	Functie
	Kookstanden	Selectie van de vermogensstand voor elk kookgerei.
	powerMove Pro	Regeling van de temperatuur door middel van de positie van het kookgerei op het kookvlak.
	cookingSensor	Koken met automatische temperatuurherkenning door de draadloze kooksensor. Beschikbaar na aansluiting van de draadloze kooksensor.
	cookControl	Bakken en koken met voorkeuze van de gerechten.



## 5.4 Displays van de kookzones

Wanneer u een kookgerei op het kookvlak plaatst, dan brandt op het touch-display de indicatie van de betreffende kookzone.

Kookplaat	Status
	<b>Herkende kookzone</b> <ul style="list-style-type: none"> <li>Het kookgerei op het kookvlak werd herkend.</li> <li>De kookzone-indicatie brandt.</li> <li>De indicatie op het display aanraken om de kookzone te selecteren.</li> </ul>
	<b>Gekozen kookzone</b> <ul style="list-style-type: none"> <li>De weergegeven kookzone is gekozen.</li> <li>U kunt de vermogensstand instellen.</li> </ul>
	<b>Ingeschakelde kookzone</b> <ul style="list-style-type: none"> <li>De weergegeven kookzone is ingeschakeld.</li> <li>De gekozen kookstand brandt op het display.</li> </ul>
	<b>Geen kookgerei op de kookzone</b> <ul style="list-style-type: none"> <li>U heeft het kookgerei van het kookvlak verwijderd.</li> <li>De eerder gekozen vermogensstand verandert van kleur.</li> </ul>
	<b>Overige aanwijzingen</b> <ul style="list-style-type: none"> <li>U kunt de gekozen kookzone niet instellen.</li> <li>Raak  aan voor meer informatie.</li> </ul> Mogelijke oorzaken: <ul style="list-style-type: none"> <li>Op het kookvlak kan gelijktijdig worden gekookt met maximaal 6 gelijkmatig verdeelde pannen.</li> <li>Het kookgerei is niet geschikt voor de inductiekookplaat.</li> <li>De maximale vermogensopname van het apparaat is overschreden.</li> </ul>

**Opmerking:** De kookzone-indicaties kunnen van de werkelijke grootte en vorm van het kookgerei afwijken. Dit is normaal en heeft geen invloed op de werking van de kookplaat.

## 5.5 Verlichting activeLight

Het kookvlak beschikt links en rechts van de kookplaat over interactieve lichtlijnen. De lichtlijnen geven de positie van het kookgerei op het kookvlak en de status van de betreffende kookzone weer.

U kunt de lichtlijnen in de basisinstellingen activeren of deactiveren. → *Pagina 21*

De volgende tabel toont de betekenis van de verschillende kleuren:

Kleur	Betekenis
Wit	Het kookgerei op het kookvlak werd herkend.
Blauw	Het segment van het kookvlak is geactiveerd.
Kleurbereik blauw	De functie powerMove Pro is ingeschakeld. Verschuif het kookgerei langs de blauwe lichtlijn.
Oranje	FunctiecookingSensor is ingeschakeld.
Rood	Restwarmte-indicatie <b>Opmerking:</b> Wanneer de rode lichtstrips aan beide zijden van het kookvlak knipperen, dan is er een fout opgetreden.

## 5.6 Restwarmte-indicatie

Het kookvlak beschikt over twee restwarmte-indicaties, welke aangeven dat de kookzone nog heet is.

- Het symbool  in het hoofdaanzicht. Afhankelijk van de intensiteit van de restwarmte lichten een, twee of alle drie de lijnen op.
- Rode lichtstrips links en rechts van het kookvlak. Afhankelijk van de intensiteit van de restwarmte branden deze rode strepen helderder of minder helder.

Raak het kookvlak niet aan zolang de restwarmte-indicaties branden zijn of direct nadat ze zijn gedoofd. Ook nadat de kookplaat uitgeschakeld is, branden de restwarmte-indicaties zolang het kookvlak nog heet is.

---

## 6 Voor het eerste gebruik

Houd de volgende adviezen aan.

### 6.1 Eerste gebruik

Wanneer u het apparaat voor de eerste keer inschakelt, dan verschijnt op het display de standaard taalinstelling als eerste stap voor de configuratie van de kookplaat.

U kunt de instellingen op elk moment wijzigen in de Basisinstellingen. → *Pagina 21*

### 6.2 Home Connect instellen

Kies om de verbindinginstelling te starten de instelling Home Connect in de basisinstellingen en volg de aanwijzingen in hoofdstuk

→ "*Home Connect*", *Pagina 22* op.

### 6.3 Koken met inductie

Vergeleken met gangbare kookplaten brengt inductiekoken enkele veranderingen met zich mee en biedt het een aantal voordelen zoals tijdsparing tijdens het koken en braden, energiebesparing, alsmede eenvoudiger onderhoud en reiniging. Het biedt ook een betere warmteregeling, omdat de warmte direct in het kookgerei wordt opgewekt.

---

## 7 De Bediening in essentie

### 7.1 Kookplaat inschakelen

- ▶ Raak ① aan.  
Er klinkt een waarschuwingssignaal en het touchdisplay brandt.
- ✓ De kookplaat is gebruiksklaar.

#### reStart

- ▶ Wanneer u het apparaat binnen de eerste 10 seconden na het uitschakelen weer inschakelt, treedt de kookplaat in werking met de vorige instellingen. U kunt deze functie in de basisinstellingen inschakelen. → *Pagina 21*

### 7.2 De kookplaat uitschakelen

- ▶ ① aanraken tot de indicaties doven.
- ✓ Alle kookzones zijn uitgeschakeld.

**Opmerking:** Wanneer alle kookzones langer dan 30 seconden uitgeschakeld zijn, dan schakelt de kookplaat uit.

### 7.3 De vermogensstand in de kookzones instellen

De kookzone heeft 17 vermogensstanden, die van 1 tot 9 met tussenwaarden worden weergegeven. Er moet een vermogensstand worden gekozen die het best voor het product en het geplande bereidingsproces geschikt is.

**Vereiste:** De kookplaat moet ingeschakeld zijn.

1. Plaats het kookgerei op het kookvlak.
  2. Tik op het gewenste kookzonedisplay.
- ✓ Op het display verschijnt het instelbereik van de gekozen kookzone.

3. Veeg met de vinger over het instelbereik en de gewenste vermogensstand aanraken.
- ✓ De vermogensstand is ingesteld.

#### quickStart

- ▶ Wanneer u vóór het inschakelen van het apparaat een kookgerei op het kookvlak plaatst, dan wordt dit na het indrukken van de hoofdschakelaar herkend en de kookzone-indicatie verschijnt op het touchscreen.

#### Kookstand wijzigen en kookzone uitschakelen

1. Kies de kookzone.
  2. Kies de gewenste vermogensstand of zet deze in het programmeerbereik op 0.
- ✓ De vermogensstand van de kookzone wijzigt of de kookzone schakelt uit en de restwarmte-indicatie verschijnt.

#### Geen kookgerei of ongeschikte grootte

**Vereiste:** Plaats het kookgerei altijd binnen de begrenzingen van het bruikbare kookvlakken.

- ▶ Wanneer het kookgerei niet correct is geplaatst, of niet van het juiste materiaal is of de juiste grootte heeft, dan wordt naast de kookzone-indicatie  $\Delta$  weergegeven.  
Verschuif het kookgerei of gebruik een ander kookgerei.  
Wanneer u het actieve kookgerei langer dan 30 seconden van het kookvlak neemt, dan schakelt de kookplaat automatisch uit.

#### Snel uitschakelen van de kookzone

- ▶ Wanneer u de kookzone-indicatie op het hoofddisplay gedurende enkele seconden indrukt, dan gaat de vermogensstand automatisch op 0.0. U kunt deze functie in de basisinstellingen uitschakelen.  
→ *Pagina 21*

## 7.4 Kooktips

- Wanneer u puree, romige soepen of dikvloeibare sauzen opwarmt, deze af en toe omroeren.
- Om voor te verwarmen, kookstand 8-9 instellen.
- Wanneer u bereidt met deksel, de kookstand verlagen zodra er stoom vrijkomt. Het bereidingsresultaat wordt door het vrijkomen van stoom niet beïnvloed.
- Doe na het bereiden een deksel op het kookgerei, totdat u het gerecht serveert.
- Houd voor het bereiden met de snelkookpan de aanwijzingen van de fabrikant aan.
- Levensmiddelen niet te lang bereiden, voor het behoud van de voedingswaarde. Met de kookwekker kunt u de optimale bereidingstijd instellen.
- Zorg ervoor dat de olie niet rookt.
- Om de levensmiddelen te bruinen, deze na elkaar en in kleine porties aanbraden.
- Sommige pannen kunnen bij het bereiden hoge temperaturen bereiken. Gebruik daarom pannenlappen.
- Advies voor energiezuinig koken kunt u vinden onder  
→ "Energie besparen", Pagina 5

### Kookadviezen

De tabel geeft aan welke vermogensstand (☰) voor welk levensmiddel geschikt is. De bereidingstijd (⌚ min) kan variëren afhankelijk van de soort, het gewicht, de dikte en de kwaliteit van de levensmiddelen.

	☰	⌚ min
<b>Smelten</b>		
Chocolade, couverture	1 - 1.5	-
Boter, honing, gelatine	1 - 2	-
<b>Verwarmen en warm houden</b>		
Eenpansgerecht, bijv. linzen-schotel	1.5 - 2	-
Melk <sup>1</sup>	1.5 - 2.5	-
Gekookte worstjes <sup>1</sup>	3 - 4	-
<b>Ontdooien en opwarmen</b>		
Spinazie, diepvries	3 - 4	15 - 25
Goulash, diepvries	3 - 4	35 - 55
<b>Gaarstoven, zachtjes laten koken</b>		
Aardappelballetjes <sup>1</sup>	4.5 - 5.5	20 - 30
Vis <sup>1</sup>	4 - 5	10 - 15
Witte sauzen, bijv. bechamel-saus	1 - 2	3 - 6
Geklopte sauzen, bijv. bearnaisesaus, hollandaisesaus	3 - 4	8 - 12
<b>Koken, stomen, stoven</b>		
Rijst met dubbele hoeveelheid water	2.5 - 3.5	15 - 30
Rijstepap	2 - 3	30 - 40
Aardappelen in schil	4.5 - 5.5	25 - 35
Gekookte aardappelen	4.5 - 5.5	15 - 30
Pasta <sup>1</sup>	6 - 7	6 - 10

<sup>1</sup> Zonder deksel

	☰	⌚ min
Eenpansgerecht	3.5 - 4.5	120 - 180
Soepen	3.5 - 4.5	15 - 60
Groente	2.5 - 3.5	10 - 20
Groente, diepvries	3.5 - 4.5	7 - 20
Eenpansgerecht met de snelkookpan	4.5 - 5.5	-
<b>Suddereren</b>		
Rollade	4 - 5	50 - 65
Stoofvlees	4 - 5	60 - 100
Goulash	3 - 4	50 - 60
<b>Suddereren / braden met weinig vet<sup>1</sup></b>		
Schnitzel, al dan niet gepaneerd	6 - 7	6 - 10
Schnitzel, diepvries	6 - 7	6 - 12
Koteletten, al dan niet gepaneerd	6 - 7	8 - 12
Steak (3 cm dik)	7 - 8	8 - 12
Borst van gevogelte (2 cm dik)	5 - 6	10 - 20
Borst van gevogelte, diepvries	5 - 6	10 - 30
Gehaktballen (3 cm dik)	4.5 - 5.5	20 - 30
Hamburger (2 cm dik)	6 - 7	10 - 20
Vis en visfilet, ongepaneerd	5 - 6	8 - 20
Vis en visfilet, gepaneerd	6 - 7	8 - 20
Vis, gepaneerd en diepvries, bijv. vissticks	6 - 7	8 - 15
Garnalen en krab	7 - 8	4 - 10
Sauteren van verse groente en paddestoelen	7 - 8	10 - 20
Pangerechten, groente, vlees in reepjes op Aziatische wijze	7 - 8	15 - 20
Diepvriesgerechten, bijv. kokenpangerechten	6 - 7	6 - 10
Pannenkoeken, na elkaar bakken	6.5 - 7.5	-
Omelet (na elkaar bakken)	3.5 - 4.5	3 - 10
Spiegeleieren	5 - 6	3 - 6
<b>Frituren, 150-200 g per portie in 1-2 l olie, in porties frituren<sup>1</sup></b>		
Diepvriesproducten, bijv. frites, kip-nuggets	8 - 9	-
Kroketten, diepvries	7 - 8	-
Vlees, bijv. stukken kip	6 - 7	-
Vis, gepaneerd of in bierdeeg	6 - 7	-
Groente, paddestoelen, gepaneerd, in bierdeeg of in tempura	6 - 7	-
Klein gebak, bijv. beignets, Berliner bollen, fruit in bierdeeg	4 - 5	-

<sup>1</sup> Zonder deksel

## 8 Tijdfuncties

Uw kookplaat beschikt over verschillende functies voor het instellen van de bereidingstijd:



- Uitschakeltimer
- Timer
- countUp function

### 8.1 Uitschakeltimer

Met deze functie kunt u een bereidingstijd voor één of meer kookzones programmeren. Na het verstrijken van de tijd schakelt de kookzone automatisch uit.





U kunt een bereidingstijd instellen tot maximaal 12 uur en 59 minuten.

#### Uitschakeltimer inschakelen

1. Kookzone en vermogensstand kiezen.
2. Raak  in het instelbereik aan.
3. In het instelgedeelte de bereidingstijd instellen.
  - Om de uren in te stellen, 00 h aanraken en de tijd in het instelgebied kiezen.
  - Om de minuten in te stellen, 00 min aanraken en de tijd in het instelgebied kiezen.
 U kunt de minuten in stappen van 30 seconden tot 5 minuten instellen. De seconden worden via het minutendisplay weergegeven.
4. Raak  aan om te bevestigen.
  - ✓ De bereidingstijd begint af te lopen.
  - ✓ Wanneer de bereidingstijd is verstreken, schakelt de kookzone uit en er klinkt een signaal.

**Opmerking:** Wanneer in een kookzone, waarin cookingSensor is geactiveerd, een bereidingstijd is geprogrammeerd, begint de geprogrammeerde bereidingstijd af te tellen, zodra het gekozen temperatuurniveau is bereikt.

#### Uitschakeltimer wijzigen of uitschakelen



1. De kookzone kiezen en  aanraken.
2. Wijzig de bereidingstijd in het programmeerbereik of raak  aan, om de tijd te wissen.
3. Raak  aan om de gekozen instellingen te bevestigen.
4. Tik op  om terug te gaan naar de hoofdweergave.

### 8.2 Timer





Met deze functie kunt u een klok inschakelen. Deze functie is onafhankelijk van de kookzones en andere instellingen. Deze schakelt de kookzones niet automatisch uit.

#### Timer instellen

1. Druk op .

2. Stel de gewenste tijd in.
  - Om de uren in te stellen, 00 h aanraken en de tijd in het instelgebied kiezen.
  - Om de minuten in te stellen, 00 min aanraken en de tijd in het instelgebied kiezen.
 U kunt de minuten in stappen van 30 seconden tot 5 minuten instellen. De seconden worden via het minutendisplay weergegeven.
3. Druk op .
  - ✓ De bereidingstijd begint af te lopen.
  - ✓ Na enkele seconden verschijnt de tijd in het hoofdaanzicht.
  - ✓ Wanneer de tijd is verstreken, klinkt er een geluidssignaal.
  - ✓ Op het tijddisplay wordt 00.00 weergegeven.
4. Raak  aan.
  - ✓ De indicaties verdwijnen
  - ✓ Het geluidssignaal gaat uit.

#### Timer wijzigen of uitschakelen

1. Raak  aan.
2. Wijzig de tijd in het programmeerbereik of raak  aan, om de tijd te wissen.
3. Raak  aan om de gekozen instellingen te bevestigen.
4. Raak  aan om naar het hoofdaanzicht terug te gaan.

### 8.3 countUp function

De stopwatchfunctie geeft de tijd weer die sinds de activering is verstreken.

#### Schakel countUp function in

- ▶ Raak  aan.
- ✓ De tijd begint af te lopen.

#### Schakel countUp function uit

1. Raak  aan.
2. Raak  aan. Het tijddisplay geeft 00m 00s weer. Raak  aan, om het tijddisplay opnieuw in te schakelen.
3. Raak  aan om naar het hoofdaanzicht terug te gaan.

## 9 powerBoost

Met deze functie worden hoeveelheden water sneller worden verwarmd dan met vermogensstand 9. De functie kan worden gekozen wanneer de optie boost in het instelgebied van het kookgerei wordt weergegeven. De functie is steeds alleen voor één pan aan elke zijde van het kookvlak beschikbaar.

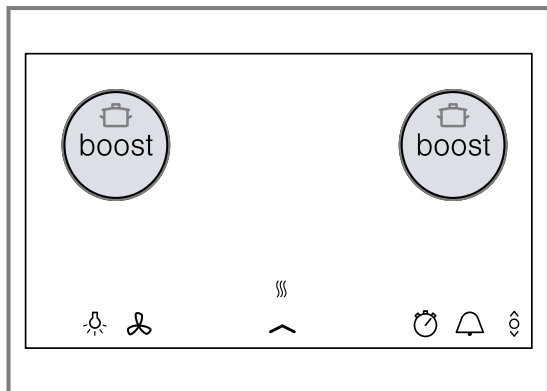

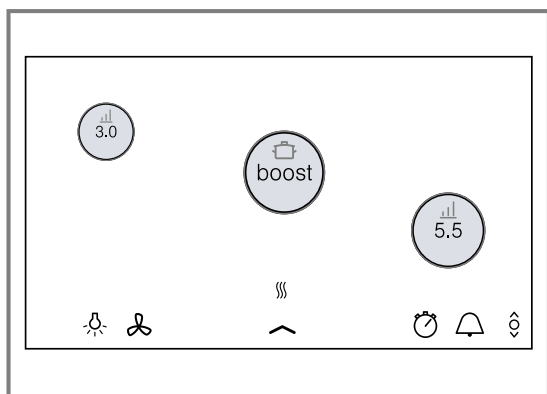

Wanneer de functie is geactiveerd en u een tweede kookzone aan dezelfde zijde van het kookvlak kiest, dan deactiveert het apparaat de functie. Het apparaat stelt automatisch de kookstand 9.0 in.



Wanneer de functie in het midden van het kookvlak geactiveerd is, dan kunt u instellingen voor andere pannen die zich op de rechter- en linkerkant van de kookplaat bevinden wijzigen.

### 9.1 powerBoost inschakelen

1. Kies de kookzone.
2. Kies boost in het instelgebied.
  - ✓  en  branden.
3. Raak  aan.
  - ✓ De functie is ingeschakeld.

### 9.2 powerBoost uitschakelen

1. Kies de kookzone.
2. Een andere vermogensstand instellen in het instelgebied.
  - ✓ De functie is uitgeschakeld.

**Opmerking:** Onder bepaalde omstandigheden kan deze functie powerBoost automatisch uitschakelen, om de elektronica-componenten op de printplaat te beschermen.

## 10 shortBoost

Met deze functie kunt u het kookgerei sneller verhitten dan met kookstand 9.0. Kies na deactivering van de functie de geschikte kookstand voor uw gerechten om verder te koken.

De functie kan worden gekozen wanneer de optie boost in het instelgebied van het kookgerei wordt weergegeven. De functie is steeds alleen voor één pan aan elke zijde van het kookvlak beschikbaar.

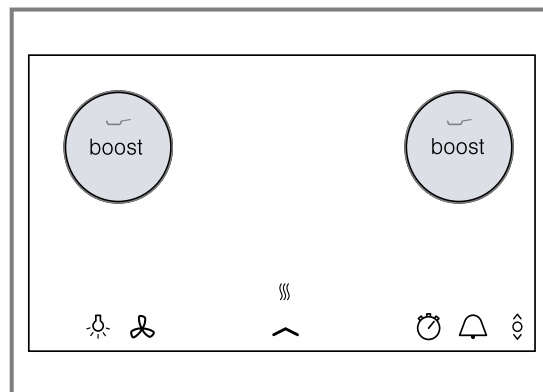

Wanneer u instellingen voor een andere kookzone aan dezelfde kant van het kookvlak kiest, dan wordt de boosterfunctie gedeactiveerd. De kookstand 9.0 wordt automatisch ingesteld.

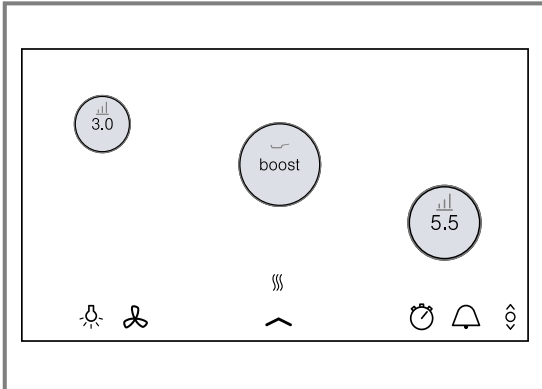

Wanneer de functie in het midden van het kookvlak geactiveerd is, dan kunt u instellingen voor andere pannen die zich op de rechter- en linkerkant van de kookplaat bevinden uitvoeren.



## 10.1 Gebruiksadviezen

- Gebruik uitsluitend koud kookgerei.
- Gebruik kookgerei met een perfect vlakke bodem. Gebruik geen kookgerei met dunne bodem.
- Nooit leeg kookgerei of olie, boter of reuzel zonder toezicht verhitten.
- Geen deksel op het kookgerei doen.
- Gedetailleerde informatie over de grootte en de plaatsing van het kookgerei vindt u in het hoofdstuk Geschikt kookgerei. → Pagina 6

## 10.2 Schakel shortBoost in

1. Kies de kookzone.
2. Kies Boost in het instelgebied.
3.  en  branden.
4. Druk op .

## 10.3 shortBoost uitschakelen

- ▶ Tik op het kookzonedisplay en kies in het instelgebied een willekeurige kookstand.

**Opmerking:** De functie shortBoost schakelt na 30 seconden automatisch uit en stelt zich dan automatisch in op vermogensstand 9.0.

# 11 Warmhoudfunctie

Deze functie kunt u gebruiken om chocolade of boter te smelten en gerechten warm te houden.

## 11.1 Schakel Warmhoudfunctie in

1. Kies de kookzone.
2. Kies in het instelbereik de laagste vermogensstand.
- ✓  brandt.
- ✓ De functie is ingeschakeld.

## 11.2 Schakel Warmhoudfunctie uit

1. Kies de kookzone.
2. Kies in het instelbereik een andere vermogensstand.
- ✓  dooft.
3. De functie is uitgeschakeld.

# 12 flexMotion

Met deze functie kunt u de de vermogensstand of temperatuurstand en de tijdsduur overdragen, wanneer u het kookgerei op het kookvlak vershuift.

Wanneer u het kookgerei van het kookvlak neemt of vershuift, dan verwarmt de kookzone niet langer. De instellingen van de kookzone blijven 30 seconden behouden.

Wanneer u het kookgerei weer op dezelfde plaats zet, blijven de instellingen behouden.

## 12.1 flexMotion

1. Plaats het kookgerei op een nieuwe positie op het kookvlak.

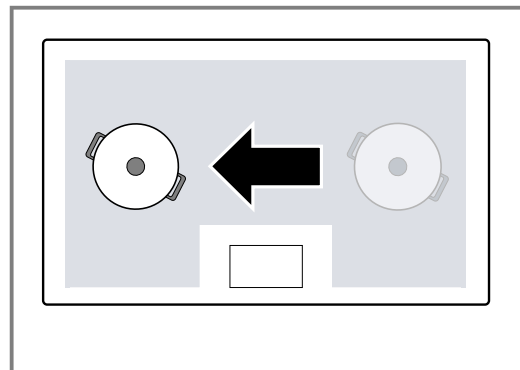

- ✓ Op het kookzone-display wordt de nieuwe positie van het kookgerei met de kookstand weergegeven.
- ✓ Op het display verschijnt een melding.
- 2. De overdracht van de instellingen bevestigen.
- ✓ De instellingen zijn op de nieuwe kookzone overgedragen.



## 13 cookingSensor









Met deze functie kunt u het product opwarmen, sudderen, koken, garen, met de snelkookpan koken of in een pan met rijkelijk olie bij gecontroleerde temperatuur frituren.

Om deze functies te gebruiken, hebt u een draadloze kooksensor voor draadloos koken nodig.

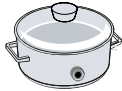
Deze functie is bij alle kookzones met de draadloze kooksensor op het normale kookgerei beschikbaar.

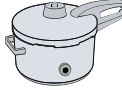
### 13.1 Temperatuurstanden

Temperatuurstanden voor de bereiding van voedsel.



Stand	Temperatuur	Functies	Kookgerei
1	70°C	Verwarmen en warm houden	
2	85°C	In melk koken	
3	90°C	In water koken	
4	100°C	Koken	
5	115°C	Koken in de snelkookpan	
6	160°C	Frituren in dompelbad bij lage temperatuur	
7	170°C	Frituren in dompelbad bij gemiddelde temperatuur	
8	180°C	Frituren in dompelbad bij hoge temperatuur	

### 13.2 Aanwijzingen over de werking cookingSensor

- De draadloze kooksensor meet de temperatuur van de vloeistof door de siliconebodem die aan het reservoir is aangebracht. Voor een correcte meting moet de siliconebodem volledig door de te meten vloeistof bedekt zijn.
- Het frame van de draadloze kooksensor en de op het kookgerei aangebrachte siliconebodem moeten volledig droog zijn voordat u begint te koken.
- De draadloze kooksensor niet verwijderen tijdens het bereiden. Na het bereiden de sensor voorzichtig verwijderen want de sensor kan heet zijn.
- Om energie te sparen een deksel gebruiken.
- Het kookgerei zodanig opstellen dat de draadloze kooksensor naar het zijdelingse buitenvlak van de kookplaat wijst.
- Nooit de draadloze kooksensor op een ander heet kookgerei richten om oververhitting te vermijden.

### 13.3 Schakel cookingSensor in

**Vereiste:** De draadloze kooksensor verbinden.

- Breng de draadloze kooksensor aan op het kookgerei.
  - Kookgerei met voldoende vloeistof op de gewenste kookplaat plaatsen en met een deksel sluiten.
  - Selecteer de kookzone waarop het kookgerei met de draadloze kooksensor zich bevindt.
  - De actieve kookmodus aanraken en de optie  cookingSensor kiezen.
  - Raak aansluitend het midden van de draadloze kooksensor aan.
  - Selecteer de betreffende temperatuurstand voor het product dat u wilt bereiden.
- ✓ De functie is ingeschakeld.
  - ✓ De temperatuurstand en de  branden. De temperatuurindicatie wordt steeds roder, totdat het water of de olie de betreffende temperatuur heeft bereikt om het product voor het bereiden toe te voegen. Er klinkt een signaaltoon.
- Haal na de signaaltoon het deksel er af en voeg het voedsel toe. Bereiden met gesloten deksel.

### 13.4 Schakel cookingSensor uit

- Kies de kookzone.
  - Zet op 0.
- ✓ De functie is uitgeschakeld.
- Om de functie cookingSensor te verlaten, naar een andere kookmodus overschakelen.

### 13.5 Adviezen voor het koken met cookingSensor

De volgende tabel bevat de ideale temperatuurstand voor een selectie van gerechten.  $\text{°C}$  en  $\text{min}$  hangen van de hoeveelheid, de toestand en de kwaliteit van de levensmiddelen af.

#### Verwarmen en warm houden

	$\text{°C}$	$\text{min}$
Goulasch opwarmen	70	10-20
Glühwein opwarmen	70	5-15
Groente in roomsaus	70	15-20
Bouillon ontdooien	70	15-25

#### - In melk koken

	$\text{°C}$	$\text{min}$
<b>Aardappelen</b>		
Aardappelballetjes	85	30-40
<b>Pasta en granen</b>		
Polenta	85	3-8
Griesmeelpap	85	5-10
<b>Dessert</b>		
Rijstepap	85	40-50
Havermoutpap	85	10-15
Chocoladepudding	85	3-5

	⌘ °C	⌚ min
<b>Andere</b>		
Melk opwarmen	85	3-10
<b>In water koken.</b>		
	⌘ °C	⌚ min
<b>Vlees</b>		
Worstjes	90	10-20
<b>Vis</b>		
Gestoomde vis	90	15-20
<b>Pasta en granen</b>		
Rijst	90	25-35
Parboiled rijst	90	25-35
Volkorenrijst	90	45-55
Exotische rijstgerechten (Basmati, Thais)	90	8-12
Wilde rijst	90	20-30
Quinoa	90	10-12
<b>Soepen</b>		
Instant-crèmes	90	10-15
<b>- Opkoken</b>		
	⌘ °C	⌚ min
<b>Vlees</b>		
Vleesballetjes	100	20-30
Kip	100	60-90
Kalfsvlees	100	60-90
<b>Eiergerechten</b>		
Gekookte eieren	100	5-10
<b>Groente en peulvruchten</b>		
Broccoli	100	10-20
bloemkool	100	10-20
Spinazie	100	5-10
Spruitjes	100	30-40
Sperziebonen	100	15-30
Kikkererwten	100	60-90
Erwten	100	15-20
Linzen	100	45-60
<b>Aardappelen</b>		
Gnocchi	100	3-6
Aardappelen, gekookt	100	30-45
Zoete aardappels	100	30-45
<b>Pasta en granen</b>		
Pasta van harde tarwe	100	7-10
Verse deegwaren	100	3-5
Volkorennoedels	100	7-10
Pasta van harde tarwe, gevuld	100	15-20
Verse pasta, gevuld	100	5-8
Quinoa	100	10-12
<b>Soepen</b>		
Huisbereide bouillon	100	60-90

	⌘ °C	⌚ min
Instantsoepen	100	5-10
<b>Dessert</b>		
Compote	100	15-25
<b>Diepvriesproducten</b>		
Sperziebonen	100	15-30
<b>Koken in de snelkookpan</b>		
	⌘ °C	⌚ min
<b>Vlees</b>		
Kip	115	15-25
Kalfsvlees	115	15-25
<b>Groente en peulvruchten</b>		
Groente	115	3-6
Kikkererwten	115	25-35
Linzen	115	10-20
Bonen	115	25-35
<b>Aardappelen</b>		
Aardappelen	115	10-20
Zoete aardappels	115	10-20
<b>Pasta en granen</b>		
Rijst	115	6-8
Volkorenrijst	115	12-18
<b>Soepen</b>		
Huisgemaakte bouillon	115	20-30
<b>Met veel olie bij lage temperatuur frituren.</b> Het deksel gebruiken om de olie te verhitten en afnemen om het product te bakken.		
	⌘ °C	⌚ min
<b>Aardappelen</b>		
Patatas Bravas	160	8-12
<b>Dessert</b>		
Berlijnse bollen, donuts en olie-bollen	160	5-10
<b>Met veel olie bij gemiddelde temperatuur frituren.</b> Het deksel gebruiken om de olie te verhitten en afnemen om het product te bakken.		
	⌘ °C	⌚ min
<b>Vlees</b>		
Stukken kip	170	10-15
Vleesballetjes	170	10-15
<b>Vis</b>		
Vis in bierdeeg, gepaneerd	170	10-15
<b>Groente en peulvruchten</b>		
Groente in bierdeeg, gepaneerd	170	4-8
Champignons, gepaneerd of in bierdeeg	170	4-8
<b>Met veel olie bij hoge temperatuur frituren.</b> Het deksel gebruiken om de olie te verhitten en afnemen om het product te bakken.		

	°C	min
<b>Diepvriesproducten</b>		
Patat	180	4-8

### 13.6 Draadloze kooksensor

Om cookingSensor te gebruiken moet u een draadloze kooksensor hebben.

U kunt de draadloze kooksensor via de klantenservice, in onze onlineshop of in de vakhandel siemens-home.bsh-group.com kopen.

#### Draadloze kooksensor verbinden

Ga om de draadloze kooksensor met het bedieningspaneel te verbinden, als volgt te werk:

1. Het Dockingmenu openen.
2. De basisinstellingen openen en het menu-item Kooksensor kiezen.
3. De optie "Nieuwe kooksensor toevoegen" kiezen.
4. Raak binnen 30 seconden kort het midden van de draadloze kooksensor aan.
  - Na enkele seconden verschijnt het resultaat van de verbinding tussen de kooksensor en het bedieningspaneel op het display.

#### Resultaat

✓ Foutloze verbinding	cookingSensor is beschikbaar.
! Foute verbinding	Communicatiefout <ul style="list-style-type: none"> <li>▪ De verbindingsprocedure herhalen. Als het resultaat verder ! is, de servicedienst op de hoogte brengen.</li> </ul>
2 Foute verbinding	Communicatiefout <ul style="list-style-type: none"> <li>▪ Bluetooth-communicatiefout. De verbindingsprocedure herhalen.</li> <li>▪ U hebt niet binnen 30 seconden na het selecteren van de kookzone het midden van de draadloze kooksensor aangeraakt. De verbindingsprocedure herhalen.</li> <li>▪ De batterij van de draadloze kooksensor is leeg. Vervang de batterij, de draadloze kooksensor terugplaatsen en de verbindingsprocedure herhalen.</li> </ul>

- ✓ Zodra de kooksensor correct met het bedieningspaneel is verbonden, staat de kooksensor ter beschikking.

#### Draadloze kooksensor resetten

1. Gedurende ca. 8-10 seconden op het midden van de kooksensor drukken.
  - ✓ Tijdens deze procedure licht de LED-indicatie van de draadloze kooksensor drie keer op.
  - ✓ Het resetten start als de LED een derde keer oplicht.
2. Nu niet meer op het midden van de draadloze kooksensor drukken.
  - ✓ Zodra de LED uitgaat, is de draadloze kooksensor gereset.
3. De verbindingsprocedure vanaf punt 2 herhalen.

#### Kookpunt instellen

Het punt waarop het water begint te koken, hangt van de hoogte van de woonplaats boven de zeespiegel af. Als het water te sterk of te zwak kookt, kunt u het kookpunt instellen. Hiervoor:

Kies de instelling "Kookpunt instellen" in de basisinstellingen. → *Pagina 21*

De basisinstelling is standaard op 200 - 400 m ingesteld. Stel het kookpunt niet in als de woonplaats zich op deze hoogte boven de zeespiegel bevindt. Kies anders de instelling die met de hoogte van de woonplaats boven de zeespiegel overeenkomt.

**Opmerking:** De temperatuur 4/100°C is voldoende om efficiënt te koken. Kies voor intensiever koken een lagere hoogte.

**Tip:** Als u de temperatuur preciezer wilt instellen, kunt u deze met 1°C tot 5°C verhogen of verlagen. Tik hiervoor op de gekozen temperatuur en kies vervolgens +/- . Kies daarna de gewenste temperatuur. Raak om af te breken en het menu te verlaten het symbool aan.

## 14 Gerechten-assistent

Met deze functie kunnen allerlei soorten producten worden bereid. Het apparaat kiest voor u de optimale instelling.

De recepten van de functie cookingSensor zijn pas na het aansluiten op de draadloze kooksensor beschikbaar.

### 14.1 Gerechten-assistent inschakelen

1. Een kookzone kiezen.

2. De actieve kookmodus aanraken en  kiezen.
3. De gewenste programmagroep en het product kiezen.
4. Volg de aanwijzingen op het display.

### 14.2 Gerechten-assistent annuleren

1. Kies de kookzone.

- De actieve kookmodus kiezen en naar een andere kookmodus overschakelen.

✓ De functie is uitgeschakeld.

## 15 Draadloze kooksensor

Om cookingSensor te gebruiken moet je beschikken over een draadloze kooksensor. Je kunt de draadloze kooksensor via de servicedienst, in onze webshop of in de vakhandel [siemens-home.bsh-group.com](http://siemens-home.bsh-group.com) verkrijgen.

### 15.1 Leveringsomvang

Na het uitpakken alle onderdelen op transportschade en de volledigheid van de levering controleren.

- **A** Draadloze kooksensor
- **B** Siliconenpatch
- **C** Sjabloon

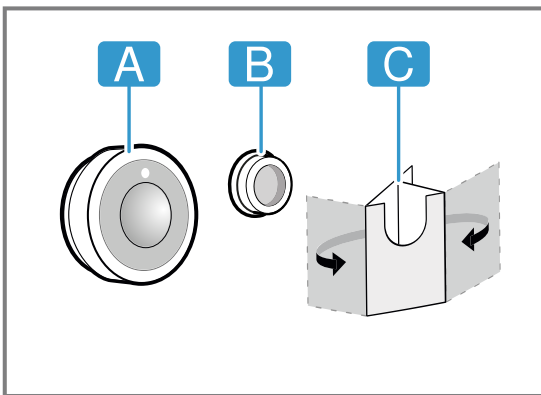

### 15.2 Aanbrengen van siliconen-patches

Met behulp van de siliconenpatch wordt de kooksensor vastgemaakt aan het kookgerei. Voor het plaatsen op het kookgerei:

- De plek waar wordt geplakt op het kookgerei moet vetvrij zijn. Reinig de pan, droog deze goed af en wrijf de plek waar wordt gelijmd schoon met bijv. alcohol.
- Verwijder de beschermfolie van de siliconenpatch. Lijm met het meegeleverde sjabloon de siliconenpatch op de corresponderende hoogte op het kookgerei.

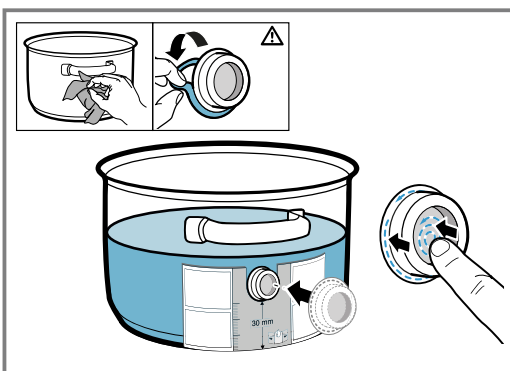

- Het volledige oppervlak en het binnenste gedeelte van de siliconenpatch aandrukken.
- Laat de lijm een uur lang drogen. Gedurende deze tijd het kookgerei niet gebruiken of afwassen.

**Opmerking:** Wanneer de siliconenpatch loskomt, een nieuwe gebruiken. Indien nodig kunt u een set met vijf siliconenpatches in de vakhandel, bij onze service of op onze officiële website [siemens-home.bsh-group.com](http://siemens-home.bsh-group.com) met vermelding van het artikelnummer 17007119 aankopen.

Elke lijm breekt bij bewaring na verloop van tijd af. Om dit te vermijden, de siliconebodems onmiddellijk na ontvangst op hun reservoir leggen.

### 15.3 De draadloze kooksensor aanbrengen

- Zorg ervoor dat de siliconenpatch volledig droog is voordat u de kooksensor aanbrengt.
- De kooksensor zo op de siliconenpatch aanbrengen dat deze zich perfect aanpast.

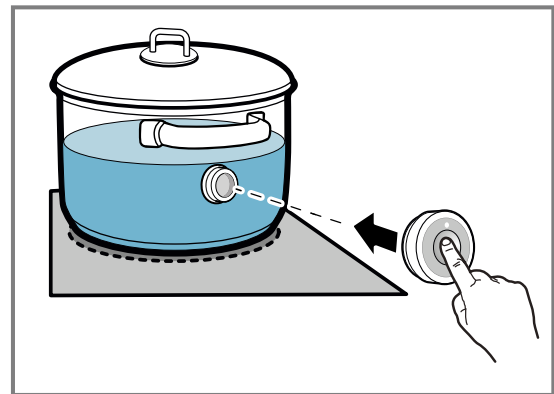

### 15.4 Batterij vervangen

Als de LED aan de draadloze kooksensor bij het indrukken niet oplicht, is de batterij leeg. Vervangen van de batterij:

- De siliconenafdekking van het onderste deel van de behuizing van de kooksensor trekken en beide schroeven verwijderen met een schroevendraaier.

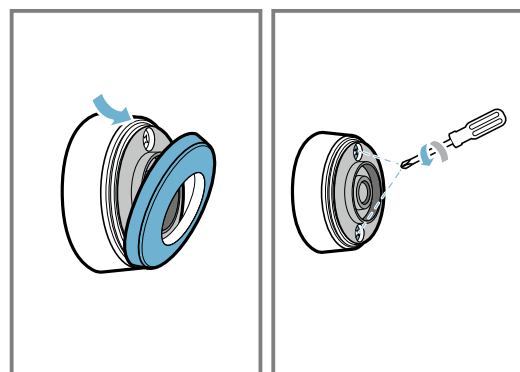

2. Het deksel van de kooksensor openen en de batterij uit de sokkel nemen.

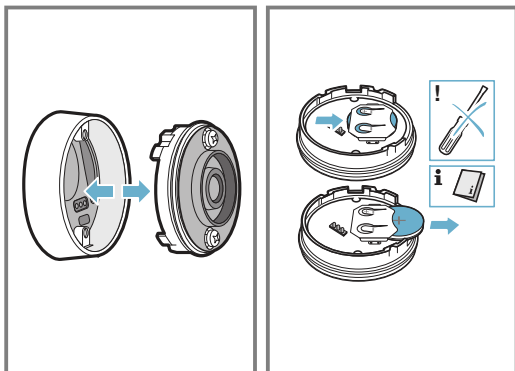

3. Een nieuwe batterij plaatsen en hierbij de instructies over de batterijpolen in acht nemen. Alleen hoogwaardige batterijen van het type CR2032 gebruiken.

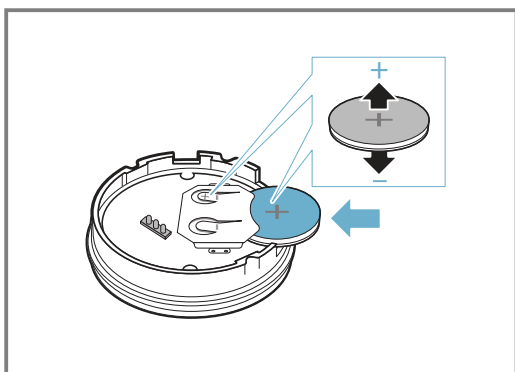

**Opmerking:** Gebruik geen metalen voorwerpen om de batterij te verwijderen. De aansluitpunten van de batterij niet aanraken.

4. Sluit het deksel van de kooksensor. De uitsparingen voor de schroeven van het deksel moeten corresponderen met de inkepingen van het onderste deel van de behuizing. De schroeven met een schroevendraaier aantrekken en de siliconenafdekking aan het onderste behuizingsdeel van de kooksensor bevestigen.

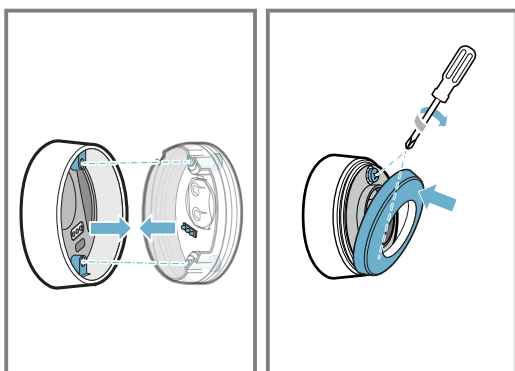

## 15.5 Reiniging

### Kooksensor

Met een vochtige doek schoonmaken. Niet in de vaatwasser doen en niet nat maken.

Wanneer u de kooksensor niet gebruikt, deze van de pan verwijderen en op een schone veilige plek uit de buurt van warmtebronnen bewaren.

### Siliconenpatch

Vóór het aanbrengen de kooksensor schoonmaken en afdrogen. Geschikt voor de afwasmachine.

**Opmerking:** Het kookgerei met de siliconenpatch niet gedurende langere tijd in het zeepsop laten liggen.

### Kijkglas van de draadloze kooksensor

Het kijkglas schoon en droog houden. Hiervoor:

1. U dient regelmatig vuil en vetvlekken te verwijderen.
2. Gebruik voor het schoonmaken een zachte doek of een wattenstaafje en schoonmaakmiddel voor glas.

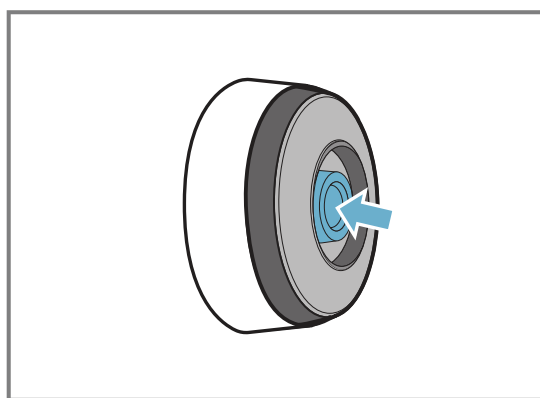

### Opmerkingen

- Geen harde en ruwe objecten gebruiken zoals een borstel of schuurspons en geen schuurmiddel gebruiken om de kookplaat te reinigen.
- Om de draadloze kooksensor niet vuil te maken of te bekrassen deze niet met de vingers aanraken.

## 15.6 Conformiteitsverklaring

Hiermee verklaart BSH Hausgeräte GmbH, dat het apparaat met de functie draadloze kooksensor voldoet aan de fundamentele vereisten en de overige toepasselijke bepalingen van de richtlijn 2014/53/EU.

Een uitgebreide conformiteitsverklaring overeenkomstig de richtlijn RED kunt u vinden op [siemens-home.bsh-group.com](http://siemens-home.bsh-group.com) op de productpagina van uw apparaat onder de rubriek "Extra documenten".

De logo's en het merk Bluetooth® zijn geregistreerde handelsmerken en eigendom van Bluetooth SIG, Inc. en elk gebruik van deze merken door BSH Hausgeräte GmbH staat onder licentie. Alle andere merken en merknamen zijn eigendom van de betreffende bedrijven.

## 16 PowerMove Pro

Hiermee kunt u de vermogensstand tijdens de bereiding veranderen door het kookgerei gewoon naar voren of naar achteren te verplaatsen.

Als u deze functie activeert, worden de vooringestelde kookstanden voor het kookgerei weergegeven. Afhankelijk van de positie van het kookgerei kunt u een van de vijf beschikbare vermogensstanden kiezen: , 3.0, 5.0, 7.0 en 9.0.

U kunt de vooringestelde vermogensstanden in de basisinstellingen wijzigen.

→ "Basisinstellingen", Pagina 21

**Opmerking:** Als u de vermogensstand kiest en de functie niet wordt geactiveerd, dan ligt dit mogelijk daaraan dat de maximale vermogensopname van het apparaat werd bereikt. Meer informatie vindt u onder Vermogensbegrenzing.

→ "Basisinstellingen", Pagina 21

### 16.1 PowerMove Pro inschakelen

1. Plaats het kookgerei op het kookvlak.
2. Raak  aan in het hoofdaanzicht. Op het beeldscherm kunt u de gewenste kookzone selecteren.
3. Tik op het gewenste kookzonedisplay.  
✓ De functie is ingeschakeld.
4. Het kookgerei op de kookzone bewegen tot de gewenste vermogensstand is ingesteld. Op het kookzonedisplay wordt de gekozen vermogensstand weergegeven.

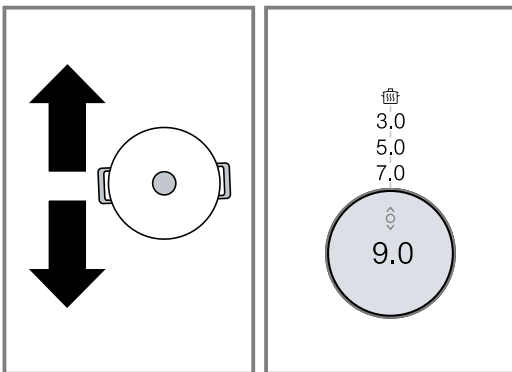

### Opmerkingen

- Als de functie voor het gewenste kookgerei niet beschikbaar is, weerklinkt een akoestisch signaal en de functie wordt niet geactiveerd.
- Als de functie voor geen van het geplaatste kookgerei beschikbaar is, verschijnt  niet op het hoofddisplay.

### Vermogensstand wijzigen

De vermogensstanden kunnen tijdens het koken worden gewijzigd. Om een andere vermogensstand in het programmeerbereik te wijzigen of te selecteren, op het bereik tippen waarvan u de vermogensstand wilt wijzigen.

**Opmerking:** Wanneer u de functie deactiveert, dan keren de vermogensstanden terug naar de vooringestelde waarden.

### 16.2 PowerMove Pro uitschakelen

- ▶ Op het hoofddisplay de kookzone-indicatie zolang aanraken tot de vermogensstand 0.0 weergegeven wordt.
- ✓ De kookplaat schakelt uit.
- ✓ De functie is uitgeschakeld.

## 17 Kinderslot

De kookplaat is voorzien van een kinderslot. Hiermee voorkomt u dat kinderen de kookplaat inschakelen.

### 17.1 Kinderslot activeren

#### Vereisten

- De kookplaat is ingeschakeld.
- Alle kookzones zijn uitgeschakeld.

1. Open het Docking-menu.
2. Tik op .
- ✓ De kookplaat is geblokkeerd.

### 17.2 Kinderslot uitschakelen

- ▶ De aanwijzingen op het display aanhouden.
- ✓ De blokkering is opgeheven.

### 17.3 Automatisch kinderslot

U kunt het kinderslot ook automatisch elke keer na het uitschakelen van de kookplaat activeren.

In het hoofdstuk Basisinstellingen kunt u nalezen hoe u de functie in- en uitschakelt. → Pagina 21



## 18 Pauzefunctie

Zolang de pauzefunctie is geactiveerd, blijven de gekozen instellingen behouden, maar er wordt geen vermogensstand gebruikt en de ingestelde bereidingstijden stoppen.

Als u de timer of de stopwatch hebt geactiveerd, lopen deze verder. Als de pauzefunctie is geactiveerd, kunt u de timertijd niet wijzigen.

De blokkering heeft geen invloed op de hoofdschakelaar. U kunt de kookplaat op elk moment uitschakelen.

### 18.1 Pauzefunctie inschakelen

- ▶ Op **||** drukken.
- ✓ De kookplaat blijft gedurende 30 minuten geblokkeerd.

- ✓ Nu kunt u het oppervlak van het touch-display reinigen, zonder dat de instellingen wijzigen.

### 18.2 Pauzefunctie uitschakelen

- ▶ Om de functie vóór het verstrijken van de 30 minuten uit te schakelen, eerst **||** aanraken en aansluitend op het display bevestigen.

#### Opmerkingen

- Wanneer de functie niet uitschakelt, dan schakelt de kookplaat na 30 minuten automatisch uit.
- Als u het kookgerei op het kookvlak verschuift, zolang de functie is ingeschakeld, kunnen alle instellingen verloren gaan.

## 19 Individuele veiligheidsuitschakeling

Wanneer een kookzone voor langere tijd in bedrijf is en u geen instelling wijzigt, dan schakelt de veiligheidsfunctie in. Op het display verschijnt een melding en de kookzone verwarmt niet langer.

Raak om de indicatie uit te schakelen en de kookzone opnieuw in te stellen een willekeurige knop aan.

## 20 Basisinstellingen

U kunt de basisinstellingen van uw apparaat volgens uw wensen instellen.

### 20.1 Overzicht van de basisinstellingen

Instelling	Beschrijving en opties
Taal	De display-taal van het apparaat wijzigen.
Home Connect	Met deze functie kunt u het apparaat met het thuisnetwerk en een mobiel eindapparaat verbinden.
cookConnect System	Met deze functie kunt u bepaalde functies van de afzuigkap via de kookplaat besturen.
Akoestische signalen	Met deze functie kunt u waarschuwingstonen kiezen, welke het apparaat moet gebruiken.
Tijdsduur van het waarschuwingssignaal	Met deze functie kunt u de tijdsduur van het waarschuwingssignaal wijzigen.
Volume van geluidssignalen	Met deze functie kunt u het volume van de akoestische signalen wijzigen.
Toetssignalen	Met deze functie kunt u kiezen of het apparaat geluidssignalen moet geven wanneer u de knoppen op het touchdisplay aanraakt.
Helderheid van het display	De helderheid van het display wijzigen.
activeLight	Indicatie van de verlichting activeLight activeren of deactiveren.

Instelling	Beschrijving en opties
powerMove Plus	Met deze functie kunt u de voorinstelde vermogensstanden van de drie kookzones van de FlexZone wijzigen.
Kinderslot	Met deze functie kunt u de kookplaat automatisch vergrendelen, om te voorkomen dat kinderen het apparaat onbevoegd gebruiken.
quickStop-Functie	Maakt het snel uitschakelen mogelijk van de kookzone direct via het hoofddisplay.
Merklogo	Met deze functie kunt u instellen of het merklogo moet worden weergegeven, wanneer u de kookplaat inschakelt.
reStart	Met deze functie kunt u instellen hoe lang het apparaat de laatst gebruikte instellingen onthoudt, wanneer u het apparaat uitschakelt.

Instelling	Beschrijving en opties
Vermogensbegrenzing	Daarmee kunt u indien nodig het totale vermogen van de kookplaat vanwege de specificaties van uw elektrische installatie begrenzen. De beschikbare instellingen zijn afhankelijk van het maximale vermogen van de kookplaat. Precieze gegevens vindt u op het typeplaatje. Wanneer de functie is ingeschakeld en de kookplaat de ingestelde vermogensgrens bereikt, dan wordt $\perp$ weergegeven en u kunt geen hogere vermogensstand kiezen.
Kooksensor	Een nieuwe draadloze kooksensor toevoegen.
Kookpunt instellen	Voer de hoogte boven zeeniveau van uw locatie in, zodat de kooksensor preciezer functioneert.
Kookgerei-test	Met deze functie kunt u de kwaliteit van het kookgerei testen.

Instelling	Beschrijving en opties
Apparaat informatie	Met deze functie kunt u informatie over het apparaat oproepen.
Fabrieksinstellingen	Alle instellingen terugzetten naar de fabrieksinstellingen.

## 20.2 Basisinstellingen oproepen

**Vereiste:** Alle kookzones moeten uitgeschakeld zijn.

1. Het Dockingmenu openen.
2. Raak  aan.
3. Veeg met de vinger om door de beschikbare instellingen te bladeren.
4. Raak om het submenu op te roepen en de gewenste optie te kiezen, een instelling aan. Raak binnen een submenu  $\leftarrow$  aan om naar een vorig menu terug te gaan.
5. De instellingen in het bevestigingsscherm opslaan of annuleren voordat u de basisinstellingen verlaat.
6. Raak  $\leftarrow$  om te verlaten.

# 21 Home Connect

Dit apparaat is geschikt voor netwerken. Verbind uw apparaat met een mobiel eindapparaat om functies te kunnen bedienen via de Home Connect app, basisinstellingen aan te passen of de actuele gebruikstoestand te bewaken.

De Home Connect diensten zijn niet in elk land beschikbaar. De beschikbaarheid van de functie Home Connect is afhankelijk van de beschikbaarheid van de Home Connect diensten in uw land. Informatie hierover vindt u op: [www.home-connect.com](http://www.home-connect.com).

De Home Connect app leidt u door het gehele aanmeldingsproces. Volg de aanwijzingen in de Home Connect app om de instellingen aan te brengen.

### Tips

- Neem de meegeleverde documenten van Home Connect in acht.
- Neem ook de aanwijzingen in de Home Connect app in acht.

### Opmerkingen

- Houd u aan de veiligheidsinstructies in deze gebruiksaanwijzing en zorg ervoor dat deze ook worden nageleefd wanneer u het apparaat via de Home Connect app bedient.  
→ "Veiligheid", Pagina 2
- Kookplaten zijn niet bedoeld voor gebruik zonder toezicht. Het bereidingsproces moet in de gaten worden gehouden.
- De bediening aan het apparaat heeft altijd voorrang. Gedurende deze tijd is de bediening via de Home Connect app niet mogelijk.
- In de netwerkgebonden stand-by-stand heeft het apparaat max. 2 W nodig.

## 21.1 Home Connect instellen

### Vereisten

- Het apparaat is verbonden met het elektriciteitsnet en ingeschakeld.
- U beschikt over een mobiel eindapparaat met een actuele versie van het iOS- of Android besturingssysteem, bijvoorbeeld een smartphone.
- Het mobiele eindapparaat en het apparaat bevinden zich binnen het bereik van het WiFi-sigitaal van uw thuisnetwerk.

1. De Home Connect app downloaden.



2. De Home Connect app openen en de volgende QR-code scannen.



3. De aanwijzingen in de Home Connect app opvolgen.

## 21.2 Overzicht van de Home Connect instellingen

In de basisinstellingen van uw kookplaat kunt u voor Home Connect instellingen en netwerkinstellingen aanpassen.

De kookplaat toont de instelling "Met assistent instellen" als de kookplaat niet met het thuisnetwerk is verbonden. Alle andere instellingen toont de kookplaat als er al verbinding is met het thuisnetwerk.

Instelling	Beschrijving en opties
Met assistent instellen	U kunt de kookplaat automatisch of handmatig bij het thuisnetwerk aanmelden. <ul style="list-style-type: none"> <li>Met de assistent instellen (automatische verbinding met het thuisnetwerk).<sup>1</sup></li> <li>Met de assistent instellen: geen WPS-functie (handmatige aanmelding in het thuisnetwerk).</li> </ul>
Met app verbinden	U kunt de kookplaat met één of meerdere Home Connect accounts verbinden.
Instelling via app	<ul style="list-style-type: none"> <li>Uit: in de app wordt uitsluitend de actuele status van de kookplaat weergegeven.</li> <li>Aan<sup>1</sup>: u kunt de kookinstellingen van de app naar de kookplaat versturen. De verstuurde kookinstellingen moet u op de kookplaat bevestigen.</li> </ul>
Wi-Fi	U kunt de draadloze module van de kookplaat uitschakelen en zo de verbinding met het WiFi-netwerk verbreken. <ul style="list-style-type: none"> <li>Gedeactiveerd: draadloze module uitgeschakeld.</li> <li>Geactiveerd<sup>1</sup>: draadloze module verbonden.</li> </ul>
Netwerkverbinding verbreken	U kunt de opgeslagen verbindingen met het thuisnetwerk wissen. De netwerkverbinding wordt ook gewist als u de kookplaat naar de fabrieksinstellingen terugzet.
Apparaatinfo	U kunt informatie over Home Connect en het netwerk weergeven.

<sup>1</sup> Fabrieksinstelling

## 21.3 WiFi-symbool

De WiFi-indicatie in de hoofdweergave verandert afhankelijk van de status en de kwaliteit van de verbinding en de beschikbaarheid van de Home Connect-server. Wanneer u het symbool tenminste 2 seconden ingedrukt houdt, toont het display een beschrijving bij het symbool.

## 21.4 Instellingen via de Home Connect app wijzigen

Met de Home Connect app kunt u de instellingen voor de kookzones wijzigen en naar de kookplaat sturen.

### Vereisten

- De kookplaat is met het thuisnetwerk en de Home Connect app verbonden.
  - Om de kookplaat via de Home Connect app in te kunnen stellen, moet de basisinstelling "Instelling via app" zijn ingeschakeld. In de toestand bij levering is de basisinstelling ingeschakeld. Als de overdracht van instellingen is gedeactiveerd, worden uitsluitend de bedrijfstoestanden van de kookplaat in de Home Connect app weergegeven.
- De instelling in de Home Connect app uitvoeren en naar de kookplaat sturen. De aanwijzingen in de Home Connect app opvolgen. Instellingen die u vanuit de Home Connect app naar de kookplaat stuurt, moet u op de kookplaat bevestigen.
    - ✓ Wanneer kookinstellingen naar een kookplaat worden verzonden, geeft het display een melding weer.
  - Om de instelling te bevestigen op "Overnemen" tippen.
  - Om de instelling af te wijzen op "Annuleren" tippen.

## 21.5 Software-update

Met de functie Software-update wordt de software van uw apparaat bijgewerkt, bijv. optimalisatie, verhelpen van fouten, veiligheidsrelevante updates. Voorwaarde is wel dat u een geregistreerde Home Connect gebruiker bent, de app op uw mobiele eindapparaat hebt geïnstalleerd en een verbinding met de Home Connect server hebt gemaakt. Zodra er een software-update beschikbaar is, wordt u hierover via de Home Connect app geïnformeerd en kunt u de software-update via de app starten. Na het succesvol downloaden kunt u de installatie via de Home Connect app starten als u in uw WLAN-thuisnetwerk (WiFi) bent. Over een succesvol uitgevoerde installatie wordt u via de Home Connect app geïnformeerd.

### Opmerkingen

- Tijdens de download kunt u uw apparaat gewoon blijven gebruiken. Afhankelijk van de persoonlijke instellingen in de app kan een software-update ook automatisch worden gedownload.
- In geval van een veiligheidsrelevante update is het raadzaam deze zo snel mogelijk te installeren.

## 21.6 Afstandsdiagnose

De klantenservice kan via de diagnose op afstand toegang verkrijgen tot uw apparaat als u zich met de desbetreffende wens tot de klantenservice richt, uw apparaat met de Home Connect server verbonden is en de diagnose op afstand in het land waarin u het apparaat gebruikt, beschikbaar is.

**Tip:** Meer informatie alsook aanwijzingen over de beschikbaarheid van de diagnose op afstand in uw land vindt u in het gedeelte service/support van de lokale website: [www.home-connect.com](http://www.home-connect.com).

## 21.7 Bescherming persoonsgegevens

Neem de aanwijzingen m.b.t. de bescherming van de persoonsgegevens in acht.

Wanneer uw apparaat voor de eerste keer wordt verbonden met een thuisnetwerk dat op het internet is aangesloten, geeft het de volgende gegevenscategorieën door aan de Home Connect server (eerste registratie):

- Eenduidige identificatie van het apparaat (bestaande uit apparaatsleutels en het MAC-adres van de ingebouwde Wi-Fi communicatiemodule).
- Veiligheidscertificaat van de Wi-Fi communicatiemodule (voor de informatietechnische beveiliging van de verbinding).

- De actuele software- en hardwareversie van uw huishoudapparaat.
- Status van een eventuele eerdere reset naar de fabrieksinstellingen.

Bij de eerste registratie wordt het gebruik van de Home Connect functionaliteiten voorbereid. Deze registratie dient pas te worden uitgevoerd op het moment dat u voor het eerst van de Home Connect functionaliteiten gebruik wilt maken.

**Opmerking:** Let erop dat de Home Connect functionaliteiten alleen kunnen worden gebruikt in combinatie met de Home Connect app. Informatie over gegevensbescherming kan worden opgeroepen in de Home Connect app.

---

## 22 Afzuigregeling van het kookveld

Wanneer de kookplaat en de afzuigkap Home Connect-compatibel zijn, verbindt u de apparaten in de Home Connect app. Verbind daarvoor beide apparaten met Home Connect en volg de aanwijzingen in de app op.

### Opmerkingen

- De bediening aan de afzuigkap heeft altijd voorrang. Gedurende deze tijd is een bediening via de afzuigregeling van het kookveld niet mogelijk.
- U kunt de verbinding met de afzuigkap alleen via de Home Connect app realiseren. Andere methoden voor het verbinden worden niet langer ondersteund.

### 22.1 Home Connect instellingen resetten

Als de verbinding van uw apparaat met het WLAN-thuisnetwerk (WiFi) problemen oplevert of als u uw apparaat in een ander WLAN-thuisnetwerk (WiFi) wilt aanmelden, dan kunt u de Home Connect instellingen resetten.

**Opmerking:** Wanneer u de Home Connect instellingen reset, wordt ook de verbinding met een eventueel verbonden afzuigkap verbroken.

1. Raak  aan om de basisinstellingen te openen.
2. Kies de instelling "afzuigkapbesturing cookConnect".
3. "Verbinding verbreken" aanraken.

### 22.2 Bediening van de afzuigkap via de kookplaat

In de basisinstellingen van uw kookplaat kunt u het gedrag van uw afzuigkap afhankelijk van het inschakelen en uitschakelen van de kookplaat of afzonderlijke kookzones instellen.

Via de bedieningselementen van de kookplaat kunt u nog meer instellingen uitvoeren.

#### Ventilator instellen

1.  aanraken in het instelbereik.  
✓ Het display toont de vooringestelde ventilatorstand.
2. Kies een ventilatorstand.  
U kunt kiezen uit de standen 1, 2 en 3.  
Raak om een intensiefstand in te stellen **int 1** of **int 2** aan.

#### Ventilator uitschakelen

1.  aanraken in het instelbereik.
2. De ventilatorstand 0 kiezen.

#### Automatische modus inschakelen

1.  aanraken in het instelbereik.
2. **auto** selecteren.  
✓ Bij dampvorming start de ventilator automatisch.

#### Automatische modus uitschakelen

1.  aanraken in het instelbereik.
2. De ventilatorstand 0 kiezen.

#### Verlichting van de afzuigkap instellen

U kunt het licht van de afzuigkap via het bedieningspaneel van de kookplaat inschakelen en uitschakelen.

- ▶ Raak in het hoofdaanzicht  aan om de verlichting in te schakelen.

### 22.3 Overzicht van de instellingen van de afzuigkapbediening

In de basisinstellingen van uw kookplaat kunt u het gedrag van uw afzuigkap afhankelijk van het inschakelen en uitschakelen van de kookplaat of afzonderlijke kookzones instellen.

Het display toont de instellingen alleen als het apparaat is verbonden met de afzuigkap.

Instelling <sup>1</sup>	Keuze	Beschrijving
Ventilatorbesturing (automatische start)	<ul style="list-style-type: none"> <li>▪ Uitgeschakeld - De afzuigkap moet zo nodig handmatig worden ingeschakeld.</li> <li>▪ Ingeschakeld met automatische modus<sup>2</sup> - De afzuigkap wordt bij inschakelen van een kookzone ingeschakeld in de automatische modus.</li> <li>▪ Ingeschakeld met standaard modus - De afzuigkap wordt bij inschakelen van een kookzone op een vooraf gedefinieerde stand ingeschakeld.</li> </ul>	U kunt instellen of en hoe de ventilator start, wanneer u de kookplaat inschakelt.
Naventilatie	<ul style="list-style-type: none"> <li>▪ Ventilator uit.</li> <li>▪ Ingeschakeld in automatische modus.<sup>2</sup></li> <li>▪ Ingeschakeld met standaard naventilatie.</li> <li>▪ Geen wijziging van de ventilatorinstellingen bij uitschakelen van de kookplaat.</li> </ul>	U kunt instellen of en hoe de ventilator verder draait, wanneer u de kookplaat uitschakelt.
Licht-aan-automaat	<ul style="list-style-type: none"> <li>▪ Uit</li> <li>▪ Aan<sup>2</sup> - De verlichting wordt bij inschakelen van de kookplaat ingeschakeld.</li> </ul>	U kunt instellen, of de verlichting van de afzuigkap automatisch met de kookplaat inschakelt.
Licht-uit-automaat	<ul style="list-style-type: none"> <li>▪ Uit<sup>2</sup></li> <li>▪ Aan - De verlichting wordt bij uitschakelen van de kookplaat uitschakeld.</li> </ul>	U kunt instellen, of de verlichting van de afzuigkap automatisch met de kookplaat uitschakelt.
Verbinding verbreken	-	Met de instelling reset u de opgeslagen verbindingen met het thuisnetwerk en de afzuigkap.

<sup>1</sup> Afhankelijk van de apparaatuitvoering

<sup>2</sup> Fabrieksinstelling (kan afhankelijk van het apparaattype afwijken)

## 23 Reiniging en onderhoud

Reinig en onderhoud uw apparaat zorgvuldig om er voor te zorgen dat het lang goed blijft werken.

### 23.1 Reinigingsmiddelen

Geschikte reinigingsmiddelen en schraper voor vitrokeramische kookplaat zijn verkrijgbaar bij de servicedienst, in de vakhandel of in de webshop [siemens-home.bsh-group.com](http://siemens-home.bsh-group.com).

#### LET OP!

Ongeschikte reinigingsmiddelen kunnen de oppervlakken van het apparaat beschadigen.

- ▶ Nooit ongeschikte reinigingsmiddelen gebruiken.
- ▶ Geen schoonmaakmiddelen gebruiken zolang de kookplaat nog heet is. Dat kan tot verkleuring van het oppervlak leiden.

#### Ongeschikte reinigingsmiddelen

- Onverdund afwasmiddel
- reinigingsmiddelen voor de vaatwasmachine
- Schuurmiddelen
- Agressieve reinigingsmiddelen, bijv. ovensprays of vlekverwijderaars
- Krassende sponzen
- Hogedrukreinigers of stoomapparaten

### 23.2 Kookplaat reinigen

Reinig de kookplaat na elk gebruik, zodat kookresten niet inbranden.

**Vereiste:** De kookplaat moet koud zijn. Laat bij suikervlekken, rijstzetmeel, kunststof- of aluminiumfolie de kookplaat niet afkoelen.

1. Verwijder hardnekkig vuil met een schraper voor vitrokeramische kookplaat.
2. Reinig de kookplaat met een reinigingsmiddel voor glaskeramiek.  
Houd de reinigingsinstructies op de verpakking van het reinigingsmiddel aan.

#### Tips

- Met een speciale spons voor glaskeramiek kunt u goede reinigingsresultaten boeken.
- Wanneer u de bodem van het kookgerei schoon houdt, dan blijft het oppervlak van de kookplaat in een goede conditie.

### 23.3 Kookplaatrand reinigen

Wanneer er na het gebruik vuil of vlekken op de rand van de kookplaat bevinden, reinig deze dan.

**Opmerking:** Geen schraper gebruiken.

1. De kookplaatrand reinigen met warm zeepsop en een zachte doek.

- Nieuwe vaatdoekjes voor gebruik grondig uitwassen.
2. Droog na met een zachte doek.

## 24 Storingen verhelpen

Kleinere storingen aan het apparaat kunt u zelf verhelpen. Raadpleeg voordat u contact opneemt met de klantenservice de informatie over het verhelpen van storingen. Zo voorkomt u onnodige kosten.

### **⚠ WAARSCHUWING – Kans op letsel!**

Ondeskundige reparaties zijn gevaarlijk.

- ▶ Alleen geschoold vakpersoneel mag reparaties aan het apparaat uitvoeren.
- ▶ Bel de servicedienst als het apparaat defect is.

### **⚠ WAARSCHUWING – Kans op elektrische schok!**

Ondeskundige reparaties zijn gevaarlijk.

- ▶ Alleen daarvoor geschoold vakpersoneel mag reparaties aan het apparaat uitvoeren.
- ▶ Er mogen uitsluitend originele reserveonderdelen worden gebruikt voor reparatie van het apparaat.
- ▶ Als het netsnoer van dit apparaat beschadigd raakt, dient dit te worden vervangen door een speciaal snoer dat verkrijgbaar is bij de fabrikant of de servicedienst.

### 24.1 Waarschuwing

Treedt er een probleem op, dan worden aanwijzingen, waarschuwingen of foutmeldingen automatisch weergegeven op het display.

Volg de aanwijzingen op het touchdisplay om het probleem te verhelpen. Neem indien nodig contact op met de Service en vermeld de exacte foutcode.

#### Opmerkingen

- Treedt er een fout op, dan gaat het apparaat niet meer over naar de standby-modus.
- Om de elektrische onderdelen van het apparaat te beschermen tegen oververhitting of stroomstoten, kan het vermogensniveau van de kookplaat voor korte tijd worden teruggebracht.

### 24.2 Aanwijzingen op het display

Storing	Oorzaak en probleemoplossing
De kookplaat kan niet worden ingeschakeld.	De stroomtoevoer is onderbroken. <ul style="list-style-type: none"> <li>▶ Controleer met behulp van andere elektrische apparaten of er sprake is van een stroomstoring.</li> </ul>
	Het apparaat is niet volgens het schakelschema aangesloten. <ul style="list-style-type: none"> <li>▶ Sluit het apparaat aan volgens het schakelschema.</li> </ul>
	Storing in de elektronica <ul style="list-style-type: none"> <li>▶ Als u de storing niet kunt verhelpen, schakel dan de technische servicedienst in.</li> </ul>
Het touch-display reageert niet of is geblokkeerd.	Het bedieningspaneel is vochtig of wordt afgedekt door een voorwerp. <ul style="list-style-type: none"> <li>▶ Maak het bedieningspaneel droog of verwijder het voorwerp.</li> </ul>
De kookstand van de kookzone kan niet worden verhoogd.	Het totale vermogen van de kookplaat is begrensd. <ul style="list-style-type: none"> <li>▶ Pas het totale vermogen in de basisinstellingen aan, onder Maximale vermogensopname.</li> <li>▶ Een zeer grote pan kan de maximale aansluitwaarde op dezelfde helft van de kookplaat beïnvloeden. Het kookgerei weer terugplaatsen.</li> </ul>
Geluidssignaal	Er bevindt zich een voorwerp op het touch-display. <ol style="list-style-type: none"> <li>1. Verwijder het voorwerp en stel de kookplaat opnieuw in.</li> <li>2. Plaats geen heet kookgerei op het bedieningspaneel.</li> </ol>
De kookplaat reageert niet zoals gewoonlijk of kan niet meer goed worden bediend.	Er is een storing opgetreden in de elektronica. <ol style="list-style-type: none"> <li>1. Het apparaat via de zekering in de meterkast aardlekschakelaar in de meterkast uitschakelen.</li> <li>2. Enkele seconden wachten en het apparaat opnieuw aansluiten.</li> </ol>
Eén of alle kookzones worden automatisch uitgeschakeld.	De elektronica is oververhit en heeft één of alle kookzones uitgeschakeld. <p>Er staat een hete pan in het gebied van het bedieningspaneel. Ter bescherming van de elektronica werd de kookplaat uitgeschakeld.</p> <p>De kookzone is oververhit geraakt en werd ter bescherming van het werkblad uitgeschakeld.</p>



<b>Storing</b>	<b>Oorzaak en probleemoplossing</b>
De functie Instellingsoverdracht kan niet worden geactiveerd.	Storing in de elektronica <ul style="list-style-type: none"> <li>▶ Raak een willekeurige sensor aan om de storingsaanwijzing te bevestigen. Zoals gebruikelijk koken zonder de functie flexMotion te gebruiken. Contact opnemen met de Service.</li> </ul>
<b>E7010</b>	De kookplaat kan geen verbinding maken met het thuisnetwerk of de afzuigkap. <ol style="list-style-type: none"> <li>1. Bevestig de foutmelding door een willekeurig sensorveld aan te raken. U kunt weer koken zoals u gewend bent, zonder dat er verbinding is.</li> <li>2. Als het probleem blijft bestaan, neem dan contact op met de technische servicedienst.</li> </ol>
<b>E8202</b>	De kooksensor is oververhit en de kookplaat is uitgeschakeld. <ul style="list-style-type: none"> <li>▶ Wacht tot de kooksensor voldoende is afgekoeld en activeer de functie opnieuw.</li> </ul>
<b>E8203</b>	De kooksensor is oververhit en alle kookplaten zijn uitgeschakeld. <ul style="list-style-type: none"> <li>▶ Als u de kooksensor niet gebruikt, dan dient u deze van de pan te nemen en ver van andere kookplaten of warmtebronnen te bewaren. De kookplaten inschakelen.</li> </ul>
<b>E8204</b>	De batterij van de kooksensor is bijna leeg. De volgende bereiding kan worden afgebroken omdat de batterij leeg is. <ul style="list-style-type: none"> <li>▶ De 3V CR2032 batterij vervangen. Meer informatie kunt u vinden in paragraaf → "Batterij vervangen", Pagina 18</li> </ul>
<b>E8205</b>	De verbinding met de kooksensor is verbroken. <ul style="list-style-type: none"> <li>▶ De functie uitschakelen en opnieuw activeren.</li> </ul>
<b>E8206</b>	De kooksensor is kapot/defect. <ul style="list-style-type: none"> <li>▶ Neem contact op met de technische servicedienst.</li> </ul>
De indicatie van de draadloze kooksensor brandt niet.	De draadloze kooksensor reageert niet en de indicatie brandt niet. <ul style="list-style-type: none"> <li>▶ De 3V CR2032 batterij vervangen. Meer informatie kunt u vinden in paragraaf → "Batterij vervangen", Pagina 18.</li> <li>▶ Blijft het probleem bestaan, houd dan het symbool van de kooksensor dan 8-10 seconden lang ingedrukt en verbind de kooksensor opnieuw met de kookplaat. Meer informatie vindt u in de paragraaf → "Draadloze kooksensor verbinden", Pagina 17.</li> <li>▶ Als het probleem blijft bestaan, neem dan contact op met de technische servicedienst.</li> </ul>
Het display op de sensor knippert tweemaal.	De batterij van de kooksensor is bijna leeg. De volgende bereiding kan worden afgebroken omdat de batterij leeg is. <ul style="list-style-type: none"> <li>▶ De 3V CR2032 batterij vervangen. Meer informatie kunt u vinden in paragraaf → "Batterij vervangen", Pagina 18.</li> </ul>
Het display op de sensor knippert drie keer.	De verbinding met de kooksensor is verbroken. <ul style="list-style-type: none"> <li>▶ Houd het symbool op de kooksensor 8-10 seconden lang ingedrukt en maak opnieuw verbinding met de kookplaat.</li> </ul>
<b>E 9000/E9010</b>	De bedrijfsspanning is onjuist en ligt buiten het normale bedrijfsgebied. <ul style="list-style-type: none"> <li>▶ Neem contact op met uw elektriciteitsbedrijf.</li> </ul>
<b>U400/E9011</b>	De kookplaat is niet op de juiste manier aangesloten. <ul style="list-style-type: none"> <li>▶ Haal de stekker van de kookplaat uit het stopcontact. Sluit de kookplaat aan volgens het schakelschema.</li> </ul>
De kookzones worden niet heet en wordt weergegeven.	Demomodus is geactiveerd. <ol style="list-style-type: none"> <li>1. Scheid de kookplaat van het elektriciteitsnet en sluit deze na enkele seconden weer aan.</li> <li>2. Deactiveer de demo-modus binnen 3 minuten in de basisinstellingen .</li> </ol>

## 24.3 Normaal geluid van uw apparaat

Soms kan een inductieapparaat geluiden of trillingen veroorzaken zoals zoemen, sissen, knetteren, ventilatorgeluiden of ritmische geluiden.

# 25 Afvoeren

## 25.1 Afvoeren van uw oude apparaat

Door een milieuvriendelijke afvoer kunnen waardevolle grondstoffen opnieuw worden gebruikt.

- ▶ Voer het apparaat milieuvriendelijk af. Bij uw dealer en uw gemeente- of deelraadskantoor kunt u informatie verkrijgen over de actuele afvoermethoden.



Dit apparaat is gekenmerkt in overeenstemming met de Europese richtlijn 2012/19/EU betreffende afgedankte elektrische en elektronische apparatuur (waste electrical and electronic equipment - WEEE).

De richtlijn geeft het kader aan voor de in de EU geldige terugneming en verwerking van oude apparaten.

## 25.2 Accu's afvoeren

Accu's/batterijen dienen op milieuvriendelijke wijze te worden afgevoerd. Accu's/batterijen niet meegeven met het huisvuil.

- ▶ Accu's/batterijen op een milieuvriendelijke manier afvoeren.



Conform Europese Richtlijn 2006/66/EG moeten defecte of versleten accu's/batterijen gescheiden worden ingezameld en voor een milieubewuste recycling worden afgevoerd.

# 26 Conformiteitsverklaring

Hierbij verklaart BSH Hausgeräte GmbH, dat het apparaat met Home Connect functionaliteit voldoet aan de fundamentele vereisten en de overige toepasselijke bepalingen van de Richtlijn 2014/53/EU.

Een uitvoerige RED conformiteitsverklaring vindt u op het internet onder [siemens-home.bsh-group.com](http://siemens-home.bsh-group.com) op de productpagina van uw apparaat bij de aanvullende documenten.

2,4-GHz-band (2400–2483,5 MHz): max. 100 mW  
5-GHz-band (5150–5350 MHz + 5470–5725 MHz): max. 100 mW



	BE	BG	CZ	DK	DE	EE	IE	el	ES
	FR	HR	IT	CY	LI	LV	LT	LU	HU
	MT	NL	AT	PL	PT	RO	SI	SK	FI
	SE	NO	CH	TR	IS	UK (NI)			

5 GHz WLAN (WiFi): alleen voor het gebruik binnenshuis.

AL	GA	MD	ME	MK	RS	UK	UA
----	----	----	----	----	----	----	----

5 GHz WLAN (WiFi): alleen voor het gebruik binnenshuis.

# 27 Servicedienst

Originele vervangende onderdelen die relevant zijn voor de werking in overeenstemming met de desbetreffende Ecodesign-verordening kunt u voor de duur van ten minste 10 jaar vanaf het moment van in de handel brengen van het apparaat binnen de Europese Economische Ruimte bij onze servicedienst verkrijgen.

**Opmerking:** Het inschakelen van de servicedienst in het kader van de fabrieksgarantievoorwaarden is gratis.

Gedetailleerde informatie over de garantieperiode en garantievoorwaarden in uw land kunt u opvragen bij onze servicedienst, uw dealer of op onze website. Als u contact opneemt met de servicedienst, hebt u het productnummer (E-Nr.) en het productnummer (FD) van het apparaat nodig.

De contactgegevens van de servicedienst vindt u in de meegeleverde servicedienstlijst of op onze website.

## **27.1 Productnummer (E-nr.) en productienummer (FD)**

Het productnummer (E-Nr.) en het productienummer (FD) vindt u op het typeplaatje van het apparaat.

Het typeplaatje vindt u:

- op de apparaatpas.
- aan de onderkant van de kookplaat.

Het productnummer (E-nr.) vindt u ook op de glaskeramiek. De servicedienstindex (KI) en het fabricagenummer (FD) kunt u bovendien in de basisinstellingen → *Pagina 21* laten weergeven.

Om uw apparaatgegevens en de servicedienst-telefoonnummers snel terug te kunnen vinden, kunt u de gegevens noteren.





**BSH Hausgeräte GmbH**  
Carl-Wery-Straße 34  
81739 München, GERMANY  
[siemens-home.bsh-group.com](http://siemens-home.bsh-group.com)

Geproduceerd door BSH Hausgeräte GmbH onder de handelsmerkllicentie van Siemens AG



**9001731508** (021124)  
nl