



BOSCH



Register your
new device on
MyBosch now and
get free benefits:
**[bosch-home.com/
welcome](https://bosch-home.com/welcome)**

Placa de Inducción

PXY8..K...

[es] Manual de usuario

Para más información, consulte la Guía del usuario digital.



Tabla de contenidos

1	Seguridad	2
2	Evitar daños materiales	5
3	Protección del medio ambiente y ahorro	6
4	Recipientes adecuados	6
5	Familiarizándose con el aparato	8
6	Antes de usar el aparato por primera vez	10
7	Manejo básico	10
8	FlexInduction.....	12
9	FlexInduction ampliada	13
10	MoveMode	14
11	Funciones de programación del tiempo.....	14
12	PowerBoost.....	15
13	PanBoost	15
14	Mantener caliente.....	16
15	Transferencia de ajustes	16
16	Assist.....	16
17	Sensor de cocción inalámbrico	20
18	Asistente de platos	22
19	Seguro para niños.....	23
20	Bloqueo del control para limpieza	23
21	Desconexión individual de seguridad	23
22	Ajustes básicos.....	23
23	Prueba de recipientes	24
24	Home Connect	24
25	Control de la campana basado en la placa de cocción	26
26	Cuidados y limpieza.....	28
27	Solucionar pequeñas averías.....	28
28	Eliminación.....	30
29	Declaración de conformidad	31
30	Servicio de Asistencia Técnica.....	31
31	Comidas normalizadas	31



1 Seguridad

Tenga en cuenta las siguientes indicaciones de seguridad.

1.1 Advertencias de carácter general

- Lea atentamente estas instrucciones.
- Conservar las instrucciones, el certificado de dispositivo y la información del producto para un uso posterior o para posibles compradores posteriores.
- No conecte el aparato en el caso de que haya sufrido daños durante el transporte.

1.2 Uso conforme a lo prescrito

La conexión de aparatos sin enchufe solo puede ser efectuada por personal especializado y autorizado. Los daños provocados por una conexión incorrecta no están cubiertos por la garantía.

Solamente un montaje profesional conforme a las instrucciones de montaje puede garantizar un uso seguro del aparato. El instalador es responsable del funcionamiento perfecto en el lugar de instalación.

Utilizar el aparato únicamente:

- para preparar bebidas y comidas.
- bajo la supervisión de una persona. Supervisar continuamente procesos de cocción breves.
- en el uso doméstico privado y en espacios cerrados del entorno doméstico.
- hasta a una altura de 4000 m sobre el nivel del mar.

No utilizar el aparato:

- con un reloj temporizador externo o un mando a distancia independiente. Esto no se aplica en el caso de que se desactive el funcionamiento con los aparatos regulados por la norma EN 50615.

Al usar las Funciones de Cocción, confirmar que la zona de cocción seleccionada corresponde con la zona en donde está situado el recipiente con el Sensor de cocción.

Si se es portador de un dispositivo médico implantado que esté activo (p. ej. un marcapasos o un desfibrilador), comprobar con el médico que este cumple la directiva 90/385/CEE del Consejo de la Comunidad Europea del 20 de junio de 1990 así como la EN 45502-2-1 y la EN 45502-2-2 y que fue seleccionado, implantado y programado conforme a la VDE-AR-E 2750-10. Si se cumplen estos requisitos y, además, se utilizan tanto utensilios de cocina no metálicos como recipientes con mangos no metálicos, el uso de esta placa de cocción inductiva es inofensivo en condiciones de utilización habituales.

1.3 Limitación del grupo de usuarios

Este aparato podrá ser usado por niños a partir de 8 años y por personas con limitaciones físicas, sensoriales o mentales, o que carezcan de conocimientos o de experiencia, siempre que cuenten con la supervisión de una persona responsable de su seguridad o hayan sido instruidos previamente en su uso y hayan comprendido los peligros que pueden derivarse del mismo.

No deje que los niños jueguen con el aparato.

La limpieza y el cuidado del aparato a cargo del usuario no podrán ser realizados por niños a no ser que tengan al menos 15 años de edad y que cuenten con la supervisión de una persona adulta.

Mantener a los niños menores de 8 años alejados del aparato y del cable de conexión.

1.4 Uso seguro

⚠ ADVERTENCIA – ¡Riesgo de incendio!

Dejar sin vigilancia la placa de cocción al cocinar con aceite o grasa puede ser peligroso y provocar incendios.

- ▶ No dejar nunca sin vigilancia los aceites ni las grasas.
- ▶ No intentar apagar nunca un fuego con agua, sino desconectando el aparato y, después, cubriendo las llamas con una tapa o una manta ignífuga.

La superficie de cocción se calienta mucho.

- ▶ No colocar nunca objetos inflamables sobre la superficie de cocción o cerca de ella.
- ▶ No almacenar nunca objetos sobre la superficie de cocción.

El aparato se calienta.

- ▶ No guardar objetos inflamables o aerosoles en los cajones que se encuentran directamente debajo de la placa de cocción.

Las cubiertas de las placas de cocción pueden provocar accidentes, p. ej., debido al sobrecalentamiento, ignición o desprendimiento de fragmentos de materiales.

- ▶ No utilizar ninguna cubierta para la placa de cocción.

Después de cada uso, apagar siempre la placa de cocción con el interruptor principal.

- ▶ No esperar a que la placa de cocción se apague automáticamente por falta de recipiente.

Los alimentos se pueden incendiar.

- ▶ Se debe vigilar el proceso de cocción. Los procesos cortos deben vigilarse continuamente.

⚠ ADVERTENCIA – ¡Riesgo de quemaduras!

El aparato y las partes que están en contacto (en especial, si la placa de cocción cuenta con un marco) se calientan durante el uso.

- ▶ Proceder con precaución para evitar entrar en contacto con los elementos calefactores.
- ▶ Los niños pequeños (menores de 8 años) deben mantenerse alejados.

Las rejillas protectoras para placas de cocción pueden provocar accidentes.

- ▶ No utilizar nunca rejillas protectoras para placas de cocción.

El aparato se calienta durante el funcionamiento.

- ▶ Dejar que el aparato se enfríe antes de proceder a su limpieza.

Los objetos de metal se calientan rápidamente al entrar en contacto con la placa de cocción.

- ▶ No depositar nunca sobre la placa de cocción objetos metálicos como cuchillos, tenedores, cucharas o tapas.

⚠️ ADVERTENCIA – ¡Riesgo de descarga eléctrica!

Las reparaciones inadecuadas son peligrosas.

- ▶ Solo el personal especializado puede realizar reparaciones e intervenciones en el aparato.
- ▶ Utilizar únicamente piezas de repuesto originales para la reparación del aparato.
- ▶ Si el cable de conexión de red de este aparato resulta dañado, deberá sustituirse por un cable de conexión especial que puede adquirirse ya sea a través del Servicio de Asistencia Técnica o directamente del fabricante.

Un aparato dañado o un cable de conexión defectuoso son peligrosos.

- ▶ No ponga nunca en funcionamiento un aparato dañado.
- ▶ Si la superficie está rota, se debe desconectar el aparato para evitar posibles descargas eléctricas. En este caso, no desconectar el aparato con el interruptor principal, sino mediante el interruptor automático del cuadro eléctrico.
- ▶ No tirar nunca del cable de conexión a la red eléctrica para desenchufar el aparato. Desenchufar siempre el cable de conexión de red de la toma de corriente.
- ▶ Si el aparato o el cable de conexión de red están dañados, desconectar inmediatamente el interruptor automático del cuadro eléctrico.
- ▶ Llame al Servicio de Asistencia Técnica.
→ *Página 31*

La infiltración de humedad puede provocar una descarga eléctrica.

- ▶ No utilizar limpiadores por chorro de vapor ni de alta presión para limpiar el aparato.

El aislamiento del cable de un aparato eléctrico puede derretirse al entrar en contacto con componentes calientes.

- ▶ No dejar que el cable de conexión de un aparato eléctrico entre en contacto con los componentes calientes.

El contacto de objetos metálicos con el ventilador situado en la parte inferior de la placa de cocción puede provocar una descarga eléctrica.

- ▶ No conservar objetos metálicos largos y afilados en los cajones de debajo de la placa de cocción.

⚠️ ADVERTENCIA – ¡Riesgo de lesiones!

Las ollas pueden saltar hacia arriba de forma repentina por la presencia de líquido entre la base del recipiente y la zona de cocción.

- ▶ Mantener siempre secas la zona de cocción y la base del recipiente.
- ▶ No colocar nunca recipientes congelados sobre la zona de cocción.

El Sensor de cocción inalámbrico lleva una batería que puede dañarse si se expone a temperaturas elevadas.

- ▶ Retirar el sensor del recipiente y guardarlo en un lugar lejos de cualquier foco de calor.

Al retirar el Sensor de cocción del recipiente tras el proceso de cocción, éste puede estar muy caliente.

- ▶ Utilizar guantes de cocina o un paño para retirarlo.

Al cocer al baño María, el cristal y el recipiente para cocinar podrían fragmentarse debido al sobrecalentamiento.

- ▶ El recipiente para cocer al baño María no debe tocar directamente la base del cazo que contiene agua.
- ▶ Utilizar exclusivamente recipientes para cocinar resistentes al calor.

Un aparato con una superficie rota o rasgada puede causar lesiones y cortes.

- ▶ No utilizar el aparato si presenta una superficie rota o rasgada.

⚠️ ADVERTENCIA – ¡Peligro: magnetismo!

El Sensor de cocción inalámbrico es magnético y puede afectar en el correcto funcionamiento de implantes electrónicos, p. ej., marcapasos o bombas de insulina.

- ▶ Las personas con implantes electrónicos deberán mantener una distancia mínima de 10 cm respecto al elemento de mando magnético.
- ▶ No llevar nunca el elemento de mando en los bolsillos.

⚠️ ADVERTENCIA – ¡Riesgo de asfixia!

Los niños pueden ponerse el material de embalaje por encima de la cabeza, o bien enrollarse en él, y asfixiarse.

- ▶ Mantener el material de embalaje fuera del alcance de los niños.
- ▶ No permita que los niños jueguen con el embalaje.

Si los niños encuentran piezas de tamaño reducido, pueden aspirarlas o tragarlas y asfixiarse.

- ▶ Mantener las piezas pequeñas fuera del alcance de los niños.
- ▶ No permita que los niños jueguen con piezas pequeñas.

2 Evitar daños materiales

Aquí encontrará las situaciones o elementos que suelen provocar los daños más frecuentes, así como consejos sobre cómo pueden evitarse.

Daño	Causa	Solución
Manchas	Proceso de cocción desatendido.	Supervisar el proceso de cocción.
Manchas, desconchaduras	Alimentos derramados, sobre todo con alto contenido en azúcar.	Eliminarlos inmediatamente con una rasqueta de vidrio.
Manchas, desconchaduras o roturas en el cristal	Recipientes defectuosos o esmalte de recipientes fundido o con base de cobre o aluminio.	Utilizar recipientes adecuados y en buenas condiciones.
Manchas, decoloración	Procesos de limpieza inadecuados.	Utilizar solo productos de limpieza adecuados para vitrocerámica y limpiar siempre cuando la placa esté fría.
Desconchaduras o roturas en el cristal	Golpes o caídas de recipientes, accesorios de cocina u otros objetos duros o puntiagudos.	Cocinar con cuidado de no golpear el cristal ni dejar que caigan sobre la placa de cocción.
Rayaduras, decoloración	Bases rugosas de los recipientes o desplazamiento del recipiente.	Comprobar los recipientes. Mover los recipientes levantándolos sin arrastrarlos.
Rayaduras	Sal, azúcar o arena.	No utilizar la placa de cocción como bandeja o encimera.
Daños en el aparato	Cocción con recipientes sacados directamente del congelador.	No colocar recipientes congelados sobre la zona de cocción.
Daños en recipientes o en el aparato	Cocción en vacío.	No colocar nunca recipientes sin contenido ni dejar que se calienten vacíos sobre una zona de cocción caliente.
Daños en cristal	Material fundido sobre la zona de cocción caliente o tapas calientes sobre el cristal.	No colocar papel para horno, papel de aluminio ni recipientes de plástico, o tapas sobre la placa de cocción.
Sobrecalentamiento	Recipientes calientes sobre el panel de mando o el marco de la placa de cocción.	No colocar nunca recipientes calientes sobre estas zonas.

¡ATENCIÓN!

Esta placa está dotada de un ventilador situado en la parte inferior.

- ▶ En caso de que haya un cajón debajo de la placa de cocción, no almacenar en este compartimento objetos pequeños o puntiagudos ni colocar papel o paños de cocina. Estos objetos podrían ser aspirados y causar daños al ventilador o afectar a la refrigeración.
- ▶ Entre el contenido del cajón y la entrada del ventilador debe dejarse una distancia mínima de 2 cm.

3 Protección del medio ambiente y ahorro

3.1 Eliminación del embalaje

Los materiales del embalaje son respetuosos con el medio ambiente y reciclables.

- ▶ Desechar las diferentes piezas separadas según su naturaleza.



Eliminar el embalaje de forma ecológica.

3.2 Ahorro de energía

Si tiene en cuenta estas indicaciones, su aparato consumirá menos energía.

Seleccionar la zona de cocción adecuada para el tamaño de la olla. Colocar el recipiente de cocina centrado.

Utilizar recipientes cuyo diámetro de base coincida con el diámetro de la zona de cocción.

Consejo: Los fabricantes de recipientes a menudo indican el diámetro superior del recipiente. Muchas veces, este es superior al diámetro de la base.

- Los recipientes de cocina que no coinciden o las placas de cocción que no están completamente cubiertas consumen mucha energía.

Tapar las ollas con la tapa adecuada.

- Cuando se cocina sin tapa, el aparato necesita bastante más energía.

Levantar la tapa lo menos posible.

- Cuando se levanta la tapa, se pierde mucha energía.

Utilizar una tapa de vidrio

- A través de la tapa de vidrio puede verse el interior de la olla sin tener que levantar la tapa.

Utilizar recipientes con bases planas.

- Las bases que no son planas necesitan un consumo mayor de energía.

Utilizar recipientes de cocina adecuados para la cantidad de alimentos.

- Un recipiente de cocina grande con poco contenido requiere más energía para calentarse.

Al cocer, utilizar poca agua.

- Cuanta más agua haya en el recipiente de cocina, más energía se necesita para calentarlo.

Cambiar con antelación a un nivel de potencia más bajo.

- Con un nivel de cocción lenta demasiado elevado se malgasta energía.

Encontrará la información del producto según el Reglamento (UE) 66/2014 en la tarjeta del aparato adjunta y en Internet, en la página del producto correspondiente a su aparato.

4 Recipientes adecuados

Los recipientes adecuados para la cocción por inducción deben tener su base ferromagnética, es decir, que sea atraída por un imán, y la base debe ajustarse



a la zona de cocción. Si el recipiente no es detectado en una zona de cocción, probarlo en la zona de diámetro inmediatamente inferior.

4.1 Tamaño y características de los recipientes

Para obtener una adecuada detección del recipiente, es importante tener en cuenta el tamaño y el material del recipiente. Además, las bases de los recipientes deben ser totalmente planas y sin relieves.

Puede comprobar si sus recipientes son adecuados con Prueba de recipientes. Ver

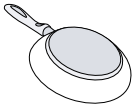
→ "Prueba de recipientes", Página 24

Recipientes	Materiales	Características
 Recomendados	Recipientes con fondo termodifusor tipo "sandwich" de acero inoxidable, que ayudan a difundir el calor. Recipientes ferromagnéticos de acero esmaltado, hierro fundido o recipientes aptos para inducción de acero inoxidable.	Reparten el calor uniformemente, ganando rapidez de calentamiento y asegurando la detección del recipiente. Aseguran la detección del recipiente, ganando rapidez de calentamiento.
 Aptos	Base no totalmente ferromagnética.	Si el diámetro del área ferromagnética es más pequeño que la base del recipiente, se calienta únicamente la zona ferromagnética y la distribución de calor puede no ser homogénea.

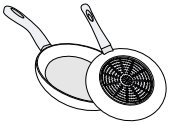

Bases de recipientes con zonas de aluminio insertadas.

Reducen el área ferromagnética, por lo tanto, la potencia suministrada puede ser menor, puede haber problemas de detección del recipiente o incluso no ser detectado por lo que podría no calentarse lo suficiente.

No aptos

Recipientes de acero fino normal, vidrio, barro, cobre o aluminio.

Notas

- No utilizar nunca placas difusoras entre la placa de cocción y el recipiente.
- No calentar recipientes vacíos ni utilizar recipientes con base fina ya que pueden alcanzar una temperatura muy elevada.

5 Familiarizándose con el aparato

5.1 Panel de mando

Los detalles individuales, como el color y la forma, pueden variar con respecto a la imagen.

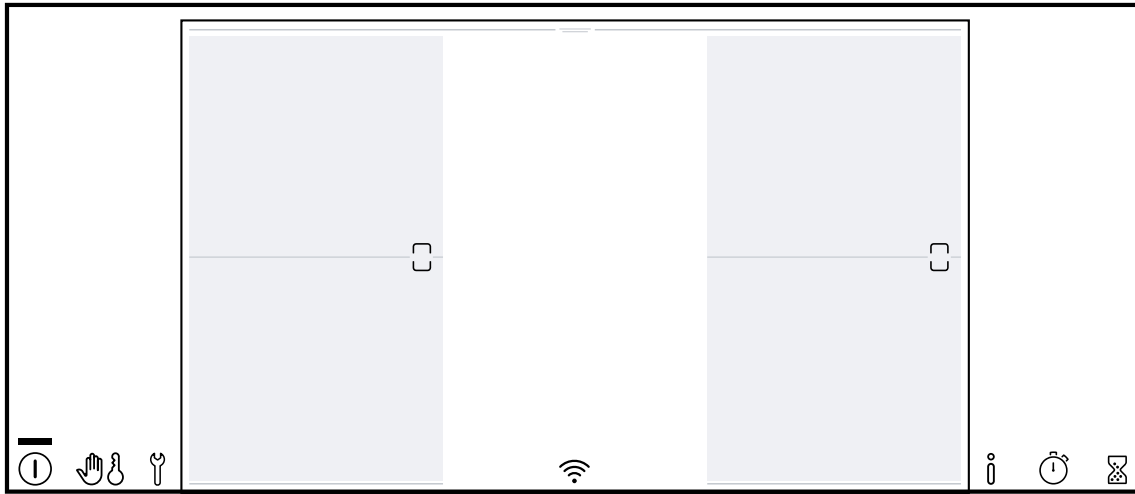

Notas

- Mantener el panel de mando siempre limpio y seco.
- No colocar ningún recipiente cerca de los indicadores y sensores. El sistema electrónico puede sobrecalentarse.

Sensores de selección

Al encender la placa, se iluminan los sensores de selección que están disponibles en ese momento.

Sensor	Función
①	Interruptor principal
🚫	Bloqueo del control para limpieza Seguro para niños
🔧	Ajustes básicos
ℹ️	Menú de información
⌚	Count-up timer
🕒	Reloj avisador
🔌	FlexInduction
0....Boost	Área de programación <ul style="list-style-type: none"> ■ ⏸ Temporizador de desconexión ■ 1....9 Niveles de potencia ■ 🔥 Mantener caliente ■ ⚡ PowerBoost ■ 🍳 PanBoost
menu	Menú de modos de cocción <ul style="list-style-type: none"> ■ 🍳 Niveles de potencia ■ 🔄 MoveMode ■ 🍷 PerfectFry Sensor ■ 🍖 PerfectCook Sensor ■ 🍽 Asistente de platos

Sensores con conexión a Home Connect

Una vez establecida la conexión con Home Connect, estarán disponibles los siguientes sensores:

Sensor	Función
📶	Conectividad

Sensor	Función
🌀	Control de la campana
🌬 auto	Control por sensor de la ventilación
☀️	Iluminación de la campana

5.2 Pantalla táctil

La pantalla táctil ayuda a manejar el aparato de una manera sencilla e intuitiva.

Pantalla principal

Muestra una vista general de las zonas de cocción según están dispuestas en la placa de cocción. Permite ver los modos de cocción, los niveles de potencia y las funciones de tiempo seleccionados en las zonas de cocción activas.



Área de programación

Permite configurar el nivel de potencia, programar el tiempo de cocción y los distintos modos de cocción de la zona de cocción seleccionada.

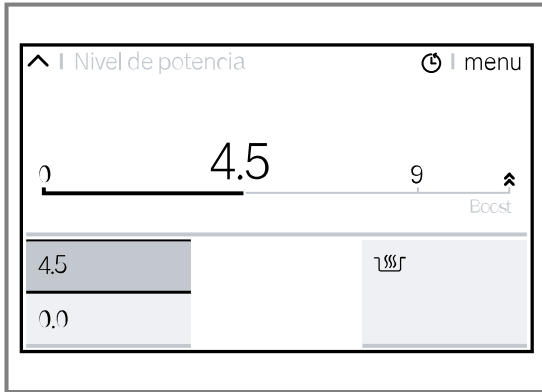

Barra de estado

La información que muestra varía en función de los ajustes aplicados: el reloj avisador, el cronómetro de cocina

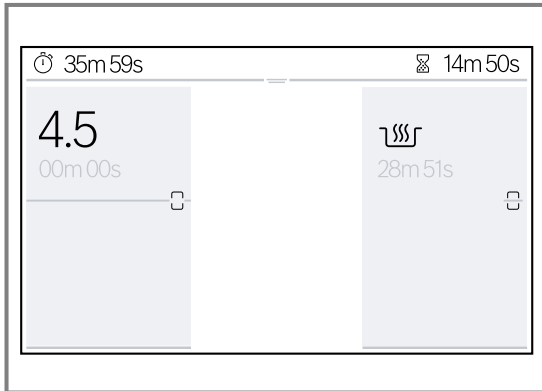

Menú de modos de cocción

La placa de cocción dispone de diferentes modos de cocción.

Para acceder, pulsar menu en el área de programación de la zona de cocción seleccionada.

Símbolo	Modo de cocción	Función
	Niveles de potencia	Selección del nivel de potencia para la zona de cocción.
	MoveMode	Regulación del nivel de potencia por medio de la posición del recipiente sobre las zonas de cocción.
	PerfectFry Sensor	Freír manteniendo la temperatura adecuada.
	PerfectCook Sensor	Cocinar con detección automática de la temperatura mediante el sensor de cocción inalámbrico. Disponible tras la conexión con el Sensor de cocción inalámbrico.
	Asistente de platos	Asar y cocinar con preselección de los alimentos.

Mostrar la barra de estado

1. Pulsar en la zona superior de la pantalla y deslizar el dedo de arriba a abajo.

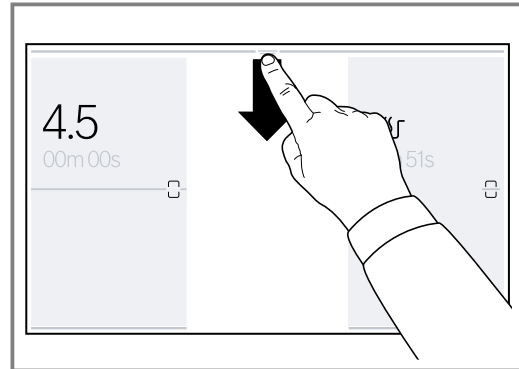

- ✓ Se mostrará la barra de estado.
2. Deslizar la barra de estado otra vez hacia arriba para ocultarla.

Menú de información

Se puede consultar información acerca del aparato y sobre funciones en curso.

Abrir el menú de información

1. Pulsar
 2. Mantener pulsado el símbolo de la función deseada durante unos segundos.
- ✓ En la pantalla se muestra una ventana de información que describe la función en curso.
3. Para volver a la pantalla principal, pulsar .

es Antes de usar el aparato por primera vez

5.3 Distribución de las zonas de cocción

Las potencias máximas especificadas han sido obtenidas de acuerdo a los recipientes y ensayos según la norma IEC/EN 60335-2-6. Pueden variar según el tamaño y el material de los recipientes de cocina.

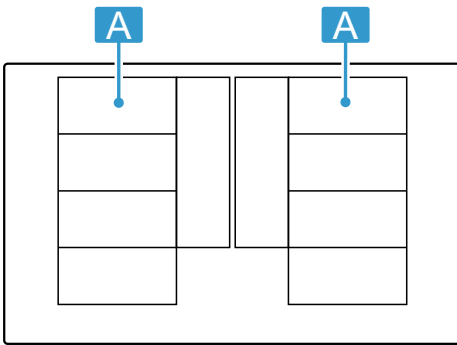

Zona	Potencia máxima
A	Nivel de potencia 9 2.200 W PowerBoost 3.700 W
A	Nivel de potencia 9 3.300 W PowerBoost 3.700 W

Zona	Potencia máxima
A	Nivel de potencia 9 2.600 W PowerBoost 3.700 W
A	Nivel de potencia 9 3.300 W PowerBoost 3.700 W

5.4 Zonas de cocción

Antes de empezar a cocinar, comprobar que el tamaño del recipiente se ajuste a la zona de cocción con la que se desea cocinar:

Zona	Tipo de zona
	Zona de cocción simple
	Zona de cocción flexible → "FlexInduction", Página 12
	Zona de cocción flexible ampliada → "FlexInduction ampliada", Página 13

5.5 Indicador de calor residual

Al apagar las zonas de cocción, los indicadores de las zonas permanecen iluminados en rojo mientras las zonas de cocción están calientes. No tocar la zona de cocción mientras el indicador de la zona de cocción esté iluminado en rojo.

6 Antes de usar el aparato por primera vez

Tener en cuenta las siguientes recomendaciones.

6.1 Primera puesta en marcha

Al encender el aparato por primera vez, en la pantalla se muestra por defecto el ajuste del idioma, como primer paso para configurar su placa de cocción. Puede modificar los ajustes en cualquier momento en Ajustes básicos → Página 23

6.2 Ajustar Home Connect

Para iniciar el ajuste de conexión, seleccionar el ajuste Home Connect en Ajustes básicos y seguir las indicaciones del capítulo
→ "Home Connect ", Página 24.

6.3 La cocción por inducción

La cocción por inducción supone algunos cambios con respecto a otras formas de calentamiento y una serie de ventajas como el ahorro de tiempo al cocinar y freír, ahorro de energía, cuidados y limpieza más sencillos. También supone un mayor control del calor, ya que el calor se genera directamente en el recipiente.

7 Manejo básico

7.1 Encender la placa de cocción

- ▶ Pulsar
- ▶ Suena una señal acústica y se ilumina la pantalla táctil.
- ✓ La placa de cocción está lista para su funcionamiento.

ReStart

- ▶ Al encender el aparato durante los primeros 10 minutos después de haberlo apagado, la placa de cocción se enciende con los ajustes anteriores. Esta función se puede activar en Ajustes básicos.
→ Página 23

7.2 Apagar la placa de cocción

- ▶ Pulsar hasta que los indicadores se apaguen.
- ✓ Todas las zonas de cocción están apagadas.

Nota: La placa de cocción se apaga de forma automática cuando todas las zonas de cocción permanecen más de 30 segundos apagadas.

7.3 Ajustar el nivel de potencia en las zonas de cocción

Su placa dispone de 17 niveles de potencia que están indicados del **1** al **9** con valores intermedios. Elija el más adecuado para el alimento y el proceso de cocción que va a llevar a cabo.

1. Pulsar la zona de cocción deseada.
 - ✓ En la pantalla se muestra el área de programación de la zona seleccionada.
2. Deslizar el dedo por el área de programación y pulsar sobre el nivel de potencia deseado.
 - ✓ El nivel de potencia está ajustado.
3. Para volver a la pantalla principal, pulsar de nuevo sobre la zona de cocción activa.

Nota: Si no se ha colocado un recipiente en la zona de cocción o el recipiente no es apropiado, el nivel de potencia seleccionado parpadea. Transcurrido un tiempo, la zona de cocción se apaga.

7.4 Consejos para cocinar

- Remover de vez en cuando si se calientan purés, cremas y salsas espesas.
- Utilizar el nivel de potencia 8 - 9 durante el precalentamiento.
- Durante la cocción con tapa, reducir el nivel de potencia cuando empiece a salir vapor entre la tapa y el recipiente. No es necesario que salga vapor para garantizar un buen cocinado.
- Tras el cocinado, mantener el recipiente tapado hasta servir el alimento.
- Para cocinar con olla exprés seguir las instrucciones del fabricante.
- No cocinar excesivamente los alimentos para mantener sus propiedades nutricionales. El reloj avisador puede ser útil para programar el tiempo adecuado de cocinado.
- Para un cocinado más sano, es recomendable evitar que el aceite humee.
- Para dorar alimentos, freírlos en porciones pequeñas, una tras otra.
- Algunos recipientes pueden alcanzar temperaturas altas durante el cocinado. Se recomienda el uso de manoplas de cocina para su manipulación.
- Encontrará más consejos para ahorrar energía durante el cocinado en
→ "Ahorro de energía", *Página 6*

Recomendaciones para cocinar

La tabla indica qué nivel de potencia (☰) es adecuado para cocinar cada alimento. El tiempo de cocción (⌚ min) puede variar en función del tipo, peso, grosor y calidad de los alimentos.

	☰	⌚ min
Derretir		
Chocolate, cobertura de chocolate	1 - 1.5	-
Mantequilla, miel, gelatina	1 - 2	-
Calentar y mantener caliente		
Potaje, p. ej. potaje de lentejas	1.5 - 2	-

¹ Sin tapa

Modificar el nivel de potencia y apagar la zona de cocción

1. Seleccionar la zona de cocción.
2. Seleccionar el nivel de potencia deseado o ajustar a 0 en el área de programación.
 - ✓ El nivel de potencia de la zona de cocción se modifica, o se apaga la zona de cocción y aparece el indicador de calor residual.

Selección rápida

- ▶ Deslizar el dedo sobre el indicador de la zona de cocción, hacia la derecha para ajustar el nivel de potencia a 9.0 o hacia la izquierda para ajustar a 0.0.
Se puede activar esta función en Ajustes básicos.
→ *Página 23*

	☰	⌚ min
Leche ¹	1.5 - 2.5	-
Salchichas calentadas en agua ¹	3 - 4	-
Descongelar y calentar		
Espinacas ultracongeladas	3 - 4	15 - 25
Gulasch ultracongelado	3 - 4	35 - 55
Cocer a fuego lento, hervir a fuego lento		
Albóndigas de patata ¹	4.5 - 5.5	20 - 30
Pescado ¹	4 - 5	10 - 15
Salsas blancas, p. ej. salsa bechamel	1 - 2	3 - 6
Salsas batidas, p. ej. salsa beronesa, salsa holandesa	3 - 4	8 - 12
Hervir, cocer al vapor, rehogar		
Arroz (con doble cantidad de agua)	2.5 - 3.5	15 - 30
Arroz con leche	2 - 3	30 - 40
Patatas hervidas sin pelar	4.5 - 5.5	25 - 35
Patatas peladas con sal	4.5 - 5.5	15 - 30
Pasta ¹	6 - 7	6 - 10
Cocido	3.5 - 4.5	120 - 180
Sopas	3.5 - 4.5	15 - 60
Verduras	2.5 - 3.5	10 - 20
Verduras ultracongeladas	3.5 - 4.5	7 - 20
Cocido con olla exprés	4.5 - 5.5	-
Estofar		
Rollo de carne	4 - 5	50 - 65
Estofado	4 - 5	60 - 100
Gulasch	3 - 4	50 - 60
Asar / Freír con poco aceite ¹		
¹ Sin tapa		

		⌚ min
Escalope, al natural o empanado	6 - 7	6 - 10
Escalopes ultracongelados	6 - 7	6 - 12
Chuletas, al natural o empanadas	6 - 7	8 - 12
Bistec (3 cm de grosor)	7 - 8	8 - 12
Pechuga (2 cm de grosor)	5 - 6	10 - 20
Pechuga ultracongelada	5 - 6	10 - 30
Albóndigas de carne (3 cm de grosor)	4.5 - 5.5	20 - 30
Hamburguesas (2 cm de grosor)	6 - 7	10 - 20
Pescado y filete de pescado al natural	5 - 6	8 - 20
Pescado y filete de pescado empanado	6 - 7	8 - 20
Pescado empanado ultracongelado, p. ej. varitas de pescado	6 - 7	8 - 15
Gambas y camarones	7 - 8	4 - 10
Saltear verduras, hortalizas y setas, frescas	7 - 8	10 - 20

¹ Sin tapa

		⌚ min
Salteado estilo asiático (verduras, hortalizas y carnes troceadas)	7 - 8	15 - 20
Platos ultracongelados, p. ej. salteados	6 - 7	6 - 10
Crepes (freír una tras otra)	6.5 - 7.5	-
Tortilla (freír una tras otra)	3.5 - 4.5	3 - 10
Huevos fritos	5 - 6	3 - 6
Freír (150-200 g por porción en 1-2 l de aceite, freír una porción tras otra)¹		
Productos ultracongelados, p. ej. patatas fritas, nuggets de pollo	8 - 9	-
Croquetas ultracongeladas	7 - 8	-
Carne, p. ej., piezas de pollo	6 - 7	-
Pescado empanado o en masa de cerveza	6 - 7	-
Verduras, setas, empanadas o en masa de cerveza o en tempura	6 - 7	-
Repostería, p. ej. buñuelos, fruta en masa de cerveza	4 - 5	-

¹ Sin tapa

8 FlexInduction

La zona flexible permite cocinar con recipientes de diferentes tamaños y formas. Se compone de cuatro inductores que funcionan de forma independiente. Cuando esta zona flexible está en funcionamiento, solo se activa la zona cubierta por el recipiente.

8.1 Colocación del recipiente

La zona flexible se puede configurar de dos maneras diferentes, dependiendo del recipiente que se va a utilizar. Para asegurar una buena detección y distribución del calor, se recomienda centrar bien el recipiente, como indican las imágenes.

Como una zona de cocción unida

Recomendado para cocinar con un solo recipiente.

- Colocación dependiendo del tamaño del recipiente:

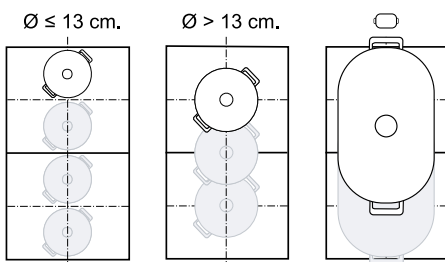

- Recipientes alargados recomendados :

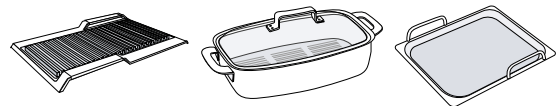

Como dos zonas de cocción separadas

Recomendado para cocinar con dos recipientes. Se puede utilizar un nivel de potencia diferente en cada una de las zonas.

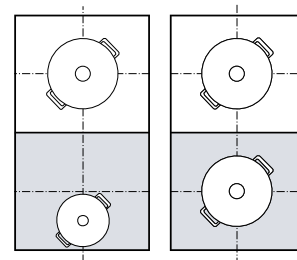

Atención

No situar el recipiente cubriendo más de una zona flexible al mismo tiempo. Las zonas de cocción no se activarán correctamente y no se obtendrán buenos resultados de cocción.

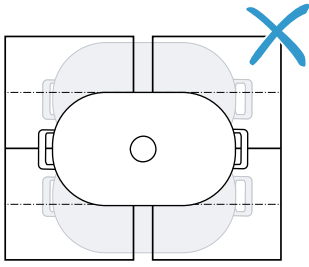
**8.2 FlexInduction unir**

Por defecto, la placa viene configurada con las dos zonas de cocción separadas. Para unir las:

1. Colocar el recipiente en la zona de cocción.
 2. Pulsar
- ✓ Se ilumina . La zona flexible está unida.

Notas

- La configuración de la zona flexible se puede modificar. Consultar Ajustes básicos. → *Página 23*
- Si mueve o levanta los recipientes de una zona unida activa, se iniciará una búsqueda automática. Todos los recipientes que sean encontrados por esta búsqueda dentro de la zona, se calentarán con el nivel de potencia seleccionado anteriormente

8.3 FlexInduction separar

- ▶ Pulsar
- ✓ La zonas de cocción se separan y siguen funcionando de forma independiente.

9 FlexInduction ampliada

La zona de cocción flexible ampliada permite cocinar con recipientes de mayor tamaño o alargados en posición horizontal.

Esta zona se activa siempre asociada a una de las dos zonas flexibles. No es posible activarla independientemente.

9.1 Colocación del recipiente según su forma y tamaño

Colocar el recipiente en el centro de la parte trasera de la zona de cocción flexible y su zona ampliada. En función del tamaño del recipiente y de la superficie de cocción cubierta, la zona flexible se debe activar como dos zonas de cocción independientes o como una única zona de cocción:

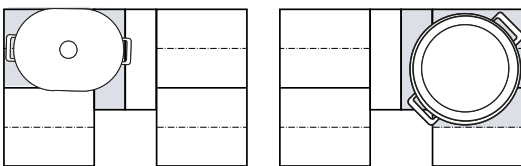
**9.2 Activar FlexInduction ampliada**

1. Colocar el recipiente sobre la zona de cocción cubriendo también la zona flexible ampliada.
 2. Seleccionar la zona de cocción y el nivel de potencia deseado. El área de la zona flexible ampliada se muestra en la pantalla.
- ✓ La función está activada.

Nota: Si la zona flexible ampliada no se muestra en la pantalla, levantar el recipiente y volver a colocarlo sobre la zona de cocción.

9.3 Desactivar FlexInduction ampliada

- ▶ Seleccionar la zona de cocción y ajustar a 0.
- ✓ La función está desactivada.

10 MoveMode

Permite cambiar el nivel de potencia a un recipiente simplemente desplazándolo a lo largo de la zona flexible. Esta se divide en tres áreas de cocción con un nivel de potencia diferente en cada una de ellas.

10.1 Colocación y desplazamiento del recipiente

Utilizar solo un recipiente. El área de cocción dependerá del tamaño y colocación del recipiente.

Cada área tiene un nivel de potencia predeterminado:

- Área delantera = Nivel de potencia 9,0
- Área central = Nivel de potencia 5,0
- Área trasera = Nivel de potencia 1,0

La configuración de los niveles predeterminados se puede modificar. Consultar Ajustes básicos.

→ *Página 23*

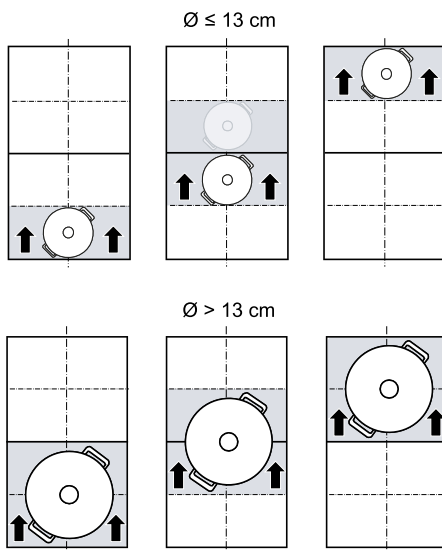

10.2 Activar MoveMode

Requisito: Colocar solo un recipiente en la zona flexible.

1. Seleccionar una de las dos zonas de cocción correspondientes a la zona flexible.
2. Pulsar menú.
3. Seleccionar la opción
- ✓ El indicador se ilumina.
- ✓ La función está activada.

Nota: Los niveles de potencia de las áreas se pueden modificar durante el proceso de cocción.

10.3 Desactivar MoveMode

1. Seleccionar una zona de cocción.
2. Pulsar menú y cambiar a otro modo de cocción.
- ✓ La función está desactivada.

11 Funciones de programación del tiempo

Su placa dispone de varias funciones para programar el tiempo:

- Temporizador de desconexión
- Reloj avisador
- Count-up timer

11.1 Temporizador de desconexión

Permite programar un tiempo de cocinado en una o varias zona de cocción y apagarla automáticamente una vez transcurrido el tiempo seleccionado.

Activar Temporizador de desconexión

1. Seleccionar la zona de cocción y el nivel de potencia deseado.
2. Pulsar
3. Seleccionar el tiempo de cocción en el área de programación.
4. Pulsar
- ✓ El tiempo de cocción comienza a transcurrir.



- ✓ Una vez transcurrido el tiempo de cocción, suena una señal y la zona de cocción se apaga.

Notas

- Cuando se programa un tiempo de cocción en una zona donde está activada PerfectFry Sensor, el tiempo de cocción programado empieza a transcurrir una vez se ha alcanzado el nivel de temperatura seleccionado.
- Cuando se programa un tiempo de cocción en una zona donde está activada PerfectCook Sensor, el tiempo de cocción programado empieza a transcurrir una vez se ha alcanzado el nivel de temperatura seleccionado.

Modificar o desactivar Temporizador de desconexión



1. Seleccionar la zona de cocción y a continuación pulsar .
2. Modificar el tiempo de cocción en el área de programación o pulsar para cancelar el tiempo.
3. Pulsar para confirmar el ajuste seleccionado.

- Pulsar  y, a continuación,  para volver a la pantalla principal.





11.2 Reloj avisador

Permite activar un contador. Es independiente de las zonas de cocción y del resto de ajustes, no apaga automáticamente las zonas de cocción.

Activar Reloj avisador

- Pulsar .
- Seleccionar el tiempo deseado en el área de programación.
- Pulsar  para confirmar el ajuste.
 - ✓ El tiempo comienza a transcurrir.
 - ✓ Una vez transcurrido el tiempo, suena una señal.
- Pulsar .
 - ✓ Los indicadores se apagan y la señal acústica finaliza.

Modificar o desactivar Reloj avisador

- Pulsar .
- Modificar el tiempo en el área de programación o pulsar  para cancelar el tiempo.
- Pulsar  para confirmar el ajuste seleccionado.
- Pulsar  para volver a la pantalla principal.





11.3 Count-up timer

Activa un cronómetro para mostrar el tiempo transcurrido.

Activar Count-up timer

- ▶ Pulsar .
- ✓ El tiempo comienza a transcurrir

Desactivar Count-up timer

- Pulsar .
- Pulsar . El tiempo se ajusta a 00m 00s. Para volver a activarlo, pulsar .
- Pulsar  para volver a la pantalla principal.

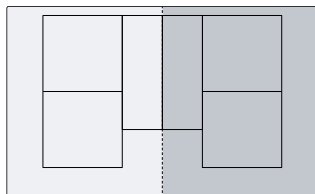

12 PowerBoost

Permite calentar grandes cantidades de agua más rápidamente que utilizando el nivel de potencia 9. Esta función está disponible en todas las zonas de cocción, siempre que otra zona del mismo grupo no esté en funcionamiento.



12.1 Activar PowerBoost

- Seleccionar la zona de cocción.

- Seleccionar Boost en el área de programación y mantener la opción pulsada hasta que se enciendan  y .
- Sin levantar el dedo, seleccionar .
- Levantar el dedo.
 - ✓ La función está activada.

Nota: La función también se puede activar al cocinar con la zona flexible unida.

12.2 Desactivar PowerBoost

- Seleccionar la zona de cocción.
- Ajustar otro nivel de potencia en el área de programación.
 - ✓ La función está desactivada.

Nota: En determinadas circunstancias, se puede desactivar automáticamente para proteger los componentes electrónicos del interior de la placa.

13 PanBoost

Permite calentar sartenes más rápidamente que utilizando el nivel de potencia 9. Esta función está disponible en todas las zonas de cocción, siempre que otra zona del mismo grupo no esté en funcionamiento.

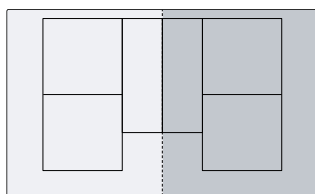



13.1 Recomendaciones de uso

- No cubrir la sartén con tapa.
- No calentar nunca la sartén sin vigilancia.

- Utilizar siempre sartenes que no hayan sido calentadas previamente.
- Utilizar sartenes con bases totalmente planas. No utilizar sartenes de base fina.

13.2 Activar PanBoost

- Seleccionar la zona de cocción.
- Seleccionar Boost en el área de programación y mantener la opción pulsada hasta que se enciendan  y .
- Sin levantar el dedo, seleccionar .
- Levantar el dedo.
 - ✓ La función está activada.

Nota: La función también se puede activar al cocinar con la zona flexible unida.

13.3 Desactivar PanBoost

1. Seleccionar la zona de cocción.



2. Ajustar otro nivel de potencia en el área de programación.
 - ✓ La función está desactivada.

Nota: Para evitar altas temperaturas, esta función se desconecta automáticamente tras 30 segundos.

14 Mantener caliente

Esta función es apropiada para derretir chocolate o mantequilla y para mantener calientes los alimentos.

14.1 Activar Mantener caliente

1. Seleccionar la zona de cocción.
 2. Pulsar  en el área de programación.
Se ilumina .
- ✓ La función está activada.

14.2 Desactivar Mantener caliente

1. Seleccionar la zona de cocción.
 2. Ajustar a 0.
La zona de cocción y  se apagan.
- ✓ La función está desactivada.

15 Transferencia de ajustes

Esta función permite transferir el nivel de potencia, el tiempo de cocción programado y la función de cocción seleccionada, de una zona de cocción a otra.

15.1 Realizar Transferencia de ajustes

Requisito: El recipiente debe desplazarse a una zona de cocción que no esté activa, que no tenga ajustes preseleccionados o en la que no se haya colocado previamente otro recipiente.

1. Desplazar el recipiente.

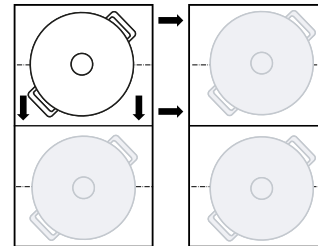

El recipiente es detectado. Tras unos segundos, se muestra en la pantalla la opción de confirmar los ajustes previos para la nueva zona de cocción.

2. Confirmar los ajustes.
 - ✓ Los ajustes se han transferido a la nueva zona de cocción.

16 Assist

El asistente de cocinado resulta perfecto para cocinar de forma fácil, garantizando unos excelentes resultados.

Una vez seleccionada la temperatura deseada, los sensores miden continuamente la temperatura del recipiente y la mantienen constante durante el proceso de cocción.

Ventajas

- Cuando se alcanza la temperatura seleccionada esta se mantiene constante automáticamente, de este modo se ahorra energía.
- El aceite no se sobrecalienta y se evita que los alimentos rebosen.



16.1 PerfectFry Sensor

Permite preparar o reducir salsas, cocinar con mantequilla crepes o huevos, sofreír verduras o freír bistecs al punto que desee, manteniendo la temperatura controlada.

Esta función está disponible en las zonas de cocción indicadas con el símbolo .

Niveles de temperatura

Niveles de temperatura adecuados para la preparación de alimentos.

Nivel	Temperatura	Funciones	Recipientes
1	120 °C	Cocinar y reducir salsas, rehogar verduras	
2	140 °C	Sofreír en aceite de oliva o mantequilla	
3	160 °C	Freír pescados, alimentos gruesos	

Nivel	Temperatura	Funciones	Recipientes
4	180 °C	Fritura empanados, congelados y plancha	
5	215 °C	Parrilla y plancha a alta temperatura	

Recipientes recomendados

Se han diseñado recipientes específicos para utilizar esta función y obtener resultados óptimos.

Recipiente	Zona recomendada
Sartén Ø 15 cm	Zona simple
Sartén Ø 19 cm	Zona simple
Sartén Ø 21 cm	Zona simple
Sartén Ø 28 cm	Zona flexible ampliada
Teppan Yaki	Zona flexible
Grill	Zona flexible

Se pueden adquirir estos recipientes recomendados a través del Servicio de Asistencia Técnica, en el comercio especializado o en nuestra tienda online www.bosch-home.com

Nota: En principio, también es posible utilizar otros recipientes para cocinar. En función de las propiedades de los recipientes para cocinar, es posible que la temperatura alcanzada difiera de los niveles de temperatura escogidos.

Activar PerfectFry Sensor

- Colocar el recipiente vacío en la zona de cocción.
- Seleccionar una zona de cocción.
- Pulsar menú y seleccionar la opción PerfectFry Sensor.
- Seleccionar el nivel de temperatura deseado y pulsar sobre para volver a la pantalla principal.
 - ✓ La función está activada. El nivel de temperatura y se iluminan.
 - ✓ El indicador de temperatura se ilumina progresivamente en color rojo hasta que se alcanza el nivel de temperatura seleccionado. Entonces, suena una señal.
- Añadir aceite en la sartén y a continuación, añadir los alimentos.

Desactivar PerfectFry Sensor

- Seleccionar la zona de cocción.
- Ajustar a 0.
- Para salir de la función PerfectFry Sensor pulsar menú y cambiar a otro modo de cocción.

Recomendaciones para cocinar con PerfectFry Sensor

La siguiente tabla muestra el nivel de temperatura ideal para una selección de platos. La temperatura y la duración del tiempo de cocción min pueden variar en función de la cantidad, el estado y la calidad de los alimentos.

- Sartén
- Teppanyaki
- Grill

	Recipiente		min
Carne			
Escalope		4	6-10
Escalope empanado		4	6-10
Solomillo		4	6-10
Chuletas		3	10-15
Cordon bleu, Filete Vienés		4	10-15
Bistec poco hecho (3 cm de grosor)		5	6-8
Bistec al punto (3 cm de grosor)		5	8-12
Bistec muy hecho (3 cm de grosor)		4	8-12
Chuleton con hueso poco hecho (4,5 cm grosor)		5	10-15
Chuleton con hueso al punto (4,5 cm grosor)		5	20-30
Pechuga (2 cm de grosor)		3	10-20
Bacon		2	5-8
Carne picada		4	6-10
Hamburguesas (1,5 cm de grosor)		3	6-15
Albondigas (2 cm de grosor)		3	10-20
Salchichas		3	8-20
Chorizo, longaniza fresca		3	10-20
Pinchos, brochetas		3	10-20
Tiras de carne especiadas		4	7-12
Pescado y marisco			
Filete de pescado		4	10-20
Filete de pescado empanado		4	10-20
Pescado frito entero		3	10-20
Sardinias		4	6-12
Gambas, camarones		4	4-8
Calamares, sepia		4	6-12
Platos con huevo			
Huevos a la plancha con mantequilla		2	2-6
Huevos fritos		4	2-6
Huevos revueltos		2	4-9
Tortilla francesa		2	3-6
Tostadas francesas		3	4-8
Crepes, blini, tortitas, tacos		5	1-3
Vegetales			
Saltear patatas hervidas		5	6-12
Patatas fritas		4	15-25
Crepes de patata		5	2-4
Cebolla, ajo rehogado		2	2-10
Aros de cebolla		3	5-10
Calabacín, berenjena, pimiento		2	4-12
Espárragos trigueros		3	4-15
Setas		4	10-15

	Recipiente	⌄	⌚ min
Verduras rehogadas con aceite		1	10-20
Verduras en tempura		4	5-10
Productos congelados			
Nuggets de pollo		4	10-15
Varitas de pescado		4	8-12
Patatas fritas		5	4-8
Salteados		3	6-10
Rollitos de primavera		4	10-30
Empanadillas, croquetas		5	3-8
Salsas			
Salsa de tomate		1	25-35
Salsa Béchamel		1	10-20
Salsa de queso		1	10-20
Salsas dulces		1	15-25
Reducir salsas		1	25-35
Otros			
Queso a la plancha		3	7-10
Picatostes		3	6-10
Pan tostado		4	4-8
Platos precocinados deshidratados		1	5-10
Tostar almendras, nueces, piñones		4	3-15
Palomitas de maíz		5	3-4

16.2 PerfectCook Sensor



Permite calentar alimentos, cocer a fuego lento, hervir, cocinar con olla exprés o freír con abundante cantidad de aceite en olla, manteniendo la temperatura controlada.

Para utilizar estas funciones es necesario disponer del Sensor de cocción inalámbrico.

Esta función está disponible en todas las zonas de cocción usando el Sensor de cocción inalámbrico en sus recipientes habituales.

Niveles de temperatura

Niveles de temperatura adecuados para la preparación de alimentos.

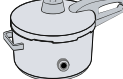
Nivel	Temperatura	Funciones	Recipientes
1	70 °C	Calentar y mantener caliente	
2	90 °C	Cocinar a fuego lento	
3	100 °C	Hervir	
4	120 °C	Cocinar con olla exprés	



Nivel	Temperatura	Funciones	Recipientes
5	180 °C	Freír por inmersión	

Consejos del PerfectCook Sensor

- El Sensor de cocción inalámbrico mide la temperatura del líquido a través de la base de silicona adherida al recipiente, para poder medir correctamente es necesario que la base de silicona esté totalmente cubierta por el líquido que se desea medir.
- La ventana del Sensor de cocción inalámbrico y la base de silicona adherida al recipiente deben estar totalmente secas antes de comenzar el proceso de cocción.
- No retirar el Sensor de cocción inalámbrico durante un proceso de cocinado en marcha. Una vez terminado retírelo con cuidado, el Sensor puede estar caliente.
- Para ahorrar energía se recomienda el uso de tapa.
- Colocar el recipiente de manera que el Sensor de cocción inalámbrico esté orientado hacia el lateral exterior de la placa de cocción.
- El Sensor de cocción inalámbrico no se debe colocar en frente de otro recipiente caliente para evitar que se caliente en exceso.

Activar PerfectCook Sensor

Requisito: Emparejar el sensor de cocción inalámbrico.

- Colocar el Sensor de cocción inalámbrico en el recipiente.
- Situar un recipiente con la suficiente cantidad de líquido en la zona de cocción deseada y cubrirlo siempre con una tapa.
- Seleccionar la zona de cocción donde se ha situado el recipiente con el Sensor de cocción inalámbrico.
- Pulsar menu y seleccionar la opción  PerfectCook Sensor.
- A continuación pulsar el centro del Sensor de cocción inalámbrico.
- Elegir el nivel de temperatura correspondiente para el alimento que se va a cocinar.
 - ✓ La función está activada.
 - ✓ El nivel de temperatura y  se iluminan. El indicador de temperatura se ilumina progresivamente en color rojo hasta que el agua o el aceite alcanzan la temperatura adecuada para añadir el alimento a cocinar. Entonces suena una señal.
- Tras la señal, retirar la tapa y añadir el alimento. Mantener la cocción con tapa.

Desactivar PerfectCook Sensor

- Seleccionar la zona de cocción.
- Ajustar a 0.
 - ✓ La función está desactivada.
- Para salir de la función PerfectCook Sensor pulsar menu y cambiar a otro modo de cocción.

Recomendaciones para cocinar con PerfectCook Sensor

La siguiente tabla muestra la temperatura ideal para una selección de platos. La temperatura ™°C y la duración del tiempo de cocción ⊖ min pueden variar en función de la cantidad, el estado y la calidad de los alimentos.

- Calentar y mantener caliente

	™°C	⊖ min
Calentar sopa de gulasch	70	10-20
Calentar vino especiado	70	5-15

- Cocer a fuego lento

	™°C	⊖ min
Carne		
Salchichas	90	10-20
Pescado		
Pescado rehogado	90	15-20
Platos con huevo		
Huevos poche	90	2-5
Patatas		
Albóndigas de patata	90	30-40
Pasta y cereales		
Arroz	90	25-35
Arroz vaporizado	90	25-35
Arroz integral	90	45-55
Arroces, Bamatic, Thai	90	8-12
Arroz salvaje	90	20-30
Polenta	90	3-8
Puré de sémola	90	5-10
Sopas		
Crema instantánea	90	10-15
Postres		
Arroz con leche	90	40-50
Gachas de avena	90	10-15
Pudin de chocolate	90	3-5
Otros		
Leche	90	3-10
- Hervir		
	™°C	⊖ min
Carne		
Albóndigas	100	20-30
Pollo	100	60-90
Ternera	100	60-90
Platos con huevo		
Huevos cocidos	100	5-10
Verduras y legumbres		
Brócoli	100	10-20
Coliflor	100	10-20
Coles de bruselas	100	30-40
Judías verdes	100	15-30

	™°C	⊖ min
Garbanzos	100	60-90
Guisantes	100	15-20
Lentejas	100	45-60
Patatas		
Gnochi	100	3-6
Hervir patatas	100	30-45
Boniato	100	30-45
Pasta y cereales		
Pasta seca	100	7-10
Pasta fresca	100	3-5
Pasta integral	100	7-10
Pasta seca rellena	100	15-20
Pasta fresca rellena	100	5-8
Quinoa	100	10-12
Sopas		
Caldos caseros	100	60-90
Sopas instantáneas	100	5-10
Postres		
Compota	100	15-25
Productos congelados		
Judías verdes	100	15-30
- Cocinar con olla exprés		
	™°C	⊖ min
Carne		
Pollo	120	15-25
Ternera	120	15-25
Verduras y legumbres		
Verduras	120	3-6
Garbanzos	120	25-35
Lentejas	120	10-20
Alubias	120	25-35
Patatas		
Patatas	120	10-20
Boniato	120	10-20
Pasta y cereales		
Arroz	120	6-8
Arroz integral	120	12-18
Sopas		
Caldo casero	120	20-30
- Freír por inmersión, gran cantidad de aceite		
Utilizar la tapa para calentar el aceite, retirarla para freír los alimentos.		
	™°C	⊖ min
Carne		
Porciones de pollo	180	10-15
Albóndigas	180	10-15
Pescado		
Pescado rebozado, empanado	180	10-15
Verduras y legumbres		

	⌘ °C	⊖ min
Verduras rebozadas, empanadas	180	4-8
Setas rebozadas, empanadas	180	4-8

Postres

Berlinas, Donuts, Buñuelos	180	5-10
----------------------------	-----	------

Productos congelados

Patatas fritas	180	4-8
----------------	-----	-----

16.3 Sensor de cocción inalámbrico

Para poder usar PerfectCook Sensor debe adquirir el Sensor de cocción inalámbrico.

Se puede adquirir el Sensor de cocción inalámbrico a través del Servicio de Asistencia Técnica, en el comercio especializado o en nuestra tienda online www.bosch-home.com

Emparejar el Sensor de cocción inalámbrico

Para establecer la conexión entre el Sensor de cocción inalámbrico y el panel de mando se deben seguir los siguientes pasos:

1. Abrir los Ajustes básicos → *Página 23*
2. Seleccionar el ajuste Sensor de cocción y la opción Añadir nuevo sensor de cocción.
3. En los siguientes 30 segundos pulsar brevemente el centro del Sensor de cocción inalámbrico.
 - Transcurridos unos segundos, en la pantalla se mostrará el resultado de la conexión entre el Sensor de cocción y el panel de mando.

Resultado	
✔ Conexión correcta	PerfectCook Sensor está disponible
! Conexión errónea	Error de comunicación <ul style="list-style-type: none"> ▪ Repetir de nuevo el proceso de conexión. Si el resultado sigue siendo !, avisar al Servicio de Asistencia Técnica.

Resultado	
⚠ Conexión errónea	Error de comunicación <ul style="list-style-type: none"> ▪ Problema de comunicación Bluetooth. Repetir de nuevo el proceso de conexión. ▪ El centro del Sensor de cocción inalámbrico no se ha presionado en los 30 segundos siguientes a la selección de la zona de cocción. Repetir de nuevo el proceso de conexión. ▪ El Sensor de cocción inalámbrico se ha quedado sin batería. Cambiar la batería, reiniciar el Sensor de cocción inalámbrico y repetir el proceso de conexión.

Reiniciar el Sensor de cocción Inalámbrico

1. Mantener pulsado el centro del Sensor de cocción inalámbrico durante 8-10 segundos.
 - ✓ Durante este proceso, el indicador led del Sensor de cocción inalámbrico se iluminará tres veces.
 - ✓ El proceso de reinicio comienza cuando se ilumina el led por tercera vez.
2. Dejar de pulsar el centro del Sensor de cocción inalámbrico en ese momento.
 - ✓ Cuando el led se apague el Sensor de cocción inalámbrico se habrá reiniciado.
3. Volver a repetir el proceso de emparejamiento desde el punto 2.

Ajustar el punto de ebullición

El punto en el que el agua empieza a hervir depende de la altura con respecto al nivel del mar. Si el agua hierve en exceso o demasiado suave, se puede ajustar el punto de ebullición. Para ello: Seleccionar el ajuste Ajustar punto de ebullición en → "Ajustes básicos", *Página 23*.

El ajuste básico está configurado por defecto en 200-400 m. Si el lugar de residencia se encuentra en dicha altitud sobre el nivel del mar no es necesario ajustar el punto de ebullición; en caso contrario seleccionar la configuración que se corresponda con la altura a la que dicho lugar de residencia se encuentre sobre el nivel del mar.

Nota: La temperatura 3/100°C es suficiente para hervir eficientemente, pero, si se desea fijar una ebullición más intensa, se puede seleccionar un nivel de altitud menor.

17 Sensor de cocción inalámbrico

Para poder usar la función PerfectCook Sensor debe adquirir el Sensor de cocción inalámbrico.

Se puede adquirir el Sensor de cocción inalámbrico a través del Servicio de Asistencia Técnica, en el comercio especializado o en nuestra tienda online www.bosch-home.com

17.1 Volumen del suministro

Al desembalar el aparato, comprobar que las piezas no presenten daños ocasionados durante el transporte y que el volumen de suministro esté completo.

- **A** Sensor de cocción inalámbrico
- **B** Base de silicona

■ C Plantilla

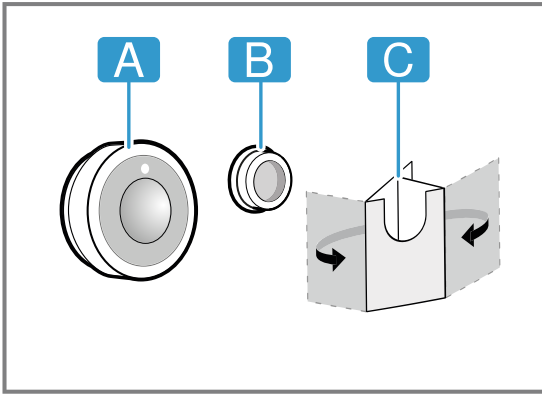

17.2 Pegar la base de silicona

La base de silicona sirve para fijar el Sensor de cocción al recipiente. Para colocarla sobre el recipiente:

1. La zona de adherencia en el recipiente no debe tener grasa. Limpiar el recipiente, secarlo bien y frotar la zona de adherencia, p. ej. con alcohol.
2. Retirar la pegatina de la base de silicona y pegarla en el lateral exterior del recipiente a la altura correspondiente (utilizar la plantilla adjunta).

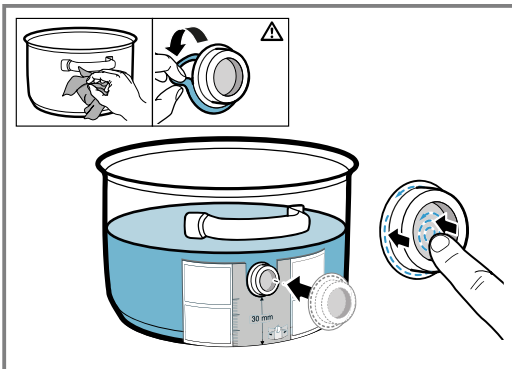

3. Presionar la base de silicona por toda su superficie, incluyendo su parte interior.
4. Dejar secar el pegamento durante 1 hora, mientras tanto no utilizar ni lavar el recipiente.

Nota: Si la base de silicona se despegua, utilizar una nueva base. Puede adquirir un set de 5 bases de silicona en comercios especializados, en nuestro Servicio de Asistencia Técnica o en nuestra página web oficial www.bosch-home.com, indicando la referencia 17007119.

Todos los adhesivos se degradan con el tiempo si permanecen almacenados. Para evitarlo, coloque las bases de silicona en sus recipientes al momento de recibirlos.

17.3 Colocar el sensor de cocción inalámbrico

1. Comprobar que la base de silicona está totalmente seca antes de colocar el Sensor de cocción.
2. Fijar el Sensor de cocción sobre la base de silicona de manera que encaje perfectamente.

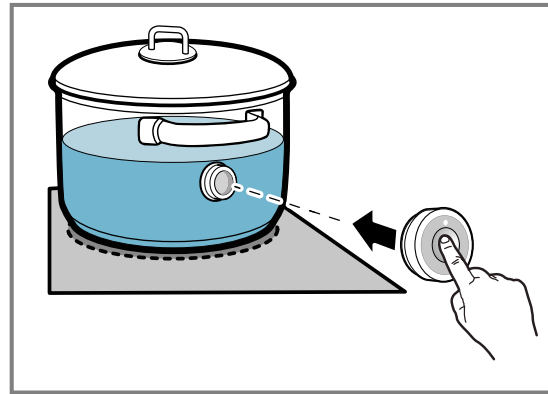

17.4 Cambiar la batería

Si el led del Sensor de cocción inalámbrico no se ilumina cuando se presiona, la batería se ha descargado. Cómo cambiar la batería:

1. Retirar el protector de silicona de la base del Sensor de cocción y quitar los dos tornillos con un destornillador.

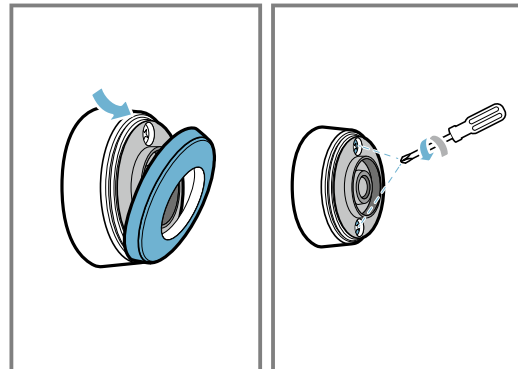

2. Abrir la tapa del Sensor de cocción y retirar la batería del interior de la base.

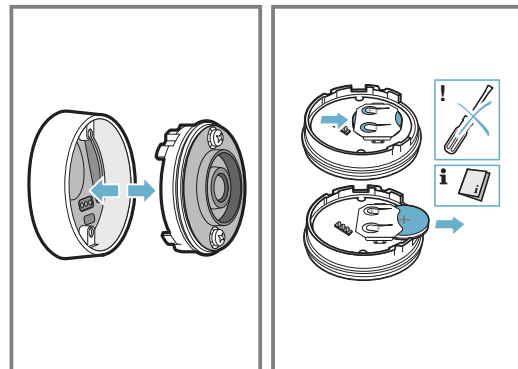

- Colocar la nueva batería (seguir las instrucciones de polaridad de la batería). Utilizar solo baterías de tipo CR2032, de buena calidad.

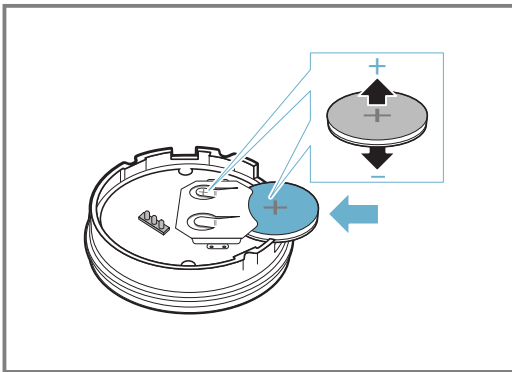

Nota: No usar objetos metálicos para quitar la batería. No tocar la zona de bornes de contacto de la batería.

- Cerrar la tapa del Sensor de cocción (debe coincidir el espacio para los tornillos de la tapa y de la base). Colocar los tornillos con un destornillador y colocar de nuevo el protector de silicona en la base del Sensor de cocción.

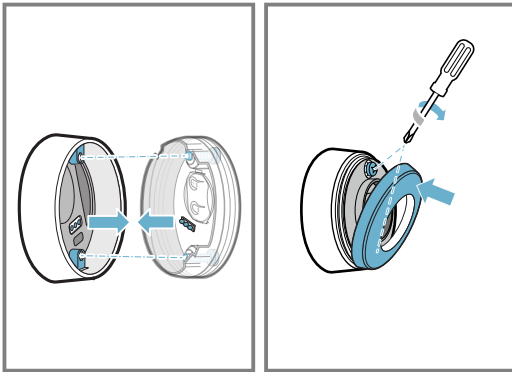

17.5 Limpieza

Sensor de cocción

Limpiar con un trapo húmedo. No debe lavarse nunca en el lavavajillas ni se puede mojar. Cuando no se esté utilizando el Sensor de cocción, retirarlo del recipiente y conservarlo en un lugar limpio, seguro y alejado de fuentes de calor.

Base de silicona

Limpiar y secar antes de colocar el Sensor de cocción. Puede lavarse en el lavavajillas.

Nota: No dejar a remojo el recipiente con la base de silicona en agua con jabón durante mucho tiempo.

Ventana del Sensor de cocción inalámbrico

Debe estar siempre limpia y seca. Para ello:

- Eliminar regularmente la suciedad y las manchas de grasa.
- Limpiar con un trapo o bastoncillo de algodón y limpiar cristales.

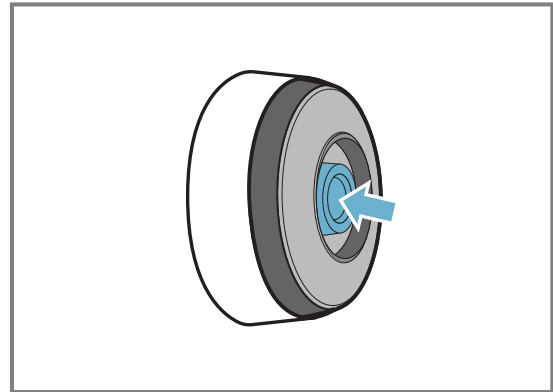

Notas

- No utilizar objetos duros y rugosos, como cepillos de cerdas o estropajos, ni agentes abrasivos como productos para la limpieza de placas.
- Evitar tocar la ventanas del Sensor de cocción inalámbrico con los dedos para no ensuciarla ni rayarla.

17.6 Declaración de conformidad

Por la presente, BSH Hausgeräte GmbH certifica que el aparato con la funcionalidad de Sensor de cocción inalámbrico cumple con los requisitos básicos y las disposiciones generales básicas estipulados en la Directiva 2014/53/EU.

Encontrará una declaración de conformidad con la directiva RED detallada en www.bosch-home.com, en la página web del producto correspondiente a su aparato dentro de la sección de documentos adicionales.

Los logos y marca Bluetooth® son marcas registradas propiedad de Bluetooth SIG, Inc. y cualquier uso de dichas marcas por BSH Hausgeräte GmbH están bajo su licencia. Otras marcas y nombres comerciales son de sus respectivos propietarios.

18 Asistente de platos

Esta función permite preparar todo tipo de alimentos. El aparato selecciona automáticamente el ajuste óptimo.

Las recetas de la función PerfectCook Sensor solo están disponibles tras la conexión con el Sensor de cocción inalámbrico.

18.1 Activar Asistente de platos

- Seleccionar una zona de cocción.
- Pulsar menú y seleccionar la opción

- Seleccionar el grupo de programas y el alimento deseado.
- Seguir las instrucciones de la pantalla.

18.2 Cancelar Asistente de platos



- Seleccionar la zona de cocción.
 - Seleccionar menú y cambiar a otro modo de cocción.
- ✓ La función está desactivada.

19 Seguro para niños

La placa de cocción se puede asegurar contra una conexión involuntaria para impedir que los niños la enciendan.

19.1 Activar Seguro para niños

Requisito: Todas las zonas de cocción deben estar apagadas.

1. Pulsar .
 2. Pulsar  y seguir las indicaciones de la pantalla.
- ✓ La placa de cocción está bloqueada.

19.2 Desactivar Seguro para niños

- ▶ Seguir las indicaciones de la pantalla.
- ✓ El bloqueo está desactivado.

19.3 Seguro automático para niños

Permite activar esta función automáticamente siempre que se apaga la placa de cocción.

Para activar y desactivar, consultar Ajustes básicos → *Página 23*.

20 Bloqueo del control para limpieza

Permite bloquear el panel de mando para limpiarlo, sin que se puedan modificar los ajustes seleccionados. No afecta al interruptor principal.

20.1 Activar Bloqueo del control para limpieza

- ▶ Pulsar . Suena una señal acústica
- ✓ El panel de mando está bloqueado durante 30 segundos.

- ✓ Transcurridos los 30 segundos, suena una señal y el panel de mando se desbloquea.

20.2 Desactivar Bloqueo del control para limpieza

Para desactivar la función antes de tiempo, seguir las indicaciones de la pantalla.

21 Desconexión individual de seguridad

Esta función de seguridad se activa cuando una zona de cocción ha estado en funcionamiento durante un período de tiempo prolongado sin realizar ninguna modificación. En la pantalla se muestra una indicación y la zona de cocción deja de calentarse.

Pulsar cualquier sensor para apagar el indicador y volver a ajustar la zona de cocción.

22 Ajustes básicos

Es posible adaptar los ajustes básicos del aparato a las necesidades individuales.

22.1 Vista de los ajustes básicos

Ajuste	Descripción y opciones
Idioma	Modificar el idioma de las indicaciones del aparato.
Home Connect	Permite conectar su aparato con la red doméstica y un terminal móvil.
Control de la campana	Permite controlar ciertas funciones de la campana extractora a través de la placa de cocción.
Señales acústicas	Permite seleccionar los tonos de aviso que debe emitir el aparato.
Duración de la señal de aviso	Permite modificar la duración de la señal de aviso.
Volumen del tono de aviso	Permite modificar el volumen de las señales acústicas.

Ajuste	Descripción y opciones
Sonido de los sensores	Permite seleccionar si se desea que el aparato emita tonos al pulsar los sensores de la pantalla táctil.
Brillo	Modificar el brillo de la pantalla.
FlexInduction	Permite configurar el modo de activación de la función tras encender la placa: dos zonas de cocción independientes o una única zona.
MoveMode	Permite modificar los niveles de potencia preajustados de las tres áreas de cocción correspondientes a la Zona Flex.
Seguro para niños	Permite bloquear la placa de cocción de forma automática para impedir que los niños hagan un uso no autorizado del aparato.

Ajuste	Descripción y opciones
Selección rápida	Permite activar el nivel de potencia de forma rápida desde la pantalla principal.
Logotipo de la marca	Permite configurar si se muestra el logotipo de marca al encender la placa de cocción.
ReStart	Permite configurar el período de tiempo durante el cual el aparato memoriza los últimos ajustes utilizados tras la desconexión.
Límite de potencia	Permite limitar la potencia total de la placa de cocción de acuerdo a las necesidades de cada instalación eléctrica. Los ajustes disponibles dependen de la potencia máxima de la placa de cocción, que se muestra en la placa de características. Si la función está activa y la placa alcanza el límite de potencia fijado, se mostrará _ y no será posible seleccionar un nivel de potencia superior.
Indicador de consumo de energía	Muestra el consumo total de energía entre el encendido y el apagado de la placa de cocción, en kWh. La precisión del indicador depende, entre otras cosas, de la calidad de tensión de la red eléctrica.

Ajuste	Descripción y opciones
Sensor de cocción	Añadir un nuevo sensor de cocción inalámbrico.
Ajustar el punto de ebullición	Introducir la altura respecto al nivel del mar del lugar de residencia para que el sensor de cocción funcione de forma más precisa.
Prueba de recipientes	Permite comprobar la calidad de los recipientes.
Información del aparato	Permite obtener información sobre el aparato.
Ajustes de fábrica	Restablecer todos los ajustes al estado de fábrica.

22.2 Acceder a los ajustes básicos

Requisito: Todas las zonas de cocción deben estar apagadas.

1. Pulsar **⌵**.
2. Deslizar el dedo para ver los ajustes disponibles.
3. Pulsar sobre un ajuste para acceder al submenú y seleccionar la opción deseada. Dentro de un submenú, pulsar **◀** para volver al menú anterior.
4. Guardar o cancelar los ajustes en la pantalla de confirmación antes de salir de los ajustes básicos.
5. Pulsar **✕** para salir.

23 Prueba de recipientes

La calidad de los recipientes tiene un gran impacto en la rapidez y el resultado del proceso de cocción.

Esta función permite comprobar la calidad de los recipientes.

Antes de realizar la comprobación, asegurarse de que el tamaño de la base del recipiente coincide con el tamaño de la zona de cocción utilizada.

Se accede a través de los Ajustes básicos.

→ *Página 23*

23.1 Realizar Prueba de recipientes

La zona flexible estará ajustada como una única zona de cocción, comprobar un único recipiente.

1. Colocar el recipiente a temperatura ambiente con 200 ml de agua aproximadamente, correctamente posicionado, en la zona de cocción que más se adecue al tamaño del fondo del recipiente.
2. Acceder a los ajustes básicos y seleccionar el ajuste Prueba de recipientes.
3. Seguir las indicaciones que aparecen en la pantalla.
 - ✓ Transcurridos 10 segundos, el resultado aparece en los indicadores de las zonas de cocción.

Nota: Para volver a activar la función, volver al menú de ajustes básicos y seleccionar Prueba de recipientes.

24 Home Connect

Este aparato tiene capacidad para conectarse a la red. Conecte su aparato con un dispositivo móvil para manejar las funciones a través de la aplicación Home Connect, adaptar los ajustes básicos o supervisar el estado de funcionamiento actual.

Los servicios Home Connect no están disponibles en todos los países. La disponibilidad de la función Home Connect depende de la disponibilidad de los servicios Home Connect en su país. Para obtener más información, consultar: www.home-connect.com.

La aplicación Home Connect le guiará durante todo el proceso de registro. Seguir las instrucciones de la aplicación Home Connect para establecer los ajustes.

Consejos

- Consultar la documentación adjunta de Home Connect.
- Tener en cuenta también las indicaciones de la aplicación Home Connect.

Notas

- Tener en cuenta las indicaciones de seguridad de este manual y asegurarse de respetarlas también si utiliza el aparato mediante la aplicación Home Connect.
→ "Seguridad", Página 2
- Las placas de cocción no son adecuadas para utilizarse sin estar bajo vigilancia. El proceso de cocción tiene que ser supervisado.
- En todo caso, tiene prioridad el manejo desde el propio aparato. En ese momento no es posible controlarlo desde la aplicación Home Connect.
- Durante el modo preparado en red, el aparato únicamente consume 2 W como máximo.

24.1 Configurar Home Connect**Requisitos**

- El aparato ya está conectado a la red eléctrica y encendido.
- Se cuenta con un dispositivo móvil (p. ej., un teléfono inteligente) con una versión actual del sistema operativo iOS o Android.
- El dispositivo móvil y el aparato se encuentran dentro del margen de alcance de la señal Wi-Fi de la red doméstica.

1. Descargar la aplicación Home Connect.



2. Abrir la aplicación Home Connect y escanear el siguiente código QR.



3. Seguir las instrucciones de la aplicación Home Connect.

24.2 Vista general de los ajustes de Home Connect

En los ajustes básicos de la placa de cocción se pueden adaptar los ajustes y los ajustes de red para Home Connect.

Si la placa de cocción no está conectada a la red doméstica, se muestra el ajuste "Ajustar con el asistente". La placa de cocción mostrará el resto de ajustes cuando se conecte a la red doméstica.

Ajuste	Descripción y opciones
Ajustar con el asistente	La placa de cocción puede registrarse en la red doméstica de forma automática o manual. <ul style="list-style-type: none"> ■ Configurar con el asistente (conexión automática a la red doméstica).¹ ■ Configurar con el asistente: sin función WPS (conexión manual a la red doméstica).
Conectar con la aplicación	Se puede conectar la placa de cocción con una o más cuentas Home Connect.
Ajuste mediante la aplicación	<ul style="list-style-type: none"> ■ Apagado: en la aplicación se mostrarán únicamente los estados actuales de la placa de cocción. ■ En ¹: los ajustes de cocción se pueden enviar a la placa de cocción desde la aplicación. Los ajustes de cocción enviados deben confirmarse en la placa de cocción.
Wifi	El módulo de radio de la placa de cocción se puede desconectar y así interrumpir la conexión con la red wifi. <ul style="list-style-type: none"> ■ Desactivado: módulo de radio desconectado. ■ Activado ¹: módulo de radio conectado.
Desconectar la conexión de red	Las conexiones con la red doméstica que se hayan guardado se pueden borrar. La conexión de red también se eliminará si se restablecen los ajustes de fábrica en la placa de cocción.
Información del aparato	Se puede mostrar información sobre la red y sobre Home Connect.

¹ Ajuste de fábrica

24.3 Símbolo wifi 

El símbolo del wifi en la pantalla principal cambia en función del estado y la intensidad de la conexión, así como de la disponibilidad del servidor Home Connect. El display muestra una descripción del símbolo si se mantiene pulsado durante al menos 2 segundos.

24.4 Modificar los ajustes mediante la aplicación Home Connect

Con la aplicación Home Connect, es posible modificar los ajustes para las placas independientes y enviarlos a la placa de cocción.

Requisitos

- La placa de cocción está conectado a la red doméstica y a la aplicación Home Connect.
 - Para poder ajustar la placa de cocción a través de la aplicación Home Connect, debe estar activado el ajuste básico "Ajuste mediante la aplicación". En el estado de suministro, el ajuste básico está activado. Si la transferencia de ajustes está desactivada, en la aplicación Home Connect se muestran únicamente los estados de funcionamiento de la placa de cocción.
1. Efectuar el ajuste en la aplicación Home Connect y enviarlo a la placa de cocción.
Seguir las instrucciones de la aplicación Home Connect.
Los ajustes que se envían a la placa de cocción desde la aplicación Home Connect deben confirmarse en la placa de cocción.
 - ✓ Cuando se transfieren los ajustes de cocción a una placa independiente, aparece un mensaje en el panel indicador.
 2. Es necesario pulsar "Aceptar" para confirmar el ajuste.
 3. Pulsar "Rechazar" para rechazar el ajuste.

24.5 Actualización de software

Con la función de actualización de software se actualiza el software del aparato, p. ej., optimización, subsanación de averías, actualizaciones relevantes para la seguridad.

Las condiciones previas necesarias son: ser un usuario registrado en Home Connect, tener la aplicación instalada en su dispositivo móvil y estar conectado al servidor Home Connect.

Tan pronto como haya una actualización de software disponible, se le informará mediante la aplicación Home Connect y podrá comenzar la actualización de software por medio de la aplicación. Después de descargarla correctamente, se puede ejecutar la actualización a través de la aplicación Home Connect, si se encuentra en su red wifi doméstica. Después de que se efectúe la instalación correctamente, se recibe la información mediante la aplicación Home Connect.

Notas

- Durante la descarga puede seguir utilizando su aparato. En función de los ajustes personales en la aplicación, la actualización de software también puede descargarse automáticamente.
- Si se trata de una actualización importante para la seguridad, se recomienda realizar la instalación lo antes posible.

24.6 Diagnóstico remoto

El Servicio de Asistencia técnica puede acceder al aparato a través del Diagnóstico Remoto al ponerse en contacto con dicho Servicio si el aparato está conectado con el servidor Home Connect y si el Diagnóstico Remoto está disponible en el país en el que se utiliza el aparato.

Consejo: Para más información, así como para consultar la disponibilidad del servicio de Diagnóstico Remoto en un país en concreto, consultar la página web de ayuda/Servicio Técnico local: www.home-connect.com

24.7 Protección de datos

Tener en cuenta las indicaciones relativas a la protección de datos.

Al conectar por primera vez el aparato a una red asociada a internet, el aparato transmite las siguientes categorías de datos al servidor Home Connect (registro inicial):

- Identificación clara del aparato (compuesta por la clave del aparato y la dirección MAC del módulo de comunicación Wi-Fi utilizado).
- Certificado de seguridad del módulo de comunicación Wi-Fi (para la protección técnica de la información de la conexión).
- Las versiones actuales de software y hardware de su aparato.
- El estado de un posible restablecimiento previo a los ajustes de fábrica.

El registro inicial prepara la utilización de las funciones Home Connect y solo es necesario la primera vez que se vayan a utilizar estas funciones Home Connect.

Nota: Tener en cuenta que las funciones Home Connect solo se pueden utilizar en conexión con la aplicación Home Connect. Se puede consultar la información relativa a la protección de datos en la aplicación Home Connect.

25 Control de la campana basado en la placa de cocción

Si ambos aparatos están habilitados para Home Connect, conectar los aparatos usando la aplicación Home Connect. Para ello, hay que conectar ambos dispositivos a Home Connect y seguir las instrucciones de la aplicación.

Notas

- En todo caso, tiene prioridad el manejo desde la propia campana extractora. En este momento, no es posible el manejo desde el control de la campana basado en la placa de cocción.

- Durante el modo preparado en red, el aparato únicamente consume 2 W como máximo.
- La conexión a la campana extractora solo puede establecerse a través de la aplicación Home Connect. Otras vías de conexión ya no sirven de ayuda.

25.1 Restablecer los ajustes de Home Connect

En caso de problemas del aparato para la conexión a la red wifi doméstica o si desea registrar el aparato en otra red wifi doméstica, pueden restablecerse los ajustes de Home Connect.

Nota: Si se restablecen los ajustes de Home Connect, también se finaliza la posible conexión a una campana extractora conectada.



1. Pulsar sobre  para abrir los ajustes básicos.
2. Seleccionar el ajuste "Control de la campana".
3. Pulsar sobre "Desconectar la conexión".

25.2 Control de la campana extractora desde la placa de cocción

En los ajustes básicos de la placa de cocción puede ajustarse el funcionamiento de la campana extractora en función de si se conectan o desconectan la placa de cocción o las diferentes zonas de cocción. Se pueden realizar otros ajustes mediante los elementos de mando de la placa de cocción.

Ajustar el ventilador



1. Pulsar sobre  en la línea de estado.

2. Seleccionar un nivel de ventilador en la zona de programación.
Puede seleccionarse entre los niveles 1, 2 y 3.
Para ajustar un nivel intensivo, pulsar sobre **boost**  o .

Apagar el ventilador

1. Pulsar sobre  en la línea de estado.
2. Seleccionar el nivel de ventilador 0.

Activar el funcionamiento automático

1. Pulsar sobre  en la línea de estado.
2. Pulsar sobre  en la zona de programación.
 - ✓ auto se ilumina de color rojo.
 - ✓ Al aparecer humo, el ventilador se pone en marcha automáticamente.

Desactivar el funcionamiento automático

1. Pulsar sobre  en la línea de estado.
2. Seleccionar el nivel de ventilador 0.

Ajustar la iluminación de la campana

Se puede conectar y desconectar la luz de la campana mediante el panel de mando de la placa de cocción.

- ▶ Para activar la iluminación, pulsar  en la línea de estado.

25.3 Vista general de los ajustes del control de la campana

En los ajustes básicos de la placa de cocción puede ajustarse el funcionamiento de la campana extractora en función de si se conectan o desconectan la placa de cocción o las diferentes zonas de cocción.

La pantalla muestra los ajustes solo cuando el aparato está conectado con la campana extractora.

Ajuste	Selección	Descripción
Control del ventilador (inicio automático)	Apagado - Si es necesario, la campana extractora debe activarse manualmente. Encendido con funcionamiento automático ¹ - La campana extractora arranca en funcionamiento automático al conectar una placa independiente. Encendido con funcionamiento estándar - La campana extractora se conecta al ajustar una zona de cocción con un nivel de potencia fijo.	Se puede ajustar si y cómo el ventilador debe iniciarse cuando se enciende la placa de cocción.
Marcha en inercia	Ventilador apagado. Encender en modo automático. ¹ Encendido en marcha en inercia estándar. Los ajustes del ventilador no se modifican al apagar la placa de cocción.	Se puede ajustar si y cómo el ventilador debe continuar funcionando cuando se apaga la placa de cocción.
Encendido automático de la luz	<ul style="list-style-type: none"> ■ Desactivado ■ Activado¹ - La iluminación se conecta al conectarse la placa de cocción. 	Se puede ajustar si la iluminación de la campana extractora debe encenderse automáticamente con la placa de cocción.
Apagado automático de la luz	<ul style="list-style-type: none"> ■ Desactivado¹ ■ Activado - La iluminación se desconecta al desconectarse la placa de cocción. 	Se puede ajustar si la iluminación de la campana extractora debe apagarse automáticamente con la placa de cocción.
Desconectar la conexión	-	Restablecer con el ajuste las conexiones con la red doméstica y la campana extractora que se hayan guardado.

¹ Ajuste de fábrica (puede variar según el modelo de aparato)

26 Cuidados y limpieza

Para que el aparato mantenga durante mucho tiempo su capacidad funcional, debe mantenerse y limpiarse con cuidado.

26.1 Productos de limpieza

Se pueden adquirir productos de limpieza y rasquetas de vidrio apropiados a través del Servicio de Asistencia Técnica, en el comercio especializado o en nuestra tienda online www.bosch-home.com.

¡ATENCIÓN!

Los productos de limpieza inadecuados pueden dañar la superficie del aparato.

- ▶ No utilizar nunca productos de limpieza inadecuados.
- ▶ No utilizar limpiadores mientras la placa de cocción esté caliente, ya que pueden aparecer manchas.

Productos de limpieza inadecuados

- Detergente sin diluir
- Detergente para lavavajillas
- Productos abrasivos
- Productos de limpieza agresivos como espray para hornos o quitamanchas
- Esponjas que rayen
- Limpiadores de alta presión y máquinas de limpieza a vapor

26.2 Limpiar la placa

Limpiar la placa de cocción después de cada uso para que los restos del cocinado no se peguen.

Requisito: La placa de cocción debe estar fría. Solo en el caso de manchas de azúcar, almidón de arroz, plástico o papel de aluminio no dejar que la placa de cocción se enfríe.

1. Eliminar la suciedad resistente con una rasqueta de vidrio.
2. Limpiar la placa de cocción con un producto de limpieza para vitrocerámica. Tener en cuenta las indicaciones que figuran en el embalaje del producto de limpieza.

Consejos

- Con una esponja especial para vitrocerámica pueden conseguirse buenos resultados de limpieza.
- Mantener las bases de los recipientes limpios ayuda a conservar en buen estado la superficie de la placa de cocción.

26.3 Limpiar el marco de la placa de cocción

Limpiar el marco de la placa de cocción después de cada uso en caso de que haya suciedad o manchas encima.

Nota: No utilizar ninguna rasqueta de vidrio.

1. Limpiar el marco de la placa de cocción con agua caliente con un poco de jabón y un paño suave. Lavar a fondo las bayetas nuevas antes de usarlas.
2. Secar con un paño suave.

27 Solucionar pequeñas averías

El usuario puede solucionar por sí mismo las pequeñas averías de este aparato. Se recomienda utilizar la información relativa a la subsanación de averías antes de ponerse en contacto con el Servicio de Asistencia Técnica. De este modo se evitan costes innecesarios.

ADVERTENCIA – ¡Riesgo de lesiones!

Las reparaciones inadecuadas son peligrosas.

- ▶ Solo el personal especializado puede realizar reparaciones e intervenciones en el aparato.
- ▶ Si el aparato está defectuoso, ponerse en contacto con el servicio de asistencia técnica.

ADVERTENCIA – ¡Riesgo de descarga eléctrica!

Las reparaciones inadecuadas son peligrosas.

- ▶ Solo el personal especializado puede realizar reparaciones e intervenciones en el aparato.
- ▶ Utilizar únicamente piezas de repuesto originales para la reparación del aparato.
- ▶ Si el cable de conexión de red de este aparato resulta dañado, deberá sustituirse por un cable de conexión especial que puede adquirirse ya sea a través del Servicio de Asistencia Técnica o directamente del fabricante.

27.1 Advertencias

Si se produce algún problema, en la pantalla aparecen automáticamente notas, advertencias o mensajes de error.

Seguir las indicaciones que aparecen en la pantalla táctil para resolver el problema. En caso necesario, avisar al Servicio de Asistencia Técnica e indicar el código de avería exacto.

Notas

- En caso de que se produzca un error, el aparato no pasa al modo de espera (Standby).
- Para proteger las partes sensibles del aparato del sobrecalentamiento o de la sobrecarga eléctrica, la placa de cocción puede reducir temporalmente la potencia.

27.2 Indicaciones en el panel de indicadores

Fallo	Causa y resolución de problemas
La placa de cocción no se enciende.	<p>Se ha interrumpido el suministro de corriente eléctrica</p> <ul style="list-style-type: none"> ▶ Comprobar con ayuda de otros aparatos eléctricos, si se ha producido un corte en el suministro de corriente eléctrica. <p>La conexión del aparato no se ha hecho conforme al esquema de conexiones</p> <ul style="list-style-type: none"> ▶ Comprobar que el aparato se ha conectado conforme al esquema de conexiones. <p>Avería en el sistema electrónico</p> <ul style="list-style-type: none"> ▶ Si las comprobaciones anteriores no solucionan la avería, avisar al Servicio de Asistencia Técnica.
La pantalla táctil no reacciona o se ha bloqueado.	<p>El panel de mando está húmedo o se ha depositado algún objeto encima</p> <ul style="list-style-type: none"> ▶ Secar la zona del panel de mando o retirar el objeto.
No se puede aumentar el nivel de potencia de la zona de cocción.	<p>Se ha limitado la potencia total de la placa de cocción.</p> <ul style="list-style-type: none"> ▶ Adaptar la potencia total en la opción de «consumo máximo de potencia» de los ajustes básicos. ▶ Un recipiente para cocinar muy grande puede influir en el nivel de potencia máximo sobre la misma mitad de la placa de cocción. Colocar de nuevo el recipiente para cocinar.
Tono de aviso	<p>Hay un objeto colocado en la pantalla táctil.</p> <ol style="list-style-type: none"> 1. Retirar cualquier objeto que haya y volver a ajustar la placa de cocción. 2. No colocar recipientes calientes sobre el panel de mando.
La placa de cocción reacciona de forma inusual o no se puede manejar correctamente.	<p>Se ha producido un fallo en el sistema electrónico</p> <ol style="list-style-type: none"> 1. Desconectar el aparato del fusible o del interruptor de protección en la caja de fusibles. 2. Esperar unos segundos y conectarlo de nuevo.
Una o todas las zonas de cocción se han apagado automáticamente.	<p>El sistema electrónico se ha sobrecalentado y ha apagado una o varias zonas de cocción</p> <p>Hay un recipiente caliente en la zona del panel de mando. La zona de cocción se ha apagado para proteger el sistema electrónico</p> <p>La zona de cocción se ha sobrecalentado y se ha apagado para proteger su encimera</p>
La función de transferencia de ajustes no se activa.	<p>Avería en el sistema electrónico</p> <ul style="list-style-type: none"> ▶ Confirmar el indicador de avería pulsando cualquier sensor. Se puede cocinar con normalidad sin utilizar la función Transferencia de ajustes. Ponerse en contacto con el Servicio de Asistencia Técnica
La Zona FlexPlus no se activa.	<p>Avería en el sistema electrónico</p> <ul style="list-style-type: none"> ▶ Confirmar el indicador de avería pulsando cualquier sensor. Se puede cocinar con normalidad con el resto de las zonas de cocción. Ponerse en contacto con el Servicio de Asistencia Técnica.
E7010	<p>La placa de cocción no puede establecer una conexión con la red doméstica o con la campana extractora.</p> <ol style="list-style-type: none"> 1. Tocar cualquier sensor para confirmar el indicador de avería. Se puede cocinar con normalidad sin conexión. 2. Si el problema persiste, avisar al Servicio de Asistencia Técnica.
E8202	<p>El Sensor de cocción se ha sobrecalentado y se ha apagado la zona de cocción.</p> <ul style="list-style-type: none"> ▶ Esperar a que el sensor de temperatura se haya enfriado lo suficiente y volver a activar la función.
E8203	<p>El Sensor de cocción se ha sobrecalentado y se han apagado todas las zonas de cocción.</p> <ul style="list-style-type: none"> ▶ Cuando no se utilice el Sensor de cocción, retirarlo del recipiente y mantenerlo alejado de otras zonas de cocción o fuentes de calor. Volver a encender las zonas de cocción.
E8204	<p>El Sensor de cocción se está quedando sin batería. El siguiente proceso de cocción puede ser interrumpido debido a que la batería se ha descargado.</p> <ul style="list-style-type: none"> ▶ Cambiar la batería 3V CR2032. Ver apartado → "Cambiar la batería", Página 21
E8205	<p>El Sensor de cocción ha perdido la comunicación.</p> <ul style="list-style-type: none"> ▶ Apagar la función y volver a activarla.

Fallo	Causa y resolución de problemas
E8206	El Sensor de cocción está roto/deteriorado. <ul style="list-style-type: none"> ▶ Avisar al Servicio de Asistencia Técnica.
El indicador del Sensor de cocción inalámbrico no se ilumina	El Sensor de cocción inalámbrico no reacciona, el indicador no se ilumina <ul style="list-style-type: none"> ▶ Cambiar la batería 3V CR2032. Ver apartado → <i>"Cambiar la batería", Página 21</i> ▶ Si sigue sin reaccionar, mantener pulsado el botón del Sensor de cocción durante 8-10 segundos y conectar de nuevo con la placa de cocción. Ver apartado → <i>"Emparejar el Sensor de cocción inalámbrico", Página 20</i> ▶ Si todavía no reacciona, avisar al Servicio de Asistencia Técnica.
El indicador del Sensor parpadea dos veces.	El Sensor de cocción se está quedando sin batería. El siguiente proceso de cocción puede ser interrumpido debido a que la batería se ha descargado. <ul style="list-style-type: none"> ▶ Cambiar la batería 3V CR2032. Ver apartado → <i>"Cambiar la batería", Página 21</i>
El indicador del Sensor parpadea tres veces	El Sensor de cocción ha perdido la comunicación. <ul style="list-style-type: none"> ▶ Mantener pulsado el símbolo del sensor de cocción durante 8-10 segundos y volver a establecer la conexión con la placa de cocción. → <i>"Emparejar el Sensor de cocción inalámbrico", Página 20</i>
E 9000/E9010	Tensión de alimentación incorrecta, fuera de los límites normales de funcionamiento <ul style="list-style-type: none"> ▶ Ponerse en contacto con el distribuidor de energía eléctrica.
U400	La placa de cocción no está bien conectada <ul style="list-style-type: none"> ▶ Desconectar la placa de cocción de la red eléctrica. Comprobar que se ha conectado conforme al esquema de conexiones.
Las zonas de cocción no calientan y se muestra  .	El modo demo está activado. <ol style="list-style-type: none"> 1. Desconectar la placa de cocción de la red eléctrica y volver a conectarla al cabo de unos segundos. 2. Antes de que transcurran tres minutos, desactivar el modo Demo en los ajustes básicos.

27.3 Ruidos normales de su aparato

A veces, un aparato de inducción puede originar ruidos o vibraciones como zumbidos, silbidos, crepitar, ruido de ventilador o sonidos acompasados.

28 Eliminación

28.1 Eliminación del aparato usado

Gracias a la eliminación respetuosa con el medio ambiente pueden reutilizarse materiales valiosos.

1. Desenchufar el cable de conexión de red de la toma de corriente.
2. Cortar el cable de conexión de red.
3. Desechar el aparato de forma respetuosa con el medio ambiente.
Puede obtener información sobre las vías y posibilidades actuales de desecho de materiales de su distribuidor o ayuntamiento local.



Este aparato está marcado con el símbolo de cumplimiento con la Directiva Europea 2012/19/UE relativa a los aparatos eléctricos y electrónicos usados (Residuos de aparatos eléctricos y electrónicos RAEE). La directiva proporciona el marco general válido en todo el ámbito de la Unión Europea para la retirada y la reutilización de los residuos de los aparatos eléctricos y electrónicos.

29 Declaración de conformidad

Por la presente, BSH Hausgeräte GmbH, certifica que el aparato con la funcionalidad Home Connect cumple con los requisitos básicos y el resto de disposiciones vigentes de la Directiva 2014/53/EU.

Hay una declaración de conformidad con RED detallada en www.bosch-home.com en la página web del producto correspondiente a su aparato dentro de la sección de documentos adicionales.



Banda de 2,4 GHz (2400–2483,5 MHz): 100 mW máx.
Banda de 5 GHz (5150–5350 MHz + 5470–5725 MHz): 100 mW máx.

	BE	BG	CZ	DK	DE	EE	IE	EL	ES
	FR	HR	IT	CY	LI	LV	LT	LU	HU
	MT	NL	AT	PL	PT	RO	SI	SK	FI
	SE	NO	CH	TR	IS	UK (NI)			

WLAN (Wi-Fi) de 5 GHz: solo para uso en interiores.

AL	BA	MD	ME	MK	RS	UK	UA
----	----	----	----	----	----	----	----

WLAN (Wi-Fi) de 5 GHz: solo para uso en interiores.

30 Servicio de Asistencia Técnica

Las piezas de repuesto originales relevantes para el funcionamiento conforme al reglamento sobre diseño ecológico se pueden adquirir en nuestro Servicio de Asistencia Técnica durante al menos 10 años a partir de la fecha de introducción en el mercado del aparato dentro del Espacio Económico Europeo.

Nota: La intervención del Servicio de Asistencia Técnica es gratuita en el marco de las condiciones de garantía del fabricante.

Para obtener información detallada sobre el periodo de validez de la garantía y las condiciones de garantía en su país, póngase en contacto con nuestro Servicio de Asistencia Técnica o con su distribuidor, o bien consulte nuestra página web.

Cuando se ponga en contacto con el Servicio de Asistencia Técnica, no olvide indicar el número de producto (E-Nr.) y el número de fabricación (FD) del aparato. Los datos de contacto del Servicio de Asistencia Técnica se encuentran en el directorio adjunto o en nuestra página web.

30.1 Número de producto (E-Nr.) y número de fabricación (FD)

El número de producto (E-Nr.) y el número de fabricación (FD) se encuentran en la placa de características del aparato.

La placa de características se encuentra en:

- la tarjeta del aparato.
- parte inferior de la placa de cocción.

El número de producto (E-Nr.) se encuentra también en la superficie vitrocerámica. Además, es posible consultar el índice del Servicio de Atención al Cliente (KI) y el número de fabricación (FD) en los ajustes básicos → *Página 23*.

Para volver a encontrar rápidamente los datos del aparato o el número de teléfono del Servicio de Asistencia Técnica, puede anotar dichos datos.

31 Comidas normalizadas

Estos datos están dirigidos a institutos de pruebas con el fin de facilitar los controles de nuestros aparatos. Las pruebas se han realizado con nuestros sets de recipientes para placas de inducción. Puede adquirir es-

tos "sets de accesorios" en comercios especializados, en nuestro Servicio de Asistencia Técnica o en nuestra página web oficial.

31.1 Derretir cobertura de chocolate

Ingredientes: 150 gr chocolate negro (55% cacao).

- Cazo Ø 16 cm sin tapa.
 - Cocción: nivel de potencia 1.5

31.2 Calentar y mantener caliente potaje de lentejas

Receta según DIN 44550.

Temperatura inicial 20°C.

Precalentar sin remover.

- Olla Ø 16 cm con tapa. Cantidad: 450 g.
 - Precalentar: duración 1'30"; nivel de potencia 9
 - Cocción: nivel de potencia 1.5
- Olla Ø 20 cm con tapa. Cantidad: 800 g.
 - Precalentar: duración 2'30"; nivel de potencia 9
 - Cocción: nivel de potencia 1.5

31.3 Calentar y mantener caliente potaje de lentejas en conserva

Ej: diámetro de lentejas 5-7 mm. Temperatura inicial 20°C.

Remover tras 1 min. de precalentamiento

- Olla Ø 16 cm con tapa. Cantidad: 500 g.
 - Precalentar: duración 1'30" aprox; nivel de potencia 9
 - Cocción: nivel de potencia 1.5
- Olla Ø 20 cm con tapa. Cantidad: 1 kg.
 - Precalentar: duración 2'30" aprox; nivel de potencia 9
 - Cocción: nivel de potencia 1.5

31.4 Salsa bechamel

Temperatura de la leche: 7°C

- Cazo Ø 16 cm sin tapa. Ingredientes: 40 g de mantequilla, 40 g de harina, 0,5 l de leche (3,5% materia grasa) y una pizca de sal.

Preparar salsa bechamel

1. Derretir la mantequilla, mezclar la harina junto con la sal y calentar todos los ingredientes.
 - Precalentar: duración 6'00"; nivel de potencia 2
2. Añadir la leche y llevar la salsa a ebullición, sin dejar de remover.
 - Precalentar: duración 6'30"; nivel de potencia 7
3. Cuando la salsa bechamel rompa a hervir, mantenerla otros 2 minutos sin dejar de remover.
 - Cocción: nivel de potencia 2

31.5 Cocer arroz con leche con tapa

Temperatura de la leche: 7°C

1. Calentar la leche hasta que empiece a subir.

Precalentar sin tapa. Tras 10 min de precalentamiento, remover.

2. Seleccionar el nivel de cocción recomendado y añadir el arroz, el azúcar y la sal a la leche.

Tiempo total, incluido el precalentamiento, 45 min aprox.

- Olla Ø 16 cm. Ingredientes: 190 g de arroz de grano redondo, 90 g de azúcar, 750 ml de leche (3,5% materia grasa) y 1 g de sal.
 - Precalentar: duración 5'30" aprox; nivel de potencia 8.5
 - Cocción: nivel de potencia 3

- Olla Ø 20 cm. Ingredientes: 250 g de arroz de grano redondo, 120 g de azúcar, 1 l de leche (3,5% materia grasa) y 1,5 g de sal
 - Precalentar: duración 5'30" aprox; nivel de potencia 8.5
 - Cocción: nivel de potencia 3 , remover tras 10 min

31.6 Cocer arroz con leche sin tapa

Temperatura de la leche: 7°C

1. Añadir los ingredientes con la leche y calentar removiendo continuamente.

2. Seleccionar el nivel de cocción recomendado cuando la leche alcance 90°C aprox. y cocinar a fuego lento durante 50 min aprox.

- Olla Ø 16 cm sin tapa. Ingredientes: 190 g de arroz de grano redondo, 90 g de azúcar, 750 ml de leche (3,5% materia grasa) y 1 g de sal.
 - Precalentar: duración: 5'30" aprox; nivel de potencia 8.5
 - Cocción. Nivel de potencia 3
- Olla Ø 20 cm sin tapa. Ingredientes: 250 g de arroz de grano redondo, 120 g de azúcar, 1 l de leche (3,5% materia grasa) y 1,5 g de sal.
 - Precalentar: duración: 5'30" aprox; nivel de potencia 8.5
 - Cocción: nivel de potencia 2.5

31.7 Cocer arroz

Receta según DIN 44550

Temperatura del agua: 20°C

- Olla Ø 16 cm con tapa. Ingredientes: 125 g de arroz de grano largo, 300 g de agua y una pizca de sal.
 - Precalentar: duración 2'30" aprox; nivel de potencia 9
 - Cocción: nivel de potencia 2
- Olla Ø 20 cm con tapa. Ingredientes: 250 g de arroz de grano largo, 600 g de agua y una pizca de sal.
 - Precalentar: duración 2'30" aprox; nivel de potencia 9
 - Cocción: nivel de potencia 2.5

31.8 Freír lomo de cerdo

Temperatura inicial del lomo: 7°C

- Sartén Ø 24 cm sin tapa. Ingredientes: 3 lomos de cerdo (peso total aproximado 300 g, 1 cm de grosor) y 15 g de aceite de girasol.
 - Precalentar: duración 1'30" aprox; nivel de potencia 9
 - Cocción: nivel de potencia 7

31.9 Preparar creps

Receta según DIN EN 60350-2

- Sartén Ø 24 cm sin tapa . Ingredientes: 55 ml de masa por crep.
 - Precalentar: duración 1'30"; nivel de potencia 9
 - Cocción: nivel de potencia 7

31.10 Freir patatas ultracongeladas

- Olla Ø 20 cm sin tapa. Ingredientes: 2 l. de aceite de girasol. Cada tanda de fritura: 200 g de patatas fritas ultracongeladas (1 cm. de grosor).
 - Precalentar: nivel de potencia 9 hasta que la temperatura del aceite alcance 180°C.
 - Cocción: nivel de potencia 9



A series of horizontal lines forming a writing area, with a faint vertical margin line on the left side.



Thank you for buying a Bosch Home Appliance!

Register your new device on MyBosch now and profit directly from:

- **Expert tips & tricks for your appliance**
- **Warranty extension options**
- **Discounts for accessories & spare-parts**
- **Digital manual and all appliance data at hand**
- **Easy access to Bosch Home Appliances Service**

Free and easy registration – also on mobile phones:

www.bosch-home.com/welcome

BOSCH
HOME APPLIANCES
SERVICE

Looking for help? You'll find it here.

Expert advice for your Bosch home appliances, help with problems or a repair from Bosch experts.

Find out everything about the many ways Bosch can support you:

www.bosch-home.com/service

Contact data of all countries are listed in the attached service directory.

BSH Hausgeräte GmbH

Carl-Wery-Straße 34
81739 München, GERMANY
www.bosch-home.com

A Bosch Company



9001725786 (020829)

es