

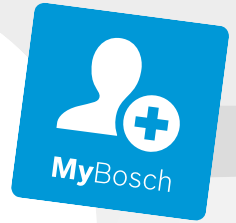

**BOSCH**

**Register** your  
new device on  
MyBosch now and  
get free benefits:  
**[bosch-home.com/  
welcome](https://bosch-home.com/welcome)**



# Plinski štedilnik

**PBY6C.B.2.**

[sl] Navodila za uporabo

# Kazalo

1	.....	2
2	Varnost .....	2
3	Preprečevanje materialne škode.....	4
4	Vzroki za poškodbe.....	5
5	Varstvo okolja in varčevanje .....	5
6	Vaš novi aparat .....	6
7	Pred prvo uporabo .....	6

8	Nastavitev kuhalne plošče .....	7
9	Upravljanje električnega kuhališča .....	8
10	Preglednica – kuhanje .....	8
11	Posoda.....	9
12	Čiščenje in vzdrževanje.....	10
13	Odpravljanje motenj.....	11
14	Servisna služba .....	12
15	Odstranjevanje .....	12

## 1

PBY6C.B.2.

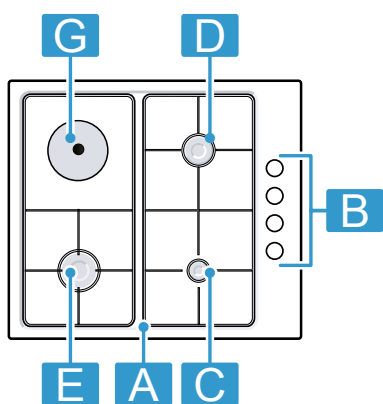

	Komponenta	
<b>A</b>	Rešetka	-
<b>B</b>	Upravljalni gumbi	-
<b>C</b>	Varčni gorilnik	1 kW
<b>D</b>	Običajni gorilnik	1,7 kW
<b>E</b>	Močni gorilnik	3 kW
<b>G</b>	Električno kuhališče	1000 W

## 2 Varnost

Upoštevajte naslednja varnostna navodila.

### 2.1 Splošna navodila

- Skrbno preberite ta navodila.
- Navodila za uporabo in informacije o izdelku shranite za kasnejšo uporabo ali za novega lastnika.
- Če opazite poškodbo zaradi transporta, aparata ne priključite.

### 2.2 Namenska uporaba

Varnost med uporabo je zagotovljena le v primeru strokovne vgradnje v skladu z navodili za montažo. Za brezhibno delovanje na mestu postavitve je odgovoren inštalater.

Aparat uporabljajte samo:

- za pripravo jedi in pijač.
- pod nadzorom. Kratkotrajne postopke kuhanja ves čas nadzorujte.
- v domačem gospodinjstvu in v zaprtih prostorih domačega okolja.
- do najvišje nadmorske višine 2000 m.

Aparata ne uporabljajte:

- na čolnih ali v vozilih.
- za ogrevanje prostora.
- z zunanjo časovno stikalno uro ali daljinskim upravljalnikom.

Za preklop na drugo vrsto plina pokličite pooblaščen servis.

### 2.3 Omejitev kroga uporabnikov

Ta aparat lahko otroci, starejši od 8 let, ter osebe z zmanjšanimi fizičnimi, senzoričnimi ali duševnimi sposobnostmi ali osebe, ki ne razpolagajo z izkušnjami in/ali znanjem upora-

bljajo le, ko so pod nadzorom, ali če so bili poučeni o varni uporabi in so razumeli nevarnosti, ki izhajajo iz uporabe aparata.

Otroci se ne smejo igrati z aparatom.

Otroci ne smejo čistiti ali vzdrževati aparata, razen če so stari več kot 15 let ali starejši in so pod nadzorom.

Otroci, mlajši od 8 let, naj se ne približujejo aparatu in priključnemu kablu.

### 2.4 Varna uporaba

#### **OPOZORILO – Nevarnost eksplozije!**

Izhajajoč plin lahko povzroči eksplozijo. RAVNANJU V PRIMERU VONJA PLINA ALI MOTNJA NA PLINSKI INSTALACIJI

- ▶ Nemudoma prekinite dovod plina ali zaprite ventil na plinski jeklenki.
- ▶ Takoj ugasnite odprt ogenj in cigarete.
- ▶ Stikal za luči in aparate ne uporabljajte več.
- ▶ Omrežnih vtičev ne izvlecite iz vtičnic.
- ▶ V hiši ne uporabljajte telefona ali mobilnega telefona.
- ▶ Odprite okna in dobro prezračite prostor.
- ▶ Pokličite servisno službo ali ponudnika oskrbe s plinom.

Izhajajoč plin lahko povzroči eksplozijo. Manjše količine plina se lahko v daljšem časovnem obdobju nabirajo in vnamejo.

- ▶ Zaprite varnostni ventil na dovodu plina, če aparata dolgo ne uporabljate.

Izhajajoč plin lahko povzroči eksplozijo. Če jeklenka z utekočinjenim plinom ne stoji pokonci, lahko v aparat vdre tekoč propan/butan. Pri tem lahko iz gorilnikov izstopijo močni ognjeni zublji. Sestavni deli se lahko poškodujejo in sčasoma postanejo netesni, tako da lahko plin nenadzorovano uhaja.

- ▶ Jeklenke z utekočinjenim plinom vedno uporabljajte v navpičnem položaju.

### **⚠ OPOZORILO – Nevarnost zadušitve!**

Uporaba plinskega kuhalnika povzroči nastajanje toplote, vlage in stranskih produktov pri izgorevanju v prostoru postavitve.

- ▶ Pazite na zadostno prezračevanje kuhinje, posebej pri uporabi plinskega kuhalnika.
- ▶ Pri intenzivni in dolgo trajajoči uporabi aparata poskrbite za dodatno prezračevanje, s katerim boste stranske produkte pri izgorevanju varno preusmerili na prosto. Tako npr. pri obstoječi mehanski prezračevalni napravi nastavite višjo stopnjo zmogljivosti in hkrati poskrbite za izmenjavo zraka s svežim zrakom v prostoru postavitve.
- ▶ Za namestitev dodatne prezračevalne naprave se posvetujte s strokovnjakom.

### **⚠ OPOZORILO – Nevarnost požara!**

Nenadzorovano kuhanje z maščobo ali oljem na kuhlalni površini je lahko nevarno in lahko povzroči požar.

- ▶ Vročih olj in masti nikoli ne pustite brez nadzora.
- ▶ Požara nikoli ne poskušajte pogasiti z vodo, ampak izklopite aparat in nato pokrijte plamene npr. s pokrovko ali z odejo za gašenje.

Aparat se močno segreje.

- ▶ Na kuhlalno ploščo ali v njeno neposredno bližino nikoli ne polagajte vnetljivih predmetov.
- ▶ Na kuhlalni plošči nikoli ne shranjujte predmetov.

Aparat se močno segreje.

- ▶ Gorljivih predmetov ali razpršilcev nikoli ne shranjujete v predalih neposredno pod kuhlalno ploščo.
- ▶ Pod aparatom ali v njegovi neposredni bližini nikoli ne shranjujte ali uporabljajte gorljivih predmetov, npr. razpršil ali čistil.

Pokrovi za kuhlalno ploščo lahko povzročijo nesreče, npr. zaradi pregretja, vžiga ali materialov, ki jih lahko raznese.

- ▶ Ne uporabljajte pokrovov za kuhlalno ploščo.

Plinski gorilniki, na katerih ni posode, med delovanjem razvijejo veliko vročino. Napa, nameščena nad njimi, se lahko poškoduje ali vname.

- ▶ Plinske gorilnike uporabljajte le takrat, ko je na njih posoda.

Aparat se močno segreje, tkanine in drugi predmeti se lahko vnamejo.

- ▶ Tkanine (npr. oblačila, zavese) ne smejo priti v stik s plameni.
- ▶ Nikoli ne segajte nad plamene.
- ▶ Na aparat, poleg njega ali za aparat ne polagajte vnetljivih predmetov (npr. kuhinjske krpe, časopisa).

Iztekajoč plin se lahko vname.

- ▶ Če se gorilnik po 15 sekundah ne vžge, obrnite upravljalni gumb v ničelni položaj in odprite vrata ali okno prostora. Pred ponovnim poskusom vžiga gorilnika počakajte vsaj eno minuto.
- ▶ Če plamen med delovanjem nenadzorovano ugasne, obrnite upravljalni gumb v ničelni položaj. Pred ponovnim poskusom vžiga gorilnika počakajte vsaj eno minuto.

Živila se lahko vnamejo.

- ▶ Postopek kuhanja morate nadzorovati. Kratek postopek morate ves čas nadzorovati.

### **⚠ OPOZORILO – Nevarnost opeklin!**

Dostopni deli se med delovanjem lahko segrejejo.

- ▶ Majhni otroci naj se ne približujejo aparatu. Zaščitne rešetke za kuhlalno površino lahko povzročijo nezgode.
- ▶ Nikoli ne uporabljajte zaščitnih rešetk za kuhlalno površino.

Prazna posoda se na vklopljenih plinskih gorilnikih izjemno močno segreje.

- ▶ Nikoli ne segrevajte prazne posode.

Aparat se med delovanjem segreje.

- ▶ Pred čiščenjem pustite, da se aparat ohladi.

### **⚠ OPOZORILO – Nevarnost električnega udara!**

Nestrokovna popravila so nevarna.

- ▶ Popravila aparata sme izvajati samo izšolano strokovno osebje.
- ▶ Za popravilo aparata je dovoljeno uporabljati samo originalne nadomestne dele.
- ▶ Če se omrežni priključni vodnik aparata poškoduje, ga mora zamenjati proizvajalec ali njegova servisna služba ali podobna kvalificirana oseba, da se izognete nevarnostim.

Poškodovan aparat ali poškodovan omrežni priključni kabel je nevaren.

- ▶ Nikoli ne uporabljajte poškodovanega aparata.
  - ▶ Nikoli ne vlecite za priključni kabel, da izklučite aparat iz električnega omrežja. Vedno vlecite za vtič omrežnega priključnega kabla.
  - ▶ Če je aparat ali omrežni priključni kabel v okvari, takoj izvlecite vtič omrežnega priključnega kabla iz vtičnice ali izklopite varovalko v omarici z varovalkami in zaprite dovod plina.
  - ▶ Pokličite pooblaščen servis. → *Stran 12*
- Vdirajoča vlaga lahko povzroči električni udar.
- ▶ Za čiščenje aparata ne uporabljajte parnega čistilnika ali visokotlačnega čistilnika.
- Na vročih delih aparata se lahko stopi izolacija kablov električnih naprav.
- ▶ Priključnega kabla električnih naprav nikoli ne izpostavljajte vročim delom aparata.

### **⚠ OPOZORILO – Nevarnost poškodb!**

Motnje ali poškodbe aparata in nestrokovna popravila so nevarna.

- ▶ Nikoli ne priključujte okvarjenega aparata.
- ▶ Če je aparat v okvari, izvlecite omrežni kabel ali izklopite varovalko v omarici z varovalkami, zaprite dovod plina in pokličite servisno službo.
- ▶ Popravila aparata in zamenjavo poškodovanih plinskih napeljav sme izvajati le izšolano strokovno osebje.

Neustrezne velikosti posode za kuhanje, poškodovana ali napačno postavljena posoda lahko povzročijo hude telesne poškodbe.

- ▶ Upoštevajte navodila za posodo. Pri vklopu gorilnikov nastajajo iskre na vžigalnih svečkah.
- ▶ Nikoli se ne dotikajte vžigalnih svečk, medtem ko se gorilnik vžiga.

Če upravljalnega gumba ni mogoče obrniti ali če se maje, ga ne smete več uporabljati.

- ▶ Takoj se obrnite na servisno službo, da vam bodo upravljalni gumb popravili ali zamenjali.

### **⚠ OPOZORILO – Nevarnost ogroženosti zdravja!**

Med prvim segrevanjem kuhalne plošče se sproščajo hlapi, ki lahko dražijo sluznico.

- ▶ Med tem postopkom izdatno zračite kuhinjo.
- ▶ Otroci, domače živali in posebno ogrožene osebe naj ne vstopajo v prostor.

### **⚠ OPOZORILO – Nevarnost zadužitve!**

Otroci se lahko zavijejo v embalažo ali pa si slednje potegnejo preko glave in se tako zadušijo.

- ▶ Poskrbite, da otroci ne bodo prišli v stik z embalažnim materialom.
- ▶ Ne dovolite otrokom, da se igrajo z embalažnim materialom.

Otroci lahko vdihnejo ali pogoltnejo majhne dele in se tako zadušijo.

- ▶ Poskrbite, da otroci ne bodo prišli v stik z majhnimi deli.
- ▶ Ne dovolite otrokom, da se igrajo z majhnimi deli.

---

## **3 Preprečevanje materialne škode**

### **POZOR!**

Zaradi prevelike vročine se lahko aparat poškoduje.

- ▶ Korita iz nerjavečega jekla nikoli ne pokrivajte, npr. z aluminijasto folijo ali folijo za peko.
- ▶ Uporabljajte samo predpisani pribor.

Vročina lahko poškoduje sosednje aparate ali pohištvo. Če aparat dolgo uporabljate, se razvijeta vročina in vlaga.

- ▶ Odprite okno ali napo, ki odvaja zrak na prosto.

Zaradi prevelike vročine se lahko aparat poškoduje.

- ▶ Za eno samo posodo ne uporabljajte dveh gorilnikov ali virov toplote.
  - ▶ Izogibajte se dolgotrajni uporabi plošč za peko, glinastih loncev in podobnega pri polni moči.
- Napačen položaj upravljalnega gumba lahko povzroči motnje v delovanju.
- ▶ Kadar aparata ne uporabljate, vedno obrnite upravljalni gumb v ničelni položaj.

Slana voda in vlažna posoda lahko poškodujeta kuhavno ploščo.

- ▶ Kuhalna plošča naj bo suha.
- ▶ Ne kuhajte v mokri posodi.
- ▶ Pazite, da tekočine ne bodo prekipele na površino električnega kuhališča. Uporabljajte globoko posodo, kadar kuhate z veliko tekočine.
- ▶ Pazite, da sol ne pride v stik s površino električnega kuhališča.

Kisle tekočine, npr. limonin sok ali kis, lahko poškodujejo površino aparata.

- ▶ Ne dovolite, da na kuhalni plošči ostanejo kisle tekočine.

## 4 Vzroki za poškodbe

Vzroki za poškodbe kuhališča

### 4.1 Vzroki za poškodbe

#### **OPOZORILO – Nevarnost električnega udara!**

Nestrokovna popravila so nevarna.

- ▶ Popravila aparata sme izvajati samo izšolano strokovno osebje.
  - ▶ Za popravilo aparata je dovoljeno uporabljati samo originalne nadomestne dele.
  - ▶ Če se omrežni priključni vodnik aparata poškoduje, ga mora zamenjati proizvajalec ali njegova servisna služba ali podobna kvalificirana oseba, da se izognete nevarnostim.
1. Kuhališča uporabljajte samo pri nameščeni posodi. Ne segrevajte praznih loncev ali ponev. Dno posode se poškoduje.
  2. Uporabljajte samo lonce in ponve z ravnim dnom.
  3. Lonec ali ponev postavite na sredino gorilnika. Tako se toplota plamena gorilnika optimalno prenaša na dno lonca ali ponve. Ročaj ali držaj se ne poškodujeta in prihranek energije je večji.
  4. Prepričajte se, da so gorilniki kuhališč čisti in suhi. Čašica gorilnika in pokrov gorilnika morata biti natančno na svojem mestu.

5. Če aparat uporabljate s plinsko jeklenko, jeklenko postavite navpično. Če jeklenka leži, se lahko notranji deli aparata poškodujejo in zato plin uhaja.
6. Na zaslon ali okvir ne postavljajte vroče posode.
7. Sol, sladkor in pesek lahko opraskajo steklo. Kuhališča ne uporabljajte za delovno površino, kuhinjski pult ali za shranjevanje.
8. Če na kuhališče padejo trdi ali ostri predmeti, lahko pride do poškodb. Na kuhališču ne shranjujte predmetov.
9. Sladkor ali jedi z veliko sladkorja lahko poškodujejo kuhališče. Prekipele jedi takoj odstranite s strgalom za steklokeramiko. Pozor, strgalo je ostro.
10. Okolica aparata mora biti suha in čista. Po vsakem čiščenju osušite in očistite aparat in okolico. Prepričajte se, da nikjer na površini aparata ni čistilnega materiala, čistil in ostanokov vode.
11. Lugi ali podobne kemikalije, ki pod kuhališči ali pri ležišču gorilnika prodrejo v plinske komponente, lahko povzročijo težave s plinskimi komponentami. Ko odstranjujete ostanke jedi ali tekočin iz ležišča gorilnika, ne uporabljajte luga ali podobno delujočih kemikalij.

## 5 Varstvo okolja in varčevanje

Varujte okolje, tako da pri uporabi aparata varčujete z viri in materiale, ki jih je mogoče ponovno uporabiti, pravilno zavržete.

### 5.1 Odlaganje embalaže novega aparata

Material embalaže je okolju prijazen in primeren za ponovno uporabo.

- ▶ Posamezne sestavne dele ločeno sortirajte v odpad. Informacije o aktualnih možnostih odstranitve v odpad dobite pri strokovnem prodajalcu kot tudi na občinski ali mestni upravi.

### 5.2 Varčevanje z energijo

Če upoštevate te napotke, bo vaš aparat porabil manj električne energije.

Izberite gorilnik, ki ustreza velikosti posode. Posodo namestite na sredino.

Uporabljajte posodo, katere premer dna se ujema s premerom kuhališča.

**Nasvet:** Proizvajalci posode pogosto navedejo zgornji premer posode. Ta je pogosteje večji kot premer dna posode.

- Neustrezna posoda ali nepopolno prekrita kuhališča porabijo veliko energije.

Posodo vedno pokrijte z ustrezno pokrovko.

- Če kuhate brez pokrovke, aparat porabi znatno več energije.

Pokrovko dvignite kar se da redko.

- Če dvignete pokrovko, uide veliko energije.

Uporaba steklene pokrovke

- Steklena pokrovka omogoča, da pogledate v lonec, ne da bi morali dvigniti pokrovko.

Uporabljajte posodo, ki ustreza količini živil.

- Večja posoda z malo vsebine potrebuje več energije za segrevanje.

Hrano pripravljajte z malo vode.

- Več kot je vode v posodi za kuhanje, več potrebuje te energije za segrevanje.

Pravočasno preklopite na nižjo stopnjo kuhanja. Uporabite ustrezno stopnjo počasnega kuhanja.

- Če nastavite previsoko stopnjo počasnega kuhanja, po nepotrebem tratite energijo.

## 6 Vaš novi aparat

V tem poglavju boste našli informacije o vašem novem aparatu.

### 6.1 Tipka plinskega gorilnika

- ▶ Na tipkah so prikazi, ki vam kažejo, kateri gorilnik upravljate s katerim upravljalnim gumbom. Uporabite ustrezno tipko.

### 6.2 Namestitev žarov

- ▶ Poskrbite, da bodo žari pravilno vstavljeni, da bo aparat pravilno deloval. Namestite jih v skladu s tipom aparata.

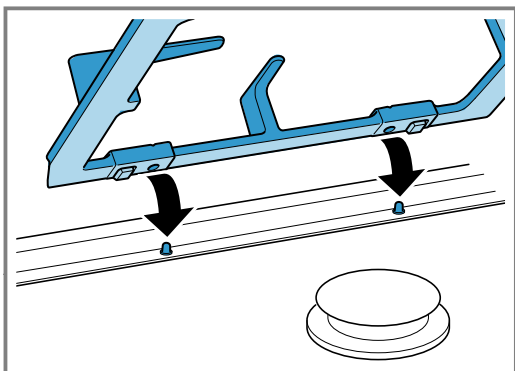

### 6.3 Izbirno stikalo plinskega kuhališča

Z izbirnim stikalom plinskega kuhališča nastavite moč gretja kuhališč.

Položaj	Funkcija	Opis
⊖	Ničelni položaj	Kuhalna plošča je izklopljena.
⊕	Nastavitveno območje	Velik plamen = največja moč Majhen plamen = najmanjša moč

Na koncu nastavitvenega območja je prislona. Ne obračajte prek prislona.

### 6.4 Nastavek za kuhalnik za espresso

Za lonce s premerom dna, manjšim od 12 cm, in džezve za turško kavo uporabljajte priloženi nastavek za džezvo za varčni gorilnik.

1. Nastavek za džezvo položite na rešetko varčnega gorilnika.
2. Nastavka za džezvo ne uporabljajte za lonce s premerom dna, večjim od 12 cm.
3. Nastavek za džezvo je primeren samo za varčni gorilnik.

## 7 Pred prvo uporabo

Tu boste izvedeli, kako očistite kuhhalno ploščo pred prvo uporabo.

### 7.1 Čiščenje pribora

- ▶ Preden prvič uporabite pribor, ga temeljito očistite z vročo milnico in mehko krpo za pomivanje.

### 7.2 Predhodno čiščenje pokrovov gorilnikov in čašic gorilnikov

1. Pokrove gorilnikov (1) in čašice gorilnikov (2) očistite z vodo in sredstvom za pomivanje. Posamezne dele skrbno osušite.
2. Čašice gorilnikov in pokrove gorilnikov položite na skodelo gorilnika (5). Pazite, da se vžigalna svečka (3) in termoelement (4) ne poškodujeta.

- Šoba (6) naj bo suha in čista. Prepričajte se, da pokrov gorilnika leži natančno na sredini na čašici gorilnika.

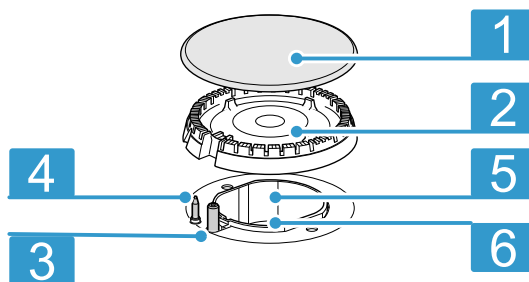

## 8 Nastavitev kuhalne plošče

Vaša kuhalna plošča ima štiri plinske gorilnike. Tukaj lahko preberete, kako prižgete plinske gorilnike in nastavite višino plamena.

### 8.1 Prižiganje plinskega gorilnika

Prepričajte se, da pokrov gorilnika leži natančno na čašici gorilnika. Zareza na čašici gorilnika naj bo prosta. Vsi deli morajo biti suhi.

- Pritisnite stikalo kuhališča izbranega gorilnika in ga zavrtite v levo na najvišjo stopnjo moči. Medtem ko pritiskate stikalo kuhališča, ga pri vseh gorilnikih držite pritisnjena pribl. 3–5 sekund. Plin začne iztekati in plinski gorilnik se prižge. Aktivira se varovalo vžiga. Če plinski plamen ugasne, varovalo vžiga samodejno prekine dotok plina.

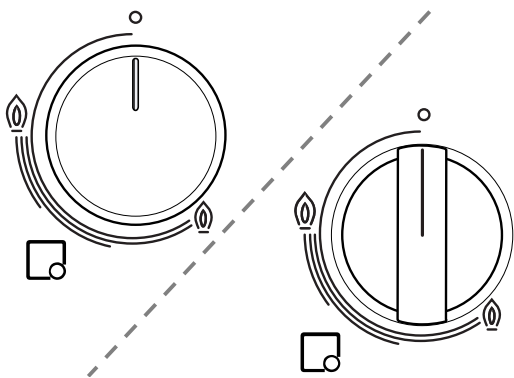

- Nastavite zeleno višino plamena. Med nastavitvama izklop in najvišjo stopnjo moči plamen ni stabilen. Zato izberite nastavitev med najvišjo in najnižjo stopnjo moči.
- Preverite, če plamen gori. Če plamen ne gori, ponovite postopek od 1. koraka dalje.
- Da zaključite postopek priprave, obrnite stikalo kuhališča v desno v položaj za izklop.

### 8.2 Ni vžiga

Če ni elektrike ali če so vžigalne svečke vlažne, lahko plinski gorilnik prižgete z vžigalnikom za plin ali z vžigalico.

#### ⚠ OPOZORILO – !

Če po izklopu na plinski kuhalni plošči, ki je še vroča, obrnete stikalo kuhališča, izteka plin. Če stikalo za kuhališče ni pritisnjeno, se plin ne prižge in dovod plina se prekine v roku 90 sekund.

- Če stikalo za kuhališče ni pritisnjeno, se plin ne prižge in dovod plina se prekine v roku 90 sekund.

### 8.3 Pomembna opozorila glede plinske kuhalne plošče

Upoštevajte ta opozorila, ko uporabljate plinsko kuhavno ploščo.

- Tiho žvižganje med delovanjem gorilnika je običajno.
- Običajno je, da se med prvo uporabo razvije neprijeten vonj. To ne predstavlja tveganja ali napačnega delovanja. Sčasoma bo izzvenelo.
- Plamen oranžne barve je običajen. Povzroči ga prah v zraku, prekipela tekočina itd.
- Če plamen gorilnika nehote ugasne, izklopite izbirno stikalo gorilnika in počakajte najmanj 1 minuto, preden gorilnik znova vžgete.
- Nekaj sekund po izklopu lahko iz gorilnika slišite zvoke, npr. rahlo klicanje. To ni nenavadno, ampak pomeni, da je varovalo deaktivirano.
- Svečke naj bodo čiste. Če so vžigalne svečke umazane, se vžigalnik poškoduje. Vžigalne svečke redno čistite z majhnim nekovinskim čopičem. Poskrbite, da vžigalne svečke ne bodo izpostavljene močnim udarcem.



## 9 Upravljanje električnega kuhališča

Tukaj dobite najpomembnejše informacije o upravljanju električnega kuhališča.

### 9.1 Pred prvo uporabo električnega kuhališča

#### **⚠ OPOZORILO – Nevarnost ogroženosti zdravja!**

Med prvim segrevanjem kuhališča se sproščajo hlapi, ki lahko dražijo sluznico.

- ▶ Zato dobro prezračite kuhinjo.
- ▶ V kuhinji se zadržujte le malo časa.
- ▶ Otroci, domače živali in posebno ogrožene osebe naj ne vstopajo v prostor.

1. Da odstranite vonj po novem, električno kuhališče nastavite na položaj 4 in ga vklopite za pribl. 15 minut brez posode.
- ✓ Med prvo uporabo se lahko sproščajo dim in neprijetne vonjave. Ti sčasoma izginejo.
2. Zračite prostor, dokler se električno kuhališče segreva.
3. Po navedenem trajanju izklopite električno kuhališče.
4. Počakajte, da se kuhališče ohladi.

### 9.2 Pomembna opozorila glede električnega kuhališča

Upoštevajte ta opozorila, ko uporabljate električno kuhališče.

- Električnega kuhališča ne vklopite, ko na njem ni posode.
- Uporabite le posodo s suhim dnom. Pazite, da tekočine ne prekipijo in da ne uporabite mokre posode.
- Po izklopu je električno kuhališče še toplo. Otrokom ne dovolite v bližino.
- Ob prekinitvi električnega toka se prepričajte, da je izbirno stikalo električnega kuhališča izklopljeno.
- Priporočamo, da na začetku priprave jedi izbirno stikalo obrnete na najvišjo stopnjo in nato glede na količino in lastnosti živila izberete vmesni položaj.

- Če se premer dna posode ne ujema s kuhališčem ali če je dno posode neravno, po nepotrebem porablajte energijo. Uporabljajte posodo z ravnim, debelim dnom, katere premer se ujema s premerom kuhališča. Nikoli ne uporabljajte posode z manjšim dnom.
- Kuhališče lahko izklopite pred koncem priprave in tako izkoristite toplotno vztrajnost. S toploto, ki je nastala, lahko še nekaj časa kuhate in tako prihranite energijo.
- Prekipela hrana se zažge in nastanejo madeži, ki jih je težko odstraniti. Uporabljajte posodo s primernim premerom, da preprečite prekipevanje.
- Zaradi velikega vpliva toplote se barva kovinskega obroča kuhališča sčasoma spremeni. Barvne madeže odstranite tako, da obroč očistite z grobo stranjo gobice s sredstvom za pomivanje ali drgnjenje. Pri čiščenju pazite, da gobica ne pride v stik s kuhališčem.
- Če se površina električnega kuhališča zaradi dolgotrajne uporabe umaže, površino očistite z nekaj kapljicami olja ali z običajnim sredstvom za nego.

### 9.3 Vklp električnega kuhališča

Električno kuhališče upravljate z izbirnim stikalom, s katerim lahko izberete primerno stopnjo kuhanja.

1. Primerno posodo postavite na električno kuhališče.
2. Izbirno stikalo obrnite v levo v primeren položaj, pri čemer upoštevajte postopek priprave in količino, ki jo želite pripraviti, pomagajte si tudi s spodnjo sliko.
- ✓ Prikaz delovanja sveti.

### 9.4 Izklp električnega kuhališča

Po izklopu je električno kuhališče še toplo.

- ▶ Izbirno stikalo obrnite v položaj 0.
- ✓ Prikaz delovanja ugasne.

## 10 Preglednica – kuhanje

Čas priprave je odvisen od vrste, teže in kakovosti živil. Zato so možna odstopanja. Optimalni čas priprave lahko najbolje ocenite sami.

Za vsako kuhališče izberite posodo prave velikosti. Premer dna posode ali ponve mora ustrezati premeru kuhališča.

**Opomba:** Vitamini in minerali v živilih se zlahka izgubijo. Zato kuhajte s čim manj vode, da se ohranijo vitamini in minerali. Izberite kratek čas priprave, da bo zelenjava ostala čvrsta in hranljiva.

Primer	Živilo	Kuhališče	Stopnja kuhanja
Topljenje	Čokolada, maslo, margarina	Varčni gorilnik Električno kuhališče**	majhen plamen 1-2
Pogrevanje	Juha, zelenjava iz pločevinke	Običajni gorilnik Električno kuhališče**	majhen plamen 2-3-4-5
Pogrevanje in ohranjanje toplote	Juhe	Varčni gorilnik Električno kuhališče**	majhen plamen 2-3

Primer	Živilo	Kuhališče	Stopnja kuhanja
Kuhanje v sopari*	Riba	Običajni gorilnik Električno kuhališče**	med velikim in majhnim plamenom 5
Dušenje*	Krompir in druga zelenjava, meso	Običajni gorilnik Električno kuhališče**	med velikim in majhnim plamenom 6-7-8
Kuhanje*	Riž, zelenjava, mesne jedi (z omakami)	Običajni gorilnik Električno kuhališče**	velik plamen 7-8
Pečenje	Palačinke, krompir, zrezki, ribje palčke	Veliki gorilnik** Gorilnik ** Električno kuhališče**	med velikim in majhnim plamenom med velikim in majhnim plamenom 9

**Opombe**

- \* Če uporabljate lonec s pokrovko, zmanjšajte plamen, takoj ko jed zavre.

- \*\* Dodatni pribor. Na voljo pri nekaterih aparatih. Odvisno od tipa aparata. (Priporočamo, da za peko na gorilniku za vok uporabljate vok pekač.)

## 11 Posoda

Ta navodila vam bodo v pomoč, da boste prihranili energijo in preprečili poškodbe na posodi.

### 11.1 Uporaba posode

Izbira in položaj posode vplivata na varnost in energijsko učinkovitost vašega aparata.

**⚠ OPOZORILO – Nevarnost požara!**

Vnetljivo pohištvo v bližini se lahko vname.

- ▶ Razdalja med posodo in vnetljivim sosednjim pohištvom mora biti najmanj 50 mm.

**⚠ OPOZORILO – Nevarnost poškodb!**

Napačno nameščen vok pekač lahko povzroči poškodbe. Vok pekač ni stabilen in se lahko prevrne.

- ▶ Obroč za vok in vok pekač uporabljajte samo na gorilniku za vok. Obroč za vok in vok pekača nikoli ne polagajte na običajni gorilnik ali na močni gorilnik.

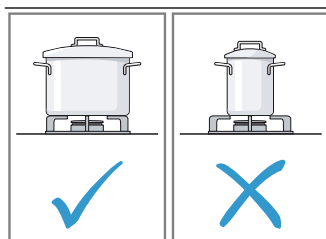

- Prepričajte se, da je posoda primerne velikosti za gorilnik.
- Na velikih gorilnikih nikoli ne uporabljajte majhnih posod.
- Poskrbite, da se plamen ne dotika stranskih sten posode.

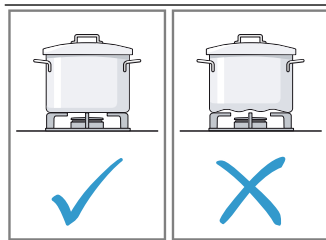

- Ne uporabljajte deformirane posode.
- Deformirana posoda ne stoji trdno na kuhalni plošči in se lahko prevrne.
- Uporabljajte posodo z ravnim in debelim dnom.

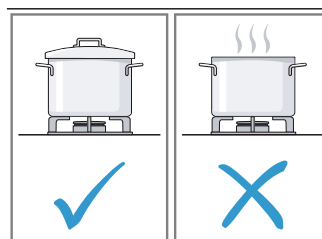

- Ne kuhajte brez pokrovke.
- Prepričajte se, da pokrovka ni premaknjena.
- Med kuhanjem brez pokrovke izgubite velik del energije.

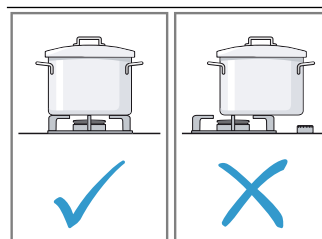

- Posodo postavite na sredino nad gorilnik, sicer se posoda lahko prevrne.
- Velike posode ne postavljajte na gorilnik v bližini upravljalnih elementov.
- Upravljalni elementi se lahko pregrejejo in se poškodujejo.

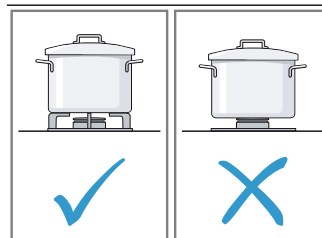

- Posodo postavite na nosilce za posodo.
- Posode nikoli ne postavite neposredno na gorilnike.
- Pred uporabo se prepričajte, da so nosilci za posodo in pokrovi plinskih gorilnikov pravilno nameščeni.

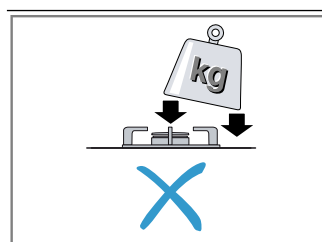

- Previdno ravnajte s posodo, ki stoji na kuhalni plošči.
- Ne udarjajte ob kuhavno ploščo.
- Na kuhavno ploščo ne postavljajte težkih predmetov.

## 12 Čiščenje in vzdrževanje

Če boste kuhhalno ploščo vestno negovali in čistili, bo dolgo ostala funkcionalna.

Zaradi varnosti s plinskim ventilom zaprite dovod plina. (Če je vaše kuhališče nastavljeno na zemeljski plin, zaprite ventil za zemeljski plin).

Izključite aparat iz električnega omrežja.

Po potrebi počakajte, da se kuhališče ohladi.

Da preprečite poškodbe na različnih površinah zaradi uporabe neustreznih čistil, upoštevajte naslednje podatke.

- Ne uporabljajte visokotlačnih ali parnih čistilnikov.
- Ne uporabljajte vnetljivih snovi, npr. kislín, razredčil, bencina ali benzola.
- Ne uporabljajte grobih čistil ali sredstev za čiščenje.

### Ko čistite kuhališče

- ne uporabljajte nerazredčenega detergenta ali detergenta za pomivalni stroj,
- čistil z visoko vsebnostjo alkohola,
- trdih čistilnih blazinic ali gobíc,
- agresivnih čistil, npr. čistil za pečico ali odstranjevalcev madežev,
- in ostrih ali abrazivnih čistil.
- Posameznih delov ne čistite v pomivalnem stroju.
- Nove gobaste krpe pred uporabo temeljito izperite.

### 12.1 Čiščenje

Upoštevajte naslednja navodila za čiščenje.

Območje	Navodilo za čiščenje
Prednji deli iz nerjavečega jekla	Čistite s čistilom za nerjaveče jeklo in mehko krpo. Površine iz krtačenega nerjavečega jekla vedno čistite v smeri brušenja materiala, da se površina ne opraska. Osušite z mehko krpo. Madeže vodnega kamna, maščobe, škroba in beljakovin takoj odstranite. Ne uporabljajte agresivnih čistil, grobih gobíc in grobih krp za čiščenje. Za poliranje prednjih delov iz nerjavečega jekla uporabite čistilo za nerjaveče jeklo. Upoštevajte navodila proizvajalca. Na pooblaščenem servisu ali v specializiranih trgovinah lahko kupite posebna čistila za nerjaveče jeklo.
Emajlirane, lakirane površine in potiskane površine	Obrišite z malo sredstva za pomivanje in s toplo vodo. Osušite z mehko krpo.

Območje	Navodilo za čiščenje
Gorilniki plinskih kuhališč in jeklene rešetke	Ne čistite v pomivalnem stroju. Jeklene rešetke odstranite in jih očistite z gobico, sredstvom za pomivanje in toplo vodo. Odstranite ohišja gorilnikov in pokrove gorilnikov. Očistite z gobico, sredstvom za pomivanje in toplo vodo. Prepričajte se, da so odprtine za plin na ohišju gorilnika čiste in nezamašene. Vžigalne svečke očistite z majhno, mehko krtačko. Plinski gorilniki delujejo zgolj, če so vžigalne svečke čiste. Odstranite ostanke hrane iz ohišja gorilnikov s krpo in malo tople milnice. Pri tem uporabite le malo vode. Voda ne sme stéči v notranjost aparata. Poskrbite, da med čiščenjem ne zamašite ali poškodujete odprtine šobe. Po čiščenju vse dele dobro posušite ter pokrove gorilnika natančno namestite na ohišje gorilnikov. Nepravilno nameščeni posamezni deli otežujejo prižig gorilnikov. Namestite jeklene rešetke. Čistila, ki jih priporočamo za čiščenje jeklenih rešetk, lahko kupite na našem pooblaščenem servisu ali v specializiranih trgovinah.
Električno kuhališče (glede na tip aparata)	Za čiščenje uporabite grobo stran gobice z nekoliko pomivalnega sredstva. Po čiščenju osušite kuhališče, tako da ga za kratek čas segrejete. Vlažna kuhališča začnejo sčasoma rjaveti. Nato nanosite sredstvo za nego. Prekipele tekočine in ostanke hrane vedno takoj odstranite.
Kovinski obroč električnega kuhališča* (glede na tip aparata)	Sčasoma lahko na obroču kuhališča nastanejo barvni madeži. Te barvne madeže lahko odstranite. Obroč očistite s trdo stranjo gobice za čiščenje in malo tekočega abrazivnega čistilnega sredstva. Pri tem pazite, da ne opraskate sosednjih površin. Površine se lahko poškodujejo. Čistila, ki jih priporočamo za čiščenje kovinskega obroča električnega kuhališča, lahko kupite na pooblaščenem servisu ali v specializiranih trgovinah.
Vrtljivi gumbi pribor	Obrišite z malo sredstva za pomivanje in s toplo vodo. Osušite z mehko krpo.
Zgornji stekleni pokrov (glede na tip aparata)	Namočite v vroči milnici. Očistite z nevinsko krtačo ali gobo.
Zgornji stekleni pokrov (glede na tip aparata)	Čistilo za steklo: očistite z mehko krpo. Stekleni pokrov lahko za čiščenje odstranite. Pri tem upoštevajte poglavje Stekleni pokrov.

Če imajo jeklene rešetke gumijast čep, bodite pri čiščenju previdni. Čepi se lahko snamejo in jeklene rešetke lahko opraskajo kuhališče.

Po čiščenju in sušenju jeklenih rešetk pazite, da jih pravilno namestite na kuhališče.

## 12.2 Nega

Da ohranite funkcionalnost aparata, upoštevajte naslednja navodila za nego.

- Prekipele tekočine takoj odstranite. Tako preprečite, da bi se ostanki hrane prisušili, in se izognete nepotrebnemu trudu.
- Po vsaki uporabi očistite površine ohlajenih gorilnikov. Ostanki na površini, npr. prekipele jedi ali maščoba, ustvarijo oblogo in otežujejo poznejše čiščenje. Da bo plamen lahko pravilno gorel, morajo biti odprtine in kanali čisti.
- Nekatere posode lahko med premikanjem povzročijo kovinske sledi na jekleni rešetki.
- Gorilnike in jeklene rešetke očistite s toplo milnico in jih skrtačite z nekovinsko krtačo.
- Delov aparata ne čistite v pomivalnem stroju.
- Gorilniki in jeklene rešetke naj bodo vedno čisti. Vodne kapljice ali vlažna mesta na začetku priprave lahko poškodujejo emajl.

- V predelu izbirnih gumbov ne uporabljajte čistila za nerjaveče jeklo. Natisnjeni simboli se lahko izbrišejo.
- Sredstva, ki vsebujejo kislino, npr. polito olje ali limonin sok, previdno očistite.
- Ko čistite upravljalno ploščo, ne uporabljajte abrazivnih čistil. Sicer lahko uničite napise.
- Pokrov gorilnika je emajliran v črni barvi. Zaradi visokih temperatur lahko nastanejo barvni madeži. To ne vpliva na delovanje kuhališča.
- Ponev ne potiskajte po površini, ker se lahko opraska. Poskrbite, da na kuhalno ploščo ne padejo težki ali trdi predmeti. Ne udarjajte z lonci.
- Zrnca peska z opranega sadja ali zelenjave lahko opraskajo stekleno površino.
- Stopljen sladkor ali jedi z veliko sladkorja na kuhališču odstranite s strgalom za steklokeramiko.
- Pazite, da električno kuhališče ne pride v stik s soljo.

## 13 Odpravljanje motenj

Manjše motnje na aparatu lahko odpravite sami. Preverite informacije za odpravljanje motenj, preden se obrnete na pooblaščen servis. Tako se izognete nepotrebnim stroškom.

### OPOZORILO – Nevarnost poškodb!

Nestrokovna popravila so nevarna.

- ▶ Popravila stroja sme izvajati le izšolano strokovno osebje.
- ▶ Če je stroj pokvarjen, pokličite storitveni servis za stranke.

### OPOZORILO – Nevarnost električnega udara!

Nestrokovna popravila so nevarna.

- ▶ Popravila aparata sme izvajati samo izšolano strokovno osebje.
- ▶ Za popravilo aparata je dovoljeno uporabljati samo originalne nadomestne dele.
- ▶ Če se omrežni priključni vodnik aparata poškoduje, ga mora zamenjati proizvajalec ali njegova servisna služba ali podobna kvalificirana oseba, da se izognete nevarnostim.

### 13.1 Motnje delovanja

Napaka	Vzrok in odprava napak
V splošnem električnem delovanju je prišlo do motnje.	Varovalka je pregorela. ▶ Preverite varovalko v omarici z varovalkami. Sprožila se je samodejna varovalka ali zaščitno stikalo na diferenčni tok. ▶ V omarici z varovalkami preverite, ali se je sprožila samodejna varovalka ali zaščitno stikalo na diferenčni tok. Vtič električnega priključnega kabla ni vključen. ▶ Priključite aparat na električno omrežje.
	Prišlo je do izpada napajanja. ▶ Preverite, ali osvetlitev prostora ali drugi aparati v prostoru delujejo.
Samodejni vžig ne deluje.	Med vžigalno svečko in gorilnikom so ostanki hrane ali umazanija. Deli gorilnika so mokri. Deli gorilnika so nepravilno nameščeni. ▶ Pravilno namestite dele gorilnikov.
	Aparat ni ozemljen, je nestrokovno priključen ali pa je ozemljitveni kabel poškodovan. ▶ Pokličite električarja.
Plamen gorilnika je neenakomeren.	Deli gorilnika so nepravilno nameščeni. ▶ Pravilno namestite dele gorilnikov. Odprtine v gorilnikih so umazane.

Napaka	Vzrok in odprava napak
Plin ne izteka kot običajno ali sploh ne izteka.	Dovod plina je zaprt z ventili, ki so nameščeni na dovodu plina. ▶ Odprite ventile v napeljavi. Plinska jeklenka je prazna.
V kuhinji je vonj po plinu.	Upravljalni gumb je odprt. ▶ Zaprite upravljalne gumbе. Plinska jeklenka je bila nestrokovno priključena. ▶ Poskrbite, da bo plinska jeklenka strokovno priključena. Plinska napeljava do aparata ne tesni. 1. Zaprite glavni plinski ventil. 2. Prezračite prostor. 3. Nemudoma pokličite pooblaščenega inštalaterja, ki naj preveri plinski sistem in izda certifikat o namestitvi. 4. Aparata ne uporabljajte, dokler se ne prepričate, da iz napeljave ali aparata ne uhaja plin.
Gorilnik se izklopi, takoj ko izpustite upravljalni gumb.	Upravljalni gumb ni bil dovolj dolgo pridržen. Odprtine v gorilnikih so umazane.

## 14 Servisna služba

Če imate vprašanja glede uporabe, sami ne morete odpraviti motnje na aparatu ali je treba aparat popraviti, se obrnite na naš pooblaščen servis.

Za delovanje pomembne originalne nadomestne dele v skladu z ustrežno uredbo o ekološki zasnovi izdelkov lahko dobite na našem pooblaščenem servisu najmanj 10 let od dne, ko je stroj dan na trg.

Podrobne informacije o garancijskem roku in pogojih v vaši državi dobite na našem pooblaščenem servisu, pri vašem trgovcu ali na naši spletni strani.

Ko pokličete pooblaščen servis, potrebujete številko proizvoda (E-Nr.) in proizvodno številko (FD) aparata.

Kontaktne podatke servisne službe najdete v priloženem seznamu servisov ali na naši spletni strani.

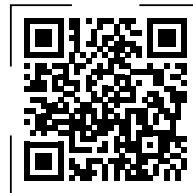

### 14.1 Številka izdelka (E-Nr.) in proizvodna številka (FD)

Identifikacijsko številko izdelka (E-Nr.) in proizvodno številko (FD) najdete na tipski tablici stroja.

Da boste svoje podatke o aparatu in telefonsko številko servisne službe hitro našli, si jih zapišite.

## 15 Odstranjevanje

Tukaj boste izvedeli, kako pravilno odstraniti stare aparate.

### 15.1 Odstranitev starega aparata v odpad

Okolju prijazna odstranitev v odpad omogoča ponovno uporabo dragocenih surovin.

- Izvlomite vtič iz omrežnega priključnega vodnika.
- Prerežite omrežni priključni vodnik.
- Aparat odstranite na okolju prijazen način. Informacije o aktualnih možnostih odstranitve v odpad dobite pri strokovnem prodajalcu kot tudi na občinski ali mestni upravi.



Ta naprava je označena v skladu z evropsko smernico o odpadni električni in elektronski opremi (waste electrical and electronic equipment - WEEE).

V okviru smernice sta določena prevzem in recikliranje starih naprav, ki veljata v celotni Evropski uniji.







## Thank you for buying a Bosch Home Appliance!

Register your new device on MyBosch now and profit directly from:

- **Expert tips & tricks for your appliance**
- **Warranty extension options**
- **Discounts for accessories & spare-parts**
- **Digital manual and all appliance data at hand**
- **Easy access to Bosch Home Appliances Service**

Free and easy registration – also on mobile phones:

[www.bosch-home.com/welcome](http://www.bosch-home.com/welcome)

**BOSCH**  
HOME APPLIANCES  
**SERVICE**

## Looking for help? You'll find it here.

Expert advice for your Bosch home appliances, help with problems or a repair from Bosch experts.

Find out everything about the many ways Bosch can support you:

[www.bosch-home.com/service](http://www.bosch-home.com/service)

Contact data of all countries are listed in the attached service directory.

### **Robert Bosch Hausgeräte GmbH**

Carl-Wery-Straße 34

81739 München

GERMANY

[www.bosch-home.com](http://www.bosch-home.com)



**9001697880** (011101) A

sl