

Beépíthető sütő

Használati útmutató és telepítési
útmutató

C29MS3A.0

További információkat a Digitális felhasználói kézikönyvben talál.



Tartalomjegyzék

HASZNÁLATI ÚTMUTATÓ

1	Biztonság.....	2
2	Dologi károk elkerülése.....	6
3	Környezetvédelem és takarékoság.....	7
4	Ismerkedés.....	8
5	Funkciók.....	9
6	Tartozékok.....	11
7	Az első használat előtt.....	13
8	A kezelés alapjai.....	14
9	Mikrohullám.....	15
10	Ventilátorfunkció Crisp Finish.....	17
11	Időfunkciók.....	17
12	Ételek.....	18
13	Kedvencek.....	20
14	Gyerekszár.....	20
15	Gyors felfűtés.....	20
16	Alapbeállítások.....	21
17	Home Connect.....	22
18	Tisztítás és ápolás.....	24
19	Tisztítás Easy Clean.....	26
20	Szárítás.....	27
21	Állványok.....	27
22	A készülék ajtaja.....	28
23	Zavarok elhárítása.....	29
24	Ártalmatlanítás.....	31
25	Vevőszolgálat.....	31
26	Információk a szabad és a nyílt forráskódú szoftvekről.....	31
27	Megfelelőségi nyilatkozat.....	31
28	Így sikerülni fog.....	32

29	SZERELÉSI ÚTMUTATÓ.....	40
29.2	Általános összeszerelési előírások.....	40



1 Biztonság

Tartsa be a következő biztonsági előírásokat.

1.1 Általános útmutatások

- Gondosan olvassa el ezt az útmutatót.
- Őrizze meg az útmutatót és a termékinformációkat a későbbi használat céljára, vagy az újabb tulajdonos számára.
- Ha szállítás közben megsérült a készülék, ne csatlakoztassa.

1.2 Rendeltetésszerű használat

Ez a készülék csak beépítésre készült. Vegye figyelembe a speciális szerelési útmutatót. A csatlakozódugó nélküli készüléket csak hivatalos engedéllyel rendelkező szakember csatlakoztathatja. Hibás csatlakoztatás miatt keletkezett károkra nem vonatkozik a garancia.

A készüléket csak a következőkre használja:

- ételek és italok készítésére.
- háztartási vagy hasonló használatra, mint például: konyhában bolti dolgozók számára, irodákban, vagy egyéb kereskedelmi helyiségekben, mezőgazdasági létesítményekben, hotelek és egyéb szálláshelyek vendégei számára, reggelizőpanziókban.
- legfeljebb 4000 méter tengerszint feletti magasságig.

Ez a készülék megfelel az EN 55011, ill. a CISPR 11 szabványnak. Ez a 2. csoport, B osztály terméke, ami azt jelenti, hogy a készülék a mikrohullámot élelmiszer felmelegítéséhez állítja elő. A B osztály azt jelenti, hogy a készülék magánháztartások számára készült.

1.3 A használók körének korlátozása

Ezt a készüléket 8 év feletti gyermekek és csökkent testi, érzékszervi vagy mentális képességekkel, illetve kevés tapasztalattal és/

vagy ismerettel rendelkező személyek is használhatják felügyelet mellett, vagy ha megtanították nekik a készülék biztonságos használatát és megértették a lehetséges veszélyeket. Gyermek nem játszhat a készülékkel.

A tisztítást és a felhasználói karbantartást gyermekek nem, ill. csak 15 év felett, kizárólag felügyelet mellett végezhetik.

8 évnél fiatalabb gyerekeket ne engedjen a készülék és a csatlakozóvezeték közelébe.

1.4 Biztonságos használat

A tartozékokat mindig megfelelő helyzetben tolja be a sütőtérbe.

→ "Tartozékok", Oldal 11

⚠ FIGYELMEZTETÉS – Tűzveszély!

A sütőtérben tárolt gyúlékony tárgyak lángra lobbanhatnak.

- ▶ Soha ne tartson gyúlékony tárgyakat a sütőtérben.
- ▶ Ha füst jelenik meg, ki kell kapcsolni a készüléket vagy ki kell húzni a hálózathoz és zárva kell tartani az ajtaját az esetlegesen felcsapó lángok elfojtása érdekében.

Az oldott ételmaradék, zsír és sült zsír lángra lobbanhat.

- ▶ Üzembe helyezés előtt távolítsa el a sütőtérből, a fűtőelemekről és a tartozékokról a nagyobb szennyeződések.

A készülékajtó nyitásakor légáramlat keletkezik. A sütőpapír hozzáérhet a fűtőelemekhez és meggyulladhat.

- ▶ Az előmelegítés és a sütés ideje alatt soha ne helyezzen rögzítés nélkül sütőpapírt a tartozékokra.
- ▶ A sütőpapírt mindig pontosan vágja méretre és nehezekként helyezzen rá egy edényt vagy egy sütőformát.

⚠ FIGYELMEZTETÉS – Égési sérülések veszélye!

Használat során a készülék felforrósodik (a megérinthető részei is).

- ▶ A készülék használata során legyen elővigyázatos és ne érintse meg annak fűtőelemeit.
- ▶ A 8 év alatti gyermekeket tartsa távol a készüléktől.

A tartozék vagy az edény nagyon forró.

- ▶ A forró edényt vagy tartozékot mindig fogókesztyűvel vegye ki a sütőtérből.

Az alkoholgőzök meggyulladhatnak a forró sütőtérben. A készülék ajtaja kivágódhat. Forró gőzök és szúrólángok csaphatnak ki.

- ▶ Az ételekhez csak kis mennyiségű magas alkoholtartalmú italt használjon.
- ▶ Szeszes italokat ($\geq 15\%$ vol.) hígítatlanul (pl. ételek fel- és leöntéséhez) ne hevítsen.
- ▶ Óvatosan nyissa ki a készülék ajtaját.

A teleszkópos kihúzó a készülék üzemelésekor felforrósodnak.

- ▶ Hagyja lehűlni a forró teleszkópos kihúzókat, mielőtt megérintené azokat.
- ▶ A forró teleszkópos kihúzókat csak edényfogóval érintse meg.

⚠ FIGYELMEZTETÉS – Forrázásveszély!

A hozzáférhető részek működés közben felforrósodnak.

- ▶ Soha ne érintse meg a forró részeket.
- ▶ Tartsa távol a gyermekeket.

A készülék ajtajának kinyitásakor forró gőz távozhat a készülékből. A gőz a hőmérséklettől függően nem látható.

- ▶ Óvatosan nyissa ki a készülék ajtaját.
- ▶ Tartsa távol a gyermekeket.

A forró sütőtérben lévő vízből forró vízgőz képződhet.

- ▶ Soha ne öntsön vizet a forró párolótérbe.

⚠ FIGYELMEZTETÉS – Sérülésveszély!

A készülék ajtajának összekarcolt üvege elpattanhat.

- ▶ A sütőajtó üvegének tisztításához ne használjon éles vagy dörzsölő hatású tisztítót vagy éles fémből készült kaparót, mert ezek megkarcolhatják a felületet.

A készülék és a megérinthető felületei éles szélekkel rendelkezhetnek.

- ▶ A használat és tisztítás során legyen óvatos.
- ▶ Amennyiben lehetséges, viseljen védőkesztyűt.

Az ajtó csuklópántjai az ajtó nyitásakor és csukásakor mozognak, és becsíphetik az ujját.

- ▶ Ne nyúljon a zsanérok környékére.

A készülékajtón belüli részek szélei élesek lehetnek.

- ▶ Viseljen védőkesztyűt.

⚠ FIGYELMEZTETÉS – Áramütés veszélye!

A szakszerűtlen javítás veszélyes.

- ▶ A készüléket csak szakképzett személyek javíthatják.
- ▶ A készülék javításához csak eredeti pótalkatrészeket szabad használni.
- ▶ Ha a készülék hálózati csatlakozóvezetéke megsérül, akkor azt a veszélyek elkerülése érdekében csak a gyártó, a gyártó vevőszolgálat vagy egy hasonlóan képzett személy cserélheti ki.

A hálózati csatlakozóvezeték sérült szigetelése veszélyes.

- ▶ A hálózati csatlakozóvezeték soha ne érintkezzen a készülék forró részeivel vagy hőforrásokkal.
- ▶ A hálózati csatlakozóvezeték soha ne érintkezzen hegyes és éles szélű tárgyakkal.
- ▶ A hálózati csatlakozóvezeték soha ne törje meg, ne nyomja össze, ne változtassa meg.

A behatoló nedvesség áramütést okozhat.

- ▶ A készülék tisztításához ne használjon magasnyomású vagy gőzsugaras tisztítógépet.

A sérült készülék és a sérült hálózati csatlakozóvezeték veszélyes.

- ▶ Soha ne használjon megsérült készüléket.
- ▶ Miközben a készüléket leválasztja az elektromos hálózatról, soha ne a hálózati csatlakozóvezeték húzza. Mindig a hálózati csatlakozóvezeték dugóját húzza.
- ▶ Ha a készülék vagy a hálózati csatlakozóvezeték megsérült, azonnal húzza ki a hálózati csatlakozóvezeték csatlakozódugóját, vagy kapcsolja le a biztosítékszekrényben lévő biztosítékot.
- ▶ Forduljon a vevőszolgálathoz. → *Oldal 31*

⚠ FIGYELMEZTETÉS – Fulladásveszély!

A gyermekek a csomagolóanyagokat a fejükre húzhatják vagy magukra tekerhetik, és megfulladhatnak.

- ▶ Gyermekektől tartsa távol a csomagolóanyagot.
- ▶ Ne engedje, hogy gyermekek játsszanak a csomagolóanyaggal.

A gyermekek az apró alkatrészeket belélegezhetik vagy lenyelhetik, és megfulladhatnak tőlük.

- ▶ Gyermekektől tartsa távol az apró alkatrészeket.
- ▶ Ne engedje, hogy gyermekek játsszanak az apró alkatrészekkel.

1.5 Mikrohullám

FONTOS BIZTONSÁGI ELŐÍRÁSOK. GONDOSAN OLVASSA EL ÉS TARTSA MEG A KÉSBŐBI HASZNÁLAT ESETÉRE.

⚠ FIGYELMEZTETÉS – Tűzveszély!

A készülék nem rendeltetésszerű használata veszélyes és sérüléseket okozhat. Például a felmelegített parafa és a magvakkal vagy gabonával töltött párnák még órák múlva is meggyulladhatnak.

- ▶ Soha ne szárítson ételeket vagy ruhaneműket a készülékben.
- ▶ Soha ne melegítsen a készülékben papucsot, magokkal vagy gabonával töltött párnát, szivacsot, nedves törölkendőt vagy hasonlókat.
- ▶ A készüléket kizárólag ételek és italok készítésére használja.

Az élelmiszerek, azok csomagolásai és tartályai meggyulladhatnak.

- ▶ Soha ne melegítse az ételt hőszigetelő csomagolásban.
- ▶ Soha ne melegítse felügyelet nélkül a műanyag-, papír- vagy más gyúlékony csomagolásban levő élelmiszert.
- ▶ Soha ne állítson be túl magas mikrohullámú teljesítményt vagy időt. Tartsa be az ebben a használati útmutatóban feltüntetett utasításokat.
- ▶ Soha ne szárítson élelmiszert a mikrohullámú sütőben.
- ▶ Alacsony víztartalmú ételeket, pl. kenyeret, soha ne olvasszon ki vagy melegítsen túl nagy mikrohullám-teljesítményen, illetve túl hosszú ideig.

Az étolaj meggyulladhat.

- ▶ Soha ne melegítsen tiszta étolajat a mikrohullámú sütőben.

⚠ FIGYELMEZTETÉS – Robbanásveszély!

Folyadékok vagy más élelmiszerek a szorosan lezárt edényekben könnyen felrobbanhatnak.

- ▶ Soha ne melegítsen folyadékot vagy más élelmiszert szorosan lezárt edényben.

⚠ FIGYELMEZTETÉS – Égési sérülések veszélye!

A kemény héjú vagy bőrös élelmiszerek a felmelegítés alatt, de még utána is robbanásszerűen szétpukkadhatnak.

- ▶ Soha ne főzzön tojást héjában vagy ne melegítsen keménytojást héjában.
- ▶ Ne főzzön héjas állatokat és rákot.
- ▶ Tükörtojás vagy buggyantott tojás készítésekor előbb szűrje ki a tojássárgáját.
- ▶ A kemény héjú vagy bőrös élelmiszerek esetében, mint pl. alma, paradicsom, burgonya vagy virsli, a héj megrepedhet. Ezért melegítés előtt szűrje ki a héjat vagy a bőrt.

A hő nem oszlik el egyenletesen a bébiételben.

- ▶ Soha ne melegítse a bébiételeket zárt edényben.
- ▶ Mindig vegye le a fedelet vagy a cumit.
- ▶ Melegítés után alaposan rázza fel vagy kavarja meg.
- ▶ Ellenőrizze a hőmérsékletet, mielőtt a gyermeknek adná az ételt.

A forró ételek hőt adnak le. Az edény forró lehet.

- ▶ Az edényt vagy a tartozékokat mindig fogókesztyűvel vegye ki a sütőtérből.

Légmentesen lezárt élelmiszerek esetén a csomagolás szétdurranhat.

- ▶ Mindig ügyeljen a csomagoláson található utasításokra.
- ▶ Az ételt mindig edényfogóval vegye ki a sütőtérből.

A hozzáférhető részek működés közben felforrósodnak.

- ▶ Soha ne érintse meg a forró részeket.
- ▶ Tartsa távol a gyermekeket.

A szárítás funkció a legmagasabb fokozaton a csak mikrohullámú üzemmód esetén automatikusan bekapcsol egy fűtőtestet és felmelegíti a sütőteret.

- ▶ Soha ne érintse meg a sütőtér forró belső felületeit vagy a fűtőelemeket.
- ▶ Tartsa távol a gyermekeket.

A készülék nem rendeltetésszerű használata veszélyes. Például a túlmelegedett papucs, magokkal vagy gabonával töltött párna, szivacs, nedves törlőruha stb. égési sérülésekhez vezethet.

- ▶ Soha ne szárítson ételeket vagy ruhaneműket a készülékben.
- ▶ Soha ne melegítsen a készülékben papucsot, magokkal vagy gabonával töltött párnát, szivacsot, nedves törlőkendőt vagy hasonlókat.
- ▶ A készüléket kizárólag ételek és italok készítésére használja.

⚠ FIGYELMEZTETÉS – Forrázásveszély!

Folyadékok felforralásakor előfordulhat a késleltetett forrás. Ez azt jelenti, hogy a folyadék a jellegzetes gőzbuborékok megjelenése nélkül éri el a forrási hőmérsékletet. Legyen elővigyázatos már az edény kismértékű megmozdulása esetén is. A forró folyadék hirtelen kifuthat vagy kifröccsenhet.

- ▶ Melegítéskor mindig tegyen egy kanalat az edénybe. Így elkerülhető a késleltetett forrás.

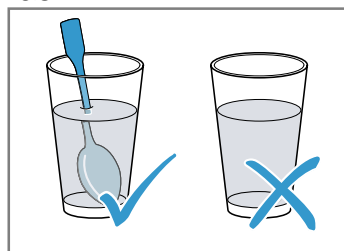

⚠ FIGYELMEZTETÉS – Sérülésveszély!

A nem alkalmas edény szétrepedhet. Porcelán- és kerámiaedények esetében előfordulhat, hogy a fogantyúkon és a fedeleken apró lyukak találhatóak. A lyukak mögött üreg van. Az üregbe bejutott nedvesség szétfeszítheti az edényt.

- ▶ Csak mikrohullámú sütőhöz megfelelő edényt használjon.

A fémből készült, illetve fém alkatrészeket tartalmazó edényeknél teljesen mikrohullámú üzemmód esetén szikrák képződhetnek. A készülék megsérül.

- ▶ A csak mikrohullámú üzemmód esetén soha ne használjon fémtartályokat.
- ▶ Csak mikrohullámmal használható edényt használjon, vagy kombinálja a mikrohullámot egy fűtési móddal.

⚠ FIGYELMEZTETÉS – Áramütés veszélye!

A készülék nagyfeszültséggel működik.

- ▶ Soha ne távolítsa el a készülék burkolatát.

⚠ FIGYELMEZTETÉS – Komoly egészségkárosodás veszélye!

A nem megfelelő tisztítás hatására károsodhat a készülék felülete, csökkenhet az élettartama, és veszélyes helyzetek alakulhatnak ki, pl. a mikrohullámú energia kijuthat a készülékből.

- ▶ Rendszeresen tisztítsa a készüléket, és az élelmiszermaradékokat azonnal távolítsa el.
- ▶ A sütőteret, az ajtó tömitést, az ajtót és az ajtóütközőt mindig tartsa tisztán.
→ "Tisztítás és ápolás", Oldal 24

Soha ne üzemeltesse a készüléket, ha a sütőtér ajtaja vagy az ajtó tömités sérült. Ekkor mikrohullámú energia léphet ki rajta.

- ▶ Soha ne használja a készüléket, ha a sütőtér ajtajának tömitése vagy annak műanyag kerete sérült.
- ▶ A javítást csak az ügyfélszolgálattal végeztetheti.

Borítás nélküli készülékeknél mikrohullámú energia távozik.

- ▶ Soha ne vegye le a készülék borítását.
- ▶ Karbantartási vagy javítási munkákhoz hívja az ügyfélszolgálatot.

2 Dologi károk elkerülése

2.1 Általános

FIGYELEM!

Az alkoholgőzök meggyulladhatnak a forró sütőtérben és a készülék tartós károsodását okozhatják. A belobbanás következtében a készülék ajtaja kivágódhat és adott esetben leeshet. Az ajtólapok elpattanhatnak és szilánkokra törhetnek. A fellépő vákuum hatására a sütőtér befelé erőteljesen eldeformálódhat.

- ▶ Szeszes italokat (≥ 15 % vol.) hígítatlanul (pl. ételek fel- és leöntéséhez) ne hevítsen.

Ha víz van a sütőtér alján miközben a készüléket 120 °C feletti hőmérsékleten üzemelteti, az a zománc sérülését okozza.

- ▶ Ne indítson el semmilyen üzemmódot, ha víz van a sütőtér alján.
- ▶ Üzemeltetés előtt törölje fel a vizet a sütőtér aljáról. A sütőtér alján lévő tárgyak 50 °C feletti hőmérsékleten hőtörlaszt képeznek. A sütési idők már nem megfelelőek, és a zománc megsérül.
- ▶ Soha ne helyezzen se tartozékot, se semmilyen fajta sütőpapírt vagy fóliát a sütőtér aljára.
- ▶ Csak akkor tegyen edényt a sütőtér aljára, ha 50 °C alatti hőmérsékletet állított be.

A forró sütőtérben lévő vízből vízgőz képződik. A hőmérséklet-változás miatt sérülések keletkezhetnek a sütőtér alján.

- ▶ Soha ne öntsön vizet a forró párolótérbe.
 - ▶ Soha ne tegyen vizes edényt a sütőtér aljára.
- A nedvesség a sütőtérben hosszú távon korróziót eredményez.

- ▶ Használat után hagyja kiszáradni a sütőteret. Ehhez teljesen nyissa ki a sütőtér ajtaját vagy használja a szárítási funkciót.
- ▶ Ne tároljon hosszabb ideig nedves élelmiszereket a zárt sütőtérben.
- ▶ Ne tároljon ételt a sütőtérben.
- ▶ Semmit se csipjen be a készülékajtóba.

A gyümölcsle kifröcsköl a sütőtepsiből és eltávolíthatatlan foltokat hagy.

- ▶ A lédús gyümölcsös süteményekből ne tegyen túl sokat a sütőtepsibe.
- ▶ Ha lehetséges, használja a mélyebb univerzális serpenyőt.

A sütőtisztító a meleg sütőtérben károsítja a zománcot.

- ▶ Soha ne használjon sütőtisztítót a meleg sütőtérben.
- ▶ A következő felfűtés előtt a csomagolás maradványait teljesen távolítsa el a sütőtérből és a készülékajtóról.

Ha a tömités erősen szennyezett, akkor használat közben a készülék ajtaja nem zár megfelelően. A szomszédos bútor-előlapok megsérülhetnek.

- ▶ Mindig tartsa tisztán a tömitést.
- ▶ Soha ne üzemeltesse a készüléket sérült tömitéssel vagy tömités nélkül.

Ha ülő- vagy rakodófelületként használja a készülék ajtaját, akkor az károsodhat.

- ▶ Soha ne álljon, üljön, kapaszkodjon vagy támaszkodjon a készülék ajtajára.
- ▶ Ne tartson edényt vagy tartozékokat a készülék ajtaján.

A készüléktípustól függően a készülékajtó zárásakor összekarcolhatja az ajtólapot.

- ▶ A tartozékokat mindig tolja be ütközésig a sütőtérbe.

Az alumíniumfólia miatt tartós elszíneződések keletkezhetnek az ajtólapon.

- ▶ Az alufólia a sütőtérben nem érintkezhet az ajtólapal.

2.2 Mikrohullám

Tartsa be ezeket az előírásokat, amikor használja a mikrohullámot.

FIGYELEM!

Ha a sütőtér fala fémmel érintkezik, akkor szikrák keletkeznek, amelyek károsítják a készüléket vagy tönkreteszik az ajtó belső üvegét.

- ▶ Ügyeljen arra, hogy a fémtárgy – pl. egy kanál a pohárban – legalább 2 cm-re legyen a párolótér falától és az ajtó belső oldalától.

A közvetlenül egymás fölé betolt tartozékok szikrát képeznek.

- ▶ A rostélyt ne használja együtt az univerzális serpenyővel.
- ▶ Mindig csak a saját magasságukra tolja be a tartozékokat.

Ha csak mikrohullámmal üzemelteti a sütőt, az univerzális serpenyő és a sütőtepsi nem használható. Szikra képződhet és a sütőtér károsodhat.

- ▶ Tegye a mellékelt rostélyra.

Az alumíniumtálak szikrát okozhatnak. A készülék károsodhat a létrejövő szikraképződés miatt.

- ▶ Ne használjon alumíniumtálat a sütőben.

A készülék étel nélküli üzemelése túlterheléshez vezethet.

- ▶ Soha ne indítsa el a mikrohullámú sütőt úgy, hogy nincs benne étel. Ez alól csak a rövid ideig tartó edényellenőrzés lehet kivétel.

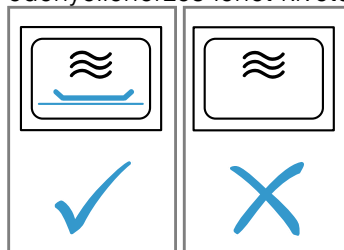

Mikrohullámmal készíthető pattogatott kukorica készítése során túl nagy mikrohullám-teljesítmény esetén a túlterhelés hatására elpattanhat az ajtó üvege.

- ▶ Soha ne állítson be túl nagy mikrohullámú teljesítményt.
- ▶ Maximum 600 wattot használjon.
- ▶ A pattogatott kukorica zacskóját mindig helyezze üvegtányérra.

3 Környezetvédelem és takarékoság

3.1 A csomagolási hulladék ártalmatlanítása

A felhasznált csomagolóanyagok környezetkímélők és újrahasznosíthatók.

- ▶ Az egyes összetevőket fajtánként szétválogatva ártalmatlanítsa.

3.2 Energiamegtakarítás

Ha megfogadja ezeket a tanácsokat, készüléke kevesebb áramot fogyaszt.

A készüléket csak akkor melegítse elő, ha ez szerepel a receptben vagy a beállítási javaslatoknál.

→ *"Így sikerülni fog", Oldal 32*

- Ha nem melegíti elő a készüléket, akár 20%-os energiamegtakarítást is elérhet.

Használjon sötét, feketére lakkozott vagy zománcozott sütőformákat.

- Ezek a sütőformák különösen jól veszik fel a hőt.

Működés közben lehetőleg ritkán nyissa ki a készülék ajtaját.

- A sütőtér hőmérséklete így állandó marad, és a készüléknek nem kell utánfűtenie.

Süssön több ételt egyszerre vagy közvetlenül egymás után.

- A sütőtér az első sütés után elő van melegítve. Így a következő sütemények sütési ideje rövidebb lesz.

Hosszabb sütési idők esetén 10 perccel a sütési idő vége előtt kapcsolja ki a készüléket.

- A maradék hő elegendő az étel készre sütéséhez.

Vegye ki a nem használt tartozékokat a sütőtérből.

- A felesleges tartozékokat nem kell felmelegíteni.

A mélyhűtött ételeket hagyja kiolvadni elkészítés előtt.

- Ezzel megtakarítja az ételek kiolvasztásához szükséges energiát.

Kapcsolja ki a kijelzőt alapbeállításoknál.

→ *"Alapbeállítások", Oldal 21*

- Energiát takaríthat meg, ha a kijelzés ki van kapcsolva.

Egyidejűleg 2 folyadékkal teli pohár vagy csésze felmelegítése.

- Több étel egyidejű felmelegítése kevesebb energiát igényel, mint ezek egymás után történő felmelegítése.

Megjegyzés:

A készülék energiaigénye:

- hálózatzvezérelt készenléti üzemmódban max. 2 W
- nem hálózatzvezérelt készenléti üzemmódban, kikapcsolt kijelzővel max. 0,5 W

4 Ismerkedés

4.1 Kezelőfelület

A kezelőpanelen beállíthatja készülékének összes funkcióját, és információkat kaphat az üzemállapotról. A készüléktípustól függően a kép részletei eltérhetnek, pl. a szín és a forma.

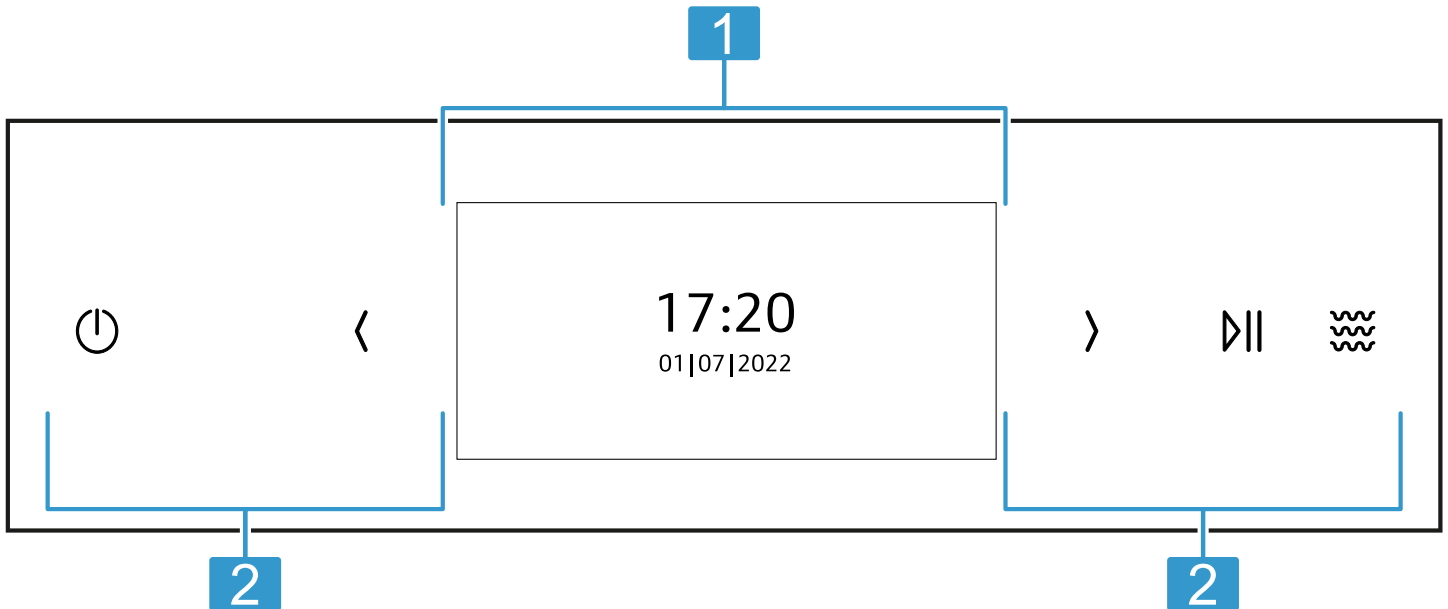

- 1** Kijelző
→ "Kijelző", Oldal 8
- 2** Gombok
→ "Gombok", Oldal 8

4.2 Kijelző

A kijelzőn keresztül állíthatja be a készülék összes funkcióját.

A főmenüben talál egy áttekintést készüléke funkcióiról.
→ "Funkciók", Oldal 9

Léptetés

Írány	Használat
Léptetés balra	Húzza ujját a kijelzőn jobbra
Léptetés jobbra	Húzza ujját a kijelzőn balra

Értékek beállítása



Egy beállítás módosításához koppintson ujjával a kijelző megfelelő pontjára. A kijelzőn megjelenik a beállítási tartomány. A beállítási tartományban húzza ujját balra vagy jobbra a kijelzőn, amíg a kívánt beállítás nem lesz kinagyítva.

Értékek	Használat
Növelés	Húzza ujját a kijelzőn jobbra
Csökkentés	Húzza ujját a kijelzőn balra

4.3 Gombok

A gombok érintésérzékeny felületek. Egy funkció kiválasztásához nyomja meg a megfelelő gombot.

Szimbólum	Név	Használat
⏻	Be/ki	A készülék be- vagy kikapcsolása
<	Balra mutató nyíl	Beállítási értékek csökkentése
>	Jobbra mutató nyíl	Beállítási értékek növelése

Szimbólum	Név	Használat
	Indítás/leállítás	Üzem mód elindítása vagy leállítása
	Mikrohullám	A mikrohullám beállítása

4.4 Sütőtér

A sütőtér különféle funkciói támogatást nyújtanak a készülék működtetésében.

Állványok

A sütőtérben lévő állványokba különböző magasságban tolhat be tartozékokat.

→ "Tartozékok", Oldal 11

A készülék 3 betolási magassággal rendelkezik. A fokozatokat alulról felfelé számozzuk.

A készülék típusától függően az állványok egy vagy több szinten vannak kihúzókkal ellátva.

Az állványokat kiakaszthatja, pl. tisztítás céljából.

→ "Állványok", Oldal 27

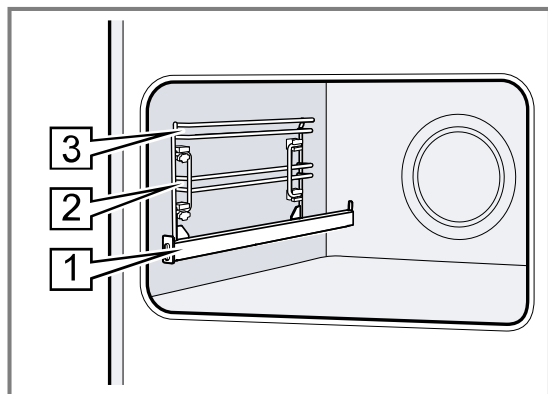

Öntisztuló felületek

A sütőtér hátsó fala öntisztuló. Az öntisztuló felületek magas porozitású, matt kerámiával vannak bevonva, és durva felülettel rendelkeznek. Ha a készülék üzemel, az öntisztuló felületeken megtapad a kifröccsenő zsír, majd megsemmisül.

Ha az öntisztuló felületek üzem közben már nem tisztulnak kellőképpen, célszerűen fűtse fel a sütőtér.

→ "Öntisztító felületek tisztítása a sütőtérben", Oldal 25

Világítás

A sütőtér egy vagy több sütőlámpa világítja meg.

Ha kinyitja az ajtót, bekapcsol a világítás a sütőtérben.

Ha az ajtó 15 percnél tovább nyitva marad, a világítás megint kikapcsol.

A legtöbb funkciónál a világítás bekapcsol, amint elindítja az üzemmódot. A legtöbb üzemmódban a világítás kikapcsol, amint leállítja az üzemmódot.

Hűtőventilátor

A hűtőventilátor a készülék hőmérsékletétől függően kapcsol ki vagy be. A meleg levegő az ajtó felett távozik.

FIGYELEM!

Ha letakarja a szellőzőréseket, az a készülék túlmelegedéséhez vezet.

▶ Ne fedje le a szellőzőréseket.

Azért, hogy a működést követően a sütőtér gyorsabban lehűljön, a hűtőventilátor meghatározott ideig még működik.

A készülék ajtaja









Ha üzem közben kinyitja a készülék ajtaját, akkor az üzemmód leáll. Ha becsukja a készülék ajtaját, az üzemmód automatikusan folytatódik.

Ha Mikrohullám üzemmódban becsukja a készülék ajtaját, folytatnia kell az üzemet.

5 Funkciók









A főmenüben talál egy áttekintést készüléke funkcióiról.

Tipp: A készülék típusától függően a Home Connect alkalmazásban további vagy szélesebb körű funkciók állnak rendelkezésre. További tudnivalókat az alkalmazásban talál.

Funkció	Név	Használat
	Fűtési módok	Az ételhez a kívánt fűtési mód és hőmérséklet kiválasztása
	Mikrohullám	Ételek gyors főzése, felmelegítése, sütése és felolvasztása → "Mikrohullám", Oldal 15
	Kedvencek	Mentett kedvencek kiválasztása → "Kedvencek", Oldal 20
	Ételek	Programok vagy beállítási javaslatok használata különböző ételekhez → "Ételek", Oldal 18
	Tisztítás	<ul style="list-style-type: none"> Easy Clean : kisebb szennyeződések tisztítására alkalmas a sütőtérben → "Tisztítás 'Easy Clean'", Oldal 26 Szárítás funkció : kiszárítja a sütőtér → "Szárítás", Oldal 27
	Alapbeállítások	Egyéni készülékbeállítások megadása → "Alapbeállítások", Oldal 21

5.1 Fűtési módok

Itt a fűtési módok áttekintését találja. Javaslatokat kaphat a fűtési módok használatához. 275 °C feletti hőmérséklet esetén a készülék kb. 40 perc után csökkenti a hőmérsékletet kb. 275 °C-ra.

Szimbólum	Fűtési mód	Hőmérséklet	Használat
	Circo Therm forró levegő	30 - 230 °C	Sütés egy vagy több szinten. A ventilátor egyenletesen elosztja a hátfalban lévő körfűtőtest hőjét a sütőtérben.
	Felső/alsó sütés	30 - 275 °C	Hagyományos sütés egy szinten. Ez a fűtési mód különösen alkalmas lédús töltelékkel készült süteményekhez. A hő egyenletesen áramlik alulról és felülről.
	Circo Therm kímélő	125 - 230 °C	Kiválasztott ételek kímélő főzéséhez egy szinten, előmelegítés nélkül. A ventilátor elosztja a hátfalban lévő körfűtőtest hőjét a sütőtérben. Ennek a fűtési módnak a használatával kerül sor az energiahatékonysági osztály, illetve az energiafogyasztás meghatározására légkeringetési üzemmódban.
	Kímélő felső/alsó fűtés	150 - 250 °C	Kiválasztott ételek kímélő főzéséhez, előmelegítés nélkül. A hő fentről és lentől áramlik. Ennek a fűtési módnak a használatával kerül sor az energiafogyasztás meghatározására hagyományos üzemmódban.
	Thermogrill	30 - 275 °C	Szárnyas, egész hal vagy nagyobb húsdarabok sütése. A grillfűtőtest és a ventilátor felváltva be- és kikapcsol. A ventilátor a forró levegőt kevergeti az étel körül.
	Pizzafokozat	30 - 275 °C	Pizza vagy olyan ételek elkészítése, amelyek sok alulról jövő hőt igényelnek. Az alsó fűtőtest és a hátfalban lévő körfűtőtest fűt.
	Kenyérsütési fokozat	180 - 275 °C	Kenyér, zsemle és más, magas hőmérsékletet igénylő péksütemények sütéséhez.
	Grill, nagy felület	50 - 290 °C	Lapos grilleznivalók, például steak, virsli vagy pirítós grillezéséhez és csőben sütéshez. A grillfűtőtest alatt lévő teljes felület felforrósodik.
	Grill, kis felület	50 - 290 °C	Kis mennyiségű steak, virsli vagy pirítós grillezéséhez és csőben sütéshez. A grillfűtőtest alatt lévő középső felület felforrósodik.
	Alsó sütés	30 - 250 °C	Vízfürdőben való főzéshez és utánsütéshez. A hő alulról áramlik.
	Kímélő párolás	70 - 120 °C	Enyhén átsütött, puha húsdarabok kíméletes és lassú párolásához nyitott edényben. A hő alacsony hőmérsékletnél egyenletesen áramlik fentről és lentől.
	Kelesztési fokozat	30 - 50 °C	Tészta kelesztéséhez és joghurt érleléséhez. A tészta gyorsabban kel meg, mint szobahőmérsékleten. A tészta felszíne nem szárad ki.
	Edény előmelegítése	30 - 90 C	Edény melegítéséhez.
	Melegen tartás	50 - 100 °C	Főtt ételek melegen tartásához.

5.2 Mikrohullám-teljesítmények

Itt a mikrohullám-teljesítmények és használatuk áttekintését találja.

Mikrohullám-teljesítmény wattban	Maximális időtartam órában	Használat
90 W	1:30	Kényes ételek kiolvasztása.
180 W	1:30	Ételek kiolvasztása és továbbpárolása.
360 W	1:30	Hús és hal párolása. Kényes ételek felmelegítése.

Mikrohullám-teljesítmény wattban	Maximális időtartam órában	Használat
600 W	1:30	Ételek felforrósítása és főzése.
900 W"Boost"	0:30	Folyadékok felforralása.





Megjegyzések

- A készülék védelme érdekében a maximális mikrohullám-teljesítmény "Boost" az első percekben fokozatosan lecsökken 600 W-ra. A lehűlési időt követően a teljes teljesítmény rendelkezésre áll.
- A mikrohullám-teljesítmények nem felelnek meg a készülék tényleges energiafogyasztásának.

5.3 További opciók











Itt talál egy áttekintést a kijelzőn megjelenő egyéb opciókról.

Az opciók megjelenítéséhez nyomja meg a  gombot

Szimbólum	Név	Használat
	Világítás	Világítás be- vagy kikapcsolása a sütőtérben
	Jelzőóra	Jelzőóra beállítása
	Gyerekszár	A gyerekszár bekapcsolása
	Távoli indítás	Távoli indítás bekapcsolása → "Home Connect ", Oldal 22

5.4 Szimbólumok

Itt talál egy áttekintést a kijelzőn megjelenő egyéb szimbólumokról.

Szimbólum	Név	Használat
	Mentés	Beállítás mentése
	Vissza	Léptetés vissza
	Zárás	Üzenet bezárása
	Visszaállítás	Időtartam visszaállítása
	Visszaállítás	Értékek visszaállítása
	Információ	Információ kijelzése
	Gyors felfűtés	Gyors felfűtés be- vagy kikapcsolása
	Home Connect	<ul style="list-style-type: none"> ▪ Csatlakoztassa az otthoni hálózatot a Home Connect-szerverhez ▪ A vonalak száma az otthoni hálózat jelének erősségét mutatja → "Home Connect ", Oldal 22
	Otthoni hálózat	Az otthoni hálózat nincs csatlakoztatva → "Home Connect ", Oldal 22
	Home Connect-szerver	Home Connect-szerver nincs csatlakoztatva → "Home Connect ", Oldal 22
	Távdiagnosztika	Távdiagnosztika aktiválva → "Home Connect ", Oldal 22

6 Tartozékok

Eredeti tartozékokat használjon. Azok a készülékhez készültek.

Megjegyzés: Hő hatására a tartozékok deformálódhatnak. A deformálódás nem befolyásolja a működésüket. A tartozékok lehűlésük után visszanyerik eredeti alakjukat.

Készüléktípustól függően a mellékelt tartozék eltérő lehet.

Tartozékok	Használat
Rostély	<ul style="list-style-type: none"> ■ Süteményformák ■ Felfújtforma ■ Edény ■ Hús, pl. sülték vagy grillhús ■ Mélyhűtött ételek
Univerzális serpenyő	<ul style="list-style-type: none"> ■ Lédús sütemények ■ Sütemény ■ Kenyér ■ Nagy sülték ■ Mélyhűtött ételek ■ Fogja fel a lecsepegő folyadékot, pl. zsírt a rostélyon való grillezésnél.

6.1 Tudnivalók a tartozékhoz

Egyes tartozékok csak bizonyos funkciókkal használhatók.

Mikrohullámú tartozékok

Csak a készülékkel együtt kiszállított rostély alkalmas a teljesen mikrohullámú üzemmódra.

A tepsik, pl. az univerzális serpenyő vagy a sütőlap szikrát gerjeszhetnek, ezért alkalmatlanok.

Vegye figyelembe a mikrohullámra vonatkozó útmutatót.

→ "Mikrohullámmal használható tartozék és edény", Oldal 15

6.2 Beakasztás

A beakasztás megakadályozza, hogy a tartozék kibillenjen, amikor kihúzza.

A tartozékokat akár félig is kihúzhatja, amíg bepattan. A billenés elleni védelem csak akkor működik, ha megfelelően betolja a tartozékot a sütőtérbe.

6.3 Tartozékok betolása a sütőtérbe

A tartozékokat mindig megfelelő helyzetben tolja be a sütőtérbe. A tartozékok csak így húzhatók ki félig anélkül, hogy kibillennének.

1. A tartozékot úgy fordítsa, hogy a rovatka **a** hátul legyen és lefelé mutasson.
2. A tartozékot a betolási magasság két vezető sínje közé tolja be.

Rostély A rostélyt a nyitott oldalával a készülék ajtaja felé tolja be.

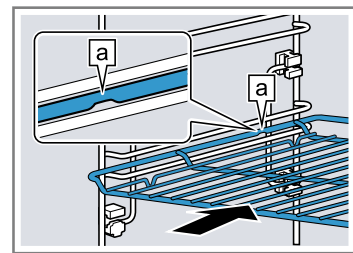

Sütőlap pl. univerzális serpenyő vagy sütőlap A sütőlapot a bevágással **b** a készülék ajtaja felé tolja be.

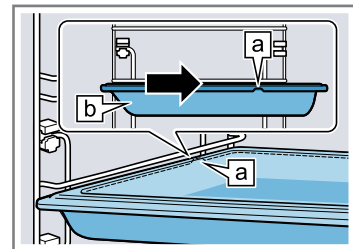

3. Húzza ki a kihúzósinéket, hogy a tartozékokat a kihúzósinéssel rendelkező betolási magasságokra helyezhesse.

Rostély vagy sütőlap A tartozékokat úgy helyezze be, hogy a tartozék a kihúzórendszer hátsó ütközőjére **a** legyen helyezve.

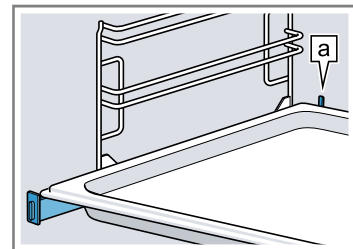

Megjegyzés: Finoman nyomja meg a kihúzósinét, így az visszatolható a sütőtérbe.

4. A tartozékot teljesen tolja be, hogy az ne érjen a készülék ajtajához.

Megjegyzés: Az üzem közben nem használt tartozékokat vegye ki a sütőtérből.

6.4 Egyéb tartozékok

Egyéb tartozékokat a vevőszolgálatnál, a szakkereskedésekben vagy az interneten vásárolhat.

Készülékéhez átfogó kínálatot talál a prospektusainkban vagy az interneten:

www.neff-home.com

A tartozékok készülékspecifikusak. Vásárláskor mindig pontosan adja meg készüléke azonosítószámát (E-Nr.).

Az online shopban vagy a vevőszolgálatnál megtudhatja, hogy melyik tartozék áll rendelkezésre az Ön készülékéhez.

7 Az első használat előtt

Végezze el az első üzembe helyezéshez szükséges beállításokat. Tisztítsa meg a készüléket és a tartozékokat.

7.1 Az első üzembe helyezés





Az elektromos hálózatra való csatlakoztatás után el kell végeznie a készülék első üzembe helyezéséhez szükséges beállításokat. Eltarthat néhány percig, amíg a kijelzőn megjelennek a beállítások.

Megjegyzések

- A beállításokat bármikor megváltoztathatja az alapbeállításokban.
→ "Alapbeállítások", Oldal 21
- Végrehajthatja a beállításokat a következővel is: Home Connect. Ha csatlakoztatta készülékét, kövesse az alkalmazásban megjelenő utasításokat.
→ "Home Connect", Oldal 22

Nyelv beállítása

Követelmény: A készülék csatlakoztatva van az elektromos hálózathoz.





1. Kapcsolja be a készüléket a  gombbal.
2. A  vagy a  gombbal válassza ki a nyelvet.
3. Nyomja meg a kívánt nyelvet.
4. Erősítse meg a nyelvet a  gombbal.

Home Connect beállítása

Megjegyzés: A Home Connect beállítását átugorhatja a következővel is: "Később". Ezután állítsa be a pontos időt.





1. A Home Connect beállítását a következővel végeheti el: "Csatlakoztatás".
2. Az első üzembe helyezéskor az összes többi beállítást a Home Connect alkalmazásban hajtsa végre.

A pontos idő beállítása

1. A  vagy a  gombbal válassza ki az órát.
2. Nyomja meg a perc elemet.
3. A  vagy a  gombbal válassza ki az percet.
4. Erősítse meg az óra értékét a  gombbal.



Dátum beállítása

1. A  vagy a  gombbal válassza ki az évet.

2. Nyomja meg a hónap elemet.
 3. A  vagy a  gombbal válassza ki a hónapot.
 4. Nyomja meg a nap elemet.
 5. A  vagy a  gombbal válassza ki a napot.
 6. Erősítse meg a dátumot a  gombbal.
 7. Az "OK" elemmel fejezze be az első üzembe helyezést.
 8. Egyszer nyissa ki és zárja be a készülékajtót.
- ✓ A készülék önellenőrzést hajtott végre, ezután működőképes.
 - ✓ Az első üzembe helyezés befejeződött.

7.2 A készülék tisztítása

Mielőtt először készítené ételt a készülékkel, tisztítsa meg a sütőteret és a tartozékokat.

1. A sütőtérből távolítsa el a termékinformációkat, a tartozékokat és a csomagolás maradványait, például a sztiropor golyócskákat.
2. Törölje le a sütőtér sima felületeit puha, nedves törölkendővel.
3. Kapcsolja be a készüléket a  gombbal.
→ "A készülék bekapcsolása", Oldal 14
4. A felfűtéshez állítsa be a fűtési módot és a hőmérsékletet, majd a  gombbal indítsa el a felfűtést.
→ "Fűtési mód és hőmérséklet beállítása", Oldal 14

Felfűtés

Fűtési mód	Circo Therm forró levegő 
Hőmérséklet	maximális
Időtartam	1 óra

5. Szellőztesse ki a konyhát, amíg a készülék felfűt.
6. Egy óra elteltével kapcsolja ki a készüléket a  gombbal.
→ "A készülék kikapcsolása", Oldal 14
7. Hagyja lehűlni a készüléket.
8. A sima felületeket mosogatószeres vízzel és mosogatóruhával tisztítsa meg.
9. A tartozékokat alaposan tisztítsa meg mosogatószeres vízzel és egy mosogatóruhával.

8 A kezelés alapjai

8.1 A készülék bekapcsolása

FIGYELEM!

Ha víz van a sütőtér alján miközben a készüléket 120 °C feletti hőmérsékleten üzemelteti, az a zománc sérülését okozza.

- ▶ Ne indítson el semmilyen üzemmódot, ha víz van a sütőtér alján.
- ▶ Üzemeltetés előtt törölje fel a vizet a sütőtér aljáról.
- ▶ Kapcsolja be a készüléket a \odot gombbal.

Megjegyzések

- Az alapbeállításoknál megadhatja, hogy a készülék bekapcsolásakor a főmenü vagy más funkció jelenjen-e meg a kijelzőn.
→ "Alapbeállítások", Oldal 21
- Ha a készüléket hosszabb ideig nem használja, akkor az automatikusan kikapcsol.

8.2 A készülék kikapcsolása

- ▶ Kapcsolja ki a készüléket a \odot gombbal.

Megjegyzések

- A sütőtér hőmérsékletétől függően a kijelzőn megjelenik a pontos idő vagy a maradékhő-kijelzés.
→ "Maradékhő-kijelző", Oldal 14
- A sütőtér hőmérsékletétől függően a hűtőventilátor tovább működik, amíg a sütőtér le nem hűlt.
→ "Hűtőventilátor", Oldal 9

8.3 Maradékhő-kijelző

A készülék kikapcsolása után a kijelző a maradékhőt mutatja.

Kijelző	Hőmérséklet
Maradékhő magas	120 °C felett
Maradékhő alacsony	60 °C és 120 °C között

8.4 Fűtési mód és hőmérséklet beállítása

1. Kapcsolja be a készüléket a \odot gombbal.
2. Nyomja meg a "Fűtési módok" gombot.
3. A \langle vagy \rangle elemmel léptessen a fűtési módok között.
4. Koppintson a kívánt fűtési módra.
5. Nyomja meg a "Hőmérséklet" gombot.
6. A \langle vagy \rangle gombbal válassza ki a hőmérsékletet.
7. Erősítse meg a beállítást a \checkmark gombbal.

További lehetséges választék:

- Gyors felfűtés → Oldal 20
- Időtartam → Oldal 17
- Késleltetett befejezés → Oldal 18
- Mikrohullámú sütő → Oldal 16
- Információ → Oldal 14

8. A \gg szimbólummal indítsa el az üzemmódot.

Megjegyzés: Amikor a teljes felfűtési sáv világít, az előmelegítés során a készülék elérte az étel betoláshoz szükséges optimális időt.

- ✓ A kijelzőn megjelenik az üzemidő.
- ✓ A felfűtési sáv mutatja a hőmérséklet emelkedését.
- 9. Ha az étel elkészült, kapcsolja ki a készüléket a \odot gombbal.

8.5 A hőmérséklet módosítása

Az üzem elindítása után már nem módosíthatja a hőmérsékletet vagy a fokozatot.

1. Nyomja meg a "Hőmérséklet" gombot.
2. A \langle vagy \rangle gombbal módosítsa a hőmérsékletet.
3. Erősítse meg a beállítást a \checkmark gombbal.
- ✓ A hőmérséklet módosul.

8.6 Fűtési mód megváltoztatása

Ha a fűtési módot módosítja, a készülék visszaállít minden beállítást.

1. Szakítsa meg az üzemet a következővel: \gg .
2. A \leftarrow gombbal váltson a fűtési módok között.
3. A \langle vagy \rangle elemmel léptessen a fűtési módok között.
4. Koppintson a kívánt fűtési módra.
5. Szükség esetén módosítsa a hőmérsékletet vagy a fokozatot.
6. A \gg szimbólummal indítsa el az üzemmódot.

8.7 A működés szüneteltetése

1. Nyomja meg a \gg gombot.
2. Az üzem folytatásához nyomja meg ismét az \gg elemet.

8.8 Információk megjelenítése

Megjegyzés: A legtöbb esetben megtekintheti az éppen működő funkcióra vonatkozó információkat.

1. Nyomja meg a "Információ" gombot.
- ✓ Néhány másodpercre megjelennek az információk.
2. Az információk bezárásához nyomja meg a \times gombot.

8.9 Sabbat-konform kezelés

Ha készülékét sabbat-konform módon kívánja kezelni, akkor használja az időfunkciókat, illetve módosítsa a világítás alapbeállítását.

Megjegyzés: Ha működés közben kinyitja a készülék ajtaját, a készülék nem fűt tovább. Ha becsukja a készülék ajtaját, a készülék tovább fűt.

1. A "Világítás" alapbeállítását módosítsa "Mindig ki" értékre.
→ "Alapbeállítások", Oldal 21
Így a világítás a sütőtérben kikapcsolva marad üzem közben, és akkor is, ha kinyitja az ajtót.
2. Állítsa be a kívánt fűtési módot.
→ "Fűtési mód és hőmérséklet beállítása", Oldal 14
3. A fűtési módtól függően állítsa be a kívánt időtartamot.
→ "Időtartam", Oldal 17
4. A "Késleltetett befejezés" gombbal beállíthatja azt az időpontot, amikor az üzem befejeződik.
→ "Késleltetett üzem – „Befejezési idő”", Oldal 18
5. Az ételt helyezze a sütőtérbe, mielőtt a készülék elkezdene felfűteni.
6. A \gg szimbólummal indítsa el az üzemmódot.
- ✓ A kijelző a kezdési időt mutatja. A készülék várakozik.

- ✓ Amikor eléri a kiszámított kezdési időt, a készülék melegíteni kezd, és az időtartam letelte követhető.
- 7. Ha az üzemmód befejeződött, vegye ki az ételt a sütőtérből. Mintegy 15–20 perc elteltével a készülék automatikusan és teljesen kikapcsol.

Megjegyzés: Igény szerint módosítsa újra a világítás alapbeállítását.

9 Mikrohullám

A mikrohullámmal az ételeket különösen gyorsan lehet főzni, felmelegíteni, sütni és felolvasztani. A mikrohullám üzemmód önállóan vagy más funkcióval kombinálva is használható.

9.1 Mikrohullámmal használható tartozék és edény

Ételeinek egyenletes felmelegítése és a készülék károsodásának elkerülése érdekében csak megfelelő edényeket és tartozékokat használjon. Vegye figyelembe az edény gyártójának utasításait. Ha nincs másképp megadva, az edényt és a tartozékot az 1. szintre tolja be.

Mikrohullámú sütőhöz megfelelő edények

Hőálló és mikrohullámú sütőben használható anyagból készült edények:

- Üveg
 - Üvegkerámia
 - Porcelán
 - Hőálló műanyag
 - Teljes felületén mázas kerámia, repedések nélkül
 - Tálalóedény
- Arany- vagy ezüstdíszítésű edényeket csak akkor használjon, ha a gyártó garantálja a mikrohullámhoz való alkalmasságot.
- A készülékkel együtt kiszállított rostély
- A tepsik, pl. az univerzális serpenyő vagy a sütőlap teljesen mikrohullámú üzemmód esetén szikrát gerjeszhetnek, ezért alkalmatlanok.

Ezek az anyagok átengedik a mikrohullámokat, és nem károsodnak.

Mikrohullámú sütőhöz nem alkalmas edények

Megjegyzés: Vegye figyelembe az adatokat az anyagi károk elkerülésére.

→ "Mikrohullám", Oldal 6

- Fém edények és sütőformák

A mikrohullám nem képes áthatolni a fémeken. Az ételek nem vagy csak alig melegsznek fel. Teljesen mikrohullámú üzemmódban a fém szikrát gerjeszt.

Edény mikrohullám hozzáadásakor egy üzemmódnál

Ha egy másik üzemmód mellett kapcsolja be a mikrohullámot, akkor mikrohullámú sütőhöz alkalmas edények és tartozékok mellett fém használata is lehetséges:

- Fém edények és sütőformák
- Ügyeljen arra, hogy a fémtárgy legalább 2 cm-re legyen a sütőtér falától és az ajtó belső oldalától. A fém sütőformákat és edényeket a mellékelt rostély közepére helyezze.

- Mellékelt tartozékok:
Rostély
Univerzális serpenyő
Sütőlap

Edény mikrohullámú sütőhöz való alkalmasságának ellenőrzése

Ha nem biztos benne, hogy egy edény alkalmas-e a mikrohullámmal való használatra, akkor hajtson végre edénytesztet.

FIGYELEM!

A készülék étel nélküli üzemelése túlterheléshez vezethet.

- ▶ Soha ne indítsa el a mikrohullámú sütőt úgy, hogy nincs benne étel. Ez alól csak a rövid ideig tartó edényellenőrzés lehet kivétel.

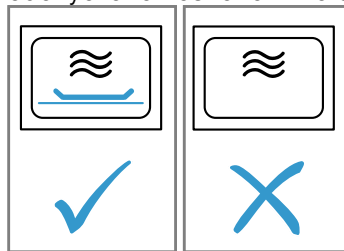

⚠ FIGYELMEZTETÉS – Égési sérülések veszélye!

A hozzáférhető részek működés közben felforrósodnak.

- ▶ Soha ne érintse meg a forró részeket.
 - ▶ Tartsa távol a gyermekeket.
1. Az üres edényt helyezze a sütőtérbe.
 2. A készüléket 1/2–1 percre állítsa maximális teljesítményre.
 3. Indítsa el az üzemmódot.
 4. Többször ellenőrizze az edényt:
 - Ha az edény hideg vagy kézmeleg marad, akkor alkalmas mikrohullámú sütőben való használatra.
 - Ha az edény forró, vagy ha szikrák képződnek, szakítsa félbe az edényellenőrzést. Az edény nem alkalmas mikrohullámú sütőben való használatra.

9.2 Tisztán mikrohullámú üzemmód

Csak a mikrohullám elektromágneses hullámai gerjesztenek energiát, amelyek pl. az élelmiszerben hővé alakulnak át.

A páráképződés elkerülése érdekében "600 W" és "Boost" mikrohullám-teljesítmény esetén a készülék automatikusan bekapcsol egy fűtőtestet is. A sütőtér és a tartozékok felforrósodnak. Ez nem befolyásolja a főzési eredményt.

Ezt az automatikus szárítási funkciót az alapbeállításoknál kapcsolhatja ki.

→ "Alapbeállítások", Oldal 21

⚠ FIGYELMEZTETÉS – Égési sérülések veszélye!







A szárítás funkció a legmagasabb fokozatokon a csak mikrohullámú üzemmód esetén automatikusan bekapcsol egy fűtőtestet és felmelegíti a sütőteret.

- ▶ Soha ne érintse meg a sütőtér forró belső felületeit vagy a fűtőelemeket.
- ▶ Tartsa távol a gyermekeket.

A mikrohullám beállítása**Megjegyzés:**



Ügyeljen a mikrohullám helyes használatára:

- → "Biztonság", Oldal 2
- → "Dologi károk elkerülése", Oldal 6
- → "Mikrohullám-teljesítmények", Oldal 10
- → "Mikrohullámmal használható tartozék és edény", Oldal 15

1. Nyomja meg a  gombot.
2. Nyomja meg a mikrohullám kívánt teljesítményéhez tartozó gombot.
→ "Mikrohullám-teljesítmények", Oldal 10
3. Erősítse meg a beállítást a  gombbal.
4. Nyomja meg a "Időtartam" gombot.
5. A  vagy a  gombbal válassza ki az időtartamot.
6. Erősítse meg a beállítást a  gombbal.
7. Indítsa el a mikrohullámú üzemmódot a következővel: .
- ✓ Elindul a mikrohullám üzemmód és az időtartam letelik. A maximális mikrohullám-teljesítménynél "Boost" a kijelzőn megjelenik a teljesítménykorlátozás.
→ "Mikrohullám-teljesítmények", Oldal 10
- ✓ Ha az időtartam letelt, egy hangjelzés hallható. A kijelzőn megjelenik egy üzenet, mely szerint az üzem befejeződött.
8. A hangjelzés kikapcsolásához nyomjon meg egy tetszőleges gombot.
9. Ha az alapbeállításoknál kikapcsolta a mikrohullámhoz tartozó szárítás funkciót, és kondenzvíz képződött a sütőtérben, akkor szárítsa ki a sütőteret.
→ "Szárítás", Oldal 27

Megjegyzés: Ha üzem közben kinyitja a készülék ajtaját, akkor az üzemmód leáll. Ha becsukja a készülék ajtaját, a következővel folytatnia kell az üzemet. Ha módosította az alapbeállítást, ügyeljen arra, hogy a mikrohullámú sütő ne működjön tovább étel nélkül.
→ "Alapbeállítások", Oldal 21

Mikrohullám-teljesítmény módosítása





1. Nyomja meg a  gombot.
2. Nyomja meg a mikrohullám kívánt teljesítményéhez tartozó gombot.
3. A módosítást nyugtázza a  gombbal.

9.3 Mikrohullám hozzáadása

Mikrohullám fűtési módhoz vagy funkcióhoz való hozzáadásakor lerövidül az ételek főzési ideje.

Fűtési módok és funkciók mikrohullám hozzáadásával

Ezeknél a fűtési módoknál és funkcióknál kapcsolhatja be a mikrohullám hozzáadását:

- "Circo Therm forró levegő" 
- "Felső/alsó sütés" 
- "Thermogrill" 
- "Kenyérsütési fokozat"
- "Grill, nagy felület" 
- "Grill, kis felület" 
- → "Ételek", Oldal 18
- → "Ventilátorfunkció 'Crisp Finish'", Oldal 17

A lehetséges mikrohullám-teljesítmények fűtési móddal vagy funkcióval kombinálva a következők:





- "90 W"
- "180 W"
- "360 W"

Mikrohullám-hozzáadás beállítása**Megjegyzés:**



Ügyeljen a mikrohullám helyes használatára:

- → "Biztonság", Oldal 2
- → "Dologi károk elkerülése", Oldal 6
- → "Mikrohullám-teljesítmények", Oldal 10
- → "Mikrohullámmal használható tartozék és edény", Oldal 15

Követelmény: Vegye figyelembe az adott fűtési mód vagy funkció adatait.

1. Állítson be egy megfelelő fűtési módot vagy funkciót.
→ "Fűtési módok és funkciók mikrohullám hozzáadásával", Oldal 16
2. Állítsa be a hőmérsékletet.
3. Nyomja meg a "Mikrohullám" gombot.
4. Nyomja meg a mikrohullám kívánt teljesítményéhez tartozó gombot:
 - "90 W"
 - "180 W"
 - "360 W"
5. Erősítse meg a beállítást a  gombbal.
6. Nyomja meg a "Időtartam" gombot.
7. A  vagy a  gombbal válassza ki az időtartamot.
8. Erősítse meg a beállítást a  gombbal.
9. A  szimbólummal indítsa el a mikrohullám hozzáadásával működő üzemmódot.
 - ✓ A készülék melegíteni kezd, és az időtartam letelte követhető.
 - ✓ Ha az időtartam letelt, egy hangjelzés hallható. A kijelzőn megjelenik egy üzenet, mely szerint az üzem befejeződött.
10. A hangjelzés kikapcsolásához nyomjon meg egy tetszőleges gombot.

Mikrohullám hozzáadásának megszakítása

1. Nyomja meg az  elemet.
2. Nyomja meg az "Mikrohullám" elemet.
3. Nyomja meg az "Ki" elemet.
4. Erősítse meg a beállítást a  gombbal.
- ✓ Az üzemmód mikrohullám hozzáadása nélkül folytatódik.

10 Ventilátorfunkció "Crisp Finish"





A "Crisp Finish" ventilátorfunkció elvonja a nedvességet a sütőtérből, hogy az étel ropogósabb legyen.

A készülék ajtajának kinyitásakor távozó forró gőz mennyisége csökkenhet.

10.1 Ventilátorfunkcióval használható fűtési módok





Csak bizonyos fűtési módok használhatók a ventilátorfunkcióval együtt.

A következő fűtési módoknál kapcsolhatja be a ventilátorfunkciót:

- "Circo Therm forró levegő" 
- "Felső/alsó sütés" 
- "Thermogrill" 
- "Pizzafokozat" 
- "Kenyérsütési fokozat" 



10.2 Ventilátorfunkció bekapcsolása

A ventilátorfunkciót bármikor bekapcsolhatja, még az üzem elindítása után is.

1. Kapcsolja be a készüléket a  gombbal.
2. Állítson be egy megfelelő fűtési módot.
→ "Ventilátorfunkcióval használható fűtési módok", Oldal 17
3. Állítsa be a hőmérsékletet.
4. Nyomja meg a "Crisp Finish"  elemet.
5. A  gombbal indítsa el az üzemmódot ventilátorfunkcióval.
6. Ha az étel elkészült, kapcsolja ki a készüléket a  gombbal.



Megjegyzés: Üzem közben hangosabb ventilátorzajt hallhat.

10.3 Ventilátorfunkció megszakítása

1. Nyomja meg a  gombot.
2. Nyomja meg a "Crisp Finish"  elemet.
- ✓ Az üzemmód ventilátorfunkció nélkül folytatódik.

11 Időfunkciók







A készülék különféle időfunkciókkal rendelkezik, amelyekkel vezérelheti a működést.

Időfunkció	Használat
Jelzőóra 	A jelzőórát a működéstől függetlenül beállíthatja. A jelzőóra nincs hatással a készülékre.
Időtartam 	A beállított időtartam lejártával a készülék automatikusan befejezi a fűtést.
Késleltetett befejezés 	Időtartamként beállíthatja azt az időpontot, amikor az üzem befejeződik. A készülék automatikusan elindul úgy, hogy az üzem a kívánt időben befejeződjön.

11.1 Jelzőóra





A jelzőórát bekapcsolt és kikapcsolt készüléken is beállíthatja.

A jelzőóra beállítása





1. Nyomja meg a  gombot.
2. Nyomja meg a  gombot.
3. Nyomja meg az óra, perc vagy másodperc értékét.
4. A  vagy a  gombbal válassza ki a jelzőórán beállított időt.
5. Erősítse meg a beállítást a  gombbal.
- ✓ A kijelzőn megjelenik a következő: . A jelzőórán beállított idő lefut.
- ✓ Ha a jelzési idő letelt, hangjelzés hallatszik.
6. A jelzés kikapcsolásához nyomjon meg egy tetszőleges gombot.

Jelzési idő módosítása

1. Nyomja meg a  gombot.

2. Nyomja meg a  gombot.
3. Nyomja meg a  gombot.
4. Nyomja meg az óra, perc vagy másodperc értékét.
5. A  vagy a  gombbal módosítsa a jelzési időt.
6. Erősítse meg a beállítást a  gombbal.





Jelzőóra megszakítása

1. Nyomja meg a  gombot.
2. Nyomja meg a  elemet.
3. Állítsa vissza a jelzési időt a következővel: .
4. A  gombbal zárja be a jelzőórát.





11.2 Időtartam

A beállított időtartam lejártával a készülék automatikusan befejezi a fűtést. Az időtartamot csak egy fűtési móddal kombinálva állíthatja be.

Időtartam beállítása

1. Állítson be egy fűtési módot és hőmérsékletet.
2. Nyomja meg a "Időtartam" gombot.
3. Nyomja meg az óra vagy a perc értékét.
4. A  vagy a  gombbal válassza ki az időtartamot.
5. Erősítse meg a beállítást a  gombbal.
6. A  szimbólummal indítsa el az időtartamot.
- ✓ A kijelzőn megjelenik az időtartam. Az időtartam lefut.
- ✓ Ha az időtartam letelt, egy hangjelzés hallható.
7. A jelzés kikapcsolásához nyomjon meg egy tetszőleges gombot.

Időtartam módosítása

1. Nyomja meg a  gombot.
2. Nyomja meg a "Időtartam" gombot.
3. Módosítsa az időtartamot a  vagy a  gombbal.
4. Erősítse meg a beállítást a  gombbal.

Időtartam megszakítása

1. Nyomja meg az \wedge elemet.
2. Nyomja meg az "Időtartam" elemet.
3. Állítsa vissza az időtartamot a következővel: D .
4. Erősítse meg a beállítást a \checkmark gombbal.

11.3 Késleltetett üzem – „Befejezési idő”

A készülék automatikusan bekapcsol és egy előre kiválasztott befejezési időben kikapcsol. Ehhez állítsa be az időtartamot, és határozza meg az üzemelés befejezési idejét. Az indítási idő késleltetését csak egy fűtési móddal kombinálva állíthatja be.

„Befejezési idő” késleltetett üzem beállítása

Megjegyzések

- Könnyen romló élelmiszereket ne hagyjon túl sokáig a sütőtérben.
 - Nem állíthatja be az összes fűtési módot késleltetett üzemmel.
1. Helyezze be az ételt a sütőtérbe, és csukja be a készülék ajtaját.
 2. Állítson be egy fűtési módot és hőmérsékletet.
 3. Nyomja meg a "Időtartam" gombot.
 4. Nyomja meg az óra vagy a perc értékét.
 5. A \langle vagy a \rangle gombbal válassza ki az időtartamot.
 6. Erősítse meg a beállítást a \checkmark gombbal.
 7. Nyomja meg a "Késleltetett befejezés" gombot.
- ✓ A kijelzőn megjelenik az üzem vége.

8. A \rangle gombbal válassza ki a befejezés időpontját.
9. Erősítse meg a beállítást a \checkmark gombbal.
10. A \gg szimbólummal indítsa el a késleltetett üzemet.
- ✓ A készülék a megadott időpontban működésbe lép.
- ✓ Ha az időtartam letelt, egy hangjelzés hallható.
11. A jelzés kikapcsolásához nyomjon meg egy tetszőleges gombot.

„Befejezési idő” késleltetett üzem módosítása

1. Nyomja meg a(z) \gg gombot.
2. Nyomja meg a(z) "Késleltetett befejezés" gombot.
3. Módosítsa a befejezés időpontját a \langle vagy a \rangle gombbal.
4. Erősítse meg a beállítást a \checkmark gombbal.
5. A \gg szimbólummal indítsa el a késleltetett üzemet.

„Befejezési idő” késleltetett üzem megszakítása

1. Nyomja meg a(z) \gg elemet.
2. Nyomja meg a(z) "Késleltetett befejezés" elemet.
3. Állítsa vissza a befejezési időt a következővel: D .
4. Erősítse meg a beállítást a \checkmark gombbal.
- ✓ A befejezés időpontja egyenlő az aktuális pontos idővel plusz a beállított időtartammal.
- ✓ A \gg szimbólummal indítsa el az időtartamot.

Megjegyzés: Ha időtartam nélkül szeretné folytatni az üzemmódot, szakítsa meg az időtartamot.

→ "Időtartam megszakítása", Oldal 18

12 Ételek

"Ételek" alkalmazásával támogatja készülékét a különféle ételek elkészítése közben, és automatikusan kiválasztja az optimális beállításokat.

12.1 Edény az ételekhez

A főzési eredmény függ az étel méretétől és az edény nagyságától.

Használjon hőálló edényt, amely alkalmas 300 °C feletti hőmérsékletre is. A leginkább az üvegből vagy üvegkerámiából készült edények alkalmasak. A sültnek az edény aljának kb. kétharmadát el kell fednie.

A következő anyagból készült edények nem alkalmasak:

- világos, csillogó alumínium
- mázatlan agyag
- műanyag vagy műanyagfogantyú

Megjegyzés: Egyes ételeknél a készülék bekapcsolja a mikrohullámot is. A kijelzőn megjelenik egy üzenet, amely figyelmeztet a mikrohullámhoz alkalmas edény használatára.

→ "Mikrohullámmal használható tartozék és edény", Oldal 15

12.2 Beállítási lehetőségek gőzzel az ételekhez

Az ételek optimális elkészítéséhez a készülék az egyes ételekhez különféle beállításokat használ.

A kijelzőn megjelennek a használt beállítások. Egyes beállításokat módosíthat. Kövesse a kijelzőn megjelenő adatokat.

Megjegyzés: A sütési eredmény az élelmiszerek minőségétől és tulajdonságaitól függ. Friss, lehetőleg hűtött élelmiszert használjon. Mélyhűtött termékeket használjon közvetlenül a mélyhűtőből.

Beállítási tippek és tanácsok

Ha beállítja egy étel elkészítését, akkor a kijelző megmutatja az ételre vonatkozó információkat:

- Megfelelő betolási magasság
 - Megfelelő edény vagy tartozék
 - Folyadék hozzáadása
 - Átfordítás vagy megkeverés időpontja
- Amint elérkezett ez az időpont, hangjelzés hallatszik.

Az információk lehívásához nyomja meg a "Információ" gombot. Egyes útmutatások automatikusan jelennek meg.

Programok

A programoknál előre be van állítva az optimális fűtési mód, a hőmérséklet és az időtartam.

Az optimális sütési eredményhez be kell állítania a súlyt, a vastagságot vagy a sütési fokozatot. Csak a rendelkezésre álló területen belül állíthatja be.

Ha nincs másként megadva, állítsa be az étel összsúlyát.

Beállítási javaslatok

A beállítási javaslatoknál előre be van állítva az optimális fűtési mód. A beállított hőmérsékletet és az időtartamot módosíthatja.

Ételek mikrohullámmal

Egyes ételeknél kiválaszthat egy mikrohullámú  elkészítési módot. Ez jelentősen csökkenti a sütési időt. Vegye figyelembe a mikrohullámú üzemmódra vonatkozó adatokat.

→ "Mikrohullám", Oldal 15

12.3 Az ételek áttekintése

A rendelkezésre álló egyes ételek listáját a készüléken találja. Az ételek készüléke kivitelétől függnnek.

Az ételek kategóriák és élelmiszercsoportok szerint vannak rendezve.

Megjegyzés: Az alapbeállításoknál regionálisan csoportosíthatja a megjelenített ételeket.

→ "Alapbeállítások", Oldal 21

Kategória	Ételfélék
Sütemények	Sütemények formában Sütemény sütőlapon Aprósütemény Teasütemény
Kenyér, zsemle	Kenyér Zsemle
Pikáns sütemény, pizza, quiche	Pizza Pikáns sütemény, quiche
Felfújtak, szuflék	Felfújt, pikáns, friss, főzött hozzávalók Burgonyafelfújt, nyers hozzávalók, 4 cm magas Lasagne, friss Lasagne, hűtve Felfújt, édes, friss Gyümölcsös morzsás sütemény Szuflé, egyadagos forma Yorkshire puding
Szárnyasok	Csirke Kacsa, liba Pulyka
Hús	Sertéshús Marhahús Borjúhús Báránhús Vadhús Húskételek
Hal	Hal, egész Halfilé
Mélyhűtött termékek	Pizza Felfújtak Burgonyatermékek Szárnys, hal Zsemle

Kategória	Ételfélék
Köreték, zöldségek	Burgonya Rizs Gabonafélék Zöldségek
Ételek felolvasztása	Sütemények Kenyér, zsemle Hús, szárnyas Hal

12.4 Étél beállítása

1. Nyomja meg a(z) "Ételek" gombot.
2. Nyomja meg a kívánt kategória nevét.
3. Nyomja meg a kívánt fogás nevét.
4. Nyomja meg a kívánt étel nevét.



Megjegyzés: Az ételtől függően különfélek a beállítási lehetőségek.

→ "Beállítási lehetőségek gőzzel az ételekhez", Oldal 18





- ✓ A kijelzőn megjelennek az ételhez kapcsolódó beállítások.
5. Szükség esetén módosíthatja a beállításokat. Az ételtől függően különfélek a beállítási lehetőségek.
→ "Beállítási lehetőségek gőzzel az ételekhez", Oldal 18
 6. A tartozékokra és a betolási magasságra vonatkozó adatokért nyomja meg az "Információ" elemet.
 7. A  gombbal indítsa el az üzemmódot.
✓ A készülék melegíteni kezd, és az időtartam letelte követhető.
✓ Az étel akkor van kész, amikor hangjelzés hallatszik. A készülék nem fűt tovább.
 8. Válassza ki, hogyan szeretné folytatni:

Bezárás	Az étel kész
Meghosszabbítás	→ "Sütési idő meghosszabbítása", Oldal 19
Melegen tartás	→ "Étel melegen tartása", Oldal 19
Párolótér szárítása	→ "Szárítás", Oldal 27

12.5 Sütési idő meghosszabbítása

1. Az étel utánsütéséhez nyomja meg a "Meghosszabbítás" gombot.
2. Szükség esetén módosítsa a beállításokat a  vagy a  gombbal.
3. Erősítse meg a beállításokat a  gombbal.

12.6 Étél melegen tartása

1. Az étel melegen tartásához nyomja meg a "Melegen tartás" gombot.
2. Szükség esetén módosítsa a beállításokat a  vagy a  gombbal.
3. Erősítse meg a beállításokat a  gombbal.
4. A  gombbal indítsa el a melegen tartást.

13 Kedvencek

A kedvencek között mentheti beállításait, és újból felhasználhatja azokat.

Megjegyzések

- A készülék típusától / szoftververziójától függően ezt a funkciót először le kell töltenie a készülékére. Tájközödjön a Home Connect alkalmazásban.
- A kedvencek rendezése és átnevezése csak a Home Connect alkalmazásban lehetséges.

13.1 Mentés kedvencként

Egyszerre akár 30 különböző funkciót is menthet kedvencként.

- ▶ Ha beállít egy funkciót, nyomja meg a  "Kedvencek" lehetőséget. Egy kedvencet a Home Connect alkalmazásban nevezhet át. Ha csatlakoztatta készülékét, kövesse az alkalmazásban megjelenő utasításokat.

13.2 Kedvenc kiválasztása

Ha mentett kedvenceket, azokat az üzemmód beállításakor választhatja ki.

1. Nyomja meg a "Kedvencek" gombot.
2. Nyomja meg a kívánt kedvenc nevét.
3. Ezeket a beállításokat szükség szerint módosíthatja.
4. A  szimbólummal indítsa el az üzemmódot.

Megjegyzés:

Ügyeljen a különböző funkciókhoz kapcsolódó adatokra:

- → "Mikrohullám", Oldal 15
- → "Ventilátorfunkció 'Crisp Finish'", Oldal 17

13.3 Kedvencek módosítása

A mentett kedvenceket bármikor módosíthatja, rendezheti vagy átnevezheti.

1. A kedvenceket a Home Connect alkalmazásban nevezheti át vagy rendezheti. Ha csatlakoztatta készülékét, kövesse az alkalmazásban megjelenő utasításokat.
2. A beállítások módosításához a készüléken nyomja meg a "Kedvencek" gombot.
3. Nyomja meg a kívánt kedvenc nevét.
4. Nyomja meg a  gombot.
5. Módosítsa a beállításokat.
6. A módosítást nyugtázza a "Alkalmazás" gombbal.

13.4 Kedvencek törlése

1. Nyomja meg a(z) "Kedvencek" elemet.
2. Nyomja meg a kívánt kedvenc nevét.
3. Nyomja meg a(z)  elemet.
4. Erősítse meg a következővel: "Törlés".



14 Gyerekzár

Biztosítsa készülékét a gyerekzárral, hogy gyermekek ne kapcsolhassák be vagy ne módosíthassák a beállításokat véletlenül.

14.1 A gyerekzár bekapcsolása

A gyerekzár zárja a kezelőfelületet, hogy a gyerekek ne kapcsolják be véletlenül a készüléket. A készülék bekapcsolásához kapcsolja ki a gyerekzárát.

Megjegyzés: A gyerekzár bekapcsolása azonnal zárja a kezelőfelületet. Kivételesen a  gomb.

1. Nyomja meg a  elemet.
2. Nyomja meg a  elemet.
- ✓ A kijelzőn megjelenik a következő: "Gyerekzár bekapcsolva".

14.2 A gyerekzár kikapcsolása

- ▶ Tartsa lenyomva a "Készülékzár feloldása" gombot, amíg meg nem jelenik a következő: "Gyerekzár kikapcsolva".



15 Gyors felfűtés

A gyors felfűtés funkcióval lerövidítheti a felfűtési időt. 200 °C felett a gyors felfűtés funkció automatikusan bekapcsol.

Megjegyzés: Az automatikus felfűtést 200 °C felett kapcsolhatja az alapbeállításoknál.

→ "Alapbeállítások", Oldal 21

A következő fűtési módoknál lehetséges a gyors felfűtés:

- "Circo Therm forró levegő" 
- "Felső/alsó sütés" 
- "Kenyérsütési fokozat" 

15.1 Gyors felfűtés bekapcsolása

Az egyenletes sütési eredmény érdekében csak akkor helyezze az ételt a sütőtérbe, amikor a gyors felfűtés befejeződött.

Megjegyzés: Csak akkor állítson be egy időtartamot, ha a gyors felfűtés már befejeződött.

1. Megfelelő fűtési módot és 100 °C feletti hőmérsékletet állítson be. 200 °C-os beállított hőmérséklettől automatikusan bekapcsol a gyors felfűtés.
2. Nyomja meg a  gombot.

3. A \triangleright szimbólummal indítsa el az üzemmódot.
- ✓ Ha a gyors felfűtés befejeződött, a "Gyors felfűtés" automatikusan kikapcsol, és hangjelzés hallatszik. A kijelzőn kialszik a ⏏ szimbólum.
4. Helyezze az ételt a sütőtérbe.

16 Alapbeállítások

Készülékének alapbeállításait a saját igényei szerint adhatja meg.

16.1 Az alapbeállítások áttekintése

Itt áttekintést talál az alapbeállításokról és a gyári beállításokról. Az alapbeállítások készüléke felszereltségétől függenek.

Az egyes alapbeállításokra vonatkozó további információt a "Információ" kijelzőnél kaphat.

Alapvető beállítások	Kiválasztás
Nyelv	Lásd a készüléken lévő listát
Home Connect	A sütőt összekapcsolhatja egy mobil-eszközzel, és így lehetősége van a távvezérlésre
Idő	Pontos idő 24 órás formátumban
Dátum	Dátum NN.HH.ÉÉÉÉ formátumban
Kijelző	Kiválasztás
Fényerő	<ul style="list-style-type: none"> ▪ 1 ▪ 2 ▪ 3 ▪ 4 ▪ 5¹
Készenlétkijelzés	<ul style="list-style-type: none"> ▪ Be, időkorlátozással ▪ Be (ez a beállítás növeli az energiafogyasztást) ▪ Ki¹
Óra	<ul style="list-style-type: none"> ▪ Digitális + dátum¹ ▪ Digitális ▪ Analóg + dátum ▪ Analóg
Beigazítás	A kijelző vízszintes és függőleges beigazítása
¹ Gyári beállítás (a készüléktípustól függően eltérő lehet)	
Hang	Kiválasztás
Billentőhang	<ul style="list-style-type: none"> ▪ Be¹ ▪ Ki
Hangjelzés	<ul style="list-style-type: none"> ▪ Nagyon rövid időtartam ▪ Rövid időtartam ▪ Közepes időtartam¹ ▪ Hosszú időtartam
¹ Gyári beállítás (a készüléktípustól függően eltérő lehet)	

15.2 Gyors felfűtés kikapcsolása





1. Nyomja meg a \wedge gombot.
2. Nyomja meg a ⏏ gombot.

Készülék beállításai	Kiválasztás
Ventilátor-to-vábbműködési idő	<ul style="list-style-type: none"> ▪ Minimális ▪ Ajánlott¹ ▪ Hosszú ▪ Nagyon hosszú
Világítás	<ul style="list-style-type: none"> ▪ Bekapcsolva sütésnél és ajtónyitáskor¹ ▪ Csak ajtónyitáskor ▪ Mindig kikapcsolva
Mikrohullám-teljesítmény előbeállítás	<ul style="list-style-type: none"> ▪ 90 W ▪ 180 W ▪ 360 W ▪ 600 W ▪ Boost¹
Mikrohullámú ételkészítés folytatása	<ul style="list-style-type: none"> ▪ Be ▪ Ki¹
Mikrohullámú sütő szárítása	<ul style="list-style-type: none"> ▪ Be¹ ▪ Ki
¹ Gyári beállítás (a készüléktípustól függően eltérő lehet)	
Testreszabás	Kiválasztás
Márkalógó	<ul style="list-style-type: none"> ▪ Megjelenítés¹ ▪ Ne jelenítse meg
Bekapcsolás utáni üzem	<ul style="list-style-type: none"> ▪ Főmenü¹ ▪ Fűtési módok ▪ Mikrohullám ▪ Ételek ▪ Kedvencek
Eltelt sütési idő	<ul style="list-style-type: none"> ▪ Megjelenítés¹ ▪ Ne jelenítse meg
Mikrohullámú tepszi	<ul style="list-style-type: none"> ▪ Be¹ ▪ Ki
Regionális ételek	<ul style="list-style-type: none"> ▪ Összes¹ ▪ Európai ételek ▪ Brit ételek
Ételek	<ul style="list-style-type: none"> ▪ Összes¹ ▪ Sertéshús nélkül ▪ Csak kóser
Gyerekszár	<ul style="list-style-type: none"> ▪ Rendelkezésre áll¹ ▪ Kikapcsolva
Automatikus gyors felfűtés	<ul style="list-style-type: none"> ▪ Be¹ ▪ Ki
¹ Gyári beállítás (a készüléktípustól függően eltérő lehet)	

Gyári beállítá- sok	Kiválasztás
Gyári beállítá- sok	<ul style="list-style-type: none"> ■ Megszakítás ■ Visszaállítás
Készülékinfo- r-máció	Kijelzés
Készülékinfo- r-máció	A készülék műszaki adatainak meg- jelenítése

16.2 Alapbeállítás módosítása

1. Kapcsolja be a készüléket a  gombbal.

2. Nyomja meg a "Alapbeállítások" gombot.
3. Az alapbeállítások vagy a kategóriák között a  vagy a  gombbal válthat.
4. Nyomja meg a kívánt alapbeállítást vagy kategóriát.
 - A kategóriánál nyomja meg a kívánt alapbeállítást.
5. A kívánt beállítás kiválasztásához húzza ujját jobbra vagy balra.
6. A módosítást nyugtázza a  gombbal. Ha nem jelenik meg a következő: , a készülék nem vette át a módosítást.
7. A további alapbeállítások módosításához térjen vissza az alapbeállításokba a következővel: .

17 Home Connect

Ez a készülék hálózatba kapcsolható. Kapcsolja össze készülékét egy mobil eszközzel, hogy a funkciókat a Home Connect alkalmazással működtesse, az alapbeállításokat módosítsa vagy az aktuális üzemállapotot figyelemmel kísérje.

A Home Connect szolgáltatások nem minden országban állnak rendelkezésre. A Home Connect funkció rendelkezésre állása attól függ, hogy az Ön országában rendelkezésre állnak-e a Home Connect szolgáltatások. Ezzel kapcsolatos információkat itt talál: www.home-connect.com.

A Home Connect alkalmazás végigvezeti Önt a teljes bejelentkezési folyamaton. A beállítások elvégzéséhez kövesse a Home Connect alkalmazásban adott utasításokat.

Tipp: Vegye figyelembe a Home Connect alkalmazásban megjelenő útmutatásokat is.

Megjegyzések

- Ügyeljen a jelen használati útmutatóban található biztonsági előírásokra, és gondoskodjon arról, hogy ezeket akkor is betartsák, ha Ön a Home Connect alkalmazással működteti a készüléket.
→ "Biztonság", Oldal 2
- A készüléken végrehajtott műveletek mindig elsőbbséget élveznek. Ez idő alatt nem lehetséges a Home Connect alkalmazással való működtetés.
- A hálózatra csatlakoztatva a készülék max. 2 W-ot fogyaszt készenléti üzemmódban.

17.1 A Home Connect alkalmazás beállítása

1. Telepítse a mobil eszközre a Home Connect alkalmazást.

2. Indítsa el a(z) Home Connect alkalmazást, és üzemelje be a hozzáférést a(z) Home Connect számára. A Home Connect alkalmazás végigvezeti Önt a teljes bejelentkezési folyamaton.

17.2 Home Connect beállítása

Követelmények

- A készülék csatlakoztatva van a hálózatra, és be van kapcsolva.
 - Rendelkezik olyan mobil eszközzel, pl. okostelefonnal, amelyre az iOS vagy az Android operációs rendszer aktuális verziója van telepítve.
 - A(z) Home Connect alkalmazás a mobil eszközön érhető el.
 - A készülék a felállítása helyén fogadja az otthoni WLAN-hálózatot (Wi-Fi).
 - A mobil eszköz és a készülék legyen az otthoni hálózat WLAN-jelének hatótávolságán belül.
1. Nyissa meg a Home Connect alkalmazást, és olvassa be a következő QR-kódot.



2. Kövesse a Home Connect alkalmazásban megjelenő utasításokat.

17.3 Home Connect beállítások

Készüléke alapbeállításában megadhatja a Home Connect beállításokat és a hálózati beállításokat. A kijelzőn megjelenő beállítások attól függenek, hogy beüzemelték-e a Home Connect funkciót, és hogy a készülék össze van-e kötve az otthoni hálózattal.

Alapbeállítás	Lehetséges beállítások	Magyarázat
Home Connect segéd	Segéd indítása Csatlakozás bontása	A Home Connect segéddel összekapcsolhatja készülékét a Home Connect alkalmazással. Megjegyzés: Ha először használja a Home Connect segédet, csak a "Segéd indítása" beállítás elérhető.

Alapbeállítás	Lehetséges beállítások	Magyarázat
WiFi	Be Ki	Ha a WiFi rendelkezésre áll, kikapcsolhatja készüléke hálózati csatlakozását. Ha már sikeresen kapcsolódott, kikapcsolhatja a WiFi-t anélkül, hogy a részletes adatait elveszítené. Amint újból aktiválja a WiFi-t, a készülék automatikusan kapcsolódik. Megjegyzés: Elektromos hálózatra csatlakoztatva a készülék maximum 2 W-ot fogyaszt.
Távvezérlés állapota	Felügyelet Manuális távoli indítás Állandó távoli indítás	Felügyelet esetén csak a készülék üzemi állapotát jelenítheti meg az alkalmazásban. Manuális távoli indítás esetén minden alkalommal be kell kapcsolnia a távoli indítást, mielőtt bekapcsolhatná a készüléket az alkalmazáson keresztül. A távoli indítás bekapcsolását követően még 15 percig kinyithatja a készülék ajtaját. A távoli indítást ezzel nem kapcsolja ki. A 15 perc letelte után a készülék ajtajának kinyitásakor a manuális távoli indítás kikapcsol. Állandó távoli indítás esetén a készüléket bármikor bekapcsolhatja és kezelheti a távolból. Ha távolról kezeli a készüléket, célszerű beállítani az állandó távoli indítást.

17.4 A készülék kezelése a Home Connect alkalmazással

A Home Connect alkalmazással távolból indíthatja el és kezelheti a készüléket.

FIGYELMEZTETÉS – Tűzveszély!

A sütőtérben tárolt gyúlékony tárgyak lánggra lobbanhatnak.

- ▶ Soha ne tartson gyúlékony tárgyakat a sütőtérben.
- ▶ Ha füst jelenik meg, ki kell kapcsolni a készüléket vagy ki kell húzni a hálózathoz és zárva kell tartani az ajtaját az esetlegesen felcsapó lángok elfojtása érdekében.

Követelmények

- A készülék be van kapcsolva.
- A készülék össze van kapcsolva az otthoni hálózattal és a Home Connect alkalmazással.
- Ahhoz, hogy a készüléket beállíthassa az alkalmazáson keresztül, a manuális vagy az állandó távoli indítást ki kell választani a Távvezérlés állapota alapbeállításnál.

1. A távoli indítás bekapcsolásához nyomja meg a  gombot.
2. Adja meg a beállítást a Home Connect alkalmazásban, és küldje el a készüléknek.

Megjegyzések

- Ha a készüléken indítja el a sütő egy üzemmódját, a távoli indítás automatikusan bekapcsol. Megváltoztathatja a beállításokat a Home Connect alkalmazáson keresztül vagy új programot indíthat.
- A távoli indítás bekapcsolását követően még 15 percig kinyithatja a készülék ajtaját. A távoli indítást ezzel nem kapcsolja ki. A 15 perc letelte után a készülék ajtajának kinyitásakor a manuális távoli indítás kikapcsol.

17.5 Szoftverfrissítés

A szoftverfrissítés funkcióval megtörténik készülékének aktualizálása, például optimalizálás, hibaelhárítás céljából, biztonsági frissítések, valamint kiegészítő funkciók és szolgáltatások elérése érdekében.

Ennek előfeltétele, hogy Ön regisztrált Home Connect-felhasználó, az alkalmazást telepítette mobil eszközén, és kapcsolódik a Home Connect-szerverhez.

Amint rendelkezésre áll szoftverfrissítés, a Home Connect alkalmazás tájékoztatja Önt, és Ön az alkalmazáson keresztül elindíthatja a szoftverfrissítést. Sikeres letöltést követően a telepítést a Home Connect alkalmazáson keresztül is elindíthatja, ha otthoni WLAN-hálózatban (Wi-Fi) van. A sikeres telepítés után információkat kap a Home Connect alkalmazással kapcsolatban.

Megjegyzések

- A szoftverfrissítés két lépésből áll.
 - Az első lépés a letöltés.
 - A második lépés a készülékére történő telepítés.
- Letöltés közben tovább használhatja a készüléket. Az alkalmazás egyéni beállításaitól függően a szoftverfrissítés letöltése automatikusan is történhet.
- A telepítés néhány percig tart. Telepítés közben nem tudja használni a készüléket.
- Biztonsági frissítés esetén azt ajánljuk, hogy a lehető leggyorsabban végezze el a telepítést.

17.6 Távdiagnosztika

A vevőszolgálat a távdiagnosztika segítségével hozzáférhet a készülékhez, amennyiben Ön erre irányuló kéréssel fordul a vevőszolgálathoz, a készülék csatlakozott a Home Connect szerverhez, valamint a távdiagnosztika az adott országban rendelkezésre áll.

Tipp: További információt, illetve útmutatást a távdiagnosztika elérhetőségével kapcsolatban a weboldal Segítségnyújtás és támogatás részén talál: www.home-connect.com.

17.7 Adatvédelem

Vegye figyelembe az adatvédelmi útmutatásokat.

Amikor először csatlakoztatja készülékét egy internethez kapcsolódó otthoni hálózathoz, akkor készüléke a következő adatkategóriákat továbbítja a Home Connect szervernek (első regisztráció):

- Egyértelmű készülékazonosító (részei: készülékkulcsok, valamint a beépített Wi-Fi kommunikációs modul MAC-címe).
- A Wi-Fi kommunikációs modul biztonsági tanúsítványa (a kapcsolat informatikai biztonságáért).

- Otthoni készülékének aktuális szoftver- és hardver-verziója.
- Egy esetleges korábbi, gyári beállításokra való visszaállítás állapota.

Az első regisztráció előkészíti a Home Connect funkciók használatát, és csak abban az időpontban van rá szükség, amikor először kívánja használni a Home Connect funkciókat.

Megjegyzés: Vegye figyelembe, hogy a Home Connect funkciók csak a Home Connect alkalmazáshoz kapcsolódva használhatók. Az adatvédelemre vonatkozó információkat a Home Connect alkalmazásban talál.

18 Tisztítás és ápolás

Annak érdekében, hogy készüléke hosszú ideig működésképes maradjon, tisztítsa és ápolja gondosan.

18.1 Tisztítószer

A készülék különböző felületeinek védelme érdekében ne használjon nem megfelelő tisztítószer.

⚠ FIGYELMEZTETÉS – Áramütés veszélye!

A behatoló nedvesség áramütést okozhat.

- ▶ A készülék tisztításához ne használjon magasnyomású vagy gőzsugaras tisztítógépet.

FIGYELEM!

A nem megfelelő tisztítószer károsítja a készülék felületét.

- ▶ Ne használjon karcoló vagy súroló tisztítószereket.

- ▶ Ne használjon magas alkoholtartalmú tisztítószer.
- ▶ Ne használjon kemény súrolópárnát vagy tisztítószivacsot.
- ▶ Ne használjon speciális tisztítót a melegen tisztításhoz.

A sütőtisztító a meleg sütőtérben károsítja a zománcot.

- ▶ Soha ne használjon sütőtisztítót a meleg sütőtérben.
- ▶ A következő felfűtés előtt a csomagolás maradványait teljesen távolítsa el a sütőtérből és a készülékajtóról. Az összekevert különféle tisztítószerek kémiai reakcióba léphetnek egymással.

- ▶ Ne keverje a tisztítószereket.

- ▶ Teljesen távolítsa el a tisztítószer-maradványokat.

Az új szivacskenődkben lévő só károsíthatja a felületet.

- ▶ Az új szivacskenődöket használat előtt alaposan mossa ki.

Megfelelő tisztítószer

Csak megfelelő tisztítószereket használjon a készülék különböző felületeihez.

Vegye figyelembe a készülék tisztítására vonatkozó útmutatót.

→ "A készülék tisztítása", Oldal 25

A készülék elülső oldala

Felület	Megfelelő tisztítószer	Megjegyzések
Nemesacél	<ul style="list-style-type: none"> ▪ Forró mosogatószeres víz ▪ Speciális, meleg felületekhez alkalmas nemesacélápoló-szer 	<p>A korrózió elkerülése érdekében a vízkő-, zsír-, keményítő- és tojásféhérje-foltokat azonnal távolítsa el a nemesacél felületekről.</p> <p>A nemesacélápoló-szert lehetőleg vigye fel.</p>
Műanyag vagy lakkozott felületek	<ul style="list-style-type: none"> ▪ Forró mosogatószeres víz 	<p>Ne használjon üvegtisztítót vagy üvegkaparót.</p> <p>Az eltávolíthatatlan foltok elkerülése érdekében azonnal távolítsa el a vízkőoldót a felületekről.</p>
Üveg	<ul style="list-style-type: none"> ▪ Forró mosogatószeres víz 	<p>Ne használjon üvegtisztítót vagy üvegkaparót.</p>

A készülék ajtaja

Terület	Megfelelő tisztítószer	Megjegyzések
Ajtólapok	<ul style="list-style-type: none"> ▪ Forró mosogatószeres víz ▪ Sütőtisztító 	<p>Ne használjon üvegkaparót vagy nemesacél dörzsszivacsot.</p> <p>Tipp: Az alapos tisztítás érdekében szerelje ki az ajtó üveglapjait. → "A készülék ajtaja", Oldal 28</p>
Ajtóburkolat	<ul style="list-style-type: none"> ▪ Nemesacélból: Nemesacél-tisztító ▪ Műanyagból: Forró mosogatószeres víz 	<p>Ne használjon üvegtisztítót vagy üvegkaparót.</p> <p>Ne használjon nemesacél-ápoló szereket.</p> <p>Tipp: Az alapos tisztításhoz vegye le az ajtó burkolatát. → "A készülék ajtaja", Oldal 28</p>
Nemesacél belső ajtókeret	<ul style="list-style-type: none"> ▪ Nemesacél-tisztító 	<p>Az elszíneződések nemesacél-tisztítóval távolíthatók el.</p> <p>Ne használjon nemesacél-ápoló szereket.</p>

Terület	Megfelelő tisztítószer	Megjegyzések
Kilincs	<ul style="list-style-type: none"> ▪ Forró mosogatószeres víz 	Az eltávolíthatatlan foltok elkerülése érdekében azonnal távolítsa el a vízkőoldót a felületekről.
Ajtótömítés	<ul style="list-style-type: none"> ▪ Forró mosogatószeres víz 	Ne súrolja és ne vegye le.

Sütőtér

Terület	Megfelelő tisztítószer	Megjegyzések
Zománcozott felület	<ul style="list-style-type: none"> ▪ Forró mosogatószeres víz ▪ Ecetes víz ▪ Sütőtisztító 	<p>Erős szennyeződés esetén lazítsa fel, és kefe vagy nemesacél dörzszivacs használatával távolítsa el.</p> <p>Tisztítás után hagyja nyitva a készülék ajtaját, hogy a sütőtér megszáradjon.</p> <p>Megjegyzések</p> <ul style="list-style-type: none"> ▪ A zománc nagyon magas hőmérsékleten megég, ezáltal kisebb színeltérések jöhetnek létre. Ez nem befolyásolja a készülék működőképességét. ▪ A vékony tepsik széle nem zománcozható teljesen, így azok érdekes lehetnek. Ez nem befolyásolja a korrózióvédelmet. ▪ Az élelmiszermaradványok miatt fehér lerakódás alakul ki a zománcozott felületeken. A lerakódások egészségügyi szempontból veszélytelenek. Ez nem befolyásolja a készülék működőképességét. A lerakódásokat távolítsa el citromsavval.
Öntisztuló felületek	-	Vegye figyelembe az öntisztuló felületekre vonatkozó útmutatót. → "Öntisztító felületek tisztítása a sütőtérben", Oldal 25
Állványok	<ul style="list-style-type: none"> ▪ Forró mosogatószeres víz 	<p>Erős szennyeződés esetén lazítsa fel, és kefe vagy nemesacél dörzszivacs használatával távolítsa el.</p> <p>Megjegyzés: Az alapos tisztítás érdekében akassza ki az állványt. → "Állványok", Oldal 27</p>
Kihúzórendszer	<ul style="list-style-type: none"> ▪ Forró mosogatószeres víz 	<p>Erős szennyeződés esetén használjon kefét.</p> <p>Legjobb, ha betölt helyzetben tisztítja a kihúzószíneket, így nem távolítja el róluk a kenőzsírt.</p> <p>Nem tisztítható mosogatógépben.</p> <p>Megjegyzés: Az alapos tisztítás érdekében akassza ki a kihúzórendszert. → "Állványok", Oldal 27</p>
Tartozékok	<ul style="list-style-type: none"> ▪ Forró mosogatószeres víz ▪ Sütőtisztító 	<p>Erős szennyeződés esetén lazítsa fel, és kefe vagy nemesacél dörzszivacs használatával távolítsa el.</p> <p>A zománcozott tartozék mosogatógépben tisztítható.</p>

18.2 A készülék tisztítása

A készülék károsodásának elkerülésére csak a megadott módon és a megfelelő tisztítószerekkel tisztítsa a készüléket.

FIGYELMEZTETÉS – Égési sérülések veszélye!

Használat során a készülék felforrósodik (a megérinthető részei is).

- ▶ A készülék használata során legyen elővigyázatos és ne érintse meg annak fűtőelemeit.
- ▶ A 8 év alatti gyermekeket tartsa távol a készüléktől.

FIGYELMEZTETÉS – Tűzveszély!

Az oldott ételmaradék, zsír és sült zsír lángra lobbant.

- ▶ Üzembe helyezés előtt távolítsa el a sütőtérből, a fűtőelemekről és a tartozékokról a nagyobb szennyeződések.

Követelmény: Vegye figyelembe a tisztítószerekre vonatkozó útmutatót.

→ "Tisztítószerek", Oldal 24

1. A készüléket forró mosogatószeres vízzel és mosogatóruhával tisztítsa.
 - Egyes felületeknél használhat alternatív tisztítószereket.
→ "Megfelelő tisztítószerek", Oldal 24
2. Puha törölkendővel törölje szárazra.

Öntisztító felületek tisztítása a sütőtérben

A sütőtér hátsó fala öntisztuló. Az öntisztuló felületek magas porozitású, matt kerámiával vannak bevonva, és durva felülettel rendelkeznek. Ha a készülék üzemel, az öntisztuló felületeken megtapad a sütésből vagy grillezésből kifröccsenő anyag, majd megsemmisül. Ha az öntisztuló felületek üzem közben már nem tisztulnak kellőképpen, célszerűen fűtse fel a sütőteret.

FIGYELEM!

Ha nem tisztítja meg rendszeresen az öntisztuló felületeket, akkor azok károsodhatnak.

- ▶ Ha az öntisztuló felületeken sötét foltok láthatók, fűtse fel a sütőteret.
- ▶ Ne használjon sütőtisztítót vagy maró hatású tisztítószereket. Ha véletlenül mégis sütőtisztító kerül az öntisztuló felületekre, azonnal itassa fel vízzel és egy nedvszívó kendővel. Ne dörzsölje.

1. Vegye ki a sütőtérből a tartozékokat és az edényeket.
2. Az állványokat akassza ki és vegye ki a sütőtérből. → "Állványok", Oldal 27
3. A nagyobb szennyeződések mosogatószeres vízzel és egy puha kendővel távolítsa el:
 - a sima, zománcozott felületekről
 - a készülék ajtajának belső oldaláról
 - a sütőlámpa üvegburájáról

- Így elkerülheti az eltávolíthatatlan foltok képződését.
4. Vegye ki a tárgyakat a sütőtérből. A sütőtér legyen üres.
 5. Állítsa be a Forró levegő fűtési módot.
 6. Állítsa be a maximális hőmérsékletet.
 7. Indítsa el az üzemmódot.
 8. Egy óra elteltével kapcsolja ki a készüléket.
 9. Ha a készülék lehűlt, törölje ki a sütőteret egy nedves törlőruhával.

Megjegyzés: Az öntisztuló felületeken vöröses foltok képződhetnek. Az élelmiszerekből származó cukor- vagy tojásfehérje-maradványok nem semmisülnek meg, hanem a felületen maradnak. A vöröses foltok a sótartalmú élelmiszerek maradványai, nem rozsdafoltok. A foltok nem veszélyesek az egészségre. Ezek a foltok nem korlátozzák az öntisztuló felületek tisztulási képességét.

10. Akassza be az állványokat. → "Állványok", Oldal 27

19 Tisztítás "Easy Clean"

A tisztítás "Easy Clean" megkönnyíti a sütőtér rendszeres tisztán tartását. A tisztítás "Easy Clean" mosogatószeres víz párologtatásával fellazítja a szennyeződéseket. A szennyeződések ezután könnyebben eltávolíthatók.

19.1 A tisztítás "Easy Clean" beállítása

FIGYELMEZTETÉS – Forrázásveszély!

A forró sütőtérben lévő vízből forró vízgőz képződhet.

- ▶ Soha ne öntsön vizet a forró párolótérbe.

Megjegyzések

- A tisztítás működése közben a sütőlámpa nem működik.
- Az üzemelés időtartama alatt ne nyissa ki a készülék ajtaját.

Követelmények

- A tisztítást csak akkor indíthatja el, ha a sütőtér hideg (szobahőmérsékletű) és a készülék ajtaja csukva van.
- A különösen makacs szennyeződések eltávolításához a tisztítás elindítása előtt dörzsölje be mosogatószerrel a lapos felületeken található szennyeződéseket.

1. Vegye ki a tartozékokat a sütőtérből.

2. FIGYELEM!

Desztillált víz használata korróziót okozhat a sütőtérben.

- ▶ Ne használjon desztillált vizet.

0,4 l vizet keverjen el egy csepp mosogatószerrel, és öntse középen a sütőtér aljára.

3. Nyomja meg a "Tisztítás" elemet.

4. Nyomja meg a "Easy Clean" gombot.

5. A  gombbal indítsa el a tisztítást.
 - ✓ A kijelzőn megjelenik egy üzenet a tisztításhoz szükséges előkészületekkel.
6. Erősítse meg az üzenetet az "OK" elemmel.
 - ✓ A tisztítás elindul. Az időtartam letelte a kijelzőn követhető.
 - ✓ Ha a tisztítás befejeződött, hangjelzés hallatszik.
7. A jelzés kikapcsolásához nyomjon meg egy tetszőleges gombot.
8. A tisztítás használata után végezze el a sütőtér utótisztítását. → "A sütőtér utótisztítása", Oldal 26

19.2 A sütőtér utótisztítása

FIGYELEM!

A nedvesség a sütőtérben hosszú távon korróziót eredményez.

- ▶ Tisztítás után törölje ki és hagyja teljesen kiszáradni a sütőteret.

Követelmény: A sütőtér lehűlt.

1. Nyissa ki a készülék ajtaját, és a maradék vizet egy nedvszívó szivacsos kendővel itassa fel.
2. A sütőtér sima felületeit mosogatóruhával vagy puha kefével tisztítsa meg. A makacs szennyeződéseket nemesacél dörzsszivaccsal távolíthatja el.
3. A vízkőlerakódásokat ecetbe mártott törlőruhával tisztítsa. Végül hideg vízzel mossa át és egy puha törlőruhával törölje szárazra a sütőteret, az ajtó tömítése alatt is.
4. Ha a makacs szennyeződések nem oldódnak fel, ismétlje meg a tisztítást, miután a sütőtér lehűlt.
5. Hagyja kiszáradni a sütőteret, ehhez a készülék ajtaját hagyja nyitva reteszelt állásban (kb. 30°) kb. 1 órán keresztül, vagy használja a szárítás funkciót. → "Szárítás", Oldal 27

20 Szárítás

A folyadék visszamaradását megelőzendő szárítsa ki a sütőteret tisztán mikrohullámú üzemmód használata után.

20.1 Sütőtér szárítása

⚠ FIGYELMEZTETÉS – Égési sérülések veszélye!

A készülék üzem közben felforrósodik.

- ▶ Tisztítás előtt hagyja lehűlni a készüléket.

FIGYELEM!

Ha víz van a sütőtér alján miközben a készüléket 120 °C feletti hőmérsékleten üzemelteti, az a zománc sérülését okozza.

- ▶ Ne indítson el semmilyen üzemmódot, ha víz van a sütőtér alján.
- ▶ Üzemeltetés előtt törölje fel a vizet a sütőtér aljáról.

Követelmény: A sütőtér lehűlt.

1. Távolítsa el a szennyeződések a sütőtérből.
2. Szivaccsal törölje szárazra a sütőteret.
3. A vízkőfoltokat egy ecetbe mártott kendővel távolítsa el, ezután öblítse le a felületet tiszta vízzel, és szárítsa meg egy puha kendővel.

4. Az ajtót egy órán át nyitva hagyva hagyja kiszáradni a sütőteret, vagy használja a "Szárítás funkció" lehetőségét.

→ "Szárítás funkció beállítása", Oldal 27

20.2 "Szárítás funkció" beállítása

Követelmény: → "Sütőtér szárítása", Oldal 27

1. Nyomja meg a "Tisztítás" gombot.
2. Nyomja meg a "Szárítás funkció" gombot.
 - ✓ A kijelzőn megjelenik az időtartam. A szárítás funkció időtartama nem módosítható.
3. A **▶** megnyomásával indítsa el a szárítás funkciót.
 - ✓ A kijelzőn megjelenik egy üzenet a szárítás funkcióhoz szükséges előkészületekkel.
4. Erősítse meg az üzenetet a "OK" gombbal.
 - ✓ A szárítás funkció elindul. Az időtartam letelte a kijelzőn követhető.
 - ✓ Ha a szárítás funkció letelt, hangjelzés hallatszik.
5. A készülék ajtaját hagyja nyitva 1-2 percen keresztül, hogy a sütőtér teljesen kiszáradjon.

21 Állványok

A sütőtér és az állványok alapos tisztításához vagy az állványok cseréjéhez kiakaszthatja az állványokat.

21.1 Állványok kiakasztása

⚠ FIGYELMEZTETÉS – Égési sérülések veszélye!

Az állványok nagyon felforrósodnak

- ▶ Soha ne érintse meg a forró állványokat.
- ▶ Mindig hagyja lehűlni a készüléket.
- ▶ Tartsa távol a gyerekeket.

1. Az állványt emelje meg elől ①, és akassza ki ②.
2. Billentse kifelé az egész állványt ③ és akassza ki hátul ④.

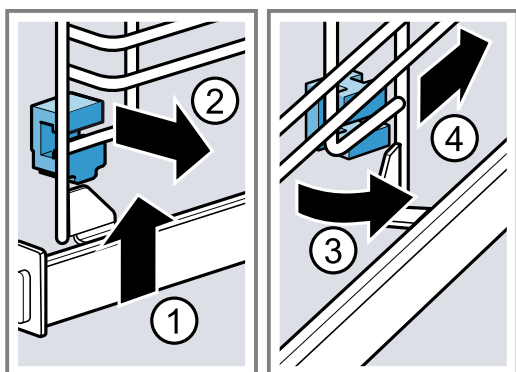

21.2 Helyezze be a tartókat

Ha kiakasztja az állványokat, a tartók kieshetnek.

Megjegyzés:

A elülső és hátsó rögzítők különbözőek.

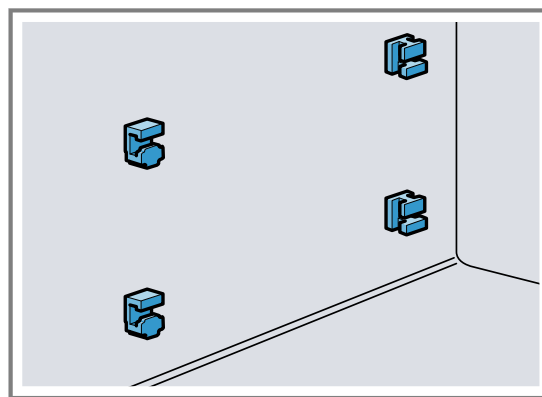

1. Az elülső tartókat a felső részén lévő kampóval illessze be a kerek nyílásba és enyhén ferdén helyezze el ①.
2. Az elülső tartókat akassza be alul és állítsa egyenesbe ②.

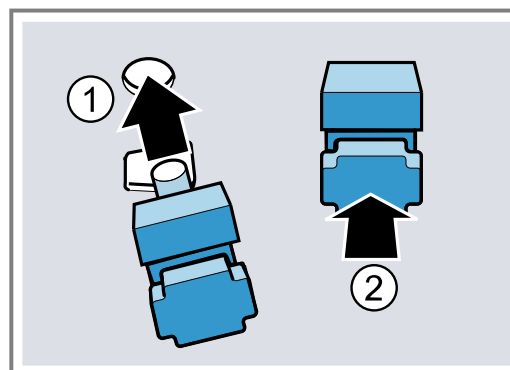

3. A hátsó tartókat akassza be a kampóval a felső lyukba ① és nyomja bele az alsó lyukba ②.

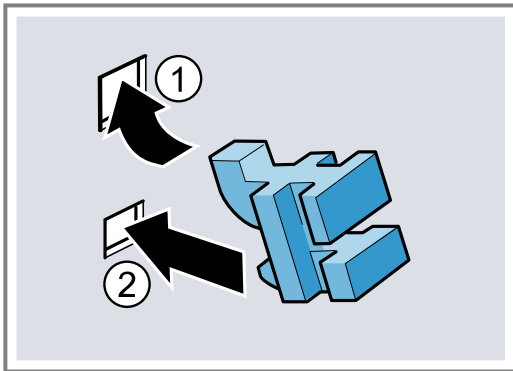

21.3 Állványok beakasztása

1. Az állványt hátul fent és alul ferdén helyezze el és illessze be a tartókba ①.
2. Ezután húzza az állványt előre ②.
3. Az állványt akassza be elől ③ és nyomja lefele ④.

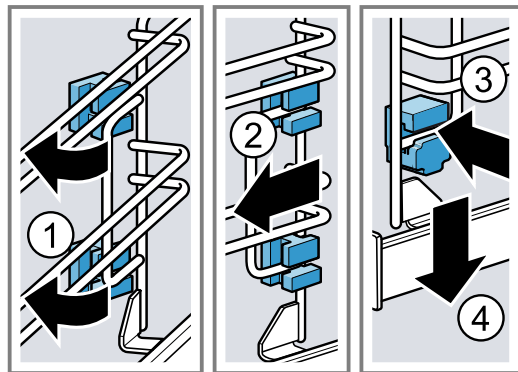

22 A készülék ajtaja

A készülék ajtajának alapos megtisztításához szétszerelheti azt.

22.1 Ajtóburkolat levétele

Az ajtóburkolat nemesacél betétje elszíneződhet. Vegye le az ajtó borítását a borítás és a nemesacél betét tisztításához vagy az ajtó ablaktáblájának kiszerezéséhez.

1. Nyissa ki kissé a készülék ajtaját.
2. Bal és jobb oldalon nyomja meg az ajtó burkolatát ①.
3. Vegye le az ② ajtóburkolatot, és óvatosan csukja be a készülék ajtaját.

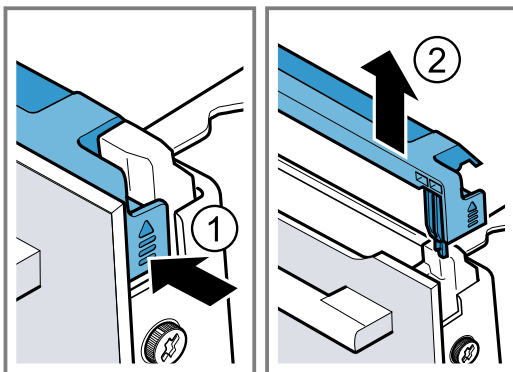

22.2 Ajtó ablaktábla kiszerezése

⚠ FIGYELMEZTETÉS – Sérülésveszély!

A készülék ajtajának összekarcolt üvege elpattanhat.

- ▶ A sütőajtó üvegének tisztításához ne használjon éles vagy dörzsölő hatású tisztítót vagy éles fémből készült kaparót, mert ezek megkarcolhatják a felületet. Az ajtó csuklópántjai az ajtó nyitásakor és csukásakor mozognak, és becsíphetik az ujját.
 - ▶ Ne nyúljon a zsanérok környékére.
- A készülékajtón belüli részek szélei élesek lehetnek.
- ▶ Viseljen védőkesztyűt.

Követelmény: Az ajtóburkolat le van szerelve.

→ "Ajtóburkolat levétele", Oldal 28

1. Lazítsa meg a készülék ajtajának ① jobb és bal oldalán lévő csavarokat, és távolítsa el azokat.
2. Helyezzen egy többszörösen összehajtott konyharuhát a készülék ajtónyílásába.
3. Csukja be a készülék ajtaját.
4. Felfelé húzza ki az előlő üveglapot ②.

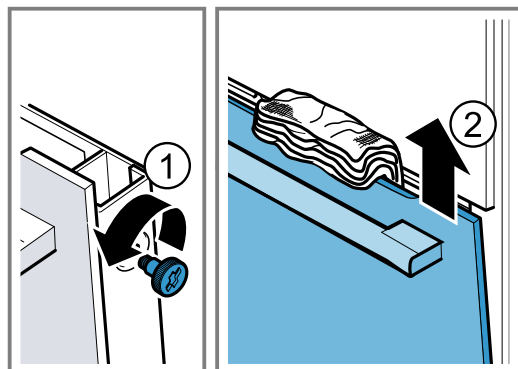

5. Az előlő üveglapot fogantyújával lefelé helyezze egy sík felületre.

⚠ FIGYELMEZTETÉS – Komoly egészségkárosodás veszélye!

A csavarok kinyitásával a készülék biztonságossága nem garantált. Ekkor mikrohullámú energia léphet ki rajta.

- ▶ A csavarokat soha ne csavarja ki.

Soha ne csavarja le a kereten lévő négy fekete csavart.

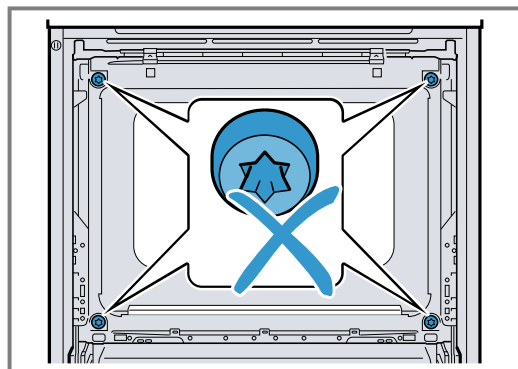

22.3 Ajtó ablaktábla beszerelése

⚠ FIGYELMEZTETÉS – Sérülésveszély!

Az ajtó csuklópántjai az ajtó nyitásakor és csukásakor mozognak, és becsíphetik az ujját.

- ▶ Ne nyúljon a zsanérok környékére.
- A készülékajtón belüli részek szélei élesek lehetnek.
- ▶ Viseljen védőkesztyűt.

1. Az elülső üveglapot akassza be [a] lent a bal és a jobb oldali tartóba ①.
2. Nyomja a készülék felé az elülső üveglapot, amíg a jobb és a bal oldali kampó [a] a nyílással [b] szembe nem kerül ②.

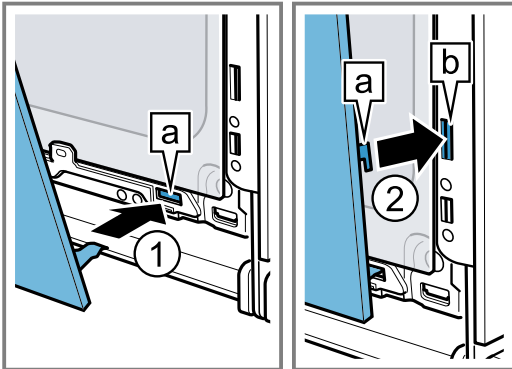

3. Nyomja be alul az elülső üveglapot, amíg az hallhatóan bepattan ①.
4. Ismét nyissa ki egy kicsit a készülék ajtaját, és távolítsa el a konyharuhát.
5. Csavarja be mindkét csavart az ajtó jobb és bal oldalán.
6. Helyezze fel az ajtó burkolatát ②, és nyomja meg, amíg hallhatóan a helyére nem pattan.

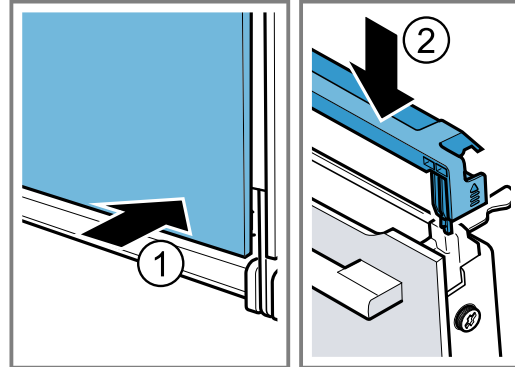

7. Csukja be a készülék ajtaját.

Megjegyzés: Csak akkor használja a sütőteret, ha az ajtó üveglapjai szabályszerűen vissza vannak szerelve.

23 Zavarok elhárítása

A készüléken fellépő kisebb zavarokat saját maga is elháríthatja. Tanulmányozza a zavarelhárításról szóló információkat, mielőtt a vevőszolgálathoz fordulna. Így módon elkerüli a felesleges költségeket.

⚠ FIGYELMEZTETÉS – Sérülésveszély!

A szakszerűtlen javítás veszélyes.

- ▶ A készüléket csak szakképzett személyek javíthatják.
- ▶ Ha a készülék meghibásodott, hívja a vevőszolgálatot.

→ "Vevőszolgálat", Oldal 31

⚠ FIGYELMEZTETÉS – Áramütés veszélye!

A szakszerűtlen javítás veszélyes.

- ▶ A készüléket csak szakképzett személyek javíthatják.
- ▶ A készülék javításához csak eredeti pótalkatrészeket szabad használni.
- ▶ Ha a készülék hálózati csatlakozóvezetéke megsérül, akkor azt a veszélyek elkerülése érdekében csak a gyártó, a gyártó vevőszolgálata vagy egy hasonlóan képzett személy cserélheti ki.

23.1 Működési zavarok

Hiba	Ok és hibaelhárítás
A készülék nem működik.	<p>A biztosítékszekrényben kioldott a biztosíték.</p> <ul style="list-style-type: none"> ▶ Ellenőrizze a biztosítót a biztosítódobozban. <p>Az áramellátás kimaradt.</p> <ul style="list-style-type: none"> ▶ Ellenőrizze, hogy a helyiség világítása vagy a helyiségben lévő más készülékek működnek-e. <p>Elektromos hiba</p> <ol style="list-style-type: none"> 1. Válassza le a készüléket legalább 30 másodpercre az elektromos hálózatról úgy, hogy kikapcsolja a biztosítékot a biztosítékszekrényben. 2. Állítsa vissza gyári értékre az alapbeállításokat. → "Alapbeállítások", Oldal 21
Megjelenik a „Német nyelv” felirat.	<p>Az áramellátás kimaradt.</p> <ul style="list-style-type: none"> ▶ Végezze el az első üzembe helyezéshez szükséges beállításokat. → "Az első üzembe helyezés", Oldal 13

Hiba	Ok és hibaelhárítás
Az üzem nem indul el vagy megszakad.	<p>Különböző okok lehetségesek.</p> <ul style="list-style-type: none"> ▶ Ellenőrizze a kijelzőn megjelenő beállításokat. → <i>"Információk megjelenítése", Oldal 14</i> <p>Működési zavar</p> <ul style="list-style-type: none"> ▶ A → <i>"Vevőszolgálat", Oldal 31</i> hívása szükséges.
A készülék nem fűt.	<p>A bemutató mód van bekapcsolva.</p> <ol style="list-style-type: none"> 1. Válassza le a készüléket legalább 30 másodpercre az elektromos hálózatról úgy, hogy kikapcsolja a biztosítékot a biztosítékszekrényben. 2. Ezután 5 percen belül kapcsolja ki a bemutató üzemmódot az alapbeállításoknál. → <i>"Alapbeállítás módosítása", Oldal 22</i> <p>Az áramellátás kimaradt.</p> <ul style="list-style-type: none"> ▶ Áramkimaradás után nyissa ki és zárja be egyszer a készülékajtót. ✓ A készülék öntesztet hajt végre és használatra kész.
Ha a készülék kikapcsolt állapotban van, a kijelzőn nem jelenik meg az idő.	<p>Módosult az alapbeállítás.</p> <ul style="list-style-type: none"> ▶ Módosítsa az óra alapbeállítását. → <i>"Alapbeállítások", Oldal 21</i>
Home Connect nem működik megfelelően.	<p>Különböző okok lehetségesek.</p> <ul style="list-style-type: none"> ▶ Keresse fel a www.home-connect.com webhelyet.
Teljesen mikrohullámú üzemmódban a sütőtér felforrósodik.	<p>A szárítás funkció be van kapcsolva.</p> <ul style="list-style-type: none"> ▶ Módosíthatja a mikrohullámú üzemmódnál való szárítás funkció alapbeállításait. → <i>"Alapbeállítások", Oldal 21</i> - Vegye figyelembe a mikrohullámú üzemmódra vonatkozó adatokat. → <i>"Mikrohullám", Oldal 15</i>
A sütőtér világítása nem működik.	<p>Módosult az alapbeállítás.</p> <ul style="list-style-type: none"> ▶ Módosítsa a világítás alapbeállítását. → <i>"Alapbeállítások", Oldal 21</i> <p>A LED lámpa meghibásodott.</p> <ul style="list-style-type: none"> ▶ A → <i>"Vevőszolgálat", Oldal 31</i> hívása szükséges.
A kijelzőn megjelenik egy üzenet a maximális időtartam eléréséről.	<p>A készülék elérte a maximális időtartamot. A készülék nem fűt tovább.</p> <ol style="list-style-type: none"> 1. Erősítse meg a maximális üzemidőre vonatkozó üzenetet a "OK" gombbal. 2. Vizsgálja meg, hogy szüksége van-e még a készülékre. <ul style="list-style-type: none"> ▶ Állítson be egy időtartamot, hogy az üzemmód ne szakadjon meg. → <i>"Időfunkciók", Oldal 17</i>
Az üzemmód megszakad.	<p>A készülék elérte a maximális időtartamot. A készülék nem fűt tovább.</p> <ol style="list-style-type: none"> 1. Kapcsolja ki a készüléket a  gombbal. 2. Szükség esetén kapcsolja be ismét a készüléket a  gombbal, és indítsa újra az üzemmódot. <ul style="list-style-type: none"> ▶ Állítson be egy időtartamot, hogy az üzemmód ne szakadjon meg. → <i>"Időfunkciók", Oldal 17</i>
Egy betűkből és számokból álló hibakód jelenik meg a kijelzőn, pl. E0111.	<p>Az elektronika hibát észlelt.</p> <ol style="list-style-type: none"> 1. Kapcsolja ki, majd kapcsolja be újra a készüléket. ✓ Ha egyszeri zavarról volt szó, az üzenet eltűnik. 2. Ha az üzenet újra megjelenik, hívja a vevőszolgálatot. A telefonhívás során adja meg a pontos hibáüzenetet. → <i>"Vevőszolgálat", Oldal 31</i>
A sütési eredmény nem kielégítő.	<p>A beállítások nem voltak megfelelőek. A beállított értékek, pl. hőmérséklet és az időtartam a recepttől, a mennyiségtől és az élelmiszertől függenek.</p> <ul style="list-style-type: none"> ▶ Legközelebb válasszon alacsonyabb vagy magasabb értékeket. <p>Tipp: Az ételek elkészítéséhez és a megfelelő beállítási értékekhez számos további adatot talál a Home Connect alkalmazásban vagy honlapunkon www.neff-home.com.</p>

24 Ártalmatlanítás

24.1 A régi készülék ártalmatlanítása

A környezetkímélő ártalmatlanításnak köszönhetően az értékes nyersanyagok újra felhasználhatók.

1. Húzza ki a hálózati csatlakozóvezeték dugóját.
2. Vágja el a hálózati csatlakozóvezetékét.
3. Környezetkímélő módon ártalmatlanítsa a készüléket.

Az aktuális ártalmatlanítási lehetőségekről a szakkereskedőnél, ill. a települési közigazgatásnál vagy önkormányzatnál tájékozódhat.



Ez a készülék az elhasznált villamosági és elektronikai készülékekről szóló 2012/19/EU irányelvnek megfelelő jelölést kapott.

Ez az irányelv a már nem használt készülékek visszavételének és hasznosításának EU-szerte érvényes kereteit határozza meg.

25 Vevőszolgálat

Az Ön országában érvényes garanciaidőről és garanciális feltételekről vevőszolgálatunktól, kereskedőjétől vagy weboldalunkról szerezhet részletes információkat. Ha a vevőszolgálathoz fordul, tartsa kéznél készüléke termékszámát (E-Nr.), gyártási számát (FD) és sorszámát (Z-Nr.).

A vevőszolgálat elérhetőségét megtalálja a vevőszolgálatok mellékelt jegyzékében vagy a weboldalunkon.

Ez a termék G energiahatékonysági osztályú fényforrásokat tartalmaz. A fényforrások cserealkatrészként rendelkezésre állnak, cseréjüket csak megfelelően képzett szakszemélyzet végezheti.

25.1 Termékszám (E-Nr.), gyártási szám (FD) és sorszám (Z-Nr.)

A termékszámot (E-Nr.), a gyártási számot (FD) és a sorszámot (Z-Nr.) a készülék típusábráján találja. A számokat tartalmazó adattáblát akkor látja, ha kinyitja a készülék ajtaját.

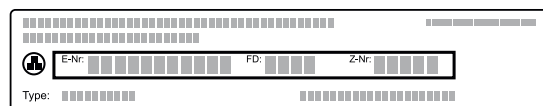

Készüléke adatait és a vevőszolgálat telefonszámát gyorsan megtalálja, ha feljegyzi magának az adatokat. A készülékkel kapcsolatos információkat az alapbeállításoknál is megjelenítheti.

→ "Alapbeállítások", Oldal 21

26 Információk a szabad és a nyílt forráskódú szoftverekről

Ez a termék olyan szoftverelemeket tartalmaz, amelyeket a szerzői jogok tulajdonosai szabad vagy nyílt forráskódú szoftverként engedélyeztek.

A megfelelő licencinformációkat a háztartási készülék tárolja. A megfelelő licencinformációkhoz a Home Connect alkalmazáson keresztül is hozzáférhet: „Profil -> Jogi információk -> Licencinformációk”.¹ A licencinformációk a márkatermék weboldaláról letölthetők. (Kérjük, keresse meg a termékek weboldalán készülékmodelljét és további dokumentumokat.) Alternatív megoldásként a megfelelő információkért használja az ossrequest@bshg.com vagy a BSH Hausgeräte GmbH, Carl-Wery-Str. 34, D-81739 München címet.

A forráskód kérésre rendelkezésre áll. Kérjük, kérését küldje az ossrequest@bshg.com vagy a BSH Hausgeräte GmbH, Carl-Wery-Str. 34, D-81739 München címre.

Tárgy: „OSSREQUEST“

Kérése feldolgozásának költségeit Önnek kell viselnie. Ez az ajánlat a vásárlás napjától számított három évig, ill. legalább arra az időszakra érvényes, amelyben támogatást és pótalkatrészeket kínálunk az adott készülékhez.

27 Megfelelőségi nyilatkozat

A BSH Hausgeräte GmbH ezennel kijelenti, hogy a Home Connect funkcióval ellátott készülék a(z) 2014/53/EU irányelvben foglalt alapvető követelményeknek és további vonatkozó rendelkezéseknek megfelel.

A részletes RED megfelelőségi nyilatkozatot megtalálja az interneten a www.neff-home.com webhelyen, készüléke termékoldalán a kiegészítő dokumentumok között.



¹ A készülék kivitelétől függően

2,4 GHz-es sáv (2400–2483,5 MHz): max. 100 mW

5 GHz-es sáv (5150–5350 MHz + 5470–5725 MHz): max. 200 mW

	BE	BG	CZ	DK	DE	EE	IE	EL	ES
	FR	HR	IT	CY	LI	LV	LT	LU	HU
	MT	NL	AT	PL	PT	RO	SI	SK	FI
	SE	NO	CH	TR	IS	UK (NI)			

5 GHz-es WLAN (Wi-Fi): Csak beltéri használatra.

AL	BA	MD	ME	MK	RS	UK	UA
----	----	----	----	----	----	----	----

5 GHz-es WLAN (Wi-Fi): Csak beltéri használatra.

28 Így sikerülni fog

A különböző ételekhez itt megtalálja a megfelelő beállításokat, illetve a legalkalmasabb tartozékokat és edényeket. Az ajánlásokat az Ön készülékére optimalizáltuk.

Tipp: Az ételek elkészítéséhez és a megfelelő beállítási értékekhez számos további adatot talál a Home Connect alkalmazásban vagy honlapunkon www.neff-home.com.

28.1 Általános elkészítési útmutatások

Minden étel készítése közben vegye figyelembe ezeket az információkat.

- A hőmérséklet és az időtartam a mennyiségtől és a recepttől függ. Ezért adjunk meg beállítási tartományokat. Először próbálja meg az alacsonyabb értékekkel.
- A beállított értékek a hideg sütőtérbe való behelyezésre vonatkoznak. Ha mégis előmelegíti a sütőtérrel, a tartozékokat csak az előmelegítést követően tolja be a sütőtérbe.
- Vegye ki a nem használt tartozékokat a sütőtérből.

FIGYELEM!

A savtartalmú élelmiszerek károsíthatják a grillrácsot

- ▶ Savtartalmú élelmiszert, pl. gyümölcsöt vagy savtartalmú páccal ízesített sütnivalót ne helyezzen közvetlenül a rácsra.

Megjegyzés nikkelallergiások részére

A legritkább esetekben csekély mennyiségű nikkel belekerülhet az élelmiszerbe. Megfelelő tartozékot a vevőszolgálatnál, a szakkereskedésekben vagy az interneten vásárolhat.

→ "Egyéb tartozékok", Oldal 12

Tipp

Bizonyos ételeknél használhatja a "Crisp Finish" ventilátorfunkciót. A ventilátorfunkció "Crisp Finish" nagyobb mértékben szívja el a sütőtérből a nedvességet. Ezt az előkészítési módot nagy nedvességtartalmú ételhez ajánljuk, pl.:

- több szinten történő ételkészítés esetén
- lédús feltéttel rendelkező süteményekhez
- habcsókhoz
- ha ropogósabb ételt szeretne készíteni

Ropogósabb ételekhez ajánlott a fűtőtestek hozzákapcsolása az ételkészítés második felében.

→ "Ventilátorfunkció 'Crisp Finish'", Oldal 17

28.2 Elkészítési útmutatások sütéshez

- Sütemény, péksütemény vagy kenyér sütéséhez a sötét, fém sütőformák a legalkalmasabbak.
- A felfújtakhoz és csőben sültékhez használjon széles, lapos edényt. Keskeny, magas edényekben az ételek elkészítéséhez több idő szükséges, és az ételek felső része sötétebb lesz.
- Ha közvetlenül az univerzális serpenyőben készít felfújtat, akkor az 1. szintre tolja be.
- A kenyérsütőre vonatkozó beállítási értékek tepsin és négyzetes sütőformában sült kenyérsütőre is érvényesek.
- A mikrohullámmal kombinált sütésre vonatkozó beállítási javaslatok fém sütőformákra vonatkoznak.

FIGYELEM!

A forró sütőtérben lévő vízből vízgőz képződik. A hőmérséklet-változás miatt sérülések keletkezhetnek a sütőtér alján.

- ▶ Soha ne öntsön vizet a forró párolótérbe.
- ▶ Soha ne tegyen vizesedényt a sütőtér aljára.

Betolási magasság

Az alábbi betolási magasságokkal érheti el a legjobb eredményeket.

Egy szinten való sütéshez az 1. betolási magasságot használja.

Sütés 2 szinten	Magasság
univerzális serpenyő	3
Tepsi	1
Két rostély formákkal	3
	1

Használja a Forró levegő fűtési módot.

Megjegyzések

- A tepsiken vagy formákban lévő, egyszerre betolt süteményeknek nem kell egyszerre elkészülniük.
- Mikrohullámmal kombinálva csak egy szinten lehet ételt készíteni.

28.3 Elkészítéssel kapcsolatos tudnivalók edényben sütéshez, roston sütéshez és grillezéshez

- Az ajánlott beállítások hűtőszekrény hőmérsékletű ételekre és töltelék nélküli, sütésre kész szárnyasra vonatkoznak.
- A szárnyast a mellrészrel vagy a bőrös résszel lefelé tegye az edényre.
- A megadott idő kb. $\frac{1}{2}$ – $\frac{2}{3}$ részének letelte után fordítsa meg a sültet vagy egész halat.

Sütés rostélyon

Rostélyon sülve az elkészíteni kívánt étel minden oldalról különösen ropogós lesz. Egyszerre süthet például nagyobb vagy egyszerre több darab szárnyast.

- Azonos súlyú és vastagságú darabokat süssön egyszerre. Akkor egyenletesen pirulnak meg és szaftosak maradnak.
- A sütni kívánt ételt helyezze közvetlenül a rostélyra.
- A lecsepegő folyadék felfogásához tolja be az univerzális serpenyőt egy szinttel a rostély alá.
- A sütés méretétől és fajtájától függően öntsön maximum $\frac{1}{2}$ liter vizet az univerzális serpenyőbe. A felfogott szaftból mártást készíthet. Emellett kevesebb füst keletkezik, és a sütőtér is kevésbé szennyeződik.

Sütés edényben

Zárt edényben készített ételek esetén a sütőtér tisztább marad.

Általános tanácsok edényben sütés esetére

- Hóálló, sütőben alkalmazható edényt használjon.
- Az edényt állítsa a rostélyra.
- Leginkább az üvegből készült edények alkalmasak.
- Vegye figyelembe a sütőedényére vonatkozó gyártói utasításokat.

Sütés nyitott edényben

- Használjon magas sütőformát.
- Ha nincs megfelelő edénye, használhatja az univerzális serpenyőt.

Sütés zárt edényben

- Illeszkedő, jól záró fedőt használjon.
- Hús sütésénél legyen legalább 3 cm távolság az étel és a fedő között. A hús megemelkedhet.

⚠ FIGYELMEZTETÉS – Forrázásveszély!

Amikor főzés után felemeli a fedőt, nagyon forró gőz csaphat ki. A gőz a hőmérséklettől függően nem látható.

- ▶ A fedőt úgy emelje meg, hogy a forró gőz a testétől távol csapjon ki.
- ▶ Tartsa távol a gyerekeket.

Grillezés

Azokat az ételeket grillezze, amelyeket ropogósan szeret.

A fűtőszálas grillezés kiválóan alkalmas egész szárnyas és hal, illetve húсок (pl. ropogós sülték) elkészítéséhez.

- Azonos súlyú és vastagságú darabokat grillezen. Akkor egyenletesen pirulnak meg és szaftosak maradnak.
- A grillselejteket helyezze közvetlenül a rostélyra.

- A lecsöpögő folyadékok felfogásához helyezze az univerzális serpenyőt legalább egy szinttel a rostély alá.

Megjegyzések

- A grillfűtőttest mindig bekapcsol és kikapcsol. Ez normális. A gyakoriság a beállított hőmérséklettől függ.
- Grillezés közben füst keletkezhet.

28.4 Ételek készítése mikrohullámmal

Ha mikrohullám használatával készít ételeket, akkor a sütési időt jelentősen lerövidítheti.

Általános leírás

- A sütés időtartama mikrohullámmal való ételkészítés esetén az összsúlytól függ.

Ha a megadottól eltérő mennyiségű ételt kíván elkészíteni, a következő alapszabályt hívja segítségül:

kétszeres mennyiség esetén körülbelül kétszeres sütési időre van szükség.

- Az ételek hőt adnak le az edénynek. Az edény nagyon forró lehet.
- A használati útmutató fő részében a mikrohullám és a mikrohullám-hozzáadás beállításához kapcsolódó információkat is talál.

→ "Mikrohullám", Oldal 15

Tipp

Mikrohullámmal való további elkészítési módokat itt talál:

- → "Felolvasztás", Oldal 37
- → "Felmelegítés mikrohullámmal", Oldal 37

Sütés és párolás mikrohullámmal

- Zárt, mikrohullámú sütőhöz megfelelő edényt használjon. Fedélként használhat egy tányért vagy egy speciális, mikrohullámú sütőbe való fóliát is.
- Minden gabonatermékhez, pl. rizshez is, magas edényt használjon fedővel. A gabona főzéskor erősen habosodik. A beállítási javaslatoknak megfelelő mennyiségű folyadékot adjon hozzá.
- Mossa meg az élelmiszereket, és ne szárítsa meg azokat. Adjon az ételekhez 1-3 evőkanál vizet vagy citromlevet.
- Az ételeket laposan terítse el az edényben. A lapos ételek gyorsabban párolódnak, mint a magasabbak.
- Kevés só és fűszert használjon. Mikrohullámmal való ételkészítésnél az élelmiszerek saját íze erősebben megmarad.
- 2–3 alkalommal fordítsa vagy keverje meg közben az ételt.
- Sütés után 2–3 percig pihentesse az ételt.

28.5 Elkészítési javaslatok készételekhez

















- A főzés eredménye nagymértékben függ az élelmiszertől. Már a kiindulási terméken előfordulhatnak foltok vagy egyenetlenségek.
- Ne használjon erősen jeges mélyhűtött terméket. Távolítsa el a jeget az ételről.
- Vegye ki a készételeket a csomagolásból.
- Ha edényben melegíti vagy készíti a készételeket, használjon hóálló edényt.

- A darabos ételeket, például a zsemlét vagy burgonyatermékeket laposan és egyenletesen oszlassa el a tartozékon. Az egyes darabok között hagyjon egy kis helyet.
- Ügyeljen a csomagoláson található gyártói utasításokra.
- A legjobb eredmények elérése érdekében azt javasoljuk, hogy az élelmiszereket vagy készételeket 600 watton melegítse. Ha a csomagoláson nagyobb mikrohullám-teljesítmény szerepel, állítson be hosszabb időtartamot.

28.6 Étel kiválasztása





























Beállítási javaslatok számos ételhez, ételkategóriánként csoportosítva.

Beállítási javaslatok különböző ételekhez



Étel	Edény / Tartozék	Magasság	Fűtési mód	Hőmérséklet, °C	Mikrohullámú teljesítmény, W	Időtartam, perc
Gyümölcs- vagy túrótorta omlós tésztalappal	Kapcsos kerek sütőforma, Ø 26 cm	1		160-170	-	65-85
Gyümölcs- vagy túrótorta omlós tésztalappal	Kapcsos kerek sütőforma, Ø 26 cm	1		1. 160-180 2. 100	1. 180 2. -	1. 30-40 2. 20
Piskótatorta, 6 tojásos	Kapcsos kerek sütőforma, Ø 28 cm	1		150-170 ¹	-	30-50
Piskótatorta, 6 tojásos	Kapcsos kerek sütőforma, Ø 28 cm	1		150-160	-	50-60
Omlós tésztából készült sütemény lédús töltelékkel	univerzális serpenyő	1		160-180	-	60-80
Kelt tészta lédús feltéttel	univerzális serpenyő	1		180-190	-	30-45
Piskótatekerics	Tepsi	1		180-190 ¹	-	10-20
Muffin	Muffin sütőforma	1		170-190	-	15-30
Kelt tésztából készült aprósütemény	Tepsi	1		160-170	-	30-40
Aprósütemény	Tepsi	2		140-160	-	15-30
Aprósütemény, 2 szinten	univerzális serpenyő + Tepsi	3+1		130-150	-	20-35
Kenyér, 750 g	univerzális serpenyő vagy Négyszögletes sütőforma	1		1. 210-220 2. 180-190 ¹	-	1. 10-15 2. 25-35
Kenyér, 1500 g	univerzális serpenyő vagy Négyszögletes sütőforma	1		1. 210-220 2. 180-190 ¹	-	1. 10-15 2. 40-50
Kenyér, 1500 g	univerzális serpenyő vagy Négyszögletes sütőforma	1		200-210	-	35-45
Lepénykenyér	univerzális serpenyő	1		250-270	-	20-30
Zsemle, friss	Tepsi	1		180-190	-	25-35
Pizza, friss	Tepsi	1		200-220	-	20-30

¹ Melegítse elő a készüléket.

² A teljes idő 2/3-a után fordítsa meg az ételt.

Étel	Edény / Tartozék	Magasság	Fűtés mód	Hőmérséklet, °C	Mikrohullámú teljesítmény, W	Időtartam, perc
Pizza, friss, 2 szinten	univerzális serpenyő + Tepsi	3+1		180-190	-	35-45
Pizza, friss, vékony tésztalappal, formában	Pizzatepsi	1		210-230	-	20-30
Quiche	Sötét bevonatú quiche-forma	1		190-210	-	30-45
Kenyérlángos	univerzális serpenyő	1		260-270 ¹	-	10-20
Felfűjt, pikáns főzött hozzávalók	Forma	1		200-220	-	35-55
Felfűjt, pikáns főzött hozzávalók	Forma	1		140-160	360	20-30
Lasagne, fagyasztott, 350–450 g, 3 cm vastag	Nyitott edény	1		200-210	180	20-25
Lasagne, fagyasztott, 600–1000 g, 4–5 cm vastag	Nyitott edény	1		200-210	180	35-45
Burgonyafelfűjt, nyers hozzávalók, 4 cm magas	Forma	1		170-180	-	50-65
Burgonyafelfűjt, nyers hozzávalók, 4 cm magas	Forma	1		170-190	360	20-25
Csirke, 1,3 kg, töltelék nélkül	Rács	1		200-220	-	60-70
Csirke, 1,3 kg, töltelék nélkül	Zárt edény	1		230-250	360	25-35
Csirkeaprólék, 250 g/db	Rács	2		220-230	-	30-35
Csirkeaprólék, 250 g/db	Nyitott edény	1		190-210	360	20-30
Liba, töltelék nélkül, 3 kg	Nyitott edény	1		160-170	-	120-150
Sertéssült bőre nélkül, pl. tarja, 1,5 kg	Nyitott edény	1		180-200	-	120-130
Sertéssült bőre nélkül, pl. tarja, 1,5 kg	Zárt edény	1		180-200	180	55-65
Sertéssült bőre nélkül, pl. tarja, 1,5 kg	Nyitott edény	1		180-190	-	120-140
Marhafilé, közepes, 1 kg	Nyitott edény	1		210-220	-	40-50
Párolt marhasült, 1,5 kg	Zárt edény	1		200-220	-	130-140
Párolt marhasült, 1,5 kg	Zárt edény	1		200-220	-	140-160
Sült hátszín, közepes, 1,5 kg	Nyitott edény	1		220-230	-	60-70
Sült hátszín, közepes, 1,5 kg	Nyitott edény	1		240-260	180	30-40
Hamburger, 3-4 cm magas	Rács	2		290	-	20-30 ²
Báránycomb csont nélkül, közepes, 1,5 kg	Nyitott edény	1		170-190	-	50-70
Báránycomb csont nélkül, közepes, 1,5 kg	Zárt edény	1		240-260	1. 360 2. 180	1. 30 2. 35-40
Fasírt, 1 kg + 50 ml víz	Nyitott edény	1		170-190	360	30-40
Hal egészben, grillezve, 300 g, pl. pisztráng	Nyitott edény	1		170-190	-	20-30

¹ Melegítse elő a készüléket.² A teljes idő 2/3-a után fordítsa meg az ételt.

Étel	Edény / Tartozék	Magasság	Fűtés mód	Hőmérséklet, °C	Mikrohullámú teljesítmény, W	Időtartam, perc
Hal egészben, grillezve, 300 g, pl. pisztráng	Rács	2		250	90	15-20
Sült burgonya, félbevágva, 1 kg	univerzális serpenyő	2		200-220	360	15-20

¹ Melegítse elő a készüléket.

² A teljes idő 2/3-a után fordítsa meg az ételt.

Desszert

Joghurt készítése

1. A tartozékokat és az állványokat vegye ki a sütőtérből.
2. 1 liter tejet (3,5%-os) melegítsen 90 °C-ra a főzőfelületen, majd hűtse vissza 40 °C-ra. Az UHT-tejet elegendő 40 °C-ra felmelegíteni.
3. 150 g hűtött joghurtot keverjen el a tejben.
4. A masszát töltsse kis edényekbe, pl. csészékbe vagy kis poharakba.
5. Az edényeket fedje le fóliával, pl. frissentartó fóliával.
6. Az edényeket tegye a sütőtér aljára.
7. A készüléket a beállítási javaslatoknak megfelelően állítsa be.
8. Elkészítés után a joghurtot legalább 12 órán keresztül pihentesse a hűtőszekrényben.

Puding készítése pudingporból

1. Magas, mikrohullámú sütőhöz megfelelő edényt használjon.
2. Az edényben keverje el a pudingport a teljes tej- és cukormennyiséggel.
3. A rostélyra helyezett edényt tolja be a sütőtérbe.
4. A készüléket a beállítási javaslatoknak megfelelően állítsa be.
5. Mihelyt a tej felfutott, alaposan keverje meg.

Beállítási javaslatok desszert és kompót készítéséhez

Étel	Edény / Tartozék	Magasság	Fűtési mód	Hőmérséklet, °C	Mikrohullámú teljesítmény, W	Időtartam, perc
Puding pudingporból	Zárt edény	1		-	600	5-8 ¹
Joghurt	Egyadagos forma	Sütőtér alja		40-45	-	8-9 óra
Mikrohullámmal készíthető popcorn, 1 zacskó, 100 g ²	Nyitott edény	1		-	600	4-6

¹ Közben 1-2 alkalommal keverje meg az ételt.

² A zárt zacskót helyezze az edényre.

28.7 Különleges elkészítési módok és más alkalmazások

Információk és beállítási javaslatok különleges ételkészítési módokhoz és más alkalmazásokhoz, pl. kímélő pároláshoz.

Kímélő párolás

A nemes húsokat lassan és alacsony hőmérsékleten párolja, pl. a marha, borjú, sertés, bárány vagy szárnyas finom részeit.

6. Ismételje meg az eljárást mindaddig, amíg el nem éri a kívánt állagot.

Popcorn készítése mikrohullámmal

FIGYELMEZTETÉS – Égési sérülések veszélye!

Légmentesen lezárt élelmiszerek esetén a csomagolás szétdurranhat.

- ▶ Mindig ügyeljen a csomagoláson található utasításokra.
 - ▶ Az ételt mindig edényfogóval vegye ki a sütőtérből.
1. Mikrohullámhoz alkalmas, lapos felfújtfórmát használjon. Ne használjon porcelán- vagy mélytányért.
 2. A popcornos zacskót a csomagoláson szereplő adatok szerint helyezze az edénybe.
 3. A készüléket a beállítási javaslatoknak megfelelően állítsa be.
 4. Terméktől és mennyiségtől függően szükség lehet az időtartam módosítására.
 5. Másfél perc elteltével vegye ki és rázza fel a zacskót, hogy a popcorn ne égjen oda.
 6. Helyezze a popcornos zacskót a sütőbe, és hagyja tovább pattogni.
 7. Ha már csak 2–3 másodpercenként hallható pattanó hang, kapcsolja ki a készüléket és vegye ki a popcornos zacskót a sütőből.
 8. Az étel elkészítése után törölje ki a sütőtér.

Szárnyas vagy hús kímélő párolása

Megjegyzés: A kímélő párolás fűtési módban nem lehetséges az indítási idő késleltetése.

Követelmény: A sütőtér hideg.

1. Friss, higiéniaileg kifogástalan, kicsontozott húst használjon.
2. Az edényt a rostéllyal a sütőtér 1. szintjére helyezze.
3. Melegítse elő a sütőtér és az edényt kb. 15 percig.





4. A hús minden oldalát pirítsa meg nagyon forrón a főzőlapon.
5. A húst azonnal tegye az előmelegített edényben a sütőtérbe. Tartsa csukva a sütőtér ajtaját, hogy a kímélő párolás során egyenletes maradjon a hőmérséklet a sütőtérben.

Tippek pároláshoz

Itt talál néhány tanácsot a kiváló eredményű kímélő pároláshoz.

Helyzet	Tipp
Kacsamellet kíván készíteni kímélő párolással.	<ul style="list-style-type: none"> ■ A kacsamellet hidegen helyezze egy serpenyőbe. ■ Először pirítsa meg a bőrös oldalát. ■ Párolja meg kíméletesen a kacsamellet. ■ A kímélő párolás után 3-5 percig grillezze ropogósra a kacsamellet.
A puhára párolt húst lehetőleg forrón szeretné tálalni.	<ul style="list-style-type: none"> ■ Melegítse elő a tálaláshoz használt tálat. ■ A mártásokat nagyon forrón tálalja.

Beállítási javaslatok kímélő pároláshoz

Étel	Edény / Tartozék	Magasság	Átsütés időtartama perc-ben	Fűtési mód	Hőmérséklet, °C	Mikrohullámú teljesítmény, W	Időtartam, perc
Kacsamell, rosé, 300 g/db	Nyitott edény	1	6-8		95 ¹	-	45-60
Sertésfilé, egész	Nyitott edény	1	4-6		85 ¹	-	45-70
Marhafilé, 1 kg	Nyitott edény	1	4-6		85 ¹	-	90-120
Borjúérmék, 4 cm vastag	Nyitott edény	1	4		80 ¹	-	40-60
Báránycsont nélkül, 200 g/db	Nyitott edény	1	4		85 ¹	-	30-45

¹ Melegítse elő a készüléket.

Felolvasztás

Mélyhűtött ételeket is kiolvaszthat a készülékben.

Elkészítési javaslatok kiolvasztáshoz

- A "Mikrohullám" üzemmóddal mélyhűtött gyümölcsöt, zöldséget, szárnyast, húst, halat vagy péksüteményeket olvaszthat ki.
- A kiolvasztáshoz vegye ki a fagyasztott élelmiszert a csomagolásból.
- Mikrohullámmal használható, hőálló edényt használjon.

- A beállítási javaslatokban szereplő értékek a mélyhűtőből kivett (-18 °C) élelmiszerekre vonatkoznak.
- A kiolvasztás gyakran jobban sikerül több lépésben. A lépéseket sorban megadtuk a beállítási javaslatoknál.
- 1–2 alkalommal fordítsa vagy keverje meg közben az ételt. A nagyobb darabokat többször is fordítsa meg. Közben próbálja darabokra szedni az ételt. Vegye ki a már kiolvadt darabokat a sütőtérből.
- A kiolvadt ételt még 10-30 percig hagyja pihenni a kikapcsolt készülékben, hogy a hőmérséklet kiegyenlítődjön.

Beállítási javaslatok felolvasztáshoz

Étel	Edény / Tartozék	Magasság	Fűtési mód	Hőmérséklet, °C	Mikrohullámú teljesítmény, W	Időtartam, perc
Zsemle	Rács	1		140-160	90	2-4

Felmelegítés mikrohullámmal

Mikrohullámmal az ételeket felmelegítheti, vagy egy lépésben felolvaszthatja és felmelegítheti.

Elkészítési javaslatok mikrohullámmal való melegítéshez

- Zárt, mikrohullámú sütőhöz megfelelő edényt használjon.

- 2–3 alkalommal fordítsa vagy keverje meg közben az ételt.
- Felmelegítés után 1–2 percig pihentesse az ételt.
- Az ételek hőt adnak le az edénynek. Az edény nagyon forró lehet.

- A következő pontokat vegye figyelembe, ha bébiételt melegít:
 - A cumisüveget cumi és fedél nélkül helyezze a rostélyra.
 - A felmelegítés után rázza fel vagy keverje össze a bébiételt.
 - Feltétlenül ellenőrizze a bébiétel hőmérsékletét.
- A melegítés után törölje szárazra a sütőteret.

⚠ FIGYELMEZTETÉS – Forrázásveszély!

Folyadékok felforralásakor előfordulhat a késleltetett forrás. Ez azt jelenti, hogy a folyadék a jellegzetes gőzbuborékok megjelenése nélkül éri el a forrási hőmérsékletet. Legyen elővigyázatos már az edény kismértékű megmozdulása esetén is. A forró folyadék hirtelen kifuthat vagy kifröccsenhet.

- ▶ Melegítéskor mindig tegyen egy kanalat az edénybe. Így elkerülhető a késleltetett forrás.

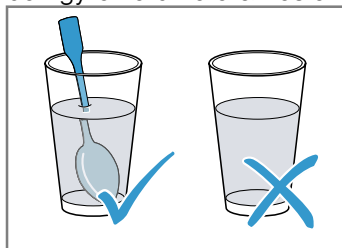

FIGYELEM!

Ha a sütőtér fala fémmel érintkezik, akkor szikrák képződnek, amelyek károsítják a készüléket vagy tönkreteszik az ajtó belső üvegét.

- ▶ Ügyeljen arra, hogy a fémtárgy – pl. egy kanál a pohárban – legalább 2 cm-re legyen a párolótér falától és az ajtó belső oldalától.

Beállítási javaslatok melegítéshez és regeneráláshoz

Étel	Edény / Tartozék	Magasság	Fűtési mód	Hőmérséklet, °C	Mikrohullámú teljesítmény, W	Időtartam, perc
Felfűjtak, 400 g, pl. lasagne, burgonyafelfűjt, fagyasztott	Nyitott edény	1	☼	180-200	180	20-25

Melegen tartás

Elkészítési javaslatok melegen tartáshoz

- Ha a "Melegen tartás" fűtési módot használja, elkerülheti a pára kicsapódását. Így nem kell kitörölnie a sütőteret.

- Az ételek kiszáradásának elkerülésére lefedheti az ételeket.
- Az ételleket ne tartsa 2 óránál tovább melegen.
- Ügyeljen rá, hogy egyes ételek melegen tartás során tovább főnek.

28.8 Próbaételek

Az alábbiakban megadott információk vizsgálóintézetek rendszereihez igazodnak, amelyek megkönnyítik a készülék ellenőrzését az EN 60350-1 vagy IEC 60350-1, illetve az EN 60705, IEC 60705 szabványok szerint.

Sütés

- A beállított értékek a hideg sütőtérbe való behelyezésre vonatkoznak.
- Vegye figyelembe a beállítási javaslatok előmelegítésre vonatkozó útmutatásait. A beállított értékek gyors felfűtés nélkül értendők.
- A sütéshez először a megadott hőmérsékletek közül az alacsonyabbat alkalmazza.
- A tepsiken vagy formákban lévő, egyszerre betölt süteményeknek nem kell egyszerre elkészülniük.
- Betolási magasságok 2 szinten való sütéskor:
 - Univerzális serpenyő: 3. szint
 - Sütőlap: 1. szint
- Vizes piskóta
 - Ha két szinten süt, a kerek formákat eltolva helyezze egymás fölé a rostélyra.
 - Rostély helyett használhatja az általunk kínált Air Fry sütőlapot is.

Beállítási javaslatok sütéshez

Étel	Edény / Tartozék	Magasság	Fűtési mód	Hőmérséklet, °C	Mikrohullámú teljesítmény, W	Időtartam, perc
Kinyomós sütemény	Tepsi	1	≡	150-160 ¹	-	20-30
Kinyomós sütemény	Tepsi	1	⌚	140-150 ¹	-	25-35
Teasütemény	Tepsi	1	≡	160 ¹	-	25-35
Teasütemény	Tepsi	1	⌚	150 ¹	-	20-30
Teasütemény, 2 szinten	univerzális serpenyő + Tepsi	3+1	⌚	140 ¹	-	30-40
Vizes piskóta	Kapcsos kerek süttöforma, Ø 26 cm	1	≡	160-170 ²	-	25-35
Vizes piskóta	Kapcsos kerek süttöforma, Ø 26 cm	1	⌚	160-170 ²	-	30-45

¹ A készüléket 5 percig melegítse elő. Ne használja a gyors felfűtés funkciót.

² Melegítse elő a készüléket. Ne használja a gyors felfűtés funkciót.

Grillezés**Beállítási javaslatok grillezéshez**

Étel	Edény / Tartozék	Magasság	Fűtési mód	Hőmérséklet, °C	Mikrohullámú teljesítmény, W	Időtartam, perc
Pirítós készítése	Rács	3	⚡	290 ¹	-	3-6

¹ A készüléket ne melegítse elő.

Ételek készítése mikrohullámmal

- A csak mikrohullámú üzemmóddal történő ellenőrzéshez kapcsolja ki a szárítás funkciót az alapbeállításokban. → *Oldal 21*

Beállítási javaslatok mikrohullámmal történő kiolvasztáshoz



Étel	Edény / Tartozék	Magasság	Fűtési mód	Hőmérséklet, °C	Mikrohullámú teljesítmény, W	Időtartam, perc
Hús	Nyitott edény	1	-	-	1. 180 2. 90	1. 5 2. 10-15

Beállítási javaslatok mikrohullámmal történő sütéshez

Étel	Edény / Tartozék	Magasság	Fűtési mód	Hőmérséklet, °C	Mikrohullámú teljesítmény, W	Időtartam, perc
Tojás/tej keverék	Nyitott edény	1	-	-	1. 360 2. 180	1. 20 2. 20-25
Piskóta	Nyitott edény	1	-	-	600	7-9
Fasírozott	Nyitott edény	1	-	-	600	22-27

Beállítási javaslatok mikrohullámmal kombinált pároláshoz

Étel	Edény / Tartozék	Magasság	Fűtési mód	Hőmérséklet, °C	Mikrohullámú teljesítmény, W	Időtartam, perc
Csőben sült burgonya	Nyitott edény	1	⚡	150-170	360	25-30

Étel	Edény / Tartozék	Magasság	Fűtési mód	Hőmérséklet, °C	Mikrohullámú teljesítmény, W	Időtartam, perc
Sütemények	Nyitott edény	1		190-210	180	12-18
Csirke, fél	Nyitott edény	1		180-200	360	25-35

29 Szerelési útmutató

Vegye figyelembe ezeket az információkat a készülék összeszerelésénél.



29.1 A szállítmány tartalma

Kicsomagolás után ellenőrizze az összes alkatrészt szállítási károk tekintetében, valamint a szállítmány teljességét.

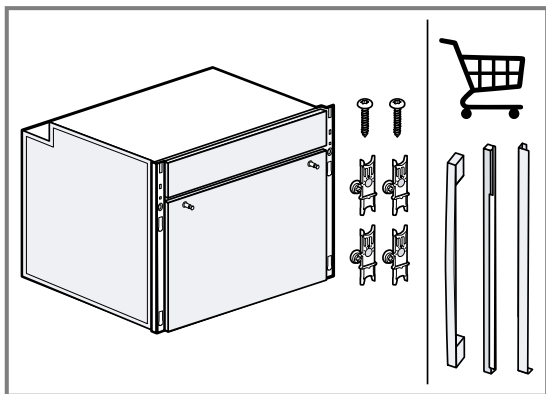



A készülékconfigurációtól függően különböző fogantyúk és burkolatok lehetségesek. Az ábrán egy példa látható.

29.2 Általános összeszerelési előírások

A készülék beépítésének megkezdése előtt tanulmányozza ezeket az utasításokat.

- A beépített szekrénynek a készülék mögött nem lehet hátfala. A fal és a szekrény alja, ill. a fölötte levő szekrény hátlapja között legalább 35 mm távolságnak kell lennie.
- A szellőzőnyílásokat és az elszívó nyílásait nem szabad lefedni.
- A biztonságos használatot csakis a jelen útmutató alapján elvégzett szakszerű beszerelés garantálja. A hibás beszerelés miatti károkért a szerelő viseli a felelősséget.
- Kicsomagolás után ellenőrizze a készüléket. Szállítási sérülés esetén ne csatlakoztassa.

- Üzembe helyezés előtt távolítsa el a csomagolóanyagokat és az öntapadós fóliát a sütőtérből és az ajtórol.
- A tartozékok beszereléséhez vegye figyelembe a szerelési útmutatót.
- A beépített bútoroknak 95 °C-ig, a szomszédos bútorlapoknak 70 °C-ig hőállóknak kell lenniük.
- A készüléket ne építse be dekor- vagy bútorajtó mögé. Túlhevülés miatti veszély áll fenn.
- A bútor kivágási munkáit a készülék behelyezése előtt kell elvégezni. Távolítsa el a forgácsot. Akadályozhatja az elektromos részek működését.
- A készülék csatlakozóaljzatának a vonalkázott felület  tartományában vagy a beépítendő területen kívül kell lennie. A nem rögzített bútorokat kereskedelmi forgalomban kapható szögvel  rögzítse a falhoz.

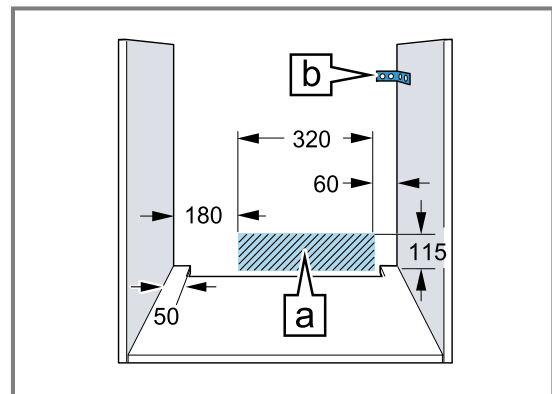

- A vágási sérülések megelőzése érdekében viseljen védőkesztyűt. A szerelésnél hozzáférhető részek széle éles lehet.
- Az ábrákon található méretek mm-ben vannak megadva.

⚠ FIGYELMEZTETÉS – Tűzveszély!

Meghosszabbított hálózati csatlakozóvezeték és nem engedélyezett adapterek használata veszélyes.

- ▶ Ne használjon hosszabbító kábelt vagy többszörös csatlakozóaljzatot.
- ▶ Csak a gyártó által engedélyezett adaptereket és hálózati csatlakozóvezetéseket használjon.
- ▶ Ha a hálózati csatlakozóvezeték túl rövid, és nem áll rendelkezésre hosszabb hálózati csatlakozóvezeték, forduljon villanyszerelőhöz az épületvillamosság módosításáért.

FIGYELEM!

Ha a készüléket az ajtófogantyúnál fogva hordozza, akkor az letörhet. Az ajtófogantyú nem bírja el a készülék súlyát.

- ▶ A készüléket ne hordozza vagy tartsa az ajtófogantyúnál fogva.

29.3 Készülék méretek

Itt találja a készülék méreteit.

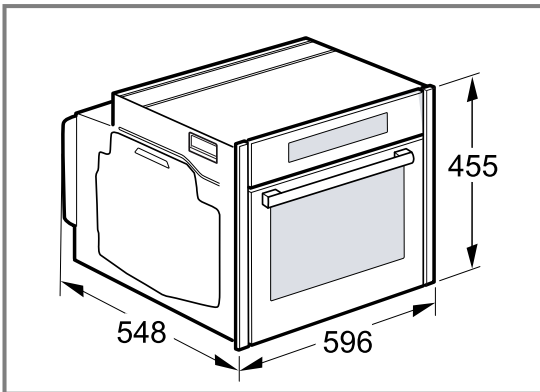
**29.5 Beszerelés főzőlap alá**

Ha a készülék főzőfelület alá kerül beépítésre, be kell tartani a minimális méreteket (adott esetben az alapot is beleszámítva).

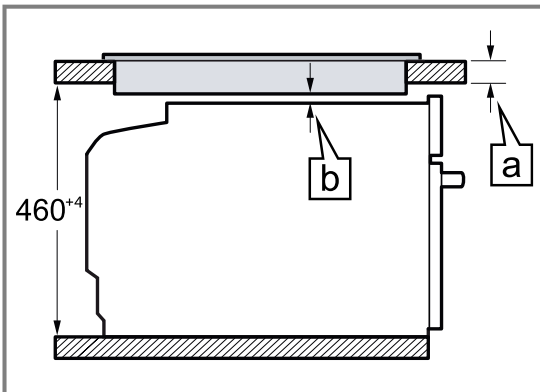
**29.4 Beépítés munkalap alá**

Munkalap alá történő beépítésnél vegye figyelembe a beépítési méreteket és a beépítési útmutatót.

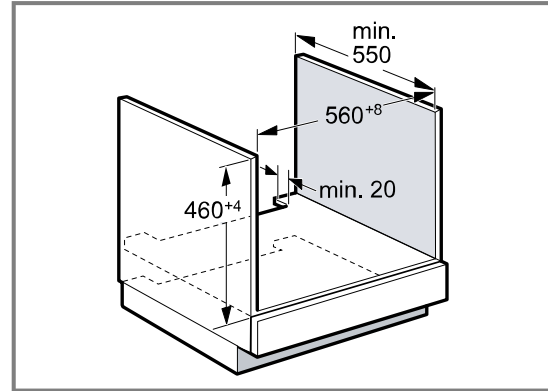

- A készülék szellőzéséhez az elválasztólapon egy szellőzőnyílásnak kell lennie.
- A munkalapot rögzíteni kell a beépítéshez használt bútorhoz.
- Vegye figyelembe a főzőlap összeszerelési útmutatóját, ha van.
- Vegye figyelembe a főzőlapra vonatkozó eltérő nemzeti beépítési utasításokat.

A szükséges minimális távolságból (a) adódik a minimális munkalapvastagság (a).

Főzőlap típusa	a) felületből kiemelkedő, mm-ben	a) felülettel szintben, mm-ben	b) mm-ben
Indukciós főzőfelület	42	43	5
Teljes felületű indukciós főzőfelület	52	53	5
Gáz főzőfelület	32	43	5 ¹
Üvegkerámia főzőfelület	32	35	2

¹ Vegye figyelembe a főzőlapra vonatkozó eltérő nemzeti beépítési utasításokat.

29.6 Beépítés magas szekrénybe

Magas szekrénybe történő beépítésnél vegye figyelembe a beépítési méreteket és a beépítési útmutatót.

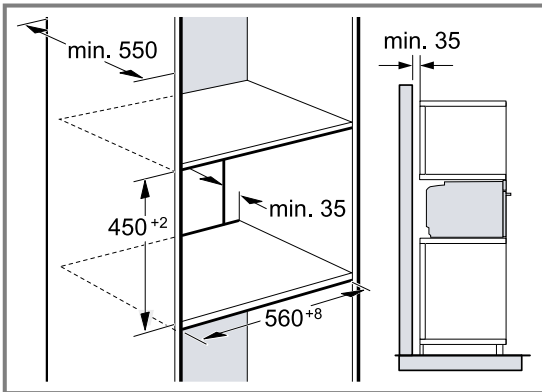

- A készülék szellőzéséhez az elválasztólapokon egy szellőzőnyílásnak kell lennie.
- A készülék megfelelő szellőzésének biztosításához egy legalább 200 cm² szellőzőnyílásra van szükség a lábazati részen. Ehhez a nyílászáró alját kell visszavágni vagy szellőzőrácsot kell felszerelni. Ügyeljen rá, hogy a légáramlás a vázlatnak megfelelően biztosított legyen.

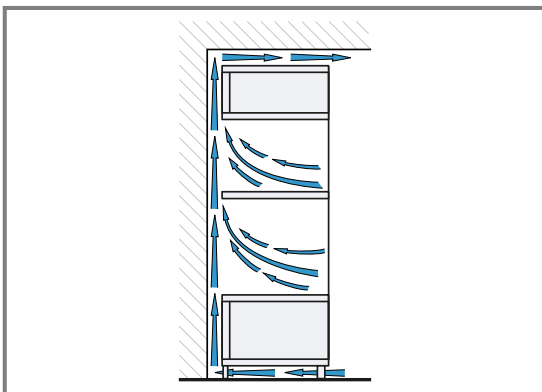

- Ha a magas szekrénynek az elemhátfalakon kívül még egy hátfala van, akkor azt el kell távolítani.
- A készüléket csak olyan magasan építse be, hogy a tartozékot könnyedén ki lehessen venni.

29.7 Sarokbeépítés

Sarokbeépítésnél vegye figyelembe a beépítési méreteket és a beépítési útmutatót.

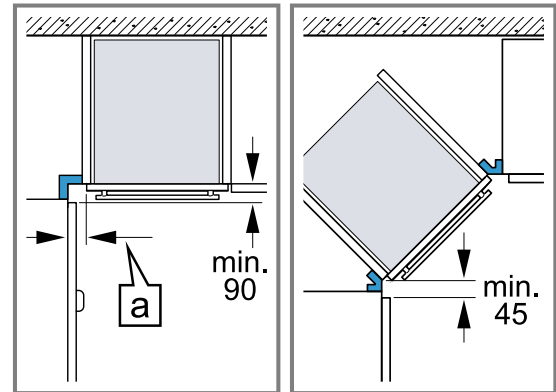

- Ahhoz, hogy a készülék ajtaját ki lehessen nyitni, a sarokbeépítésnél vegye figyelembe a minimális méreteket. A méret (a) függ a bútorlap és a fogantyú vastagságától.

29.8 Elektromos csatlakoztatás

A készülék biztonságos elektromos csatlakoztatása érdekében tartsa be ezeket az előírásokat.

- A készülék az I. érintésvédelmi osztálynak felel meg, és csak védővezető-csatlakozóval üzemeltethető.
- A biztosítékkiosztásnak meg kell felelnie a típustáblán megadott teljesítménynek és a helyi előírásoknak.
- A szerelési munkáknál a készüléknek feszültségmentesnek kell lennie.
- A készülék csak a készülékkel együtt szállított csatlakozóvezetékekkel csatlakoztatható.
- A csatlakozóvezeték csatlakoztassa a készülék hátoldalához, amíg kattató zajt nem hall. 3 m-es csatlakozóvezeték a vevőszolgáltatásnál kapható.
- A csatlakozóvezeték csak eredeti vezetékkel pótolható. Ez a vevőszolgáltatásnál kapható.
- Az érintésvédelmet a beszereléssel biztosítani kell.
- Ha a készülék kijelzője sötét marad, akkor a készülék csatlakoztatása hibás. Válassza le a készüléket a hálózatról, és ellenőrizze a csatlakozót.

A készülék elektromos csatlakoztatása védőérintkezős csatlakozóval

Megjegyzés: A készüléket csak előírászerűen felszerelt védőérintkezős dugaszolóaljzathoz szabad csatlakoztatni.

- ▶ A védőérintkezős csatlakozót dugja be a védőérintkezős dugaszolóaljzatba.

Ha a készülék be van építve, akkor a hálózati csatlakozóvezeték csatlakozódugója legyen szabadon hozzáférhető, vagy, ha szabad hozzáférés nem lehetséges, akkor a fix csatlakoztatásban beszerelt leválasztó berendezésnek kell lennie a kialakítási előírásoknak megfelelően.

A készülék elektromos csatlakoztatása védőérintkezős csatlakozó nélkül

Megjegyzés: A készüléket csak felhatalmazott és szakképzett személyzet csatlakoztathatja. Hibás csatlakoztatás miatt keletkezett károokra nem vonatkozik a garancia.

A fix csatlakoztatásban beszerelt leválasztó berendezésnek kell lennie a kialakítási előírásoknak megfelelően.

1. Azonosítsa be a fázis- és a semleges („nullás”) vezetékét a csatlakozóaljzatban.
Hibás csatlakoztatás esetén a készülék megsérülhet.
2. A bekötési ábra szerint csatlakoztassa a készüléket. A feszültséget lásd a típustáblában.
3. A hálózati csatlakozóvezeték ereit a színkódolásnak megfelelően kell csatlakoztatni:
 - zöld-sárga = védővezető ⊕
 - kék = nulla
 - barna = fázis (külső vezető)

29.9 A készülék beszerelése

⚠ FIGYELMEZTETÉS – Sérülésveszély!

Ha nincsenek felszerelve az ajtófogantyú és a burkolatok, a készülék ajtajának kinyitása sérülésekhez vezethet.

- ▶ A készüléket csak felszerelt ajtófogantyúval és burkolatokkal üzemeltesse.

Megjegyzések

- Az ajtófogantyú rögzítéséhez ne használjon akkus csavarbehajtót. A fogantyú megsérülhet.
- További információk:

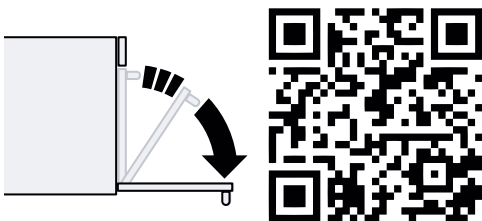

1. Nyissa ki kissé a készülék ajtaját és húzza ki a piros, háromszög alakú szállítási biztosítót.

2. Távolítsa el mindkét szállítási biztosítót.
 - Nyomja meg a szállítási biztosító hátoldalán a ferde felületet ①.
 - Tartsa nyomva a ferde felületet és lefelé tolja ki a szállítási biztosítót ②.

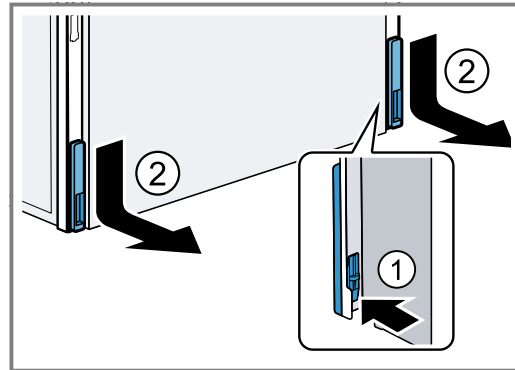

3. Csavarja ki kissé az ajtófogantyú csavarjait ①.
4. Helyezze fel az ajtófogantyút ②.
 - A nagyobb lyuk nézzen befelé.
 - Ellenőrizze, hogy a szilikonlátót a lap és a fogantyú között van-e.

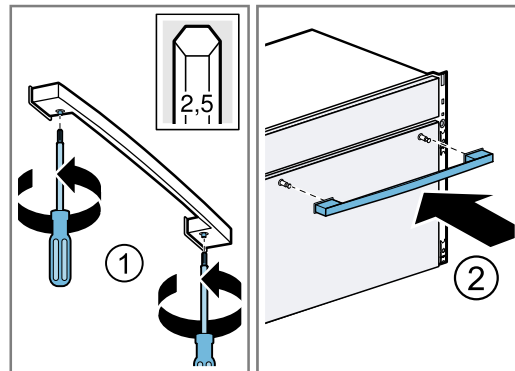

5. Húzza meg a csavarokat, hogy az ajtófogantyú rögzüljön.

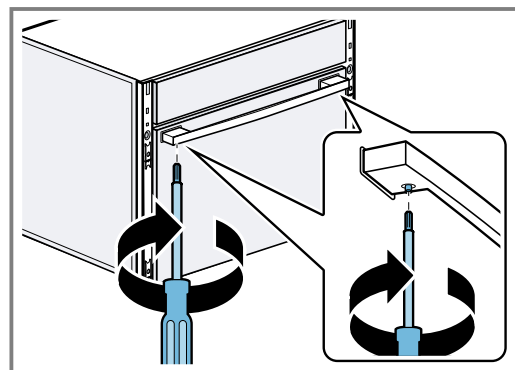

6. A készüléket teljesen tolja be. A csatlakozókábelt ne törje meg, ne csíptesse be vagy ne húzza át éles széleken.

7. Igazítsa középre a készüléket.

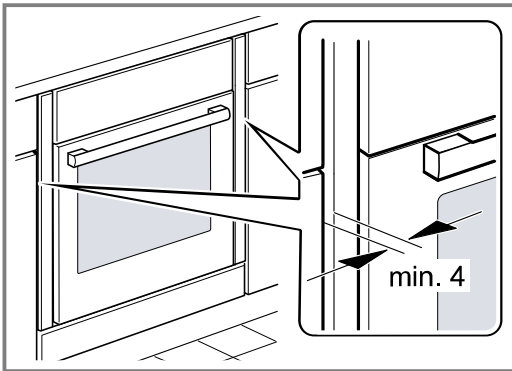

A készülék és a szomszédos bútorrelőlapok között legyen legalább 4 mm-es légrés.

8. Helyezze fel a négy rögzítőelemet. → Oldal 44

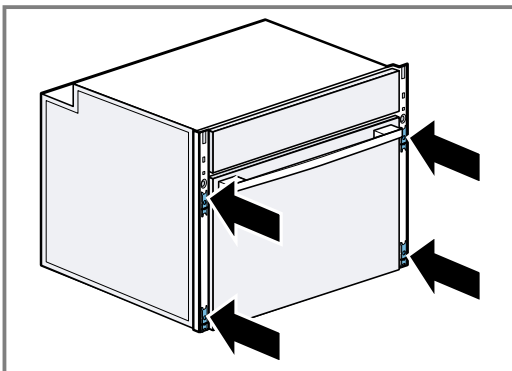

9. Csavarozza be a készüléket.

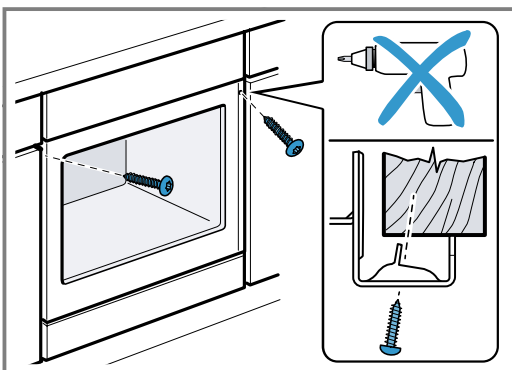

10. Nyomja meg a bal és jobb oldali burkolatokat a rögzítőelemek magasságában, amíg kattanas nem hallható.

– A címkével ellátott burkolat helye belül, a bal oldalon van.

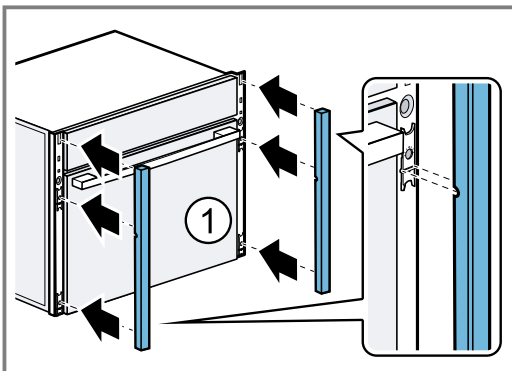

✓ A burkolatok a helyükre pattantak.

11. Ellenőrizze, hogy a burkolatok a jobb és bal oldalon függőlegesen helyezkednek-e el.

12. Szükség esetén állítsa be a burkolatokat.
→ Oldal 45

Megjegyzés: A munkalap és a készülék közötti rést ne zárja le szegélyléccel. A készülékszekrény oldalfalaira tilos hő ellen védő léceket szerelni.

29.10 Fogantyú nélküli kialakítású konyhánál függőleges fogantyúléc esetén:

1. Helyezzen fel egy megfelelő kitöltő elemet, amely eltakarja az esetlegesen előforduló éles széleket és ezáltal megteremti a biztonságos szerelés feltételeit.

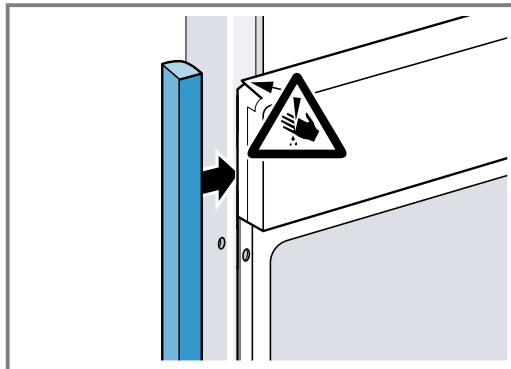

2. Az összecsavarozáshoz fúrja elő az alumíniumprofilokat.

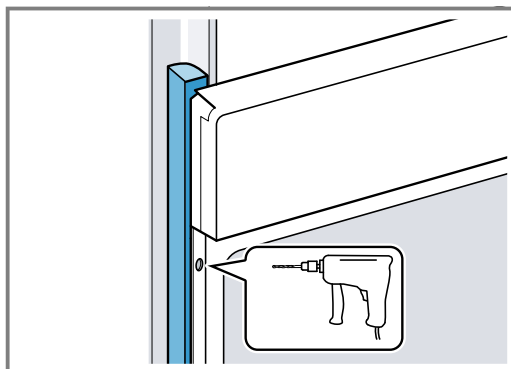

3. A megfelelő csavarral rögzítse a készüléket.

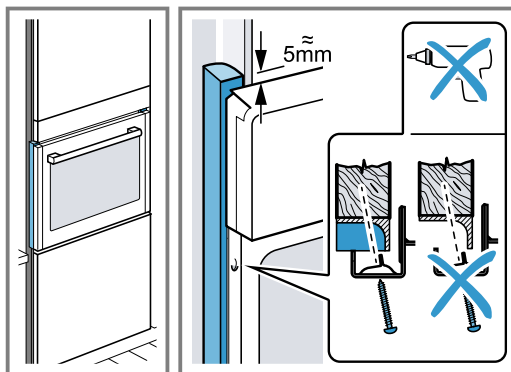

29.11 A rögzítőelemek felhelyezése

A burkolatok felszereléséhez először fel kell szerelnie a négy rögzítőelemet.

1. Nyomja előre az excentert rögzítőelemtől ①.
 2. Nyomja hátra az excentert rögzítőelemtől ②.
- ✓ Az excenter letörik.

3. Nyomja be az excentert hátulról a rögzítőelembe ③.

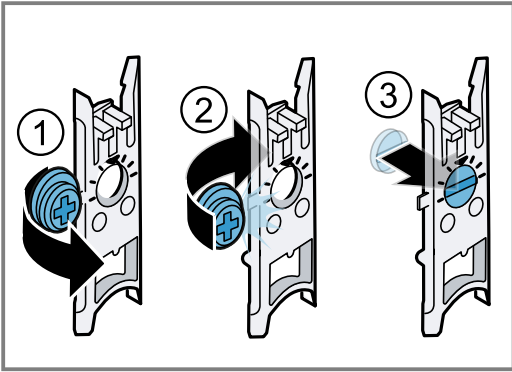

4. Helyezze fel fent a piros rögzítőelemeket.
Helyezze fel lent a zöld rögzítőelemeket.
5. Tolja be a rögzítőelemet alul ①, és nyomja meg felül ②, hogy felfeküdjön.

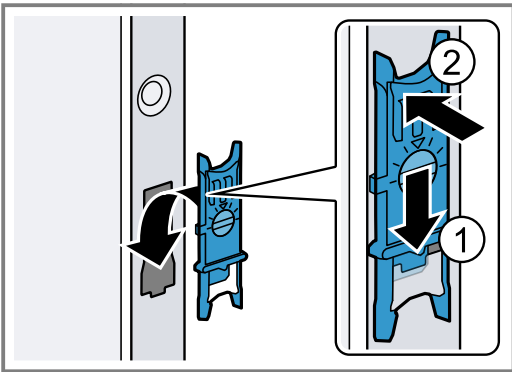

29.12 A burkolatok beállítása

FIGYELEM!

A nem megfelelő segédeszközök károsíthatják a készülék felületét.

- ▶ Csak műanyag segédeszközöket használjon.
 - ▶ Ne használjon hegyes vagy éles szélű segédeszközöket.
1. Helyezzen egy műanyag segédeszközt, pl. a többi rögzítőelem egyikét a készülék és a burkolat közötti részbe.
 2. Húzza ki a segédeszközt a készülékből a burkolattal. A meglazulásakor kattánás hallható.

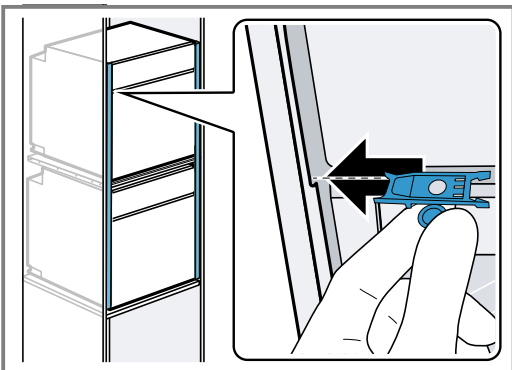

3. Forgassa a rögzítőelemet jobbra vagy balra a burkolatokhoz való hozzáigazításhoz.

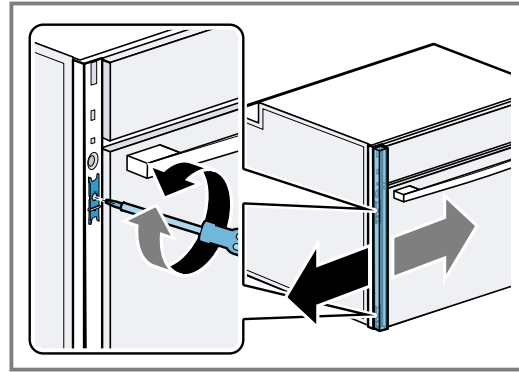

4. Helyezze vissza a burkolatokat.

29.13 Az ajtófogantyú és az oldalsó burkolatok kiszerelése

FIGYELEM!

A nem megfelelő segédeszközök károsíthatják a készülék felületét.

- ▶ Csak műanyag segédeszközöket használjon.
- ▶ Ne használjon hegyes vagy éles szélű segédeszközöket.

1. Oldja az ajtófogantyú csavarjait és vegye le az ajtófogantyút.
2. Vegye le a burkolatokat a jobb és bal oldalon egy műanyag segédeszközzel.

29.14 A készülék kiszerelése

1. Feszültségmentesítse a készüléket.
2. Vegye le a burkolatokat a jobb és bal oldalon.
3. Csavarja ki a rögzítőcsavarokat.
4. Kissé emelje fel a készüléket és teljesen húzza ki.



Register your product online
neff-home.com

BSH Hausgeräte GmbH
Carl-Wery-Straße 34
81739 München, GERMANY



9001696969
040117
hu

