



**BOSCH**



Register your  
new device on  
MyBosch now and  
get free benefits:  
[bosch-home.com/  
welcome](https://bosch-home.com/welcome)

# Pralno-sušilni stroj

**WNA144V0BY**

**[sl]** Uporabniški priročnik in navodila za montažo

# Za dodatne informacije glejte digitalni uporabniški priročnik.



## Kazalo

<b>1 Varnost .....</b>	<b>4</b>	<b>7 Zaslón .....</b>	<b>21</b>
1.1 Splošna navodila .....	4	<b>8 Tipke .....</b>	<b>24</b>
1.2 Namenska uporaba.....	4	<b>9 Stopnja sušenja .....</b>	<b>25</b>
1.3 Omejitev kroga uporabnikov .....	4	9.1 Sprememba stopnje sušenja ...	25
1.4 Varna namestitvev.....	5	<b>10 Programi .....</b>	<b>26</b>
1.5 Varna uporaba.....	7	<b>11 Pribor .....</b>	<b>30</b>
1.6 Varno čiščenje in vzdrževanje.....	9	<b>12 Perilo.....</b>	<b>30</b>
<b>2 Preprečevanje materialne škode .....</b>	<b>11</b>	12.1 Priprava perila .....	30
<b>3 Varstvo okolja in varčevanje .....</b>	<b>12</b>	<b>13 Pralna in negovalna sredstva .....</b>	<b>31</b>
3.1 Odlaganje embalaže novega aparata .....	12	<b>14 Osnovno upravljanje.....</b>	<b>31</b>
3.2 Varčevanje z energijo in viri .....	12	14.1 Vklopíte aparat .....	31
3.3 Način za varčevanje z energijo.....	12	14.2 Nastavítev programa .....	31
<b>4 Namestitvev in priključítev .....</b>	<b>13</b>	14.3 Prilagodítev nastavítev programa .....	31
4.1 Odstranjevanje embalaže aparata .....	13	14.4 Naložite perilo .....	31
4.2 Obseg dobave.....	13	14.5 Vstavítev pripomoček za doziranje tekočih pralnih sredstev .....	32
4.3 Zahteve glede mesta postavitve .....	13	14.6 Uporaba pripomočka za doziranje tekočega pralnega sredstva.....	32
4.4 Odstranjevanje transportnih varoval .....	14	14.7 Polnjenje pralnih in negovalnih sredstev .....	32
4.5 Priključítev aparata .....	15	14.8 Zagon programa .....	33
4.6 Izravnava aparata .....	16	14.9 Namakanje perila .....	33
4.7 Priklóp aparata na električno napajanje .....	16	14.10 Naknadno dodajanje perila.....	33
<b>5 Spoznavanje .....</b>	<b>18</b>	14.11 Prekinítev programa pranja.....	33
5.1 Aparat.....	18	14.12 Prekinítev programa sušenja.....	34
5.2 Predal za pralna sredstva .....	18		
5.3 Upravljalno polje.....	19		
<b>6 Pred prvo uporabo .....</b>	<b>20</b>		
6.1 Zagon pranja brez perila.....	20		

14.13	Jemanje perila iz aparata .....	34
14.14	Izklop aparata.....	34
<b>15</b>	<b>Otroško varovalo .....</b>	<b>34</b>
15.1	Aktiviranje otroškega varo- vala .....	34
15.2	Deaktiviranje otroškega va- rovala.....	34
<b>16</b>	<b>Osnovne nastavitve .....</b>	<b>35</b>
16.1	Pregled osnovnih nastavi- tev.....	35
16.2	Sprememba osnovnih na- stavitev.....	36
<b>17</b>	<b>Čiščenje in nega.....</b>	<b>36</b>
17.1	Čiščenje bobna .....	36
17.2	Čiščenje predala za pralna sredstva.....	36
17.3	Čiščenje črpalke za pralno raztopino.....	37
<b>18</b>	<b>Odpravljanje motenj.....</b>	<b>40</b>
18.1	Odklepanje v sili.....	50
<b>19</b>	<b>Transport, skladiščenje in odstranjevanje.....</b>	<b>50</b>
19.1	Demontaža aparata.....	50
19.2	Namestitvev transportnih va- roval.....	50
19.3	Ponovni vklop aparata.....	50
19.4	Odstranitev starega aparata v odpad .....	51
<b>20</b>	<b>Servisna služba .....</b>	<b>51</b>
20.1	Številka izdelka (E-Nr.) in proizvodna številka (FD).....	51
<b>21</b>	<b>Vrednosti porabe .....</b>	<b>52</b>
<b>22</b>	<b>Tehnični podatki .....</b>	<b>53</b>



# 1 Varnost

Upoštevajte naslednja varnostna navodila.

## 1.1 Splošna navodila



- Skrbno preberite ta navodila.
- Navodila za uporabo in informacije o izdelku shranite za kasnejšo uporabo ali za novega lastnika.
- Če opazite poškodbo zaradi transporta, aparata ne priključite.

## 1.2 Namenska uporaba

Aparat uporabljajte samo:

- za pranje tkanin za strojno pranje in volne za ročno pranje v skladu z negovalno etiketo.
- z vodo iz vodovoda in običajnimi pralnimi in negovalnimi sredstvi za strojno pranje.
- za sušenje in osveževanje z vodo opranih tkanin, primernih za strojno sušenje.
- v domačem gospodinjstvu in v zaprtih prostorih domačega okolja.
- do najvišje nadmorske višine 4000 m.

## 1.3 Omejitev kroga uporabnikov

Ta aparat lahko otroci, starejši od 8 let, ter osebe z zmanjšanimi fizičnimi, senzoričnimi ali duševnimi sposobnostmi ali osebe, ki ne razpolagajo z izkušnjami in/ali znanjem uporabljajo le, ko so pod nadzorom, ali če so bili poučeni o varni uporabi in so razumeli nevarnosti, ki izhajajo iz uporabe aparata.

Otroci se ne smejo igrati z aparatom.

Otroci brez ustreznega nadzora ne smejo izvajati čiščenja in uporabniškega vzdrževanja aparata.

Otroci, mlajši od 3 let, in domače živali naj se ne približujejo aparatu.

## 1.4 Varna namestitvev

Pri vgradnji aparata upoštevajte varnostna navodila.

### **⚠ OPOZORILO – Nevarnost električnega udara!**

Nestrokovna vgradnja je nevarna.

- ▶ Pri priključitvi in uporabi aparata obvezno upoštevajte podatke na tipski ploščici.
- ▶ Aparat je dovoljeno priključiti na električno omrežje z izmeničnim tokom le preko ozemljene vtičnice, ki je instalirana v skladu s predpisi.
- ▶ Sistem ozemljitve hišne električne napeljave mora biti instaliran v skladu s predpisi. Preseg kablov v instalaciji mora biti dovolj velik.
- ▶ Če uporabljate zaščitno stikalo na diferenčni tok, uporabljajte samo tip stikala z oznako .
- ▶ Aparata nikoli ne napajajte prek zunanje stikalne naprave, npr. stikalne ure ali daljinskega upravljanja.
- ▶ Aparata nikoli ne priključite na tokokrog, ki ga dobavitelj električne energije redno vklaplja in izklaplja.
- ▶ Ko je aparat vgrajen, mora biti omrežni vtič električnega kabla prosto dostopen, če pa to ni mogoče, mora biti v električni napeljavi vgrajena večpolna naprava za prekinitev toka v skladu s predpisi o postavitvi.
- ▶ Pri postavitvi aparata pazite, da omrežni priključni vodnik ni ukleščen ali poškodovan.

Poškodovana izolacija omrežnega priključnega kabla je nevarna.

- ▶ Omrežni priključni kabel nikoli ne sme priti v stik z vročimi deli stroja ali viri toplote.
- ▶ Omrežni priključni kabel nikoli ne sme priti v stik z ostrimi konicami ali robovi.
- ▶ Omrežnega priključnega kabla nikoli ne prepogibajte, stiskajte ali spreminjajte.

### **⚠ OPOZORILO – Nevarnost požara!**

Uporaba podaljšanega električnega kabla in nedovoljenih adapterjev je nevarna.

- ▶ Ne uporabljajte podaljškov ali električnih razdelilnikov.

- ▶ Uporabljajte samo adapterje in omrežne priključne vode, ki jih je odobril proizvajalec.
- ▶ Če je omrežni priključni vod prekratek in daljši omrežni priključni vod ni na voljo, se obrnite na usposobljenega električarja, ki bo prilagodil hišno instalacijo.

**⚠ OPOZORILO – Nevarnost poškodb!**

Visoka teža aparata lahko pri dviganju povzroči poškodbe.

- ▶ Aparata ne dvigajte sami.

**⚠ OPOZORILO – Nevarnost zadužitve!**

Otroci se lahko zavijejo v embalažo ali pa si slednje potegnejo preko glave in se tako zadušijo.

- ▶ Poskrbite, da otroci ne bodo prišli v stik z embalažnim materialom.
- ▶ Ne dovolite otrokom, da se igrajo z embalažnim materialom.

**⚠ PREVIDNO – Nevarnost poškodb!**

Aparat se med delovanjem lahko trese ali premika.

- ▶ Aparat postavite na čisto, ravno in trdno površino.
  - ▶ Izravnajte aparat s pomočjo nog aparata in vodne tehtnice.
- Pri nestrokovno napeljanih ceveh in priključnih vodih obstaja nevarnost spotikanja.
- ▶ Cevi in priključne vode položite tako, da ne bo nevarnosti, da bi se spotaknili.

Če aparat premikate, tako da ga držite za izbočene dele, npr. za vrata, se deli lahko odlomijo.

- ▶ Stroja ne premikajte tako, da ga držite za izbočene dele.

**⚠ PREVIDNO – Nevarnost ureznin!**

Če se dotikate ostrih robov na aparatu, se lahko urežete.

- ▶ Nikoli se ne dotikajte ostrih robov na aparatu.
- ▶ Med namestitvijo in transportom aparata uporabljajte zaščitne rokavice.

## 1.5 Varna uporaba

### **⚠ OPOZORILO – Nevarnost električnega udara!**

Poškodovan aparat ali poškodovan omrežni priključni kabel je nevaren.

- ▶ Nikoli ne uporabljajte poškodovanega aparata.
- ▶ Nikoli ne vlecite za priključni kabel, da izkločite aparat iz električnega omrežja. Vedno vlecite za vtič omrežnega priključnega kabla.
- ▶ Če je aparat ali omrežni priključni kabel v okvari, takoj izvlecite vtič omrežnega priključnega kabla iz vtičnice ali izklopite varovalko v omarici z varovalkami in zaprite vodovodno pipo.
- ▶ Pokličite pooblaščen servis. → *Stran 51*

Vdirajoča vlaga lahko povzroči električni udar.

- ▶ Aparat uporabljajte samo v zaprtih prostorih.
- ▶ Aparata nikoli ne izpostavljajte visokim temperaturam in vlagi.
- ▶ Za čiščenje aparata ne uporabljajte parnega čistilnika, visokotlačnega čistilnika, cevi ali prh.

### **⚠ OPOZORILO – Nevarnost ogroženosti zdravja!**

Otroci se lahko zaprejo v aparat in s tem ogrozijo svoje življenje.

- ▶ Aparata ne postavljajte za vrata, ki lahko ovirajo ali preprečujejo odpiranje vrat aparata.
- ▶ Pri odsluženih aparatih izvlecite vtič omrežnega priključnega kabla, prerežite kabel in uničite ključavnico aparata, da se vrata aparata ne zaprejo več.

### **⚠ OPOZORILO – Nevarnost zadušitve!**

Otroci lahko vdihnejo ali pogoltnejo majhne dele in se tako zadušijo.

- ▶ Poskrbite, da otroci ne bodo prišli v stik z majhnimi deli.
- ▶ Ne dovolite otrokom, da se igrajo z majhnimi deli.

### **⚠ OPOZORILO – Nevarnost eksplozije!**

Premogov prah ali moka v okolici aparata lahko povzročita eksplozijo.

- ▶ Med delovanjem naj bo okolica aparata čista.

### **⚠ OPOZORILO – Nevarnost zastrupitve!**

Pralna in negovalna sredstva lahko pri zaužitju privedejo do zastrupitve.

- ▶ Ob nehotenem zaužitju pralnih/negovalnih sredstev takoj poiščite zdravniško pomoč.
- ▶ Pralna in negovalna sredstva shranjujte nedostopno za otroke.

### **⚠ OPOZORILO – Nevarnost eksplozije!**

Lahko vnetljivi predmeti, npr. vžigalniki ali vžigalice, se lahko med sušenjem vnamejo.

- ▶ Pred sušenjem iz žepov perila odstranite vse lahko vnetljive predmete.

Če je bilo neoprano perilo v stiku s topili, oljem, voskom, odstranjevalcem voska, barvo, maščobo ali odstranjevalcem madežev, se lahko med sušenjem vname.

- ▶ V aparatu ne sušite neopranega perila.
- ▶ Pred sušenjem temeljito izperite perilo z vročo vodo in pralnim sredstvom.
- ▶ Aparata ne uporabljajte, če je bilo perilo prej očiščeno z industrijskimi kemikalijami.

Če je bilo perilo predhodno obdelano s čistili, ki vsebujejo topila, lahko v aparatu pride do eksplozije.

- ▶ Predhodno obdelano perilo pred sušenjem temeljito izperite z vodo.

### **⚠ OPOZORILO – Nevarnost požara!**

Če predčasno prekinete sušenje, se perilo ne ohladi dovolj in se lahko vname.

- ▶ Programa za sušenje ne prekinite predčasno.
- ▶ Če predčasno prekinete sušenje, takoj vzemite perilo iz aparata in ga razprostitute.

### **⚠ PREVIDNO – Nevarnost poškodb!**

Če stopite na aparat ali plezate po njem, se lahko pokrivna plošča zlomi.

- ▶ Nikoli ne stopajte ali plezajte na aparat.



Če sedete na odprta vrata ali se opirate nanja, se aparat lahko prevrne.

- ▶ Ne sedajte na vrata aparata in se ne opirajte nanja.
- ▶ Ne postavljajte predmetov na vrata aparata.

Če sežete v vrteči se boben, si lahko poškodujete roke.

- ▶ Preden sežete v boben, počakajte, da se popolnoma ustavi.

### **⚠ PREVIDNO – Nevarnost oparin!**

Pralna raztopina je pri pranju z visokimi temperaturami vroča.

- ▶ Ne dotikajte se vroče pralne raztopine.

### **⚠ PREVIDNO – Nevarnost kemičnih opeklin!**

Ko odprete predal za pralna sredstva, lahko pralno in negovalno sredstvo brizgneta iz aparata. Če prideta v stik z očmi ali kožo, lahko povzročita draženje.

- ▶ Če pridete v stik s pralnimi ali negovalnimi sredstvi, temeljito izperite oči ali kožo s čisto vodo.
- ▶ Ob nehotenem zaužitju pralnih/negovalnih sredstev takoj poiščite zdravniško pomoč.
- ▶ Pralna in negovalna sredstva shranjujte nedostopno za otroke.

## **1.6 Varno čiščenje in vzdrževanje**

Pri čiščenju in vzdrževanju aparata upoštevajte varnostna navodila.

### **⚠ OPOZORILO – Nevarnost električnega udara!**

Nestrokovna popravila so nevarna.

- ▶ Popravila aparata sme izvajati samo izšolano strokovno osebje.
- ▶ Za popravilo aparata je dovoljeno uporabljati samo originalne nadomestne dele.
- ▶ Če se omrežni priključni vodnik aparata poškoduje, ga mora zamenjati proizvajalec ali njegova servisna služba ali podobna kvalificirana oseba, da se izognete nevarnostim.

Vdirajoča vlaga lahko povzroči električni udar.

- ▶ Za čiščenje aparata ne uporabljajte parnega čistilnika, visokotlačnega čistilnika, cevi ali prh.

**⚠ OPOZORILO – Nevarnost poškodb!**

Uporaba neoriginalnih nadomestnih delov in pribora je nevarna.

- ▶ Uporabljajte samo proizvajalčeve originalne rezervne dele in originalni pribor.

**⚠ OPOZORILO – Nevarnost zastrupitve!**

Pri uporabi čistil, ki vsebujejo topila, se lahko razvijejo strupeni hlapi.

- ▶ Ne uporabljajte čistil, ki vsebujejo topila.

## 2 Preprečevanje materialne škode

Upoštevajte ta navodila, da preprečite materialno škodo in poškodbe aparata.

### **POZOR!**

Napačno doziranje mehčalca, pralnega in negovalnega sredstva ter čistil lahko vpliva na delovanje aparata.

- ▶ Upoštevajte proizvajalčeva priporočila za doziranje.

Prekoračitev največje količine perila vpliva na delovanje aparata.

- ▶ Upoštevajte največjo količino perila za vsak program in je ne prekoračite.

→ "Programi", Stran 26

Pena ali penasta guma lahko med sušenjem spremeni obliko ali se stopi.

- ▶ Ne sušite perila, ki vsebuje peno ali penasto gumo.

Stroj je za transport zaščiten s transportnimi varovali. Če ne odstranite transportnih varoval, lahko pride do materialne škode in poškodbe aparata.

- ▶ Pred uporabo v celoti odstranite vsa transportna varovala in jih shranite.
- ▶ Pred vsakim transportom v celoti namestite vsa transportna varovala, da preprečite poškodbe med transportom.

Zaradi nestrokovne priključitve dovodne cevi lahko nastane materialna škoda.

- ▶ Navoje na dovodni cevi zategnite ročno.
- ▶ Dovodno cev po možnosti priključite na vodovodno pipo brez dodatnih povezovalnih elementov, npr. adapterja, podaljška, ventila ipd.
- ▶ Pazite, da bo notranji premer vodovodne pipe najmanj 17 mm.

- ▶ Pazite, da bo dolžina navoja na priključku na vodovodno pipo najmanj 10 mm.

Prenizek ali previsok tlak vode lahko vpliva na delovanje aparata.

- ▶ Prepričajte se, da je tlak vode v vodovodni napeljavi vsaj 100 kPa (1 bar) in največ 1000 kPa (10 bar).
- ▶ Če vodni tlak presega navedeno najvišjo vrednost, je treba med priključek za pitno vodo in komplet cevi aparata namestiti reducirni ventil.
- ▶ Aparata ne priključite na mešalno baterijo breztladne naprave za pravo vroče vode.

Spremenjene ali poškodovane cevi za vodo lahko povzročijo materialno škodo in poškodbe aparata.

- ▶ Cevi za vodo nikoli ne prepogibajte, stiskajte, spreminjajte ali prerežite.
- ▶ Uporabite samo priložene cevi za vodo ali originalne nadomestne cevi.
- ▶ Že uporabljenih cevi za vodo nikoli ne uporabite ponovno.

Če aparat deluje z umazano ali prevročno vodo, lahko nastane materialna škoda in aparat se poškoduje.

- ▶ Aparat uporabljajte izključno s hladno vodo iz vodovoda.

Neustrezna čistilna sredstva lahko poškodujejo površine aparata.

- ▶ Ne uporabljajte agresivnih ali abrazivnih čistil.
- ▶ Ne uporabljajte močnih alkoholnih čistil.
- ▶ Ne uporabljajte trdih čistilnih blazinic ali gobic.
- ▶ Aparat čistite samo z vodo in mehko vlažno krpo.
- ▶ Če ostanki pralnega sredstva, pršila ali drugi ostanki pridejo v stik z aparatom, jih nemudoma odstranite.

## 3 Varstvo okolja in varčevanje

### 3.1 Odlaganje embalaže novega aparata

Material embalaže je okolju prijazen in primeren za ponovno uporabo.

- ▶ Posamezne sestavne dele ločeno sortirajte v odpad.

### 3.2 Varčevanje z energijo in viri

Če upoštevate te napotke, bo vaš aparat porabil manj električne energije in vode.

Uporabljajte programe z nizko temperaturo in daljšim časom pranja ter izkoristite največjo količino perila.

- ✓ Tako je poraba energije in vode najučinkovitejša.

Pralno sredstvo glede na stopnjo umazanosti perila.

- ✓ Če je perilo malo ali normalno umazano, zadošča manjša količina pralnega sredstva. Upoštevajte priporočilo proizvajalca pralnega sredstva za doziranje.

Če je perilo malo ali normalno umazano, znižajte temperaturo pranja.

- ✓ Pri nižjih temperaturah aparat porabi manj energije. Če je perilo malo ali normalno umazano, zadoščajo tudi temperature, nižje od navedenih na etiketi za nego.

Nastavite največje število vrtljajtev ožemanja, če boste perilo nato sušili v aparatu.

- ✓ Če je perilo bolj suho, se trajanje programa sušenja skrajša in poraba energije je nižja. Z višjim številom vrtljajtev ožemanja se zmanjša količina preostale vlage v perilu in ožemanje postane glasnejše.

Perilo perite brez predpranja.

- ✓ Če perete s predpranjem, se trajanje programa podaljša in poraba energije in vode je višja.

Aparat ima funkcijo samodejnega prepoznavanja količine.

- ✓ Samodejno prepoznavanje količine optimalno prilagodi porabo vode in trajanje programa vrsti tkanin in količini perila.

### 3.3 Način za varčevanje z energijo

Če dalj časa ne upravljate z aparatom, se preklopi v način za varčevanje z energijo.

Način za varčevanje z energijo se izklopi, ko znova upravljate z aparatom.

## 4 Namestititev in priključitev

### 4.1 Odstranjevanje embalaže aparata

#### POZOR!

Predmeti, ki ostanejo v bobnu in niso namenjeni za delovanje v aparatu, lahko povzročijo materialno škodo in poškodbe aparata.

- ▶ Pred uporabo te predmete in ves priloženi pribor odstranite iz bobna.
1. Z aparata odstranite vso embalažo in zaščitne folije.  
→ *"Odlaganje embalaže novega aparata", Stran 12*
  2. Preverite, če so na aparatu vidne poškodbe.
  3. Odprite vrata aparata.  
→ *"Osnovno upravljanje", Stran 31*
  4. Odstranite pribor iz bobna.
  5. Zaprite vrata aparata.

### 4.2 Obseg dobave

Ko razpakirate vse dele, jih preverite, če so se ob transportu poškodovali. Preverite tudi popolnost obsega dobave.

#### POZOR!

Če aparat uporabljate z nepopolnim ali okvarjenim priborom, lahko aparat slabše deluje ali se poškoduje in povzroči materialno škodo.

- ▶ Aparata ne uporabljajte z nepopolnim ali okvarjenim priborom.
- ▶ Pred uporabo aparata zamenjajte ustrezen pribor.  
→ *"Pribor", Stran 30*

**Opomba:** V tovarni so preizkusili brezhibno delovanje aparata. Pri tem so v aparatu lahko ostali madeži od vode. Madeži izginejo po prvem pranju.

V obsegu dobave so zajeti naslednji deli:

- Pralno-sušilni stroj
- Spremni dokumenti
- Transportna varovala  
→ *"Odstranjevanje transportnih varoval", Stran 14*
- Pokrivne kape
- Cev za dovod vode  
→ *"Priključitev dovodne cevi", Stran 15*

### 4.3 Zahteve glede mesta postavitve



#### OPOZORILO

##### Nevarnost električnega udara!

Nekateri deli aparata so pod napetostjo. Dotikanje delov pod napetostjo je nevarno.

- ▶ Aparata ne uporabljajte brez pokrova.



#### OPOZORILO

##### Nevarnost poškodb!

Če aparat deluje na podnožju, se lahko prevrne.

- ▶ Pred uporabo obvezno pritrdite noge aparata s proizvajalčevimi pritrilnimi sponami → *Stran 30*.

#### POZOR!

Če preostala voda v aparatu zmrzne, se aparat lahko poškoduje.

- ▶ Aparata ne nameščajte in uporabljajte v prostorih, kjer zmrzuje, ali na prostem.

Če aparat nagnete za več kot 40°, voda lahko izteče iz aparata in povzroči materialno škodo.

- ▶ Previdno nagnite aparat.

## sl Namestitve in priključitev

- ▶ Aparat transportirajte v pokončnem položaju.

Mesto postavitve	Zahteve
------------------	---------

Podnožje



Aparat pritrdite s pritrdilnimi spojnami  
→ *Stran 30.*

Strop z lesenimi tramovi

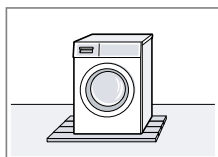

Aparat postavite na vodoodporna leseno ploščo (debeline najmanj 30 mm), ki je trdno privita na tla.

Med kuhinjskimi elementi

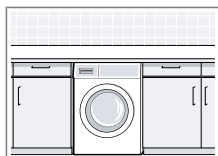

Aparat vgradite samo pod neprekinjen pult, ki je trdno povezan s sosednjimi omarami. Potrebna širina niše: 60 cm.

Ob steni

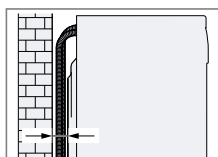

Cevi in električnega kabla ne priprite med steno in aparat.

## 4.4 Odstranjevanje transportnih varoval

Aparat je za transport zaščiten s transportnimi varovalami na zadnji strani aparata.

**Opomba:** Vijake transportnih varoval in tulce shranite za poznejši transport  
→ *Stran 50.*

1. Cevi potegnite iz držal.

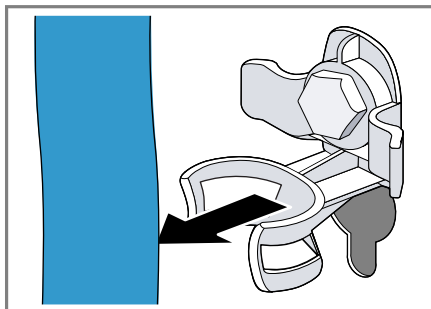

2. Vse vijake 4 transportnih varoval odvijte z vijahnim ključem dim. 13 ① in jih odstranite ②.

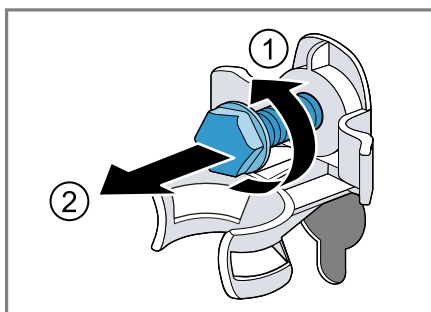

3. Priključni kabel odstranite iz držala.

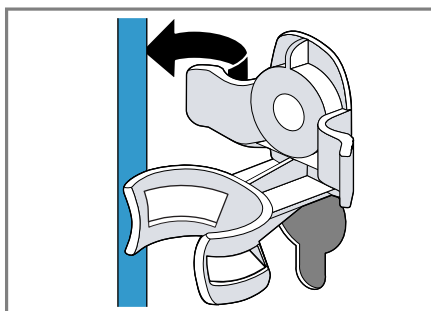

4. Odstranite 4 tulce.



5. Vstavite 4 pokrivne kape.



6. 4 pokrivne kape potisnite navzdol.

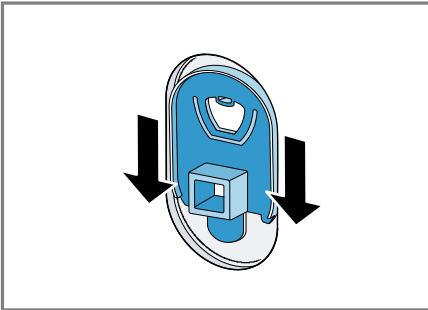

## 4.5 Priključitev aparata

### Priključitev dovodne cevi

1. Dovodno cev priključite na aparat.

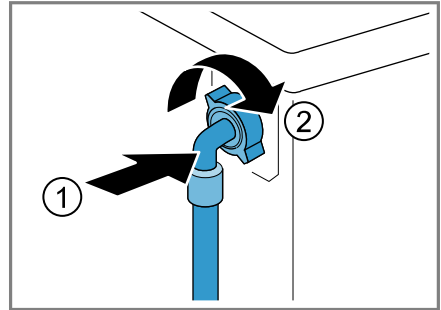

2. Dovodno cev priključite na vodovodno pipo (26,4 mm = 3/4").

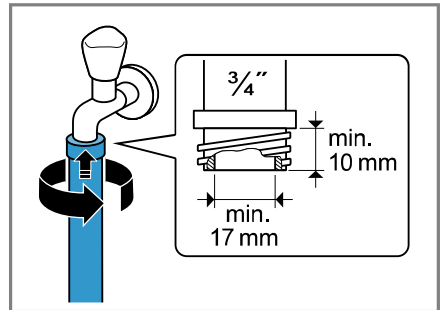

3. Previdno odprite pipo in preverite, če priključna mesta tesnijo.

### Načini priključitve na odtok

Te informacije vam bodo pomagale priključiti aparat na odtok.

#### **POZOR!**

Med črpanjem je odtočna gibka cev pod tlakom in se lahko sname s priključnega mesta.

- Odtočno gibko cev zavarujte pred nehotenim snemanjem.

**Opomba:** Upoštevajte višine izčrpanja.

Višine izčrpanja znašajo: najmanj: 60 cm, največ: 100 cm

Sifon

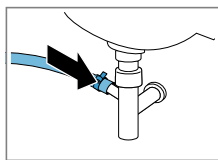

Priključno mesto zavarujte s cevno objemko (24–40 mm).

Umivalnik

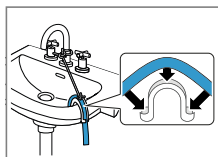

Odtočno gibko cev pritrдите s kolenom → *Stran 30* in jo zavarujte.

Plastična cev z gumijasto objemko

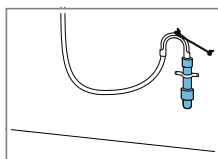

Odtočno gibko cev pritrдите s kolenom → *Stran 30* in jo zavarujte.

## 4.6 Izravnava aparata

Da zmanjšate hrup in tresljaje ter preprečite premikanje aparata, pravilno izravnajte aparat.

1. Protimatice odvijte v desno z vijčnim ključem dim. 17.

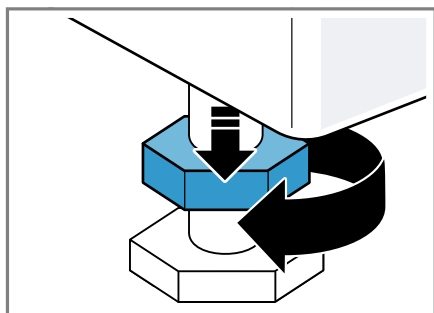

2. Vrtite noge aparata, da izravnate aparat. Z vodno tehtnico preverite, ali je aparat izravnani.

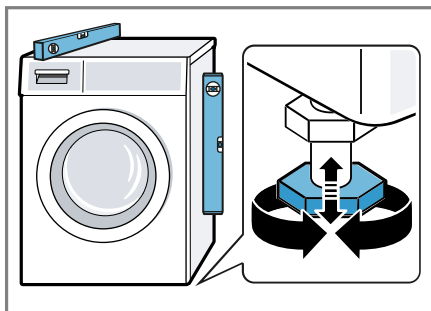

Vse noge aparata morajo trdno stati na tleh.

3. Protimatice privijte proti ohišju z vijčnim ključem dim. 17 in jih ročno zategnite.

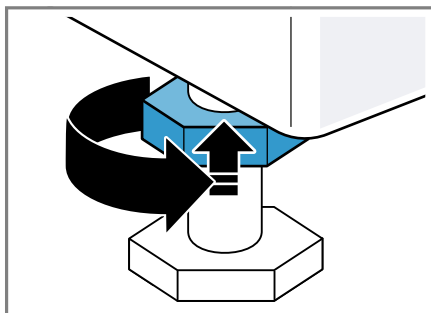

Pri tem nogo aparata trdno držite in ne spreminjajte višine.

## 4.7 Priklop aparata na električno napajanje

**Opomba:** Hišna električna napeljava mora ustrezati lokalnim zakonskim predpisom in mora vsebovati zaščitno stikalo na diferenčni tok.

1. Vtič omrežnega priključnega vodnika priključite na vtičnico v bližini aparata.

Priključne podatke aparata najdete v tehničnih podatkih → *Stran 53*.



2. Preverite omrežni vtič glede dobre pritrditve.

## 5 Spoznavanje

### 5.1 Aparat

Tukaj najdete pregled sestavnih delov svojega aparata.



Glede na tip aparata se lahko podrobnosti na sliki razlikujejo, npr. barva in oblika.

**1** Vzdrževalna loputa črpalke za pralno raztopino → *Stran 37*

**2** Vrata

**3** Predal za pralna sredstva → *Stran 18*

**4** Upravljalno polje → *Stran 19*

**5** Odtočna gibka cev → *Stran 15*

**6** Omrežni priključni kabel → *Stran 16*

**7** Transportna varovala → *Stran 14*

### 5.2 Predal za pralna sredstva

**Opomba:** Upoštevajte navodila proizvajalca za uporabo in doziranje pralnega in negovalnega sredstva ter podatke v opisih programov.



- |          |   |
|----------|---|
| <b>1</b> | Pomoč pri doziranju tekočega pralnega sredstva<br>→ "Vstavite pripomoček za doziranje tekočih pralnih sredstev", Stran 32 |
| <b>2</b> | Prekat II: pralno sredstvo za glavno pranje   |
| <b>3</b> | Prekat ☼: mehčalec  |
| <b>4</b> | Prekat I: pralno sredstvo za predpranje   |

### 5.3 Upravljalno polje

Prek upravljalnega polja nastavite vse funkcije svojega aparata in dobite informacije o stanju delovanja.

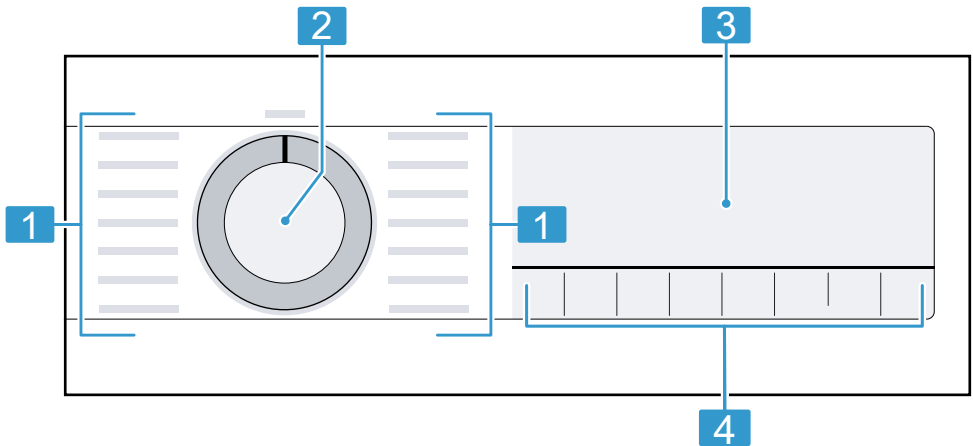

- |          |                                  |
|----------|----------------------------------|
| <b>1</b> | Programi → Stran 26              |
| <b>2</b> | Programsko stikalo<br>→ Stran 31 |
| <b>3</b> | zaslon                           |
| <b>4</b> | Tipke                            |

## 6 Pred prvo uporabo

Pripravite aparat na uporabo.

### 6.1 Zagon pranja brez perila

Preden je aparat zapustil tovarno, je bil temeljito preizkušen. Da odstranite morebitne ostanke vode, prvič perite brez perila.

1. Programsko stikalo nastavite na **Cottons**  **90°**.
2. Zaprite vrata.
3. Izvlecite predal za pralno sredstvo.
4. Pralni prašek dodajte v prekat II.

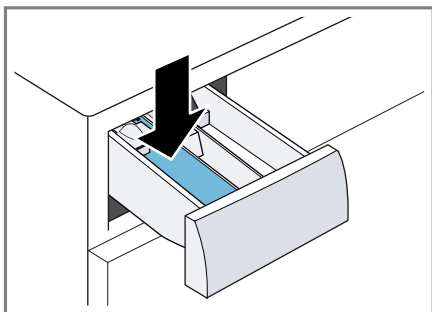

Da preprečite penjenje, uporabite le polovico količine pralnega sredstva, ki jo proizvajalec priporoča za malo umazano perilo. Ne uporabljajte pralnega sredstva za volno ali občutljivo perilo.

5. Vstavite predal za pralno sredstvo.
  6. Za vklop programa pritisnite  **Start/ Reload**.
- ✓ Na zaslonu se prikaže preostali čas trajanja programa.
  - ✓ Po koncu programa se na zaslonu prikaže: End.
7. Zaženite prvo pranje ali obrnite programsko stikalo na **Off**, da izklopite aparat.  
→ "Osnovno upravljanje",  
Stran 31

## 7 Zaslon



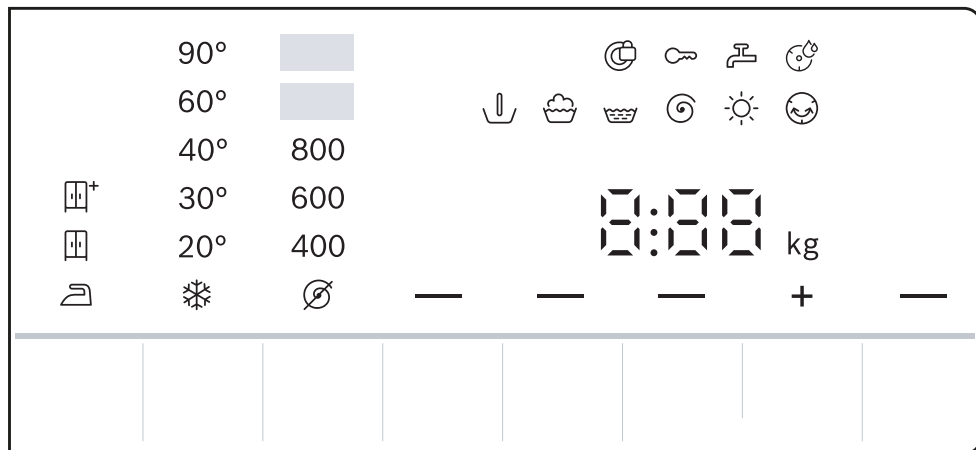











Na prikazovalniku so prikazane trenutne nastavljene vrednosti, možnosti izbire ali pa opozorilna besedila.





Primer prikaza na zaslonu

Prikaz	Naziv	Opis
0:40 <sup>1</sup>	Trajanje programa/preostali čas programa	Predvideno približno trajanje programa ali preostali čas programa.
+8h <sup>1</sup>	Končano čez –	→ "Tipke", Stran 24
5,0 kg <sup>1</sup>	Priporočena količina perila	Največja količina perila za nastavljeni program v kg.
∅ - 1400	Število vrtljajev ožemanja	Nastavljeno število vrtljajev ožemanja v vrt/min. → "Tipke", Stran 24 ∅: brez ožemanja, samo črpanje
* - 90	Temperatura	Nastavljena temperatura v °C. → "Tipke", Stran 24 * (hladno)
— (▶) Start/Reload	Vklop/premor	Zagon, prekinitvev ali premor ■ sveti: program se izvaja in ga lahko prekinete ali naredite premor. ■ utripa: program lahko zaženete ali nadaljujete.
↓	Predpranje	Stanje programa

















<sup>1</sup> Primer

Prikaz	Naziv	Opis
	Pranje	Stanje programa
	Izpiranje	Stanje programa
	Ožemanje	Stanje programa
End	Konec programa	Stanje programa
	Sušenje	Stanje programa
	Zaščita pred mečkanjem	Stanje programa
	Otroško varovalo	<ul style="list-style-type: none"> <li>■ sveti: otroško varovalo je aktivirano.</li> <li>■ utripa: otroško varovalo je aktivirano in upravljali ste z aparatom. → "Deaktiviranje otroškega varovala", Stran 34</li> </ul>
 (Less Ironing)	Funkcija za manj mečkanja	Funkcija za manj mečkanja je aktivirana. → "Tipke", Stran 24
 (Prewash)	Predpranje	Predpranje je aktivirano. → "Tipke", Stran 24
Hot	Postopek hlajenja	Perilo se nekaj minut hladi, medtem ko se boben vrti, da se perilo ne poškoduje. <b>Opomba:</b> Postopka hlajenja ne prekinite in počakajte, da se mehanizem zaklepanja vrat sprosti.
 (=Speed Perfect)	SpeedPerfect	Pranje s skrajšanim časom je aktivirano. → "Tipke", Stran 24
	Stopnja sušenja: dovolj suho za zlaganje v omaro	Stopnja sušenja je aktivirana.
	Stopnja sušenja: dovolj suho za zlaganje v omaro plus	Stopnja sušenja je aktivirana.
	Stopnja sušenja: dovolj suho za likanje	Stopnja sušenja je aktivirana.
	Opomnik za čiščenje bobna	utripa: boben je umazan. Izvedite program Cottons  90° za čiščenje in nego bobna in posode za pralno raztopino. → "Čiščenje bobna", Stran 36

<sup>1</sup> Primer

<b>Prikaz</b>	<b>Naziv</b>	<b>Opis</b>
	Vrata	<ul style="list-style-type: none"> <li>▪ sveti: vrata so zaklenjena in jih ni mogoče odpreti.</li> <li>▪ utripa: vrata niso zaprta.</li> <li>▪ ugasnjeno: vrata so odklenjena in jih lahko odprete.</li> </ul>
	Vodovodna pipa	<ul style="list-style-type: none"> <li>▪ Ni vodnega tlaka.</li> <li>▪ Vodni tlak je prenizek.</li> </ul>
E:35 / -10 <sup>1</sup>	Napaka	Koda napake, prikaz napake, signal.
<sup>1</sup> Primer		



## 8 Tipke

Tipka	Izbira	Opis
 Temp. (Izbira temperature)	 - 90 °C	Prilagodite temperaturo v °C.
 Spin (Centrifuga)	 - 1400 vrt/min	Spremenite število vrtljajev ožemanja ali deaktivirajte ožemanje. Če izberete  , se voda izčrpa in ožemanje je deaktivirano. Perilo mokro ostane v bobnu.
 Start/ Reload	<ul style="list-style-type: none"> <li>■ vklop</li> <li>■ prekinitev</li> <li>■ premor</li> </ul>	Zagon, prekinitev programa ali premor.
 Finished in/ Time Dry (Končano v/ Čas sušenja)	do 24 ur	Določite čas konca programa. Trajanje programa je že všteto v nastavljeni številni uri. Po zagonu programa se prikaže trajanje programa.
 Spin	Večkratna izbira	→ "Osnovne nastavitve", Stran 35
 Speed Perfect	<ul style="list-style-type: none"> <li>■ aktiviranje</li> <li>■ deaktiviranje</li> </ul>	Aktiviranje ali deaktiviranje skrajšanega programa. <b>Opomba:</b> Poraba energije se zviša. To ne vpliva na rezultat pranja.
 Prewash (Predpranje)	<ul style="list-style-type: none"> <li>■ aktiviranje</li> <li>■ deaktiviranje</li> </ul>	Aktivirajte ali deaktivirajte predpranje, npr. za pranje močno umazanega perila.
 Less Ironing (Enostavno likanje)	<ul style="list-style-type: none"> <li>■ aktiviranje</li> <li>■ deaktiviranje</li> </ul>	Aktivirajte ali deaktivirajte način za manj mečkanja. Da bo perilo manj zmečkano, aparat prilagodi potek ožemanja in število vrtljajev ožemanja. Perilo je po pranju tako vlažno, da se zgladi, ko ga obesite na vrv za sušenje.
 Speed Perfect and  Finished in/ Time Dry	<ul style="list-style-type: none"> <li>■ aktiviranje</li> <li>■ deaktiviranje</li> </ul>	→ "Otroško varovalo", Stran 34
 Drying Aim (Cilj sušenja)	<ul style="list-style-type: none"> <li>■ </li> <li>■ </li> <li>■ </li> </ul>	Stopnja sušenja določa, kako vlažno ali suho bo perilo po koncu programa.







## 9 Stopnja sušenja

Pri nekaterih programih je določena stopnja sušenja. Stopnja sušenja določa, kako suho ali vlažno bo perilo po koncu programa.

Stopnja sušenja	Perilo	Rezultat sušenja
	Večplastno, debelo perilo, ki se počasi suši.	Perilo je suho.
	Navadno, enoplastno perilo.	Perilo je suho.
	Navadno, enoplastno perilo	Perilo je po sušenju še rahlo vlažno. Da preprečite gube, perilo zlikajte neposredno po sušenju ali perilo še vlažno obesite.





### 9.1 Sprememba stopnje sušenja

Pri nekaterih programih lahko spremenite stopnjo sušenja, da bo vaše perilo še bolj suho ali vlažno.







- Nastavite program za pranje in sušenje ali za sušenje.  
→ "Programi", Stran 26
- Na zaslonu je prikazana določena stopnja sušenja.
- Pritisnite  **Drying Aim**.
- Na zaslonu se prikaže: ,  ali .

## 10 Programi

**Opomba:** Nalepke za nego perila vam bodo še dodatno pomagale pri izbiri programa.

Program	Opis	maks. količina perila (kg) Pra- nje	maks. količina perila (kg) Suše- nje
Cottons  (Bombaž)	Pranje trpežnih tkanin iz bombaža, lanu in mešanih vlaken. Primerno tudi kot skrajšani program za normalno umazano perilo, če aktivirate  Speed Perfect. Nastavitev programa: <ul style="list-style-type: none"> <li>■ maks. 90 °C</li> <li>■ maks. 1400 vrt/min</li> </ul>	9,0 5,0 <sup>1</sup>	5,0
Eco 40-60	Pranje tkanin iz bombaža, lanu in mešanih vlaken. <p><b>Opomba:</b> Tkanine, ki jih v skladu s simbolom za nego perila lahko perete pri temperaturi od 40 °C  do 60 °C , lahko perete skupaj. Učinkovitost pranja ustreza najboljšemu možnemu razredu učinkovitosti pranja v skladu z zakonodajo.</p> <p>Pri tem programu se temperatura samodejno prilagodi količini perila, da dosežete optimalno energijsko učinkovitost in najboljšo možno učinkovitost pranja. Temperature pranja ni mogoče spremeniti.</p> <p>Nastavitev programa:</p> <p><b>Opomba:</b> Temperature pri tem programu ni mogoče nastaviti in se samodejno določi.</p> <ul style="list-style-type: none"> <li>■ maks. – °C</li> <li>■ maks. 1400 vrt/min</li> </ul>	9,0	5,0
Easy-Care  (Enostavna nega)	Pranje tkanin iz sintetike in mešanih vlaken. Nastavitev programa: <ul style="list-style-type: none"> <li>■ maks. 60 °C</li> </ul>	4,0	2,5







<sup>1</sup>  **Speed Perfect** aktivirano  
<sup>2</sup> Sušenje ni mogoče  
<sup>3</sup> Pranje ni mogoče

Program	Opis	maks. količina perila (kg) <b>Pranje</b>	maks. količina perila (kg) <b>Sušenje</b>
	<ul style="list-style-type: none"> <li>■ maks. 1400 vrt/min</li> </ul>		
Mix  (Mešano)	Pranje tkanin iz bombaža, lanu, sintetike in mešanih vlaken. Primerno za malo umazano perilo. Nastavitev programa: <ul style="list-style-type: none"> <li>■ maks. 60 °C</li> <li>■ maks. 1400 vrt/min</li> </ul>	4,0	2,5
 Delicate/Silk (Fino/Svila)	Pranje občutljivih pralnih tkanin iz svile, viskoze in sintetike. Uporabite pralno sredstvo za občutljivo perilo ali svilo. <p><b>Opomba:</b> Posebno občutljive kose perila ali perilo s kaveljci, zankami ali loki perite v mrežici.</p> Nastavitev programa: <ul style="list-style-type: none"> <li>■ maks. 40 °C</li> <li>■ maks. 800 vrt/min</li> </ul>	2,0	- <sup>2</sup>
 Wool  (Volna)	Pranje tkanin iz volne ali z deležem volne za ročno in strojno pranje. Da se perilo ne bi skrčilo, boben posebno nežno in z dolgimi premori premika tkanine. Uporabite pralno sredstvo za volno. Nastavitev programa: <ul style="list-style-type: none"> <li>■ maks. 40 °C</li> <li>■ maks. 800 vrt/min</li> </ul>	2,0	- <sup>2</sup>
Rinse  (Izpiranje)	Izpiranje, ki mu sledi ožemanje in črpanje vode. Nastavitev programa: maks. 1400 vrt/min	-	-
 Spin/Drain (Ožemanje/Črpanje)	Ožemanje in črpanje vode. Če želite samo črpanje vode, aktivirajte  . Perilo se ne ožame. Nastavitev programa: maks. 1400 vrt/min	-	-



<sup>1</sup>  **Speed Perfect** aktivirano

<sup>2</sup> Sušenje ni mogoče

<sup>3</sup> Pranje ni mogoče

Program	Opis	maks. količina perila (kg) Pranje	maks. količina perila (kg) Sušenje
Sportwear  (Športna oblačila)	Pranje športnih oblačil in oblačil za prosti čas iz sintetike, mikrovlaken in flisa. Uporabite pralno sredstvo za športna oblačila. Ne uporabljajte mehčalca. <b>Nasvet:</b> Močno umazano perilo perite na programu Easy-Care  Nastavitev programa: ■ maks. 40 °C ■ maks. 800 vrt/min	2,0	2,0
 Gentle Dry (Nežno sušenje)	Sušenje tkanin iz sintetike in mešanih vlaken. Nežen program z nizkimi temperaturami za občutljive tkanine.	- <sup>3</sup>	2,5
 Intensive Dry (Intenzivno sušenje)	Sušenje tkanin iz bombaža in lanu. Intenziven program s temperaturami za trpežne tkanine.	- <sup>3</sup>	5,0
 Iron Assist	Glajenje gub in odstranjevanje neprijetnih vonjav iz zraka z oblek in tkanin iz volne. <b>Nasvet:</b> Da preprečite mečkanje, perilo takoj po koncu programa vzemite iz aparata. <b>Opombe</b> ■ Tkanine se ne sušijo ali čistijo. ■ Če pogosto uporabljate program  Iron Assist in vmes ne perete perila, se v aparatu lahko razvijejo neprijetne vonjave.	- <sup>3</sup>	1,0
 My Time Dry (My Time suho)	Sušenje tkanin iz sintetike in mešanih vlaken. Program z nastavljenim trajanjem.	- <sup>3</sup>	5,0

<sup>1</sup>  **Speed Perfect** aktivirano  
<sup>2</sup> Sušenje ni mogoče  
<sup>3</sup> Pranje ni mogoče

Program	Opis	maks. količina perila (kg) Pranje	maks. količina perila (kg) Sušenje
Super Quick 15'  Wash & Dry 60'  (Hitro 15'/Pranje & sušenje 60')	Pranje tkanin iz bombaža, lanu, sintetike in mešanih vlaken. Kratek program za malo umazane majhne ko-se perila. Nastavitev programa: ■ maks. 40 °C ■ maks. 1200 vrt/min	2,0	1,0
<sup>1</sup>  <b>Speed Perfect</b> aktivirano <sup>2</sup> Sušenje ni mogoče <sup>3</sup> Pranje ni mogoče			

## 11 Pripor

Uporabljajte originalni pribor. Ta je prilagojen vašemu aparatu.

**Opomba:** Nekateri deli pribora so na voljo tudi v drugih barvah. Obrnite se na

→ "Servisna služba", Stran 51.

	Uporaba	Kataloška številka
Podaljšek dovodne cevi	Podaljšek dovodne cevi za hladno vodo ali za Aquastop (2,50 m).	WMZ2381
Spone	Večja stabilnost aparata.	WMZ2200
Koleno	Pritrditev odtočne gibke cevi.	00655300
Vložek za tekoče pralno sredstvo	Doziranje tekočega pralnega sredstva.	00605740
Podstavek	Postavite aparat na višjo raven, da lažje vlagate perilo v aparat in ga jemljete iz njega.	WMZPW20W

## 12 Perilo

**Opomba:** Podrobnejše informacije najdete v digitalnih navodilih za uporabo. Skenirajte kodo QR v kazalu ali na [www.bosch-home.com](http://www.bosch-home.com).

### 12.1 Priprava perila

#### POZOR!

Predmeti, ki ostanejo v perilu, lahko poškodujejo perilo in boben.

- ▶ Pred uporabo odstranite vse predmete iz žepov oblačil.
- ▶ Pripravite perilo, da varujete aparat in perilo.
  - izpraznite žepe
  - skrtčajte pesek iz vseh zavihkov in žepov

- zapnite prevleke za odeje in vzglavnike
- zapnite zadrge, sprijemala, kaveljčke in zanke
- pasove in trakove zvežite ali uporabite vrečko za perilo
- daljše trakove in vrvice s trdimi zaključki v kapucah ali hlačah zvežite
- odstranite kolesca in obežilne vrvice za zavese ali uporabite mrežico za perilo
- za majhne in občutljive kose perila, npr. otroške nogavičke, uporabite mrežico za pranje
- nekateri trdovratni in zasušeni madeži izginejo šele po večkratnem pranju
- velike in majhne kose perila perite skupaj
- svežih madežev ne drgnite, ampak nanje nanesite milnico

- perilo razgrnite in razrahljajte ali upoštevajte opis programov
- perilo pred sušenjem ožemite

---

## 13 Pralna in negovalna sredstva

### Opombe

- Podrobnejše informacije najdete v digitalnih navodilih za uporabo. Skenirajte kodo QR v kazalu ali na [www.bosch-home.com](http://www.bosch-home.com).
- Upoštevajte informacije o varnosti → *Stran 4* in preprečevanju materialne škode → *Stran 11*.

Navodila proizvajalca za uporabo in doziranje najdete na embalaži.

### Opombe

- če uporabljate tekoča pralna sredstva, uporabljajte le takšna, ki sama tečejo
- ne mešajte različnih tekočih pralnih sredstev
- ne mešajte pralnih sredstev in mehčalca
- ne uporabljajte nobenih izdelkov, ki imajo veliko dodatkov, in močno zgoščenih izdelkov
- barvila uporabljajte varčno, sol lahko razžre nerjaveče jeklo
- v aparatu ne uporabljajte sredstev za razbarvanje

---

## 14 Osnovno upravljanje

**Opomba:** Podrobnejše informacije najdete v digitalnih navodilih za uporabo. Skenirajte kodo QR v kazalu ali na [www.bosch-home.com](http://www.bosch-home.com).

### 14.1 Vklopite aparat

**Zahteva:** Stroj je pravilno postavljen in priključen.

→ *"Namestitev in priključitev", Stran 13*

- ▶ Programsko stikalo nastavite na program.

### 14.2 Nastavitev programa

1. Obrnite programsko stikalo in ga nastavite na želeni program.  
→ *"Programi", Stran 26*
2. Po želji lahko spremenite nastavitve programa.  
→ *"Prilagoditev nastavitve programa", Stran 31*

### 14.3 Prilagoditev nastavitve programa

**Zahteva:** Program je nastavljen.

→ *"Nastavitev programa", Stran 31*

- ▶ Prilagodite nastavitve programa.  
→ *"Tipke", Stran 24*

**Opomba:** Nastavitve programa se za ta program ne shranijo trajno.

### 14.4 Naložite perilo

**Opomba:** Da preprečite mečkanje, upoštevajte največjo količino perila za programe.

→ *"Programi", Stran 26*

**Zahteva:** Perilo je pripravljeno.

→ *"Perilo", Stran 30*

1. Odprite vrata.  
Prepričajte se, da je boben prazen.
2. Perilo naložite v boben.
3. Zaprite vrata.  
Prepričajte se, da perila niste pripravili z vrati.

## 14.5 Vstavite pripomoček za doziranje tekočih pralnih sredstev

Če pripomoček za doziranje naročite kot pribor, morate vstaviti pripomoček za doziranje.

1. Izvlecite predal za pralno sredstvo.
2. Vložek potisnite navzdol in izvlecite predal za pralna sredstva.

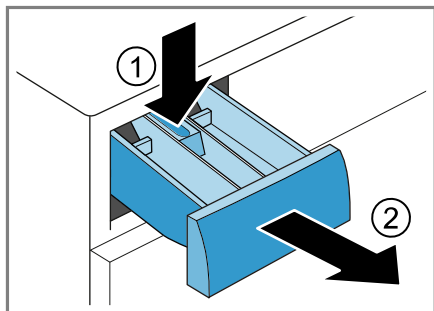

3. Vstavite pripomoček za doziranje.

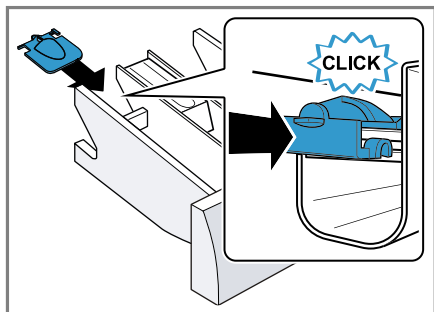

4. Vstavite predal za pralna sredstva.

## 14.6 Uporaba pripomočka za doziranje tekočega pralnega sredstva

Za doziranje tekočih pralnih sredstev lahko v predalu za pralna sredstva uporabite pripomoček za doziranje.

1. Izvlecite predal za pralna sredstva.

2. Pripomoček za doziranje potisnite naprej.

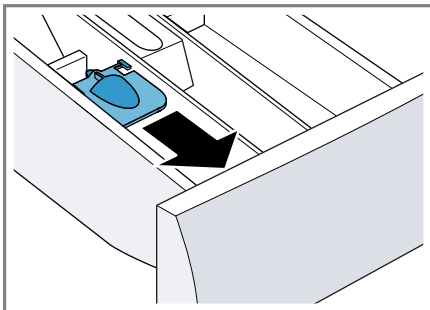

3. Pripomoček za doziranje poklopite navzdol, da se zaskoči.

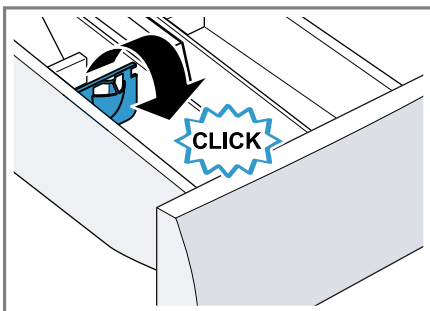

4. Zaprite predal za pralna sredstva.

## 14.7 Polnjenje pralnih in ne-ogovalnih sredstev

### Opombe

- Pripomočka za doziranje tekočih pralnih sredstev ne uporabljajte pri pralnih sredstvih v gelu, pralnem prašku, aktiviranem predpranju in pri programih z izbranim časom „Konec čez“.
- Upoštevajte navodila za pralna in neogovalna sredstva → *Stran 31*.

1. Izvlecite predal za pralno sredstvo.
2. Napolnite predal s pralnim sredstvom.  
→ *"Predal za pralna sredstva", Stran 18*





- Po želji napolnite predal z sredstvom za nego.
- Vstavite predal za pralno sredstvo.





## 14.8 Zagon programa

**Zahteva:** Program je nastavljen.

→ "Nastavitev programa", Stran 31

- Pritisnite  **Start/ Reload**.
  - ✓ Boben se vrti in poteka samodejno zaznavanje količine perila, ki lahko traja do 2 minuti, nato začne pritekati voda.
  - ✓ Na zaslonu se prikaže čas trajanja programa ali čas do konca programa.
  - ✓ Po koncu programa se na zaslonu prikaže: End.
- Če ste izbrali , se perilo se ne ožame in aparat po izpiranju izčrpa vodo.

### Opombe

- Če perila po koncu programa ne vzamete iz aparata, se po 15 minutah vklopi funkcija za zaščito pred mečkanjem in traja pribl. 30 minut. Na zaslonu se izmenično prikazuje ta 0 : 00 , , , ,  in End ter prikaže se . Pritisnite na poljubno tipko, da izklopate funkcijo za zaščito pred mečkanjem in vzamete perilo iz aparata.
- Ko se prikaže "Hot", aparat ohlaja perilo. Ko "Hot" ugasne, je perilo ohlajeno.

## 14.9 Namakanje perila

**Opomba:** Dodatno pralno sredstvo ni potrebno. Pralna raztopina se nato uporabi za pranje.

- Zaženite program.
- Da začasno prekinete program, po pribl. 10 minutah pritisnite  **Start/ Reload**.

- Po preteku zelenega časa namakanja ponovno pritisnite  **Start/ Reload**, da se program nadaljuje.

## 14.10 Naknadno dodajanje perila

Po vklopu programa lahko perilo odvezmete ali dodate, odvisno od statusa programa.

**Zahteva:** Program je zagnan.

→ "Zagon programa", Stran 33

- Pritisnite  **Start/ Reload**.

Aparat se med pranjem zaustavi. Med sušenjem aparat preveri, če je mogoče dodajanje perila.

**Opomba:** Če želite dodati perilo, upoštevajte navodila na zaslonu.

→ "Zaslon", Stran 23

- Odprite vrata.
- Dodajte ali odvezmete perilo.
- Zaprte vrata.
- Pritisnite  **Start/ Reload**.

## 14.11 Prekinitev programa pranja

- Pritisnite  **Start/ Reload**.

- Odprite vrata aparata.

Pri visoki temperaturi in visoki ravni vode ostanejo vrata aparata iz varnostnih razlogov zaklenjena.

- Pri visoki temperaturi zaženite program **Rinse** .
- Pri visoki ravni vode zaženite program **Spin** ali izberite ustrezen program za izčrpavanje. → "Programi", Stran 26

- Vzemite perilo iz aparata. → "Jemanje perila iz aparata", Stran 34

## 14.12 Prekinitev programa sušenja

- ▶ Pritisnite  **Start/ Reload**.  
Čez približno 30 sekund se postopek hlajenja samodejno vklopi in nekaj minut hladi perilo, medtem ko se boben vrti. Vrata se nato samodejno odklenejo.  
→ "Zaslon", Stran 22

## 14.13 Jemanje perila iz aparata

1. Odprite vrata.
2. Perilo vzemite iz bobna.

## 14.14 Izklop aparata

1. Programsko stikalo pomaknite v položaj **Off**.
2. Zaprite vodovodno pipo.
3. Gumijasto tesnilo obrišite do suhega in odstranite tujke.

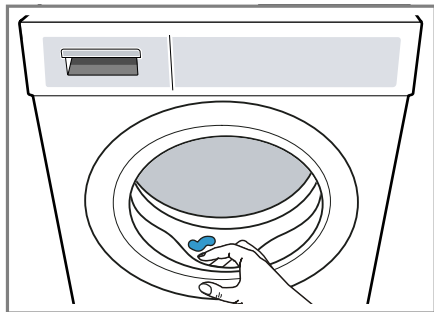



4. Vrata aparata in predal za pralno sredstvo pustite odprta, da lahko preostala voda izhlapi.

---

## 15 Otroško varovalo

Zavarujte aparat pred nenamernim upravljanjem upravljalnih elementov.

### 15.1 Aktiviranje otroškega varovala

- ▶ Za pribl. 3 sekunde pritisnite obe tipki  **Speed Perfect** and  **Finished in/ Time Dry**.
- ✓ Na zaslonu se prikaže .
- ✓ Upravljalni elementi so zaklenjeni.
- ✓ Otroško varovalo ostane aktivno tudi po izklopu aparata in če zmanjka elektrike.

### 15.2 Deaktiviranje otroškega varovala

**Zahteva:** Za deaktivacijo otroškega varovala mora biti aparat vklopljen.

- ▶ Za pribl. 3 sekunde pritisnite obe tipki  **Speed Perfect** and  **Finished in/ Time Dry**.
- ✓ Na zaslonu  ugasne.

## 16 Osnovne nastavitve

Osnovne nastavitve aparata lahko prilagodite svojim potrebam.

### 16.1 Pregled osnovnih nastavitvev



Osnovna nastavitvev	Položaj programa	Vrednost	Opis
Zvočni signal za konec	2	0 (izklopljeno) 1 (tiho) 2 (srednja) 3 (glasno) 4 (zelo glasno)	Nastavite glasnost signala ob koncu programa.
Zvok tipk	3	0 (izklopljeno) 1 (tiho) 2 (srednja) 3 (glasno) 4 (zelo glasno)	Nastavite glasnost signala ob pritisku na tipke.
Opomnik za čiščenje bobna	4	On (vklopljeno) OFF (izklopljeno)	Aktivirajte ali deaktivirajte opomnik za čiščenje bobna.

## 16.2 Sprememba osnovnih nastavitev

1. Programsko izbirno stikalo nastavi-te na položaj 1.



2. Pritisnite **Spin** in hkrati nastavite programsko izbirno stikalo na po-ložaj 2.
- ✓ Na zaslonu se prikaže trenutna vrednost.
3. Programsko izbirno stikalo nastavi-te na želeni položaj.  
→ "Pregled osnovnih nastavitev",  
Stran 35
  4. Da spremenite vrednost, pritisnite **Finished in/ Time Dry**.
  5. Da shranite spremembo, izklopite aparat.

## 17 Čiščenje in nega

Da bo vaš aparat dolgo časa brez-hibno deloval, ga skrbno čistite in ne-gujte.

**Opomba:** Podrobnejše informacije najdete v digitalnih navodilih za upo-rabo. Skenirajte kodo QR v kazalu ali na [www.bosch-home.com](http://www.bosch-home.com).

## 17.1 Čiščenje bobna

### ⚠ PREVIDNO Nevarnost poškodb!

Če trajno perete pri nizki temperaturi in ne prezračujete aparata, se lahko bobnen poškoduje, kar lahko povzroči telesne poškodbe.

- ▶ Redno izvajajte program za čišče-nje bobna ali perite pri temperaturi najmanj 60 °C.
- ▶ Po vsaki uporabi pustite vrata in predalček za detergent odprta, da se aparat posuši.
- ▶ Izvedite program **Cottons 90°** brez perila z univerzalnim pralnim praškom.

## 17.2 Čiščenje predala za pral-na sredstva

1. Izvlecite predal za pralno sredstvo.
2. Vložek potisnite navzdol in odstra-nite predal za pralno sredstvo.

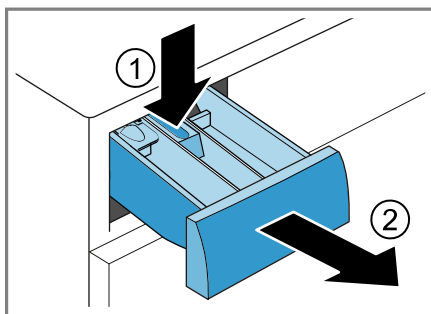

3. Vložek izlecite od spodaj navzgor.

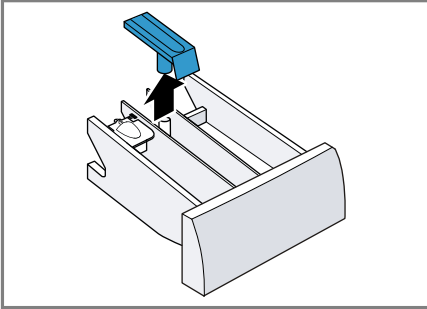

4. Predal za pralno sredstvo in vložek operite z vodo in ščetko in ju osušite.

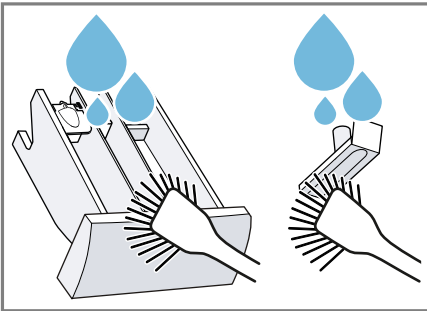

5. Vložek vstavite, da se zaskoči.

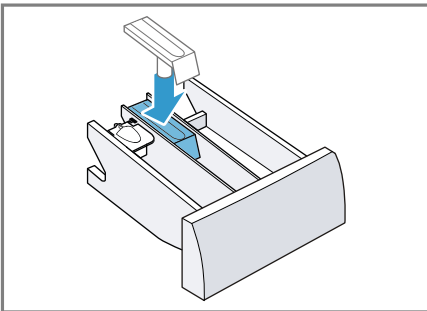

6. Očistite odprtino predala za pralno sredstvo.

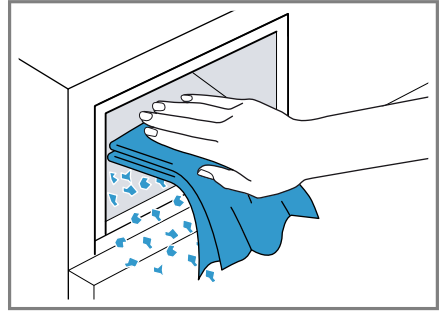

7. Vstavite predal za pralno sredstvo.

### 17.3 Čiščenje črpalke za pralno raztopino

Očistite črpalko za pralno raztopino, če pride do motenj, npr. zamašitve ali ropotanja.

#### Praznjenje črpalke za pralno raztopino

1. Zaprite vodovodno pipo.
2. Izklopite aparat.
3. Izključite vtič aparata iz električnega omrežja.
4. Odprite vzdrževalno loputo in jo odstranite.

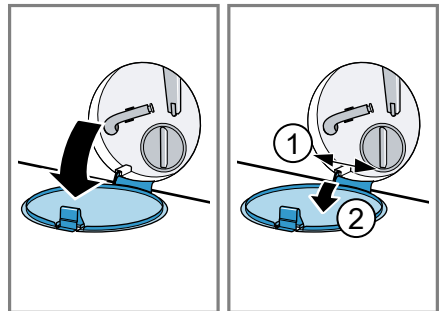

## sl Čiščenje in nega

5. Pod odprtino potisnite dovolj veliko posodo.

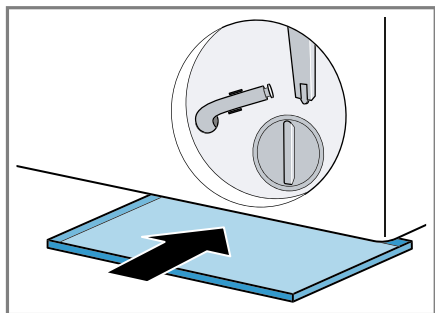

6. Cev za izpraznitev snemite iz držala.

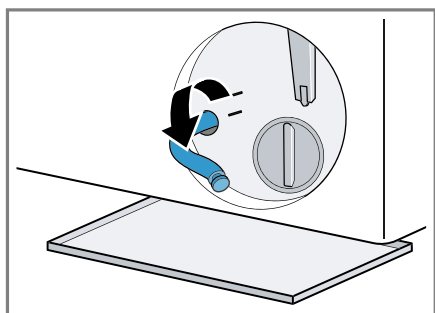

7. **⚠ PREVIDNO - Nevarnost oparin!** Pralna raztopina je pri pranju z visokimi temperaturami vroča.  
▶ Ne dotikajte se vroče pralne raztopine.

Snemite pokrovček, da raztopina pralnega sredstva odteče v posodo.

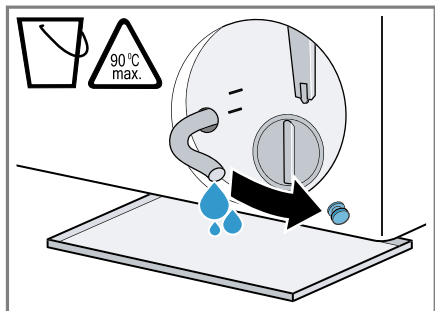

8. Natakните pokrovček.

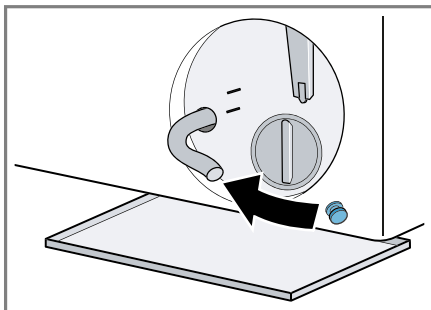

9. Cev za izpraznitev vpiňte v držalo.

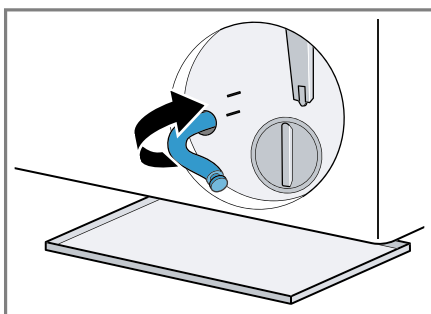

## Čiščenje črpalke za pralno raztopino

**Zahteva:** Črpalka za pralno raztopino je prazna. → *Stran 37*

1. Ker je v črpalke za pralno raztopino lahko še nekaj vode, previdno odvijte pokrov črpalke.

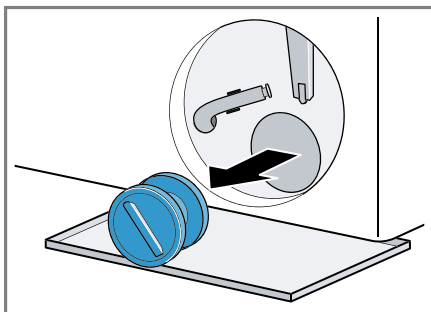

2. Očistite notranjost, navoje pokrova črpalke in ohišje črpalke.

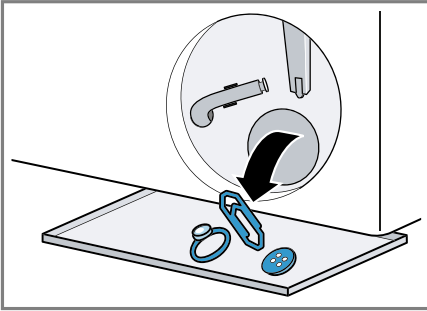

3. Namestite pokrov črpalke.

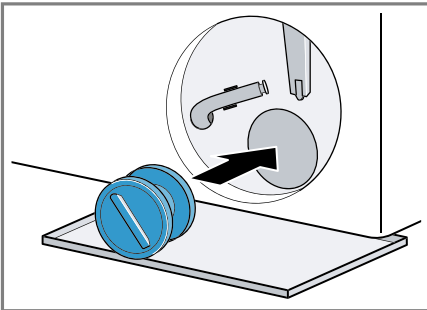

4. Pokrov črpalke privijte do prislon.

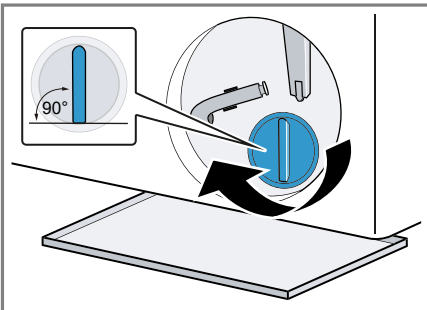

Ročaj pokrova črpalke mora stati navpično.

5. Vstavite vzdrževalno loputo in jo zaprite.

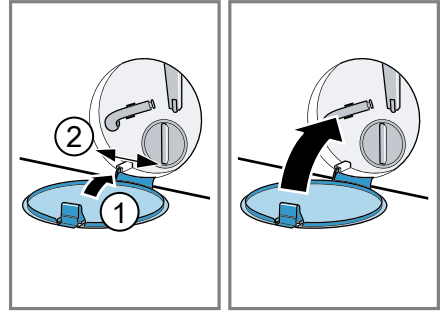

## 18 Odpravljanje motenj

Manjše motnje na aparatu lahko odpravite sami. Preverite informacije za odpravljanje motenj, preden se obrnete na pooblaščen servis. Tako se izognete nepotrebnim stroškom.

### OPOZORILO



#### **Nevarnost električnega udara!**







Nestrokovna popravila so nevarna.







- ▶ Popravila aparata sme izvajati samo izšolano strokovno osebje.
- ▶ Za popravilo aparata je dovoljeno uporabljati samo originalne nadomestne dele.
- ▶ Če se omrežni priključni vodnik aparata poškoduje, ga mora zamenjati proizvajalec ali njegova servisna služba ali podobna kvalificirana oseba, da se izognete nevarnostim.





Napaka	Vzrok in odprava napak
Mečkanje perila.	<p>Količina perila je prevelika.</p> <hr/> <p>Perilo po sušenju predolgo ostane v bobnu.</p> <ol style="list-style-type: none"> <li>1. Perilo takoj po sušenju vzemite iz bobna.</li> <li>2. Kose perila razprostitute, da se ohladijo.</li> </ol> <hr/> <p>Nastavili ste neprimeren program za to vrsto tkanine.</p> <ul style="list-style-type: none"> <li>▶ Nastavite primeren program za to vrsto tkanine.</li> </ul> <hr/> <p>Tkanine s preprosto nego ste predolgo sušili.</p>
Zvok ožemanja med sušenjem.	Aktivno je termo ožemanje.
Čas sušenja je predolg.	<p>Temperatura okolice je višja od 30 °C.</p> <ul style="list-style-type: none"> <li>▶ Zagotovite, da bo temperatura okolice pod 30 °C.</li> </ul> <hr/> <p>Nezadostno kroženje zraka na mestu postavitve aparata.</p> <ul style="list-style-type: none"> <li>▶ Prezračite mesto postavitve aparata.</li> </ul> <hr/> <p>Na bobnu so se nabrala vlakna.</p> <ul style="list-style-type: none"> <li>▶ Izvedite program <b>Cottons</b>  <b>90°</b> brez perila in pralnega sredstva.</li> </ul>
V aparatu so nastale neprijetne vonjave.	<p>Zaradi vlage in ostankov pralnega sredstva se lahko razmnožujejo bakterije.</p> <ul style="list-style-type: none"> <li>▶ → "Čiščenje bobna", <i>Stran 36</i></li> <li>▶ Če aparata ne uporabljajte, pustite vrata in predal za pralna sredstva odprta, da lahko preostala voda izhlapi.</li> </ul>





Napaka	Vzrok in odprava napak
Zaslon ugasne in  <b>Start/ Reload</b> utripa.	Način za varčevanje z energijo je aktiven. <ul style="list-style-type: none"> <li>▶ Pritisnite poljubno tipko.</li> <li>✓ Zaslon znova sveti.</li> </ul>
"E:36 / -10"	<p>Odtočna cev ali odtočna gibka cev je zamašena.</p> <ul style="list-style-type: none"> <li>▶ Očistite odtočno cev in odtočno gibko cev.</li> </ul> <hr/> <p>Odtočna cev ali odtočna gibka cev je prepognjena ali stisnjena.</p> <ul style="list-style-type: none"> <li>▶ Prepričajte se, da odtočna cev in odtočna gibka cev nista prepognjeni ali stisnjeni.</li> </ul> <hr/> <p>Črpalka za pralno raztopino je zamašena.</p> <ul style="list-style-type: none"> <li>▶ → "<i>Čiščenje črpalke za pralno raztopino</i>", <i>Stran 37</i></li> </ul> <hr/> <p>Odtočna gibka cev je priključena previsoko.</p> <ul style="list-style-type: none"> <li>▶ Odtočno gibko cev namestite največ 1 meter visoko.</li> </ul> <hr/> <p>Dozirali ste preveč pralnega sredstva.</p> <ul style="list-style-type: none"> <li>▶ Takojšnji ukrep: jedilno žlico mehčalca zmešajte z 0,5 l vode in vlijte mešanico v levi prekat (ne pri oblačilih za prosti čas, športnih oblačilih in tkaninah s puhom).</li> <li>▶ Pri naslednjem pranju enake količine perila zmanjšajte količino pralnega sredstva.</li> </ul> <hr/> <p>Na odtočno gibko cev je nameščen nedovoljen podaljšek.</p> <ul style="list-style-type: none"> <li>▶ Z odtočne gibke cevi odstranite nedovoljene podaljške.</li> <li>→ "<i>Priključitev aparata</i>", <i>Stran 15</i></li> </ul> <hr/> <p>Pokrov črpalke ni popolnoma privit.</p> <ul style="list-style-type: none"> <li>▶ Prepričajte se, da je pokrov črpalke do prislonu privit v aparat. Ročaj pokrova črpalke mora stati navpično.</li> <li>→ "<i>Čiščenje črpalke za pralno raztopino</i>", <i>Stran 38</i></li> </ul>
"H:32"	<p>Sistem za nadzor neuravnoteženosti je prekinil ožemanje zaradi neenakomerne porazdelitve perila.</p> <ul style="list-style-type: none"> <li>▶ Znova razporedite perilo v bobnu.</li> </ul> <p><b>Opomba:</b> Po možnosti vložite v boben velike in majhne kose perila skupaj. Kosi perila različnih velikosti se med ožemanjem bolje razporedijo po bobnu.</p>
	<p>Vodni tlak je prenizek.</p> <p>Odprava napake ni možna.</p> <hr/> <p>Sita v dovodu vode so zamašena.</p> <ul style="list-style-type: none"> <li>▶ Očistite sita v dovodu vode.</li> </ul>



Napaka	Vzrok in odprava napak
	<p>Vodovodna pipa je zaprta.</p> <ul style="list-style-type: none"> <li>▶ Odprite vodovodno pipo.</li> </ul> <hr/> <p>Dovodna cev je prepognjena ali stisnjena.</p> <ul style="list-style-type: none"> <li>▶ Prepričajte se, da dovodna cev ni prepognjena ali stisnjena.</li> </ul> <hr/> <p>Sistem za merjenje višine vode je v okvari.</p> <ul style="list-style-type: none"> <li>▶ Pokličite pooblaščen servis. → "Servisna služba", Stran 51</li> </ul>
 sveti.	<p>Temperatura je previsoka.</p> <ul style="list-style-type: none"> <li>▶ Počakajte, da se temperatura zniža.</li> <li>▶ → "Prekinitev programa pranja", Stran 33</li> </ul> <hr/> <p>Raven vode je previsoka.</p> <ul style="list-style-type: none"> <li>▶ Izberite ustrezen program za izčrpavanje. → "Programi", Stran 26</li> </ul>
 utripa.	<p>Vrata niso zaprta.</p> <ol style="list-style-type: none"> <li>1. Zaprite vrata.</li> <li>2. Za zagon programa pritisnite  <b>Start/ Reload</b>.</li> </ol> <hr/> <p>Perilo je priprto med vrati.</p> <ol style="list-style-type: none"> <li>1. Znova odprite vrata.</li> <li>2. Odstranite priprto perilo.</li> <li>3. Zaprite vrata.</li> <li>4. Za zagon programa pritisnite  <b>Start/ Reload</b>.</li> </ol>
"Hot" in boben se vrti.	<p>Postopek hlajenja aktiven.</p> <ol style="list-style-type: none"> <li>1. Ni napaka.</li> <li>2. Med postopkom hlajenja ne spreminjajte programa.</li> </ol> <p><b>Opomba:</b> Postopek hlajenja traja do 10 minut. Med tem časom lahko upravljate aparat.</p>
	<p>Potrebno je čiščenje bobna.</p> <ul style="list-style-type: none"> <li>▶ → "Čiščenje bobna", Stran 36</li> </ul>
Izmenično svetila "H:95" in End.	<p>Vodni tlak je prenizek.</p> <ul style="list-style-type: none"> <li>▶ Glejte → , Stran 42</li> </ul>
Vse druge kode napak.	<p>Motnja v delovanju</p> <ul style="list-style-type: none"> <li>▶ Pokličite servisno službo. → "Servisna služba", Stran 51</li> </ul>
Aparat ne deluje.	<p>Vtič električnega priključnega kabla ni vključen.</p> <ul style="list-style-type: none"> <li>▶ Priključite aparat na električno omrežje.</li> </ul> <hr/> <p>Varovalka v omarici z varovalkami je pregorela.</p> <ul style="list-style-type: none"> <li>▶ Preverite varovalko v omarici z varovalkami.</li> </ul>

<b>Napaka</b>	<b>Vzrok in odprava napak</b>
Aparat ne deluje.	Prišlo je do izpada napajanja. <ul style="list-style-type: none"> <li>▶ Preverite, ali osvetlitev prostora ali drugi aparati v prostoru delujejo.</li> </ul>
Program se ne zažene.	Niste pritisnili  <b>Start/ Reload</b> . <ul style="list-style-type: none"> <li>▶ Pritisnite  <b>Start/ Reload</b>.</li> </ul>
	Vrata niso zaprta. <ol style="list-style-type: none"> <li>1. Zaprite vrata.</li> <li>2. Za zagon programa pritisnite  <b>Start/ Reload</b>.</li> </ol>
	Otroška zaščita je aktivirana. <ul style="list-style-type: none"> <li>▶ → "Deaktiviranje otroškega varovala", Stran 34</li> </ul>
	 <b>Finished in/ Time Dry</b> je aktivirano. <ul style="list-style-type: none"> <li>▶ Preverite, ali je  <b>Finished in/ Time Dry</b> je aktivirano.               <ul style="list-style-type: none"> <li>→ "Tipke", Stran 24</li> </ul> </li> </ul>
	Perilo je priprto med vrati. <ol style="list-style-type: none"> <li>1. Znova odprite vrata.</li> <li>2. Odstranite priprto perilo.</li> <li>3. Zaprite vrata.</li> <li>4. Za zagon programa pritisnite  <b>Start/ Reload</b>.</li> </ol>
Vrat ni mogoče odpreti.	Temperatura je previsoka. <ul style="list-style-type: none"> <li>▶ Počakajte, da se temperatura zniža.</li> <li>▶ → "Prekinitev programa pranja", Stran 33</li> </ul>
	Raven vode je previsoka. <ul style="list-style-type: none"> <li>▶ Izberite ustrezen program za izčrpavanje.               <ul style="list-style-type: none"> <li>→ "Programi", Stran 26</li> </ul> </li> </ul>
	Izpad električnega toka. <ul style="list-style-type: none"> <li>▶ Odprite vrata z odklepanjem v sili.               <ul style="list-style-type: none"> <li>→ "Odklepanje v sili", Stran 50</li> </ul> </li> </ul>
Aparat ne črpa pralne raztopine.	Odtočna cev ali odtočna gibka cev je zamašena. <ul style="list-style-type: none"> <li>▶ Očistite odtočno cev in odtočno gibko cev.</li> </ul>
	Odtočna cev ali odtočna gibka cev je prepognjena ali stisnjena. <ul style="list-style-type: none"> <li>▶ Prepričajte se, da odtočna cev in odtočna gibka cev nista prepognjeni ali stisnjeni.</li> </ul>
	Črpalka za pralno raztopino je zamašena. <ul style="list-style-type: none"> <li>▶ → "Čiščenje črpalke za pralno raztopino", Stran 37</li> </ul>
	Odtočna gibka cev je priključena previsoko. <ul style="list-style-type: none"> <li>▶ Odtočno gibko cev namestite največ 1 meter visoko.</li> </ul>

Napaka	Vzrok in odprava napak
Aparat ne črpa pralne raztopine.	<p>Dozirali ste preveč pralnega sredstva.</p> <ul style="list-style-type: none"> <li>▶ Takojšnji ukrep: jedilno žlico mehčalca zmešajte z 0,5 l vode in vlijte mešanico v levi prekat (ne pri oblačilih za prosti čas, športnih oblačilih in tkaninah s puhom).</li> <li>▶ Pri naslednjem pranju enake količine perila zmanjšajte količino pralnega sredstva.</li> </ul> <hr/> <p>Na odtočno gibko cev je nameščen nedovoljen podaljšek.</p> <ul style="list-style-type: none"> <li>▶ Z odtočne gibke cevi odstranite nedovoljene podaljške.</li> </ul> <p>→ "Priključitev aparata", Stran 15</p> <hr/> <p>Pokrov črpalke ni popolnoma privit.</p> <ul style="list-style-type: none"> <li>▶ Prepričajte se, da je pokrov črpalke do prislona privit v aparat. Ročaj pokrova črpalke mora stati navpično.</li> </ul> <p>→ "Čiščenje črpalke za pralno raztopino", Stran 38</p>
Voda ne doteka. Pralno sredstvo se ne izpira iz prekata.	<p>Niste pritisnili  <b>Start/ Reload</b>.</p> <ul style="list-style-type: none"> <li>▶ Pritisnite  <b>Start/ Reload</b>.</li> </ul> <hr/> <p>Sita v dovodu vode so zamašena.</p> <ul style="list-style-type: none"> <li>▶ Očistite sita v dovodu vode.</li> </ul> <hr/> <p>Vodovodna pipa je zaprta.</p> <ul style="list-style-type: none"> <li>▶ Odprite vodovodno pipo.</li> </ul> <hr/> <p>Dovodna cev je prepognjena ali stisnjena.</p> <ul style="list-style-type: none"> <li>▶ Prepričajte se, da dovodna cev ni prepognjena ali stisnjena.</li> </ul>
Večkratno kratko ožemanje.	<p>Sistem za nadzor uravnoveženosti odpravlja neuravnoveženost z večkratnim prerazporejanjem perila.</p> <ul style="list-style-type: none"> <li>▶ To ni napaka – ukrep ni potreben.</li> </ul> <p><b>Opomba:</b> Ko nalagate perilo, po možnosti vložite v boben velike in majhne kose hkrati. Kosi perila različnih velikosti se med ožemanjem bolje razporedijo po bobnu.</p>
V bobnu ni videti vode.	<p>Raven vode ne sega do vidnega območja.</p> <ul style="list-style-type: none"> <li>▶ To ni napaka – ukrep ni potreben.</li> <li>▶ Med delovanjem v napravo ne dolivajte dodatne vode.</li> </ul>
V prekatu  ostaja voda.	<p>Vložek v prekatu  je zamašen.</p> <ul style="list-style-type: none"> <li>▶ → "Čiščenje predala za pralna sredstva", Stran 36</li> </ul>

<b>Napaka</b>	<b>Vzrok in odprava napak</b>
Tresljaji in premiki aparata med ožemanjem.	<p>Aparat ni pravilno izravnán.</p> <ul style="list-style-type: none"> <li>▶ → "Izravnava aparata", Stran 16</li> </ul> <hr/> <p>Noge aparata niso pritrjene.</p> <ul style="list-style-type: none"> <li>▶ Pritrdite noge aparata.</li> <li>→ "Izravnava aparata", Stran 16</li> </ul> <hr/> <p>Transportnih varoval niste odstranili.</p> <ul style="list-style-type: none"> <li>▶ → "Odstranjevanje transportnih varoval", Stran 14.</li> </ul>
Boben se vrti, voda ne doteka.	<p>Zaznavanje količine perila je aktivno.</p> <ul style="list-style-type: none"> <li>▶ To ni napaka, ukrep ni potreben.</li> </ul> <p><b>Opomba:</b> Zaznavanje količine perila lahko traja do 2 minuti.</p>
Močno penjenje.	<p>Dozirali ste preveč pralnega sredstva.</p> <ul style="list-style-type: none"> <li>▶ Takojšnji ukrep: jedilno žlico mehčalca zmešajte z 0,5 l vode in vlijte mešanico v levi prekat (ne pri oblačilih za prosti čas, športnih oblačilih in tkaninah s puhom).</li> <li>▶ Pri naslednjem pranju enake količine perila zmanjšajte količino pralnega sredstva.</li> </ul>
Visoko število vrtljajev pri ožemanju ni doseženo.	<p>Nastavljeno je nizko število vrtljajev ožemanja.</p> <ul style="list-style-type: none"> <li>▶ Pri naslednjem pranju nastavite višje število vrtljajev ožemanja.</li> </ul> <hr/> <p> <b>Less Ironing</b> je aktivirano.</p> <ul style="list-style-type: none"> <li>▶ Izbirajte programe, primerne za vrsto tkanine.</li> </ul> <hr/> <p>Sistem za nadzor neuravnoteženosti z zmanjšanim številom vrtljajev pri ožemanju izravnava neuravnoteženost.</p> <ul style="list-style-type: none"> <li>▶ Znova razporedite perilo v bobnu.</li> </ul> <p><b>Opomba:</b> Po možnosti vložite v boben velike in majhne kose perila skupaj. Kosi perila različnih velikosti se med ožemanjem bolje razporedijo po bobnu.</p> <ul style="list-style-type: none"> <li>▶ Zaženite program <b>Spin</b>.</li> </ul>
Program ožemanja se ne zažene.	<p>Odtočna cev ali odtočna gibka cev je zamašena.</p> <ul style="list-style-type: none"> <li>▶ Očistite odtočno cev in odtočno gibko cev.</li> </ul> <hr/> <p>Odtočna cev ali odtočna gibka cev je prepognjena ali stisnjena.</p> <ul style="list-style-type: none"> <li>▶ Prepričajte se, da odtočna cev in odtočna gibka cev nista prepognjeni ali stisnjeni.</li> </ul> <hr/> <p>Sistem za nadzor neuravnoteženosti je prekinil ožemanje zaradi neenakomerne porazdelitve perila.</p> <ul style="list-style-type: none"> <li>▶ Znova razporedite perilo v bobnu.</li> </ul>

Napaka	Vzrok in odprava napak
Program ožemanja se ne zažene.	<p><b>Opomba:</b> Po možnosti vložite v boben velike in majhne kose perila skupaj. Kosi perila različnih velikosti se med ožemanjem bolje razporedijo po bobnu.</p> <ul style="list-style-type: none"> <li>▶ Zaženite program <b>Spin</b>.</li> </ul>
Glasni zvoki med ožemanjem.	<p>Aparat ni pravilno izravnán.</p> <ul style="list-style-type: none"> <li>▶ → "Izravnava aparata", Stran 16</li> </ul> <p>Noge aparata niso pritrjene.</p> <ul style="list-style-type: none"> <li>▶ Pritrdite noge aparata. → "Izravnava aparata", Stran 16</li> </ul>
Ropot, žvenket v črpalki za pralno raztopino.	<p>Transportnih varoval niste odstranili.</p> <ul style="list-style-type: none"> <li>▶ → "Odstranjevanje transportnih varoval", Stran 14.</li> </ul> <p>V črpalko za pralno raztopino je zašel tujek.</p> <ul style="list-style-type: none"> <li>▶ → "Čiščenje črpalke za pralno raztopino", Stran 37</li> </ul>
Ritmičen zvok srkanja in sesanja.	<p>Črpalka za pralno raztopino je aktivna, pralna raztopina se izčrpava.</p> <ul style="list-style-type: none"> <li>▶ To ni napaka – običajen zvok pri delovanju.</li> </ul>
Ožemanje ni dovolj učinkovito. Perilo je preveč mokro/preveč vlažno.	<p>Nastavljeno je nizko število vrtljajev ožemanja.</p> <ul style="list-style-type: none"> <li>▶ Pri naslednjem pranju nastavite višje število vrtljajev ožemanja.</li> <li>▶ Zaženite program <b>Spin</b>.</li> </ul>
	<p> <b>Less Ironing</b> je aktivirano.</p> <ul style="list-style-type: none"> <li>▶ Izbirajte programe, primerne za vrsto tkanine.</li> </ul>
	<p>Odtočna cev ali odtočna gibka cev je zamašena.</p> <ul style="list-style-type: none"> <li>▶ Očistite odtočno cev in odtočno gibko cev.</li> </ul>
	<p>Odtočna cev ali odtočna gibka cev je prepognjena ali stisnjena.</p> <ul style="list-style-type: none"> <li>▶ Prepričajte se, da odtočna cev in odtočna gibka cev nista prepognjeni ali stisnjeni.</li> </ul>
	<p>Sistem za nadzor neuravnóteženosti je prekinil ožemanje zaradi neenakomerne porazdelitve perila.</p> <ul style="list-style-type: none"> <li>▶ Znova razporedite perilo v bobnu.</li> </ul>
	<p><b>Opomba:</b> Po možnosti vložite v boben velike in majhne kose perila skupaj. Kosi perila različnih velikosti se med ožemanjem bolje razporedijo po bobnu.</p> <ul style="list-style-type: none"> <li>▶ Zaženite program <b>Spin</b>.</li> </ul>
	<p>Sistem za nadzor neuravnóteženost z zmanjšanim številom vrtljajev pri ožemanju izravnava neuravnóteženost.</p>

Napaka	Vzrok in odprava napak
Ožemanje ni dovolj učinkovito. Perilo je preveč mokro/preveč vlažno.	<ul style="list-style-type: none"> <li>▶ Znova razporedite perilo v bobnu.</li> </ul> <p><b>Opomba:</b> Po možnosti vložite v boben velike in majhne kose perila skupaj. Kosi perila različnih velikosti se med ožemanjem bolje razporedijo po bobnu.</p> <ul style="list-style-type: none"> <li>▶ Zaženite program <b>Spin</b>.</li> </ul>
Ostanki pralnega sredstva na vlažnem perilu.	<p>Pralna sredstva lahko vsebujejo snovi, ki niso topne v vodi in se nabirajo na perilu.</p> <ul style="list-style-type: none"> <li>▶ Zaženite program <b>Rinse</b> .</li> </ul>
Ostanki pralnega sredstva na suhem perilu.	<p>Pralna sredstva lahko vsebujejo snovi, ki niso topne v vodi in se nabirajo na perilu.</p> <ul style="list-style-type: none"> <li>▶ Po pranju in sušenju skrajšajte perilo.</li> </ul>
Pri dovodni cevi izteka voda.	<p>Dovodna cev ni pravilno/trdno priključena.</p> <ol style="list-style-type: none"> <li>1. Pravilno priključite dovodno cev. → "Priključitev dovodne cevi", Stran 15</li> <li>2. Zategnite vijake.</li> </ol>
Pri odtočni cevi izteka voda.	<p>Odtočna cev je poškodovana.</p> <ul style="list-style-type: none"> <li>▶ Zamenjajte poškodovano odtočno cev.</li> </ul> <hr/> <p>Odtočna cev ni pravilno priključena.</p> <ul style="list-style-type: none"> <li>▶ Pravilno priključite odtočno cev. → "Načini priključitve na odtok", Stran 15</li> </ul>
Vlakna na perilu.	<p>Na bobnu so se nabrala vlakna.</p> <ul style="list-style-type: none"> <li>▶ Izvedite program <b>Cottons</b>  <b>90°</b> brez perila in pralnega sredstva.</li> </ul>
Zvok pritekanja vode med sušenjem.	<p>Za sušenje je potrebna voda.</p> <ol style="list-style-type: none"> <li>1. Ni napaka.</li> <li>2. Pazite, da bo pipa odprta tudi med sušenjem.</li> </ol>
Program sušenja se ne vklopi.	<p>Vrata niso zaprta.</p> <ol style="list-style-type: none"> <li>1. Zaprite vrata.</li> <li>2. Za zagon programa pritisnite  <b>Start/ Reload</b>.</li> </ol> <hr/> <p>Niste izbrali programa sušenja.</p> <ul style="list-style-type: none"> <li>▶ Izberite primeren program sušenja. → "Programi", Stran 26</li> </ul>
Perilo je preveč vlažno.	<p>Nastavili ste neprimeren program za to vrsto tkanine.</p> <hr/> <p>Prišlo je do izpada napajanja.</p> <ul style="list-style-type: none"> <li>▶ Preverite, ali osvetlitev prostora ali drugi aparati v prostoru delujejo.</li> </ul> <hr/> <p>Količina perila je prevelika.</p> <hr/> <p>Toplo perilo je po koncu programa na dotik bolj vlažno, kot dejansko je.</p>

Napaka	Vzrok in odprava napak
Perilo je preveč vlažno.	<p>1. Perilo takoj po sušenju vzemite iz bobna.</p> <p>2. Kose perila razprostitute, da se ohladijo.</p> <hr/> <p>Nastavili ste neprimerno stopnjo sušenja.</p> <hr/> <p>Stopnja sušenja ni prilagojena.</p> <hr/> <p>Količina perila je premajhna.</p> <hr/> <p>Senzor vlažnosti je onesnažen.</p> <hr/> <p>Med sušenjem je pipa zaprta.</p> <ul style="list-style-type: none"> <li>▶ Pazite, da bo pipa odprta tudi med sušenjem.</li> </ul> <hr/> <p>Temperatura okolice je višja od 30 °C.</p> <ul style="list-style-type: none"> <li>▶ Zagotovite, da bo temperatura okolice pod 30 °C.</li> </ul> <hr/> <p>Nezadostno kroženje zraka na mestu postavitve aparata.</p> <ul style="list-style-type: none"> <li>▶ Prezračite mesto postavitve aparata.</li> </ul> <hr/> <p>Vodni tlak je prenizek.</p> <p>Odprava napake ni možna.</p> <hr/> <p>Perilo ni dovolj ožeto.</p> <ul style="list-style-type: none"> <li>▶ Vedno izberite največje število vrtljajev ožemanja za trenutni program pranja.</li> </ul> <hr/> <p>Debele in večplastne tkanine se sušijo dlje.</p> <ul style="list-style-type: none"> <li>▶ Za nadaljevanje sušenja nastavite časovni program. → "Programi", Stran 26</li> </ul>
Zvok ventilatorja med pranjem.	<p>Ventilator je aktiven.</p> <ul style="list-style-type: none"> <li>▶ To ni napaka – običajen zvok pri delovanju.</li> </ul>
Trajanje programa se med potekom pranjem spreminja.	<p>Elektronika optimizira potek programa. To lahko povzroči spremembo trajanja programa.</p> <ul style="list-style-type: none"> <li>▶ To ni napaka – ukrep ni potreben.</li> </ul> <hr/> <p>Sistem za nadzor uravnoveženosti odpravlja neuravnoveženost z večkratnim prerazporejanjem perila.</p> <ul style="list-style-type: none"> <li>▶ To ni napaka – ukrep ni potreben.</li> </ul> <p><b>Opomba:</b> Ko nalagate perilo, po možnosti vložite v boben velike in majhne kose hkrati. Kosi perila različnih velikosti se med ožemanjem bolje razporedijo po bobnu.</p>
Po zagonu programa se boben sunkovito premakne.	<p>Vzrok je v internem preizkusu motorja.</p> <ul style="list-style-type: none"> <li>▶ To ni napaka – ukrep ni potreben.</li> </ul>



Napaka	Vzrok in odprava napak
Šumenje in sikanje.	Voda pod tlakom izpira predal za pralna sredstva. ▶ To ni napaka – običajen zvok pri delovanju.
Pralno sredstvo ali mehčalec kaplja s tesnila in se nabira na vratih ali v gubi tesnila.	Preveč pralnega sredstva/mehčalca v predalu za pralna sredstva. ▶ Pri doziranju tekočega pralnega sredstva in mehčalca upoštevajte oznako v predalu za pralna sredstva in ne dozirajte preveč sredstva.
▶▶▶ <b>Start/ Reload</b> ni mogoče upravljati.	Faza sušenja je aktivna. ▶ To ni napaka – ukrep ni potreben.

## 18.1 Odklepanje v sili

### Odklepanje vrat

**Zahteva:** Črpalka za pralno raztopino je prazna. → *Stran 37*

1. **POZOR!** Če voda izteka, lahko povzroči materialno škodo.
  - ▶ Ne odpirajte vrat, če skozi steklo vidite vodo.

Z orodjem povlecite zapah za odklepanje v sili navzdol in ga izpustite.

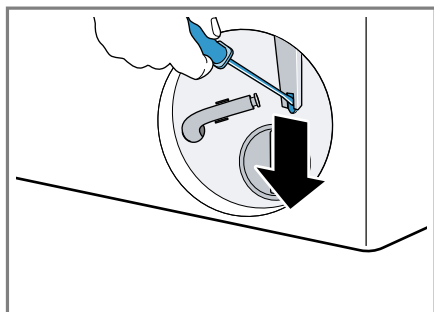

- ✓ Zapora vrat se sprostí.
2. Vstavite vzdrževalno loputo, da se zaskoči.
3. Zaprite vzdrževalno loputo.

---

## 19 Transport, skladiščenje in odstranjevanje

### 19.1 Demontaža aparata

**Opomba:** Podrobnejše informacije najdete v digitalnih navodilih za uporabo. Skenirajte kodo QR v kazalu ali na [www.bosch-home.com](http://www.bosch-home.com).

1. Zaprite vodovodno pipo.
2. Izpraznite dovodno cev.
3. Izklopite aparat.
4. Izvlecite priključni vtič aparata.

5. Izpustite pralno raztopino.
  - *"Čiščenje črpalke za pralno raztopino", Stran 37*
6. Odklopite cevi.

### 19.2 Namestitev transportnih varoval

Pred transportom zavarujte aparat s transportnimi varovali, da preprečite škodo.

1. Z izvijačem odstranite 4 pokrivne kape.

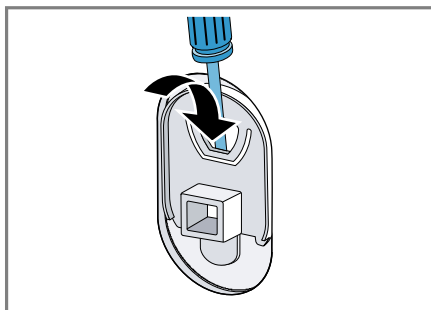

- Pokrivne kape shranite.
2. Namestite 4 transportna varovala. Pri tem upoštevajte opis → *"Odstranjevanje transportnih varoval", Stran 14* in ravnajte v obratnem vrstnem redu.

### 19.3 Ponovni vklop aparata

- ▶ Več informacij najdete na
  - *"Namestitev in priključitev", Stran 13* in
  - *"Zagon pranja brez perila", Stran 20*.

## 19.4 Odstranitev starega aparata v odpad

Okolju prijazna odstranitev v odpad omogoča ponovno uporabo dragocenih surovin.

### **OPOZORILO**

#### **Nevarnost ogroženosti zdravja!**

Otroci se lahko zaprejo v aparat in s tem ogrozijo svoje življenje.

- ▶ Aparata ne postavljajte za vrata, ki lahko ovirajo ali preprečujejo odpiranje vrat aparata.
- ▶ Pri odsluženih aparatih izvlcite vtič omrežnega priključnega kabla, prerežite kabel in uničite ključavnico aparata, da se vrata aparata ne zaprejo več.

1. Izvlcite vtič iz omrežnega priključnega vodnika.
2. Prerežite omreži priključni vodnik.
3. Aparat odstranite na okolju prijazen način.

Informacije o aktualnih možnostih odstranitve v odpad dobite pri strokovnem prodajalcu kot tudi na občinski ali mestni upravi.



Ta naprava je označena v skladu z evropsko smernico o odpadni električni in elektronski opremi (waste electrical and electronic equipment - WEEE).

V okviru smernice sta določena prevzem in recikliranje starih naprav, ki veljata v celotni Evropski uniji.

## 20 Servisna služba

Za delovanje pomembne originalne nadomestne dele v skladu z ustrežno uredbo o ekološki zasnovi izdelkov lahko dobite na našem pooblaščenem servisu najmanj 10 let od dne, ko je stroj dan na trg znotraj evropskega gospodarskega prostora.

**Opomba:** Poseg storitvenega servisa za stranke je v okviru garancijskih pogojev proizvajalca brezplačen.

Podrobne informacije o garancijskem roku in pogojih v vaši državi dobite na našem pooblaščenem servisu, pri vašem trgovcu ali na naši spletni strani.

Ko pokličete pooblaščen servis, potrebujete številko proizvoda (E-Nr.) in proizvodno številko (FD) aparata. Kontaktno podatke servisne službe najdete v priloženem seznamu servisov ali na naši spletni strani.

### 20.1 Številka izdelka (E-Nr.) in proizvodna številka (FD)

Identifikacijsko številko izdelka (E-Nr.) in proizvodno številko (FD) najdete na tipski tablici stroja.











Tipška ploščica se glede na model nahaja:

- na notranji strani vrat;
- na notranji strani vzdrževalne lopute;
- na zadnji strani aparata.

Da boste svoje podatke o aparatu in telefonsko številko servisne službe hitro našli, si jih zapišite.

## 21 Vrednosti porabe

Naslednji podatki so navedeni v skladu z direktivo EU o okoljsko primerni zasnovi. Navedene vrednosti za ostale programe razen **Eco 40-60** so zgolj referenčne vrednosti in so ugotovljene na osnovi veljavnih standardov EN60456 in EN62512.

Program	Količina perila (kg)	Trajanje programa (h:min) <sup>1</sup>	Poraba energije (kWh/cikel) <sup>1</sup>	Poraba vode (l/cikel) <sup>1</sup>	Maksimalna temperatura (°C) 5 min <sup>1</sup>	Število vrtljajev ožemanja (vrt/min) <sup>1</sup>	Preostala vlaga (%) <sup>1</sup>
Eco 40-60 <sup>2</sup>	9,0	3:44	1,120	63,0	43	1400	53,00
Eco 40-60 <sup>2</sup>	4,5	2:49	0,440	44,0	31	1400	53,00
Eco 40-60 <sup>2</sup>	2,5	2:34	0,180	33,0	23	1400	53,00
Eco 40-60 + ☀ Drying Aim +  <sup>2</sup>	5,0	7:30	3,900	90,0	37	-	-0,1
Eco 40-60 + ☀ Drying Aim +  <sup>2</sup>	2,5	5:10	2,200	50,0	34	-	-0,1
Cottons  20 °C	9,0	3:55	0,400	95,0	22	1400	50,00
Cottons  40 °C	9,0	3:55	1,200	95,0	41	1400	50,00
Cottons  60 °C	9,0	3:40	1,500	95,0	49	1400	50,00
Cottons  40 °C + ↓ Prewash	9,0	4:14	1,300	105,0	41	1400	50,00
Easy-Care  40 °C	4,0	2:35	0,800	70,0	42	1400	30,00
Mix  40 °C	4,0	1:10	0,650	48,0	39	1400	55,00
 Wool  30 °C	2,0	0:41	0,200	42,0	23	800	30,00

<sup>1</sup> Dejanske vrednosti lahko odstopajo od navedenih vrednosti zaradi vpliva vodnega tlaka, trdote in vhodne temperature vode, temperature okolice, vrste, količine in stopnje umazanosti perila, uporabljenega čistila, nihanj v električni napetosti in izbranih dodatnih funkcij.

<sup>2</sup> Preizkusni program v skladu z direktivo EU o okoljsko primerni zasnovi in uredbo EU o energijskih nalepkah s hladno vodo (15 °C).

## 22 Tehnični podatki

Višina aparata	84,8 cm
Širina aparata	59,8 cm
Globina aparata	59,0 cm
Globina aparata z zaprtimi vrati	64,9 cm
Globina aparata z odprtimi vrati	106,3 cm
Teža	70,9 kg
Največja količina perila	9,0 kg
Omrežna napetost	220-240 V, 50 Hz
⇌ Minimalna varovalka v instalaciji	10A
Nazivna moč	1900-2300 W
Poraba moči	<ul style="list-style-type: none"> <li>■ Izklopljeno stanje: 0,50 W</li> <li>■ Neizklopljeno stanje: 0,50 W</li> </ul>
Vodni tlak	<ul style="list-style-type: none"> <li>■ Najmanj: 100 kPa (1 bar)</li> <li>■ Največ: 1000 kPa (10 bar)</li> </ul>
Dolžina dovodne cevi	150 cm
Dolžina odtočne cevi	150 cm
Dolžina priključnega kabla	210 cm

Nadaljnje informacije glede vašega modela najdete na spletu pod <https://eprel.ec.europa.eu/><sup>1</sup>. Ta spletni naslov je povezava na uradno EU podatkovno zbirko proizvodov EPREL. Nato sledite navodilom v is-

kalniku modelov. Oznaka modela je sestavljena iz znakov pred poševnico v številki izdelka (E-Nr.) na tipski ploščici. Sicer pa lahko oznako modela najdete tudi v prvi vrstici energijske nalepke EU.

<sup>1</sup> Velja le za države evropske gospodarske skupnosti







## Thank you for buying a Bosch Home Appliance!

Register your new device on MyBosch now and profit directly from:

- **Expert tips & tricks for your appliance**
- **Warranty extension options**
- **Discounts for accessories & spare-parts**
- **Digital manual and all appliance data at hand**
- **Easy access to Bosch Home Appliances Service**

Free and easy registration – also on mobile phones:

**[www.bosch-home.com/welcome](http://www.bosch-home.com/welcome)**



## Looking for help? You'll find it here.

Expert advice for your Bosch home appliances, help with problems or a repair from Bosch experts.

Find out everything about the many ways Bosch can support you:

**[www.bosch-home.com/service](http://www.bosch-home.com/service)**

Contact data of all countries are listed in the attached service directory.

**BSH Hausgeräte GmbH**

Carl-Wery-Straße 34

81739 München, GERMANY

[www.bosch-home.com](http://www.bosch-home.com)

A Bosch Company



**9001685820** (020602)

sl