



Register your
new device on
MyBosch now and
get free benefits:
**[bosch-home.com/
welcome](https://bosch-home.com/welcome)**



Beépíthető sütő

HMG7764.1

[hu] Használati útmutató és telepítési útmutató

További információkat a Digitális felhasználói kézikönyvben talál.



Tartalomjegyzék

HASZNÁLATI ÚTMUTATÓ

1	Biztonság.....	2
2	Dologi károk elkerülése.....	7
3	Környezetvédelem és takarékoság.....	8
4	Ismerkedés.....	9
5	Üzem módok.....	10
6	Tartozékok.....	12
7	Az első használat előtt.....	14
8	A kezelés alapjai.....	14
9	Gyors felfűtés.....	15
10	Időfunkciók.....	16
11	Mikrohullám.....	17
12	Ventilátorfunkció Crisp Finish.....	19
13	Sütőhőmérő.....	20
14	Ételek.....	22
15	Kedvencek.....	24
16	Gyerekzár.....	24
17	Alapbeállítások.....	24
18	Home Connect.....	26
19	Tisztítás és ápolás.....	28
20	Tisztítási funkció Pirolitikus öntisztítás.....	29
21	Tisztítási segéd.....	31
22	Szárítás.....	31
23	A készülék ajtaja.....	31
24	Állványok.....	33
25	Zavarok elhárítása.....	34
26	Ártalmatlanítás.....	36
27	Vevőszolgálat.....	36
28	Információk a szabad és a nyílt forráskódú szoftverekről.....	36
29	Megfelelőségi nyilatkozat.....	37
30	Így sikerülni fog.....	37

31	SZERELÉSI ÚTMUTATÓ.....	47
31.1	Általános összeszerelési előírások.....	47



1 Biztonság

Tartsa be a következő biztonsági előírásokat.

1.1 Általános útmutatások

- Gondosan olvassa el ezt az útmutatót.
- Őrizze meg az útmutatót és a termékinformációkat a későbbi használat céljára, vagy az újabb tulajdonos számára.
- Ha szállítás közben megsérült a készülék, ne csatlakoztassa.

1.2 Rendeltetésszerű használat

Ez a készülék csak beépítésre készült. Vegye figyelembe a speciális szerelési útmutatót. A csatlakozódugó nélküli készüléket csak hivatalos engedéllyel rendelkező szakember csatlakoztathatja. Hibás csatlakoztatás miatt keletkezett károkra nem vonatkozik a garancia.

A készüléket csak a következőkre használja:

- ételek és italok készítésére.
- háztartási vagy hasonló használatra, mint például: konyhában bolti dolgozók számára, irodákban, vagy egyéb kereskedelmi helyiségekben, mezőgazdasági létesítményekben, hotelek és egyéb szálláshelyek vendégei számára, reggelizőpanziókban.
- legfeljebb 4000 méter tengerszint feletti magasságig.

Ez a készülék megfelel az EN 55011, ill. a CISPR 11 szabványnak. Ez a 2. csoport, B osztály terméke, ami azt jelenti, hogy a készülék a mikrohullámot élelmiszer felmelegítéséhez állítja elő. A B osztály azt jelenti, hogy a készülék magánháztartások számára készült.

1.3 A használók körének korlátozása

Ezt a készüléket 8 év feletti gyermekek és csökkent testi, érzékszervi vagy mentális képességekkel, illetve kevés tapasztalattal és/

vagy ismerettel rendelkező személyek is használhatják felügyelet mellett, vagy ha megtanították nekik a készülék biztonságos használatát és megértették a lehetséges veszélyeket. Gyermek nem játszhat a készülékkel. A tisztítást és a felhasználói karbantartást gyermekek nem, ill. csak 15 év felett, kizárólag felügyelet mellett végezhetik. 8 évnél fiatalabb gyerekeket ne engedjen a készülék és a csatlakozóvezeték közelébe.

1.4 Biztonságos használat

A tartozékokat mindig megfelelő helyzetben tolja be a sütőtérbe.

→ "Tartozékok", Oldal 12

⚠ FIGYELMEZTETÉS – Tűzveszély!

A sütőtérben tárolt gyúlékony tárgyak lángra lobbanhatnak.

- ▶ Soha ne tartson gyúlékony tárgyakat a sütőtérben.
- ▶ Ha füst jelenik meg, ki kell kapcsolni a készüléket vagy ki kell húzni a hálózathoz és zárva kell tartani az ajtaját az esetlegesen felcsapó lángok elfojtása érdekében.

Az oldott ételmaradék, zsír és sült zsír lángra lobbanhat.

- ▶ Üzembe helyezés előtt távolítsa el a sütőtérből, a fűtőelemekről és a tartozékokról a nagyobb szennyeződések.

A készülékajtó nyitásakor légáramlat keletkezik. A sütőpapír hozzáérhet a fűtőelemekhez és meggyulladhat.

- ▶ Az előmelegítés és a sütés ideje alatt soha ne helyezzen rögzítés nélkül sütőpapírt a tartozékokra.
- ▶ A sütőpapírt mindig pontosan vágja méretre és nehezként helyezzen rá egy edényt vagy egy sütőformát.

⚠ FIGYELMEZTETÉS – Égési sérülések veszélye!

Használat során a készülék felforrósodik (a megérinthető részei is).

- ▶ A készülék használata során legyen elővigyázatos és ne érintse meg annak fűtőelemeit.
- ▶ A 8 év alatti gyerekeket tartsa távol a készüléktől.

A tartozék vagy az edény nagyon forró.

- ▶ A forró edényt vagy tartozékot mindig fogókesztyűvel vegye ki a sütőtérből.

Az alkoholgőzök meggyulladhatnak a forró sütőtérben. A készülék ajtaja kivágódhat. Forró gőzök és szúrólángok csaphatnak ki.

- ▶ Az ételekhez csak kis mennyiségű magas alkoholtartalmú italt használjon.
- ▶ Szeszes italokat (≥ 15 % vol.) hígítatlanul (pl. ételek fel- és leöntéséhez) ne hevítsen.
- ▶ Óvatosan nyissa ki a készülék ajtaját.

⚠ FIGYELMEZTETÉS – Forrázásveszély!

A hozzáférhető részek működés közben felforrósodnak.

- ▶ Soha ne érintse meg a forró részeket.
- ▶ Tartsa távol a gyerekeket.

A készülék ajtajának kinyitásakor forró gőz távozhat a készülékből. A gőz a hőmérséklettől függően nem látható.

- ▶ Óvatosan nyissa ki a készülék ajtaját.
- ▶ Tartsa távol a gyerekeket.

A forró sütőtérben lévő vízből forró vízgőz képződhet.

- ▶ Soha ne öntsön vizet a forró párolótérbe.

⚠ FIGYELMEZTETÉS – Sérülésveszély!

A készülék ajtajának összekarcolt üvege elpattanhat.

- ▶ A sütőajtó üvegének tisztításához ne használjon éles vagy dörzsölő hatású tisztítót vagy éles fémből készült kaparót, mert ezek megkarcolhatják a felületet.

A készülék és a megérinthető felületei éles szélékkel rendelkezhetnek.

- ▶ A használat és tisztítás során legyen óvatos.
- ▶ Amennyiben lehetséges, viseljen védőkesztyűt.

Az ajtó csuklópántjai az ajtó nyitásakor és csukásakor mozognak, és becsíphetik az ujját.

- ▶ Ne nyúljon a zsanérok környékére.

A készülékajtó belüli részek szélei élesek lehetnek.

- ▶ Viseljen védőkesztyűt.

Az alkoholgőzök meggyulladhatnak a forró sütőtérben, az ajtó kivágódhat és adott esetben le is eshet. Az ajtólapok elpattanhatnak és szilánkokra törhetnek.

→ "Dologi károk elkerülése", Oldal 7

- ▶ Az ételekhez csak kis mennyiségű magas alkoholtartalmú italt használjon.
- ▶ Szeszes italokat (≥ 15 % vol.) hígítatlanul (pl. ételek fel- és leöntéséhez) ne hevítsen.
- ▶ Óvatosan nyissa ki a készülék ajtaját.

⚠ FIGYELMEZTETÉS – Áramütés veszélye!

A szakszerűtlen javítás veszélyes.

- ▶ A készüléket csak szakképzett személyek javíthatják.
- ▶ A készülék javításához csak eredeti pótalkatrészeket szabad használni.
- ▶ Ha a készülék hálózati csatlakozóvezetéke megsérül, akkor azt a veszélyek elkerülése érdekében csak a gyártó, a gyártó vevőszolgálat vagy egy hasonlóan képzett személy cserélheti ki.

A hálózati csatlakozóvezeték sérült szigetelése veszélyes.

- ▶ A hálózati csatlakozóvezeték soha ne érintkezzen a készülék forró részeivel vagy hőforrásokkal.
- ▶ A hálózati csatlakozóvezeték soha ne érintkezzen hegyes és éles szélű tárgyakkal.
- ▶ A hálózati csatlakozóvezeték soha ne törje meg, ne nyomja össze, ne változtassa meg.

A behatoló nedvesség áramütést okozhat.

- ▶ A készülék tisztításához ne használjon magasnyomású vagy gőzsugaras tisztítógépet.

A sérült készülék és a sérült hálózati csatlakozóvezeték veszélyes.

- ▶ Soha ne használjon megsérült készüléket.
- ▶ Miközben a készüléket leválasztja az elektromos hálózatról, soha ne a hálózati csatlakozóvezeték húzza. Mindig a hálózati csatlakozóvezeték dugóját húzza.
- ▶ Ha a készülék vagy a hálózati csatlakozóvezeték megsérült, azonnal húzza ki a hálózati csatlakozóvezeték csatlakozódugóját, vagy kapcsolja le a biztosítékszekrényben lévő biztosítékot.
- ▶ Forduljon a vevőszolgálathoz. → *Oldal 36*

⚠ FIGYELMEZTETÉS – Fulladásveszély!

A gyermekek a csomagolóanyagokat a fejükre húzhatják vagy magukra tekerhetik, és megfulladhatnak.

- ▶ Gyermekektől tartsa távol a csomagolóanyagot.
- ▶ Ne engedje, hogy gyermekek játsszanak a csomagolóanyaggal.

A gyermekek az apró alkatrészeket belélegezhetik vagy lenyelhetik, és megfulladhatnak tőlük.

- ▶ Gyermekektől tartsa távol az apró alkatrészeket.
- ▶ Ne engedje, hogy gyermekek játsszanak az apró alkatrészekkel.

1.5 Mikrohullám

FONTOS BIZTONSÁGI ELŐÍRÁSOK. GONDOSAN OLVASSA EL ÉS TARTSA MEG A KÉSBŐBI HASZNÁLAT ESETÉRE.

⚠ FIGYELMEZTETÉS – Tűzveszély!

A készülék nem rendeltetésszerű használata veszélyes és sérüléseket okozhat. Például a felmelegített parafa és a magvakkal vagy gabonával töltött párnák még órák múlva is meggyulladhatnak.

- ▶ Soha ne szárítson ételeket vagy ruhaneműket a készülékben.
- ▶ Soha ne melegítsen a készülékben papucsot, magokkal vagy gabonával töltött párnát, szivacsot, nedves törölkendőt vagy hasonlót.
- ▶ A készüléket kizárólag ételek és italok készítésére használja.

Az élelmiszerek, azok csomagolásai és tartályai meggyulladhatnak.

- ▶ Soha ne melegítse az ételt hőszigetelő csomagolásban.
- ▶ Soha ne melegítse felügyelet nélkül a műanyag-, papír- vagy más gyúlékony csomagolásban levő élelmiszert.
- ▶ Soha ne állítson be túl magas mikrohullámú teljesítményt vagy időt. Tartsa be az ebben a használati útmutatóban feltüntetett utasításokat.
- ▶ Soha ne szárítson élelmiszert a mikrohullámú sütőben.
- ▶ Alacsony víztartalmú ételeket, pl. kenyeret, soha ne olvasszon ki vagy melegítsen túl nagy mikrohullám-teljesítményen, illetve túl hosszú ideig.

Az étolaj meggyulladhat.

- ▶ Soha ne melegítsen tiszta étolajat a mikrohullámú sütőben.

⚠ FIGYELMEZTETÉS – Robbanásveszély!

Folyadékok vagy más élelmiszerek a szorosan lezárt edényekben könnyen felrobbanhatnak.

- ▶ Soha ne melegítsen folyadékot vagy más élelmiszert szorosan lezárt edényben.

⚠ FIGYELMEZTETÉS – Égési sérülések veszélye!

A kemény héjú vagy bőrös élelmiszerek a felmelegítés alatt, de még utána is robbanásszerűen szétpukkadhatnak.

- ▶ Soha ne főzzön tojást héjában vagy ne melegítsen keménytojást héjában.
- ▶ Ne főzzön héjas állatokat és rákot.
- ▶ Tükörtojás vagy buggyantott tojás készítésekor előbb szűrje ki a tojássárgáját.
- ▶ A kemény héjú vagy bőrös élelmiszerek esetében, mint pl. alma, paradicsom, burgonya vagy virsli, a héj megrepedhet. Ezért melegítés előtt szűrje ki a héjat vagy a bőrt.

A hő nem oszlik el egyenletesen a bébiételben.

- ▶ Soha ne melegítse a bébiételeket zárt edényben.
- ▶ Mindig vegye le a fedelet vagy a cumit.
- ▶ Melegítés után alaposan rázza fel vagy kavargassa meg.
- ▶ Ellenőrizze a hőmérsékletet, mielőtt a gyermeknek adná az ételt.

A forró ételek hőt adnak le. Az edény forró lehet.

- ▶ Az edényt vagy a tartozékokat mindig fogókesztyűvel vegye ki a sütőtérből.

Légmentesen lezárt élelmiszerek esetén a csomagolás szétdurranhat.

- ▶ Mindig ügyeljen a csomagoláson található utasításokra.
- ▶ Az ételt mindig edényfogóval vegye ki a sütőtérből.

A hozzáférhető részek működés közben felforrósodnak.

- ▶ Soha ne érintse meg a forró részeket.
- ▶ Tartsa távol a gyermekeket.

A szárítás funkció a legmagasabb fokozaton a csak mikrohullámú üzemmód esetén automatikusan bekapcsol egy fűtőtestet és felmelegíti a sütőteret.

- ▶ Soha ne érintse meg a sütőtér forró belső felületeit vagy a fűtőelemeket.
- ▶ Tartsa távol a gyermekeket.

A készülék nem rendeltetésszerű használata veszélyes. Például a túlmelegedett papucs, magokkal vagy gabonával töltött párna, szivacs, nedves törleruha stb. égési sérülésekhez vezethet.

- ▶ Soha ne szárítson ételeket vagy ruhaneműket a készülékben.
- ▶ Soha ne melegítsen a készülékben papucsot, magokkal vagy gabonával töltött párnát, szivacsot, nedves törleruhát vagy hasonlókat.
- ▶ A készüléket kizárólag ételek és italok készítésére használja.

⚠ FIGYELMEZTETÉS – Forrázásveszély!

Folyadékok felforralásakor előfordulhat a késleltetett forrás. Ez azt jelenti, hogy a folyadék a jellegzetes gőzbuborékok megjelenése nélkül éri el a forrási hőmérsékletet. Legyen elővigyázatos már az edény kismértékű megmozdulása esetén is. A forró folyadék hirtelen kifuthat vagy kifröccsenhet.

- ▶ Melegítéskor mindig tegyen egy kanalat az edénybe. Így elkerülhető a késleltetett forrás.

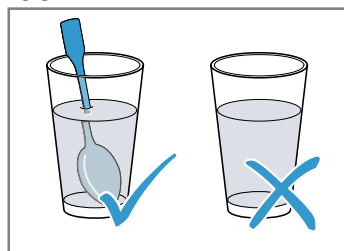

⚠ FIGYELMEZTETÉS – Sérülésveszély!

A nem alkalmas edény szétrepedhet. Porcelán- és kerámiaedények esetében előfordulhat, hogy a fogantyúkon és a fedeleken apró lyukak találhatóak. A lyukak mögött üreg van. Az üregbe bejutott nedvesség szétfeszítheti az edényt.

- ▶ Csak mikrohullámú sütőhöz megfelelő edényt használjon.

A fémből készült, illetve fém alkatrészeket tartalmazó edényeknél teljesen mikrohullámú üzemmód esetén szikrák képződhetnek. A készülék megsérül.

- ▶ A csak mikrohullámú üzemmód esetén soha ne használjon fémtartályokat.
- ▶ Csak mikrohullámmal használható edényt használjon, vagy kombinálja a mikrohullámot egy fűtési móddal.

⚠ FIGYELMEZTETÉS – Áramütés veszélye!

A készülék nagyfeszültséggel működik.

- ▶ Soha ne távolítsa el a készülék burkolatát.

⚠ FIGYELMEZTETÉS – Komoly egészségkárosodás veszélye!

A nem megfelelő tisztítás hatására károsodhat a készülék felülete, csökkenhet az élettartama, és veszélyes helyzetek alakulhatnak ki, pl. a mikrohullámú energia kijuthat a készülékből.

- ▶ Rendszeresen tisztítsa a készüléket, és az élelmiszermaradékokat azonnal távolítsa el.
- ▶ A sütőtér, az ajtó tömitést, az ajtót és az ajtóütközőt mindig tartsa tisztán.
→ "Tisztítás és ápolás", Oldal 28

Soha ne üzemeltesse a készüléket, ha a sütőtér ajtaja vagy az ajtó tömités sérült. Ekkor mikrohullámú energia léphet ki rajta.

- ▶ Soha ne használja a készüléket, ha a sütőtér ajtajának tömitése vagy annak műanyag kerete sérült.
- ▶ A javítást csak az ügyfélszolgálattal végeztetheti.

Borítás nélküli készülékeknél mikrohullámú energia távozik.

- ▶ Soha ne vegye le a készülék borítását.
- ▶ Karbantartási vagy javítási munkákhoz hívja az ügyfélszolgálatot.

1.6 Sütőhőmérő

⚠ FIGYELMEZTETÉS – Áramütés veszélye!

A hibás sütőhőmérő megsértheti a szigetelést.

- ▶ Csak ehhez a készülékhez készült sütőhőmérőt használjon.

⚠ FIGYELMEZTETÉS – Sérülésveszély!

A sütőhőmérő hegyes.

- ▶ Óvatosan bánjon a sütőhőmérővel.

1.7 Tisztítási funkció

⚠ FIGYELMEZTETÉS – Tűzveszély!

A laza ételmaradékok, a zsír és a pecsenyelé a tisztítási funkció alatt meggyulladhatnak.

- ▶ A tisztítás minden elindítása előtt távolítsa el a sütőtérből a nagyobb szennyeződéseket.
- ▶ Ne tisztítsa így a tartozékokat.

Tisztításkor a készülék kívül is nagyon forró lesz.

- ▶ Soha ne akasszon gyúlékony tárgyakat, pl. törlőruhát, az ajtófogantyúra.
- ▶ Hagyja szabadon a készülék elülső oldalát.
- ▶ Tartsa távol a gyerekeket.

Sérült ajtó tömités esetén nagy hő távozik az ajtó környékén.

- ▶ Ne súrolja és ne vegye le a tömitést.
- ▶ Soha ne üzemeltesse a készüléket sérült tömitéssel vagy tömités nélkül.

⚠ FIGYELMEZTETÉS – Komoly egészségkárosodás veszélye!

Tisztításkor a készülék nagyon forró lesz. A sütőtepsik és formák tapadásgátló bevonata károsodik és mérgező gázok keletkeznek.

- ▶ Soha ne tisztítsa a tapadásgátló bevonatú sütőtepsiket és formákat a tisztítási funkcióval.
- ▶ Ne tisztítsa így a tartozékokat.

⚠ FIGYELMEZTETÉS – Egészségkárosodás veszélye!

A tisztítási funkció során a sütőtér nagyon magas hőmérsékletre melegszik fel, így a sütés és grillezés maradékai elégnek. Ennek során gőz szabadul fel, ami irritálhatja a nyálkahártyát.

- ▶ A tisztítási funkció működése közben gondoskodjon a konyha szellőztetéséről.
- ▶ Hosszabb ideig ne tartózkodjon a helyiségben.
- ▶ A gyerekeket és a háziállatokat tartsa távol.

⚠ FIGYELMEZTETÉS – Égési sérülések veszélye!

A tisztítási funkció során a sütőtér nagyon forró lesz.

- ▶ Soha ne nyissa ki a készülék ajtaját.
- ▶ Hagyja lehűlni a készüléket.
- ▶ Tartsa távol a gyerekeket.

⚠ Tisztításkor a készülék kívül is nagyon forró lesz.

- ▶ Soha ne érintse meg a készülék ajtaját.
- ▶ Hagyja lehűlni a készüléket.
- ▶ Tartsa távol a gyerekeket.

2 Dologi károk elkerülése

2.1 Általános

FIGYELEM!

Az alkoholgőzök meggyulladhatnak a forró sütőtérben és a készülék tartós károsodását okozhatják. A belobbanás következtében a készülék ajtaja kivágódhat és adott esetben leeshet. Az ajtólapok elpattanhatnak és szilánkokra törhetnek. A fellépő vákuum hatására a sütőtér befelé erőteljesen eldeformálódhat.

- ▶ Szeszes italokat ($\geq 15\%$ vol.) hígítatlanul (pl. ételek fel- és leöntéséhez) ne hevítsen.

Ha víz van a sütőtér alján miközben a készüléket $120\text{ }^\circ\text{C}$ feletti hőmérsékleten üzemelteti, az a zománc sérülését okozza.

- ▶ Ne indítson el semmilyen üzemmódot, ha víz van a sütőtér alján.
 - ▶ Üzemeltetés előtt törölje fel a vizet a sütőtér aljáról.
- A sütőtér alján lévő tárgyak $50\text{ }^\circ\text{C}$ feletti hőmérsékleten hőtorlaszt képeznek. A sütési idők már nem megfelelőek, és a zománc megsérül.

- ▶ Soha ne helyezzen se tartozékot, se semmilyen fajta sütőpapírt vagy fóliát a sütőtér aljára.
- ▶ Csak akkor tegyen edényt a sütőtér aljára, ha $50\text{ }^\circ\text{C}$ alatti hőmérsékletet állított be.

A szilikonformák vagy szilikontartalmú fóliák, fedők vagy tartozékok károsíthatják a sütőszenzort. Akkor is előfordulhat károsodás, ha a sütőszenzor nem aktív.

- ▶ Ne használjon szilikonformákat vagy szilikontartalmú fóliát, fedőt vagy tartozékokat.
- ▶ Soha ne tároljon szilikonból készült tárgyakat a sütőtérben.

A forró sütőtérben lévő vízből vízgőz képződik. A hőmérséklet-változás miatt sérülések keletkezhetnek a sütőtér alján.

- ▶ Soha ne öntsön vizet a forró párolótérbe.
- ▶ Soha ne tegyen vizesedényt a sütőtér aljára.

A nedvesség a sütőtérben hosszú távon korróziót eredményez.

- ▶ Használat után hagyja kiszáradni a sütőteret. Ehhez teljesen nyissa ki a sütőtér ajtaját vagy használja a szárítási funkciót.
- ▶ Ne tároljon hosszabb ideig nedves élelmiszereket a zárt sütőtérben.
- ▶ Ne tároljon ételt a sütőtérben.
- ▶ Semmit se csipjen be a készülékajtóba.

A gyümölcsle kifröcsköl a sütőtepsiből és eltávolíthatatlan foltokat hagy.

- ▶ A lédús gyümölcsös süteményekből ne tegyen túl sokat a sütőtepsibe.
- ▶ Ha lehetséges, használja a mélyebb univerzális serpenyőt.

A sütőtisztító a meleg sütőtérben károsítja a zománcot.

- ▶ Soha ne használjon sütőtisztítót a meleg sütőtérben.
- ▶ A következő felfűtés előtt a csomagolás maradványait teljesen távolítsa el a sütőtérből és a készülékajtóról.

Ha a tömítés erősen szennyezett, akkor használat közben a készülék ajtaja nem zár megfelelően. A szomszédos bútor-előlapok megsérülhetnek.

- ▶ Mindig tartsa tisztán a tömítést.
- ▶ Soha ne üzemeltesse a készüléket sérült tömítéssel vagy tömítés nélkül.

Ha ülő- vagy rakodófelületként használja a készülék ajtaját, akkor az károsodhat.

- ▶ Soha ne álljon, üljön, kapaszkodjon vagy támaszkodjon a készülék ajtajára.
- ▶ Ne tartson edényt vagy tartozékokat a készülék ajtaján.

A készüléktípustól függően a készülékajtó zárásakor összekarcolhatja az ajtólapot.

- ▶ A tartozékokat mindig tolja be ütközésig a sütőtérbe.

Az alumíniumfólia miatt tartós elszíneződések keletkezhetnek az ajtólapon.

- ▶ Az alufólia a sütőtérben nem érintkezhet az ajtólapal.

2.2 Mikrohullám

Tartsa be ezeket az előírásokat, amikor használja a mikrohullámot.

FIGYELEM!

Ha a sütőtér fala fémmel érintkezik, akkor szikrák képződnek, amelyek károsítják a készüléket vagy tönkreteszik az ajtó belső üvegét.

- ▶ Ügyeljen arra, hogy a fémtárgy – pl. egy kanál a pohárban – legalább 2 cm -re legyen a párolótér falától és az ajtó belső oldalától.

A közvetlenül egymás fölé betolt tartozékok szikrát képeznek.

- ▶ A rostélyt ne használja együtt az univerzális serpenyővel.
- ▶ Mindig csak a saját magasságukra tolja be a tartozékokat.

Ha csak mikrohullámmal üzemelteti a sütőt, az univerzális serpenyő és a sütőtepsi nem használható. Szikra képződhet és a sütőtér károsodhat.

- ▶ Tegye a mellékelt rostélyra.
- Az alumíniumtálak szikrát okozhatnak. A készülék károsodhat a létrejövő szikraképződés miatt.

- ▶ Ne használjon alumíniumtálat a sütőben.

A készülék étel nélküli üzemelése túlterheléshez vezethet.

- ▶ Soha ne indítsa el a mikrohullámú sütőt úgy, hogy nincs benne étel. Ez alól csak a rövid ideig tartó edényellenőrzés lehet kivétel.

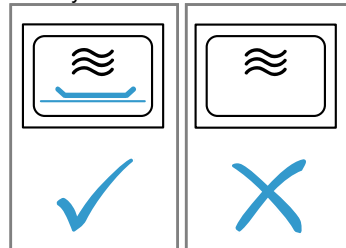

Mikrohullámmal készíthető pattogatott kukorica készítése során túl nagy mikrohullám-teljesítmény esetén a túlterhelés hatására elpattanhat az ajtó üvege.

- ▶ Soha ne állítson be túl nagy mikrohullámú teljesítményt.
- ▶ Maximum 600 watt ot használjon.
- ▶ A pattogatott kukorica zacskóját mindig helyezze üvegtányérra.

3 Környezetvédelem és takarékoság

3.1 A csomagolási hulladék ártalmatlanítása

A felhasznált csomagolóanyagok környezetkímélők és újrahasznosíthatók.

- ▶ Az egyes összetevőket fajtánként szétválogatva ártalmatlanítsa.

3.2 Energiamegtakarítás

Ha megfogadja ezeket a tanácsokat, készüléke kevesebb áramot fogyaszt.

A készüléket csak akkor melegítse elő, ha ez szerepel a receptben vagy a beállítási javaslatoknál.

→ *"Így sikerülni fog", Oldal 37*

- Ha nem melegíti elő a készüléket, akár 20%-os energiamegtakarítást is elérhet.

Használjon sötét, feketére lakkozott vagy zománcozott sütőformákat.

- Ezek a sütőformák különösen jól veszik fel a hőt.

Működés közben lehetőség ritkán nyissa ki a készülék ajtaját.

- A sütőtér hőmérséklete így állandó marad, és a készüléknek nem kell utánfűtenie.

Süssön több ételt egyszerre vagy közvetlenül egymás után.

- A sütőtér az első sütés után elő van melegítve. Így a következő sütemények sütési ideje rövidebb lesz.

Hosszabb sütési idők esetén 10 perccel a sütési idő vége előtt kapcsolja ki a készüléket.

- A maradék hő elegendő az étel készre sütéséhez.

Vegye ki a nem használt tartozékokat a sütőtérből.

- A felesleges tartozékokat nem kell felmelegíteni.

A mélyhűtött ételeket hagyja kiolvadni elkészítés előtt.

- Ezzel megtakarítja az ételek kiolvasztásához szükséges energiát.

Kapcsolja ki a kijelzőt alapbeállításoknál.

→ *"Alapbeállítások", Oldal 24*

- Energiát takaríthat meg, ha a kijelzés ki van kapcsolva.

Egyidejűleg 2 folyadékkal teli pohár vagy csésze felmelegítése.

- Több étel egyidejű felmelegítése kevesebb energiát igényel, mint ezek egymás után történő felmelegítése.

Megjegyzés:

A készülék energiaigénye:

- hálózatvezérelt készenléti üzemmódban max. 2 W
- nem hálózatvezérelt készenléti üzemmódban, kikapcsolt kijelzővel max. 0,5 W

4 Ismerkedés

4.1 Kezelőfelület

A kezelőpanelen beállíthatja készülékének összes funkcióját, és információkat kaphat az üzemállapotról. A készüléktípustól függően a kép részletei eltérhetnek, pl. a szín és a forma.

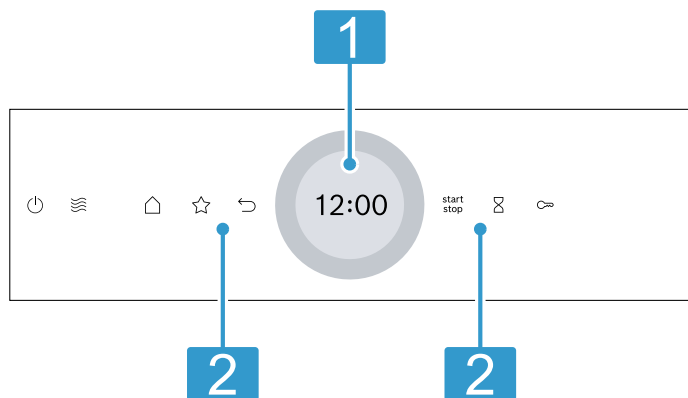

1 Kijelző beállítógyűrűvel

A kijelzőn keresztül, a digitális beállítógyűrűvel állíthatja be a készüléket. Itt az aktuális beállítások, a választható lehetőségek, illetve információs szövegek láthatók. → "Kijelző", Oldal 9

2 Gombok

A gombokkal különböző funkciók állíthatók be közvetlenül. → "Gombok", Oldal 9

4.2 Gombok

A gombokkal közvetlenül választhatja ki a különféle funkciókat.

Gomb	Funkció
	A készülék be- vagy kikapcsolása. → "A kezelés alapjai", Oldal 14
	Mikrohullám üzemmód közvetlen kiválasztása. → "Mikrohullám", Oldal 17
	Üzem módok menüjének megnyitása. → "Üzem módok", Oldal 10
	Kedvencek üzemmód közvetlen kiválasztása. → "Kedvencek", Oldal 24
	Visszalépés egy beállításnál.
	Üzem elindítása vagy megszakítása. → "A kezelés alapjai", Oldal 14
	Jelzőóra kiválasztása. → "A jelzőóra beállítása", Oldal 17
	Nyomva tartás 4 másodpercen keresztül: a gyermekzár bekapcsolása. → "Gyerekszár", Oldal 24

4.3 Kijelző

A kijelző különböző tartományokra van felosztva.

Digitális beállítógyűrű

A kijelzőn található digitális beállítógyűrűvel módosíthatja a beállított értékeket.

Ha elérte a minimális vagy maximális értéket, akkor ez az érték marad kiírva a kijelzőn. Szükség esetén a beállítógyűrűvel állítsa vissza az értéket.

Finombeállítási értékek

A finombeállításhoz tartsa nyomva a beállítógyűrű megfelelő területét 1-2 másodpercig. A finombeállított értékek pontokban jelennek meg.

Állapotjelző

A kijelző felső részén állapotinformációk jelennek meg.



Szimbólum	Jelentés
	A jelzőóra be van kapcsolva. → "A jelzőóra beállítása", Oldal 17
	A gyerekszár be van kapcsolva. → "Gyerekszár", Oldal 24
	A készülék ajtaját a tisztítási funkció vagy a gyerekszár reteszeli. → "Tisztítási funkció 'Pirolitikus öntisztítás'", Oldal 29 → "Alapbeállítások", Oldal 24
	Home Connect Wi-Fi-jel erőssége. A szimbólum minél több vonala van kitöltve, annál erősebb a jel. Ha a szimbólum át van húzva , nincs Wi-Fi-jel. Ha a szimbólumnál egy „x” látható , akkor nincs kapcsolat a Home Connect-szerverrel. → "Home Connect", Oldal 26
	Távolsági indítás bekapcsolva a következővel: Home Connect. → "Home Connect", Oldal 26
	Távolsági diagnosztika a karbantartáshoz bekapcsolva a következővel: Home Connect. → "Home Connect", Oldal 26

Beállítási terület

A kijelző közepén található a beállítási terület. A beállítási területen az aktuális választási lehetőségek és a már megadott beállítások jelennek meg. A menü és a további beállítási lehetőségek vízszintesen vannak elrendezve. A funkciók választékának listái függőlegesen vannak elrendezve. A beállítási területen való lapozáshoz húzza végig ujját a kijelzőn. → "Üzem mód beállítása", Oldal 14

Lehetséges szimbólumok a beállítási területen

Szimbólum	Jelentés
	Beállított érték megerősítése.

Szimbólum	Jelentés
	Beállított érték visszaállítása.
	Beállított érték módosítása futó üzem közben.

Megjegyzés: A funkció melletti kék jelölés "new" vagy kék pont azt jelzi, hogy a Home Connect alkalmazás le-töltött egy új funkciót, új kedvencet vagy egy frissítést a készülékre.

4.4 Sütőtér

A sütőtér különféle funkciói támogatást nyújtanak a készülék működtetésében.

Állványok

A sütőtérben lévő állványokba különböző magasságban tolhat be tartozékokat.

→ "Tartozékok", Oldal 12

A készülék 5 betolási magassággal rendelkezik. A fokozatokat alulról felfelé számozzuk.

Az állványokat kiakaszthatja, pl. tisztítás céljából.

→ "Állványok", Oldal 33

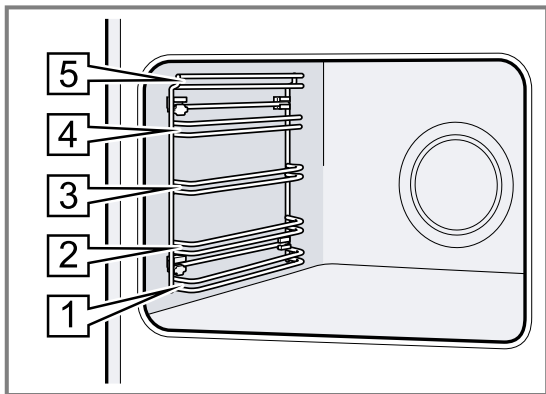

Világítás

A sütőteret egy vagy több sütőlámpa világítja meg.

Ha kinyitja az ajtót, bekapcsol a világítás a sütőtérben. Ha az ajtó kb. 18 percnél tovább nyitva marad, a világítás megint kikapcsol.

A legtöbb üzemmódban a világítás bekapcsol, amint elindítja az üzemmódot. A legtöbb üzemmódban a világítás kikapcsol, amint leállítja az üzemmódot.

Hűtőventilátor

A hűtőventilátor a készülék hőmérsékletétől függően kapcsol ki vagy be. A meleg levegő az ajtó felett távozik.

FIGYELEM!

Ha letakarja a szellőzőréseket, az a készülék túlmelegedéséhez vezet.

▶ Ne fedje le a szellőzőréseket.

Azért, hogy a működést követően a sütőtér gyorsabban lehűljön, a hűtőventilátor meghatározott ideig még működik.

A készülék ajtaja

Ha üzem közben kinyitja a készülék ajtaját, akkor az üzemmód leáll. Ha becsukja a készülék ajtaját, az üzemmód automatikusan folytatódik.

Ha Mikrohullám üzemmódban becsukja a készülék ajtaját, folytatnia kell az üzemet.

5 Üzem módok

Itt áttekintheti a készülék üzemmódjait és fő funkcióit. A  gomb megnyomásával nyissa meg a menüt.

Üzem mód	Használat
Fűtési módok	Finomhangolt fűtési módokat választhat az étel optimális elkészítéséhez. → "Fűtési módok", Oldal 11 → "A kezelés alapjai", Oldal 14
Mikrohullám	Mikrohullámmal az ételeket gyorsabban lehet főzni, felmelegíteni és felolvasztani. → "Mikrohullám", Oldal 17
Kedvencek	Saját, mentett beállításait használhatja. → "Kedvencek", Oldal 24
Ételek	Előre programozott, ajánlott beállításokat használhat a különféle ételekhez. → "Ételek", Oldal 22

Üzem mód	Használat
Tisztítás	Kiválaszthatja a sütőtér-tisztítási funkciót. → "Tisztítási funkció 'Pirolitikus öntisztítás'", Oldal 29 → "Tisztítási segéd", Oldal 31 → "Szárítás", Oldal 31
Alapbeállítások	Módosíthatja az alapbeállításokat. → "Alapbeállítások", Oldal 24

Home Connect

A Home Connect használatával a sütőt összekapcsolhatja egy mobil eszközzel, és így lehetősége van a távvezérlésre, és a készülék teljes funkciókínálatának kiaknázására.

A készülék típusától függően a Home Connect alkalmazásban további vagy szélesebb körű készülékfunkciók állnak rendelkezésére. További tudnivalókat az alkalmazásban talál.









→ "Home Connect", Oldal 26





5.1 Fűtési módok

Annak érdekében, hogy mindig megtalálja az ételnek megfelelő fűtési módot, az alábbiakban bemutatjuk a különbségeket és a felhasználási területeket. Az egyes fűtési módok szimbólumai segítik azok felismerését.

Ha kiválaszt egy fűtési módot, a készülék javasol hozzá egy megfelelő hőmérsékletet vagy fokozatot. Átveheti az értékeket, vagy módosíthatja azokat a megadott területen.

275 °C feletti hőmérséklet-beállítások és a 3. grillfokozat esetén a készülék kb. 40 perc után csökkenti a hőmérsékletet kb. 275 °C-ra, illetve átáll az 1. grillfokozatra.

Szim-bólum	Fűtési mód	Hőmérséklet-tartomány	Használat és működési módok
	4D forró levegő	30 - 275 °C	Sütés egy vagy több szinten. A ventilátor egyenletesen elosztja a hátfalban lévő körfűtőtest hőjét a sütőtérben.
	Felső/alsó sütés	30 - 300 °C	Hagyományos sütés egy szinten. Ez a fűtési mód különösen alkalmas lédús töltelékkel készült süteményekhez. A hő egyenletesen áramlik alulról és felülről.
	Kímélő forró levegő	125–250 °C	A kiválasztott ételek előfűtés nélküli kímélő párolása egy szinten. A ventilátor egyenletesen elosztja a hátfalban lévő körfűtőtest hőjét a sütőtérben. A készíteni kívánt étel fokozatosan készül el a maradék hő segítségével. Sütés közben tartsa a készülék ajtaját becsukva. A készíteni kívánt étel fokozatosan készül el a maradék hő segítségével. Sütés közben tartsa a készülék ajtaját becsukva. Ha akár csak rövid időre is kinyitja a készülék ajtaját, a készülék a maradék hő felhasználása nélkül tovább fog fűteni. Ennek a fűtési módnak a használatával kerül sor az energiahatékonysági osztály, illetve az energiafogyasztás meghatározására légkeringeteses üzemmódban.
	Air Fry	30 - 300 °C	Ropogósra sütés egy szinten, kevés zsírral. Különösen alkalmas egyébként olajban sült ételek, pl. hasábburgonya készítésére. A ventilátor a grillfűtőtestekből származó forró levegőt kevergeti az étel körül nagy sebességgel. A távozó levegő elszívása nagyobb erővel történik a sütőtérből.
	Kímélő felső/alsó fűtés	150–250 °C	A kiválasztott ételek kímélő párolása egy szinten. A hő fentről és lentől áramlik. A készíteni kívánt étel fokozatosan készül el a maradék hő segítségével. Sütés közben tartsa a készülék ajtaját becsukva. A készíteni kívánt étel fokozatosan készül el a maradék hő segítségével. Sütés közben tartsa a készülék ajtaját becsukva. Ha akár csak rövid időre is kinyitja a készülék ajtaját, a készülék a maradék hő felhasználása nélkül tovább fog fűteni. Ennek a fűtési módnak a használatával kerül sor az energiafogyasztás meghatározására hagyományos üzemmódban.
	Légkeveréses grillezés	30 - 300 °C	Szárnyas, egész hal vagy nagyobb húsdarabok sütése. A grillfűtőtest és a ventilátor felváltva be- és kikapcsol. A ventilátor a forró levegőt kevergeti az étel körül.
	Grill, nagy felület	Grillfokozatok: 1 = gyenge 2 = közepes 3 = erős	Lapos grillezhető, pl. steak, virsli vagy pirított grillezése. Csőben sütés. A grillfűtőtest alatt lévő teljes felület felforrósodik.
	Grill, kis felület	Grillfokozatok: 1 = gyenge 2 = közepes 3 = erős	Kis mennyiségű, pl. steak, virsli vagy pirított grillezése. Kis mennyiségű csőben sütése. A grillfűtőtest alatt lévő középső felület felforrósodik.
	Pizzafokozat	30 - 275 °C	Pizza vagy olyan ételek elkészítése, amelyek sok alulról jövő hő igényelnek. Az alsó fűtőtest és a hátfalban lévő körfűtőtest fűt.

Szim-bólum	Fűtési mód	Hőmérséklet-tartomány	Használat és működési módok
	Kímélő párolás	70 - 120°C	Elősütött, puha húsdarabok kíméletes és lassú párolása fedő nélkül. A hő alacsony hőmérsékletnél egyenletesen áramlik fentről és lentől.
	Felolvasztás	30 - 60°C	Fagyasztott ételek kíméletes kiolvasztása.
	Alsó sütés	30 - 250°C	Utánsütés vagy vízfürdőben való gőzölés. A hő alulról áramlik.
	Melegen tartás	50 - 100°C	Főtt ételek melegen tartása.
	Edény előmelegítése	30 - 90°C	Edény előmelegítése.

5.2 Hőmérséklet

Felfűtés  közben a legtöbb fűtési módnál leolvashatja a sütőtér aktuális hőmérsékletét kb. 30 °C felett, illetve mellette a beállított hőmérsékletet, pl. 120|210 °C. Az előmelegítés során akkor érte el a készülék az étel betolásához szükséges optimális időpontot, amikor a sütőtér kijelzett hőmérséklete és a beállított hőmérséklet megegyezik.

Megjegyzés: A hőtehetetlenség miatt a megjelenített hőmérséklet a sütőtérben lévő tényleges hőmérséklet-től kicsit eltérhet.

Maradék hő-kijelzés

Ha a készülék ki van kapcsolva, a kezelőgyűrű körül húzódó piros vonal mutatja a sütőtérben lévő maradék hőt. Minél alacsonyabb lesz a hőmérséklet, annál sötétebb a gyűrű. Kb. 60 °C-nál teljesen eltűnik a gyűrű.

5.3 Mikrohullám-teljesítmények

Itt a mikrohullám-teljesítmények és használatuk áttekintését találja.

Mikrohullám-teljesítmény wattban	Maximális időtartam órában	Használat
90 W	1:30	Kényes ételek kiolvasztása.
180 W	1:30	Ételek kiolvasztása és továbbpárolása.
360 W	1:30	Hús és hal párolása. Kényes ételek felmelegítése.
600 W	1:30	Ételek felforrósítása és főzése.
800 W "Boost"	0:30	Folyadékok felforralása.

Megjegyzések

- A készülék védelme érdekében a maximális mikrohullám-teljesítmény "Boost" az első percekben fokozatosan lecsökken 600 W-ra. A maximális teljesítmény a lehűlési időt követően ismét rendelkezésre áll.

- A mikrohullám-teljesítmények nem felelnek meg a készülék tényleges energiafogyasztásának.

6 Tartozékok

Eredeti tartozékokat használjon. Azok a készülékhez készültek.

Megjegyzés: Hő hatására a tartozékok deformálódhatnak. A deformálódás nem befolyásolja a működésüket. A tartozékok lehűlésük után visszanyerik eredeti alakjukat.

Készüléktípustól függően a mellékelt tartozék eltérő lehet.

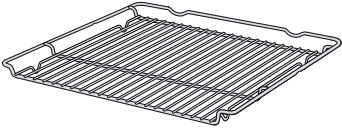
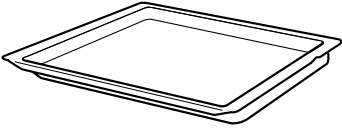
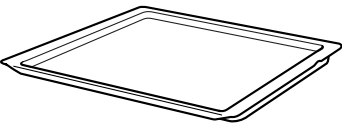
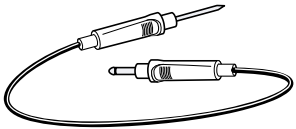
Tartozékok		Használat
Rostély		<ul style="list-style-type: none"> ■ Süteményformák ■ Felfújtforma ■ Edény ■ Hús, pl. sülték vagy grillhús ■ Mélyhűtött ételek
Univerzális serpenyő		<ul style="list-style-type: none"> ■ Lédús sütemények ■ Sütemény ■ Kenyér ■ Nagy sülték ■ Mélyhűtött ételek ■ Fogja fel a lecsepegő folyadékot, pl. zsírt a rostélyon való grillezésnél.
Sütőlap		<ul style="list-style-type: none"> ■ Sütőlapon sült sütemény ■ Aprósütemény
Sütőhőmérő		Precíz sütéshez vagy főzéshez. → "Sütőhőmérő", Oldal 20

6.1 Tudnivalók a tartozékhoz

Egyes tartozékok csak bizonyos üzemmódokkal használhatók.

Mikrohullámú tartozékok

Csak a készülékkel együtt kiszállított rostély alkalmas a teljesen mikrohullámú üzemmódra.

A tepsik, pl. az univerzális serpenyő vagy a sütőlap szikrát gerjeszhetnek, ezért alkalmatlanok.

Vegye figyelembe a mikrohullámra vonatkozó útmutatót.

→ "Mikrohullámmal használható tartozék és edény", Oldal 17

6.2 Beakasztás

A beakasztás megakadályozza, hogy a tartozék kibillenjen, amikor kihúzza.

A tartozékokat akár félig is kihúzhatja, amíg bepattannak. A billenés elleni védelem csak akkor működik, ha megfelelően betolja a tartozékot a sütőtérbe.

6.3 Tartozékok betolása a sütőtérbe

A tartozékokat mindig megfelelő helyzetben tolja be a sütőtérbe. A tartozékok csak így húzhatók ki félig anélkül, hogy kibillennének.

1. A tartozékot úgy fordítsa, hogy a rovátká  hátul legyen és lefelé mutasson.
2. A tartozékot a betolási magasság két vezetősínje közé tolja be.

Rostély

A rostélyt a nyitott oldalával a készülék ajtaja felé és hajlattal  lefelé tolja be.

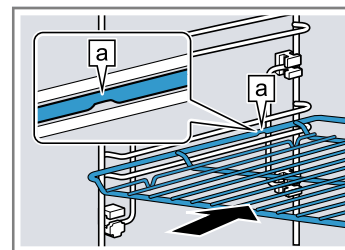

Sütőlap pl. univerzális serpenyő vagy sütőlap

A sütőlapot a bevágással  a készülék ajtaja felé tolja be.

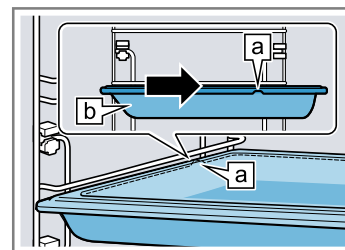

3. A tartozékot teljesen tolja be, hogy az ne érjen a készülék ajtajához.

Megjegyzés: Az üzem közben nem használt tartozékokat vegye ki a sütőtérből.

6.4 Egyéb tartozékok

Egyéb tartozékokat a vevőszolgálatnál, a szakkereskedésekben vagy az interneten vásárolhat.

Készülékéhez átfogó kínálatot talál a prospektusainkban vagy az interneten:

www.bosch-home.com

A tartozékok készülékspecifikusak. Vásárláskor mindig pontosan adja meg készüléke azonosítószámát (E-Nr.). Az online shopban vagy a vevőszolgálatnál megtudhatja, hogy melyik tartozék áll rendelkezésre az Ön készülékéhez.

7 Az első használat előtt

Végezze el az első üzembe helyezéshez szükséges beállításokat. Tisztítsa meg a készüléket és a tartozékokat.

7.1 Az első üzembe helyezés

Az elektromos hálózatra való csatlakoztatás után el kell végeznie a készülék első üzembe helyezéséhez szükséges beállításokat. Eltarthat néhány percig, amíg a kijelzőn megjelennek a beállítások.

1. Kapcsolja be a készüléket a  gombbal.
 - ✓ Megjelenik az első beállítás.
2. Ha a beállítás módosítására van szükség, koppintson a listában szereplő valamelyik értékre, vagy a beállítógyűrűvel módosítsa az értéket.

Lehetséges beállítások:

 - Nyelv
 - Home Connect → "Home Connect", Oldal 26
 - Pontos idő
→ "A pontos idő beállítása", Oldal 25
3. Nyomja meg a ✓ lehetőséget, és lépjen a következő beállításra.
4. A beállításokat áttekintheti és szükség esetén módosíthatja.
 - ✓ Az utolsó beállítás után a kijelzőn megjelenik egy üzenet, mely szerint az első üzembe helyezés befejeződött.
5. Egyszer nyissa ki és csukja be a készülék ajtaját, hogy a készülék elvégezhesse az önellenőrzést az első fűtés előtt.

7.2 A készülék tisztítása az első használat előtt

Mielőtt először készítené ételt a készülékkel, tisztítsa meg a sütőtérét és a tartozékokat.

1. A termékinformációkat és a tartozékokat vegye ki a sütőtérből. Távolítsa el a készülékről kívül és belül a csomagolás maradványait, például a sztiropor golyócskákat vagy ragasztószalagokat.
2. Törölje le a sütőtér sima felületeit puha, nedves törölkendővel.
3. Kapcsolja be a készüléket a  gombbal.
4. A következő beállításokat adja meg:

Fűtési mód	4D forró levegő 
Hőmérséklet	maximális
Időtartam	1 óra

→ "A kezelés alapjai", Oldal 14

5. Indítsa el az üzemmódot.
 - Szellőztesse ki a konyhát, amíg a készülék felfűt.
 - ✓ Ha az időtartam letelt, egy hangjelzés hallható. A kijelzőn megjelenik egy üzenet, mely szerint az üzem befejeződött.
6. Kapcsolja ki a készüléket a  gombbal.
7. Ha a készülék lehűlt, tisztítsa meg a sütőtér sima felületeit mosogatószerves vízzel és mosogatóruhával.
8. A tartozékokat alaposan tisztítsa meg mosogatószerves vízzel és mosogatóruhával vagy puha kefével.

8 A kezelés alapjai

8.1 A készülék bekapcsolása

- ▶ Kapcsolja be a készüléket a  gombbal.
- ✓ A menü megjelenik a kijelzőn.

8.2 A készülék kikapcsolása

Ha nem használja a készüléket, akkor kapcsolja ki. Ha a készüléket hosszabb ideig nem használja, akkor az automatikusan kikapcsol.

- ▶ Kapcsolja ki a készüléket a  gombbal.
- ✓ A készülék kikapcsol. Az éppen futó funkciók működése megszakad.
- ✓ A kijelzőn megjelenik a pontos idő vagy a maradék-hő-kijelzés.

8.3 Működés indítása

Minden üzemmódot el kell indítania.



FIGYELEM!

Ha víz van a sütőtér alján miközben a készüléket 120 °C feletti hőmérsékleten üzemelteti, az a zománc sérülését okozza.

- ▶ Ne indítson el semmilyen üzemmódot, ha víz van a sütőtér alján.
- ▶ Üzemeltetés előtt törölje fel a vizet a sütőtér aljáról.
- ▶ A  szimbólummal indítsa el az üzemmódot.
- ✓ A kijelzőn megjelennek a beállítások.

8.4 A működés szüneteltetése

Rövid időre megszakíthatja, majd újra folytathatja az üzemet.

1. Nyomja meg a  gombot az üzemmód megszakításához.
2. Az üzem folytatásához nyomja meg ismét az  elemet.

8.5 Üzemmód beállítása

Miután bekapcsolta a készüléket, a menü megjelenik a kijelzőn.

1. A különféle lehetőségek közötti lapozáshoz húzza végig ujját a kijelzőn.
 - További beállítási lehetőségek kereséséhez a menüben, húzza ujját jobbra vagy balra.
 - A választéklistában történő lapozáshoz húzza ujját lefele vagy felfele.
2. Egy funkció kiválasztásához nyomja meg az adott funkciót a kijelzőn.
 - ✓ A funkciótól függően lehetséges beállítási értékek vagy további választható opciók jelennek meg.
3. Ha vissza kíván térni egy beállításhoz, nyomja meg a  gombot.
4. A kijelzőn található digitális beállítógyűrűvel módosíthatja a beállított értékeket:

- húzza ujját igény szerint az óramutató járásával megegyező vagy ellentétes irányban a beállítógyűrű fölé, vagy nyomja meg egy bizonyos helyen a beállítógyűrűt.
5. Erősítse meg a beállítást a ✓ gombbal.
 6. A ^{start}/_{stop} szimbólummal indítsa el az üzemmódot.
 7. Ha az üzemmód befejeződött:
 - Igény szerint további beállításokat adhat meg, és újraindíthatja az üzemet.
 - Ha az étel elkészült, kapcsolja ki a készüléket a  gombbal.

Megjegyzés: Beállításait "Kedvencek" ☆ formájában mentheti, és újból felhasználhatja.

→ "Kedvencek", Oldal 24

8.6 Fűtési mód és hőmérséklet beállítása

1. Nyomja meg a "Fűtési módok" menüpontot.
2. Koppintson a kívánt fűtési módra.
3. Nyomja meg a kívánt hőmérsékleti értéket °C-ban, vagy a fűtési módtól függően a beállítási fokozatot.
4. A beállítógyűrűvel állítsa be a hőmérsékletet.
5. A beállított hőmérséklet megerősítéséhez nyomja meg a kijelzőn a következőt: ✓.
Igény szerint további beállításokat lehet végrehajtani:
 - → "Gyors felfűtés", Oldal 15
 - → "Időfunkciók", Oldal 16
 - → "Mikrohullám", Oldal 17
 - → "Ventilátorfunkció 'Crisp Finish'", Oldal 19
 - → "Sütőhőmérő", Oldal 20
6. A ^{start}/_{stop} gombbal indítsa el az üzemmódot.
- ✓ A készülék elkezd melegíteni.
- ✓ A kijelzőn láthatók a beállítási értékek, és az idő, mióta az üzemmód fut.
7. Ha az üzemmód befejeződött:
 - Igény szerint további beállításokat adhat meg, és újraindíthatja az üzemet.
 - Ha az étel elkészült, kapcsolja ki a készüléket a  gombbal.

Megjegyzés: Az ételhez leginkább megfelelő fűtési módot a Fűtési módok leírásában találja.

→ "Fűtési módok", Oldal 11

Fűtési mód megváltoztatása

Ha módosítja a fűtési módot, a többi beállítás is alap helyzetbe áll.

1. Nyomja meg a ^{start}/_{stop} gombot.
2. Nyomja meg a  gombot.
3. Koppintson a kívánt fűtési módra.
4. Állítsa be és indítsa el újra az üzemmódot a következővel: ^{start}/_{stop}.

A hőmérséklet módosítása



A hőmérsékletet vagy az időtartamot az üzem elindítása után bármikor módosíthatja.

1. Nyomja meg a kijelzőn a következőt: .

2. Nyomja meg a kívánt hőmérsékletet.
3. A beállítógyűrűvel módosítsa a hőmérsékletet.
4. A beállított hőmérséklet módosításához nyomja meg a kijelzőn a következőt: ✓.
✓ A készülék átveszi a módosítást.

8.7 Információk megjelenítése

A legtöbb esetben megtekintheti az éppen működő funkcióra vonatkozó információkat. Egyes útmutatásokat a készülék automatikusan jelenít meg, pl. megerősítésként, illetve felszólításként vagy figyelmeztetésként.

1. Nyomja meg a  "Infó" gombot.
- ✓ Az információk néhány másodpercre jelennek meg.
2. A nagy mennyiségű információt tartalmazó üzenetben való lapozáshoz húzza végig ujját a kijelzőn.
3. Igény szerint lépjen ki az üzenetből a következővel: .

8.8 Sabbat-konform kezelés

Ha készülékét sabbat-konform módon kívánja kezelni, akkor használja az időfunkciókat, illetve módosítsa a világítás alapbeállítását.

Megjegyzés: Ha működés közben kinyitja a készülék ajtaját, a készülék nem fűt tovább. Ha becsukja a készülék ajtaját, a készülék tovább fűt. Ha készülékét sabbat-konform módon kívánja kezelni, akkor csak az üzem befejeztével nyissa ki a készülék ajtaját.

1. A „Világítás” alapbeállítását módosítsa „Mindig ki” értékre.
→ "Alapbeállítások", Oldal 24
Így a világítás a sütőtérben kikapcsolva marad üzem közben, és akkor is, ha kinyitja az ajtót.
2. Állítsa be a kívánt üzemmódot.
→ "Üzemmód beállítása", Oldal 14
→ "Fűtési mód és hőmérséklet beállítása", Oldal 15
3. Állítsa be az üzemmódnak megfelelő kívánt időtartamot.
→ "Időtartam beállítása", Oldal 16
→ "Időfunkciók", Oldal 16
4. A "Befejezési idő" gombbal beállíthatja azt az időpontot, amikor az üzem befejeződik.
→ "Befejezés beállítása", Oldal 16
→ "Időfunkciók", Oldal 16
5. Az ételt helyezze a sütőtérbe, mielőtt a készülék elkezdene felfűteni.
6. A ^{start}/_{stop} szimbólummal indítsa el az üzemmódot.
- ✓ A kijelző a kezdésig hátralévő időt mutatja. A készülék várakozik.
- ✓ Amikor eléri a kiszámított kezdési időt, a készülék melegíteni kezd, és az időtartam letelte követhető.
7. Ha az üzemmód befejeződött, vegye ki az ételt a sütőtérből. Mintegy 15–20 perc elteltével a készülék automatikusan és teljesen kikapcsol.

Megjegyzés: Igény szerint módosítsa újra a világítás alapbeállítását.

9 Gyors felfűtés

Időmegtakarítás céljából a gyors felfűtés  100 °C feletti beállított hőmérséklet esetén lerövidítheti a felfűtési időt.

A következő fűtési módoknál lehetséges a gyors felfűtés:

- 4D forró levegő 



- Felső/alsó fűtés 

9.1 Gyors felfűtés beállítása



Az egyenletes sütési eredmény érdekében csak akkor helyezze az ételt a sütőtérbe, amikor a gyors felfűtés befejeződött.

Megjegyzés: Csak akkor állítson be egy időtartamot, ha a gyors felfűtés már befejeződött.

1. Megfelelő fűtési módot és 100 °C feletti hőmérsékletet állítson be.
200 °C-os beállított hőmérséklettől automatikusan bekapcsol a gyors felfűtés.



2. Nyomja meg a "Gyors felfűtés" gombot.
✓ A  szimbólum pirosan világít.
3. A  szimbólummal indítsa el az üzemmódot.
✓ A gyors felfűtés elkezdődik.
- ✓ Ha a gyors felfűtés befejeződött, hangjelzés hallatszik. A  szimbólum ismét fehérre vált.
4. Helyezze az ételt a sütőtérbe.

A gyors felfűtés megszakítása

1. Nyomja meg a kijelzőn a következőt: .
2. Nyomja meg a "Gyors felfűtés" gombot.
✓ A  szimbólum ismét fehérre vált.

10 Időfunkciók





Egy üzemnél beállíthatja az időtartamot, illetve azt az időpontot, amikor az üzem befejeződik. A jelzőóra az üzemtől függetlenül beállítható.

Időfunkció	Használat
Időtartam 	Ha beállít egy időtartamot az üzemhez, akkor a készülék az időtartam lejártá után automatikusan befejezi a melegítést.
Befejezés 	Időtartamként beállíthatja azt az időpontot, amikor az üzem befejeződik. A készülék automatikusan elindul úgy, hogy az üzem a kívánt időben befejeződjön.
Jelzőóra 	A jelzőórát a működéstől függetlenül beállíthatja. Ez nincs hatással a készülékre.

10.1 Időtartam beállítása



Az üzemeléshez legfeljebb 24 órás időtartamot állíthat be.

Követelmény: Egy üzemmód és egy hőmérséklet vagy fokozat legyen beállítva.

1. Nyomja meg a  "Időtartam" gombot.
2. Az időtartam beállításához nyomja meg a megfelelő célértéket, pl. a "h" órakijelzést vagy az "m" perckijelzést.
✓ A kiválasztott érték késsel megjelölve jelenik meg.
3. A beállítógyűrűvel állítsa be az időtartamot. Igény szerint a  gombbal állítsa vissza a beállított értéket.
4. A beállított időtartam megerősítéséhez nyomja meg a kijelzőn a következőt: ✓.
5. A  szimbólummal indítsa el az üzemmódot.
✓ A készülék melegíteni kezd, és az időtartam letelte követhető.
✓ Ha az időtartam letelt, egy hangjelzés hallható. A kijelzőn megjelenik egy üzenet, mely szerint az üzem befejeződött.
6. Ha az időtartam letelt:
 - Igény szerint további beállításokat adhat meg, és újraindíthatja az üzemet.
 - Ha az étel elkészült, kapcsolja ki a készüléket a  gombbal.



Időtartam módosítása

Az időtartamot bármikor módosíthatja.

1. Nyomja meg a kijelzőn a következőt: .
2. Nyomja meg az időtartam  értékét.
3. A beállítógyűrűvel módosítsa az időtartamot.
4. A beállított hőmérséklet módosításához nyomja meg a kijelzőn a következőt: ✓.
✓ A készülék átveszi a módosítást.

Időtartam megszakítása

Bármikor megszakíthatja az időtartamot.

1. Nyomja meg a kijelzőn a következőt: .
 2. Nyomja meg az időtartam  értékét.
 3. Állítsa vissza az időtartamot a következővel: .
- Megjegyzés:** Az időtartam megadását igénylő üzemmódoznál a készülék mindig visszaállítja az időtartamot az előzőleg beállított értékre.
4. A beállított hőmérséklet módosításához nyomja meg a kijelzőn a következőt: ✓.
✓ A készülék átveszi a módosítást.



10.2 Befejezés beállítása

Legfeljebb 24 órával tolhatja el azt az időpontot, amikor szeretné, hogy az üzem időtartama lejárjon.

Megjegyzések

- A jó sütési eredmény eléréséhez ne tolja el az időpontot azután, hogy már elindult az üzem.
- Ne hagyja túl sokáig a sütőtérben az ételeket, nehogy megromoljanak.



Követelmények

- Egy üzemmód és egy hőmérséklet vagy fokozat legyen beállítva.
 - Egy időtartam be van állítva.
1. Nyomja meg a  "Befejezési idő" gombot.
 2. Az időpont beállításához nyomja meg az órakijelzést vagy a perckijelzést.
✓ A kiválasztott érték késsel megjelölve jelenik meg.
 3. A beállítógyűrűvel tolja el az időpontot. Igény szerint a  gombbal állítsa vissza a beállított értéket.
 4. A beállított időpont megerősítéséhez nyomja meg a kijelzőn a következőt: ✓.
 5. A  gombbal indítsa el az üzemmódot.
✓ A kijelző a kezdésig hátralévő időt mutatja. A készülék várakozik.

- ✓ Amikor eléri a kiszámított kezdési időt, a készülék melegíteni kezd, és az időtartam letelte követhető.
 - ✓ Ha az időtartam letelt, egy hangjelzés hallható. A kijelzőn megjelenik egy üzenet, mely szerint az üzem befejeződött.
6. Ha az időtartam letelt:
- Igény szerint további beállításokat adhat meg, és újraindíthatja az üzemet.
 - Ha az étel elkészült, kapcsolja ki a készüléket a  gombbal.





Befejezés módosítása

A jó sütési eredmény érdekében csak addig módosíthatja a beállított befejezést, amíg az üzem el nem indul és az időtartam le nem telik.

1. A  gombbal állítsa meg az üzemmódot.
2. Nyomja meg a befejezési idő  értékét.
3. A beállítógyűrűvel módosítsa a befejezés időpontját.
4. A beállított hőmérséklet módosításához nyomja meg a kijelzőn a következőt: ✓.
5. A  gombbal indítsa el az üzemmódot.

Befejezés megszakítása



A beállított befejezési időpontot bármikor törölheti.

1. A  gombbal állítsa meg az üzemmódot.
 2. Nyomja meg a befejezési idő  értékét.
 3. Állítsa vissza a befejezési időt a következővel: .
- Megjegyzés:** Az időtartam megadását igénylő üzemmódoznál a készülék mindig visszaállítja az időtartam végét jelentő időpontot a lehető legközelebbi időpontra.
4. A beállított hőmérséklet módosításához nyomja meg a kijelzőn a következőt: ✓.
 5. A  gombbal indítsa el az üzemmódot.

10.3 A jelzőóra beállítása



A jelzőóra az üzemtől függetlenül működik. A jelzőórán legfeljebb 24 órás időtartamot állíthat be. A jelzőórának saját hangjelzése van, így Ön hallja, hogy a jelzőóra jelez vagy egy időtartam járt le.

Követelmény: Ha a készülék ki van kapcsolva, először nyomja meg a kijelzőt. A gomb világít.

1. Nyomja meg a(z)  elemet.
 2. A jelzőóra beállításához nyomja meg a megfelelő célértéket a kijelzőn, pl. az "m" perckijelzést vagy az "s" másodperckijelzést.
- ✓ A kiválasztott érték késsel megjelölve jelenik meg.
3. A beállítógyűrűvel állítsa be a jelzőórát.
 - A finombeállításához, pl. másodperces pontossággal, tartsa nyomva a beállítógyűrű megfelelő területét kb. 1-2 másodpercig. A finombeállított értékek pontokban jelennek meg.
 - Igény szerint a  gombbal állítsa vissza a beállított értéket.
 4. A jelzőóra indításához nyomja meg a kijelzőn a következőt: .
- ✓ A jelzőórán lefut az idő.
 - ✓ A jelzőóra akkor is látható marad a kijelzőn, ha a készülék ki van kapcsolva.
 - ✓ Ha bekapcsolta a készüléket, akkor a kijelzőn az aktuális üzem beállításai láthatók. A jelzőóra az állapotkijelzőn jelenik meg.
 - ✓ Ha a jelzőóra ideje letelt, egy hangjelzés hallható. A kijelzőn megjelenik egy üzenet, mely szerint a jelzőóra működése befejeződött.



Jelzési idő módosítása

A jelzőórát bármikor módosíthatja.

1. Ha a jelzőóra a háttérben fut, először a  megnyomásával válassza ki a vekkert.
2. Nyomja meg a  gombot.
3. A beállítógyűrűvel módosítsa a jelzőórát.
4. Erősítse meg a  gombbal.

Jelzőóra megszakítása

A jelzőóra működését bármikor megszakíthatja.

1. Ha a jelzőóra a háttérben fut, először a  megnyomásával válassza ki azt.
2. Nyomja meg a(z)  elemet.
3. Állítsa vissza a jelzőórát a következővel: .

11 Mikrohullám

A mikrohullámmal az ételeket különösen gyorsan lehet főzni, felmelegíteni, sütni és felolvasztani.

11.1 Mikrohullámmal használható tartozék és edény

Ételeinek egyenletes felmelegítése és a készülék károsodásának elkerülése érdekében csak megfelelő edényeket és tartozékokat használjon.

Vegye figyelembe az edény gyártójának utasításait. Ha nincs másképp megadva, az edényt és a tartozékot a 2. szintre tolja be.

Mikrohullámú sütőhöz megfelelő edények

Hőálló és mikrohullámú sütőben használható anyagból készült edények:

- Üveg
- Üvegkerámia
- Porcelán
- Hőálló műanyag

- Teljes felületén mázas kerámia, repedések nélkül
- Tálalóedény
Arany- vagy ezüstdíszítésű edényeket csak akkor használjon, ha a gyártó garantálja a mikrohullámhoz való alkalmasságot.
- A készülékkel együtt kiszállított rostély
A tepsik, pl. az univerzális serpenyő vagy a sütőlap teljesen mikrohullámú üzemmód esetén szikrát gerjeszhetnek, ezért alkalmatlanok.

Ezek az anyagok átengedik a mikrohullámokat, és nem károsodnak.

Mikrohullámú sütőhöz nem alkalmas edények

Megjegyzés: Vegye figyelembe az adatokat az anyagi károk elkerülésére.

→ "Mikrohullám", Oldal 7

- Fém edények és sütőformák

A mikrohullám nem képes áthatolni a fémeken. Az ételek nem vagy csak alig melegsznek fel. Teljesen mikrohullámú üzemmódban a fém szikrát gerjeszt.

Edény mikrohullám hozzáadásakor egy üzemmódnál

Ha egy másik üzemmód mellett kapcsolja be a mikrohullámot, akkor mikrohullámú sütőhöz alkalmas edények és tartozékok mellett fém használata is lehetséges:

- Fém edények és sütőformák
Ügyeljen arra, hogy a fémtárgy legalább 2 cm-re legyen a sütőtér falától és az ajtó belső oldalától. A fém sütőformákat és edényeket a mellékelt rostély közepére helyezze.
- Mellékelt tartozékok:
Rostély
Univerzális serpenyő
Sütőlap

Edény mikrohullámú sütőhöz való alkalmasságának ellenőrzése

Ha nem biztos benne, hogy egy edény alkalmas-e a mikrohullámmal való használatra, akkor hajtson végre edénytesztet.

FIGYELEM!

A készülék étel nélküli üzemelése túlterheléshez vezethet.

- ▶ Soha ne indítsa el a mikrohullámú sütőt úgy, hogy nincs benne étel. Ez alól csak a rövid ideig tartó edényellenőrzés lehet kivétel.

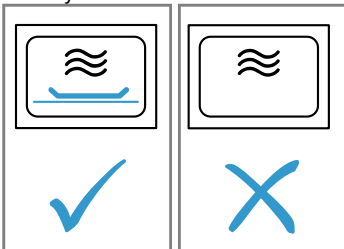

⚠ FIGYELMEZTETÉS – Égési sérülések veszélye!

A hozzáférhető részek működés közben felforrósodnak.

- ▶ Soha ne érintse meg a forró részeket.
 - ▶ Tartsa távol a gyermekeket.
1. Az üres edényt helyezze a sütőtérbe.
 2. A készüléket ½–1 percre állítsa maximális teljesítményre.
 3. Indítsa el az üzemmódot.
 4. Többször ellenőrizze az edényt:
 - Ha az edény hideg vagy kézmeleg marad, akkor alkalmas mikrohullámú sütőben való használatra.
 - Ha az edény forró, vagy ha szikrák képződnek, szakítsa félbe az edényellenőrzést. Az edény nem alkalmas mikrohullámú sütőben való használatra.

11.2 Beállítási lehetőségek mikrohullámmal

A mikrohullám üzemmód önállóan vagy pedig más üzemmóddal kombinálva is használható.

Tisztán mikrohullámú üzemmód

Csak a mikrohullám elektromágneses hullámai gerjesztenek energiát, amelyek pl. az élelmiszerben hővé alakulnak át.

A páráképződés elkerülése érdekében 600 W és "Boost" mikrohullám-teljesítmény esetén a készülék automatikusan bekapcsol egy fűtőtestet is. A sütőtér és a tartozékok felforrósodnak. Ez nem befolyásolja a főzési eredményt.

Ezt az automatikus szárítási funkciót az alapbeállításoknál kapcsolhatja ki.

→ "Alapbeállítások", Oldal 24

⚠ FIGYELMEZTETÉS – Égési sérülések veszélye!

A szárítás funkció a legmagasabb fokozatokon a csak mikrohullámú üzemmód esetén automatikusan bekapcsol egy fűtőtestet és felmelegíti a sütőteret.

- ▶ Soha ne érintse meg a sütőtér forró belső felületeit vagy a fűtőelemeket.
- ▶ Tartsa távol a gyermekeket.

Mikrohullám hozzáadása

Mikrohullám hozzáadásakor egy üzemmódnál lerövidül az ételek főzési ideje.

A mikrohullámot a következő funkciókkal kombinálhatja:

- Fűtési módok → Oldal 15
 - 4D forró levegő ☼
 - Felső/alsó fűtés ☐
 - Légkeverős grillezés ☒
 - Grill, nagy felület ☐
 - Grill, kis felület ☐
- → "Ételek", Oldal 22
- → "Sütőhőmérő", Oldal 20
- → "Ventilátorfunkció 'Crisp Finish'", Oldal 19

A lehetséges mikrohullám-teljesítmények üzemmóddal kombinálva a következők:



- 90 watt
- 180 watt
- 360 watt

11.3 A mikrohullám beállítása

Megjegyzés:

Ügyeljen a mikrohullám helyes használatára:



- → "Biztonság", Oldal 2
 - → "Dologi károk elkerülése", Oldal 7
 - → "Mikrohullám-teljesítmények", Oldal 12
 - → "Mikrohullámmal használható tartozék és edény", Oldal 17
1. Nyomja meg a "Mikrohullám" menüpontot.
 - Vagy a ☼ gombbal válassza ki közvetlenül a „Mikrohullám” lehetőséget.
 2. Nyomja meg a ☼ mikrohullám-teljesítmény ("Boost") gombot.
 3. A beállítógyűrűvel állítsa be a mikrohullám-teljesítményt.
 4. A beállított mikrohullám-teljesítmény megerősítéséhez nyomja meg a kijelzőn a következőt: ✓.
 5. Nyomja meg a ☺ "Időtartam" gombot.
A mikrohullámmal működő üzemmódoknál mindig szükség van időtartamra.
 6. Az előre beállított időtartam módosításához nyomja meg a megfelelő időértéket, pl. az "m" perckijelzést vagy az "s" másodperckijelzést.
 - ✓ A kiválasztott érték kézzel megjelölve jelenik meg.
 7. A beállítógyűrűvel állítsa be az időtartamot.
Igény szerint a ☺ gombbal állítsa vissza a beállított értéket.

8. A beállított időtartam megerősítéséhez nyomja meg a kijelzőn a következőt: ✓.
9. A  gombbal indítsa el az üzemmódot.
 - ✓ Elindul a mikrohullám üzemmód és az időtartam letelik. A maximális mikrohullám-teljesítménynél "Bosost" a kijelzőn megjelenik a teljesítménykorlátozás. → "Mikrohullám-teljesítmények", Oldal 12
 - ✓ Ha az időtartam letelt, egy hangjelzés hallható. A kijelzőn megjelenik egy üzenet, mely szerint az üzem befejeződött.
10. Ha az időtartam letelt:
 - Igény szerint további beállításokat adhat meg, és újraindíthatja az üzemet.
 - Ha az étel elkészült, kapcsolja ki a készüléket a  gombbal.
11. Ha az alapbeállításoknál kikapcsolta a mikrohullámhoz tartozó szárítási funkciót, és kondenzvíz képződött a sütőtérben, akkor szárítsa ki a sütőteret. → "Szárítás", Oldal 31

Megjegyzés: Ha üzem közben kinyitja a készülék ajtaját, akkor az üzemmód leáll. Ha becsukja a készülék ajtaját, a következővel folytatnia kell az üzemet. Ha módosította az alapbeállítást, ügyeljen arra, hogy a mikrohullámú sütő ne működjön tovább étel nélkül.
→ "Alapbeállítások", Oldal 24



Mikrohullám-teljesítmény módosítása

A mikrohullám-teljesítményt bármikor módosíthatja.

1. Nyomja meg a kijelzőn a következőt: .
2. Nyomja meg a mikrohullám-teljesítmény  gombot.
3. A beállítógyűrűvel módosítsa a mikrohullám-teljesítményt.
4. A beállított hőmérséklet módosításához nyomja meg a kijelzőn a következőt: ✓.
- ✓ A készülék átveszi a módosítást.

Időtartam módosítása

Az időtartamot bármikor módosíthatja.

1. Nyomja meg a kijelzőn a következőt: .
2. Nyomja meg az időtartam  értékét.
3. A beállítógyűrűvel módosítsa az időtartamot.
4. A beállított hőmérséklet módosításához nyomja meg a kijelzőn a következőt: ✓.
- ✓ A készülék átveszi a módosítást.





12 Ventilátorfunkció "Crisp Finish"

A ventilátorfunkció "Crisp Finish"  elvonja a nedvességet a sütőtérből, hogy az étel ropogósabb legyen. A készülék ajtajának kinyitásakor távozó forró gőz mennyisége csökkenhet.

12.1 Ventilátorfunkcióval használható fűtési módok

Csak bizonyos fűtési módok használhatók a ventilátorfunkcióval együtt.

A következő fűtési módoknál használhatja a ventilátorfunkciót:

- 4D forró levegő 
- Felső/alsó fűtés 
- Légkeverős grillezés 
- Pizzafokozat 





11.4 Mikrohullám-hozzáadás beállítása

Megjegyzés:

Ügyeljen a mikrohullám helyes használatára:



- → "Biztonság", Oldal 2
- → "Dologi károk elkerülése", Oldal 7
- → "Mikrohullám-teljesítmények", Oldal 12
- → "Mikrohullámmal használható tartozék és edény", Oldal 17

Követelmény: Ügyeljen az aktuális üzemmód adataira.
→ "Beállítási lehetőségek mikrohullámmal", Oldal 18

1. Koppintson a menüben a kívánt üzemmódra.
2. Adja meg az üzemmódhoz a beállításokat, pl. fűtési mód és hőmérséklet.
3. Nyomja meg a  "Mikrohullám hozzáadása" gombot.
4. A beállítógyűrűvel állítsa be a mikrohullám-teljesítményt.
5. A beállított mikrohullám-teljesítmény megerősítéséhez nyomja meg a kijelzőn a következőt: ✓.
6. Nyomja meg a  "Időtartam" lehetőséget, és állítsa be az időtartamot.
7. A  szimbólummal indítsa el az üzemmódot.
 - ✓ A készülék melegíteni kezd, és az időtartam letelte követhető.
 - ✓ Ha az időtartam letelt, egy hangjelzés hallható. A kijelzőn megjelenik egy üzenet, mely szerint az üzem befejeződött.
8. Ha az időtartam letelt:
 - Igény szerint további beállításokat adhat meg, és újraindíthatja az üzemet.
 - Ha az étel elkészült, kapcsolja ki a készüléket a  gombbal.





Mikrohullám-hozzáadás módosítása

A mikrohullám-hozzáadást bármikor módosíthatja vagy kikapcsolhatja.

1. Nyomja meg a kijelzőn a következőt: .
2. Nyomja meg a mikrohullám-teljesítmény  gombot.
3. A mikrohullám-hozzáadást módosíthatja vagy kikapcsolhatja a kezelőgyűrűvel.
4. A beállított hőmérséklet módosításához nyomja meg a kijelzőn a következőt: ✓.
- ✓ A készülék átveszi a módosítást.

12.2 Ventilátorfunkció beállítása

A ventilátorfunkciót bármikor bekapcsolhatja, még az üzem elindítása után is.

1. Megfelelő fűtési módot és hőmérsékletet állítson be. Igény szerint további beállításokat adhat meg és kombinálhat a ventilátorfunkcióval.
2. Nyomja meg a  "Crisp Finish" gombot.
 - ✓ A  szimbólum pirosan világít.
3. A  szimbólummal indítsa el az üzemmódot.
 - ✓ A készülék elkezd melegíteni.
 - ✓ A kijelzőn láthatók a beállítási értékek.
4. Ha az étel elkészült, kapcsolja ki a készüléket a  gombbal.

Megjegyzés: Üzem közben hangosabb ventilátorzajt hallhat.

Ventilátorfunkció megszakítása

A ventilátorfunkciót bármikor kikapcsolhatja.

1. Nyomja meg a kijelzőn a következőt: \wedge .

2. Nyomja meg az \Rightarrow "Crisp Finish" elemet.

✓ A \Rightarrow szimbólum ismét fehérre vált.

✓ Az üzemmód ventilátorfunkció nélkül folytatódik.

13 Sütőhőmérő

Hajszálpontosan süthet a sütőhőmérőt \curvearrowright a sütni kívánt ételbe szúrva, és a készüléken beállítva a belső hőmérsékletet. A sütőhőmérő a sütni kívánt élelmiszer belsejében uralkodó maghőmérsékletet méri. Ha sikerült elérni az étel beállított belső hőmérsékletét, hangjelzés hallatszik, és a készülék automatikusan abbahagyja a fűtést.

13.1 Sütőhőmérővel használható fűtési módok

Csak bizonyos fűtési módok használhatók a sütőhőmérővel együtt.

Ezeknél a fűtési módoknál használhatja a sütőhőmérőt is.

- 4D forró levegő ☼
- Felső/alsó fűtés ☐
- Kímélő forró levegő ☼
- Kímélő felső/alsó fűtés ☐
- Légkeverős grillezés ☼
- Pizzafokozat ☼
- Kímélő párolás ☐
- Alsó fűtés ☐
- Melegen tartás ☼

13.2 Sütőhőmérő beszúrása

Használja a mellékelt sütőhőmérőt, vagy rendeljen weboldalunktól egy megfelelő sütőhőmérőt.

⚠ FIGYELMEZTETÉS – Áramütés veszélye!

A hibás sütőhőmérő megsértheti a szigetelést.

- ▶ Csak ehhez a készülékhez készült sütőhőmérőt használjon.

FIGYELEM!

A sütőhőmérő megrongálódhat.

- ▶ A sütőhőmérő kábele ne csipődjön be.
- ▶ Ne használjon zárt edényt.
- ▶ Ahhoz, hogy a sütőhőmérő a nagy hő miatt ne károsodjon, legyen néhány centiméternyi hely a grillfűtőtest és a sütőhőmérő között. A hús sütés közben megemelkedhet.

Ha mikrohullámú üzemmódban a sütőhőmérő hegye nincs teljesen bedugva az alapanyagba, akkor szikra képződik.

- ▶ A sütőhőmérőt teljesen helyezze be az alapanyagba.

⚠ FIGYELMEZTETÉS – Sérülésveszély!

A sütőhőmérő hegyes.

- ▶ Óvatosan bánjon a sütőhőmérővel.

1. A sütőhőmérőt helyezze be az alapanyagba. A sütőhőmérő három mérési ponttal rendelkezik. Ügyeljen arra, hogy legalább a középső mérési pont az alapanyagban helyezkedjen el.

Vékony hússzeletek

A hús legvastagabb részébe szúrja bele a sütőhőmérőt.

Vastag hússzeletek

A sütőhőmérőt ferdén szúrja bele a húsba ütközésig.

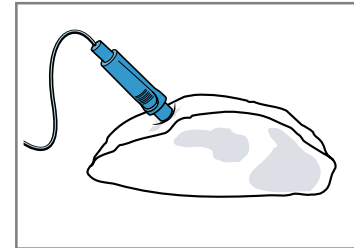

Megjegyzés: Ha meg szeretné fordítani az ételt, a sütőhőmérőt oldalról dugja be az élelmiszerbe, hogy ne kelljen eltávolítani a fordításnál.

Szárnyasok

A sütőhőmérőt a szárnyasmell legvastagabb részénél szúrja be ütközésig. A szárnyas méretétől függően a sütőhőmérőt keresztben vagy hosszában szúrja be.

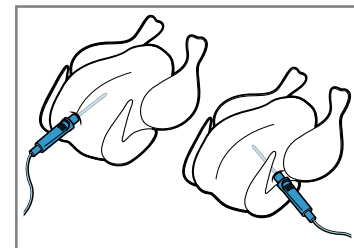

Fordítsa meg a szárnyast, és a mellső oldalával lefelé tegye a rostélyra.

Hal

Egész hal esetén a sütőhőmérőt a hal feje mögött, a gerince irányában szúrja be ütközésig.

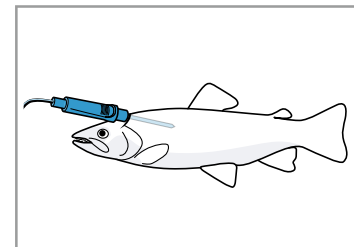

Az egész halat megfordítás nélkül, úszást imitáló pózban helyezze a rostélyra, pl. egy fél krumplival megtámasztva.

2. A sütni kívánt ételt a sütőhőmérővel együtt helyezze a sütőtérbe.
3. A sütőhőmérő csatlakozóját dugja a sütőtér bal oldalán lévő tokba.

Megjegyzés: Ha megfordítja az ételt, ne vegye ki a sütőhőmérőt. A megfordítást követően ellenőrizze, hogy a sütőhőmérő megfelelően helyezkedik-e el az ételben.

13.3 A sütőhőmérő beállítása

A belső hőmérséklet 30 °C és 99 °C között állítható be.

Követelmények

- A sütni kívánt étel a sütőhőmérővel együtt a sütőtérben van.
 - A sütőhőmérő be van helyezve a sütőtérbe.
1. Nyomja meg a "Fűtési módok" menüpontot.
 2. Koppintson a kívánt fűtési módra.
 3. Nyomja meg a °C hőmérséklet-értéket.
 4. A beállítógyűrűvel állítsa be a sütőtér hőmérsékletét. A sütőtér beállított hőmérséklete legalább 10 °C-kal magasabb legyen, mint a belső hőmérséklet. Ne állítson be 250 °C-nál magasabb sütőtér-hőmérsékletet.
 5. A beállított sütőtér-hőmérséklet megerősítéséhez nyomja meg a kijelzőn a következőt: ✓.
 6. Nyomja meg a "Sütőhőmérő" gombot.
 7. A beállítógyűrűvel állítsa be a belső hőmérsékletet. Igény szerint a gombbal állítsa vissza a beállított értéket.
 8. A beállított belső hőmérséklet megerősítéséhez nyomja meg a kijelzőn a következőt: ✓.
 9. A gombbal indítsa el az üzemmódot.
 - ✓ A készülék elkezd melegíteni.
 - ✓ A kijelzőn láthatók a beállítási értékek, és az idő, mióta az üzemmód fut. Az előrejelzett maradék idő csak akkor jelenik meg, ha a készülék össze van kapcsolva a Home Connect szolgáltatással.
 - ✓ Ha az étel elérte a beállított belső hőmérsékletet, egy hangjelzés hallható. A kijelzőn megjelenik egy üzenet, mely szerint az üzem befejeződött. A készülék nem fűt tovább. Kímélő párolás fűtési mód esetén a készülék tovább fűt.

10. FIGYELMEZTETÉS – Égési sérülések veszélye!

A sütőtér, a sütőhőmérő és a tartozékok nagyon felforrósodnak.

- ▶ A tartozékokat és sütőhőmérőt mindig fogókesztyűvel vegye ki a sütőtérből.

Ha elérte a belső hőmérsékletet, tegye a következőt:

- Igény szerint további beállításokat adhat meg, és újraindíthatja az üzemet.
- Ha az étel elkészült, kapcsolja ki a készüléket a gombbal.
- Húzza ki a sütőhőmérőt a sütőtérben lévő tokból.
- Húzza ki a sütőhőmérőt a sütni kívánt ételből, és vegye ki a sütőtérből.

Tipppek

- A sütőhőmérőt kombinálhatja egy másik üzemmóddal is, pl.:
 - → "Mikrohullám", Oldal 17
 - → "Ételek", Oldal 22
- A sütőhőmérőt használhatja beállított belső hőmérséklet nélkül is. Az étel belső hőmérsékletét leolvashatja a kijelzőről, és igény szerint manuálisan leállíthatja az üzemet.

A hőmérséklet módosítása

Az üzem elindítása után módosíthatja a sütőtér hőmérsékletét és a belső hőmérsékletet.

1. Nyomja meg a kijelzőn a következőt: .
2. Koppintson a sütőtér hőmérsékletére vagy a belső hőmérsékletre.
3. A beállítógyűrűvel módosítsa a hőmérsékletet.
4. A beállított hőmérséklet módosításához nyomja meg a kijelzőn a következőt: .

Fűtési mód megváltoztatása

Ha módosítja a fűtési módot, a többi beállítás is alap helyzetbe áll.

1. Nyomja meg a gombot.
2. Nyomja meg a gombot.
3. Koppintson a kívánt fűtési módra.
4. Állítsa be és indítsa el újra az üzemmódot a következővel: .

13.4 Hátralévő idő becslése az üzemmódtól függően

Ha a készüléke csatlakozik a Home Connect szolgáltatáshoz, a készülék meg tudja becsülni a sütésből hátralévő időt.

Az első hátralévő idő kb. 1 perc elteltével jelenik meg a kijelzőn. A hátralévő időt a készülék folyamatosan újraszámolja és frissíti.

Megjegyzés: A hátralévő idő előrejelzése nem mindig egyik fűtési módnál elérhető.

13.5 Különböző élelmiszerek belső hőmérséklete

Itt találja a különféle élelmiszerek belső hőmérsékletének irányadó értékeit.

Az irányadó értékek az élelmiszer minőségétől és állapotától függenek. Ne használjon mélyhűtött alapanyagot.

Szárnyasok	Belső hőmérséklet °C-ban
Csirke	80 - 85
Csirkemell	75 - 80
Kacsa	80 - 85
Kacsamell, enyhén sütvé	55 - 60
Pulyka	80 - 85
Pulykamell	80 - 85
Liba	80 - 90
Sertéshús	Belső hőmérséklet °C-ban
Tarja	85 - 90
Sertésfilé, enyhén sütvé	62 - 70
Sertésborda, átsütvé	72 - 80
Marhahús	Belső hőmérséklet °C-ban
Sült hátszín vagy bélszín, angolosan	45 - 52
Sült hátszín vagy bélszín, enyhén sütvé	55 - 62
Sült hátszín vagy bélszín, átsütvé	65 - 75

Borjúhús	Belső hőmérséklet °C-ban
Borjúsült vagy lapocka, sovány	75 - 80
Borjúsült, lapocka	75 - 80
Borjúcsülök	85 - 90
Báránycomb	Belső hőmérséklet °C-ban
Báránycomb, enyhén sütvé	60 - 65
Báránycomb, átsütvé	70 - 80
Báránycomb, enyhén sütvé	55 - 60

Hal	Belső hőmérséklet °C-ban
Egész hal	65 - 70
Halfilé	60 - 65
Egyebek	Belső hőmérséklet °C-ban
Fasírt, minden húsféle	80 - 90
Ételek felmelegítése	65 - 75

14 Ételek

A "Ételek" üzemmód támogatja készülékét a különféle ételek elkészítése közben, és automatikusan kiválasztja az optimális beállításokat.

14.1 Edény az ételekhez

A főzési eredmény függ az étel méretétől és az edény nagyságától.

Használjon hőálló edényt, amely alkalmas 300 °C feletti hőmérsékletre is. A leginkább az üvegből vagy üvegkerámiából készült edények alkalmasak. A sültnek az edény aljának kb. kétharmadát el kell fednie.

A következő anyagból készült edények nem alkalmasak:

- világos, csillogó alumínium
- mázatlan agyag
- műanyag vagy műanyagfogantyú

Megjegyzés: Egyes ételeknél a készülék bekapcsolja a mikrohullámot is. A kijelzőn megjelenik egy üzenet, amely figyelmeztet a mikrohullámhoz alkalmas edény használatára.

→ "Mikrohullámmal használható tartozék és edény", Oldal 17

14.2 Beállítási lehetőségek gőzzel az ételekhez

Az ételek optimális elkészítéséhez a készülék az egyes ételekhez különféle beállításokat használ.

A kijelzőn megjelennek a használt beállítások. Egyes beállításokat módosíthat. Kövesse a kijelzőn megjelenő adatokat.

Megjegyzés: A sütési eredmény az élelmiszerek minőségétől és tulajdonságaitól függ. Friss, lehetőleg hűtött élelmiszert használjon. Mélyhűtött termékeket használjon közvetlenül a mélyhűtőből.

Beállítási tippek és tanácsok

Ha beállítja egy étel elkészítését, akkor a kijelző megmutatja az ételre vonatkozó információkat:

- Megfelelő betolási magasság
 - Megfelelő edény vagy tartozék
 - Folyadék hozzáadása
 - Átfordítás vagy megkeverés időpontja
- Amint elérkezett ez az időpont, hangjelzés hallatszik.

Az információk lehívásához nyomja meg az ⓘ "Infó" elemet. Egyes útmutatások automatikusan jelennek meg.

Programok

A programoknál előre be van állítva az optimális fűtési mód, a hőmérséklet és az időtartam.

Az optimális sütési eredményhez be kell állítania a súlyt, a vastagságot vagy a sütési fokozatot. Csak a rendelkezésre álló területen belül állíthatja be. Ha nincs másként megadva, állítsa be az étel összsúlyát.

Beállítási javaslatok

A beállítási javaslatoknál előre be van állítva az optimális fűtési mód.

Az előre beállított hőmérsékletet és az időtartamot módosíthatja.

Sütőszenzor

Egyes ételek alkalmasak a sütőszenzorral való  elkészítésre. Nem kell további beállításokat megadnia.

A sütőszenzor felügyeli a sütés folyamatát a sütőtérben. A készülék önállóan szabályozza a beállításokat, és befejezi az üzemet, ha az étel elkészült.

Megjegyzések

- Ne használja a sütőszenzort, ha az ételt már elősütötte. Ekkor már nem stimmelne a sütési eredmény.
- A készülék ajtaját kb. 5 perccel a sütőhőmérővel való üzemelés kezdete után többé ne nyissa ki. Különben a sütőhőmérővel való üzem megszakad. Ha ki kell nyitnia a készülék ajtaját, utána sütőhőmérő nélkül indítsa el az üzemet, vagy szakítsa meg az üzemet, és állítsa be manuálisan. Felügyelje a sütési folyamatot, amíg az étel el nem készül.
- Az optimális sütési eredmény érdekében használjon sötét, fémből készült sütőformákat.

FIGYELEM!

A szilikonformák vagy szilikontartalmú fóliák, fedők vagy tartozékok károsíthatják a sütőszenzort. Akkor is előfordulhat károsodás, ha a sütőszenzor nem aktív.

- Ne használjon szilikonformákat vagy szilikontartalmú fóliát, fedőt vagy tartozékokat.
- Soha ne tároljon szilikonból készült tárgyakat a sütőtérben.

Hátralévő idő becslése az üzemmódtól függően

Ha a készüléke csatlakozik a Home Connect szolgáltatáshoz, a készülék meg tudja becsülni a sütésből hátralévő időt.

Az első hátralévő idő kb. 1 perc elteltével jelenik meg a kijelzőn. A hátralévő időt a készülék folyamatosan újraszámolja és frissíti.

Megjegyzés: A hátralévő idő előrejelzése nem mindig egyik fűtési módnál elérhető.

14.3 Az ételek áttekintése

A rendelkezésre álló egyes ételek listáját a készüléken találja, ha megnyitja az üzemmódot. Az ételek választéka készüléke kivitelétől függ.

Az ételek kategóriák és élelmiszercsoportok szerint vannak rendezve.

Megjegyzés: Az alapbeállításoknál regionálisan csoportosíthatja a megjelenített ételeket.

→ "Alapbeállítások", Oldal 24

Kategória	Ételfélék
Sütőszenzor	Sütemények Aprósütemény Kenyér, zsemle Pikáns sütemény, pizza, quiche Megjegyzés: Itt csak egyes ételek készíthetők sütőszenzorral.
Sütemények	Sütemények formában Sütemény sütőlapon Aprósütemény Teasütemény
Kenyér, zsemle	Kenyér Zsemle
Pizza, pikáns sütemény	Pizza Pikáns sütemény, quiche
Felfújtak, szüflék	Felfújt, pikáns, friss, főzött hozzávalók Burgonyafelfújt, nyers hozzávalók, 4 cm magas Lasagne, friss Lasagne, hűtött Felfújt, édes, friss Gyümölcsös morzsás sütemény Szüflé, egyadagos forma Yorkshire pudíng
Szárnyasok	Csirke Kacsa, liba Pulyka
Hús	Sertéshús Marhahús Borjúhús Báránhús Vadhús Húskételek
Hal	Hal, egész Halfilé
Mélyhűtött termékek	Pizza Felfújtak Burgonyatermékek Szárnas, hal Zsemle



Kategória	Ételfélék
Köretetek, zöldségek	Burgonya Rizs Gabonafélék Zöldségek
Ételek felolvasztása	Sütemények Kenyér, zsemle Hús, szárnyas Hal

14.4 Étel beállítása

1. Nyomja meg a "Ételek" menüpontot.
2. Nyomja meg a kívánt kategória nevét.
3. Nyomja meg a kívánt fogás nevét.
4. Nyomja meg a kívánt étel nevét.

Tip: Egyes ételeknél kiválaszthat egy preferált elkészítési módot.

→ "Beállítási lehetőségek gőzzel az ételekhez", Oldal 22

- ✓ A kijelzőn megjelennek az ételhez kapcsolódó beállítások.
- 5. Szükség esetén módosíthatja a beállításokat. Az ételtől függően csak egyes beállításokat módosíthat.
→ "Beállítási lehetőségek gőzzel az ételekhez", Oldal 22
- 6. A tartozékokra és a betolási magasságra vonatkozó adatokért nyomja meg a  "Info" gombot.
- 7. A  szimbólummal indítsa el az üzemmódot.
✓ A készülék melegíteni kezd, és az időtartam letelte követhető.
✓ Sütőszenzor üzemmódban nem jelenik meg időtartam. A kijelzőn láthatók a beállítási értékek, és az idő, mióta az üzemmód fut. Az előrejelzett maradék idő csak akkor jelenik meg, ha a készülék össze van kapcsolva a Home Connect szolgáltatással.
→ "Hátralévő idő becslése az üzemmódtól függően", Oldal 22
- ✓ Az étel akkor van kész, amikor hangjelzés hallatszik. A készülék nem fűt tovább.
- 8. Ha az időtartam letelt:
 - Igény szerint további beállításokat adhat meg, és újraindíthatja az üzemet.
 - Ha az étel elkészült, kapcsolja ki a készüléket a  gombbal.

14.5 Automatikus lekapcsoló funkció

Az automatikus lekapcsoló funkció  lehetővé teszi az ételek nyugodt elkészítését.

Ha az üzem kész, akkor a készülék automatikusan befejezi a melegítést.

Az optimális sütési eredmény érdekében ha az üzemmód befejeződött, vegye ki az ételt a sütőtérből.

15 Kedvencek

A kedvencek között mentheti beállításait, és újból felhasználhatja azokat.

Megjegyzés: A készülék típusától / szoftververziójától függően ezt a funkciót először le kell töltenie a készülékére. Tájékozódjon a Home Connect alkalmazásban.

15.1 Mentés kedvencként

Egyszerre akár 30 különböző üzemmódot is menthet kedvencként.

- ▶ Ha beállít egy üzemmódot, a lista végén nyomja meg a ☆ "Mentés kedvencként" lehetőséget. Egy kedvenct a Home Connect alkalmazásban nevezhet át. Ha összekapcsolta készülékét, kövesse az alkalmazásban megjelenő utasításokat.

15.2 Kedvenc kiválasztása

Ha mentett kedvenceket, azokat az üzemmód beállításkor választhatja ki.

1. Nyomja meg a "Kedvencek" menüpontot.
 - Vagy a ☆ gombbal válassza ki közvetlenül a „Kedvencek” lehetőséget.
 2. Nyomja meg a kívánt kedvenc nevét.
 3. Ezeket a beállításokat szükség szerint módosíthatja.
 4. A ^{start} stop szimbólummal indítsa el az üzemmódot.
- ✓ A kijelzőn láthatók a beállítási értékek.

Megjegyzés:

Ügyeljen a különböző üzemmódokhoz kapcsolódó adatokra:

- → "Mikrohullám", Oldal 17

- → "Ventilátorfunkció 'Crisp Finish'", Oldal 19
- → "Sütőhőmérő", Oldal 20

15.3 Kedvencek módosítása

A mentett kedvenceket bármikor módosíthatja, rendezheti vagy törölheti.

1. A kedvenceket a Home Connect alkalmazásban nevezheti át vagy rendezheti. Ha csatlakoztatta készülékét, kövesse az alkalmazásban megjelenő utasításokat.
2. A készülék beállítási értékeinek módosításához nyomja meg a menüben a "Kedvencek" lehetőséget.
 - Vagy a ☆ gombbal válassza ki közvetlenül a „Kedvencek” lehetőséget.
3. Nyomja meg a kívánt kedvenc nevét.
4. A lista végén nyomja meg a ⚙ "Kedvenc szerkesztése" lehetőséget.
5. Módosítsa a beállítási értékeket.
6. A módosítást nyugtázza.

Kedvencek törlése

1. Kedvenc törléséhez nyomja meg a menüben a "Kedvencek" lehetőséget.
 - Vagy a ☆ gombbal válassza ki közvetlenül a „Kedvencek” lehetőséget.
2. Nyomja meg a kívánt kedvenc nevét.
3. A lista végén nyomja meg a 🗑 "Kedvenc törlése" lehetőséget.
4. Nyugtázza a törlést.

16 Gyerekzár

Biztosítsa készülékét a gyerekzárral, hogy gyermekek ne kapcsolhassák be vagy ne módosíthassák a beállításokat véletlenül.

16.1 A gyermekzár aktiválása

A gyerekzár be- és kikapcsolt készüléknél is be- vagy kikapcsolhatja.

- ▶ A gyerekzár bekapcsolásához tartsa nyomva 4 másodpercen keresztül a ∞ gombot.
- ✓ A kijelzőn megjelenik egy megerősítő üzenet.
- ✓ A kezelőfelület le van zárva. A készülék csak a ☹ gombbal kapcsolható ki.

- ✓ Ha a készülék be van kapcsolva, világít a következő: ∞. Ha a készülék ki van kapcsolva, a ∞ nem világít.

16.2 Kapcsolja ki a gyerekzárát

A gyerekzárát bármikor kikapcsolhatja.

1. Nyomja meg a kijelző egy tetszőleges pontját.
2. A gyerekzár kikapcsolásához:
 - Kövesse az útmutatót a kijelzőn, hogy a gyűri grafikája teljesen kitöltve jelenjen meg.
 - Vagy tartsa nyomva a ∞ gombot kb. 4 másodpercig.
- ✓ A kijelzőn megjelenik egy megerősítő üzenet.

17 Alapbeállítások

Készülékének alapbeállításait a saját igényei szerint adhatja meg.

17.1 Az alapbeállítások áttekintése

Itt áttekintést talál az alapbeállításokról és a gyári beállításokról. Az alapbeállítások készüléke felszereltségétől függnnek.

Az egyes alapbeállításokra vonatkozó további információt a ⓘ "Infó" kijelzőnél kaphat.

Alapvető beállítások

Alapvető beállítások	Kiválasztás
Nyelv	Lásd a készüléken.

Alapvető beállítások	Kiválasztás
Home Connect	A sütőt összekapcsolhatja egy mobil-eszközzel, és így lehetősége van a távvezérlésre. → "Home Connect ", Oldal 26
Idő	Pontos idő 24 órás formátumban.

Kijelző	Kiválasztás
Fényerő	■ 1., 2., 3., 4. és 5. fokozat ¹
Készülékjelzés	■ Be, időkorlátozással ■ Be (ez a beállítás növeli az energiafogyasztást) ■ Ki ¹
Óra	■ Digitális ¹ ■ Analóg
Beigazítás	■ A kijelző vízszintes és függőleges beigazítása.

¹ Gyári beállítás (a készüléktípustól függően eltérő lehet)

Hang	Kiválasztás
Billentyűhang	■ Be ¹ ■ Ki
Hangjelzés	■ Nagyon rövid időtartam (egyszer) ■ Rövid időtartam (kb. 5 másodperc) ■ Közepes időtartam (kb. 10 másodperc) ¹ ■ Hosszú időtartam (kb. 30 másodperc)

¹ Gyári beállítás (a készüléktípustól függően eltérő lehet)

Készülék beállításai	Kiválasztás
Ventilátor-továbbműködési idő	■ Minimális ■ Ajánlott ¹ ■ Hosszú ■ Nagyon hosszú
Világítás	■ Sütésnél és ajtónyitáskor ¹ ■ Csak ajtónyitáskor ■ Mindig kikapcsolva
Mikrohullám-teljesítmény előbeállítás	■ 90 W ■ 180 W ■ 360 W ■ 600 W ■ Boost ¹
Mikrohullámú ételkészítés folytatása	■ Ki ¹ ■ Be
Mikrohullámú sütő szárítása	■ Be ¹ ■ Ki

¹ Gyári beállítás (a készüléktípustól függően eltérő lehet)



Testreszabás	Kiválasztás
Márkalógó	■ Megjelenítés ¹ ■ Ne jelenítse meg
Bekapcsolás utáni üzem	■ Főmenü ¹ ■ Fűtési módok ■ Mikrohullám ■ Ételek ■ Kedvencek
Eltelt sütési idő	■ Ne jelenítse meg ■ Megjelenítés ¹
Mikrohullámú tepsi	■ Be ¹ ■ Ki
Regionális ételek	■ Összes ¹ ■ Európai ételek ■ Brit ételek
Ételek	■ Összes ¹ ■ Sertéshús nélkül ■ Csak kóser
Gyerekszár	■ Ajtózár + billentyűzár ■ Csak billentyűzár ¹ ■ Kikapcsolva
Automatikus gyors felfűtés	■ Ki ■ Be ¹

¹ Gyári beállítás (a készüléktípustól függően eltérő lehet)

Gyári beállítá- sok	Kiválasztás
Gyári beállítá- sok	■ Visszaállítás

Infó	Kijelzés
Készülékinformáció	A készülék műszaki adatainak megjelenítése.

17.2 Alapbeállítások módosítása



1. Nyomja meg a "Alapbeállítások" menüpontot.
2. Nyomja meg a kívánt alapbeállítási terület nevét.
3. Nyomja meg a a kívánt alapbeállítást.
4. Nyomja meg a a kívánt alapbeállításhoz tartozó értékre.
 - ✓ A készülék a legtöbb alapbeállításkor közvetlenül átveszi a módosítást.
5. A további alapbeállítások módosításához lépjen vissza a  lehetőséggel, és válasszon egy másik alapbeállítást.
6. Az alapbeállítások elhagyásához lépjen vissza a menübe a  lehetőséggel, vagy kapcsolja ki a készüléket a következővel: .
 - ✓ Minden módosítás el van mentve.

Megjegyzés: Az alapbeállításokon végrehajtott módosításai áramkimaradás után is megmaradnak.

17.3 A pontos idő beállítása

1. Nyomja meg a "Alapbeállítások" menüpontot.
2. Nyomja meg a "Idő" gombot.
3. Az idő beállításához nyomja meg az órajelzést vagy a perckijelzést.
 - ✓ A kiválasztott érték késsel megjelölve jelenik meg.
4. A beállítógyűrűvel állítsa be az időt.

- A percek ötpercenkénti lépésekben számlálódnak. A percre pontos beállításhoz tartsa nyomva a beállítógyűrű megfelelő területét 1-2 másodpercig. A percek pontokban jelennek meg. A beállítógyűrűvel állítsa be a percet.

5. Az alapbeállítások elhagyásához lépjen vissza a menübe a  lehetőséggel, vagy kapcsolja ki a készüléket a következővel: .
 - ✓ A készülék mentette az időt.

18 Home Connect

Ez a készülék hálózatba kapcsolható. Kapcsolja össze készülékét egy mobil eszközzel, hogy a funkciókat a Home Connect alkalmazással működtesse, az alapbeállításokat módosítsa vagy az aktuális üzemállapotot figyelemmel kísérje.

A Home Connect szolgáltatások nem minden országban állnak rendelkezésre. A Home Connect funkció rendelkezésre állása attól függ, hogy az Ön országában rendelkezésre állnak-e a Home Connect szolgáltatások. Ezzel kapcsolatos információkat itt talál: www.home-connect.com.

A Home Connect alkalmazás végigvezeti Önt a teljes bejelentkezési folyamaton. A beállítások elvégzéséhez kövesse a Home Connect alkalmazásban adott utasításokat.

Tipp: Vegye figyelembe a Home Connect alkalmazásban megjelenő útmutatásokat is.

Megjegyzések

- Ügyeljen a jelen használati útmutatóban található biztonsági előírásokra, és gondoskodjon arról, hogy ezeket akkor is betartsák, ha Ön a Home Connect alkalmazással működteti a készüléket.
→ "Biztonság", Oldal 2
- A készüléken végrehajtott műveletek mindig elsőbbséget élveznek. Ez idő alatt nem lehetséges a Home Connect alkalmazással való működtetés.
- A hálózatra csatlakoztatva a készülék max. 2 W-ot fogyaszt készenléti üzemmódban.

18.1 A Home Connect alkalmazás beállítása

1. Telepítse a mobil eszközre a Home Connect alkalmazást.

2. Indítsa el a(z) Home Connect alkalmazást, és üzemelje be a hozzáférést a(z) Home Connect számára. A Home Connect alkalmazás végigvezeti Önt a teljes bejelentkezési folyamaton.

18.2 Home Connect beállítása

Követelmények

- A készülék csatlakoztatva van a hálózatra, és be van kapcsolva.
 - Rendelkezik olyan mobil eszközzel, pl. okostelefonnal, amelyre az iOS vagy az Android operációs rendszer aktuális verziója van telepítve.
 - A(z) Home Connect alkalmazás a mobil eszközön érhető el.
 - A készülék a felállítás helyén fogadja az otthoni WLAN-hálózatot (Wi-Fi).
 - A mobil eszköz és a készülék legyen az otthoni hálózat WLAN-jelének hatótávolságán belül.
1. Nyissa meg a Home Connect alkalmazást, és olvassa be a következő QR-kódot.



2. Kövesse a Home Connect alkalmazásban megjelenő utasításokat.

18.3 Home Connect beállítások

Készüléke alapbeállításában megadhatja a Home Connect beállításokat és a hálózati beállításokat. A kijelzőn megjelenő beállítások attól függenek, hogy beüzemelték-e a Home Connect funkciót, és hogy a készülék össze van-e kötve az otthoni hálózattal.

Alapbeállítás	Lehetséges beállítások	Magyarázat
Home Connect segéd	Segéd indítása Csatlakozás bontása	A Home Connect segéddel összekapcsolhatja készülékét a Home Connect alkalmazással. Megjegyzés: Ha először használja a Home Connect segédet, csak a "Segéd indítása" beállítás elérhető.

Alapbeállítás	Lehetséges beállítások	Magyarázat
WiFi	Be Ki	Ha a WiFi rendelkezésre áll, kikapcsolhatja készüléke hálózati csatlakozását. Ha már sikeresen kapcsolódott, kikapcsolhatja a WiFi-t anélkül, hogy a részletes adatait elveszítené. Amint újból aktiválja a WiFi-t, a készülék automatikusan kapcsolódik. Megjegyzés: Elektromos hálózatra csatlakoztatva a készülék maximum 2 W-ot fogyaszt.
Távvezérlés állapota	Felügyelet Manuális távoli indítás Állandó távoli indítás	Felügyelet esetén csak a készülék üzemi állapotát jelenítheti meg az alkalmazásban. Manuális távoli indítás esetén minden alkalommal be kell kapcsolnia a távoli indítást, mielőtt bekapcsolhatná a készüléket az alkalmazáson keresztül. A távoli indítás bekapcsolását követően még 15 percig kinyithatja a készülék ajtaját. A távoli indítást ezzel nem kapcsolja ki. A 15 perc letelte után a készülék ajtajának kinyitásakor a manuális távoli indítás kikapcsol. Állandó távoli indítás esetén a készüléket bármikor bekapcsolhatja és kezelheti a távolból. Ha távolról kezeli a készüléket, célszerű beállítani az állandó távoli indítást.

18.4 A készülék kezelése a Home Connect alkalmazással

A Home Connect alkalmazással távolból indíthatja el és kezelheti a készüléket.

FIGYELMEZTETÉS – Tűzveszély!

A sütőtérben tárolt gyúlékony tárgyak lángra lobbanhatnak.

- ▶ Soha ne tartson gyúlékony tárgyakat a sütőtérben.
- ▶ Ha füst jelenik meg, ki kell kapcsolni a készüléket vagy ki kell húzni a hálózathoz és zárva kell tartani az ajtaját az esetlegesen felcsapó lángok elfojtása érdekében.

Követelmények

- A készülék be van kapcsolva.
- A készülék össze van kapcsolva az otthoni hálózattal és a Home Connect alkalmazással.
- Ahhoz, hogy a készüléket beállíthassa az alkalmazáson keresztül, a manuális vagy az állandó távoli indítást ki kell választani a Távvezérlés állapota alapbeállításnál.

1. A távoli indítás bekapcsolásához nyomja meg a  gombot.
2. Adja meg a beállítást a Home Connect alkalmazásban, és küldje el a készüléknek.

Megjegyzések

- Ha a készüléken indítja el a sütő egy üzemmódját, a távoli indítás automatikusan bekapcsol. Megváltoztathatja a beállításokat a Home Connect alkalmazáson keresztül vagy új programot indíthat.
- A távoli indítás bekapcsolását követően még 15 percig kinyithatja a készülék ajtaját. A távoli indítást ezzel nem kapcsolja ki. A 15 perc letelte után a készülék ajtajának kinyitásakor a manuális távoli indítás kikapcsol.

18.5 Szoftverfrissítés

A szoftverfrissítés funkcióval megtörténik készülékének aktualizálása, például optimalizálás, hibaelhárítás céljából, biztonsági frissítések, valamint kiegészítő funkciók és szolgáltatások elérése érdekében.

Ennek előfeltétele, hogy Ön regisztrált Home Connect-felhasználó, az alkalmazást telepítette mobil eszközén, és kapcsolódik a Home Connect-szerverhez.

Amint rendelkezésre áll szoftverfrissítés, a Home Connect alkalmazás tájékoztatja Önt, és Ön az alkalmazáson keresztül elindíthatja a szoftverfrissítést. Sikeres letöltést követően a telepítést a Home Connect alkalmazáson keresztül is elindíthatja, ha otthoni WLAN-hálózatában (Wi-Fi) van. A sikeres telepítés után információkat kap a Home Connect alkalmazással kapcsolatban.

Megjegyzések

- A szoftverfrissítés két lépésből áll.
 - Az első lépés a letöltés.
 - A második lépés a készülékére történő telepítés.
- Letöltés közben tovább használhatja a készüléket. Az alkalmazás egyéni beállításaitól függően a szoftverfrissítés letöltése automatikusan is történhet.
- A telepítés néhány percig tart. Telepítés közben nem tudja használni a készüléket.
- Biztonsági frissítés esetén azt ajánljuk, hogy a lehető leggyorsabban végezze el a telepítést.

18.6 Távdiagnosztika

A vevőszolgálat a távdiagnosztika segítségével hozzáférhet a készülékhez, amennyiben Ön erre irányuló kéréssel fordul a vevőszolgálathoz, a készülék csatlakozott a Home Connect szerverhez, valamint a távdiagnosztika az adott országban rendelkezésre áll.

Tipp: További információt, illetve útmutatást a távdiagnosztika elérhetőségével kapcsolatban a weboldal Segítségnyújtás és támogatás részén talál: www.home-connect.com.

18.7 Adatvédelem

Vegye figyelembe az adatvédelmi útmutatásokat.

Amikor először csatlakoztatja készülékét egy internethez kapcsolódó otthoni hálózathoz, akkor készüléke a következő adatkategóriákat továbbítja a Home Connect szervernek (első regisztráció):

- Egyértelmű készülékazonosító (részei: készülékkulcsok, valamint a beépített Wi-Fi kommunikációs modul MAC-címe).
- A Wi-Fi kommunikációs modul biztonsági tanúsítványa (a kapcsolat informatikai biztonságáért).

- Otthoni készülékének aktuális szoftver- és hardver-verziója.
- Egy esetleges korábbi, gyári beállításokra való visszaállítás állapota.

Az első regisztráció előkészíti a Home Connect funkciók használatát, és csak abban az időpontban van rá szükség, amikor először kívánja használni a Home Connect funkciókat.

Megjegyzés: Vegye figyelembe, hogy a Home Connect funkciók csak a Home Connect alkalmazáshoz kapcsolódva használhatók. Az adatvédelemre vonatkozó információkat a Home Connect alkalmazásban talál.

19 Tisztítás és ápolás

Annak érdekében, hogy készüléke hosszú ideig működésképes maradjon, tisztítsa és ápolja gondosan.

19.1 Tisztítószer

A készülék különböző felületeinek védelme érdekében ne használjon nem megfelelő tisztítószer.

⚠ FIGYELMEZTETÉS – Áramütés veszélye!

A behatoló nedvesség áramütést okozhat.

- ▶ A készülék tisztításához ne használjon magasnyomású vagy gőzsugaras tisztítógépet.

FIGYELEM!

A nem megfelelő tisztítószer károsítja a készülék felületét.

- ▶ Ne használjon karcoló vagy súroló tisztítószereket.

- ▶ Ne használjon magas alkoholtartalmú tisztítószer.
- ▶ Ne használjon kemény súrolópárnát vagy tisztítószivacsot.
- ▶ Ne használjon speciális tisztítót a melegen tisztításhoz.

A sütőtisztító a meleg sütőtérben károsítja a zománcot.

- ▶ Soha ne használjon sütőtisztítót a meleg sütőtérben.
- ▶ A következő felfűtés előtt a csomagolás maradványait teljesen távolítsa el a sütőtérből és a készülékajtóról. Az összekevert különféle tisztítószerek kémiai reakcióba léphetnek egymással.
- ▶ Ne keverje a tisztítószereket.
- ▶ Teljesen távolítsa el a tisztítószer-maradványokat.

Az új szivacskenődkben lévő só károsíthatja a felületet.

- ▶ Az új szivacskenődöket használat előtt alaposan mossa ki.

Megfelelő tisztítószer

Csak megfelelő tisztítószereket használjon a készülék különböző felületeihez.

Vegye figyelembe a készülék tisztítására vonatkozó útmutatót.

→ "A készülék tisztítása", Oldal 29

A készülék elülső oldala

Felület	Megfelelő tisztítószer	Megjegyzések
Nemesacél	<ul style="list-style-type: none"> ▪ Forró mosogatószeres víz ▪ Speciális, meleg felületekhez alkalmas nemesacélápoló-szer 	<p>A korrózió elkerülése érdekében a vízkő-, zsír-, keményítő- és tojásféhérje-foltokat azonnal távolítsa el a nemesacél felületekről.</p> <p>A nemesacélápoló-szert lehetőleg vigye fel.</p>
Műanyag vagy lakkozott felületek	<ul style="list-style-type: none"> ▪ Forró mosogatószeres víz 	<p>Ne használjon üvegtisztítót vagy üvegkaparót.</p> <p>Az eltávolíthatatlan foltok elkerülése érdekében azonnal távolítsa el a vízkőoldót a felületekről.</p>
Üveg	<ul style="list-style-type: none"> ▪ Forró mosogatószeres víz 	<p>Ne használjon üvegtisztítót vagy üvegkaparót.</p>

A készülék ajtaja

Terület	Megfelelő tisztítószer	Megjegyzések
Ajtólapok	<ul style="list-style-type: none"> ▪ Forró mosogatószeres víz ▪ Sütőtisztító 	<p>Ne használjon üvegkaparót vagy nemesacél dörzsszivacsot.</p> <p>Tipp: Az alapos tisztítás érdekében szerelje ki az ajtó üveglapjait. → "A készülék ajtaja", Oldal 31</p>
Ajtóburkolat	<ul style="list-style-type: none"> ▪ Nemesacélból: Nemesacél-tisztító ▪ Műanyagból: Forró mosogatószeres víz 	<p>Ne használjon üvegtisztítót vagy üvegkaparót.</p> <p>Ne használjon nemesacél-ápoló szereket.</p> <p>Tipp: Az alapos tisztításhoz vegye le az ajtó burkolatát. → "A készülék ajtaja", Oldal 31</p>
Nemesacél belső ajtókeret	<ul style="list-style-type: none"> ▪ Nemesacél-tisztító 	<p>Az elszíneződések nemesacél-tisztítóval távolíthatók el.</p> <p>Ne használjon nemesacél-ápoló szereket.</p>

Terület	Megfelelő tisztítószer	Megjegyzések
Kilincs	<ul style="list-style-type: none"> Forró mosogatószeres víz 	Az eltávolíthatatlan foltok elkerülése érdekében azonnal távolítsa el a vízkőoldót a felületekről.
Ajtótömítés	<ul style="list-style-type: none"> Forró mosogatószeres víz 	Ne súrolja és ne vegye le.

Sütőtér

Terület	Megfelelő tisztítószer	Megjegyzések
Zománcozott felület	<ul style="list-style-type: none"> Forró mosogatószeres víz Ecetes víz Sütőtisztító 	<p>Erős szennyeződés esetén lazítsa fel, és kefe vagy nemesacél dörzszivacs használatával távolítsa el.</p> <p>Tisztítás után hagyja nyitva a készülék ajtaját, hogy a sütőtér megszáradjon.</p> <p>Megjegyzések</p> <ul style="list-style-type: none"> A legjobb, ha a tisztítási funkciót használja. → "Tisztítási funkció 'Pirolitikus öntisztítás'", Oldal 29 A zománc nagyon magas hőmérsékleten megég, ezáltal kisebb színeltérések jöhetnek létre. Ez nem befolyásolja a készülék működőképességét. A vékony tepsik széle nem zománcozható teljesen, így azok érdesek lehetnek. Ez nem befolyásolja a korrózióvédelmet. Az élelmiszermaradványok miatt fehér lerakódás alakul ki a zománcozott felületeken. A lerakódások egészségügyi szempontból veszélytelenek. Ez nem befolyásolja a készülék működőképességét. A lerakódásokat távolítsa el citromsavval.
Állványok	<ul style="list-style-type: none"> Forró mosogatószeres víz 	<p>Erős szennyeződés esetén lazítsa fel, és kefe vagy nemesacél dörzszivacs használatával távolítsa el.</p> <p>Megjegyzés: Az alapos tisztítás érdekében akassza ki az állványt. → "Állványok", Oldal 33</p>
Tartozékok	<ul style="list-style-type: none"> Forró mosogatószeres víz Sütőtisztító 	<p>Erős szennyeződés esetén lazítsa fel, és kefe vagy nemesacél dörzszivacs használatával távolítsa el.</p> <p>A zománcozott tartozék mosogatógépben tisztítható.</p>
Sütőhőmérő	<ul style="list-style-type: none"> Forró mosogatószeres víz 	<p>Erős szennyeződés esetén használjon kefét.</p> <p>Nem tisztítható mosogatógépben.</p>

19.2 A készülék tisztítása

A készülék károsodásának elkerülésére csak a megadott módon és a megfelelő tisztítószerekkel tisztítsa a készüléket.

⚠ FIGYELMEZTETÉS – Égési sérülések veszélye!

Használat során a készülék felforrósodik (a megérinthető részei is).

- ▶ A készülék használata során legyen elővigyázatos és ne érintse meg annak fűtőelemeit.
- ▶ A 8 év alatti gyermekeket tartsa távol a készüléktől.

⚠ FIGYELMEZTETÉS – Tűzveszély!

Az oldott ételmaradék, zsír és sült zsír lángra lobbant.

- ▶ Üzembe helyezés előtt távolítsa el a sütőtérből, a fűtőelemekről és a tartozékokról a nagyobb szennyeződéseket.

Követelmény: Vegye figyelembe a tisztítószerekre vonatkozó útmutatást.

→ "Tisztítószerek", Oldal 28

1. A készüléket forró mosogatószeres vízzel és mosogatóruhával tisztítsa.
 - Egyes felületeknél használhat alternatív tisztítószereket.
→ "Megfelelő tisztítószerek", Oldal 28
2. Puha törölkendővel törölje szárazra.

20 Tisztítási funkció "Pirolitikus öntisztítás"

A "Pirolitikus öntisztítás"  tisztítási funkcióval a sütőtér csaknem önállóan megtisztítja magát.

A sütőteret a 2–3 havonta tisztítsa meg a tisztítási funkcióval. Szükség esetén gyakrabban is használhatja a tisztítási funkciót.

A tisztítási funkció energiaigénye kb. 3,9 - 4,8 kilowattóra.

20.1 Készülék előkészítése a tisztítási funkcióhoz

A megfelelő tisztítási eredmény eléréséhez és a károk elkerüléséhez gondosan készítse elő a készüléket.

⚠ FIGYELMEZTETÉS – Tűzveszély!

A sütőtérben tárolt gyúlékony tárgyak lángra lobbanhatnak.

- ▶ Soha ne tartson gyúlékony tárgyakat a sütőtérben.
- ▶ Ha füst jelenik meg, ki kell kapcsolni a készüléket vagy ki kell húzni a hálózatról és zárva kell tartani az ajtaját az esetlegesen felcsapó lángok elfojtása érdekében.

A laza ételmaradékok, a zsír és a pecsenyelé a tisztítási funkció alatt meggyulladhatnak.

- ▶ A tisztítás minden elindítása előtt távolítsa el a sütőtérből a nagyobb szennyeződések.
- ▶ Ne tisztítsa így a tartozékokat.

Tisztításkor a készülék kívül is nagyon forró lesz.

- ▶ Soha ne akasszon gyúlékony tárgyakat, pl. törőruhát, az ajtófogantyúra.
- ▶ Hagyja szabadon a készülék elülső oldalát.
- ▶ Tartsa távol a gyerekeket.

Sérült ajtó tömítés esetén nagy hő távozik az ajtó környékén.

- ▶ Ne súrolja és ne vegye le a tömítést.
- ▶ Soha ne üzemeltesse a készüléket sérült tömítéssel vagy tömítés nélkül.

1. Vegye ki a sütőtérből a tartozékokat és az edényeket.

Az állványokat magukban is tisztíthatja.

2. Távolítsa el a sütőtérből és az állványokról a durva szennyeződések.

3. Tisztítsa meg a készülék ajtajának belső oldalát és az ajtó tömítés környékét mosogatószeres vízzel és egy puha kendővel.

Ne súrolja és ne vegye le az ajtó tömítést.

Az ajtó belső oldalának makacsabb szennyeződéseit sütőtisztítóval távolítsa el.

4. Vegye ki a tárgyakat a sütőtérből. A sütőtér az állványt leszámítva legyen üres.

20.2 Tisztítási funkció beállítása

A tisztítási funkció ideje alatt gondoskodjon a konyha szellőztetéséről.

⚠ FIGYELMEZTETÉS – Egészségkárosodás veszélye!

A tisztítási funkció során a sütőtér nagyon magas hőmérsékletre melegszik fel, így a sütés és grillezés maradványai elégnének. Ennek során gőz szabadul fel, ami irritálhatja a nyálkahártyát.

- ▶ A tisztítási funkció működése közben gondoskodjon a konyha szellőztetéséről.
- ▶ Hosszabb ideig ne tartózkodjon a helyiségben.
- ▶ A gyerekeket és a háziállatokat tartsa távol.

⚠ FIGYELMEZTETÉS – Égési sérülések veszélye!

A tisztítási funkció során a sütőtér nagyon forró lesz.

- ▶ Soha ne nyissa ki a készülék ajtaját.
- ▶ Hagyja lehűlni a készüléket.
- ▶ Tartsa távol a gyerekeket.

⚠ Tisztításkor a készülék kívül is nagyon forró lesz.

- ▶ Soha ne érintse meg a készülék ajtaját.
- ▶ Hagyja lehűlni a készüléket.
- ▶ Tartsa távol a gyerekeket.

Megjegyzés: A tisztítási folyamat közben a sütőlámpa nem világít.

Követelmény: → "Készülék előkészítése a tisztítási funkcióhoz", Oldal 29.



1. Nyomja meg a "Tisztítás" menüpontot.
2. Nyomja meg a(z)  "Pirolitikus öntisztítás" gombot.
3. Nyomja meg a "Fokozat" gombot, és a kezelőgyűrűvel állítsa be a tisztítási fokozatot.

Tisztítási fokozat	Tisztítás mértéke	Időtartam, óra
1	Enyhe	Kb. 2:15
2	Magas	kb. 2:30

Az időtartam nem módosítható.

Eltolhatja azt az időpontot, amikor az üzem befejeződik.

→ "Befejezés beállítása", Oldal 16

4. A beállított tisztítási fokozat megerősítéséhez nyomja meg a kijelzőn a következőt: ✓.
5. Nyomja meg a(z)  gombot.
- ✓ A kijelzőn megjelenik egy üzenet a tisztítási funkcióhoz szükséges előkészületekkel.
6. Erősítse meg az üzenetet.
- ✓ Elindul a tisztítási funkció és az időtartam letelik.
- ✓ Az Ön biztonsága érdekében a készülék ajtaja reteszel, ha elért egy bizonyos hőmérsékletet a sütőtérben. A kijelzőn megjelenik a következő: .
- ✓ Ha a tisztítási funkció befejeződött, hangjelzés hallatszik. A kijelzőn megjelenik egy üzenet, mely szerint az üzem befejeződött.
7. Kapcsolja ki a készüléket a  gombbal.
8. → "A készülék üzemkész állapotba helyezése a tisztítási funkció használata után", Oldal 30.

Tisztítási funkció megszakítása

Indítás után a tisztítási funkció már nem állítható le és nem módosítható.

- ▶ A tisztítási funkció megszakításához a  gombbal kapcsolja ki a készüléket.

20.3 A készülék üzemkész állapotba helyezése a tisztítási funkció használata után

1. Hagyja lehűlni a készüléket.
2. A sütőtérben maradt hamut, az állványokat és a készülék ajtajának környékét egy nedves ronggyal törölje le.
3. A fehér lerakódásokat távolítsa el citromsavval.

Megjegyzés: A zománcozott felületeken a nagyobb szennyeződések miatt alakulhatnak ki fehér lerakódások. Ezek a szennyeződések ártalmatlanok. A lerakódások nem korlátozzák a készülék működését.

Megjegyzés: A tisztítás során a keret elszíneződik a készülék ajtajának belső részén, vagy az ajtó más nemesacél részein. Ezek az elszíneződések nem korlátozzák a készülék működését. Az elszíneződések nemesacél-tisztítóval eltávolíthatók.

21 Tisztítási segéd

A tisztítási segéd  a sütőtér átmeneti tisztításának gyors alternatívája. A tisztítási segéd mosogatószeres víz párologtatásával fellazítja a szennyeződések. A szennyeződések ezután könnyebben eltávolíthatók.

21.1 A tisztítási segéd beállítása

FIGYELMEZTETÉS – Forrázásveszély!

A forró sütőtérben lévő vízből forró vízgőz képződhet.

- ▶ Soha ne öntsön vizet a forró párolótérbe.

Megjegyzés: A tisztítási segéd használata közben a sütőlámpa nem világít.

Követelmény: A sütőtér teljesen lehűlt.

1. Vegye ki a tartozékokat a sütőtérből.

2. FIGYELEM!

Desztillált víz használata korróziót okozhat a sütőtérben.

▶ Ne használjon desztillált vizet.

0,4 l vizet keverjen el egy csepp mosogatószerrel, és öntse középen a sütőtér aljára.

3. Nyomja meg a "Tisztítás" menüpontot.

4. Nyomja meg a  "Tisztítási segéd" gombot. Az időtartam nem módosítható.

5. Nyomja meg a  gombot.

✓ A kijelzőn megjelenik egy üzenet a tisztítási segédhez szükséges előkészületekkel.

6. Erősítse meg az üzenetet.

✓ Elindul a tisztítási segéd, és az időtartam letelik.

✓ Ha a tisztítási segéd befejeződött, hangjelzés hallatszik. A kijelzőn megjelenik egy üzenet, mely szerint az üzem befejeződött.

7. Kapcsolja ki a készüléket a  gombbal.

8. → "Sütőtér tisztítása a tisztítási segéd használata után", Oldal 31.

21.2 Sütőtér tisztítása a tisztítási segéd használata után

FIGYELEM!

A nedvesség a sütőtérben hosszú távon korróziót eredményez.

▶ A tisztítási segéd használata után törölje ki a sütőtér, és hagyja teljesen kiszáradni.

1. Hagyja lehűlni a készüléket.

2. A sütőtérből egy nedvszívó szivacsos kendővel itassa fel a maradék vizet.

3. A sütőtér sima, zománczott felületeit mosogatóruhával vagy puha kefével tisztítsa meg. A makacs szennyeződésekét nemesacél dörzsszivaccsal távolíthatja el.

4. A vízkőlerakódásokat ecetbe mártott törülőruhával távolítsa el, majd öblítse le tiszta vízzel.

5. Puha törülőkendővel törölje szárazra a sütőtér.

6. A sütőtér teljes kiszáradásához hagyja nyitva a készülék ajtaját kb. egy órán keresztül, vagy használja a szárítás funkciót.

→ "Szárítás beállítása", Oldal 31

22 Szárítás

A folyadék visszamaradását megelőzendő szárítsa ki a sütőtér tisztán mikrohullámú üzemmódot és a tisztítási segéd használata után.

FIGYELEM!

Ha víz van a sütőtér alján miközben a készüléket 120 °C feletti hőmérsékleten üzemelteti, az a zománc sérülését okozza.

▶ Ne indítson el semmilyen üzemmódot, ha víz van a sütőtér alján.

▶ Üzemeltetés előtt törölje fel a vizet a sütőtér aljáról.

22.1 Párolótér szárítása

A sütőtér hagyja kiszáradni, vagy használja a szárítás funkciót.

1. Hagyja lehűlni a készüléket.

2. Távolítsa el a szennyeződések a sütőtérből.

3. Törölje ki a vizet a sütőtérből.

4. Szárítsa ki a sütőtér.

– A sütőtér kiszáradásához hagyja nyitva a készülék ajtaját kb. egy órán keresztül.

– A szárítás funkció használatához állítsa be a következőt: "Szárítás funkció".

→ "Szárítás beállítása", Oldal 31

Szárítás beállítása

Követelmény: → "Párolótér szárítása", Oldal 31

1. Nyomja meg a "Tisztítás" menüpontot.

2. Nyomja meg a  "Szárítás funkció" gombot. Az időtartam nem módosítható.

3. Nyomja meg a  gombot.

✓ A kijelzőn megjelenik egy üzenet a szárításhoz szükséges előkészületekkel.

4. Erősítse meg az üzenetet.

✓ Elindul a szárítás és az időtartam letelik.

✓ Ha a szárítás befejeződött, hangjelzés hallatszik. A kijelzőn megjelenik egy üzenet, mely szerint az üzem befejeződött.

5. Kapcsolja ki a készüléket a  gombbal.

6. A sütőtér teljes kiszáradásához hagyja nyitva a készülék ajtaját egy-két percen keresztül.

23 A készülék ajtaja

A készülék ajtajának alapos megtisztításához szétszerelheti azt.

23.1 Ajtóburkolat levétele

Az ajtóburkolat nemesacél betétje elszíneződhet. Vegye le az ajtó borítását a borítás és a nemesacél betét tisztításához vagy az ajtó ablaktáblájának kiszereeléséhez.

1. Nyissa ki kissé a készülék ajtaját.
2. Bal és jobb oldalon nyomja meg az ajtó burkolatát ①.
3. Vegye le az ② ajtóburkolatot, és óvatosan csukja be a készülék ajtaját.

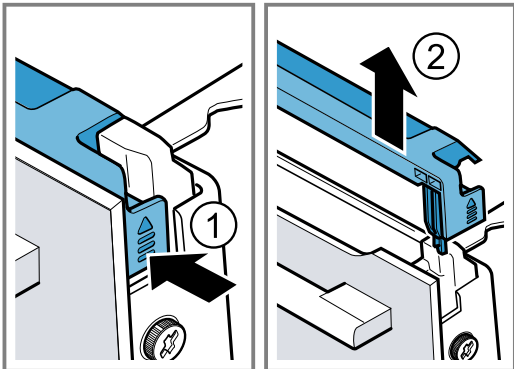

23.2 Ajtó ablaktábla kiszerelése

⚠ FIGYELMEZTETÉS – Sérülésveszély!

A készülék ajtajának összekarcolt üvege elpattanhat.

- ▶ A sütőajtó üvegének tisztításához ne használjon éles vagy dörzsölő hatású tisztítót vagy éles fémből készült kaparót, mert ezek megkarcolhatják a felületet.
- Az ajtó csuklópántjai az ajtó nyitásakor és csukásakor mozognak, és becsíphetik az ujját.
- ▶ Ne nyúljon a zsanérok környékére.
- A készülékajtón belüli részek szélei élesek lehetnek.
- ▶ Viseljen védőkesztyűt.

Követelmény: Az ajtóburkolat le van szerelve.

→ "Ajtóburkolat levétele", Oldal 32

1. Lazítsa meg a készülék ajtajának ① jobb és bal oldalán lévő csavarokat, és távolítsa el azokat.
2. Helyezzen egy többszörösen összehajtott konyharuhát a készülék ajtónyílásába.
3. Csukja be a készülék ajtaját.
4. Felfelé húzza ki az előső üveglapot ②.

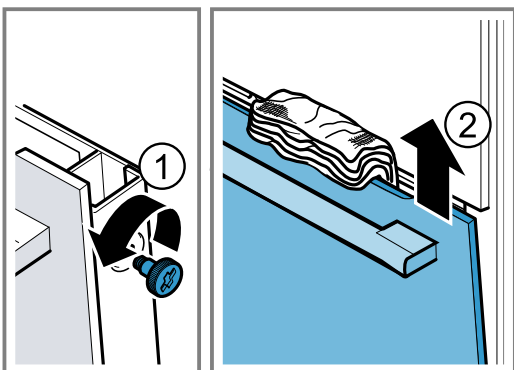

5. Az előső üveglapot fogantyújával lefelé helyezze egy sík felületre.

6. A közbülső üveglapot egyik kezével nyomja a készülék felé, közben a bal és a jobb oldali tartót [a] nyomja felfelé. Ne vegye le a tartókat [a].

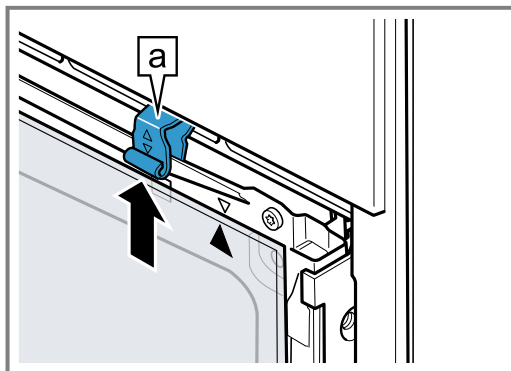

7. Vegye ki a közbülső üveglapot.
8. ⚠ FIGYELMEZTETÉS – Komoly egészségkárosodás veszélye!
A csavarok kinyitásával a készülék biztonságossága nem garantált. Ekkor mikrohullámú energia léphet ki rajta.
 - ▶ A csavarokat soha ne csavarja ki.Soha ne csavarja le a kereten lévő négy fekete csavart.

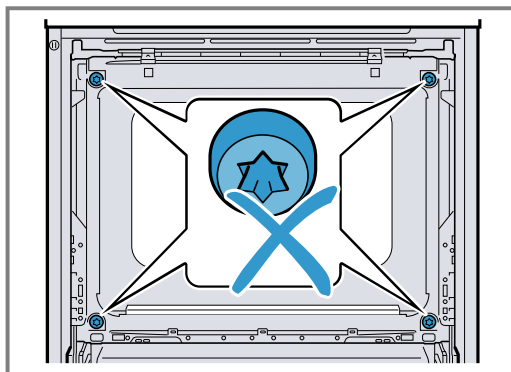

23.3 Ajtó ablaktábla beszerelése

⚠ FIGYELMEZTETÉS – Sérülésveszély!

Az ajtó csuklópántjai az ajtó nyitásakor és csukásakor mozognak, és becsíphetik az ujját.

- ▶ Ne nyúljon a zsanérok környékére.
- A készülékajtón belüli részek szélei élesek lehetnek.
- ▶ Viseljen védőkesztyűt.

1. Forgassa el a belső üveglapot, amíg a nyíl [a] jobbra fent nem lesz.

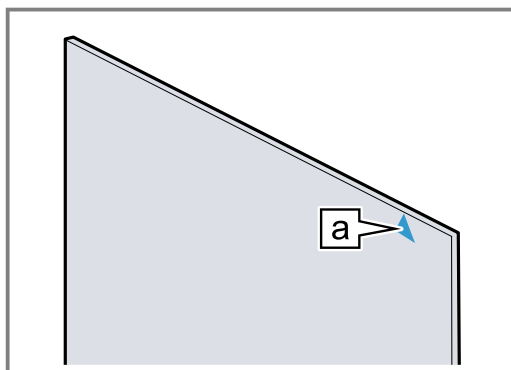

2. Helyezze be alul a tartóba [a] a belső üveglapot, majd nyomja meg felül és tartsa meg ①.

3. A bal és a jobb oldali tartót [a] nyomja lefelé, amíg a közbülső üveglap be nem akad [2].

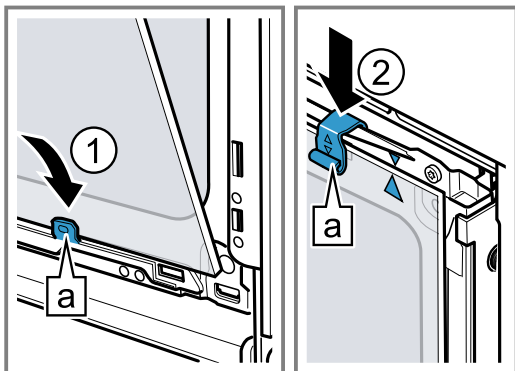

4. Az elülső üveglapot akassza be [a] lent a bal és a jobb oldali tartóba [1].
 5. Nyomja a készülék felé az elülső üveglapot, amíg a jobb és a bal oldali kampó [a] a nyílással [b] szembe nem kerül [2].

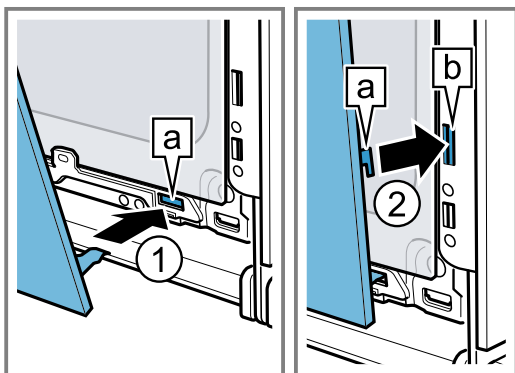

6. Nyomja be alul az elülső üveglapot, amíg az hallhatóan bepattan [1].
 7. Ismét nyissa ki egy kicsit a készülék ajtaját, és távolítsa el a konyharuhát.
 8. Csavarja be mindkét csavart az ajtó jobb és bal oldalán.
 9. Helyezze fel az ajtó burkolatát [2], és nyomja meg, amíg hallhatóan a helyére nem pattan.

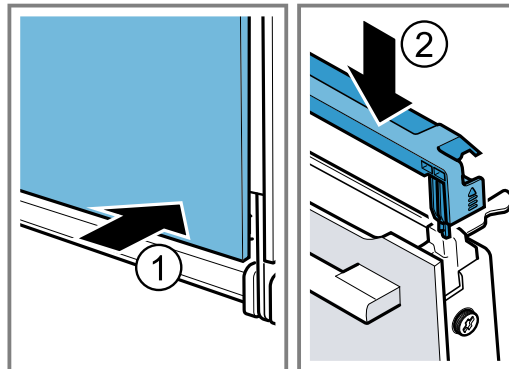

10. Csukja be a készülék ajtaját.

Megjegyzés: Csak akkor használja a sütőteret, ha az ajtó üveglapjai szabályszerűen vissza vannak szerelve.

24 Állványok

A sütőtér és az állványok alapos tisztításához vagy az állványok cseréjéhez kiakaszthatja az állványokat.

24.1 Állványok kiakasztása

⚠ FIGYELMEZTETÉS – Égési sérülések veszélye!

- Az állványok nagyon felforrósodnak
- ▶ Soha ne érintse meg a forró állványokat.
 - ▶ Mindig hagyja lehűlni a készüléket.
 - ▶ Tartsa távol a gyerekeket.

1. Az állványt emelje meg elöl [1], és akassza ki [2].
 2. Az egész állványt tolja hátra [3] és vegye ki [4].

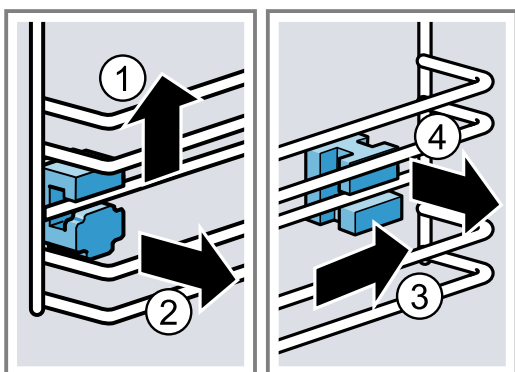

3. Tisztítsa meg az állványt.
 → "Tisztítószer", Oldal 28

24.2 Helyezze be a tartókat

Ha kiakasztja az állványokat, a tartók kieshetnek.

Megjegyzés:

Az elülső és hátsó rögzítők különbözőek.

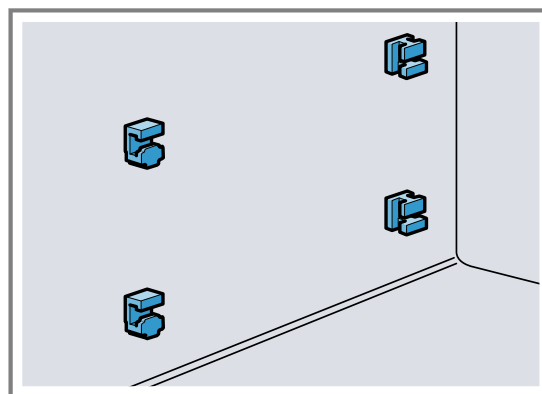

1. Az elülső tartókat a felső részén lévő kampóval illessze be a kerek nyílásba és enyhén ferdén helyezze el [1].

2. Az elülső tartókat akassza be alul és állítsa egyenesbe ②.

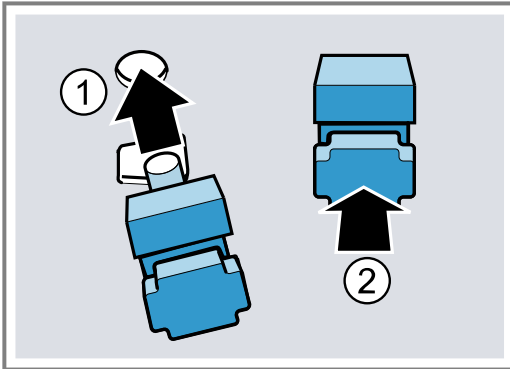

3. A hátsó tartókat akassza be a kampóval a felső lyukba ① és nyomja bele az alsó lyukba ②.

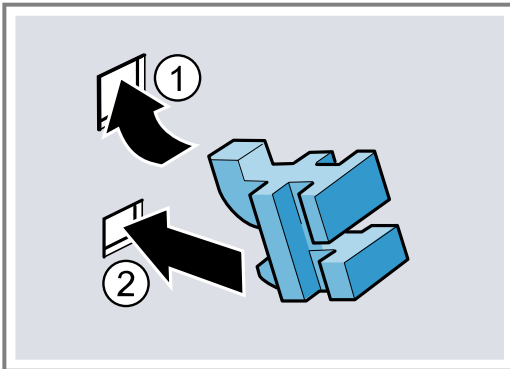

24.3 Állványok beakasztása

1. Az állványt hátul fent és alul illessze be a tartókba ① és húzza előre ②.
2. Az állványt akassza be elől ③ és nyomja lefele ④.

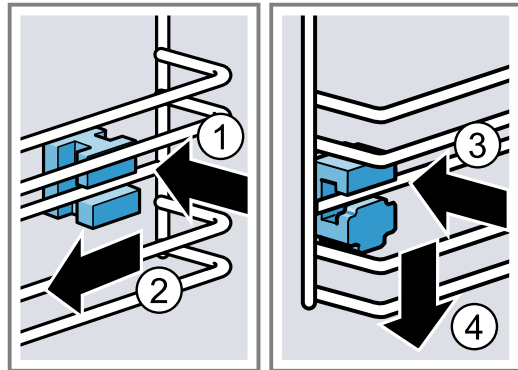

25 Zavarok elhárítása

A készüléken fellépő kisebb zavarokat saját maga is elháríthatja. Tanulmányozza a zavarelhárításról szóló információkat, mielőtt a vevőszolgálathoz fordulna. Ily módon elkerüli a felesleges költségeket.

⚠ FIGYELMEZTETÉS – Sérülésveszély!

A szakszerűtlen javítás veszélyes.

- ▶ A készüléket csak szakképzett személyek javíthatják.
- ▶ Ha a készülék meghibásodott, hívja a vevőszolgálatot.

→ "Vevőszolgálat", Oldal 36

⚠ FIGYELMEZTETÉS – Áramütés veszélye!

A szakszerűtlen javítás veszélyes.

- ▶ A készüléket csak szakképzett személyek javíthatják.
- ▶ A készülék javításához csak eredeti pótalkatrészeket szabad használni.
- ▶ Ha a készülék hálózati csatlakozóvezetéke megsérül, akkor azt a veszélyek elkerülése érdekében csak a gyártó, a gyártó vevőszolgálata vagy egy hasonlóan képzett személy cserélheti ki.

25.1 Működési zavarok

Hiba	Ok és hibaelhárítás
A készülék nem működik.	A biztosítékszekrényben kioldott a biztosíték. ▶ Ellenőrizze a biztosítót a biztosítódobozban.
	Az áramellátás kimaradt. ▶ Ellenőrizze, hogy a helyiség világítása vagy a helyiségben lévő más készülékek működnek-e.
	Elektromos hiba 1. Válassza le a készüléket legalább 30 másodpercre az elektromos hálózatról úgy, hogy kikapcsolja a biztosítékot a biztosítékszekrényben. 2. Állítsa vissza gyári értékre az alapbeállításokat. → "Alapbeállítások", Oldal 24

Hiba	Ok és hibaelhárítás
Megjelenik a „Német nyelv” felirat.	Az áramellátás kimaradt. <ul style="list-style-type: none"> ▶ Végezze el az első üzembe helyezéshez szükséges beállításokat. → <i>"Az első üzembe helyezés", Oldal 14</i>
Az üzem nem indul el vagy megszakad.	Különböző okok lehetségesek. <ul style="list-style-type: none"> ▶ Ellenőrizze a kijelzőn megjelenő beállításokat. → <i>"Információk megjelenítése", Oldal 15</i> Működési zavar <ul style="list-style-type: none"> ▶ A → <i>"Vevőszolgálat", Oldal 36</i> hívása szükséges.
A készülék nem fűt.	A bemutató mód van bekapcsolva. <ol style="list-style-type: none"> 1. Rövid időre válassza le a készüléket az elektromos hálózatról úgy, hogy kikapcsolja a biztosítékot a biztosítószekrényben, majd kapcsolja be újra a készüléket. 2. Ezután 5 percen belül kapcsolja ki a bemutató üzemmódot az alapbeállításoknál. → <i>"Alapbeállítások módosítása", Oldal 25</i>
Ha a készülék kikapcsolt állapotban van, a kijelzőn nem jelenik meg az idő.	Az áramellátás kimaradt. <ul style="list-style-type: none"> ▶ Áramkimaradás után nyissa ki és zárja be egyszer a készülékajtót. ✓ A készülék öntesztet hajt végre és használatra kész. Módosult az alapbeállítás. <ul style="list-style-type: none"> ▶ Módosítsa az időkijelzés alapbeállítását. → <i>"Alapbeállítások", Oldal 24</i>
A készülék ajtaja nem nyílik ki.	A készülék ajtaját a tisztítási funkció reteszeli, a kijelzőn világít a következő:  . <ul style="list-style-type: none"> ▶ Hagyja lehűlni a készüléket, amíg a kijelzőn ki nem alszik a . → <i>"Tisztítási funkció 'Pirolitikus öntisztítás'", Oldal 29</i> A készülék ajtaját a gyerekzár reteszeli. <ul style="list-style-type: none"> ▶ Kapcsolja ki a gyerekzárát a beállítógyűrűvel. → <i>"Gyerekzár", Oldal 24</i> A reteszeléset az alapbeállításoknál kapcsolhatja ki. <ul style="list-style-type: none"> → <i>"Alapbeállítások", Oldal 24</i>
Home Connect nem működik megfelelően.	Különböző okok lehetségesek. <ul style="list-style-type: none"> ▶ Keresse fel a www.home-connect.com webhelyet.
Teljesen mikrohullámú üzemmódban a sütőtér felforrósodik.	A szárítás funkció be van kapcsolva. <p>A csak mikrohullámú üzemmód esetén a kondenzvíz elkerülése érdekében a készülék a 600 W és 800 W fokozatnál automatikusan bekapcsol egy fűtőtestet. Ez nem befolyásolja a főzési eredményt.</p> <ul style="list-style-type: none"> ▶ Módosíthatja a mikrohullámú üzemmódnál való szárítás funkció alapbeállításait. → <i>"Alapbeállítások", Oldal 24</i> - Vegye figyelembe a mikrohullámú üzemmódra vonatkozó adatokat. → <i>"Mikrohullám", Oldal 17</i>
A sütőtér világítása nem működik.	Módosult az alapbeállítás. <ul style="list-style-type: none"> ▶ Módosítsa a világítás alapbeállítását. → <i>"Alapbeállítások", Oldal 24</i> A LED lámpa meghibásodott. <ul style="list-style-type: none"> ▶ A → <i>"Vevőszolgálat", Oldal 36</i> hívása szükséges.
Maximális időtartam elérve.	A nem kívánt folyamatos működés elkerülése érdekében a készülék néhány óra elteltével abbahagyja a fűtést, ha a beállításokon nem változtattak. A kijelzőn megjelenik egy üzenet. A maximális időtartam elérése az üzemmóddhoz tartozó beállításoktól függ. <ol style="list-style-type: none"> 1. Az üzem folytatásához kapcsolja ki a készüléket a  gombbal, majd kapcsolja be újra. Állítsa be és indítsa el újra az üzemmódot. 2. Ha nem használja a készüléket, kapcsolja ki az  gombbal. <p>Tipp: Annak érdekében, hogy a készülék ne kapcsoljon ki véletlenül, állítson be egy időtartamot. → <i>"Időfunkciók", Oldal 16</i></p>

Hiba	Ok és hibaelhárítás
Egy betűkből és számokból álló hibakód jelenik meg a kijelzőn, pl. E0111.	Az elektronika hibát észlelt. <ol style="list-style-type: none"> Kapcsolja ki, majd kapcsolja be újra a készüléket. ✓ Ha egyszeri zavarról volt szó, az üzenet eltűnik. Ha az üzenet újra megjelenik, hívja a vevőszolgálatot. A telefonhívás során adja meg a pontos hibaüzenetet. → "Vevőszolgálat", Oldal 36
A sütési eredmény nem kielégítő.	A beállítások nem voltak megfelelőek. A beállított értékek, pl. hőmérséklet és az időtartam a recepttől, a mennyiségtől és az élelmszertől függenek. ▶ Legközelebb válasszon alacsonyabb vagy magasabb értékeket. Tipp: Az ételek elkészítéséhez és a megfelelő beállítási értékekhez számos további adatot talál a Home Connect alkalmazásban vagy honlapunkon www.bosch-home.com .

26 Ártalmatlanítás

26.1 A régi készülék ártalmatlanítása

A környezetkímélő ártalmatlanításnak köszönhetően az értékes nyersanyagok újra felhasználhatók.

- Húzza ki a hálózati csatlakozóvezeték dugóját.
- Vágja el a hálózati csatlakozóvezetékét.
- Környezetkímélő módon ártalmatlanítsa a készüléket.

Az aktuális ártalmatlanítási lehetőségekről a szakkereskedőnél, ill. a települési közigazgatásnál vagy önkormányzatnál tájékozódhat.



Ez a készülék az elhasznált villamosági és elektronikai készülékekről szóló 2012/19/EU irányelvnek megfelelő jelölést kapott. Ez az irányelv a már nem használt készülékek visszavételének és hasznosításának EU-szerte érvényes kereteit határozza meg.

27 Vevőszolgálat

Az Ön országában érvényes garanciaidőről és garanciális feltételekről vevőszolgálatunktól, kereskedőjétől vagy weboldalunkról szerezhet részletes információkat. Ha a vevőszolgálathoz fordul, tartsa kéznél készüléke termékszámát (E-Nr.), gyártási számát (FD) és sorszámát (Z-Nr.).

A vevőszolgálat elérhetőségét megtalálja a vevőszolgálatok mellékelt jegyzékében vagy a weboldalunkon. Ez a termék G energiahatékonysági osztályú fényforrásokat tartalmaz. A fényforrások cserealkatrészként rendelkezésre állnak, cseréjüket csak megfelelően képzett szakember végezheti.

27.1 Termékszám (E-Nr.), gyártási szám (FD) és sorszám (Z-Nr.)

A termék számot (E-Nr.), a gyártási számot (FD) és a sorszámot (Z-Nr.) a készülék típus tábláján találja. A számokat tartalmazó adattáblát akkor látja, ha kinyitja a készülék ajtaját.

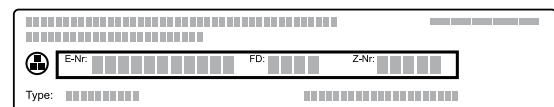

Készüléke adatait és a vevőszolgálat telefonszámát gyorsan megtalálja, ha feljegyzi magának az adatokat. A készülékkel kapcsolatos információkat az alapbeállításoknál is megjelenítheti.

→ "Alapbeállítások", Oldal 24

28 Információk a szabad és a nyílt forráskódú szoftverekről

Ez a termék olyan szoftverelemeket tartalmaz, amelyeket a szerzői jogok tulajdonosai szabad vagy nyílt forráskódú szoftverként engedélyeztek.

A megfelelő licencinformációkat a háztartási készülék tárolja. A megfelelő licencinformációkhoz a Home Connect alkalmazáson keresztül is hozzáférhet: „Profil -> Jogi információk -> Licencinformációk”.¹ A licencinformációk a márkatermék weboldaláról letölthetők. (Kér-

jük, keresse meg a termékek weboldalán készülékmodelljét és további dokumentumokat.) Alternatív megoldásként a megfelelő információkért használja az osrequest@bshg.com vagy a BSH Hausgeräte GmbH, Carl-Wery-Str. 34, D-81739 München címet. A forráskód kérésre rendelkezésre áll.

¹ A készülék kivitelétől függően

Kérjük, kérését küldje az ossrequest@bshg.com vagy a BSH Hausgeräte GmbH, Carl-Wery-Str. 34, D-81739 München címre.
Tárgy: „OSSREQUEST“

Kérése feldolgozásának költségeit Önnek kell viselnie. Ez az ajánlat a vásárlás napjától számított három évig, ill. legalább arra az időszakra érvényes, amelyben támogatást és pótalkatrészeket kínálunk az adott készülékhez.

29 Megfelelőségi nyilatkozat

A BSH Hausgeräte GmbH ezennel kijelenti, hogy a Home Connect funkcióval ellátott készülék a(z) 2014/53/EU irányelvben foglalt alapvető követelményeknek és további vonatkozó rendelkezéseknek megfelel.

A részletes RED megfelelőségi nyilatkozatot megtalálja az interneten a www.bosch-home.com webhelyen, készüléke termékoldalán a kiegészítő dokumentumok között.



2,4 GHz-es sáv (2400–2483,5 MHz): max. 100 mW
5 GHz-es sáv (5150–5350 MHz + 5470–5725 MHz): max. 200 mW

	BE	BG	CZ	DK	DE	EE	IE	EL	ES
	FR	HR	IT	CY	LI	LV	LT	LU	HU
	MT	NL	AT	PL	PT	RO	SI	SK	FI
	SE	NO	CH	TR	IS	UK (NI)			

5 GHz-es WLAN (Wi-Fi): Csak beltéri használatra.

AL	BA	MD	ME	MK	RS	UK	UA
----	----	----	----	----	----	----	----

5 GHz-es WLAN (Wi-Fi): Csak beltéri használatra.

30 Így sikerülni fog

A különböző ételekhez itt megtalálja a megfelelő beállításokat, illetve a legalkalmasabb tartozékokat és edényeket. Az ajánlásokat az Ön készülékére optimalizáltuk.

Tipp: Az ételek elkészítéséhez és a megfelelő beállítási értékekhez számos további adatot talál a Home Connect alkalmazásban vagy honlapunkon www.bosch-home.com.

30.1 Általános elkészítési útmutatások

Minden étel készítése közben vegye figyelembe ezeket az információkat.

- A hőmérséklet és az időtartam a mennyiségtől és a recepttől függ. Ezért adjunk meg beállítási tartományokat. Először próbálja meg az alacsonyabb értékekkel.
- A beállított értékek a hideg sütőtérbe való behelyezésre vonatkoznak. Ha mégis előmelegíti a sütőtérrel, a tartozékokat csak az előmelegítést követően tolja be a sütőtérbe.
- Vegye ki a nem használt tartozékokat a sütőtérből.

FIGYELEM!

A savtartalmú élelmiszerek károsíthatják a grillrácsot

- ▶ Savtartalmú élelmiszert, pl. gyümölcsöt vagy savtartalmú páccal ízesített sütnivalót ne helyezzen közvetlenül a rácsra.

Megjegyzés nikkelallergiások részére

A legritkább esetekben csekély mennyiségű nikkel belekerülhet az élelmiszerbe.

Megfelelő tartozékokat a vevőszolgálatnál, a szakkereskedésekben vagy az interneten vásárolhat.

→ "Egyéb tartozékok", Oldal 13

Tipp

Bizonyos ételeknél használhatja a "Crisp Finish" ventilátorfunkciót. A ventilátorfunkció "Crisp Finish" nagyobb mértékben szívja el a sütőtérből a nedvességet. Ezt az előkészítési módot nagy nedvességtartalmú ételhez ajánljuk, pl.:

- több szinten történő ételkészítés esetén
- lédús feltéttel rendelkező süteményekhez
- habcsókhoz
- ha ropogósabb ételt szeretne készíteni

Ropogósabb ételekhez ajánlott a fűtőtestek hozzákötésének az ételkészítés második felében.

→ "Ventilátorfunkció 'Crisp Finish'", Oldal 19

30.2 Elkészítési útmutatások sütéshez

- Sütemény, péksütemény vagy kenyér sütéséhez a sötét, fém sütőformák a legalkalmasabbak.
- A felfújtakhoz és csőben sültékhez használjon széles, lapos edényt. Keskeny, magas edényekben az ételek elkészítéséhez több idő szükséges, és az ételek felső része sötétebb lesz.
- A szilikon sütőformák nem alkalmasak.
- Ha közvetlenül az univerzális serpenyőben készít felfújtat, akkor a 2. szintre tolja be.

- A kenyértésztára vonatkozó beállítási értékek tepsin és négyzetes sütőformában sült kenyértésztára is érvényesek.
- A mikrohullámmal kombinált sütésre vonatkozó beállítási javaslatok fém sütőformákra vonatkoznak.

FIGYELEM!

A forró sütőtérben lévő vízből vízgőz képződik. A hőmérséklet-változás miatt sérülések keletkezhetnek a sütőtér alján.

- ▶ Soha ne öntsön vizet a forró párolótérbe.
- ▶ Soha ne tegyen vízesedényt a sütőtér alá.

Betolási magasság

Ha a 4D forrólevegő fűtési módot használja, az 1., 2., 3. és 4. betolási magasságok közül választhat. Az alábbi betolási magasságokkal érheti el a legjobb eredményeket.

Sütés egy szinten	Magasság
Magas sütemény / forma a rostélyon	2
Lapos sütemény / sütőlap	3

Sütés több szinten	Magasság
2 szint	
▪ univerzális serpenyő	3
▪ Tepsi	1
2 szint	
▪ 2 rostély formákkal	3 1
3 szint	
▪ Tepsi	5
▪ univerzális serpenyő	3
▪ Tepsi	1
4 szint	
▪ 4 rostély sütőpapírral	5 3 2 1

Használja a 4D forrólevegő fűtési módot.

Megjegyzések

- A tepsikén vagy formákban lévő, egyszerre betolt süteményeknek nem kell egyszerre elkészülniük.
- Mikrohullámmal kombinálva csak egy szinten lehet ételt készíteni.

30.3 Elkészítéssel kapcsolatos tudnivalók edényben sütéshez, roston sütéshez és grillezéshez

- Az ajánlott beállítások hűtőszekrény hőmérsékletű ételekre és töltelék nélküli, sütésre kész szárnyasra vonatkoznak.
- A szárnyast a mellrészrel vagy a bőrös résszel lefelé tegye az edényre.
- A megadott idő kb. $\frac{1}{2}$ – $\frac{2}{3}$ részének letelte után fordítsa meg a sültet vagy egész halat.
- A sütőhőmérővel hajszálpontos sütési eredményeket érheti el. Vegye figyelembe a helyes használatra vonatkozó fontos információkat. → *Oldal 20*

Sütés rostélyon

Rostélyon sütvé az elkészíteni kívánt étel minden oldalról különösen ropogós lesz. Egyszerre süthet például nagyobb vagy egyszerre több darab szárnyast.

- Azonos súlyú és vastagságú darabokat süssön egyszerre. Akkor egyenletesen pirulnak meg és szaftosak maradnak.
- A sütni kívánt ételt helyezze közvetlenül a rostélyra.
- A lecsepegő folyadék felfogásához tolja be az univerzális serpenyőt egy szinttel a rostély alá.
- A sütés méretétől és fajtájától függően öntsön maximum $\frac{1}{2}$ liter vizet az univerzális serpenyőbe. A felfogott szaftból mártást készíthet. Emellett kevesebb füst keletkezik, és a sütőtér is kevésbé szennyeződik.

Sütés edényben

Zárt edényben készített ételek esetén a sütőtér tisztább marad.

Általános tanácsok edényben sütés esetére

- Hőálló, sütőben alkalmazható edényt használjon.
- Az edényt állítsa a rostélyra.
- Leginkább az üvegből készült edények alkalmasak.
- Vegye figyelembe a sütőedényére vonatkozó gyártói utasításokat.

Sütés nyitott edényben

- Használjon magas sütőformát.
- Ha nincs megfelelő edénye, használhatja az univerzális serpenyőt.

Sütés zárt edényben

- Illeszkedő, jól záró fedőt használjon.
- Hús sütésénél legyen legalább 3 cm távolság az étel és a fedő között. A hús megemelkedhet.

FIGYELMEZTETÉS – Forrázásveszély!

Amikor főzés után felemeli a fedőt, nagyon forró gőz csaphat ki. A gőz a hőmérséklettől függően nem látható.

- ▶ A fedőt úgy emelje meg, hogy a forró gőz a testétől távol csapjon ki.
- ▶ Tartsa távol a gyerekeket.

Grillezés

Azokat az ételeket grillezze, amelyeket ropogósan szeret.

A légkeveréses grillezés kiválóan alkalmas egész szárnyas és hal, illetve húсок (pl. ropogós sülték) elkészítéséhez.

- Azonos súlyú és vastagságú darabokat grillezzen. Akkor egyenletesen pirulnak meg és szaftosak maradnak.
- A grillszeleteket helyezze közvetlenül a rostélyra.
- A lecsöpögő folyadékok felfogásához helyezze az univerzális serpenyőt legalább egy szinttel a rostély alá.

Megjegyzések

- A grillfűtőtest mindig bekapcsol és kikapcsol. Ez normális. A gyakoriság a beállított grillfokozattól függ.
- Grillezés közben füst keletkezhet.

30.4 Ételek készítése mikrohullámmal

Ha mikrohullám használatával készít ételeket, akkor a sütési időt jelentősen lerövidítheti.

Általános leírás

- A sütés időtartama mikrohullámmal való ételkészítés esetén az összsúlytól függ.
Ha a megadottól eltérő mennyiségű ételt kíván elkészíteni, a következő alapszabályt hívja segítségül: **kétszeres mennyiség esetén körülbelül kétszeres sütési időre van szükség.**
- Az ételek hőt adnak le az edénynek. Az edény nagyon forró lehet.
- A használati útmutató fő részében a mikrohullám és a mikrohullám-hozzáadás beállításához kapcsolódó információkat is talál.
→ "Mikrohullám", Oldal 17

Tipp

Mikrohullámmal való további elkészítési módokat itt talál:

- → "Felolvasztás", Oldal 44
- → "Felmelegítés mikrohullámmal", Oldal 44

Sütés és párolás mikrohullámmal

- Zárt, mikrohullámú sütőhöz megfelelő edényt használjon. Fedélként használhat egy tányért vagy egy speciális, mikrohullámú sütőbe való fóliát is.
- Minden gabonatermékhez, pl. rizshez is, magas edényt használjon fedővel. A gabona főzéskor erősen habosodik. A beállítási javaslatoknak megfelelő mennyiségű folyadékot adjon hozzá.

- Mossa meg az élelmiszereket, és ne szárítsa meg azokat. Adjon az ételekhez 1-3 evőkanál vizet vagy citromlevet.
- Az ételeket laposan terítse el az edényben. A lapos ételek gyorsabban párolódnak, mint a magasabbak.
- Kevés só és fűszert használjon. Mikrohullámmal való ételkészítésnél az élelmiszerek saját íze erősebben megmarad.
- 2-3 alkalommal fordítsa vagy keverje meg közben az ételt.
- Sütés után 2-3 percig pihentesse az ételt.

30.5 Elkészítési javaslatok készételekhez

- A főzés eredménye nagymértékben függ az élelmiszertől. Már a kiindulási terméken előfordulhatnak foltok vagy egyenetlenségek.
- Ne használjon erősen jeges mélyhűtött terméket. Távolítsa el a jeget az ételről.
- Vegye ki a készételt a csomagolásból.
- Ha edényben melegíti vagy készíti a készételt, használjon hőálló edényt.
- A darabos ételeket, például a zsemlet vagy burgonyatermékeket laposan és egyenletesen oszlassa el a tartozékon. Az egyes darabok között hagyjon egy kis helyet.
- Ügyeljen a csomagoláson található gyártói utasításokra.
- A legjobb eredmények elérése érdekében azt javasoljuk, hogy az élelmiszereket vagy készételeket 600 watton melegítse. Ha a csomagoláson nagyobb mikrohullám-teljesítmény szerepel, állítson be hosszabb időtartamot.

30.6 Étél kiválasztása

Beállítási javaslatok számos ételhez, ételkategóriánként csoportosítva.





















Beállítási javaslatok különböző ételekhez

Étel	Edény / Tartozék	Magasság	Fűtés mód	Hőmérséklet °C-ban/grillfokozat	Mikrohullámú teljesítmény, W	Időtartam, perc
Kevert tésztából készült sütemény, egyszerű	Koszorúforma vagy Négyszögletes sütőforma	2	☉	160-180	90	30-40
Kevert tésztából készült sütemény, finom	Koszorúforma vagy Négyszögletes sütőforma	2	☐	150-170	-	60-80
Kevert tésztából készült sütemény, 2 szinten	Koszorúforma vagy Négyszögletes sütőforma	3+1	☉	140-150	-	60-80
Gyümölcs- vagy túrótorta omlós tésztalappal	Kapcsos kerek sütőforma, Ø 26 cm	2	☉	150-170	-	65-85
Gyümölcs- vagy túrótorta omlós tésztalappal	Kapcsos kerek sütőforma, Ø 26 cm	2	☉	1. 160-180 2. 100	1. 180 2. -	1. 30-40 2. 20

¹ Melegítse elő a készüléket.

² A teljes idő 2/3-a után fordítsa meg az ételt.

³ Közben 1-2 alkalommal keverje meg az ételt.

Étel	Edény / Tartozék	Magasság	Fűtés mód	Hőmérséklet °C-ban/grillfokozat	Mikrohullámú teljesítmény, W	Időtartam, perc
Piskótatorta, 6 tojásos	Kapcsos kerek sütőforma, Ø 28 cm	2		150-160	-	50-60
Piskótatorta, 6 tojásos	Kapcsos kerek sütőforma, Ø 28 cm	2		150-170 ¹	-	30-50
Omlós tésztából készült sütemény lédús töltelékkel	univerzális serpenyő	3		160-180	-	55-75
Kelt tészta lédús feltéttel	univerzális serpenyő	3		180-190	-	30-40
Piskótatekerics	Tepsi	3		180-190 ¹	-	15-20
Muffin	Muffin sütőforma	3		170-190	-	15-20
Kelt tésztából készült aprósütemény	Tepsi	3		160-180	-	25-40
Aprósütemény	Tepsi	3		140-160	-	15-30
Aprósütemény, 2 szinten	univerzális serpenyő + Tepsi	3+1		140-160	-	15-30
Aprósütemény, 3 szinten	2x Tepsi + univerzális serpenyő	5+3+1		140-160	-	15-30
Kenyér, 750 g	univerzális serpenyő vagy Négyszögletes sütőforma	2		1. 210-220 2. 180-190 ¹	-	1. 10-15 2. 25-35
Kenyér, 1500 g	univerzális serpenyő vagy Négyszögletes sütőforma	2		1. 210-220 2. 180-190	-	1. 10-15 2. 40-50
Kenyér, 1500 g	univerzális serpenyő vagy Négyszögletes sütőforma	2		200-210	-	35-45
Lepénykenyér	univerzális serpenyő	3		250-270	-	20-25
Zsemle, friss	Tepsi	3		180-190	-	20-30
Pizza, friss - sütőlapon	Tepsi	3		200-220	-	25-35
Pizza, friss - sütőlapon, 2 szinten	univerzális serpenyő + Tepsi	3+1		180-190	-	35-45
Pizza, friss, vékony tésztalappal, formában	Pizzatepsi	2		220-230	-	20-30
Burek	univerzális serpenyő	1		200-220 ¹	-	20-30
Quiche	Sötét bevonatú quiche-forma	3		190-210	-	30-40





¹ Melegítse elő a készüléket.

² A teljes idő 2/3-a után fordítsa meg az ételt.

³ Közben 1-2 alkalommal keverje meg az ételt.

Étel	Edény / Tartozék	Magasság	Fűtés mód	Hőmérséklet °C-ban/grillfokozat	Mikrohullámú teljesítmény, W	Időtartam, perc
Kenyérlángos	univerzális serpenyő	3		260-280 ¹	-	10-15
Felfújt, pikáns, főzött hozzávalók	Forma	2		150-170	360	20-30
Lasagne, fagyasztott, 350–450 g, 3 cm vastag	Nyitott edény	2		200-210	180	20-25
Lasagne, fagyasztott, 600–1000 g, 4–5 cm vastag	Nyitott edény	2		200-210	180	35-45
Burgonyafelfújt, nyers hozzávalók, 4 cm magas	Forma	2		160-190	-	50-70
Burgonyafelfújt, nyers hozzávalók, 4 cm magas	Forma	2		170-190	360	20-25
Csirke, 1,3 kg, töltelék nélkül	Rács	2		200-220	-	60-70
Csirke, 1,3 kg, töltelék nélkül	Zárt edény	2		230-250	360	25-35
Csirkeaprólék, 250 g/db	Rács	3		220-230	-	30-35
Csirkeaprólék, 250 g/db	Nyitott edény	2		190-210	360	20-30
Liba, töltelék nélkül, 3 kg	Rács	2		160-180	-	120-150
Liba, töltelék nélkül, 3 kg	Rács	2		170-190	180	80-90
Sertéssült bőre nélkül, pl. tarja, 1,5 kg	Nyitott edény	2		180-190	-	110-130
Sertéssült bőre nélkül, pl. tarja, 1,5 kg	Zárt edény	2		220-240	360	55-65
Sertéssült bőre nélkül, pl. tarja, 1,5 kg	Nyitott edény	2		190-200	-	120-140
Marhafilé, közepes, 1 kg	Rács	2		210-220	-	40-50
Párolt marhasült, 1,5 kg	Zárt edény	2		200-220	-	130-160
Párolt marhasült, 1,5 kg	Zárt edény	2		200-220	-	140-160
Sült hátszín, közepes, 1,5 kg	Rács	2		220-230	-	60-70
Sült hátszín, közepes, 1,5 kg	Nyitott edény	2		240-260	180	30-40
Hamburger, 3-4 cm magas	Rács	4		3	-	25-30 ²
Báránycomb csont nélkül, közepes, 1,5 kg	Nyitott edény	2		170-190	-	50-80
Báránycomb csont nélkül, közepes, 1,5 kg	Zárt edény	2		240-260	1. 360 2. 180	1. 30 2. 35-40
Fasírt, 1 kg + 20 ml víz	Nyitott edény	2		170-190	360	30-40
Hal egészben, grillezve, 300 g, pl. pisztráng	Rács	2		170-180	-	20-30
Hal egészben, grillezve, 300 g, pl. pisztráng	Rács	3		2	90	15-20
Zöldség, friss, 250 g	Zárt edény	2		-	600	6-10 ³
Vegyes zöldség, 250 g + 25 ml víz	Zárt edény	2		-	600	8-12 ³
Sült burgonya, félbevágva, 1 kg	univerzális serpenyő	3		200-220	360	15-20

¹ Melegítse elő a készüléket.² A teljes idő 2/3-a után fordítsa meg az ételt.³ Közben 1-2 alkalommal keverje meg az ételt.

Étel	Edény / Tartozék	Magasság	Fűtés mód	Hőmérséklet °C-ban/grillfokozat	Mikrohullámú teljesítmény, W	Időtartam, perc
Sós burgonya, negyedelt, 500 g	Zárt edény	2		-	600	12-15 ³
Hosszúszemű rizs, 250 g + 500 ml víz	Zárt edény	2		-	1. 600 2. 180	1. 7-9 2. 13-16
Köles, egész, 250 g + 600 ml víz	Zárt edény	2		-	1. 600 2. 180	1. 8-10 2. 5-10
Polenta vagy kukoricadara, 125 g + 500 ml víz	Zárt edény	2		-	600	6-8 ³

¹ Melegítse elő a készüléket.

² A teljes idő 2/3-a után fordítsa meg az ételt.

³ Közben 1-2 alkalommal keverje meg az ételt.

Desszert



Joghurt készítése

1. A tartozékokat és az állványokat vegye ki a sütőtérből.
2. 1 liter tejet (3,5%-os) melegítsen 90 °C-ra a főzőfelületen, majd hűtse vissza 40 °C-ra. Az UHT-tejet elegendő 40 °C-ra felmelegíteni.
3. 150 g hűtött joghurtot keverjen el a tejben.
4. A masszát töltsse kis edényekbe, pl. csészékbe vagy kis poharakba.
5. Az edényeket fedje le fóliával, pl. frissentartó fóliával.
6. Az edényeket tegye a sütőtér aljára.
7. A készüléket a beállítási javaslatoknak megfelelően állítsa be.
8. Elkészítés után a joghurtot legalább 12 órán keresztül pihentesse a hűtőszekrényben.

Puding készítése pudingporból

1. Magas, mikrohullámú sütőhöz megfelelő edényt használjon.
2. Az edényben keverje el a pudingport a teljes tej- és cukormennyiséggel.
3. A rostélyra helyezett edényt tolja be a sütőtérbe.
4. A készüléket a beállítási javaslatoknak megfelelően állítsa be.
5. Mihelyt a tej felfutott, alaposan keverje meg.

Beállítási javaslatok desszert és kompót készítéséhez

Étel	Edény / Tartozék	Magasság	Fűtési mód → Oldal 11	Hőmérséklet, °C	Mikrohullámú teljesítmény, W	Időtartam, perc
Puding pudingporból	Zárt edény	2		-	600	5-8 ¹
Joghurt	Egyadagos forma	Sütőtér alja		40-45	-	8-9 óra
Mikrohullámmal készíthető popcorn, 1 zacskó, 100 g ²	Nyitott edény	2		-	600	4-6

¹ Közben 1-2 alkalommal keverje meg az ételt.

² A zárt zacskót helyezze az edényre.

6. Ismétlje meg az eljárást mindaddig, amíg el nem éri a kívánt állagot.

Popcorn készítése mikrohullámmal

FIGYELMEZTETÉS – Égési sérülések veszélye!

Légmentesen lezárt élelmiszerek esetén a csomagolás szétdurranhat.

- ▶ Mindig ügyeljen a csomagoláson található utasításokra.
 - ▶ Az ételt mindig edényfogóval vegye ki a sütőtérből.
1. Mikrohullámhoz alkalmas, lapos felfűjtformát használjon.
Ne használjon porcelán- vagy mélytányért.
 2. A popcornos zacskót a csomagoláson szereplő adatok szerint helyezze az edénybe.
 3. A készüléket a beállítási javaslatoknak megfelelően állítsa be.
 4. Terméktől és mennyiségtől függően szükség lehet az időtartam módosítására.
 5. Másfél perc elteltével vegye ki és rázza fel a zacskót, hogy a popcorn ne égjen oda.
 6. Helyezze a popcornos zacskót a sütőbe, és hagyja tovább pattogni.
 7. Ha már csak 2–3 másodpercenként hallható pattanó hang, kapcsolja ki a készüléket és vegye ki a popcornos zacskót a sütőből.
 8. Az étel elkészítése után törölje ki a sütőtér.

30.7 Különleges elkészítési módok és más alkalmazások

Információk és beállítási javaslatok különleges ételkészítési módokhoz és más alkalmazásokhoz, pl. kímélő pároláshoz.

Kímélő párolás

A nemes húsokat lassan és alacsony hőmérsékleten párolja, pl. a marha, borjú, sertés, bárány vagy szárnyas finom részeit.

Szárnyas vagy hús kímélő párolása

Megjegyzés: A kímélő párolás fűtési módban nem lehetséges az indítási idő késleltetése.

Követelmény: A sütőtér hideg.

1. Friss, higiéniaailag kifogástalan, kicsontozott húst használjon.
2. Az edényt a rostélyal a sütőtér 2. szintjére helyezze.
3. Melegítse elő a sütőteret és az edényt kb. 15 percig.
4. A hús minden oldalát pirítsa meg nagyon forrón a főzőlapon.

5. A húst azonnal tegye az előmelegített edényben a sütőtérbe.
Tartsa csukva a sütőtér ajtaját, hogy a kímélő párolás során egyenletes maradjon a hőmérséklet a sütőtérben.

Tippek pároláshoz

Itt talál néhány tanácsot a kiváló eredményű kímélő pároláshoz.

Helyzet	Tipp
Kacsamellet kíván készíteni kímélő párolással.	<ul style="list-style-type: none"> ▪ A kacsamellet hidegen helyezze egy serpenyőbe. ▪ Először pirítsa meg a bőrös oldalát. ▪ Párolja meg kíméletesen a kacsamellet. ▪ A kímélő párolás után 3-5 percig grillezze ropogósra a kacsamellet.
A puhára párolt húst lehetőleg forrón szeretné tálalni.	<ul style="list-style-type: none"> ▪ Melegítse elő a tálaláshoz használt tálalt. ▪ A mártásokat nagyon forrón tálalja.

Beállítási javaslatok kímélő pároláshoz

Étel	Edény / Tartozék	Magasság	Átsütés időtartama percben	Fűtési mód	Hőmérséklet, °C	Mikrohullámú teljesítmény, W	Időtartam, perc
Kacsamell, rosé, 300 g/db	Nyitott edény	2	6-8		90 ¹	-	45-60
Sertésfilé, egész	Nyitott edény	2	4-6		80 ¹	-	45-70
Marhafilé, 1 kg	Nyitott edény	2	4-6		80 ¹	-	90-120
Borjúérmék, 4 cm vastag	Nyitott edény	2	4		80 ¹	-	30-50
Báránygerinc, csont nélkül, 200 g/db	Nyitott edény	2	4		80 ¹	-	30-45

¹ Melegítse elő a készüléket.

Air Fry (forrólevegős sütés)

Készítse el ételeit forró levegős sütéssel kevés olajat használva. A forrólevegős sütés különösen olyan ételekhez alkalmas, melyeket általában olajban süt.

Elkészítési javaslatok a forrólevegős sütéshez

Vegye figyelembe ezeket az információkat, ha forrólevegős sütéssel készít ételeket.







- Forrólevegős sütéssel csak egy szinten lehet ételt készíteni.
- A forrólevegős sütési tartozékokkal az ételek ropogósabbak lesznek. Ha a forrólevegős sütési tartozék nem része a készülék alapfelszereltségének, kiegészítő tartozékként tudja azt beszerezni.
- Ne melegítse elő a sütőt.
- Ne használjon sütőpapírt. A levegőnek keringenie kell a sütőtérben.
- Ne olvassa fel a mélyhűtött ételeket.

- A forrólevegős sütési tartozékot vagy az univerzális serpenyőt egyenletesen borítsa be az ételekkel. Az ételeket lehetőség szerint csak egy rétegben oszlassa el a tartozékon.
- A tartozékot a 3. szintre tolja be a sütőtérbe. A forrólevegős sütési tartozék használatakor betolhatja egy üres univerzális serpenyőt az 1. szintre a szennyeződésekkel szembeni védelem céljából.
- A főzési idő felének elteltével fordítsa meg az ételt. Nagyobb mennyiségeknél kétszer fordítsa meg az ételt.

Tipp: Az ételt csak a párolás után sózza. Így ropogósabb lesz az étel.

A panírozott zöldség szintén alkalmas a forrólevegős sütéshez. A panírmorzsat olajszórával segítségével spriccelje meg olajjal, így kevesebb zsiradékra lesz szükség. Így kevés zsírt használva ropogós kérget kap.

Beállítási javaslatok a forrólevegős sütéshez (Air Fry)

Étel	Edény / Tartozék	Magasság	Fűtési mód	Hőmérséklet, °C	Mikrohullámú teljesítmény, W	Időtartam, perc
Hasábburgonya	Forrólevegős sütő (Air Fry) sütőlapja vagy univerzális serpenyő	3		180-200	-	15-20
Burgonyabatyuk, töltve	Forrólevegős sütő (Air Fry) sütőlapja vagy univerzális serpenyő	3		180-200	-	15-20
Burgonyaröszt	Forrólevegős sütő (Air Fry) sütőlapja vagy univerzális serpenyő	3		180-200	-	15-20
Csirke alsócomb, csirkefalatok, fagyasztott	Forrólevegős sütő (Air Fry) sütőlapja vagy univerzális serpenyő	3		180-200	-	8-12
Halrudacsok	Forrólevegős sütő (Air Fry) sütőlapja vagy univerzális serpenyő	3		180-200	-	10-20
Brokkoli, panírozott	Forrólevegős sütő (Air Fry) sütőlapja vagy univerzális serpenyő	3		180-200	-	10-20

Felolvasztás

Mélyhűtött ételeket is kiolvaszthat a készülékben.

Elkészítési javaslatok kiolvasztáshoz

- A "Mikrohullám" üzemmóddal mélyhűtött gyümölcsöt, zöldséget, szárnyast, húst, halat vagy péksüteményeket olvaszthat ki.
- A kiolvasztáshoz vegye ki a fagyasztott élelmiszert a csomagolásból.
- Mikrohullámmal használható, hőálló edényt használjon.

- A beállítási javaslatokban szereplő értékek a mélyhűtőből kivett (-18 °C) élelmiszerekre vonatkoznak.
- A kiolvasztás gyakran jobban sikerül több lépésben. A lépéseket sorban megadtuk a beállítási javaslatoknál.
- 1–2 alkalommal fordítsa vagy keverje meg közben az ételt. A nagyobb darabokat többször is fordítsa meg. Közben próbálja darabokra szedni az ételt. Vegye ki a már kiolvasztott darabokat a sütőtérből.
- A kiolvasztott ételt még 10-30 percig hagyja pihenni a kikapcsolt készülékben, hogy a hőmérséklet kiegyenlítődjön.

Beállítási javaslatok felolvasztáshoz

Étel	Edény / Tartozék	Magasság	Fűtési mód	Hőmérséklet, °C	Mikrohullámú teljesítmény, W	Időtartam, perc
Zsemle	Rács	2		140-160	90	2-4

Felmelegítés mikrohullámmal

Mikrohullámmal az ételeket felmelegítheti, vagy egy lépésben felolvaszthatja és felmelegítheti.

Elkészítési javaslatok mikrohullámmal való melegítéshez

- Zárt, mikrohullámú sütőhöz megfelelő edényt használjon.
- 2–3 alkalommal fordítsa vagy keverje meg közben az ételt.

- Felmelegítés után 1–2 percig pihentesse az ételt.
- Az ételek hőt adnak le az edénynek. Az edény nagyon forró lehet.
- A következő pontokat vegye figyelembe, ha bébiételt melegít:
 - A cumisüveget cumi és fedél nélkül helyezze a rostélyra.
 - A felmelegítés után rázza fel vagy keverje össze a bébiételt.
 - Feltétlenül ellenőrizze a bébiétel hőmérsékletét.
- A melegítés után törölje szárazra a sütőteret.

⚠ FIGYELMEZTETÉS – Forrázásveszély!

Folyadékok felforralásakor előfordulhat a késleltetett forrás. Ez azt jelenti, hogy a folyadék a jellegzetes gőzbuborékok megjelenése nélkül éri el a forrási hőmérsékletet. Legyen elővigyázatos már az edény kismértékű megmozdulása esetén is. A forró folyadék hirtelen kifuthat vagy kifröccsenhet.

- ▶ Melegítéskor mindig tegyen egy kanalat az edénybe. Így elkerülhető a késleltetett forrás.

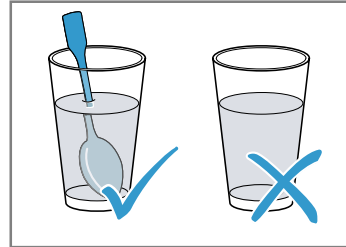

FIGYELEM!

Ha a sütőtér fala fémmel érintkezik, akkor szikrák képződnek, amelyek károsítják a készüléket vagy tönkreteszik az ajtó belső üvegét.

- ▶ Ügyeljen arra, hogy a fémtárgy – pl. egy kanál a pohárban – legalább 2 cm-re legyen a párolótér falától és az ajtó belső oldalától.

Beállítási javaslatok melegítéshez és regeneráláshoz

Étel	Edény / Tartozék	Magasság	Fűtési mód	Hőmérséklet, °C	Mikrohullámú teljesítmény, W	Időtartam, perc
Felfűjtak, 400 g, pl. lasagne, burgonyafelfűjt, fagyasztott	Nyitott edény	2		180-200	180	20-25

Melegen tartás

Elkészítési javaslatok melegen tartáshoz

- Ha a "Melegen tartás" fűtési módot használja, elkerülheti a pára kicsapódását. Így nem kell kitörölnie a sütőteret.

- Az ételek kiszáradásának elkerülésére lefedheti az ételeket.
- Az ételeket ne tartsa 2 óránál tovább melegen.
- Ügyeljen rá, hogy egyes ételek melegen tartás során tovább főnek.

30.8 Próbáételek

Az alábbiakban megadott információk vizsgálóintézetek rendszereihez igazodnak, amelyek megkönnyítik a készülék ellenőrzését az EN 60350-1 vagy IEC 60350-1, illetve az EN 60705, IEC 60705 szabványok szerint.

Sütés

- A beállított értékek a hideg sütőtérbe való behelyezésre vonatkoznak.
- Vegye figyelembe a beállítási javaslatok előmelegítésre vonatkozó útmutatásait. A beállított értékek gyors felfűtés nélkül értendők.
- A sütéshez először a megadott hőmérsékletek közül az alacsonyabbat alkalmazza.
- A tepsiken vagy formákban lévő, egyszerre betölt süteményeknek nem kell egyszerre elkészülniük.
- Betolási magasságok 2 szinten való sütéskor:
 - Univerzális serpenyő: 3. szint
 - Sütőlap: 1. szint
- Formák a rostélyon:

Első rostély: 3. szint

Második rostély: 1. szint











- Betolási magasságok 3 szinten való sütéskor:

- Sütőlap: 5. szint
- Univerzális serpenyő: 3. szint
- Sütőlap: 1. szint

- Vizes piskóta

- Ha két szinten süt, a kerek formákat eltolva helyezze egymás fölé a rostélyra.
- Rostély helyett használhatja az általunk kínált Air Fry sütőlapot is.

Beállítási javaslatok sütéshez

Étel	Edény / Tartozék	Magasság	Fűtési mód → <i>Oldal 11</i>	Hőmérséklet, °C	Mikrohullámú teljesítmény, W	Időtartam, perc
Kinyomós sütemény	Tepsi	3		140-150 ¹	-	25-40
Kinyomós sütemény	Tepsi	3		140-150 ¹	-	25-40
Kinyomós sütemény, 2 szinten	univerzális serpenyő + Tepsi	3+1		140-150 ¹	-	30-40
Kinyomós sütemény, 3 szinten	2x Tepsi + univerzális serpenyő	5+3+1		130-140 ¹	-	35-55
Teasütemény	Tepsi	3		160 ¹	-	20-30
Teasütemény	Tepsi	3		150 ¹	-	25-35
Teasütemény, 2 szinten	univerzális serpenyő + Tepsi	3+1		150 ¹	-	25-35
Teasütemény, 3 szinten	2x Tepsi + univerzális serpenyő	5+3+1		140 ¹	-	35-45
Vizes piskóta	Kapcsos kerek sütőforma, Ø 26 cm	2		160-170 ²	-	25-35
Vizes piskóta	Kapcsos kerek sütőforma, Ø 26 cm	2		160-170 ²	-	25-35
Vizes piskóta, 2 szinten	2x Kapcsos kerek sütőforma, Ø 26 cm	3+1		150-170 ²	-	30-50

¹ A készüléket 5 percig melegítse elő. Ne használja a gyors felfűtés funkciót.

² Melegítse elő a készüléket. Ne használja a gyors felfűtés funkciót.

Grillezés

Beállítási javaslatok grillezéshez

Étel	Edény / Tartozék	Magasság	Fűtési mód → <i>Oldal 11</i>	Hőmérséklet °C-ban/grillfokozat	Mikrohullámú teljesítmény, W	Időtartam, perc
Pirítós készítése	Rács	5		3 ¹	-	3-5

¹ A készüléket ne melegítse elő.

Ételek készítése mikrohullámmal

- A csak mikrohullámú üzemmóddal történő ellenőrzéshez kapcsolja ki a szárítás funkciót az alapbeállításokban. → *Oldal 24*

Beállítási javaslatok mikrohullámmal történő kiolvasztáshoz

Étel	Edény / Tartozék	Magasság	Fűtési mód → <i>Oldal 11</i>	Hőmérséklet, °C	Mikrohullámú teljesítmény, W	Időtartam, perc
Hús	Nyitott edény	2		-	1. 180 2. 90	1. 5 2. 10-15

Beállítási javaslatok mikrohullámmal történő sütéshez

Étel	Edény / Tartozék	Magasság	Fűtési mód → <i>Oldal 11</i>	Hőmérséklet, °C	Mikrohullámú teljesítmény, W	Időtartam, perc
Tojás/tej keverék	Nyitott edény	2	☰	-	1. 360 2. 180	1. 20 2. 20-25
Piskóta	Nyitott edény	2	☰	-	600	7-9
Fasírozott	Nyitott edény	2	☰	-	600	22-27

Beállítási javaslatok mikrohullámmal kombinált pároláshoz

Étel	Edény / Tartozék	Magasság	Fűtési mód → <i>Oldal 11</i>	Hőmérséklet, °C	Mikrohullámú teljesítmény, W	Időtartam, perc
Csőben sült burgonya	Nyitott edény	2	☒	170-190	360	25-30
Sütemények	Nyitott edény	2	☒	180-200	180	18-23
Csirke	Rács	2	☒	200-220	360	25-35 ¹

¹ A teljes idő 2/3-a után fordítsa meg az ételt.

31 Szerelési útmutató



Vegye figyelembe ezeket az információkat a készülék összeszerelésénél.



31.1 Általános összeszerelési előírások

A készülék beépítésének megkezdése előtt tanulmányozza ezeket az utasításokat.

- A beépített szekrénynek a készülék mögött nem lehet hátfala. A fal és a szekrény alja, ill. a fölötte levő szekrény hátlapja között legalább 35 mm távolságnak kell lennie.
- A szellőzőnyílásokat és az elszívó nyílásait nem szabad lefedni.
- A biztonságos használatot csakis a jelen útmutató alapján elvégzett szakszerű beszerelés garantálja. A hibás beszerelés miatti károkért a szerelő viseli a felelősséget.
- Az ajtó fogantyúját ne használja szállítási vagy beépítési célokra.
- Kicsomagolás után ellenőrizze a készüléket. Szállítási sérülés esetén ne csatlakoztassa.
- Üzembe helyezés előtt távolítsa el a csomagolóanyagokat és az öntapadós fóliát a sütőtérből és az ajtóról.
- A tartozékok beszereléséhez vegye figyelembe a szerelési útmutatót.

- A beépített bútoroknak 95 °C-ig, a szomszédos bútorlapoknak 70 °C-ig hőállóknak kell lenniük.
- A készüléket ne építse be dekor- vagy bútorajtó mögé. Túlhevülés miatti veszély áll fenn.
- A bútor kivágási munkáit a készülék behelyezése előtt kell elvégezni. Távolítsa el a forgácsot. Akadályozhatja az elektromos részek működését.
- A készülék csatlakozóaljzatának a vonalkázott felület  tartományában vagy a beépítendő területen kívül kell lennie. A nem rögzített bútorokat kereskedelmi forgalomban kapható szögvasal  rögzítse a falhoz.

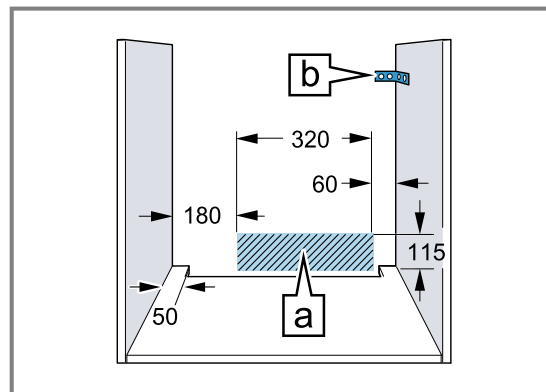

- A vágási sérülések megelőzése érdekében viseljen védőkesztyűt. A szerelésnél hozzáférhető részek széle éles lehet.
- Az ábrákon található méretek mm-ben vannak megadva.

⚠ FIGYELMEZTETÉS – Tűzveszély!

Meghosszabbított hálózati csatlakozóvezeték és nem engedélyezett adapterek használata veszélyes.

- ▶ Ne használjon hosszabbító kábelt vagy többszörös csatlakozóaljzatot.
- ▶ Csak a gyártó által engedélyezett adaptereket és hálózati csatlakozóvezetéseket használjon.
- ▶ Ha a hálózati csatlakozóvezeték túl rövid, és nem áll rendelkezésre hosszabb hálózati csatlakozóvezeték, forduljon villanyszerelőhöz az épületvillamosság módosításáért.

FIGYELEM!

Ha a készüléket az ajtófogantyúnál fogva hordozza, akkor az letörhet. Az ajtófogantyú nem bírja el a készülék súlyát.

- ▶ A készüléket ne hordozza vagy tartsa az ajtófogantyúnál fogva.

31.2 Készülék méretek

Itt találja a készülék méreteit.

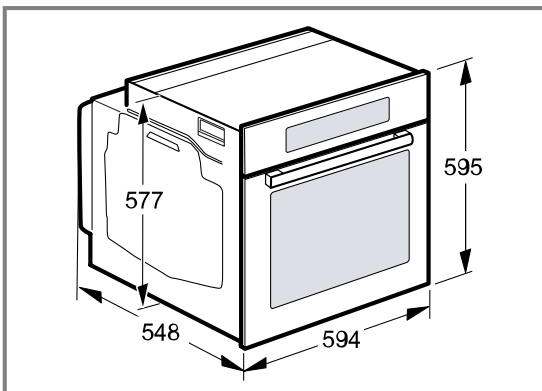

31.4 Beszerelés főzőlap alá

Ha a készülék főzőfelület alá kerül beépítésre, be kell tartani a minimális méreteket (adott esetben az alapot is beleszámítva).

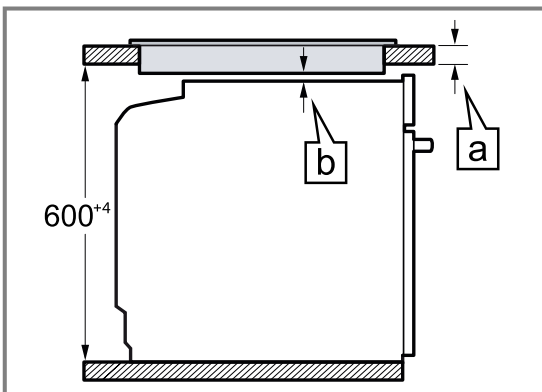

31.3 Beépítés munkalap alá

Munkalap alá történő beépítésnél vegye figyelembe a beépítési méreteket és a beépítési útmutatót.

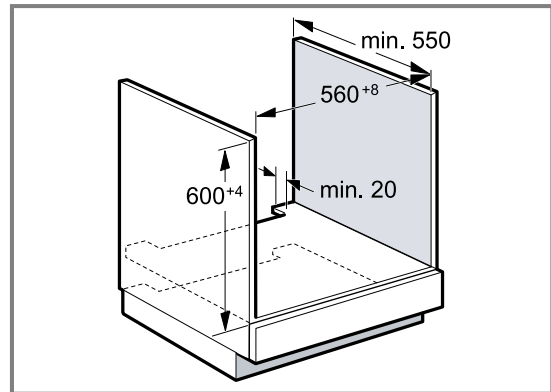

- A készülék szellőzéséhez az elválasztólapon egy szellőzőnyílásnak kell lennie.
- A munkalapot rögzíteni kell a beépítéshez használt bútorhoz.
- Vegye figyelembe a főzőlap összeszerelési útmutatóját, ha van.
- Vegye figyelembe a főzőlapra vonatkozó eltérő nemzeti beépítési utasításokat.

A szükséges minimális távolságból (a) adódik a minimális munkalapvastagság (b).

Főzőlap típusa	a) felületből kiemelkedő, mm-ben	a) felülettel szintben, mm-ben	b) mm-ben
Indukciós főzőfelület	37	38	5
Teljes felületű indukciós főzőfelület	47	48	5
Gáz főzőfelület	27	38	5 ¹
Üvegkerámia főzőfelület	27	30	2

¹ Vegye figyelembe a főzőlapra vonatkozó eltérő nemzeti beépítési utasításokat.

31.5 Beépítés magas szekrénybe

Magas szekrénybe történő beépítésnél vegye figyelembe a beépítési méreteket és a beépítési útmutatót.

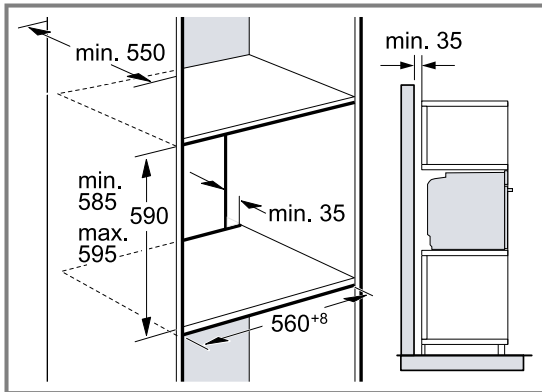

- A készülék szellőzéséhez az elválasztólapokon egy szellőzőnyílásnak kell lennie.
- A készülék megfelelő szellőzésének biztosításához egy legalább 200 cm² szellőzőnyílásra van szükség a lábazati részen. Ehhez a nyílászáró alját kell vízszavágni vagy szellőzőrácsot kell felszerelni. Ügyeljen rá, hogy a légáramlás a vázlatnak megfelelően biztosított legyen.

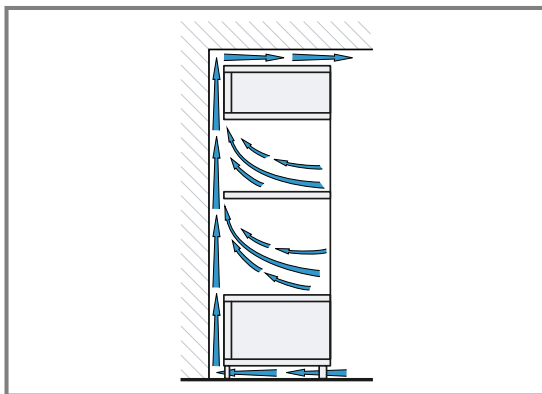

- Ha a magas szekrénynek az elemhátfalakon kívül még egy hátfala van, akkor azt el kell távolítani.
- A készüléket csak olyan magasan építse be, hogy a tartozékot könnyedén ki lehessen venni.

31.6 Sarokbeépítés

Sarokbeépítésnél vegye figyelembe a beépítési méreteket és a beépítési útmutatót.

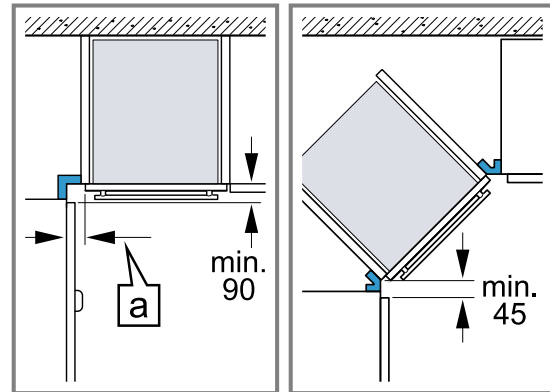

- Ahhoz, hogy a készülék ajtaját ki lehessen nyitni, a sarokbeépítésnél vegye figyelembe a minimális méreteket. A méret (a) függ a bútortalap és a fogantyú vastagságától.

31.7 Elektromos csatlakoztatás

A készülék biztonságos elektromos csatlakoztatása érdekében tartsa be ezeket az előírásokat.

- A készülék az I. érintésvédelmi osztálynak felel meg, és csak védővezető-csatlakozóval üzemeltethető.
- A biztosítékkiosztásnak meg kell felelnie a típusában megadott teljesítménynek és a helyi előírásoknak.
- A szerelési munkáknál a készüléknek feszültségmentesnek kell lennie.
- A készülék csak a készülékkel együtt szállított csatlakozóvezetékekkel csatlakoztatható.
- A csatlakozóvezeték csatlakoztassa a készülék hátoldalához, amíg kattánót zajt nem hall. 3 m-es csatlakozóvezeték a vevőszolgálatnál kapható.
- A csatlakozóvezeték csak eredeti vezetékkel pótolható. Ez a vevőszolgálatnál kapható.
- Az érintésvédelmet a beszereléssel biztosítani kell.
- Ha a készülék kijelzője sötét marad, akkor a készülék csatlakoztatása hibás. Válassza le a készüléket a hálózatról, és ellenőrizze a csatlakozót.

A készülék elektromos csatlakoztatása védőérintkezős csatlakozóval

Megjegyzés: A készüléket csak előírászerűen felszerelt védőérintkezős dugaszolóaljzathoz szabad csatlakoztatni.

- ▶ A védőérintkezős csatlakozót dugja be a védőérintkezős dugaszolóaljzatba.

Ha a készülék be van építve, akkor a hálózati csatlakozóvezeték csatlakozódugója legyen szabadon hozzáférhető, vagy, ha szabad hozzáférés nem lehetséges, akkor a fix csatlakoztatásban beszerelt leválasztó berendezésnek kell lennie a kialakítási előírásoknak megfelelően.

A készülék elektromos csatlakoztatása védőérintkezős csatlakozó nélkül

Megjegyzés: A készüléket csak felhatalmazott és szakképzett személyzet csatlakoztathatja. Hibás csatlakoztatás miatt keletkezett károokra nem vonatkozik a garancia.

A fix csatlakoztatásban beszerelt leválasztó berendezésnek kell lennie a kialakítási előírásoknak megfelelően.

1. Azonosítsa be a fázis- és a semleges („nullás”) vezetéket a csatlakozóaljzatban.
Hibás csatlakoztatás esetén a készülék megsérülhet.
2. A bekötési ábra szerint csatlakoztassa a készüléket. A feszültséget lásd a típustáblában.
3. A hálózati csatlakozóvezeték ereit a színkódolásnak megfelelően kell csatlakoztatni:
 - zöld-sárga = védővezető ⊕
 - kék = nulla
 - barna = fázis (külső vezető)

31.8 A készülék beszerelése

1. A készüléket tolja be teljesen és igazítsa középre.

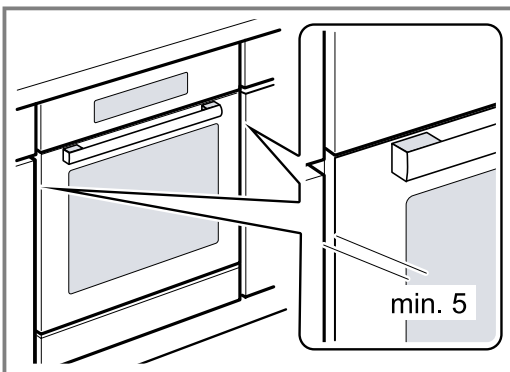

2. Csavarozza be a készüléket.

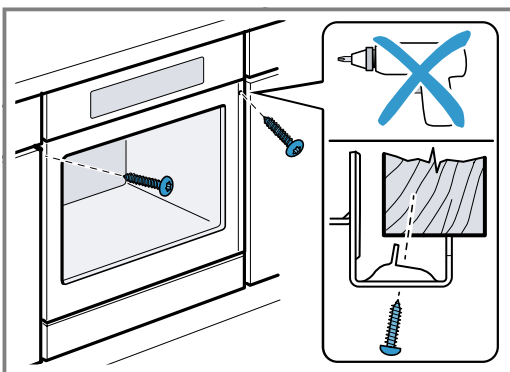

Megjegyzés: A munkalap és a készülék közötti rést ne zárja le szegélyléccel.

A készülékszekrény oldalfalaira tilos hő ellen védő léceket szerelni.

31.9 Fogantyú nélküli kialakítású konyhánál függőleges fogantyúléc esetén:

1. Helyezzen fel egy megfelelő kitöltő elemet, amely eltakarja az esetlegesen előforduló éles széleket és ezáltal megteremti a biztonságos szerelés feltételeit.

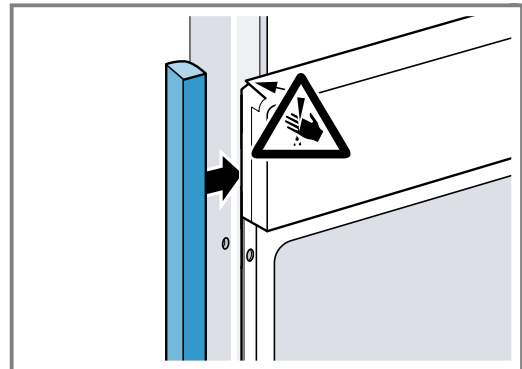

2. Az összecsavarozáshoz fúrja elő az alumíniumprofilokat.

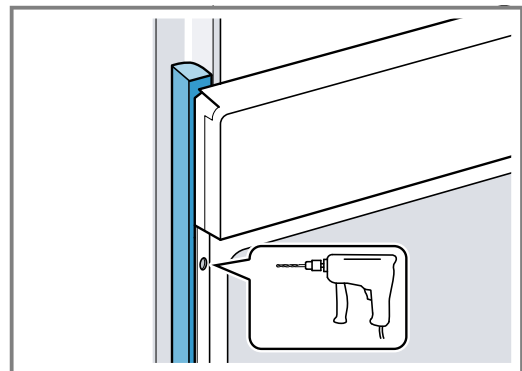

3. A megfelelő csavarral rögzítse a készüléket.

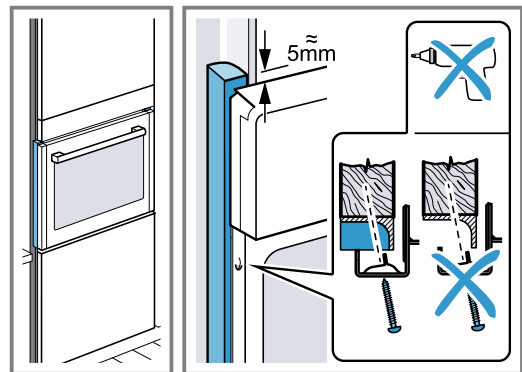

31.10 A készülék kiserelése

1. Feszültségmentesítse a készüléket.
2. Csavarja ki a rögzítőcsavarokat.
3. Kissé emelje fel a készüléket és teljesen húzza ki.



Thank you for buying a Bosch Home Appliance!

Register your new device on MyBosch now and profit directly from:

- **Expert tips & tricks for your appliance**
- **Warranty extension options**
- **Discounts for accessories & spare-parts**
- **Digital manual and all appliance data at hand**
- **Easy access to Bosch Home Appliances Service**

Free and easy registration – also on mobile phones:

www.bosch-home.com/welcome



Looking for help? You'll find it here.

Expert advice for your Bosch home appliances, help with problems or a repair from Bosch experts.

Find out everything about the many ways Bosch can support you:

www.bosch-home.com/service

Contact data of all countries are listed in the attached service directory.

BSH Hausgeräte GmbH

Carl-Wery-Straße 34

81739 München, GERMANY

www.bosch-home.com

A Bosch Company



9001682590 (040227)

hu