



BOSCH

Register your
new device on
MyBosch now and
get free benefits:
**[bosch-home.com/
welcome](https://bosch-home.com/welcome)**



Horno empotrado

CMG676B.1

[es] Manual de usuario e instrucciones de montaje

Para más información, consulte la Guía del usuario digital.



Tabla de contenidos

MANUAL DE USUARIO

1	Seguridad	2
2	Evitar daños materiales	7
3	Protección del medio ambiente y ahorro	8
4	Familiarizándose con el aparato	9
5	Modos de funcionamiento	11
6	Accesorios	13
7	Antes de usar el aparato por primera vez	14
8	Manejo básico	15
9	Calentamiento rápido	16
10	Funciones de programación del tiempo	16
11	Microondas	17
12	Asistente	20
13	Seguro para niños	21
14	Ajuste Sabbath	21
15	Ajustes básicos	22
16	Cuidados y limpieza	23
17	Función de limpieza Pirólisis	24
18	Asistente de limpieza	26
19	Secado	26
20	Rejillas	27
21	Puerta del aparato	28
22	Solucionar pequeñas averías	29
23	Eliminación	31
24	Servicio de Asistencia Técnica	32
25	Así funciona	32
26	INSTRUCCIONES DE MONTAJE	41
26.1	Indicaciones de montaje generales	41

1 Seguridad

Tenga en cuenta las siguientes indicaciones de seguridad.

1.1 Advertencias de carácter general

- Lea atentamente estas instrucciones.
- Conservar las instrucciones y la información del producto para un uso posterior o para futuros propietarios.
- No conecte el aparato en el caso de que haya sufrido daños durante el transporte.

1.2 Uso conforme a lo prescrito

Este electrodoméstico ha sido diseñado exclusivamente para su montaje empotrado. Prestar atención a las instrucciones de montaje especiales.

La conexión de aparatos sin enchufe solo puede ser efectuada por personal especializado y autorizado. Los daños provocados por una conexión incorrecta no están cubiertos por la garantía.

Utilizar el aparato únicamente:

- para preparar bebidas y comidas.
- para uso doméstico y aplicaciones similares, como por ejemplo: en cocinas para empleados en tiendas, oficinas y otras áreas comerciales; en propiedades rurales; por parte de clientes en hoteles y otros alojamientos; en pensiones solo con desayuno.
- hasta a una altura de 4000 m sobre el nivel del mar.

Este aparato cumple con la normas EN 55011 y CISPR 11. Se trata de un producto del grupo 2, clase B. El grupo 2 indica que los microondas se fabrican con el fin de calentar alimentos. La clase B indica que el aparato es apropiado para su uso privado en el ámbito doméstico.

1.3 Limitación del grupo de usuarios

Este aparato podrá ser usado por niños a partir de 8 años y por personas con limitaciones físicas, sensoriales o mentales, o que ca-

rezcan de conocimientos o de experiencia, siempre que cuenten con la supervisión de una persona responsable de su seguridad o hayan sido instruidos previamente en su uso y hayan comprendido los peligros que pueden derivarse del mismo.

No deje que los niños jueguen con el aparato.

La limpieza y el cuidado del aparato a cargo del usuario no podrán ser realizados por niños a no ser que tengan al menos 15 años de edad y que cuenten con la supervisión de una persona adulta.

Mantener a los niños menores de 8 años alejados del aparato y del cable de conexión.

1.4 Uso seguro

Introducir los accesorios correctamente en el compartimento de cocción.

→ "Accesorios", *Página 13*

⚠ ADVERTENCIA – ¡Riesgo de incendio!

Los objetos inflamables almacenados en el compartimento de cocción pueden prenderse fuego.

- ▶ No introducir objetos inflamables en el compartimento de cocción.
 - ▶ En caso de que salga humo del interior del aparato, apagar el aparato o tirar del enchufe y mantener la puerta cerrada para apagar cualquier llama que pudiera haber.
- Los restos de comida, grasa y jugo de asado pueden arder.
- ▶ Antes de poner en funcionamiento, eliminar la suciedad gruesa del compartimento de cocción, de la resistencia y de los accesorios.

Cuando se abre la puerta del aparato se producirá una corriente de aire. El papel para hornear puede entrar en contacto con los elementos calefactores e incendiarse.

- ▶ Fijar bien el papel de hornear a los accesorios al precalentar el aparato y al cocinar a fuego lento.
- ▶ Cortar siempre el papel de hornear a un tamaño adecuado y colocar encima una vajilla o un molde para hornear para sujetarlo.

⚠ ADVERTENCIA – ¡Riesgo de quemaduras!

El aparato y las piezas con las que el usuario entra en contacto se calentarán durante el uso.

- ▶ Proceder con precaución para evitar entrar en contacto con las resistencias.
- ▶ Los niños pequeños (menores de 8 años) deben mantenerse alejados.

Los accesorios y la vajilla se calientan mucho.

- ▶ Utilizar siempre agarradores para sacar los accesorios y la vajilla del compartimento de cocción.

Los vapores de alcohol pueden inflamarse cuando el interior del horno está caliente. La puerta del aparato puede abrirse de golpe. Pueden escaparse vapores calientes y llamas.

- ▶ Si se utilizan bebidas alcohólicas de alta graduación para cocinar, debe hacerse en pequeñas cantidades.
- ▶ No calentar bebidas alcohólicas (de más de 15 % en vol.), sin diluir (p. ej., añadidas o vertidas en los alimentos).
- ▶ Abrir la puerta del aparato con precaución.

⚠ ADVERTENCIA – ¡Riesgo de quemaduras por líquidos calientes!

Las partes accesibles se calientan durante el funcionamiento.

- ▶ No tocar nunca las partes calientes.
 - ▶ Mantener fuera del alcance de los niños.
- Al abrir la puerta del aparato puede salir vapor caliente. Tenga presente que, según la temperatura, no puede verse el vapor.
- ▶ Abrir la puerta del aparato con precaución.
 - ▶ Mantener fuera del alcance de los niños.
- Si se introduce agua al compartimento de cocción puede generarse vapor de agua caliente.
- ▶ Nunca verter agua en el compartimento de cocción caliente.

⚠ ADVERTENCIA – ¡Riesgo de lesiones!

Si el cristal de la puerta del aparato está dañado, puede fracturarse.

- ▶ No utilizar productos de limpieza abrasivos ni rascadores metálicos afilados para limpiar el cristal de la puerta del horno, ya que pueden rayar la superficie.

El aparato y las partes susceptibles de tocarse pueden tener bordes afilados.

- ▶ Tener cuidado con el manejo y la limpieza.
- ▶ Usar guantes de protección siempre que sea posible.

Las bisagras de la puerta del aparato se mueven al abrir y cerrar la puerta y podrían provocar daños.

- ▶ No tocar la zona de las bisagras.

Las piezas interiores de la puerta pueden tener bordes afilados.

- ▶ Llevar guantes de protección.

Los vapores de alcohol pueden inflamarse cuando el compartimento de cocción está caliente y hacer que se abra de golpe y se caiga la puerta del aparato. Los cristales de la puerta pueden romperse y hacerse añicos.

→ "Evitar daños materiales", *Página 7*

- ▶ Si se utilizan bebidas alcohólicas de alta graduación para cocinar, debe hacerse en pequeñas cantidades.
- ▶ No calentar bebidas alcohólicas (de más de 15 % en vol.), sin diluir (p. ej., añadidas o vertidas en los alimentos).
- ▶ Abrir la puerta del aparato con precaución.

⚠ ADVERTENCIA – ¡Riesgo de descarga eléctrica!

Las reparaciones inadecuadas son peligrosas.

- ▶ Solo el personal especializado puede realizar reparaciones e intervenciones en el aparato.
- ▶ Utilizar únicamente piezas de repuesto originales para la reparación del aparato.
- ▶ Si el cable de conexión de red de este aparato resulta dañado, debe sustituirlo el fabricante, el Servicio de Asistencia Técnica o una persona cualificada a fin de evitar posibles situaciones de peligro.

Un aislamiento incorrecto del cable de conexión de red es peligroso.

- ▶ Evitar siempre que el cable de conexión de red entre en contacto con piezas calientes del aparato o fuentes de calor.
- ▶ Evite siempre que el cable de conexión de red entre en contacto con esquinas o bordes afilados.
- ▶ No doble, aplaste ni modifique nunca el cable de conexión de red.

La infiltración de humedad puede provocar una descarga eléctrica.

- ▶ No utilizar limpiadores por chorro de vapor ni de alta presión para limpiar el aparato.

Un aparato dañado o un cable de conexión defectuoso son peligrosos.

- ▶ No ponga nunca en funcionamiento un aparato dañado.
- ▶ No tirar nunca del cable de conexión a la red eléctrica para desenchufar el aparato. Desenchufar siempre el cable de conexión de red de la toma de corriente.
- ▶ Si el aparato o el cable de conexión de red están dañados, desenchufar inmediatamente el cable de conexión de red o desconectar el interruptor automático del cuadro eléctrico.
- ▶ Llame al Servicio de Asistencia Técnica.
→ *Página 32*

⚠ ADVERTENCIA – ¡Peligro: magnetismo!

En el panel de mando o en los propios mandos hay instalados imanes permanentes. Estos pueden repercutir en el correcto funcionamiento de implantes electrónicos como marcapasos o bombas de insulina.

- ▶ Los portadores de implantes electrónicos deben mantener una distancia mínima de 10 cm respecto al panel de mando.

⚠ ADVERTENCIA – ¡Riesgo de asfixia!

Los niños pueden ponerse el material de embalaje por encima de la cabeza, o bien enrollarse en él, y asfixiarse.

- ▶ Mantener el material de embalaje fuera del alcance de los niños.
- ▶ No permita que los niños jueguen con el embalaje.

Si los niños encuentran piezas de tamaño reducido, pueden aspirarlas o tragarlas y asfixiarse.

- ▶ Mantener las piezas pequeñas fuera del alcance de los niños.
- ▶ No permita que los niños jueguen con piezas pequeñas.

1.5 Microondas

LEER ATENTAMENTE LAS INDICACIONES DE SEGURIDAD IMPORTANTES Y CONSERVARLAS PARA SU USO FUTURO

⚠️ ADVERTENCIA – ¡Riesgo de incendio!

Un uso del aparato diferente al especificado puede ser peligroso y provocar daños. Por ejemplo, en caso de calentar zapatillas o almohadillas rellenas de semillas o granos, estas pueden incendiarse incluso al cabo de unas horas.

- ▶ No utilizar nunca el aparato para secar alimentos o ropa.
- ▶ No utilizar nunca el aparato para calentar zapatillas, cojines de semillas o granos, esponjas, bayetas húmedas o cosas similares.

- ▶ Utilizar el aparato únicamente para preparar alimentos y bebidas.

Los alimentos y sus envoltorios y envases pueden incendiarse.

- ▶ No calentar alimentos en envases de conservación del calor.
- ▶ No calentar sin vigilancia alimentos en recipientes de plástico, papel u otros materiales inflamables.
- ▶ No programar el microondas a una potencia o duración demasiado elevadas. Atenerse a las indicaciones de estas instrucciones de uso.
- ▶ No secar alimentos con el microondas.
- ▶ Los alimentos con poco contenido de agua, como, p. ej., el pan, no se deben descongelar o calentar a demasiada potencia de microondas o durante demasiado tiempo.

El aceite de mesa puede inflamarse.

- ▶ No calentar aceite de mesa con el microondas.

⚠️ ADVERTENCIA – ¡Riesgo de explosión!

Los recipientes herméticamente cerrados con líquidos u otros alimentos pueden explotar fácilmente.

- ▶ No calentar nunca líquidos u otros alimentos en recipientes herméticamente cerrados.

⚠️ ADVERTENCIA – ¡Riesgo de quemaduras!

Los alimentos con cáscara o piel dura pueden reventar durante el calentamiento o incluso una vez finalizado.

- ▶ No cocer los huevos con la cáscara ni calentar huevos duros con cáscara.
- ▶ No cocer crustáceos ni animales con cáscara.
- ▶ A los huevos fritos y los huevos al plato primero se les debe pinchar la yema.
- ▶ En los alimentos con la piel dura, como, p. ej., manzanas, tomates, patatas o salchichas, la piel puede reventar. Antes de calentarlos se debe pinchar la cáscara o la piel.

El calor no se distribuye uniformemente en los alimentos para bebés.

- ▶ No calentar alimentos para bebés en recipientes tapados.
- ▶ Retirar siempre la tapa o la tetina.
- ▶ Remover o agitar bien tras el calentamiento.
- ▶ Comprobar la temperatura antes de dar el alimento al bebé.

Las comidas calentadas emiten calor. Los recipientes que las contienen pueden estar muy calientes.

- ▶ Utilizar siempre un agarrador para sacar la vajilla o los accesorios.

Los envoltorios sellados de algunos alimentos pueden estallar.

- ▶ Observar siempre las indicaciones del embalaje.
- ▶ Utilizar siempre un agarrador para sacar los alimentos del compartimento de cocción.

Las partes accesibles se calientan durante el funcionamiento.

- ▶ No tocar nunca las partes calientes.
- ▶ Mantener fuera del alcance de los niños.

La función de secado en el nivel más alto al utilizar únicamente el modo de microondas activa automáticamente una resistencia y calienta el compartimento de cocción.

- ▶ No tocar la superficie interior del compartimento de cocción cuando está caliente ni las resistencias.
- ▶ Mantener fuera del alcance de los niños.

Un uso del aparato diferente al especificado puede ser peligroso. Por ejemplo, las zapatillas, cojines de semillas o granos, esponjas, bayetas húmedas o cosas similares sobrecalentadas pueden ocasionar quemaduras

- ▶ No utilizar nunca el aparato para secar alimentos o ropa.
- ▶ No utilizar nunca el aparato para calentar zapatillas, cojines de semillas o granos, esponjas, bayetas húmedas o cosas similares.
- ▶ Utilizar el aparato únicamente para preparar alimentos y bebidas.

⚠ ADVERTENCIA – ¡Riesgo de quemaduras por líquidos calientes!

Al calentar líquidos puede producirse un retardo en la ebullición. Esto quiere decir que se puede alcanzar la temperatura de ebullición sin que aparezcan las burbujas de vapor habituales. Proceder con precaución cuando el recipiente se agita ligeramente. El líquido caliente puede empezar a hervir de repente y a salpicar.

- ▶ Colocar siempre una cuchara en el recipiente al calentar. De esta manera se evita un retardo en la ebullición.

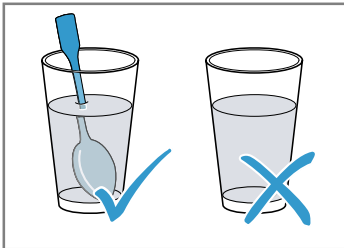

⚠ ADVERTENCIA – ¡Riesgo de lesiones!

La vajilla no adecuada para el microondas puede reventar. Los recipientes de porcelana o cerámica pueden presentar finos orificios en asas y tapas. Estos orificios ocultan huecos. La posible humedad que haya penetrado en estos huecos puede hacer estallar el recipiente.

- ▶ Utilizar exclusivamente una vajilla adecuada para el microondas.

La vajilla y los recipientes de metal o con adornos metálicos pueden provocar la formación de chispas al usarlos solo con la función microondas. A consecuencia de esto, el aparato se estropea.

- ▶ No utilizar nunca recipientes de metal con la función microondas.
- ▶ Utilizar únicamente recipientes aptos para el microondas; alternativamente, utilizar el microondas en combinación con un modo de calentamiento.

⚠ ADVERTENCIA – ¡Riesgo de descarga eléctrica!

El aparato funciona con alta tensión.

- ▶ No retirar la carcasa del aparato.

⚠ ADVERTENCIA – ¡Riesgo de daños graves para la salud!

Una limpieza deficiente puede deteriorar la superficie del aparato, reducir su vida útil y provocar situaciones peligrosas, como fugas de energía del microondas.

- ▶ Limpiar el aparato con regularidad y retirar inmediatamente los restos de alimentos.
- ▶ Mantener siempre limpios el compartimento de cocción, la junta de la puerta, la puerta y el tope de la puerta.

→ "Cuidados y limpieza", Página 23

No poner en marcha el aparato si la puerta o la junta de la puerta del compartimento de cocción está dañada. Puede producirse un escape de energía de microondas.

- ▶ No utilizar el aparato si la puerta, la junta de la puerta o el marco de plástico de la puerta están dañados.
- ▶ Solo podrá repararlo el Servicio de Asistencia Técnica.

En un aparato sin carcasa la energía de microondas sale al exterior.

- ▶ Nunca se debe retirar la carcasa.
- ▶ Llamar al Servicio de Asistencia Técnica cuando sea necesario realizar trabajos de mantenimiento o reparación.

1.6 Función de limpieza

⚠️ ADVERTENCIA – ¡Riesgo de incendio!

Los restos de comida, aceite y jugo de asado pueden incendiarse durante la función de limpieza.

- ▶ Cada vez que se inicie la función de limpieza, eliminar la suciedad gruesa del compartimento de cocción.
- ▶ No limpiar nunca los accesorios conjuntamente.

El exterior del aparato alcanza temperaturas muy elevadas durante la función de limpieza.

- ▶ No colgar objetos inflamables, como p. ej. paños de cocina, en el tirador de la puerta.
 - ▶ Mantener despejada la parte delantera del aparato.
 - ▶ Mantener fuera del alcance de los niños.
- En caso de que la junta de la puerta resulte dañada, se producirá una fuga considerable de calor.
- ▶ No frotar ni retirar la junta.
 - ▶ No poner nunca en marcha el aparato con la junta dañada o sin ella.

⚠️ ADVERTENCIA – ¡Riesgo de daños graves para la salud!

El aparato alcanza temperaturas muy elevadas durante la función de limpieza. El recubrimiento antiadherente de bandejas y moldes se destruye y se generan gases tóxicos.

- ▶ No introducir bandejas ni moldes antiadherentes durante la función de limpieza.
- ▶ No limpiar nunca los accesorios conjuntamente.

⚠️ ADVERTENCIA – ¡Riesgo de daños para la salud!

La función de limpieza calienta el compartimento de cocción a una temperatura muy alta, de forma que los restos de comida de asados, asados al grill y horneado se queman. En este proceso se liberan vapores que pueden irritar las mucosas.

- ▶ Ventilar bien la cocina cuando la función de limpieza esté en curso.
- ▶ No permanezca en la habitación durante mucho tiempo.
- ▶ Mantenga a los niños y a los animales alejados.

⚠️ ADVERTENCIA – ¡Riesgo de quemaduras!

El interior del aparato alcanza temperaturas muy elevadas durante la función de limpieza.

- ▶ No abrir nunca la puerta del aparato.
 - ▶ Dejar que el aparato se enfríe.
 - ▶ Mantener fuera del alcance de los niños.
- ⚠️** El exterior del aparato alcanza temperaturas muy elevadas durante la función de limpieza.
- ▶ No tocar nunca la puerta del aparato.
 - ▶ Dejar que el aparato se enfríe.
 - ▶ Mantener fuera del alcance de los niños.

2 Evitar daños materiales

2.1 En general

¡ATENCIÓN!

Los vapores de alcohol pueden inflamarse cuando el compartimento de cocción está caliente y provocar daños permanentes en el aparato. La acumulación de gases puede abrir de golpe la puerta del aparato, que podría caerse. Los cristales de la puerta pueden romperse y hacerse añicos. La insuficiencia de presión generada puede deformar notablemente del compartimento de cocción hacia el interior.

- ▶ No calentar bebidas alcohólicas (de más de 15 % en vol.), sin diluir (p. ej., añadidas o vertidas en los alimentos).

La presencia de agua en la base del compartimento de cocción mientras el aparato está funcionando a temperaturas superiores a 120 °C provoca daños en el esmalte.

- ▶ No poner el aparato en funcionamiento cuando haya agua en la base del compartimento de cocción.
- ▶ Limpiar el agua de la base del compartimento de cocción del aparato antes de ponerlo en funcionamiento.

Los objetos que se encuentran en la base del compartimento de cocción a temperaturas superiores a 50 °C provocan que se acumule el calor. Los tiempos de cocción y asado dejan de coincidir y el esmalte se estropea.

- ▶ No colocar accesorios, papel de hornear o film en la base del compartimento de cocción.
- ▶ No colocar recipientes en la base del compartimento de cocción si la temperatura está ajustada a más de 50 °C.

Si se hay agua en el compartimento de cocción, puede generarse vapor de agua. El cambio de temperatura puede provocar daños.

- ▶ Nunca verter agua en el compartimento de cocción caliente.
- ▶ No colocar nunca recipientes con agua en la base del interior del horno.

La humedad acumulada en el compartimento de cocción durante un tiempo prolongado puede provocar corrosión.

- ▶ Secar el compartimento de cocción tras su uso.
- ▶ No conservar alimentos húmedos durante un período prolongado en el compartimento de cocción cerrado.
- ▶ No conservar ningún alimento dentro del compartimento de cocción.

Con el tiempo, los muebles situados frente al aparato pueden resultar dañados si se tiene la puerta abierta y la refrigeración encendida.

- ▶ Tras el funcionamiento con temperaturas altas, dejar enfriar el compartimento de cocción únicamente con la puerta cerrada.
- ▶ No fijar nada en la puerta del aparato.
- ▶ Dejar secar el aparato con la puerta abierta solo tras haber estado en funcionamiento con mucha humedad.

El jugo que gotea de la bandeja de horno produce manchas difíciles de eliminar.

- ▶ No sobrecargar la bandeja con un pastel de frutas demasiado jugoso.
- ▶ Utilizar la bandeja universal más profunda cuando sea posible.

Si se utilizan productos de limpieza para el horno en el compartimento de cocción mientras este esté caliente, el esmalte puede resultar dañado.

- ▶ Nunca se deben utilizar productos de limpieza para el horno en el compartimento de cocción mientras este esté caliente.
- ▶ Eliminar completamente cualquier residuo del compartimento de cocción y de la puerta del aparato antes de volver a encenderlo.

Si la junta presenta mucha suciedad, la puerta del aparato no cerrará correctamente. Los frontales de los muebles contiguos pueden deteriorarse.

- ▶ Mantener la junta siempre limpia.
- ▶ No poner nunca en marcha el aparato con la junta dañada o sin ella.

La puerta del aparato puede resultar dañada si se utiliza la puerta del aparato como asiento o superficie de almacenamiento.

- ▶ No apoyarse, sentarse ni colgarse de la puerta del aparato.
- ▶ No colocar recipientes ni accesorios sobre la puerta del aparato.

Según el tipo de aparato, los accesorios pueden rayar el cristal de la puerta al cerrarla.

- ▶ Introducir los accesorios en el compartimento de cocción hasta el tope.

2.2 Microondas

Tener en cuenta estas indicaciones al utilizar el microondas.

¡ATENCIÓN!

Si el metal toca la pared del compartimento de cocción, se generan chispas que pueden dañar el aparato o destrozarse el cristal interior de la puerta.

- ▶ Los metales, p. ej. la cuchara en un vaso, deben estar separados al menos 2 cm de las paredes del horno y de la parte interior de la puerta del horno.

Los accesorios insertados directamente uno encima del otro generan chispas.

- ▶ No combinar la parrilla con la bandeja universal.
- ▶ Introducir los accesorios únicamente en la altura que corresponde a cada uno de ellos.

Para el funcionamiento de solo microondas, no son aptas la bandeja universal ni la bandeja de horno. Se pueden producir chispas y daños en el compartimento de cocción.

- ▶ Utilizar la parrilla suministrada como superficie de colocación.

Las bandejas de aluminio pueden generar chispas en el aparato. El aparato se daña debido a las chispas que se forman.

- ▶ No utilizar bandejas de aluminio en el aparato.

El funcionamiento del aparato sin alimentos provoca una sobrecarga del mismo.

- ▶ Nunca poner en marcha el microondas sin alimentos dentro. Solo se permite para probar brevemente un recipiente.

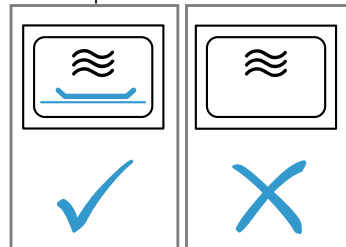

Al preparar palomitas de maíz en el microondas a una potencia demasiado alta, el cristal de la puerta puede agrietarse debido a la sobrecarga.

- ▶ No ajustar nunca la potencia de microondas a un nivel demasiado alto.
- ▶ Utilizar una potencia máxima de 600 W.
- ▶ Colocar siempre la bolsa de palomitas sobre un plato de cristal.

3 Protección del medio ambiente y ahorro

3.1 Eliminación del embalaje

Los materiales del embalaje son respetuosos con el medio ambiente y reciclables.

- ▶ Desechar las diferentes piezas separadas según su naturaleza.



Eliminar el embalaje de forma ecológica.

3.2 Ahorro de energía

Si tiene en cuenta estas indicaciones, su aparato consumirá menos corriente.

Precalentar el aparato solo si así lo indican la receta o los ajustes recomendados.

- Si no se precalienta el aparato, se ahorra hasta un 20 % de energía.

Utilizar moldes para hornear oscuros, lacados o esmaltados en negro.

- Estos moldes para hornear absorben especialmente bien el calor.

Abrir la puerta del aparato lo menos posible durante el funcionamiento.

- La temperatura del compartimento de cocción se mantiene; no es necesario recalentar el aparato.

Hornear varios platos directamente uno detrás de otro o en paralelo.

- El compartimento de cocción se calienta tras el primer uso. De esta manera, se reducirá el tiempo de cocción del siguiente pastel.

Cuando se utilicen tiempos de cocción prolongados, apagar el aparato 10 minutos antes de finalizar el tiempo de cocción.

- El calor residual es suficiente para cocinar el plato a fuego lento.

Retirar los accesorios no utilizados del compartimento de cocción.

- Los accesorios innecesarios no deben calentarse.

Dejar que los alimentos ultracongelados se descongelen antes de cocinarlos.

- Se ahorra la energía destinada a descongelar los alimentos.

Nota:

El aparato requiere:

- 1 W máx. en modo de reposo con la pantalla encendida;
- 0,5 W máx. en modo de reposo con la pantalla apagada.

4 Familiarizándose con el aparato

4.1 Panel de mando

Mediante el panel de mando se pueden ajustar todas las funciones del aparato y recibir información sobre el estado de funcionamiento.

Nota: Según el modelo de aparato pueden variar pequeños detalles de la imagen, p. ej., el color y la forma.

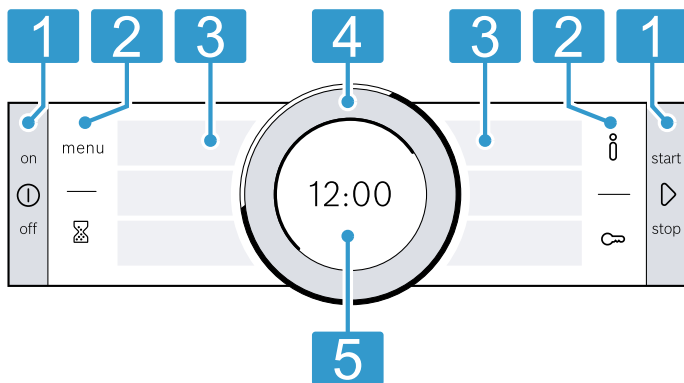

- 1 Teclas**
Las teclas situadas a izquierda y derecha del panel de mando cuentan con un punto de presión. Pulsar una tecla para accionarla. En los aparatos sin frontal de acero inoxidable, las teclas también son campos táctiles.
- 2 Campos táctiles**
Los campos táctiles son superficies sensibles al tacto. Para seleccionar una función, pulsar ligeramente en el campo correspondiente.
- 3 Pantallas táctiles**
En las pantallas táctiles aparecen las posibilidades de selección del momento. Para seleccionar una función, pulsar directamente en el campo de texto correspondiente. En función de la selección, se modifican los campos de texto.
- 4 Mando circular**
El mando circular se puede girar ilimitadamente hacia la izquierda o la derecha. Presionar suavemente el mando circular y moverlo en la dirección deseada.
- 5 Panel indicador**
En el panel indicador se muestran los valores ajustados en ese momento o los textos con indicaciones.



4.2 Teclas

Utilizar las teclas izquierda y derecha del panel de mando para encender y apagar el aparato o el funcionamiento.

Tecla	Función	Aplicación
⓪	on/off	Conectar o desconectar el aparato.
▷	start/stop	Pulsar brevemente: iniciar o interrumpir el funcionamiento. Mantener pulsado durante aprox. 3 segundos: cancelar el funcionamiento.

4.3 Campos táctiles

Seleccionar distintas funciones directamente con los campos táctiles. Se iluminará en rojo el campo táctil de la función que esté seleccionada en ese momento.

Campo táctil	Función	Aplicación
menu	Menú	Abrir el menú de modos de funcionamiento. → "Modos de funcionamiento", <i>Página 11</i>
	Reloj avisador	Seleccionar el reloj avisador.
	Información	Mostrar información adicional sobre una función o un ajuste.
	Seguro para niños	Mantener pulsado unos 4 segundos: activación/desactivación del seguro para niños.

4.4 Pantallas táctiles

Las pantallas táctiles sirven tanto de indicadores como de cuadro de mandos.

Las pantallas táctiles están divididas en varios campos de texto. Los campos de texto muestran las opciones de selección del momento y los ajustes ya aplicados. Para seleccionar una función, pulsar directamente en el campo de texto correspondiente.

La función seleccionada aparece en el lateral del campo de texto con una barra vertical roja. El valor correspondiente aparece en el panel indicador → *Página 10* resaltado en blanco.

En el lateral del campo de texto aparece una flecha roja pequeña en caso de poder desplazarse por la función.

4.5 Mando circular

Con el mando circular se modifican los valores ajustados que aparecen en la pantalla y desplazarse por la pantalla táctil.

Si se ha alcanzado el valor mínimo o el máximo, este valor permanece en el panel indicador. Volver a girar el valor con el mando circular en caso necesario.

4.6 Panel indicador

El panel indicador muestra los valores de ajuste actuales en diferentes niveles.

Valor en primer plano	El valor en primer plano aparece resaltado en blanco. Es posible modificar directamente el valor con el mando circular. Una vez iniciado el funcionamiento, la temperatura o el nivel aparecen en primer plano. En el modo de microondas, el parámetro que aparece en primer plano es la duración.
Valor en segundo plano	Los valores que aparecen en segundo plano se mostrarán en color gris. Para modificar el valor con el mando circular, seleccionar previamente la función deseada.
Aumento de tamaño	Si se modifica un valor con el mando circular, se mostrará aumentado de tamaño solo dicho valor.

Línea circular

La línea circular está situada en la parte exterior del panel indicador.

- Posición del indicador
Cuando se modifica un valor, la línea circular muestra la posición del cursor en la lista de selección. Según la zona de programación y la longitud de la lista de selección, la línea circular es continua o discontinua.
- Indicador de proceso
Durante el funcionamiento, la línea circular muestra el avance y se va completando en color rojo en intervalos de segundos.
Si la duración está en curso, cada segundo transcurrido hace que un segmento de la línea circular se apague.

Indicación de temperatura

La línea de calentamiento y el indicador de calor residual muestran la temperatura en el compartimento de cocción.

La temperatura indicada puede variar ligeramente con respecto a la temperatura real del interior del horno por el efecto de la inercia térmica.

- Línea de calentamiento
Una vez iniciado el funcionamiento, la línea blanca situada bajo la temperatura se va rellenando en rojo conforme el interior del horno se va calentando. Al precalentar el horno, el punto óptimo para introducir los alimentos se habrá alcanzado cuando la línea se halla relleno en rojo de manera continua.
En los niveles de ajuste, la línea de calentamiento se rellena enseguida en rojo (p. ej., en los niveles de grill).
La línea de calentamiento no se muestra en el microondas.
- Indicador de calor residual
Cuando el aparato está apagado, la línea circular muestra el calor residual del interior del horno. Cuanto menor es el calor residual, más oscura será la línea circular hasta que desaparece por completo.

4.7 Compartimento de cocción

Las funciones del interior del horno facilitan el funcionamiento del aparato.

Rejillas

En las rejillas del compartimento de cocción pueden introducirse accesorios en diferentes alturas.

→ "Accesorios", *Página 13*

El aparato tiene tres alturas de inserción. Dichas alturas de inserción se numeran de abajo arriba. Las rejillas pueden desengancharse, p. ej., para limpiarlas.
→ "Rejillas", *Página 27*

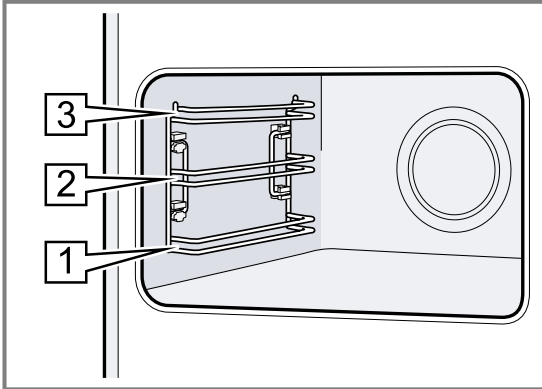

Iluminación

Una o varias luces iluminan el compartimento de cocción. Si se abre la puerta del aparato, se vuelve a encender la iluminación del compartimento de cocción. Si la puerta permanece abierta más de 15 min., se vuelve a apagar la iluminación.

Si se inicia el funcionamiento, la iluminación se enciende en la mayoría de los modos. Cuando el funcionamiento ha finalizado, la iluminación se apaga.

Ventilador

El ventilador se enciende y se apaga en función de la temperatura del aparato. El aire caliente escapa por la puerta.

¡ATENCIÓN!

No obstruir la abertura de ventilación de encima de la puerta del aparato. El aparato se sobrecalienta.
▶ Mantener libre las rendijas de ventilación.

El ventilador continúa funcionando durante un tiempo determinado después de apagar el horno para que el aparato se enfríe más rápidamente.

Puerta del aparato

Si se abre la puerta del aparato durante el funcionamiento, este se detiene. Cuando la puerta del aparato se cierra, el funcionamiento se reanuda automáticamente. Si se cierra la puerta del aparato en el modo microondas, debe continuar el funcionamiento con ▷.

5 Modos de funcionamiento

Aquí se muestra una vista general sobre los modos de funcionamiento y las funciones principales. Para abrir el menú, pulsar la tecla menu.

Modo de funcionamiento	Aplicación
Modos de calentamiento	Existen modos de calentamiento adaptados de forma precisa para conseguir una preparación óptima de los platos. → "Tipos de calentamiento", <i>Página 11</i>
Asistente	Utilizar los ajustes programados y recomendados para los diferentes platos. → "Asistente", <i>Página 20</i>
Microondas	Cocción rápida, calentamiento o descongelación con el microondas. → "Microondas", <i>Página 17</i>

Modo de funcionamiento	Aplicación
MicroCombi	Para reducir el tiempo de cocción, cambiar el microondas a un modo de calentamiento. → "MicroCombi", <i>Página 19</i>
Limpieza	Seleccionar la función de limpieza para el compartimento de cocción. → "Función de limpieza 'Pirólisis'", <i>Página 24</i> → "Asistente de limpieza", <i>Página 26</i>
Ajustes básicos	Adaptar los ajustes básicos. Ajustes básicos → <i>Página 22</i>

5.1 Tipos de calentamiento

A continuación se explican las diferencias y la aplicación de cada tipo de calentamiento para que siempre sea posible encontrar el que corresponda a cada alimento. Los símbolos referentes a cada tipo de calentamiento sirven para reconocerlos mejor.

Al seleccionar un tipo de calentamiento, el aparato sugiere una temperatura o nivel adecuado. Pueden aceptarse o modificarse los valores en la zona indicada. Si los ajustes de temperatura superan los 275 °C y el grill está al nivel 3, el aparato baja la temperatura tras unos 40 minutos a 275 °C, es decir, al nivel 1 de grill.

Símbolo	Tipo de calentamiento	Rango de temperatura	Uso y funcionamiento Funciones adicionales posibles
	Aire caliente 4D	30 - 275 °C	Hornear o asar en uno o varios niveles. El ventilador reparte de manera uniforme por todo el interior del horno el calor de la resistencia circular situada en la pared posterior.

Símbolo	Tipo de calentamiento	Rango de temperatura	Uso y funcionamiento Funciones adicionales posibles
	Calor superior/inferior	30 - 300 °C	Hornear al estilo tradicional o asar en un solo nivel. El tipo de calentamiento está especialmente indicado para pasteles con recubrimiento jugoso. El calor proviene de forma homogénea de arriba y abajo.
	Aire caliente Eco	30 - 275 °C	Preparar suavemente alimentos escogidos en un mismo nivel sin precalentarlos previamente. El ventilador reparte el calor uniformemente por todo el compartimento de cocción desde la resistencia circular situada en el panel posterior. Los alimentos se preparan por intervalos con el calor residual. El tipo de calentamiento más efectivo es el comprendido entre 125 y 275 °C. Mantener la puerta cerrada durante la cocción. Este tipo de calentamiento se utiliza para calcular el consumo de energía en modo de circulación de aire y para determinar la clase de eficiencia energética.
	Calor superior/inferior eco	30 - 300 °C	Preparar los alimentos seleccionados con cuidado. El calor proviene de arriba y abajo. El tipo de calentamiento más efectivo es el comprendido entre 150 y 250 °C. Este tipo de calentamiento se utiliza para calcular el consumo de energía en el modo convencional.
	Turbogrill	30 - 300 °C	Asar carne de ave, pescado entero o piezas de carne grandes. La resistencia del grill y el ventilador se conectan y desconectan alternadamente. El ventilador remueve el aire caliente alrededor de los alimentos.
	Grill, superficie amplia	Niveles de grill: 1 = mínimo 2 = medio 3 = máximo	Asar al grill piezas de carne planas, como filetes, salchichas o tostadas. Gratinar alimentos. Se calienta toda la superficie por debajo de la resistencia del grill.
	Grill, pequeña superficie	Niveles de grill: 1 = mínimo 2 = medio 3 = máximo	Asar al grill cantidades pequeñas, como filetes, salchichas o tostadas. Gratinar cantidades pequeñas. Se calienta la superficie central por debajo de la resistencia del grill.
	Posición de pizza	30 - 275 °C	Preparar pizzas o alimentos que necesitan mucho calor por la parte inferior. El calor proviene de la resistencia inferior y de la resistencia circular situada en la placa posterior.
	Cocinar a baja temperatura	70 - 120 °C	Cocinar los trozos de carne asados y tiernos con calma en recipientes sin tapa. El calor proviene a temperatura baja de forma homogénea de las resistencias inferior y superior.
	Calor inferior	30 - 250 °C	Volver a hornear alimentos o cocer al baño María. El calor proviene de la resistencia inferior.
	Conservar caliente	60 - 100 °C	Conservar calientes alimentos horneados.
	Precalentar el recipiente	30 - 70 °C	Precalentar el recipiente.

5.2 Potencia del microondas

Aquí encontrará una vista general de los niveles de potencia del microondas y, por tanto, de las aplicaciones. La potencia del microondas se estructura en varios niveles que no siempre se corresponden de forma exacta con los vatios utilizados por el aparato.

Potencia del microondas en vatios	Duración máxima en horas	Aplicación
90 W	1:30	Descongelar platos delicados.
180 W	1:30	Descongelar alimentos y continuar con la cocción.

Potencia del microondas en vatios	Duración máxima en horas	Aplicación
360 W	1:30	Cocinar a fuego lento carne y pescado. Calentar alimentos delicados.
600 W	1:30	Calentar y cocinar alimentos a fuego lento.
máx.	00:30	Calentar líquidos.

Nota: La potencia máxima del microondas no está concebida para calentar alimentos. Para proteger el aparato, la potencia máxima del microondas se reduce

de forma gradual a 600 W en los primeros minutos. La potencia completa vuelve a estar disponible tras un tiempo de enfriamiento.

6 Accesorios

Utilice accesorios originales. Están pensados para este aparato.

Nota: Cuando se calienta el accesorio, éste se puede deformar. La deformación no influye para nada en la función. Cuando el accesorio se enfría, desaparece la deformación.

En función del tipo de aparato, los accesorios suministrados pueden ser diferentes.

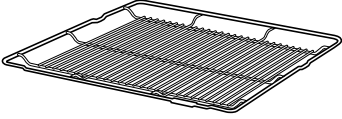
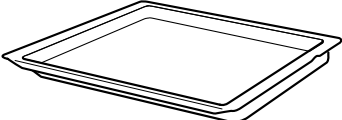
Accesorios	Aplicación
Parrilla 	<ul style="list-style-type: none"> ▪ Moldes para pasteles ▪ Moldes para gratinar ▪ Recipientes ▪ Carne, como asados, o parrilladas ▪ Platos congelados
Bandeja universal 	<ul style="list-style-type: none"> ▪ Tartas ▪ Repostería ▪ Pan ▪ Asados de gran tamaño ▪ Platos ultracongelados ▪ Recoger los líquidos que gotean al asar a la parrilla (la grasa, por ejemplo).

6.1 Consejos y advertencias sobre los accesorios

Algunos accesorios son solo apropiados para ciertos modos de funcionamiento.

Accesorios para microondas

Con la función sencilla de microondas solo puede utilizarse la parrilla incluida.

Las bandejas (p. ej. la bandeja universal o la bandeja de horno) pueden generar chispas, por lo que no son apropiadas.

Es preciso tener en cuenta los consejos relativos al microondas.

→ "Uso de recipientes y accesorios con microondas",
Página 17

6.2 Función de encaje

La función de encaje evita que los accesorios se caigan al extraerlos.

Los accesorios pueden extraerse hasta la mitad, hasta que queden encajados. La protección frente a las caídas funciona solo si los accesorios están correctamente introducidos en el compartimento de cocción.

6.3 Introducir los accesorios en el compartimento de cocción

Introducir siempre los accesorios de forma correcta en el compartimento de cocción. Solo así pueden extraerse hasta la mitad sin que se inclinen.

1. Girar el accesorio de modo que la muesca  quede en la parte posterior y señale hacia abajo.
2. Introducir los accesorios entre las dos guías de una altura de inserción.

Parrilla Introducir la parrilla con la curvatura  hacia abajo. La palabra «microwa-ve» debe quedar en la parte delante- ra de la puerta del aparato.

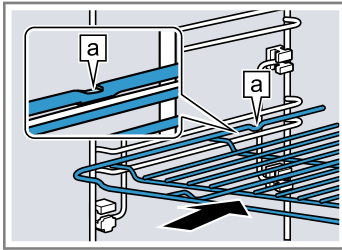

Bandeja (p. ej., ban- deja univer- sal o ban- deja de horno) Introducir la bandeja con el bisel  hacia la puerta del aparato.

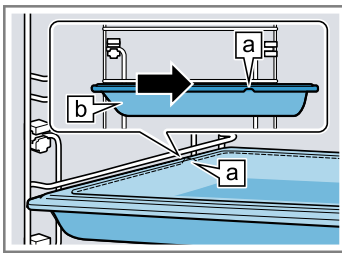

3. Introducir completamente el accesorio de tal forma que no toque la puerta del aparato.

Nota: Sacar del compartimento de cocción los accesorios que no se vayan a utilizar durante el funcionamiento.

6.4 Accesorios especiales

Otros accesorios pueden adquirirse en el Servicio de Asistencia Técnica, en establecimientos especializados o en Internet.

En nuestros folletos y en Internet se presenta una amplia oferta de accesorios para el aparato:

www.bosch-home.com

Los accesorios son específicos del aparato. Para la compra, indicar siempre la denominación exacta (E-Nr.) del aparato.

La información relativa a los accesorios para su aparato está disponible, a través del Servicio de Asistencia Técnica o en la tienda en línea.

7 Antes de usar el aparato por primera vez

Aplicar los ajustes de la primera puesta en marcha.
Limpiar el aparato y los accesorios.

7.1 Realizar la primera puesta en marcha

Tras la conexión de corriente o tras un largo corte en el suministro eléctrico, se deben realizar los ajustes para la primera puesta en marcha del aparato. Esto puede tardar unos segundos hasta que aparecen los ajustes en el panel indicador.



1. Pulsar el campo de texto del ajuste deseado.
Ajustes posibles:
 - Idioma
 - Hora
2. En caso necesario, modificar el ajuste con el mando circular.
3. Finalmente, pulsar "Completar los ajustes" para confirmar.
 - ✓ En la pantalla aparece la indicación de que la primera puesta en marcha ha concluido.
 - ✓ En el panel indicador se mostrará la hora ajustada.
4. Para que el aparato realice la autocomprobación antes del primer uso, abrir y cerrar la puerta del aparato una vez.

7.2 Limpiar el aparato antes de usarlo por vez primera

Limpiar el compartimento de cocción y los accesorios antes de preparar por primera vez cualquier plato.

1. Retirar la información sobre el producto y el accesorio del embalaje de dentro y fuera del aparato (p. ej., bolas de poliestireno y cinta adhesiva).
2. Limpiar las superficies lisas del interior con un paño suave y húmedo.
3. Encender el aparato con .
4. Efectuar los siguientes ajustes:

Tipo de calentamiento	Aire caliente 4D 
Temperatura	máxima
Duración	1 hora

- "Manejo básico", Página 15
5. Iniciar el funcionamiento con 
 - Ventilar la cocina mientras el aparato se calienta.
 - ✓ Una vez transcurrida la duración, suena una señal y en el panel indicador se muestra la duración a cero.
 6. Apagar el aparato con .
 7. Limpiar las superficies lisas del compartimento de cocción con una bayeta con agua y un poco de jabón cuando el aparato se haya enfriado.
 8. Limpiar los accesorios a fondo con una bayeta con agua y jabón o un cepillo blando.

8 Manejo básico

8.1 Encender el aparato

- ▶ Encender el aparato con ①.
- ✓ En el panel indicador aparece el logo de Bosch. A continuación aparecen los tipos de calentamiento.

8.2 Apagar el aparato

Cuando no se utilice el aparato, desconectarlo. Cuando no se utiliza el aparato durante un periodo de tiempo prolongado, se apaga automáticamente.

- ▶ Apagar el aparato con ①.
- ✓ El aparato se apaga. Las funciones que están activadas se interrumpen.
- ✓ La hora o el indicador de calor residual se muestra en el panel indicador.

8.3 Iniciar el funcionamiento

Todos los modos de funcionamiento deben iniciarse.

¡ATENCIÓN!

La presencia de agua en la base del compartimento de cocción mientras el aparato está funcionando a temperaturas superiores a 120 °C provoca daños en el esmalte.

- ▶ No poner el aparato en funcionamiento cuando haya agua en la base del compartimento de cocción.
- ▶ Limpiar el agua de la base del compartimento de cocción del aparato antes de ponerlo en funcionamiento.
- ▶ Iniciar el funcionamiento con ▷.
- ✓ En el panel indicador se muestran los ajustes, el tiempo, la línea circular y la línea de calentamiento.

8.4 Interrumpir o cancelar el funcionamiento

También se puede interrumpir brevemente el funcionamiento para que continúe después. Si se cancela del todo, los ajustes se restablecen.

1. Para interrumpir el funcionamiento:
 - Pulsar brevemente ▷.
 - Pulsar ▷ para que el funcionamiento continúe.
2. Mantener pulsado ▷ durante aprox. 3 segundos para cancelar el funcionamiento.
- ✓ El funcionamiento se ha interrumpido y se han restablecido todos los ajustes.

8.5 Ajustar el modo de funcionamiento

Después de haber encendido el aparato, este recomienda un modo de funcionamiento, p. ej., tipos de calentamiento.

1. Si se desea seleccionar un modo de funcionamiento distinto del recomendado, pulsar menu.
- ✓ Aparece la selección de los modos de funcionamiento.
- "Modos de funcionamiento", *Página 11*

2. Pulsar el modo de funcionamiento deseado.
3. Para efectuar otros ajustes, pulsar los campos de texto correspondientes.
4. Modificar los valores con el mando circular.
5. Iniciar el funcionamiento con ▷.

8.6 Ajustar el tipo de calentamiento y la temperatura

Requisito: Se ha seleccionado el modo de funcionamiento "Tipos de calentamiento".

1. Pulsar el tipo de calentamiento deseado. Si el tipo de calentamiento no se muestra en las pantallas táctiles, desplazarse por la lista de selección con el mando circular.
 - ✓ La temperatura se muestra resaltada en blanco.
2. Ajustar la temperatura con el mando circular.
3. Iniciar el funcionamiento con ▷.
 - ✓ El aparato empieza a calentarse.
 - ✓ En el panel indicador se muestran el tiempo transcurrido de funcionamiento y la temperatura objetivo.
4. Cuando el alimento esté cocinado, desconectar el aparato con ①.

Consejo: El tipo de calentamiento adecuado para el alimento en cuestión puede encontrarse en la descripción de los tipos de calentamiento.

Nota: La duración y el final del funcionamiento pueden ajustarse en el aparato.

→ "Funciones de programación del tiempo", *Página 16*

Modificar el tipo de calentamiento

Al modificar los tipos de calentamiento, también se restablecen los demás ajustes.

1. Interrumpir el funcionamiento con ▷.
2. Pulsar "Tipos de calentamiento".
3. Pulsar el tipo de calentamiento deseado.
 - ✓ En la pantalla se muestra la temperatura recomendada correspondiente.

Modificar la temperatura

La temperatura se puede modificar directamente tras el inicio del funcionamiento.

- ▶ Modificar la temperatura con el mando circular.
- ✓ La temperatura se aplica directamente.

8.7 Mostrar información



En la mayoría de los casos, se puede solicitar información sobre la función ya seleccionada. El aparato muestra algunas indicaciones automáticamente, p. ej. para confirmar o cuando se trata de un requerimiento o una advertencia.

1. Pulsar ⓘ.
- ✓ Si está disponible, la información se muestra durante unos segundos.
2. Si el texto es largo, se puede avanzar con el mando circular.

9 Calentamiento rápido

Para ahorrar tiempo, puede reducirse el tiempo de precalentamiento para determinadas temperaturas de 100 °C.

En estos tipos de calentamiento se puede activar el calentamiento rápido:

- Aire caliente 4D 
- Calor superior/inferior 

9.1 Ajustar el calentamiento rápido

Para conseguir un resultado de cocción uniforme, el alimento no debe introducirse en el compartimento de cocción hasta el calentamiento rápido.

Nota: Ajustar una duración una vez haya finalizado el calentamiento rápido.

1. Ajustar un tipo de calentamiento adecuado y una temperatura superior a 100 °C.
2. Pulsar "Calentamiento rápido".
 - ✓ En el campo de texto aparece "Activado".
3. Iniciar el funcionamiento con .
 - ✓ Se inicia el calentamiento rápido.
 - ✓ Al finalizar el calentamiento rápido, suena una señal. En el campo de texto aparece "Desact."
4. Introducir el alimento en el interior del horno.

Interrumpir el calentamiento rápido



- ▶ Pulsar "Calentamiento rápido".
- ✓ En el campo de texto aparece "Desact."

10 Funciones de programación del tiempo

El aparato dispone de distintas funciones de tiempo, con las que puede controlarse el funcionamiento.



10.1 Resumen de las funciones de tiempo



Ajustar la duración y la finalización a un funcionamiento. El reloj avisador se ajusta independientemente del funcionamiento.

Función de tiempo	Aplicación
Reloj avisador 	El reloj avisador puede ajustarse independientemente del funcionamiento. No influye en el aparato.
Duración 	Si se establece una duración para el funcionamiento, el aparato deja de calentar automáticamente una vez transcurrido este tiempo.
Finalización 	La hora puede ajustarse a una duración determinada a la que el funcionamiento deberá finalizar. El horno se inicia automáticamente para que el funcionamiento finalice a la hora deseada.

10.2 Ajustar el reloj avisador



El reloj avisador funciona independientemente del funcionamiento. El reloj avisador puede ajustarse con el aparato encendido y apagado hasta 23 horas y 59 minutos. El reloj avisador cuenta con señal acústica propia, por lo que se escuchará cuando el reloj avisador o la duración finalicen.

1. Pulsar .
 - ✓ El símbolo se ilumina en color rojo.
2. Ajustar el tiempo del reloj avisador con el mando circular.
3. Iniciar el reloj avisador con .
 - Transcurridos unos segundos, el reloj avisador se inicia automáticamente.
 - ✓ El tiempo del reloj avisador transcurre.
 - ✓ Cuando el aparato está apagado, el tiempo del reloj avisador permanece visible en el panel indicador.

- ✓ Si el aparato está encendido, los ajustes del modo actual se muestran en el panel indicador. Pulsar  para visualizar el tiempo del reloj avisador.
- ✓ Una vez finaliza el tiempo del reloj avisador, suena una señal. El símbolo rojo se apaga.
- 4. Cuando el tiempo del reloj avisador finalice:
 - Pulsar cualquier campo táctil para desactivar la señal antes de tiempo.
 - Para volver a ajustar el tiempo del reloj avisador, pulsar  y ajustar el tiempo del reloj avisador con el mando circular.



Modificar el reloj avisador

Podrá volver a modificarse en cualquier momento el tiempo del reloj avisador.

1. Pulsar .
2. Modificar el tiempo del reloj avisador con el mando circular.
3. Pulsar  para confirmar.

Cancelar el reloj avisador

Puede cancelarse el tiempo del reloj avisador en cualquier momento.

1. Pulsar .
2. Restablecer el tiempo del reloj avisador pulsando 0 con el mando circular.
3. Pulsar  para confirmar.
- ✓ El símbolo rojo se apaga.

10.3 Ajustar la duración

La duración del funcionamiento puede ajustarse hasta 23 horas y 59 minutos.

Requisito: Debe haberse programado un tipo de funcionamiento y una temperatura o nivel.

1. Pulsar "Duración".
2. Ajustar la duración con el mando circular.

Sentido de giro	Valor recomendado
Izquierda	10 minutos
Derecha	30 minutos

La duración se puede ajustar en intervalos de minutos hasta una hora; después, en intervalos de 5 minutos. La hora de finalización se calculará automáticamente.

3. Iniciar el funcionamiento con ▷.
 - ✓ El aparato empieza a calentar y comienza a transcurrir el tiempo de cocción.
 - ✓ Cuando finaliza la duración ajustada, suena una señal. En el panel indicador se muestra el contador de tiempo a cero.
4. Si la duración ha transcurrido:
 - Pulsar cualquier campo táctil para desactivar la señal antes de tiempo.
 - Para volver a ajustar una duración, pulsar "Duración" y ajustar la duración con el mando circular.
 - Iniciar con ▷ para que el funcionamiento continúe sin duración.
 - Cuando el alimento esté cocinado, desconectar el aparato con ⓪.

Modificar la duración

La duración del ciclo de cocción se puede modificar en cualquier momento.

1. Pulsar .
 2. Modificar la duración con el mando circular.
- ✓ El cambio se aplica directamente.

Cancelar la duración

Puede cancelarse la duración en cualquier momento.

1. Pulsar "Duración".
 2. Restablecer la duración pulsando 0 con el mando circular.
- ✓ El cambio se aplica directamente.
 - ✓ El aparato reanuda el funcionamiento sin duración.

10.4 Ajustar el tiempo de finalización

Se puede atrasar el tiempo de finalización del tiempo de cocción hasta 23 horas y 59 minutos.

Notas

- Para obtener un buen resultado de cocción, no retrasar el tiempo de finalización cuando el funcionamiento ya se haya iniciado.

- Para que el alimento no se estropee, no debe permanecer demasiado tiempo en el compartimento de cocción.

Requisitos

- Debe haberse programado un tipo de funcionamiento y una temperatura o nivel.
 - Debe haber programada una duración.
1. Pulsar "Finalización".
 2. Retrasar la finalización con el mando circular. La finalización no se puede modificar una vez que se haya iniciado.
 3. Iniciar el funcionamiento con ▷.
 - ✓ En el panel indicador aparece el tiempo de inicio. El aparato se encuentra en el modo de espera.
 - ✓ Cuando se alcanza el tiempo de inicio, el aparato empieza a calentar y se inicia la cuenta atrás de la duración.
 - ✓ Cuando finaliza la duración ajustada, suena una señal. En el panel indicador se muestra el contador de tiempo a cero.
 4. Si la duración ha transcurrido:
 - Pulsar cualquier campo táctil para desactivar la señal antes de tiempo.
 - Para volver a ajustar una duración, pulsar "Duración" y ajustar la duración con el mando circular.
 - Iniciar con ▷ para que el funcionamiento continúe sin duración.
 - Cuando el alimento esté cocinado, desconectar el aparato con ⓪.

Cancelar el tiempo de finalización

El tiempo de finalización y la duración pueden cancelarse en cualquier momento.

1. Interrumpir el funcionamiento con ▷.
2. Iniciar con ▷ para que el funcionamiento continúe sin duración ni tiempo de finalización.

11 Microondas

Con el microondas, los platos se pueden cocer al vapor, calentar, hornear o descongelar con especial rapidez. El microondas se puede utilizar solo o combinado con un modo de calentamiento.

11.1 Uso de recipientes y accesorios con microondas

Para calentar los alimentos de forma uniforme y no dañar el aparato, utilizar únicamente recipientes y accesorios adecuados.

Respetar las indicaciones del fabricante de los correspondientes recipientes.

Salvo indicación en contrario, introducir recipientes y accesorios en el nivel de altura 1.

Apto para microondas

Recipientes y accesorios	Notas
<p>Recipiente resistente al calor y material adecuado para el microondas:</p> <ul style="list-style-type: none"> ■ Cristal ■ Vitrocerámica ■ Porcelana ■ Plástico termorresistente ■ Cerámica totalmente esmaltada sin fisuras 	<p>Estos materiales dejan pasar las microondas y no se estropean.</p>

Recipientes y accesorios	Notas
Vajilla de servicio	No se deben trasvasar los alimentos. Nota: Utilizar recipientes con elementos decorativos en oro o en plata solo si el fabricante garantiza que son aptos para su uso con microondas.
Parrilla incluida	Con la función sencilla de microondas, la parrilla incluida es el único accesorio apropiado. Nota: Las bandejas (p. ej. la bandeja universal o la bandeja de horno) pueden generar chispas, por lo que no son apropiadas.

No apto para microondas

Nota: Tener en cuenta las indicaciones para evitar daños materiales.
→ "Microondas", Página 8

Recipientes y accesorios	Notas
Recipientes y moldes de metal	El metal no permite que las microondas lo atraviesen. Los alimentos no se calientan, o lo hacen muy débilmente. Nota: Con la función exclusiva de microondas, el metal puede generar chispas.

Recipientes y accesorios con MicroCombi

La combinación de microondas con otro modo de calentamiento permite el uso de recipientes y accesorios de metal.

Recipientes y accesorios	Notas
Recipientes y moldes de metal	Con MicroCombi, es posible utilizar accesorios de metal. Nota: Los metales deben estar separados al menos 2 cm de las paredes del horno y de la cara interior de la puerta.
Accesorios suministrados: ■ Parrilla ■ Bandeja universal	Los accesorios suministrados son aptos para MicroCombi. No generan chispas.

Probar la idoneidad de los recipientes para microondas

Si no se tiene la certeza de si un recipiente es apto para microondas, es posible someterlo a una prueba.

¡ATENCIÓN!

El funcionamiento del aparato sin alimentos provoca una sobrecarga del mismo.

- ▶ Nunca poner en marcha el microondas sin alimentos dentro. Solo se permite para probar brevemente un recipiente.

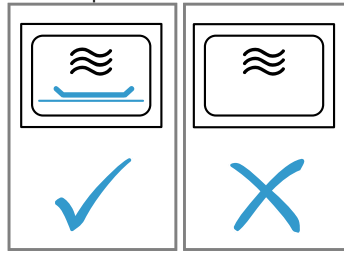

⚠ ADVERTENCIA – ¡Riesgo de quemaduras!

Las partes accesibles se calientan durante el funcionamiento.

- ▶ No tocar nunca las partes calientes.
- ▶ Mantener fuera del alcance de los niños.

- Colocar el recipiente vacío en el compartimento de cocción.
- Encender el aparato a máxima potencia entre 30 segundos y un minuto.
- Iniciar el funcionamiento.
- Comprobar el recipiente varias veces:
 - Si el recipiente está frío o templado, es apto para microondas.
 - Si el recipiente está caliente o se generan chispas, interrumpir la prueba. el recipiente no es apto para microondas.

11.2 Ajustar el microondas

Notas

- Prestar atención al correcto manejo del microondas:
 - → "Seguridad", Página 2
 - → "Evitar daños materiales", Página 7
 - → "Potencia del microondas", Página 12
 - → "Uso de recipientes y accesorios con microondas", Página 17
- Para evitar la condensación, a 600 W y a máxima potencia, el aparato activa automáticamente una resistencia. El compartimento de cocción y los accesorios se calientan. Esto no afecta al resultado de la cocción.
Se puede desactivar esta función de secado en los ajustes básicos.
→ "Ajustes básicos", Página 22

⚠ ADVERTENCIA – ¡Riesgo de quemaduras!

La función de secado en el nivel más alto al utilizar únicamente el modo de microondas activa automáticamente una resistencia y calienta el compartimento de cocción.

- ▶ No tocar la superficie interior del compartimento de cocción cuando está caliente ni las resistencias.
- ▶ Mantener fuera del alcance de los niños.

- Pulsar menu.
- Pulsar "Microondas".
- Pulsar la potencia del microondas deseada.
- Ajustar la duración con el mando circular.
- Iniciar el funcionamiento con

- ✓ El microondas se enciende y comienza a transcurrir la duración del tiempo. No se muestra la línea de calentamiento.
 - ✓ Cuando finaliza la duración del tiempo configurada, suena una señal. En el panel indicador se muestra la duración del tiempo a cero.
6. Si la duración del tiempo ha transcurrido:
- Pulsar cualquier campo táctil para desactivar la señal antes de tiempo.
 - En caso necesario, volver a ajustar una potencia del microondas y una duración.
 - Cuando la comida esté lista, apagar el aparato con ①.
7. Una vez desactivada la función de secado del microondas en los ajustes básicos, secar el compartimento de cocción.
→ "Secado", *Página 26*

Nota: Si se abre la puerta del aparato durante el funcionamiento, este se detiene. Al cerrar la puerta del aparato, el funcionamiento se debe reanudar con ▷. Si se ha modificado algún ajuste básico, es preciso asegurarse de que el microondas no siga funcionando sin alimentos en su interior.
→ "Ajustes básicos", *Página 22*

Modificar la potencia del microondas

La duración programada se mantiene al modificar la potencia del microondas.

1. Interrumpir el funcionamiento con ▷.
2. Pulsar la potencia del microondas deseada.
3. Reanudar el funcionamiento con ▷.

Modificar la duración

Una vez iniciado el funcionamiento del microondas, es posible modificar directamente la duración.

- ▶ Modificar la duración con el mando circular.
- ✓ El cambio se aplica directamente.

11.3 MicroCombi

Para reducir el tiempo de cocción, se pueden utilizar algunos modos de calentamiento en combinación con las microondas.

Los modos de calentamiento posibles se indican a continuación:

- Aire caliente 4D
- Calor superior/inferior
- Turbogrill
- Grill, superficie amplia
- Grill, pequeña superficie

Las potencias de microondas posibles se indican a continuación:

- 90 W
- 180 W
- 360 W

Ajustar MicroCombi

Nota:

Prestar atención al correcto manejo del microondas:

- → "Seguridad", *Página 2*
- → "Evitar daños materiales", *Página 7*
- → "Potencia del microondas", *Página 12*
- → "Uso de recipientes y accesorios con microondas", *Página 17*

1. Pulsar menu.
 2. Pulsar "MicroCombi".
 3. Pulsar el modo de calentamiento deseado.
 4. Pulsar la potencia del microondas deseada.
 5. Ajustar la temperatura con el mando circular.
 6. Pulsar la opción correspondiente a la duración y ajustarla con el mando circular.
 7. Iniciar el funcionamiento con ▷.
- ✓ El aparato empieza a calentar y comienza a transcurrir el tiempo de cocción.
 - ✓ Cuando finaliza la duración del tiempo configurada, suena una señal. En el panel indicador se muestra la duración del tiempo a cero.
8. Si la duración del tiempo ha transcurrido:
- Pulsar cualquier campo táctil para desactivar la señal antes de tiempo.
 - En caso necesario, volver a ajustar una combinación.
 - Cuando la comida esté lista, apagar el aparato con ①.

Modificar la temperatura

La temperatura se puede modificar directamente tras el inicio del funcionamiento de MicroCombi.

- ▶ Modificar la temperatura con el mando circular.
- ✓ El cambio se aplica directamente.

Modificar la duración

Una vez iniciado el funcionamiento de MicroCombi, la duración se puede modificar en cualquier momento.

1. Pulsar "Duración".
 2. Modificar la duración con el mando circular.
- ✓ El cambio se aplica directamente.

Modificar la combinación

Al modificar la combinación de modo de calentamiento y potencia del microondas, se restablecen todos los demás ajustes.

1. Interrumpir el funcionamiento con ▷.
2. Modificar el modo de calentamiento o la potencia del microondas.
 - Para modificar la potencia del microondas, pulsar la opción de microondas y modificar la potencia como se desee.
 - Para modificar el modo de calentamiento, pulsar la opción correspondiente y modificar el modo de calentamiento como se desee. A continuación, ajustar la potencia del microondas.
3. Reanudar el funcionamiento con ▷.

12 Asistente

Con el modo de funcionamiento "Asistente", el aparato ayuda en la preparación de diferentes alimentos y selecciona automáticamente los mejores ajustes.

12.1 Recipientes

El resultado de la cocción viene determinado por la composición y por el tamaño del recipiente.

Utilizar recipientes resistentes al calor y aptos para hasta 300 °C de temperatura. Los recipientes de cristal o vitrocerámica son los más adecuados. Los asados deben cubrir hasta aprox. 2/3 del fondo del recipiente.

Los recipientes fabricados en los siguientes materiales no son adecuados:

- aluminio pulido brillante
- barro sin esmaltar
- de plástico o con asas de plástico

Nota: El aparato enciende el microondas para preparar algunos platos. Aparece una indicación en el panel indicador para utilizar un recipiente adecuado para el microondas.

→ "Uso de recipientes y accesorios con microondas", Página 17

12.2 Ajustes de los platos

Para preparar los platos de forma óptima, el aparato utiliza distintos ajustes.

Nota: El resultado de la cocción viene determinado por la calidad y la composición de los alimentos. Utilizar preferentemente alimentos frescos a temperatura del frigorífico. Los alimentos congelados se deben usar directamente al sacarlos del congelador.

Consejos y sugerencias sobre los ajustes

Cuando se ajusta un plato, el panel indicador muestra la información relevante para ese plato; por ejemplo:

- Altura de inserción adecuada
- Accesorio o recipiente adecuado
- Adición de líquido
- Momento ideal para dar la vuelta o remover los alimentos: en cuanto se alcanza ese momento, se emite una señal acústica.

Pulsar "Consejo" o ? para consultar la información. Algunas indicaciones aparecen automáticamente.

Programas

En algunos programas vienen configurados de fábrica el tipo de calentamiento óptimo, la temperatura y la duración.

Para obtener un óptimo resultado de la cocción también hay que ajustar el peso. Si no se indica lo contrario, ajustar el peso total del plato. Solo es posible ajustar el peso dentro del rango previsto.

Ajustes recomendados

En algunos ajustes recomendados viene configurado de fábrica el tipo de calentamiento óptimo. En el panel indicador aparece el tipo de calentamiento.

La temperatura y la duración predeterminadas pueden adaptarse.

Platos para hacer al microondas

En algunos platos, el aparato activa automáticamente el horno microondas. Con este modo se acorta considerablemente la duración de la cocción.

Tener en cuenta la información acerca del horno microondas.

→ "Microondas", Página 17

12.3 Vista general de los platos

En el aparato se visualizan los platos individuales que están disponibles al abrir el modo de funcionamiento. Los platos aparecen ordenados por categorías y alimentos.

Categoría	Alimentos
Bizcocho	Pasteles en moldes Pasteles en bandeja de horno Repostería pequeña Galletas
Pan, panecillos	Pan Panecillos
Pizza, pastel salado	Pizza Pastel salado, quiche
Gratinados, soufflés	Gratinado, picante, fresco, con ingredientes al punto Lasaña fresca Gratinado de patatas, ingredientes crudos, planos Gratinado, dulce, fresco Suflé en moldes para porciones
Productos congelados	Pizza Panecillos Gratinados Productos de patata Aves, pescado
Aves	Pollo Pato, ganso Pavo
Carne	Carne de cerdo Carne de buey Carne de ternera Carne de cordero Carne de caza Platos de carne
Pescado	Pescado
Guarniciones, verduras	Verduras Patatas Arroz Cereales
Descongelar alimentos	Pan, panecillos Bizcocho Carne, ave Pescado

12.4 Ajustar el plato

El aparato ofrece varios platos diferentes. Es posible desplazarse por las distintas listas de selección con el mando circular.

Nota: Tras el inicio del programa, ya no será posible modificar o interrumpir ni el plato ni los ajustes.

Requisito: Para iniciar el funcionamiento, el compartimento de cocción debe haberse enfriado.

1. Pulsar menu.
2. Pulsar "Asistente".
3. Pulsar la categoría deseada.
4. Pulsar el alimento deseado.
5. Pulsar el plato deseado.
- ✓ Los ajustes aparecen en el panel indicador.
6. Adaptar los ajustes en caso necesario.
 - En algunos de los platos es posible ajustar la temperatura y la duración; en otros, en cambio, es posible ajustar el peso.
 - En algunos platos, la finalización también se puede retrasar.
 - "Ajustar el tiempo de finalización", *Página 17*
7. Pulsar "Consejo" para obtener información sobre los accesorios y la altura de inserción.
8. Iniciar el funcionamiento con \triangleright .
 - ✓ El aparato empieza a calentar y comienza a transcurrir el tiempo de cocción.
 - ✓ La señal suena cuando el plato esté listo. El horno deja de calentar.
9. Si la duración ha transcurrido:
 - Pulsar cualquier campo táctil para desactivar la señal antes de tiempo.

- En algunos platos, en caso necesario, se puede continuar la cocción.
 - "Continuar cocción", *Página 21*
- Cuando el plato esté cocinado, desconectar el aparato con $\text{\textcircled{1}}$.

Continuar cocción

En algunos platos el aparato ofrece la opción de continuar la cocción una vez transcurrida la duración. Se puede usar esta función para continuar la cocción con la frecuencia que se desee.

1. Si no se desea continuar la cocción, pulsar "Finalizar" y desconectar el aparato con $\text{\textcircled{1}}$.
2. Pulsar "Continuar cocción" para terminar de cocer platos.
 - ✓ Se muestra una duración en el panel indicador.
3. En caso necesario, modificar la duración con el mando circular.
4. Iniciar el funcionamiento con \triangleright .
 - ✓ El aparato empieza a calentar y comienza a transcurrir el tiempo de cocción.
 - ✓ Cuando finaliza la duración ajustada, suena una señal. El horno deja de calentar. La indicación de Continuar cocción vuelve a aparecer:
5. Si la duración ha transcurrido:
 - Pulsar cualquier campo táctil para desactivar la señal antes de tiempo.
 - Pulsar "Continuar cocción" si se desea continuar la cocción de nuevo.
 - Cuando el plato esté cocinado, pulsar "Finalizar" y desconectar el aparato con $\text{\textcircled{1}}$.

13 Seguro para niños

Asegurar el aparato para que los niños no lo enciendan o cambien los ajustes.

13.1 Activar y desactivar el seguro para niños

El seguro para niños se puede activar o desactivar cuando el aparato está encendido o apagado.

1. Para activar el seguro para niños, mantener pulsado ∞ durante al menos 4 segundos.

- ✓ En el panel indicador se muestra una indicación de confirmación.
- ✓ El panel de mando está bloqueado. El aparato solo puede apagarse con $\text{\textcircled{1}}$.
- ✓ Cuando el aparato está encendido, ∞ se ilumina. Cuando el aparato está apagado, ∞ no se ilumina.
- 2. Para desactivar el seguro para niños, mantener pulsado ∞ durante al menos 4 segundos.
- ✓ En el panel indicador se muestra una indicación de confirmación.

14 Ajuste Sabbath

Con el ajuste Sabbath se puede programar una duración de cocción de hasta 74 horas. Los alimentos se conservan calientes entre 85 °C y 140 °C con calor superior/inferior sin necesidad de encender o apagar el aparato.

14.1 Inicio del ajuste Sabbath

Notas

- Si se abre la puerta del aparato durante el funcionamiento, el aparato deja de calentar. Si se cierra la puerta, el aparato continúa calentándose.
- Una vez iniciado el programa, deja de ser posible modificar o interrumpir el ajuste Sabbath.

Requisitos

- El ajuste Sabbath está activado en los ajustes básicos.
 - "Ajustes básicos", *Página 22*
- Se ha seleccionado el modo de funcionamiento "Tipos de calentamiento" $\text{\textcircled{1}}$.
- 1. Pulsar "Ajuste Sabbath".
 - Si el tipo de calentamiento no se muestra en las pantallas táctiles, desplazarse por la lista de selección con el mando circular.
- ✓ La temperatura se muestra resaltada en blanco.
- 2. Ajustar la temperatura con el mando circular.
- 3. Pulsar "Duración".
- 4. Ajustar la duración con el mando circular.

La finalización no se puede retrasar.

5. Iniciar el funcionamiento con \triangleright .
- ✓ El aparato empieza a calentar y comienza a transcurrir el tiempo de cocción.

6. Una vez transcurrida la duración, suena una señal. La duración es cero. El aparato deja de calentar y reacciona de nuevo con normalidad fuera del ajuste Sabbat.
 - Apagar el aparato con $\textcircled{1}$.
 El aparato se apaga automáticamente tras aprox. 10-20 minutos.

15 Ajustes básicos

El aparato se puede adaptar a sus necesidades.

15.1 Vista general de los ajustes básicos

Aquí encontrará una vista general de los ajustes básicos y los ajustes de fábrica. Los ajustes básicos dependen del equipamiento de su aparato.

Ajuste básico	Selección
Idioma	Véase la selección en el aparato.
Hora	Hora en formato 24 h.
Ajuste de fábrica	Restablecer No restablecer ¹
Tono de la señal	Duración breve (30 segundos) Duración media (1 minuto) ¹ Duración larga (5 minutos)
Volumen	5 niveles
Sonido de las teclas	Encendido Apagado (permanece el sonido de $\textcircled{1}$) ¹
Brillo del panel indicador	5 niveles
Indicación del reloj	Apagado Digital ¹ Analogico
Iluminación	Desactivada durante el funcionamiento Activada durante el funcionamiento ¹
Reanudar automáticamente (solo en modo de funcionamiento Microondas)	No reanudar microondas automáticamente ¹ Al cerrar la puerta
Seguro para niños	Solo bloqueo de las teclas ¹ Bloqueo de la puerta y bloqueo de las teclas
Funcionamiento tras encender	Menú principal Tipos de calentamiento ¹ Microondas MicroCombi Asistente

¹ Ajuste de fábrica (puede variar según el modelo de aparato)

Ajuste básico	Selección
Aviso bandeja pastelería para microondas	Indicadores ¹ No mostrar
Oscurecimiento nocturno	Apagado ¹ Encendido
Logotipo de marca	Indicadores ¹ No mostrar
Secar microondas	Encendido ¹ Apagado
Desconexión automática ventilador	Recomendado ¹ Mínimo
Ajuste Sabbat	Encendido Apagado ¹

¹ Ajuste de fábrica (puede variar según el modelo de aparato)

15.2 Modificar los ajustes básicos

Requisito: El aparato está encendido.

1. Pulsar menu.
2. Pulsar "Ajustes básicos".
3. Pulsar el ajuste básico deseado y modificar con el mando circular.

En la barra roja del lateral del campo de texto se muestra el ajuste básico seleccionado. En la pantalla se muestra el valor correspondiente.
4. Pasar por todos los ajustes básicos con "Otros ajustes" y, en caso necesario, cambiarlos con el mando circular.
5. Para guardar los cambios, pulsar menu y confirmar con "Guardar".

Nota: Después de una caída de corriente, los cambios realizados en los ajustes básicos se mantienen.

Cancelar el cambio en los ajustes básicos

- ▶ Pulsar menu y confirmar con "No guardar".
- ✓ Todos los cambios se desestiman y no se guardan.

15.3 Ajustar la hora

Requisito: El aparato está encendido.

1. Pulsar menu.
2. Pulsar "Ajustes básicos".
3. Pulsar "Hora".
4. Modificar la hora con el mando circular.
5. Para guardar los cambios, pulsar menu y confirmar con "Guardar".

16 Cuidados y limpieza

Para que el aparato mantenga durante mucho tiempo su capacidad funcional, debe mantenerse y limpiarse con cuidado.

16.1 Productos de limpieza

Para no dañar las distintas superficies del aparato, utilizar solo productos de limpieza adecuados.

⚠ ADVERTENCIA – ¡Riesgo de descarga eléctrica!

La infiltración de humedad puede provocar una descarga eléctrica.

- ▶ No utilizar limpiadores por chorro de vapor ni de alta presión para limpiar el aparato.

¡ATENCIÓN!

Los productos de limpieza inadecuados pueden dañar la superficie del aparato.

- ▶ No utilizar productos de limpieza agresivos ni abrasivos.

- ▶ No utilizar productos de limpieza con un alto contenido alcohólico.
- ▶ No utilizar estropajos o esponjas duros.
- ▶ No utilizar limpiadores especiales para limpieza en caliente.

Si se utilizan productos de limpieza para el horno en el compartimento de cocción mientras este esté caliente, el esmalte puede resultar dañado.

- ▶ Nunca se deben utilizar productos de limpieza para el horno en el compartimento de cocción mientras este esté caliente.
- ▶ Eliminar completamente cualquier residuo del compartimento de cocción y de la puerta del aparato antes de volver a encenderlo.

Las bayetas nuevas contienen residuos de la producción.

- ▶ Lavar a fondo las bayetas nuevas antes de usarlas.

Productos de limpieza adecuados

Utilizar exclusivamente productos de limpieza adecuados para las diferentes superficies del aparato.

Seguir las indicaciones para limpiar el aparato.
→ "Limpiar el aparato", Página 24

Parte frontal del aparato

Superficie	Productos de limpieza adecuados	Notas
Acero inoxidable	<ul style="list-style-type: none"> ▪ Agua caliente con un poco de jabón ▪ Productos de limpieza especiales para acero inoxidable para superficies calientes 	<p>Para evitar la corrosión, limpiar inmediatamente las manchas de cal, grasa, almidón y clara de huevo de las superficies de acero inoxidable.</p> <p>Aplicar una capa muy fina de producto de limpieza para acero inoxidable.</p>
Plásticos o superficies lacadas como el panel de mando	<ul style="list-style-type: none"> ▪ Agua caliente con un poco de jabón 	<p>No utilizar limpiacristales ni rasquetas de vidrio.</p> <p>Para evitar manchas difíciles de eliminar, retirar inmediatamente los restos de producto descalcificador que lleguen a la superficie.</p>

Puerta del aparato

Zona	Productos de limpieza adecuados	Notas
Cristales de la puerta	<ul style="list-style-type: none"> ▪ Agua caliente con un poco de jabón 	<p>No utilizar rasquetas de vidrio o estropajos de acero inoxidable.</p> <p>Consejo: Desmontar los cristales de la puerta para una limpieza a fondo. → "Puerta del aparato", Página 28</p>
Cubierta de la puerta	<ul style="list-style-type: none"> ▪ De acero inoxidable: Limpiador para acero inoxidable ▪ De plástico: Agua caliente con un poco de jabón 	<p>No utilizar limpiacristales ni rasquetas de vidrio.</p> <p>No usar productos de mantenimiento para acero inoxidable.</p> <p>Consejo: Retirar la cubierta de la puerta para una limpieza a fondo. → "Puerta del aparato", Página 28</p>
Marco interior de la puerta de acero inoxidable	Limpiador para acero inoxidable	<p>Los limpiadores para acero inoxidable eliminan las decoloraciones.</p> <p>No usar productos de mantenimiento para acero inoxidable.</p>
Tirador de la puerta	<ul style="list-style-type: none"> ▪ Agua caliente con un poco de jabón 	<p>Para evitar manchas difíciles de eliminar, retirar inmediatamente los restos de producto descalcificador que lleguen a la superficie.</p>
Junta de la puerta	<ul style="list-style-type: none"> ▪ Agua caliente con un poco de jabón 	<p>No retirar ni frotar.</p>

Compartimento de cocción

Zona	Productos de limpieza adecuados	Notas
Superficies esmaltadas	<ul style="list-style-type: none"> ▪ Agua caliente con un poco de jabón ▪ Solución de vinagre ▪ Limpiador para hornos 	<p>Si la suciedad es intensa, remojar y utilizar un cepillo o un estropajo de acero inoxidable.</p> <p>Tras la limpieza, la puerta del aparato debe dejarse abierta para que se seque el compartimento de cocción.</p> <p>Notas</p> <ul style="list-style-type: none"> ▪ Es preferible utilizar la función de limpieza. → "Función de limpieza 'Pirólisis'", <i>Página 24</i> ▪ El esmalte se quema a temperaturas muy altas, lo que provoca la aparición de diferentes tonalidades. Esto no influye en el funcionamiento del aparato. ▪ Los bordes de las bandejas finas pueden ser rugosos y no estar completamente esmaltados. Esto no afecta a la protección anti-corrosiva. ▪ Aparece una capa blanca sobre las superficies esmaltadas a causa de los restos de alimentos. Esta capa es inocua para la salud. Esto no influye en el funcionamiento del aparato. Es posible eliminar los depósitos con zumo de limón.
Vidrio protector de la lámpara de iluminación del horno	<ul style="list-style-type: none"> ▪ Agua caliente con un poco de jabón 	<p>Si la suciedad es intensa, utilizar un producto de limpieza específico para hornos.</p>
Rejillas	<ul style="list-style-type: none"> ▪ Agua caliente con un poco de jabón 	<p>Si la suciedad es intensa, remojar y utilizar un cepillo o un estropajo de acero inoxidable.</p> <p>Nota: Desenganchar las rejillas para limpiarlas más en profundidad. → "Rejillas", <i>Página 27</i></p>
Accesorios	<ul style="list-style-type: none"> ▪ Agua caliente con un poco de jabón ▪ Limpiador para hornos 	<p>Si la suciedad es intensa, remojar y utilizar un cepillo o un estropajo de acero inoxidable.</p> <p>Los accesorios esmaltados son aptos para el lavavajillas.</p>

16.2 Limpiar el aparato

Para evitar daños en el aparato, debe limpiarse solo según lo especificado y con los productos de limpieza adecuados.

ADVERTENCIA – ¡Riesgo de quemaduras!

El aparato y las piezas con las que el usuario entra en contacto se calentarán durante el uso.

- ▶ Proceder con precaución para evitar entrar en contacto con las resistencias.
- ▶ Los niños pequeños (menores de 8 años) deben mantenerse alejados.

ADVERTENCIA – ¡Riesgo de incendio!

Los restos de comida, grasa y jugo de asado pueden arder.

- ▶ Antes de poner en funcionamiento, eliminar la suciedad gruesa del compartimento de cocción, de la resistencia y de los accesorios.

Requisito: Tener en cuenta las notas sobre los productos de limpieza.

→ "Productos de limpieza", *Página 23*

1. Limpiar el aparato con agua caliente con jabón y una bayeta.
 - En algunas superficies pueden utilizarse otros productos de limpieza.
→ "Productos de limpieza adecuados", *Página 23*
2. Secar con un paño suave.

17 Función de limpieza "Pirólisis"

Con la función de limpieza "Pirólisis" se limpia el compartimento de cocción de forma casi automática. Limpiar el compartimento de cocción con la función de limpieza cada 2 o 3 meses. En caso necesario, puede utilizarse con más frecuencia. La función de limpieza requiere aprox. 2,5-4,7 kilovatios/hora.

17.1 Preparar el aparato para la función de limpieza

Para obtener un buen resultado de limpieza y evitar daños, el aparato debe prepararse con cuidado.

⚠️ ADVERTENCIA – ¡Riesgo de incendio!

Los objetos inflamables almacenados en el compartimento de cocción pueden prenderse fuego.

- ▶ No introducir objetos inflamables en el compartimento de cocción.
- ▶ En caso de que salga humo del interior del aparato, apagar el aparato o tirar del enchufe y mantener la puerta cerrada para apagar cualquier llama que pudiera haber.

Los restos de comida, aceite y jugo de asado pueden incendiarse durante la función de limpieza.

- ▶ Cada vez que se inicie la función de limpieza, eliminar la suciedad gruesa del compartimento de cocción.
- ▶ No limpiar nunca los accesorios conjuntamente.

El exterior del aparato alcanza temperaturas muy elevadas durante la función de limpieza.

- ▶ No colgar objetos inflamables, como p. ej. paños de cocina, en el tirador de la puerta.
- ▶ Mantener despejada la parte delantera del aparato.
- ▶ Mantener fuera del alcance de los niños.

En caso de que la junta de la puerta resulte dañada, se producirá una fuga considerable de calor.

- ▶ No frotar ni retirar la junta.
- ▶ No poner nunca en marcha el aparato con la junta dañada o sin ella.

1. Retirar los accesorios y los recipientes del interior del horno.
Las rejillas pueden limpiarse.
2. Eliminar la suciedad gruesa del compartimento de cocción y de las rejillas.
3. Limpiar la puerta del aparato y los bordes del compartimento de cocción por la zona de la junta de la puerta con agua con un poco de jabón y un paño suave.
No frotar ni retirar la junta de la puerta.
Retirar la suciedad incrustada en el cristal interior de la puerta con un producto de limpieza específico para hornos.
4. Sacar los objetos del compartimento de cocción. El compartimento de cocción debe estar vacío salvo por las rejillas.

17.2 Ajustar la función de limpieza

Ventilar la cocina mientras la función de limpieza esté en curso.

⚠️ ADVERTENCIA – ¡Riesgo de daños para la salud!

La función de limpieza calienta el compartimento de cocción a una temperatura muy alta, de forma que los restos de comida de asados, asados al grill y horneado se queman. En este proceso se liberan vapores que pueden irritar las mucosas.

- ▶ Ventilar bien la cocina cuando la función de limpieza esté en curso.
- ▶ No permanezca en la habitación durante mucho tiempo.
- ▶ Mantenga a los niños y a los animales alejados.

⚠️ ADVERTENCIA – ¡Riesgo de quemaduras!

El interior del aparato alcanza temperaturas muy elevadas durante la función de limpieza.

- ▶ No abrir nunca la puerta del aparato.
- ▶ Dejar que el aparato se enfríe.
- ▶ Mantener fuera del alcance de los niños.

⚠️ El exterior del aparato alcanza temperaturas muy elevadas durante la función de limpieza.

- ▶ No tocar nunca la puerta del aparato.
- ▶ Dejar que el aparato se enfríe.
- ▶ Mantener fuera del alcance de los niños.

Nota: La bombilla del horno no está encendida durante la función de limpieza.

Requisito: → "Preparar el aparato para la función de limpieza", *Página 25.*

1. Pulsar menu.
2. Pulsar "Limpiar".
3. Pulsar "Pirólisis".
4. Ajustar el nivel de limpieza con el mando circular.

Nivel de limpieza	Grado de limpieza	Duración en horas
1	bajo	1:15 aprox.
2	medio	1:30 aprox.
3	alto	2:00 aprox.

En caso de suciedad persistente o incrustada, seleccionar un nivel de limpieza mayor. La duración no se puede modificar.

5. Pulsar ∇ .
- ✓ En el panel indicador se muestra una indicación con la preparación que requiere la función de limpieza.
6. Iniciar el funcionamiento con ∇ .
- ✓ La función de limpieza se inicia y la duración empieza a contar. La línea de calentamiento no se muestra.
- ✓ Para la seguridad del usuario, la puerta del aparato se bloquea a partir de una temperatura determinada dentro del compartimento de cocción. En el panel indicador se muestra ⏸ .
- ✓ Una vez finalizada la función de limpieza, suena una señal y en el panel indicador se muestra la duración a cero.
7. Apagar el aparato con ⏻ .
Cuando el aparato se haya enfriado lo suficiente, la puerta se desbloquea y ⏸ se apaga.
8. → "Dejar el aparato listo para su uso después de la función de limpieza", *Página 25.*

17.3 Dejar el aparato listo para su uso después de la función de limpieza

1. Dejar que el aparato se enfríe.
2. Limpiar con un paño húmedo los restos de ceniza que se hayan depositado en el compartimento de cocción, en las rejillas y en la zona de la puerta.
3. Eliminar los depósitos blancos con zumo de limón.

Nota: Podrían aparecer depósitos blancos sobre las superficies esmaltadas debido a una suciedad excesiva. Estos restos de alimentos son completamente inocuos. Los depósitos no restringen el funcionamiento del aparato.

Nota: Durante la función de limpieza se decolora el marco interior de la puerta del aparato. Estas decoloraciones no restringen el funcionamiento del aparato. Eliminar las decoloraciones con un limpiador para acero inoxidable.

18 Asistente de limpieza

El asistente de limpieza es una alternativa rápida a la limpieza del compartimento de cocción durante el funcionamiento. El asistente de limpieza ablanda la suciedad mediante la evaporación del agua con jabón. De este modo, la suciedad se puede eliminar más fácilmente.

18.1 Ajustar la limpieza auxiliar

⚠ ADVERTENCIA – ¡Riesgo de quemaduras por líquidos calientes!

Si se introduce agua al compartimento de cocción puede generarse vapor de agua caliente.

- ▶ Nunca verter agua en el compartimento de cocción caliente.

Requisito: El interior del horno se ha enfriado por completo.

1. Sacar los accesorios del compartimento de cocción.
2. Mezclar 0,4 litros de agua con una gota de lavavajillas y verter la mezcla en el centro de la base del compartimento de cocción.
No utilizar agua destilada.
3. Seleccionar modo de funcionamiento "Tipos de calentamiento".
4. Ajustar el tipo de calentamiento calor inferior .
5. Ajustar la temperatura a 80 °C con el mando circular.
6. Pulsar "Duración".
7. Ajustar la duración a 4 minutos con el mando circular.
8. Iniciar el funcionamiento con .

- ✓ El aparato empieza a calentarse y comienza a transcurrir el tiempo de cocción.
 - ✓ Cuando finaliza la duración ajustada, suena una señal. En el panel indicador se muestra el contador de tiempo a cero.
9. Apagar el aparato con y dejar que se enfríe el compartimento de cocción durante 20 minutos.

18.2 Limpiar el compartimento de cocción después de su uso

¡ATENCIÓN!

La humedad acumulada en el compartimento de cocción durante un tiempo prolongado puede provocar corrosión.

- ▶ Tras el asistente de limpieza, limpiar el compartimento de cocción y dejar secar por completo.

Requisito: El compartimento de cocción se ha enfriado.

1. Abrir la puerta del horno y recoger los restos de agua con una bayeta absorbente.
2. Limpiar con una bayeta o un cepillo blando las superficies lisas del compartimento de cocción. Eliminar la suciedad persistente con un estropajo metálico de acero inoxidable.
3. Eliminar los restos de cal con un paño empapado en vinagre. Aclarar con agua limpia y secar con un paño suave, también por debajo de la junta de la puerta.
4. Para dejar secar el compartimento de cocción, abrir la puerta del aparato durante aprox. 1 hora en la posición de encaje (aprox. 30°).

19 Secado

Para evitar los restos de humedad, es preciso secar el compartimento de cocción después de su uso.

¡ATENCIÓN!

La presencia de agua en la base del compartimento de cocción mientras el aparato está funcionando a temperaturas superiores a 120 °C provoca daños en el esmalte.

- ▶ No poner el aparato en funcionamiento cuando haya agua en la base del compartimento de cocción.
- ▶ Limpiar el agua de la base del compartimento de cocción del aparato antes de ponerlo en funcionamiento.

19.1 Secar el compartimento de cocción

El compartimento de cocción se puede secar a mano o con la función "Secar".

1. Dejar que el aparato se enfríe.
2. Eliminar la suciedad del compartimento de cocción.

3. Retirar los restos de agua del compartimento de cocción.
4. Secar el compartimento de cocción.
 - Para dejar que se seque el compartimento de cocción, dejar abierta la puerta del aparato durante una hora.
 - Para utilizar la función "Secar", ajustar "Secar".
→ "Ajustar el secado", *Página 26*

Ajustar el secado

Requisito: → "Secar el compartimento de cocción", *Página 26*

1. Pulsar menu.
 2. Pulsar "Limpiar".
 3. Pulsar "Secar".
- ✓ En el panel indicador se muestra la duración. La duración no se puede modificar.
4. Iniciar el funcionamiento con .

- ✓ Se inicia el secado y comienza a transcurrir la duración del tiempo.
- ✓ Una vez finalizado el programa de secado, se emite una señal y en el panel indicador se muestra la duración a cero.

5. Apagar el aparato con ①.
6. Para secar completamente el compartimento de cocción, dejar abierta la puerta del aparato durante 1 o 2 minutos.

20 Rejillas

Para limpiar a fondo las rejillas y el compartimento de cocción o para sustituir las rejillas, estas pueden desengancharse.

20.1 Desenganchar las rejillas

⚠ ADVERTENCIA – ¡Riesgo de quemaduras!

Las rejillas alcanzan temperaturas muy elevadas

- ▶ No tocar nunca las rejillas calientes.
- ▶ Dejar siempre que el aparato se enfríe.
- ▶ Mantener fuera del alcance de los niños.

1. Levantar la rejilla por la parte delantera ① y desengancharla ②.
2. Girar toda la rejilla hacia afuera ③ y desengancharla de atrás ④.

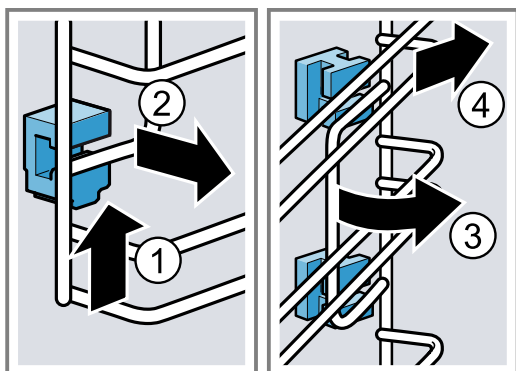

20.2 Insertar los soportes

Al extraer las rejillas, los soportes pueden caerse.

Nota:

Los soportes de delante y detrás son diferentes.

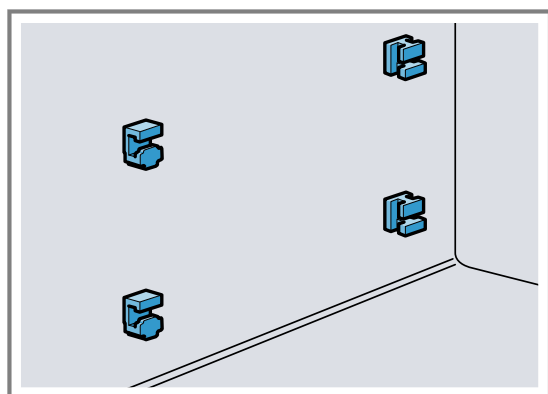

1. Introducir los soportes delanteros con el gancho en el orificio redondo superior y colocarlos con un ligero ángulo ①.

2. Introducir los soportes delanteros en el orificio inferior y ponerlos rectos ②.

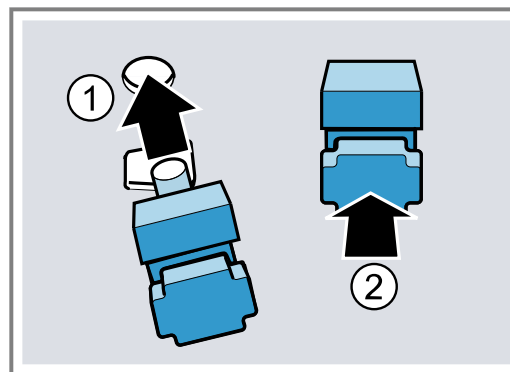

3. Introducir los soportes traseros con el gancho en el orificio superior ① y luego en el orificio inferior presionando ②.

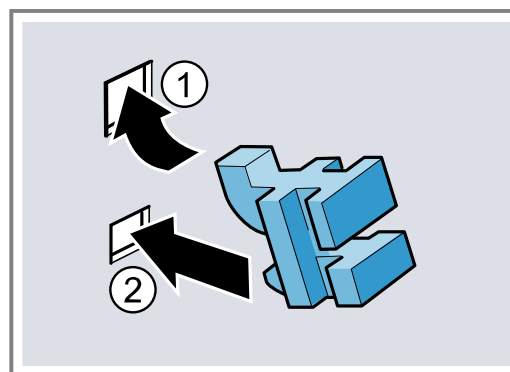

20.3 Enganchar las rejillas

Notas

- Durante el montaje, tener en cuenta que el desnivel de la rejilla esté hacia arriba.
- Las rejillas se ajustan a izquierda y derecha.

1. Colocar la rejilla inclinada en la parte trasera arriba y abajo e introducirla en los soportes ①.
2. Tirar de la rejilla hacia delante ②.
3. Introducir la rejilla en la parte delantera ③ y presionar hacia abajo ④.

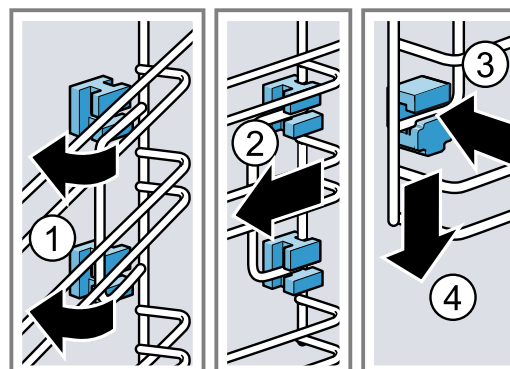

21 Puerta del aparato

Se puede desmontar la puerta del aparato para limpiarla a fondo.

21.1 Desmontar la cubierta de la puerta

El color de la lámina de acero inoxidable insertada en la cubierta de la puerta puede cambiar. Extraer la cubierta de la puerta para limpiarla a fondo junto con la lámina de acero inoxidable o desmontar los cristales de la puerta.

1. Abrir ligeramente la puerta del aparato.
2. Presionar la cubierta de la puerta a izquierda y a derecha.
3. Retirar la cubierta de la puerta y cerrar con cuidado la puerta del aparato.

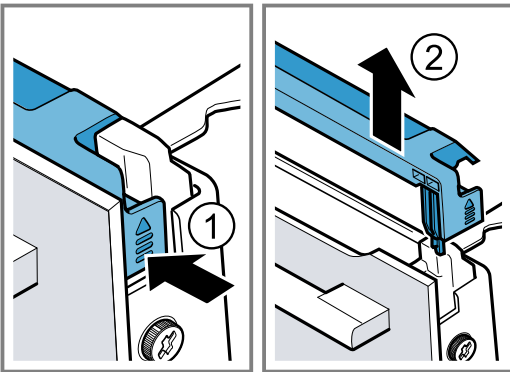

21.2 Extraer los cristales de la puerta

⚠ ADVERTENCIA – ¡Riesgo de lesiones!

Si el cristal de la puerta del aparato está dañado, puede fracturarse.

- ▶ No utilizar productos de limpieza abrasivos ni raschadores metálicos afilados para limpiar el cristal de la puerta del horno, ya que pueden rayar la superficie.

Las bisagras de la puerta del aparato se mueven al abrir y cerrar la puerta y podrían provocar daños.

- ▶ No tocar la zona de las bisagras.

Las piezas interiores de la puerta pueden tener bordes afilados.

- ▶ Llevar guantes de protección.

Requisito: Se ha retirado la cubierta de la puerta.

1. Aflojar y retirar los tornillos a izquierda y a derecha de la puerta del aparato.
2. Sujetar un paño de cocina plegado varias veces en la puerta del aparato.

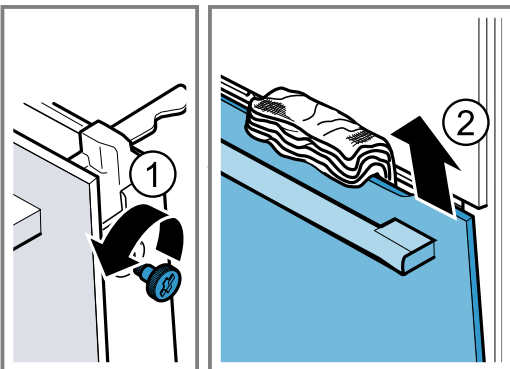

3. Cerrar la puerta del aparato.

4. Retirar el cristal delantero tirando de él hacia arriba.
5. Depositar el cristal delantero con el tirador de la puerta hacia abajo sobre una superficie plana.
6. Presionar el cristal intermedio contra el aparato con una mano mientras se presionan las sujeciones izquierda y derecha [a] hacia arriba. No retirar las sujeciones [a].

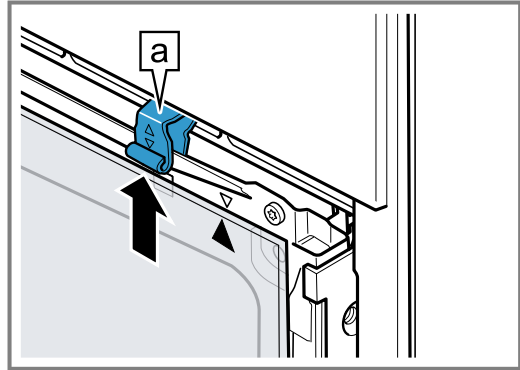

7. Extraer el cristal intermedio.
8. ⚠ **ADVERTENCIA – Riesgo de daños graves para la salud!**
Al abrir los tornillos, deja de estar garantizada la seguridad del aparato. Puede producirse un escape de energía de microondas.
▶ No desenroscar nunca los tornillos.
No desenroscar nunca los 4 tornillos negros del marco.

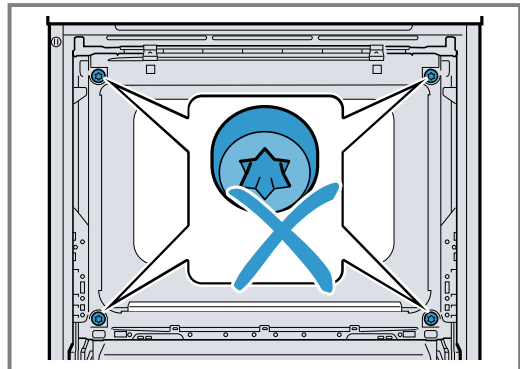

21.3 Montar los cristales de la puerta

⚠ ADVERTENCIA – ¡Riesgo de lesiones!

Las bisagras de la puerta del aparato se mueven al abrir y cerrar la puerta y podrían provocar daños.

- ▶ No tocar la zona de las bisagras.

Las piezas interiores de la puerta pueden tener bordes afilados.

- ▶ Llevar guantes de protección.

1. Girar el cristal intermedio hasta que la flecha **a** quede en la parte superior derecha.

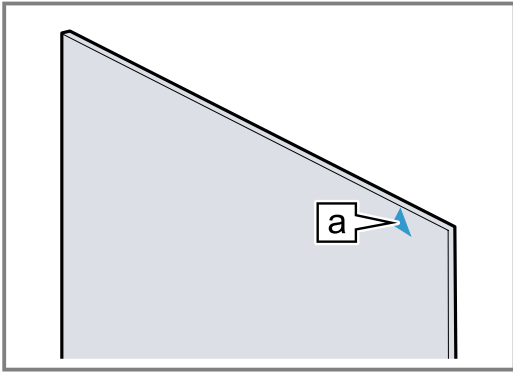

2. Colocar el cristal intermedio abajo en la sujeción **a** ① y presionar por arriba y sujetar.
3. Presionar hacia abajo las sujeciones izquierda y derecha **a** hasta que el cristal intermedio quede aprisionado ②.

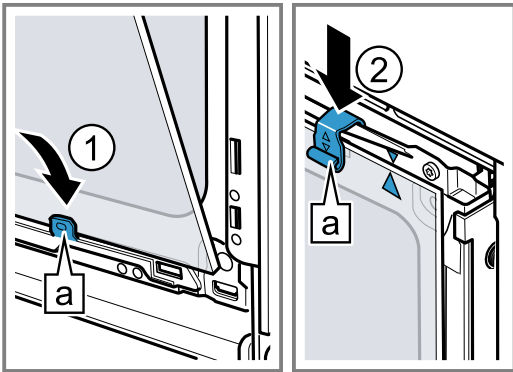

4. Enganchar el cristal delantero por abajo en las sujeciones izquierda y derecha **a** ①.

5. Presionar el cristal delantero hacia el aparato hasta que los ganchos a izquierda y derecha **a** queden frente al alojamiento **b** ②.

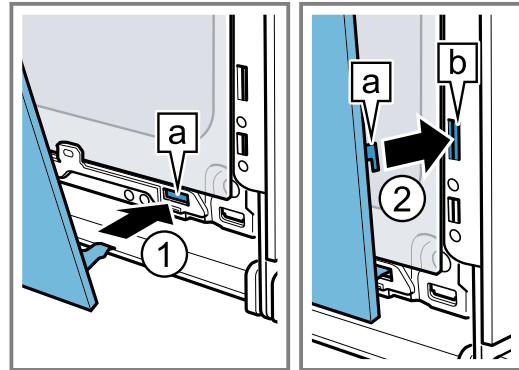

6. Presionar el cristal delantero por abajo ① hasta que se oiga que ha encajado.
7. Abrir un poco la puerta del aparato y retirar el paño de cocina.
8. Enroscar los dos tornillos a la derecha e izquierda de la puerta del aparato.
9. Colocar la cubierta de la puerta ② y presionar hasta que se oiga que ha encajado.

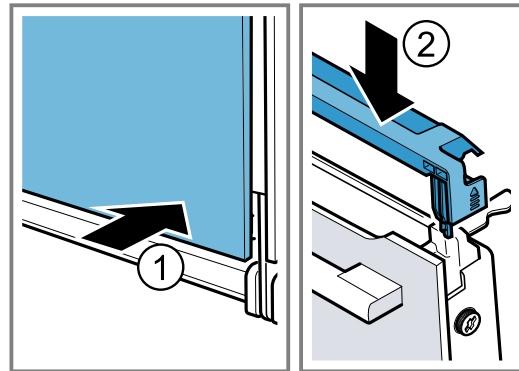

10. Cerrar la puerta del aparato.

Nota: Utilizar el compartimento de cocción si los cristales de la puerta se han montado correctamente.

22 Solucionar pequeñas averías

El usuario puede solucionar por sí mismo las pequeñas averías de este aparato. Se recomienda utilizar la información relativa a la subsanación de averías antes de ponerse en contacto con el Servicio de Asistencia Técnica. De este modo se evitan costes innecesarios.

⚠ ADVERTENCIA – ¡Riesgo de lesiones!

Las reparaciones inadecuadas son peligrosas.

- ▶ Solo el personal especializado puede realizar reparaciones e intervenciones en el aparato.
- ▶ Si el aparato está defectuoso, ponerse en contacto con el servicio de asistencia técnica.





⚠ ADVERTENCIA – ¡Riesgo de descarga eléctrica!

Las reparaciones inadecuadas son peligrosas.

- ▶ Solo el personal especializado puede realizar reparaciones e intervenciones en el aparato.
- ▶ Utilizar únicamente piezas de repuesto originales para la reparación del aparato.
- ▶ Si el cable de conexión de red de este aparato resulta dañado, debe sustituirlo el fabricante, el Servicio de Asistencia Técnica o una persona cualificada a fin de evitar posibles situaciones de peligro.

22.1 Averías de funcionamiento

Fallo	Causa y resolución de problemas
El aparato no funciona.	El fusible está defectuoso. <ul style="list-style-type: none"> ▶ Comprobar el fusible de la caja de fusibles.

Fallo	Causa y resolución de problemas
El aparato no funciona.	<p>El suministro de corriente eléctrica se ha interrumpido.</p> <ul style="list-style-type: none"> ▶ Comprobar que la iluminación del compartimento u otros aparatos funciona en la habitación. <hr/> <p>Fallo electrónico</p> <ol style="list-style-type: none"> 1. Desenchufar el aparato de la red eléctrica desconectando brevemente el interruptor automático de la caja de fusibles. 2. Restablecer los ajustes básicos a los ajustes de fábrica. → "Ajustes básicos", Página 22
En el panel indicador se muestra «Idioma: español».	<p>El suministro de corriente eléctrica se ha interrumpido.</p> <ul style="list-style-type: none"> ▶ Aplicar los ajustes de la primera puesta en marcha. <ul style="list-style-type: none"> – Idioma – Hora
El funcionamiento no se inicia o interrumpe.	<p>Hay diferentes causas posibles.</p> <ul style="list-style-type: none"> ▶ Comprobar las indicaciones que aparecen en el panel indicador. → "Mostrar información", Página 15 <hr/> <p>Avería</p> <ul style="list-style-type: none"> ▶ Llame al Servicio de Asistencia Técnica. → "Servicio de Asistencia Técnica", Página 32
El aparato no calienta.	<p>El modo Demo está activado en los ajustes básicos; en el panel indicador aparece .</p> <ol style="list-style-type: none"> 1. Desconectar brevemente el aparato de la red eléctrica desconectando el fusible de la caja de fusibles y volver a conectar. 2. Desactivar el modo Demo en los → "Ajustes básicos", Página 22 en un intervalo de 3 minutos. <hr/> <p>El suministro de corriente eléctrica se ha interrumpido.</p> <ul style="list-style-type: none"> ▶ Después de un corte de suministro eléctrico, abrir y cerrar un vez la puerta del aparato. ✓ El aparato realiza una autocomprobación y queda listo para usar.
Cuando el aparato está apagado, la hora no se muestra en el panel indicador.	<p>Se ha modificado el ajuste básico.</p> <ul style="list-style-type: none"> ▶ Modificar el ajuste básico del indicador de la hora. → "Ajustes básicos", Página 22
La puerta del aparato no se puede abrir.	<p>La puerta del aparato está bloqueada por la función de limpieza;  se ilumina en el panel indicador.</p> <ul style="list-style-type: none"> ▶ Dejar que el aparato se enfríe hasta que se apague  en el panel indicador. → "Función de limpieza 'Pirólisis'", Página 24 <hr/> <p>El seguro para niños bloquea la puerta del aparato.</p> <ul style="list-style-type: none"> ▶ Desactive el seguro para niños con el sensor . → "Seguro para niños", Página 21 <p>Se puede desactivar el bloqueo en los ajustes básicos. → "Ajustes básicos", Página 22</p>
El mando circular se ha salido del soporte del panel de mando.	<p>El mando circular se ha desencajado.</p> <ol style="list-style-type: none"> 1. Colocar el mando circular en el soporte del panel de mando. 2. Presionar el mando circular sobre el soporte hasta que encaje y vuelva a girar con normalidad.
Resulta difícil girar el mando circular.	<p>Hay suciedad depositada debajo del mando circular. El mando circular se puede extraer.</p> <p>Nota: No extraer el mando circular con demasiada frecuencia para que el soporte permanezca estable.</p> <ol style="list-style-type: none"> 1. Presionar en el borde exterior del mando circular para aflojarlo. ✓ El mando circular se inclina y puede cogerse con facilidad. 2. Extraer el mando circular hasta sacarlo del soporte. 3. Limpiar con cuidado el mando circular y el soporte del aparato con una bayeta con agua y jabón. Secar con un paño suave. No usar ningún producto afilado o abrasivo. No dejar en remojo el mando circular. No lavar el mando circular en el lavavajillas.

Fallo	Causa y resolución de problemas
Cuando se utiliza únicamente el modo de microondas, se calienta el espacio de cocción.	<p>La función de secado está activada. Para evitar que se forme condensación al utilizar únicamente el modo de microondas, el aparato activa el calor superior al utilizar los niveles 600 W y Máx. Esto no afecta al resultado de la cocción.</p> <ul style="list-style-type: none"> ▶ Es posible modificar el ajuste básico de la función de secado en el modo microondas. <ul style="list-style-type: none"> → "Ajustes básicos", <i>Página 22</i> - Tener en cuenta la información acerca del horno microondas. <ul style="list-style-type: none"> → "Microondas", <i>Página 17</i>
La iluminación interior no funciona.	<p>La lámpara LED es defectuosa.</p> <p>Nota: No retirar el cristal protector.</p> <ul style="list-style-type: none"> ▶ Llamar al Servicio de Atención al Cliente. <ul style="list-style-type: none"> → "Servicio de Asistencia Técnica", <i>Página 32</i>
Duración máxima de funcionamiento alcanzada.	<p>Para evitar que el aparato siga funcionando de manera no intencionada, el aparato dejará de calentar automáticamente después de varias horas si los ajustes no se modifican. En el panel indicador se muestra un aviso. El momento en el que se alcanza la duración máxima de funcionamiento depende de los respectivos ajustes de un modo de funcionamiento.</p> <ol style="list-style-type: none"> 1. Para continuar el funcionamiento, pulsar cualquier campo táctil o girar el mando circular. 2. Apagar el aparato con  si no se está usando. <p>Consejo: Para que el aparato no se apague de forma involuntaria debe ajustarse una duración del tiempo de cocción. → "Ajustar la duración", <i>Página 16</i></p>
Aparece un mensaje con "D" o "E" en el panel indicador, p. ej., D0111 o E0111.	<p>El sistema electrónico ha detectado un fallo.</p> <ol style="list-style-type: none"> 1. Desconectar y volver a conectar el aparato. <ul style="list-style-type: none"> ✓ Si la avería solo se presentó una vez, desaparece el mensaje. 2. Si la indicación vuelve a aparecer, avisar al Servicio de Asistencia Técnica. Al llamar, proporcione el mensaje de avería exacto. <ul style="list-style-type: none"> → "Servicio de Asistencia Técnica", <i>Página 32</i>
El resultado de la cocción no es satisfactorio.	<p>Los ajustes no eran adecuados. Los valores de ajuste, como la temperatura o la duración, dependen de la receta, de la cantidad de alimentos y del producto.</p> <ul style="list-style-type: none"> ▶ Ajustar valores más altos o más bajos la próxima vez. <p>Consejo: Encontrará numerosas indicaciones para la preparación y para los valores de ajuste adecuados en nuestra página web www.bosch-home.com.</p>

23 Eliminación

23.1 Eliminación del aparato usado

Gracias a la eliminación respetuosa con el medio ambiente pueden reutilizarse materiales valiosos.

1. Desenchufar el cable de conexión de red de la toma de corriente.
2. Cortar el cable de conexión de red.
3. Desechar el aparato de forma respetuosa con el medio ambiente.
Puede obtener información sobre las vías y posibilidades actuales de desecho de materiales de su distribuidor o ayuntamiento local.



Este aparato está marcado con el símbolo de cumplimiento con la Directiva Europea 2012/19/UE relativa a los aparatos eléctricos y electrónicos usados (Residuos de aparatos eléctricos y electrónicos RAEE). La directiva proporciona el marco general válido en todo el ámbito de la Unión Europea para la retirada y la reutilización de los residuos de los aparatos eléctricos y electrónicos.

24 Servicio de Asistencia Técnica

Para obtener información detallada sobre el periodo de validez de la garantía y las condiciones de garantía en su país, póngase en contacto con nuestro Servicio de Asistencia Técnica o con su distribuidor, o bien consulte nuestra página web.

Cuando se ponga en contacto con el Servicio de Asistencia Técnica, no olvide indicar el número de producto (E-Nr.) y el número de fabricación (FD) del aparato. Los datos de contacto del Servicio de Asistencia Técnica se encuentran en el directorio adjunto o en nuestra página web.

El presente producto contiene fuentes de luz de la clase de eficiencia energética G. Las fuentes de luz se encuentran disponibles como repuesto y puede ser reemplazadas únicamente por un personal especializado.

24.1 Número de producto (E-Nr.) y número de fabricación (FD)

El número de producto (E-Nr.) y el número de fabricación (FD) se encuentran en la placa de características del aparato.

La placa de características con los correspondientes números se encuentra al abrir la puerta del aparato.

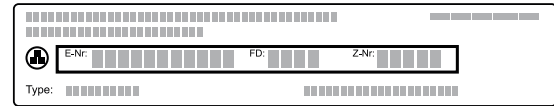

Para volver a encontrar rápidamente los datos del aparato o el número de teléfono del Servicio de Asistencia Técnica, puede anotar dichos datos.

25 Así funciona

Aquí se indican los ajustes correspondientes, así como los mejores accesorios y recipientes para diferentes alimentos. Hemos optimizado las recomendaciones adaptándolas al aparato.

25.1 Indicaciones generales de preparación

Tener en cuenta esta información a la hora de preparar cualquier comida.

- La temperatura y la duración dependen de la cantidad de comida y de la receta. Por este motivo, se indican los rangos de ajuste. Hay que empezar siempre probando con los valores más bajos.
- Los valores de ajuste son válidos para la introducción de los alimentos con el compartimento sin precalentar. Introducir los accesorios en el interior del aparato cuando haya finalizado el precalentamiento.
- Retirar los accesorios no utilizados del compartimento de cocción.

25.2 Indicaciones de preparación para hornear

- Para hornear pasteles, repostería o pan, los moldes de metal oscuro son los más adecuados.
- Para gratinados, utilizar un recipiente ancho y plano. En recipientes estrechos y altos, los alimentos necesitan más tiempo de cocción y se oscurecen más por la superficie.
- Si se desea preparar gratinados directamente en la bandeja universal, insertarla en el nivel 1.
- Los ajustes para masas de pan son aplicables tanto para masas colocadas tanto sobre la bandeja de horno como en un molde rectangular.

¡ATENCIÓN!

Si se hay agua en el compartimento de cocción, puede generarse vapor de agua. El cambio de temperatura puede provocar daños.

- Nunca verter agua en el compartimento de cocción caliente.
- No colocar nunca recipientes con agua en la base del interior del horno.

Alturas de inserción

Para hornear en un nivel, utilizar la altura de inserción 1.

Hornear en 2 niveles	Altura
Bandeja universal	3
Bandeja de horno	1
Dos parrillas con moldes encima	3
	1

Utilizar el tipo de calentamiento Aire caliente 4D.

Notas

- Las piezas de repostería sobre bandejas de horno o moldes que se hayan introducido en el horno a la vez no tienen por qué estar listas en el mismo momento.
- Las preparaciones en combinación con microondas solo son posibles en un nivel.

25.3 Indicaciones de preparación para asar, estofar y asar al grill

- Los ajustes recomendados se aplican a alimentos para asar a temperatura de frigorífico, así como para aves sin relleno y listas para asar.
- Colocar las aves en el recipiente con la pechuga o la piel hacia abajo.
- Dar la vuelta a los alimentos para asar o al pescado entero una vez haya transcurrido aprox. entre la mitad y dos tercios del tiempo indicado.

Asar sobre la parrilla

Los alimentos que se cocinan a la parrilla quedan especialmente crujientes por todos los lados. Por ejemplo, se pueden asar aves de gran tamaño o varias piezas simultáneamente.

- También se pueden asar piezas con peso y grosor similares. Las piezas se doran de forma homogénea y quedan jugosas.
- Colocar el alimento directamente sobre la parrilla.

- Para recoger los líquidos que gotean, introducir la bandeja universal en un nivel por debajo de la parrilla.
- Dependiendo del tipo y tamaño del alimento, añadir hasta medio litro de agua en la bandeja universal. El jugo obtenido del asado se puede recoger para preparar una salsa. Además, de este modo, se genera menos humo y el compartimento de cocción se ensucia menos.

Asar en recipientes

Si se preparan en recipientes cerrados, el compartimento de cocción se mantiene más limpio.

Observaciones generales para asar en un recipiente

- Utilizar recipientes resistentes al calor y aptos para el horno.
- Colocar el recipiente sobre la parrilla.
- Los recipientes de cristal son los más adecuados.
- Observar las instrucciones del fabricante del recipiente seleccionado.

Asar en recipientes sin tapa

- Utilizar un molde para asar alto.
- Si no se dispone de un recipiente adecuado, se puede utilizar una bandeja universal.

Asar en recipientes con tapa

- Utilizar una tapa adecuada que cierre bien.
- Cuando se cocina carne, deben mantenerse una distancia mínima de 3 cm entre el alimento y la tapa. La carne puede abrirse durante la cocción.

⚠ ADVERTENCIA – ¡Riesgo de quemaduras por líquidos calientes!

Al abrir la tapa después de la cocción, puede salir vapor muy caliente. Según la temperatura, puede ocurrir que no se vea el vapor.

- ▶ Abrir la tapa de tal modo que el vapor caliente salga lejos del cuerpo.
- ▶ No dejar que los niños se acerquen.

Asar al grill

Asar al grill los alimentos que deban quedar crujientes.

¡ATENCIÓN!

Los alimentos ácidos pueden dañar la rejilla.

- ▶ No colocar en la rejilla alimentos ácidos, como frutas o alimentos al grill marinados en sustancias ácidas.
- Asar al grill alimentos con peso y grosor similares. Las piezas se doran de forma homogénea y quedan jugosas.
- Colocar los alimentos directamente sobre la parrilla.
- Para recoger los líquidos que gotean, introducir la bandeja universal como mínimo en un nivel por debajo de la parrilla.

Notas

- La resistencia del grill se va conectando y desconectando automáticamente. Esto es normal. La frecuencia depende del nivel de grill ajustado.

- Al asar al grill puede producirse humo.

Advertencia para alérgicos al níquel

En raras ocasiones, pequeñas trazas de níquel podrían infiltrarse en los alimentos.

25.4 Preparación con microondas

Es posible acortar significativamente el tiempo de cocción utilizando microondas para preparar alimentos.

Observaciones generales

- El tiempo de cocción para preparar alimentos con microondas se determina por el peso total. Si se desea preparar una cantidad distinta a la indicada, aplicar la siguiente regla básica: **si se utiliza el doble de cantidad, se debe aplicar casi el doble de tiempo de cocción.**
- La comida transmite el calor a los recipientes. La vajilla puede estar muy caliente.
- En la parte principal del manual de instrucciones se incluye información sobre cómo ajustar el microondas y el microcombi.
 - → "MicroCombi", Página 19
 - → "Microondas", Página 17

Cocinar o rehogar con microondas

- Utilizar un recipiente con tapa apto para microondas. También puede cubrirse con un plato o con un papel especial para microondas.
- Utilizar un recipiente alto y con tapa para todos los productos de cereal, tales como arroz. Los cereales producen mucha espuma durante la cocción. Añadir el líquido según las indicaciones que aparecen en los ajustes recomendados.
- Lavar los alimentos pero no secarlos. Añadir 1-3 cucharadas soperas de agua o zumo de limón a los alimentos.
- Distribuir los alimentos en el recipiente de forma uniforme. Cuanto menor sea la altura de los alimentos, más rápido se cocinan.
- Utilizar sal y especias con moderación. Al preparar alimentos con microondas, se conserva en gran medida su sabor original.
- Dar la vuelta o remover los alimentos 2-3 veces.
- Tras cocinar los alimentos, dejarlos reposar durante 2-3 minutos.

25.5 Preparar productos ultracongelados

- No utilizar alimentos ultracongelados cubiertos de hielo.
- Retirar el hielo.
- Los productos ultracongelados están precocidos en parte de forma irregular. El dorado irregular persistirá incluso después del horneado.

25.6 Preparar platos precocinados

- Retirar el embalaje de los platos precocinados.
- Si se calientan o cocinan platos precocinados en un recipiente, este debe ser resistente al calor.

25.7 Selección de alimentos

Ajustes recomendados para numerosos alimentos ordenados por categoría.

Ajustes recomendados para distintos alimentos

Alimento	Accesorio / recipiente	Altura	Tipo de calentamiento → <i>Página 11</i>	Temperatura en °C	Potencia del microondas en W	Duración en minutos
Pastel de masa de bizcocho, fácil	Molde en forma de corona o bien Molde rectangular	1		160-180	90	30-40
Pastel de masa de bizcocho, fino	Molde rectangular	1		150-170	-	60-80
Tarta de fruta o de requesón con base de masa quebrada	Molde desarmable Ø 26 cm	1		160-170	-	65-85
Tarta de fruta o de requesón con base de masa quebrada	Molde desarmable Ø 26 cm	1		1. 160-180 2. 100	1. 180 2. 0	1. 30-40 2. 20
Tarta de bizcocho, 6 huevos	Molde desarmable Ø 28 cm	1		150-170 ¹	-	30-50
Tarta de bizcocho, 6 huevos	Molde desarmable Ø 28 cm	1		150-160	-	50-60
Tarta de masa quebrada con cobertura jugosa	Bandeja universal	1		160-180	-	60-80
Magdalenas	Bandeja-molde de magdalenas	1		170-190	-	15-30
Pastas pequeñas de levadura	Bandeja pastelera	1		160-170	-	30-40
Galletas	Bandeja pastelera	2		140-160	-	15-30
Galletas, 2 niveles	Bandeja universal + Bandeja pastelera	3 + 1		130-150	-	20-35
Pan, sin molde, 750 g	Bandeja universal o bien Molde rectangular	1		1. 210-220 ¹ 2. 180-190	-	1. 10-15 2. 25-35
Pan, sin molde, 1500 g	Bandeja universal o bien Molde rectangular	1		1. 210-220 ¹ 2. 180-190	-	1. 10-15 2. 40-50
Pan, sin molde, 1500 g	Molde rectangular	1		200-210	-	35-45
Pan ácimo	Bandeja universal	1		250 - 270	-	20 - 30
Panecillos frescos	Bandeja pastelera	1		180 - 200	-	25 - 35
Pizza, fresca	Bandeja pastelera	1		200 - 220	-	20 - 30
Pizza, fresca, 2 niveles	Bandeja universal + Bandeja pastelera	3+1		180 - 200	-	35 - 45
Pizza, fresca, base fina, en molde para pizza	Bandeja para pizza	1		210 - 230	-	20 - 30
Quiche	Molde para tartas, Hojalata negra	1		190 - 210	-	30 - 45
Tarta flambeada	Bandeja universal	1		260 - 280 ¹	-	10 - 20

¹ Precalentar el aparato.

² Dar la vuelta al alimento después de 2/3 del tiempo total.

³ Remover los alimentos 1-2 veces de vez en cuando.

Alimento	Accesorio / recipiente	Altura	Tipo de calentamiento → <i>Página 11</i>	Temperatura en °C	Potencia del microondas en W	Duración en minutos
Gratinado, picante, con ingredientes cocidos	Molde para gratinar	1		200 - 220	-	35 - 55
Gratinado, picante, con ingredientes cocidos	Molde para gratinar	1		140 - 160	360	20 - 30
Lasaña, congelada, 400 g	Recipiente sin tapa	1		200 - 210	180	20 - 25
Gratinado de patatas con ingredientes crudos, 4 cm de alto	Molde para gratinar	1		170 - 180	-	50 - 65
Gratinado de patatas con ingredientes crudos, 4 cm de alto	Molde para gratinar	1		170 - 190	360	20 - 25
Pollo, 1 kg, sin rellenar	Recipiente sin tapa	1		200 - 220	-	60 - 70
Pollo, 1 kg, sin rellenar	Recipiente con tapa	1		230 - 250	360	25 - 35
Piezas de pollo, 250 g cada una	Parrilla	2		220 - 230	-	30 - 35
Pollo troceado, 4 piezas de 250 g cada una	Recipiente sin tapa	1		190 - 210	360	20 - 30
Ganso, sin relleno, 3 kg	Recipiente sin tapa	1		160 - 170	-	120 - 150
Asado de cerdo sin corteza de tocino, p. ej., cuello, 1,5 kg	Recipiente sin tapa	1		180 - 200	-	120 - 130
Asado de cerdo sin corteza de tocino, p. ej., cuello, 1,5 kg	Recipiente con tapa	1		180 - 200	180	55 - 65
Asado de cerdo sin corteza de tocino, p. ej., cuello, 1,5 kg	Recipiente sin tapa	1		180 - 190	-	120 - 140
Filete de buey, al punto, 1 kg	Recipiente sin tapa	1		210 - 220	-	40 - 50
Estofado de buey, 1,5 kg	Recipiente con tapa	1		200 - 220	-	130 - 140
Estofado de buey, 1,5 kg	Recipiente con tapa	1		200 - 220	-	140 - 160
Rosbif, al punto, 1,5 kg	Recipiente sin tapa	1		220 - 230	-	60 - 70
Rosbif, al punto, 1,5 kg	Recipiente sin tapa	1		240 - 260	180	30 - 40
Hamburguesa, 3-4 cm de grosor	Parrilla	2		3	-	20 - 30 ²
Pierna de cordero sin hueso, al punto, 1,5 kg	Recipiente sin tapa	1		170 - 190	-	50 - 70
Pierna de cordero sin hueso, al punto, 1,5 kg	Recipiente con tapa	1		240 - 260	1. 360 2. 180	1. 30 2. 35 - 40
Asado de carne picada, 1 kg + 50 ml de agua	Recipiente sin tapa	1		170 - 190	360	30 - 40
Pescado a la parrilla, entero (300 g), p. ej., trucha	Recipiente sin tapa	1		170 - 190	-	20 - 30
Pescado a la parrilla, entero (300 g), p. ej., trucha	Parrilla	2		2	90	15 - 20

¹ Precalentar el aparato.² Dar la vuelta al alimento después de 2/3 del tiempo total.³ Remover los alimentos 1-2 veces de vez en cuando.

Alimento	Accesorio / recipiente	Altura	Tipo de calentamiento → <i>Página 11</i>	Temperatura en °C	Potencia del microondas en W	Duración en minutos
Verdura, fresca, 250 g	Recipiente con tapa	1		-	600	8 - 12 ³
Patatas horneadas, en mitades, 1 kg	Bandeja universal	2		200 - 220	360	15 - 20
Patatas cocidas con sal, en cuartos, 500 g	Recipiente con tapa	1		-	600	12 - 15 ³
Arroz de grano largo, 250 g + 500 ml de agua	Recipiente con tapa	1		-	1. 600 2. 180	1. 7 - 9 2. 13 - 16
Mijo entero, 250 g + 600 ml de agua	Recipiente con tapa	1		-	1. 600 2. 180	1. 8 - 10 2. 10 - 15
Polenta o sémola de maíz, 125 g + 500 ml de agua	Recipiente con tapa	1		-	600	6 - 8 ³

¹ Precalentar el aparato.

² Dar la vuelta al alimento después de 2/3 del tiempo total.

³ Remover los alimentos 1-2 veces de vez en cuando.

Postres

Preparar palomitas con microondas

ADVERTENCIA – ¡Riesgo de quemaduras!

Los envoltorios sellados de algunos alimentos pueden estallar.

- ▶ Observar siempre las indicaciones del embalaje.
- ▶ Utilizar siempre un agarrador para sacar los alimentos del compartimento de cocción.

1. Utilizar recipientes de cristal planos y resistentes al calor; por ejemplo, la tapa de un molde para gratinar. No utilizar porcelana o platos muy curvados.
2. Colocar la bolsa de palomitas sobre el recipiente tal y como se indica en el paquete.
3. Ajustar el aparato según el ajuste recomendado.
4. Dependiendo del producto y la cantidad, puede ser necesario reajustar el tiempo.
5. Para que las palomitas de maíz no se quemen, sacar la bolsa después de un minuto y medio y agitar.
6. Volver a meter la bolsa de palomitas en el horno y dejar que se sigan haciendo.

7. Cuando el tiempo entre estallidos del maíz supere los 2-3 segundos, apagar el aparato y sacar la bolsa del horno.
8. Después de la preparación, limpiar el compartimento de cocción.

Preparar yogur



1. Retirar las rejillas y los accesorios del compartimento de cocción.
2. Calentar 1 litro de leche (3,5 % de grasa) en la placa de cocción a 90 °C y dejar enfriar a 40 °C. En caso de leche UHT, será suficiente con calentarla hasta 40 °C.
3. Añadir a la leche 150 g de yogur a temperatura del frigorífico.
4. Verter la masa en recipientes pequeños, como tazas o tarros.
5. Tapar los recipientes con film, p. ej., con lámina de plástico transparente.
6. Colocar los recipientes en la base del compartimento de cocción.
7. Ajustar el aparato según el ajuste recomendado.
8. Finalmente, dejar que el yogur repose en el frigorífico durante 12 horas como mínimo.

Ajustes recomendados para postres y compota

Alimento	Accesorio / recipiente	Altura	Tipo de calentamiento → <i>Página 11</i>	Temperatura en °C	Potencia del microondas en W	Duración en minutos
Pudin en polvo	Recipiente con tapa	1		-	600	5 - 8 ¹
Yogur	Moldes para porciones	Base del compartimento de cocción		40 - 45	-	8-9 h
Arroz con leche, 125 g + 500 ml de leche	Recipiente con tapa	1		-	1. 600 2. 180	1. 10 2. 20 - 25 ¹

¹ Remover los alimentos 1-2 veces de vez en cuando.

² Colocar la bolsa cerrada en el recipiente.

Alimento	Accesorio / recipiente	Altura	Tipo de calentamiento → <i>Página 11</i>	Temperatura en °C	Potencia del microondas en W	Duración en minutos
Compota de frutas, 500 g	Recipiente con tapa	1		-	600	9 - 12
Palomitas para microondas, 1 bolsa de 100 g ²	Recipiente sin tapa	1		-	600	4 - 6

¹ Remover los alimentos 1-2 veces de vez en cuando.

² Colocar la bolsa cerrada en el recipiente.

25.8 Tipos de preparación especiales y otras aplicaciones

Ajustes recomendados e información adicional sobre tipos de preparación especiales y otras aplicaciones, como cocción a baja temperatura o conservación.

Cocción a baja temperatura

Cocinar a baja temperatura piezas de carne tierna; por ejemplo, de ternera, ternera lechal, cerdo, cordero o aves.





Cocinar a baja temperatura aves o carne

Nota: El funcionamiento diferido con hora de finalización no es posible con el tipo de calentamiento de cocción lenta.

Requisito: El compartimento de cocción está frío.

1. Utilizar carne fresca en perfectas condiciones de higiene y sin huesos.
2. Colocar el recipiente sobre la parrilla en el nivel 1 del compartimento de cocción.
3. Precalentar el compartimento de cocción y el recipiente durante aprox. 15 minutos.
4. Marcar la carne en la placa de cocción por todos los lados a fuego muy fuerte.
5. Pasar inmediatamente la carne al recipiente precalentado en el compartimento de cocción. Mantener cerrada la puerta del compartimento de cocción durante la cocción a baja temperatura para conservar una atmósfera uniforme.
6. Sacar la carne del compartimento de cocción tras la cocción a baja temperatura.

Ajustes recomendados para cocinar a baja temperatura

Alimento	Accesorio / recipiente	Altura	Duración del sofrito del min.	Tipo de calentamiento → <i>Página 11</i>	Temperatura en °C	Duración en minutos
Pechuga de pato, al punto, 300 g/pieza	Recipiente sin tapa	1	6 - 8		95 ¹	45 - 60
Filete de cerdo, entero	Recipiente sin tapa	1	4 - 6		85 ¹	45 - 70
Filete de ternera, 1 kg	Recipiente sin tapa	1	4 - 6		85 ¹	90 - 120
Medallones de ternera, 4 cm de grosor	Recipiente sin tapa	1	4		80 ¹	40 - 60
Lomo de cordero, sin hueso, 200 g cada pieza	Recipiente sin tapa	1	4		85 ¹	30 - 45

¹ Precalentar el aparato.

Descongelar

Descongelar alimentos ultracongelados en el aparato.

Indicaciones de preparación para descongelar

- Con el modo de funcionamiento "Horno microondas" se pueden descongelar frutas, verduras, aves, carne, pescado o repostería ultracongelada.
- Para descongelar, retirar el embalaje de los alimentos.
- Utilizar recipientes resistentes al calor y aptos para microondas.

- Los ajustes recomendados sirven para alimentos a temperatura de congelación (-18 °C).
- La descongelación funciona mejor en varios pasos. Los pasos se indican en los ajustes recomendados.
- Remover o dar la vuelta a los alimentos 1-2 veces. Dar la vuelta varias veces a las piezas grandes. Trocear el alimento. Retirar del compartimento de cocción las piezas ya descongeladas.
- Dejar reposar los alimentos descongelados de 10 a 30 minutos en el interior del aparato apagado para que la temperatura pueda estabilizarse.

Ajustes recomendados para descongelar

Alimento	Accesorio / recipiente	Altura	Tipo de calentamiento → <i>Página 11</i>	Temperatura en °C	Potencia del microondas en W	Duración en minutos
Pan, 500 g	Recipiente sin tapa	1		-	1. 180 2. 90	1. 3 2. 10 - 15
Pan, 500 g	Recipiente sin tapa	1		-	1. 180 2. 90	1. 3 2. 10 - 15
Panecillos	Parrilla	1		140 - 160	90	2 - 4
Panecillos	Parrilla	1		140 - 160	90	2 - 4
Pasteles, jugosos, 500 g	Recipiente sin tapa	1		-	1. 180 2. 90	1. 2 2. 10 - 15
Pasteles, secos, 750 g	Recipiente sin tapa	1		-	90	10 - 15
Carne, entera (por ejemplo, asado), carne cruda, 1 kg	Recipiente sin tapa	1		-	1. 180 2. 90	1. 15 2. 20 - 30 ¹
Carne picada, variada, 500 g	Recipiente sin tapa	1		-	1. 180 2. 90	1. 5 2. 10 - 15 ¹
Pollo, entero, 1,2 kg	Recipiente sin tapa	1		-	1. 180 2. 90	1. 10 2. 10 - 15 ¹
Pescado, entero, 300 g	Recipiente sin tapa	1		-	1. 180 2. 90	1. 3 2. 10 - 15 ¹
Frutas del bosque, 300 g	Recipiente sin tapa	1		-	180	5 - 10
Descongelar mantequilla, 125 g	Recipiente sin tapa	1		-	90	7 - 9

¹ Dar la vuelta al alimento después de la mitad del tiempo total.

Calentar con microondas

La función de horno microondas se puede calentar comida rápidamente o descongelar y calentar en un paso.

Indicaciones de preparación para calentar con microondas

- Utilizar un recipiente con tapa apto para microondas.
- Dar la vuelta o remover los alimentos 2-3 veces.
- Tras calentar los alimentos, dejarlos reposar durante 1-2 minutos.
- La comida transmite el calor a los recipientes. La vajilla puede estar muy caliente.
- Tener en cuenta los siguientes puntos si se calienta comida para bebés:
 - Colocar los biberones sin tetilla ni tapa sobre la parrilla.
 - Remover o agitar bien después de calentar la comida para bebés.
 - Comprobar siempre la temperatura de la comida para bebés.
- Secar el compartimento de cocción tras calentar.

ADVERTENCIA – ¡Riesgo de quemaduras por líquidos calientes!

Al calentar líquidos puede producirse un retardo en la ebullición. Esto quiere decir que se puede alcanzar la temperatura de ebullición sin que aparezcan las burbujas de vapor habituales. Un ligero movimiento del recipiente es suficiente para hacer que el líquido caliente empiece a hervir de repente y a salpicar intensamente.

- ▶ Colocar siempre una cuchara en el recipiente al calentar. De esta manera se evita un retardo en la ebullición.

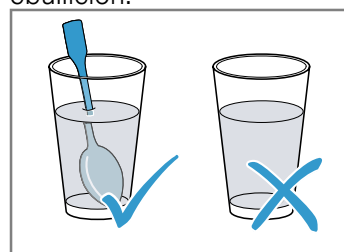

¡ATENCIÓN!

Si el metal toca la pared del compartimento de cocción, se generan chispas que pueden dañar el aparato o destrozarse el cristal interior de la puerta.

- ▶ Los metales, p. ej. la cuchara en un vaso, deben estar separados al menos 2 cm de las paredes del horno y de la parte interior de la puerta del horno.

Ajustes recomendados para calentar con microondas

Alimento	Accesorio / recipiente	Altura	Tipo de calentamiento → Página 11	Temperatura en °C	Potencia del microondas en W	Duración en minutos
Calentar bebidas, 200 ml	Recipiente sin tapa	1		-	1000	1 - 3 ¹
Calentar comida para bebés (por ejemplo, biberones), 150 ml	Recipiente sin tapa	1		-	360	1 - 3 ¹
Verduras, refrigeradas, 250 g	Recipiente con tapa	1		-	600	3 - 8
Guarniciones; por ejemplo, pasta, albóndigas, patatas, arroz refrigerados	Recipiente con tapa	1		-	600	5 - 10
Sopa, cocido, 400 ml refrigerados	Recipiente con tapa	1		-	600	5 - 7
Plato combinado, 1 ración refrigerados	Recipiente con tapa	1		-	600	4 - 8
Gratinados, 400 g; por ejemplo, lasaña, gratinado de patata	Recipiente sin tapa	1		180 - 200	180	20 - 25
Guarniciones, 500 g; por ejemplo, pasta, albóndigas, patatas, arroz congelados	Recipiente con tapa	1		-	600	7 - 10
Sopa, cocido, 200 ml congelados	Recipiente con tapa	1		-	600	4 - 6 ¹
Plato combinado, 1 ración congelados	Recipiente con tapa	1		-	600	11 - 15

¹ Remover bien los alimentos.

Conservar caliente**Indicaciones de preparación para conservar caliente**

- Cuando se utiliza el tipo de calentamiento "Conservar caliente", se evita la formación de condensación. No se debe limpiar el compartimento de cocción.

- Tapar los alimentos para evitar que se sequen.
- No conservar calientes los alimentos durante más de 2 horas.
- Tener en cuenta que algunos alimentos se siguen cocinando cuando se conservan calientes.

25.9 Comidas normalizadas

La información de este apartado está dirigida a institutos de pruebas con el fin de facilitar la comprobación del aparato conforme a EN 60350-1:2013 o IEC 60350-1:2011, EN 60705:2012 e IEC 60705:2010.

Horneado

- Los valores de ajuste son válidos para la introducción de los alimentos con el compartimento sin precalentar.
- Tener en cuenta las indicaciones sobre precalentamiento en los ajustes recomendados. Los valores de ajuste son válidos sin calentamiento rápido.
- Para hornear, emplear al comienzo la temperatura más baja de las indicadas.
- Las piezas de repostería sobre bandejas de horno o moldes que se hayan introducido en el horno a la vez no tienen por qué estar listas en el mismo momento.
- Alturas de inserción para hornear en 2 niveles:
 - Bandeja universal: altura 3
 - Bandeja de horno: altura 1
- Base para tarta
 - Si se hornea en 2 niveles, colocar los moldes desmontables sobre las parrillas, uno encima de otro.

Ajustes recomendados para hornear

Alimento	Accesorio / recipiente	Altura	Tipo de calentamiento → <i>Página 11</i>	Temperatura en °C	Duración en minutos
Pastas de té	Bandeja pastelera	1		150 - 160 ¹	20 - 30
Pastas de té	Bandeja pastelera	1		140 - 150 ¹	25 - 35
Pastelitos	Bandeja pastelera	1		160 ¹	25 - 35
Pastelitos	Bandeja pastelera	1		150 ¹	20 - 30
Pastelitos	Bandeja pastelera	1		150 ¹	20 - 30
Pastelitos, 2 niveles	Bandeja universal + Bandeja pastelera	3+1		140 ¹	30 - 40
Base para tarta	Molde desarmable Ø 26 cm	1		160 - 170 ²	25 - 35
Base para tarta	Molde desarmable Ø 26 cm	1		160 - 170 ²	30 - 45

¹ Precalentar el aparato 5 minutos. No utilizar la función de calentamiento rápido.

² Precalentar el aparato. No utilizar la función de calentamiento rápido.

Ajustes recomendados para asar al grill

Alimento	Accesorio / recipiente	Altura	Tipo de calentamiento → <i>Página 11</i>	Temperatura en °C / nivel del grill	Duración en minutos
Dorar tostadas	Parrilla	3		3	3 - 6

Preparación con microondas

- Si se utiliza la parrilla, introducir la parrilla con la inscripción **Microwave** (microondas) hacia la puerta del aparato y la curvatura hacia la parte inferior del compartimento de cocción.
- Para comprobar, apagar la función de secado en los ajustes básicos al utilizar el modo de microondas. → *Página 22*

Ajustes recomendados para descongelar con microondas

Alimento	Accesorio / recipiente	Altura	Tipo de calentamiento → <i>Página 11</i>	Potencia del microondas en W	Duración en minutos
Carne	Recipiente sin tapa	1		1. 180 2. 90	1. 5 2. 10 - 15

Ajustes recomendados para cocinar con microondas

Alimento	Accesorio / recipiente	Altura	Tipo de calentamiento → <i>Página 11</i>	Potencia del microondas en W	Duración en minutos
Leche con huevo	Recipiente sin tapa	1		1. 360 2. 180	1. 20 2. 20 - 25
Bizcocho	Recipiente sin tapa	1		600	7 - 9
Asado de carne picada	Recipiente sin tapa	1		600	22 - 27

Ajustes recomendados para cocinar en combinación con microondas

Alimento	Accesorio / recipiente	Altura	Tipo de calentamiento → <i>Página 11</i>	Temperatura en °C	Potencia del microondas en W	Duración en minutos
Gratinado de patatas	Recipiente sin tapa	1		150 - 170	360	25 - 30
Pasteles	Recipiente sin tapa	1		190 - 210	180	12 - 18
Pollo	Recipiente sin tapa	1		180 - 200	360	25 - 35 ¹

¹ Dar la vuelta al alimento después de 2/3 del tiempo total.

26 Instrucciones de montaje

Tener en cuenta esta información para el montaje del aparato.



26.1 Indicaciones de montaje generales

Tener en cuenta las presentes indicaciones antes de comenzar con la instalación del aparato.

- No debe haber ninguna placa posterior en el armario donde se aloje el aparato. Debe mantenerse una distancia mínima de 35 mm entre la pared y la base o la placa posterior del armario situado encima.
- No cubrir las ranuras de ventilación ni los orificios de aspiración.
- Solo una instalación profesional de conformidad con estas instrucciones de montaje puede garantizar un uso seguro. En caso de daños debido a un montaje erróneo, la responsabilidad será del instalador.
- Comprobar el aparato tras sacarlo del embalaje. El aparato no debe conectarse en caso de haber sufrido daños durante el transporte.
- Antes de poner en marcha el aparato, retirar el material de embalaje y las láminas adherentes de la puerta y del interior del aparato.
- Tener en cuenta las hojas de instrucciones para la instalación de los accesorios.
- Los muebles donde se aloje el aparato deben poder resistir una temperatura de hasta 95 °C, y los frontales de los muebles adyacentes, hasta 70 °C.

- No instalar el aparato detrás de una puerta decorativa o de mueble. Existe riesgo de sobrecalentamiento.
- Llevar a cabo los trabajos de recorte en el mueble antes de colocar el aparato. Retirar las virutas. Podrían afectar al funcionamiento de los componentes eléctricos.
- La toma de corriente del aparato debe quedar dentro de la zona de la superficie sombreada o fuera del espacio de montaje. Los muebles que no estén fijados deben fijarse a la pared con una escuadra estándar .

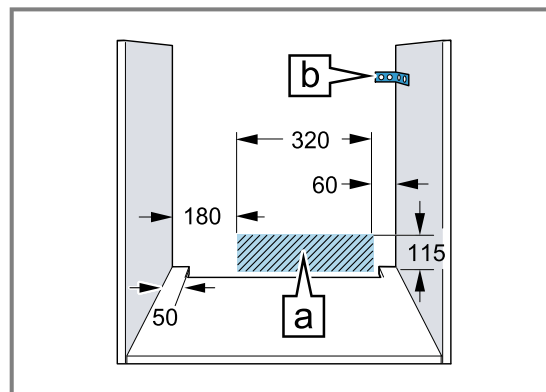

- Llevar guantes protectores para evitar cortes. Las piezas accesibles durante el montaje pueden tener los bordes afilados.
- Las medidas de las figuras se indican en mm.

ADVERTENCIA – ¡Peligro: magnetismo!

En el panel de mando o en los propios mandos hay instalados imanes permanentes. Estos pueden repercutir en el correcto funcionamiento de implantes electrónicos como marcapasos o bombas de insulina.

- ▶ Durante la instalación, los portadores de implantes electrónicos deben mantener una distancia mínima de 10 cm respecto al panel de mando o los propios mandos.

⚠ ADVERTENCIA – ¡Riesgo de incendio!

Es peligroso utilizar cables de conexión de red prolongados y adaptadores no autorizados.

- ▶ No utilizar tomas de corriente múltiples.
- ▶ Utilizar únicamente cables alargadores certificados con un corte transversal mínimo de 1,5 mm² y que cumplan los requisitos nacionales de seguridad que correspondan.
- ▶ Si el cable de conexión de red es demasiado corto, ponerse en contacto con el servicio de asistencia técnica.
- ▶ Utilizar solo adaptadores autorizados por el fabricante.

¡ATENCIÓN!

El tirador de la puerta puede romperse si se utiliza para transportar el aparato. El tirador de la puerta no aguanta el peso del aparato.

- ▶ No transportar ni sujetar el aparato por el tirador de la puerta.

26.2 Medidas del aparato

Aquí se pueden consultar las dimensiones del aparato.

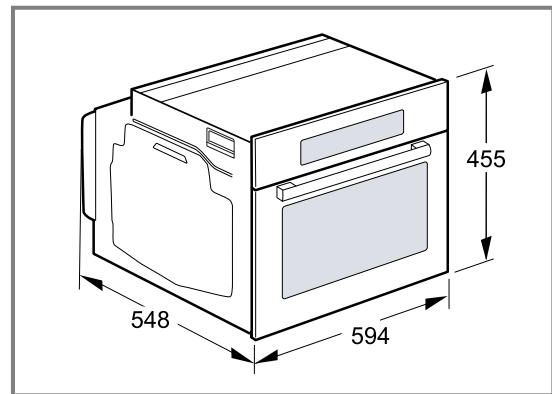

26.3 Montaje debajo de una encimera

Tener en cuenta las dimensiones y las instrucciones de montaje al instalar el aparato bajo una encimera.

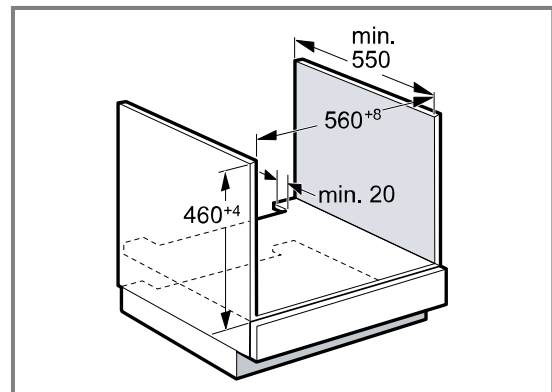

- Para poder ventilar el aparato, el panel intermedio debe disponer de una ranura de ventilación.
- La encimera debe estar fijada sobre el mueble empotrado.
- Tener en cuenta las posibles instrucciones de montaje de la placa de cocción.
- Tener en cuenta las diferentes indicaciones nacionales de montaje de la placa de cocción.

26.4 Montaje debajo de una placa de cocción

Si el aparato se monta debajo de una placa de cocción, deben respetarse las medidas mínimas (en caso necesario, incluida la estructura inferior).

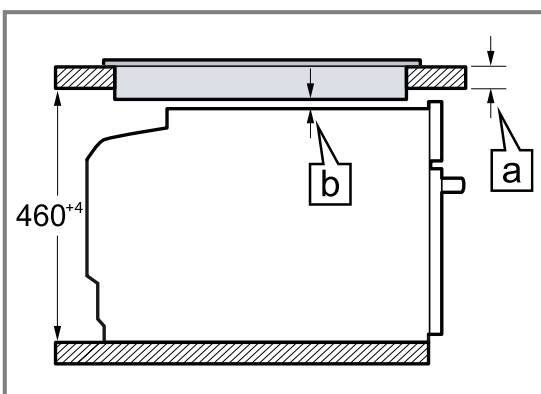

En función de la separación mínima requerida [a] se determina el grosor mínimo de la encimera [b].

Tipo de placa	a encastrada en mm	a enrasada en mm	b en mm
Placa de inducción	42	43	5
Placa con superficie de inducción total	52	53	5
Placa de gas	32	43	5 ¹
Placa eléctrica	32	35	2

¹ Tener en cuenta las diferentes indicaciones nacionales de montaje de la placa de cocción.

26.5 Montaje en un armario en alto

Tener en cuenta las dimensiones y las indicaciones de montaje al instalar el aparato en un armario en alto.

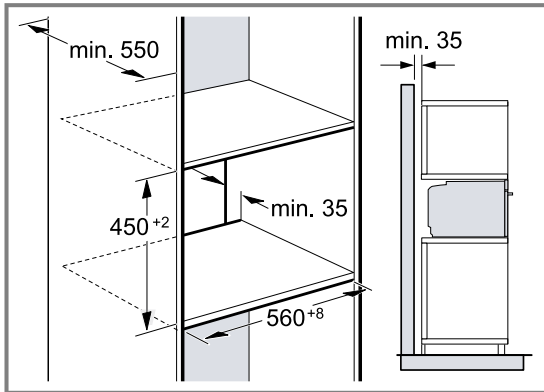

- Para la ventilación del aparato, el piso separador debe contar con una ranura de ventilación.
- Para garantizar una ventilación suficiente del aparato, se requiere un orificio de ventilación de al menos 200 cm² en el área del zócalo. Para ello, recortar la placa protectora del zócalo o colocar una rejilla de ventilación. Es preciso proceder con cuidado para asegurarse de que el intercambio de aire se produzca de conformidad con el esquema.

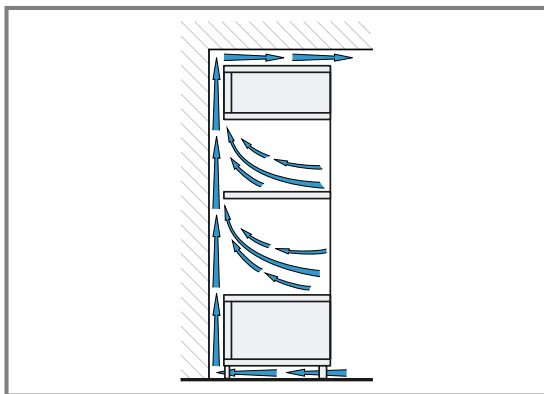

- Si el armario en alto cuenta con una placa posterior adicional además de las placas posteriores, debe retirarse la primera.
- No montar el aparato a demasiada altura, a fin de poder retirar los accesorios sin problemas.

26.6 Montaje en esquina

Tener en cuenta las dimensiones y las indicaciones de montaje para el montaje en esquina.

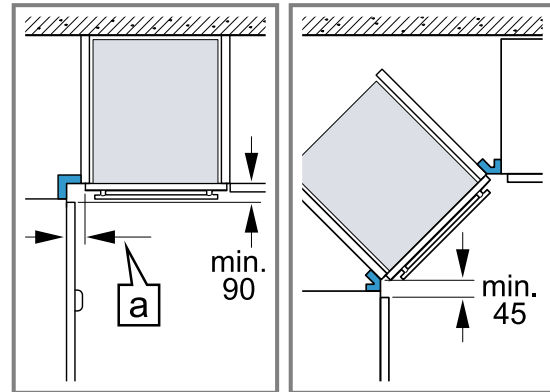

- Para que sea posible abrir la puerta del aparato, observar las medidas mínimas en el montaje en esquina. La medida [a] depende del grosor del frontal del mueble y del tirador.

26.7 Conexión eléctrica

Para conectar eléctricamente el aparato de forma segura, consultar estas indicaciones.

- El aparato pertenece a la clase de protección I y solo puede utilizarse conectado a una conexión con conductor de toma a tierra.
- La protección por fusible debe configurarse de acuerdo con los datos de potencia indicados en la placa de características y con la normativa local.
- El aparato debe estar sin tensión para poder realizar los trabajos de montaje.
- El aparato solo puede conectarse con el cable de conexión suministrado.
- El cable de conexión debe conectarse en la parte posterior del aparato y debe escucharse un clic al hacerlo. Puede adquirirse un cable de conexión de 3 m de largo a través del Servicio de Asistencia Técnica.
- El cable de conexión solo puede ser sustituido por un cable original. Está disponible a través del Servicio de Atención al Cliente.
- La protección contra contacto accidental debe garantizarse durante el montaje.

Conectar el aparato a la red eléctrica con conector con contacto de puesta a tierra

Nota: El aparato solo podrá conectarse a una toma de corriente de instalación reglamentaria y provista de toma de tierra.

- ▶ Introducir el enchufe en la toma de corriente provista de toma de tierra.

Cuando el aparato esté montado, el enchufe del cable de conexión a la red debe quedar accesible, o, en caso de que no sea posible, debe haberse instalado un dispositivo de separación en la instalación eléctrica fija según lo dispuesto en las normas de instalación.

Conectar el aparato a la red eléctrica sin conector con contacto de puesta a tierra

Nota: El aparato solo lo podrá conectar personal profesional cualificado para ello. Los daños provocados por una conexión incorrecta no están cubiertos por la garantía.

Debe haberse instalado un dispositivo de separación en la instalación eléctrica fija según lo dispuesto en las normas de instalación.

1. Identificar el conductor de fase y el conductor neutro («cero») de la toma de corriente.
El aparato puede resultar dañado si no se conecta de forma adecuada.
2. Conectar el aparato según el esquema de conexión.
Tensión, ver placa de características.
3. Conectar los conductores de la línea de conexión a red de acuerdo con la codificación por colores:
 - verde-amarillo = toma a tierra ⊕
 - azul = conductor neutro («cero»)
 - marrón = fase (conductor externo)

26.8 Montar el aparato

1. Introducir el aparato por completo y centrarlo.

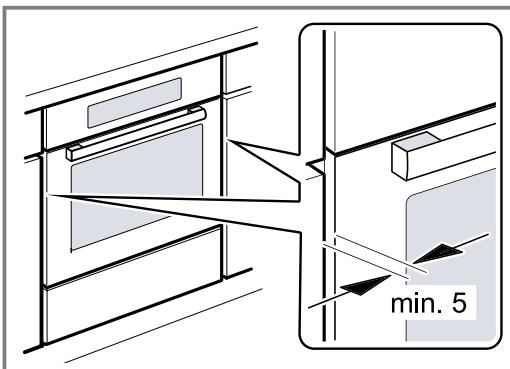

2. Atornillar el aparato.

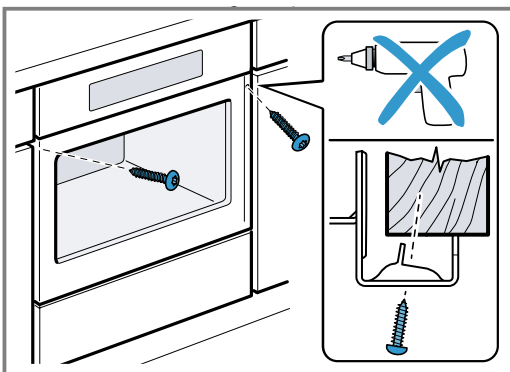

3. En cocinas sin tiradores con maneta vertical:
 - Colocar una pieza de relleno adecuada ① para cubrir posibles bordes afilados y garantizar un montaje seguro.
 - Pretaladrar los perfiles de aluminio para crear una conexión roscada ②.
 - Fijar el aparato con los tornillos adecuados ③.

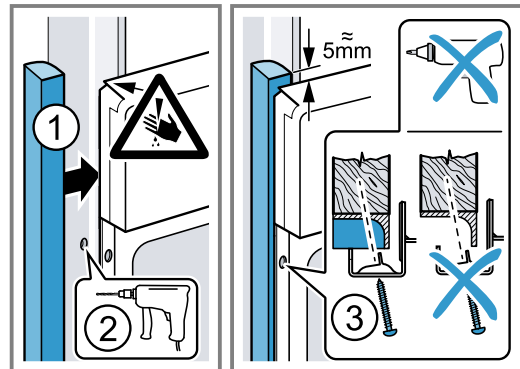

Nota: El espacio entre la encimera y el aparato no debe obstruirse con listones suplementarios. En las paredes laterales del armario desmontable no se pueden montar listones térmicos.

26.9 Desmontar el aparato

1. Desconectar el aparato de la corriente.
2. Aflojar los tornillos de ajuste.
3. Levantar ligeramente el aparato y extraerlo por completo.



Thank you for buying a Bosch Home Appliance!

Register your new device on MyBosch now and profit directly from:

- **Expert tips & tricks for your appliance**
- **Warranty extension options**
- **Discounts for accessories & spare-parts**
- **Digital manual and all appliance data at hand**
- **Easy access to Bosch Home Appliances Service**

Free and easy registration – also on mobile phones:

www.bosch-home.com/welcome

BOSCH
HOME APPLIANCES
SERVICE

Looking for help? You'll find it here.

Expert advice for your Bosch home appliances, help with problems or a repair from Bosch experts.

Find out everything about the many ways Bosch can support you:

www.bosch-home.com/service

Contact data of all countries are listed in the attached service directory.

BSH Hausgeräte GmbH

Carl-Wery-Straße 34

81739 München, GERMANY

www.bosch-home.com

A Bosch Company



9001672481 (021011)

es