



**SIEMENS**



**Waschmaschine**

WM14VE93

de **Gebrauchs- und Montageanleitung**



**Register your product on My Siemens and discover exclusive services and offers.**

[siemens-home.bsh-group.com/welcome](https://siemens-home.bsh-group.com/welcome)

**The future moving in.**

**Siemens Home Appliances**

# Inhaltsverzeichnis

|  |           |  |           |
|--|-----------|--|-----------|
| <b>1 Sicherheit .....</b>                  | <b>4</b>  | <b>10 Vor dem ersten Gebrauch .....</b>                    | <b>42</b> |
| 1.1 Allgemeine Hinweise .....              | 4         | 10.1 Leerwaschgang starten .....                           | 42        |
| 1.2 Bestimmungsgemäßer Gebrauch .....      | 4         | <b>11 Wäsche .....</b>                                     | <b>43</b> |
| 1.3 Einschränkung des Nutzerkreises .....  | 4         | 11.1 Wäsche vorbereiten .....                              | 43        |
| 1.4 Sichere Installation .....             | 5         | 11.2 Wäsche sortieren .....                                | 43        |
| 1.5 Sicherer Gebrauch .....                | 7         | 11.3 Verschmutzungsgrade .....                             | 44        |
| 1.6 Sichere Reinigung und Wartung .....    | 9         | 11.4 Pflegekennzeichen auf den Pflegeetiketten .....       | 44        |
| <b>2 Sachschäden vermeiden .....</b>       | <b>11</b> | <b>12 Waschmittel und Pflegemittel .....</b>               | <b>44</b> |
| <b>3 Umweltschutz und Sparen .....</b>     | <b>12</b> | 12.1 Waschmittelempfehlung .....                           | 45        |
| 3.1 Verpackung entsorgen .....             | 12        | 12.2 Waschmitteldosierung .....                            | 45        |
| 3.2 Energie und Ressourcen sparen .....    | 12        | <b>13 Grundlegende Bedienung .....</b>                     | <b>46</b> |
| 3.3 Energiesparmodus .....                 | 13        | 13.1 Gerät einschalten .....                               | 46        |
| <b>4 Aufstellen und Anschließen .....</b>  | <b>13</b> | 13.2 Programm einstellen .....                             | 46        |
| 4.1 Gerät auspacken .....                  | 13        | 13.3 Programmeinstellungen anpassen .....                  | 47        |
| 4.2 Lieferumfang .....                     | 13        | 13.4 Programmeinstellungen speichern .....                 | 47        |
| 4.3 Anforderungen an den Aufstellort ..... | 14        | 13.5 Wäsche einlegen .....                                 | 47        |
| 4.4 Transportsicherungen entfernen .....   | 14        | 13.6 Waschmittel und Pflegemittel einfüllen .....          | 48        |
| 4.5 Gerät anschließen .....                | 15        | 13.7 Programm starten .....                                | 48        |
| 4.6 Gerät ausrichten .....                 | 16        | 13.8 Wäsche nachlegen .....                                | 48        |
| 4.7 Gerät elektrisch anschließen .....     | 17        | 13.9 Programm abbrechen .....                              | 48        |
| <b>5 Kennenlernen .....</b>                | <b>18</b> | 13.10 Programm bei Spülstopp fortsetzen .....              | 49        |
| 5.1 Gerät .....                            | 18        | 13.11 Wäsche entnehmen .....                               | 49        |
| 5.2 Waschmittelschublade .....             | 19        | 13.12 Gerät ausschalten .....                              | 49        |
| 5.3 Bedienfeld .....                       | 19        | <b>14 Kindersicherung .....</b>                            | <b>49</b> |
| 5.4 Bedienlogik .....                      | 19        | 14.1 Kindersicherung aktivieren .....                      | 49        |
| <b>6 Display .....</b>                     | <b>21</b> | 14.2 Kindersicherung deaktivieren .....                    | 49        |
| <b>7 Tasten .....</b>                      | <b>25</b> | <b>15 Intelligentes Dosiersystem .....</b>                 | <b>50</b> |
| <b>8 Programme .....</b>                   | <b>29</b> | 15.1 Programm mit intelligentem Dosiersystem starten ..... | 50        |
| <b>9 Zubehör .....</b>                     | <b>42</b> | 15.2 Dosierbehälter füllen .....                           | 51        |
|  |           | 15.3 Inhalt der Dosierbehälter .....                       | 52        |
|  |           | 15.4 Basisdosiermenge .....                                | 52        |

|   |           |  |           |
|---|-----------|--|-----------|
| <b>16 Home Connect .....</b>  | <b>52</b> | 20.3 Gerät erneut in Betrieb nehmen .....                    | 77        |
| 16.1 Gerät mit WLAN-Heimnetzwerk (Wi-Fi) mit WPS-Funktion verbinden.....  | 53        | 20.4 Altgerät entsorgen.....                                 | 77        |
| 16.2 Gerät mit WLAN-Heimnetzwerk (Wi-Fi) ohne WPS-Funktion verbinden..... | 53        | <b>21 Kundendienst .....</b>                                 | <b>77</b> |
| 16.3 Gerät mit der Home Connect App verbinden .....                       | 54        | 21.1 Erzeugnisnummer (E-Nr.) und Fertigungsnummer (FD) ..... | 78        |
| 16.4 Gerät mit dem Energiemanager verbinden .....                         | 54        | 21.2 AQUA-STOP-Garantie.....                                 | 78        |
| 16.5 Wi-Fi am Gerät aktivieren .....                                      | 55        | <b>22 Verbrauchswerte .....</b>                              | <b>79</b> |
| 16.6 Wi-Fi am Gerät deaktivieren... ..                                    | 55        | <b>23 Technische Daten .....</b>                             | <b>80</b> |
| 16.7 Software Update.....   | 55        | <b>24 Konformitätserklärung .....</b>                        | <b>80</b> |
| 16.8 Netzwerkeinstellungen des Geräts zurücksetzen.....                   | 56        |  |           |
| 16.9 Ferndiagnose .....   | 56        |  |           |
| 16.10 Datenschutz.....  | 56        |  |           |
| <b>17 Grundeinstellungen .....</b>  | <b>57</b> |  |           |
| 17.1 Übersicht der Grundeinstellungen .....                               | 57        |  |           |
| 17.2 Grundeinstellungen ändern... ..                                      | 58        |  |           |
| <b>18 Reinigen und Pflegen .....</b>                                      | <b>58</b> |  |           |
| 18.1 Tipps zur Gerätepflege.....  | 58        |  |           |
| 18.2 Trommel reinigen .....   | 58        |  |           |
| 18.3 Waschmittelschublade reinigen.....                                   | 58        |  |           |
| 18.4 Entkalken.....   | 60        |  |           |
| 18.5 Laugenpumpe reinigen .....   | 60        |  |           |
| 18.6 Einlassöffnung in der Gummimanschette reinigen.....                  | 63        |  |           |
| 18.7 Wasserablaufschlauch am Siphon reinigen .....                        | 63        |  |           |
| 18.8 Sieb im Wasserzulauf reinigen .....                                  | 64        |  |           |
| <b>19 Störungen beheben .....</b>   | <b>66</b> |  |           |
| <b>20 Transportieren, Lagern und Entsorgen .....</b>                      | <b>76</b> |  |           |
| 20.1 Gerät demontieren .....  | 76        |  |           |
| 20.2 Transportsicherungen einsetzen .....                                 | 76        |  |           |



# 1 Sicherheit

---

Beachten Sie die nachfolgenden Sicherheitshinweise.

## 1.1 Allgemeine Hinweise



- Lesen Sie diese Anleitung sorgfältig.
- Bewahren Sie die Anleitung sowie die Produktinformationen für einen späteren Gebrauch oder Nachbesitzer auf.
- Schließen Sie das Gerät bei einem Transportschaden nicht an.

## 1.2 Bestimmungsgemäßer Gebrauch

Verwenden Sie das Gerät nur:

- um maschinenwaschbare Textilien und handwaschbare Wolle nach Pflegeetikett zu waschen.
- mit Leitungswasser und handelsüblichen, waschmaschinengeeigneten Waschmitteln und Pflegemitteln.
- im privaten Haushalt und in geschlossenen Räumen des häuslichen Umfelds.
- bis zu einer Höhe von 4000 m über dem Meeresspiegel.

## 1.3 Einschränkung des Nutzerkreises

Dieses Gerät kann von Kindern ab 8 Jahren und darüber und von Personen mit reduzierten physischen, sensorischen oder mentalen Fähigkeiten oder Mangel an Erfahrung und/oder Wissen benutzt werden, wenn sie beaufsichtigt oder bezüglich des sicheren Gebrauchs des Geräts unterwiesen wurden und die daraus resultierenden Gefahren verstanden haben.

Kinder dürfen nicht mit dem Gerät spielen.

Reinigung und Benutzerwartung dürfen nicht durch Kinder ohne Beaufsichtigung durchgeführt werden.

Kinder unter 3 Jahren und Haustiere vom Gerät fernhalten.

## 1.4 Sichere Installation

Wenn Sie das Gerät installieren, beachten Sie die Sicherheitshinweise.

### **WARNUNG – Stromschlaggefahr!**

Unsachgemäße Installationen sind gefährlich.

- ▶ Das Gerät nur gemäß den Angaben auf dem Typenschild anschließen und betreiben.
- ▶ Das Gerät nur über eine vorschriftsmäßig installierte Steckdose mit Erdung an ein Stromnetz mit Wechselstrom anschließen.
- ▶ Das Schutzleitersystem der elektrischen Hausinstallation muss vorschriftsmäßig installiert sein. Die Installation muss einen ausreichend großen Leitungsquerschnitt haben.
- ▶ Beim Verwenden eines Fehlerstrom-Schutzschalters nur einen Typ mit dem Zeichen  einsetzen.
- ▶ Nie das Gerät über eine externe Schaltvorrichtung versorgen, z. B. Zeitschaltuhr oder Fernsteuerung.
- ▶ Wenn das Gerät eingebaut ist, muss der Netzstecker der Netzanschlussleitung frei zugänglich sein, oder falls der freie Zugang nicht möglich ist, muss in der festverlegten elektrischen Installation eine allpolige Trennvorrichtung nach den Errichtungsbestimmungen eingebaut werden.
- ▶ Beim Aufstellen des Geräts darauf achten, dass die Netzanschlussleitung nicht eingeklemmt oder beschädigt wird.

Eine beschädigte Isolierung der Netzanschlussleitung ist gefährlich.

- ▶ Nie die Netzanschlussleitung mit heißen Geräteteilen oder Wärmequellen in Kontakt bringen.
- ▶ Nie die Netzanschlussleitung mit scharfen Spitzen oder Kanten in Kontakt bringen.
- ▶ Nie die Netzanschlussleitung knicken, quetschen oder verändern.

### **⚠️ WARNUNG – Brandgefahr!**

Eine verlängerte Netzanschlussleitung und nicht zugelassene Adapter zu verwenden, ist gefährlich.

- ▶ Keine Verlängerungskabel oder Mehrfachsteckdosenleisten verwenden.
- ▶ Wenn die Netzanschlussleitung zu kurz ist, den Kundendienst kontaktieren.
- ▶ Nur vom Hersteller zugelassene Adapter verwenden.

### **⚠️ WARNUNG – Verletzungsgefahr!**

Das hohe Gerätegewicht kann beim Anheben zu Verletzungen führen.

- ▶ Das Gerät nicht alleine anheben.

Wenn dieses Gerät unsachgemäß in einer Wasch-Trocken-Säule aufgestellt wird, kann das aufgestellte Gerät herunterfallen.

- ▶ Den Trockner ausschließlich mit dem Verbindungssatz des Trockner-Herstellers auf eine Waschmaschine stapeln . Eine andere Aufstellmethode ist unzulässig.
- ▶ Nicht das Gerät in einer Wasch-Trocken-Säule aufstellen, wenn der Trockner-Hersteller keinen passenden Verbindungssatz anbietet.
- ▶ Keine Geräte von verschiedenen Herstellern und mit unterschiedlicher Tiefe und Breite in einer Wasch-Trocken-Säule aufstellen.
- ▶ Keine Wasch-Trocken-Säule auf ein Podest aufstellen, die Geräte können kippen.

### **⚠️ WARNUNG – Erstickungsgefahr!**

Kinder können sich Verpackungsmaterial über den Kopf ziehen oder sich darin einwickeln und ersticken.

- ▶ Verpackungsmaterial von Kindern fernhalten.
- ▶ Kinder nicht mit Verpackungsmaterial spielen lassen.

**⚠ VORSICHT – Verletzungsgefahr!**

Das Gerät kann während des Betriebs vibrieren oder sich bewegen.

- ▶ Das Gerät auf einer sauberen, ebenen und festen Fläche aufstellen.
- ▶ Das Gerät mit den Gerätefüßen und einer Wasserwaage ausrichten.

Bei unsachgemäß verlegten Schläuchen und Netzanschlussleitungen besteht Stolpergefahr.

- ▶ Die Schläuche und Netzanschlussleitungen so verlegen, dass keine Stolpergefahr besteht.

Wenn das Gerät an vorstehenden Bauteilen bewegt wird, wie z. B. der Gerätetür, können die Teile abbrechen.

- ▶ Nicht das Gerät an vorstehenden Bauteilen bewegen.

**⚠ VORSICHT – Schnittgefahr!**

Scharfe Kanten am Gerät können beim Berühren zu Schnittverletzungen führen.

- ▶ Nicht das Gerät an scharfen Kanten berühren.
- ▶ Schutzhandschuhe verwenden bei Installation und Transport des Geräts.

**1.5 Sicherer Gebrauch****⚠ WARNUNG – Stromschlaggefahr!**

Ein beschädigtes Gerät oder eine beschädigte Netzanschlussleitung ist gefährlich.

- ▶ Nie ein beschädigtes Gerät betreiben.
- ▶ Nie an der Netzanschlussleitung ziehen, um das Gerät vom Stromnetz zu trennen. Immer am Netzstecker der Netzanschlussleitung ziehen.
- ▶ Wenn das Gerät oder die Netzanschlussleitung beschädigt ist, sofort den Netzstecker der Netzanschlussleitung ziehen oder die Sicherung im Sicherungskasten ausschalten und den Wasserhahn schließen.
- ▶ Den Kundendienst rufen. → *Seite 77*

Eindringende Feuchtigkeit kann einen Stromschlag verursachen.

- ▶ Das Gerät nur in geschlossenen Räumen verwenden.

- ▶ Nie das Gerät großer Hitze und Nässe aussetzen.
- ▶ Keine Dampfreiniger, Hochdruckreiniger, Schläuche oder Brausen verwenden, um das Gerät zu reinigen.

**⚠️ WARNUNG – Gefahr von Gesundheitsschäden!**

Kinder können sich im Gerät einsperren und in Lebensgefahr geraten.

- ▶ Das Gerät nicht hinter einer Tür aufstellen, die das Öffnen der Gerätetür blockiert oder verhindert.
- ▶ Bei ausgedienten Geräten den Netzstecker der Netzanschlussleitung ziehen, danach die Netzanschlussleitung durchtrennen und das Schloss der Gerätetür so weit zerstören, dass die Gerätetür nicht mehr schließt.

**⚠️ WARNUNG – Erstickungsgefahr!**

Kinder können Kleinteile einatmen oder verschlucken und dadurch ersticken.

- ▶ Kleinteile von Kindern fernhalten.
- ▶ Kinder nicht mit Kleinteilen spielen lassen.

**⚠️ WARNUNG – Vergiftungsgefahr!**

Waschmittel und Pflegemittel können bei Verzehr zu Vergiftungen führen.

- ▶ Bei versehentlichem Verschlucken ärztlichen Rat einholen.
- ▶ Waschmittel und Pflegemittel für Kinder unzugänglich aufbewahren.

**⚠️ WARNUNG – Explosionsgefahr!**

Wenn Wäsche mit lösungsmittelhaltigen Reinigungsmitteln vorbehandelt wurde, kann sie im Gerät zu einer Explosion führen.

- ▶ Vorbehandelte Wäsche vor dem Waschen gründlich mit Wasser spülen.

**⚠️ VORSICHT – Verletzungsgefahr!**

Beim Steigen oder Klettern auf das Gerät kann die Abdeckplatte brechen.

- ▶ Nicht auf das Gerät steigen oder klettern.



Beim Setzen oder Stützen auf die geöffnete Tür kann das Gerät kippen.

- ▶ Nicht auf die Gerätetür setzen oder stützen.
- ▶ Keine Gegenstände auf der Gerätetür abstellen.

Das Eingreifen in die drehende Trommel kann zu Verletzungen der Hände führen.

- ▶ Vor dem Eingreifen auf den kompletten Stillstand der Trommel warten.

### **⚠ VORSICHT – Verbrennungsgefahr!**

Das Glas der Gerätetür wird beim Waschen mit hohen Temperaturen heiß.

- ▶ Nicht die heiße Gerätetür berühren.
- ▶ Kinder von der heißen Gerätetür fernhalten.

### **⚠ VORSICHT – Verbrühungsgefahr!**

Die Waschlauge wird beim Waschen mit hohen Temperaturen heiß.

- ▶ Nicht die heiße Waschlauge berühren.

### **⚠ VORSICHT – Verätzungsgefahr!**

Beim Öffnen der Waschmittelschublade können Waschmittel und Pflegemittel aus dem Gerät spritzen. Ein Kontakt mit den Augen oder der Haut kann zu Reizungen führen.

- ▶ Bei Kontakt mit Waschmitteln oder Pflegemitteln gründlich die Augen oder Haut mit klarem Wasser spülen.
- ▶ Bei versehentlichem Verschlucken ärztlichen Rat einholen.
- ▶ Waschmittel und Pflegemittel für Kinder unzugänglich aufbewahren.

## **1.6 Sichere Reinigung und Wartung**

Wenn Sie das Gerät reinigen und warten, beachten Sie die Sicherheitshinweise.

### **⚠ WARNUNG – Stromschlaggefahr!**

Unsachgemäße Reparaturen sind gefährlich.

- ▶ Nur dafür geschultes Fachpersonal darf Reparaturen am Gerät durchführen.

- ▶ Nur Original-Ersatzteile dürfen zur Reparatur des Geräts verwendet werden.
- ▶ Wenn die Netzanschlussleitung dieses Geräts beschädigt wird, muss sie durch den Hersteller oder seinen Kundendienst oder eine ähnlich qualifizierte Person ersetzt werden, um Gefährdungen zu vermeiden.

Eindringende Feuchtigkeit kann einen Stromschlag verursachen.

- ▶ Keine Dampfreiniger, Hochdruckreiniger, Schläuche oder Brausen verwenden, um das Gerät zu reinigen.

### **WARNUNG – Verletzungsgefahr!**

Das Verwenden von nicht Original-Ersatzteilen und Original-Zubehör ist gefährlich.

- ▶ Nur Original-Ersatzteile und Original-Zubehör des Herstellers verwenden.

### **WARNUNG – Vergiftungsgefahr!**

Beim Verwenden von lösungsmittelhaltigen Reinigungsmitteln können giftige Dämpfe entstehen.

- ▶ Keine lösungsmittelhaltigen Reinigungsmittel verwenden.

## 2 Sachschäden vermeiden

Beachten Sie diese Hinweise, um Sachschäden und Geräteschäden zu vermeiden.

### **ACHTUNG!**

Ein Fehldosieren von Weichspülern, Waschmitteln, Pflegemitteln und Reinigungsmitteln kann die Gerätefunktion beeinträchtigen.

- ▶ Die Dosierempfehlungen der Hersteller beachten.

Das Überschreiten der maximalen Beladungsmenge beeinträchtigt die Gerätefunktion.

- ▶ Die maximale Beladungsmenge für jedes Programm beachten und nicht überschreiten.

→ "Programme", Seite 29

Das Gerät ist für den Transport mit Transportsicherungen gesichert.

Nicht entfernte Transportsicherungen können zu Sachschäden und Geräteschäden führen.

- ▶ Vor Inbetriebnahme alle Transportsicherungen komplett entfernen und aufbewahren.
- ▶ Vor jedem Transport alle Transportsicherungen komplett einbauen, um Transportschäden zu vermeiden.

Der unsachgemäße Anschluss des Wasserzulaufschlauchs kann zu Sachschäden führen.

- ▶ Die Verschraubungen am Wasserzulauf handfest anziehen.
- ▶ Den Wasserzulaufschlauch möglichst direkt ohne zusätzliche Verbindungselemente wie Adapter, Verlängerung, Ventil oder Ähnliches an den Wasserhahn anschließen.

- ▶ Darauf achten, dass das Ventilgehäuse des Wasserzulaufschlauchs berührungsfrei zur Umgebung verbaut und keiner äußeren Kräfteinwirkung ausgesetzt ist.
- ▶ Darauf achten, dass der Innendurchmesser des Wasserhahns mindestens 17 mm beträgt.
- ▶ Darauf achten, dass die Länge des Gewindes am Anschluss zum Wasserhahn mindestens 10 mm beträgt.

Ein zu geringer oder zu hoher Wasserdruck kann die Gerätefunktion beeinträchtigen.

- ▶ Sicherstellen, dass der Wasserdruck an der Wasserversorgungsanlage mindestens 100 kPa (1 bar) und maximal 1000 kPa (10 bar) beträgt.
- ▶ Wenn der Wasserdruck den angegebenen Höchstwert überschreitet, muss ein Druckminderungsventil zwischen Trinkwasseranschluss und Schlauchset des Geräts installiert werden.
- ▶ Das Gerät nicht an die Mischbatterie eines drucklosen Heißwasserzubereiters anschließen.

Veränderte oder beschädigte Wasserschläuche können zu Sach- und Geräteschäden führen.

- ▶ Nie Wasserschläuche knicken, quetschen, verändern oder durchschneiden.
- ▶ Nur mitgelieferte Wasserschläuche oder Original-Ersatzschläuche verwenden.
- ▶ Nie benutzte Wasserschläuche wiederverwenden.

Das Betreiben des Geräts mit verschmutztem oder zu heißem Wasser kann zu Sachschäden führen.

- ▶ Das Gerät ausschließlich mit kaltem Leitungswasser betreiben.

Ungeeignete Reinigungsmittel können die Oberflächen des Geräts beschädigen.

- ▶ Keine scharfen oder scheuernden Reinigungsmittel verwenden.
- ▶ Keine stark alkoholhaltigen Reinigungsmittel verwenden.
- ▶ Keine harten Scheuerkissen oder Putzschwämme verwenden.
- ▶ Das Gerät nur mit Wasser und einem weichen, feuchten Tuch reinigen.
- ▶ Bei Kontakt mit dem Gerät sofort alle Waschmittelreste, Sprühnebelreste oder Rückstände entfernen.

---

## 3 Umweltschutz und Sparen

### 3.1 Verpackung entsorgen

Die Verpackungsmaterialien sind umweltverträglich und wiederverwertbar.

- ▶ Die einzelnen Bestandteile getrennt nach Sorten entsorgen.

### 3.2 Energie und Ressourcen sparen

Wenn Sie diese Hinweise beachten, verbraucht Ihr Gerät weniger Strom und Wasser.

Programme mit niedrigen Temperaturen und längeren Waschzeiten verwenden sowie die maximale Beladungsmenge → *Seite 29* ausnutzen.

- ✓ Der Energieverbrauch und Wasserverbrauch ist am effizientesten.

Sparsame Programmeinstellung verwenden.

- ✓ Wenn Sie die Programmeinstellungen für ein Programm anpassen, zeigt das Display den zu erwartenden Verbrauch.

Waschmittel entsprechend des Verschmutzungsgrads der Wäsche dosieren → *Seite 45*.

- ✓ Für leichte bis normale Verschmutzung ist eine geringere Menge Waschmittel ausreichend. Beachten Sie die Dosierempfehlung des Waschmittelherstellers.

Waschtemperatur bei leicht und normal verschmutzter Wäsche reduzieren.

- ✓ Bei niedrigeren Temperaturen verbraucht das Gerät weniger Energie. Für leichte bis normale Verschmutzung sind auch geringere Temperaturen als auf dem Pflegeetikett angegeben ausreichend.

Maximale Schleuderdrehzahl einstellen, wenn die Wäsche anschließend im Wäschetrockner getrocknet werden soll.

- ✓ Trockenere Wäsche verkürzt die Programmdauer beim Trocknen und senkt den Energieverbrauch. Mit höherer Schleuderdrehzahl sinkt die Restfeuchte in der Wäsche und die Lautstärke des Schleudergeräuschs steigt.

Wäsche ohne Vorwäsche waschen.

- ✓ Das Waschen mit Vorwäsche verlängert die Programmdauer und erhöht den Energieverbrauch und Wasserverbrauch.

Das Gerät verfügt über eine Mengenautomatik.

- ✓ Die Mengenautomatik passt den Wasserverbrauch und die Programmierdauer optimal an die Textilart und die Beladungsmenge an.

Das Gerät verfügt über einen Aquasensor.

- ✓ Der Aquasensor prüft während des Spülens den Trübungsgrad des Spülwassers und passt Dauer und Anzahl der Spülgänge entsprechend an.

### 3.3 Energiesparmodus

Wenn Sie das Gerät längere Zeit nicht bedienen, schaltet sich das Gerät automatisch in den Energiesparmodus. Alle Anzeigen erlöschen und **Start/Nachlegen** blinkt.

Der Energiesparmodus wird beendet, indem Sie das Gerät erneut bedienen, z. B. die Tür öffnen oder schließen.

Wenn Sie das Gerät im Energiesparmodus längere Zeit nicht bedienen, schaltet sich das Gerät automatisch aus.

**Hinweis:** Das Gerät schaltet sich nicht automatisch aus, wenn Wi-Fi aktiviert ist.

---

## 4 Aufstellen und Anschließen

### 4.1 Gerät auspacken

**Hinweis:** Beachten Sie die Informationen zu Sicherheit → *Seite 4* und Sachschäden vermeiden → *Seite 11*.

### ACHTUNG!

In der Trommel verbleibende Gegenstände, die nicht für den Betrieb im Gerät vorgesehen sind, können zu Sachschäden und Geräteschäden führen.

- ▶ Vor dem Betrieb diese Gegenstände und das mitgelieferte Zubehör aus der Trommel entfernen.

1. Verpackungsmaterial und Schutzhüllen komplett vom Gerät entfernen.  
→ *"Verpackung entsorgen"*, *Seite 12*.
2. Das Gerät auf sichtbare Beschädigungen prüfen.
3. Die Gerätetür öffnen.  
→ *"Grundlegende Bedienung"*, *Seite 46*
4. Das Zubehör aus der Trommel entfernen.
5. Die Gerätetür schließen.

### 4.2 Lieferumfang

Prüfen Sie nach dem Auspacken alle Teile auf Transportschäden und die Vollständigkeit der Lieferung.

**Hinweis:** Beachten Sie die Informationen zu Sicherheit → *Seite 4* und Sachschäden vermeiden → *Seite 11*.

### ACHTUNG!

Ein Betrieb mit unvollständigem oder defektem Zubehör kann die Gerätefunktion beeinträchtigen oder zu Sachschäden und Geräteschäden führen.

- ▶ Nicht das Gerät mit unvollständigem oder defektem Zubehör betreiben.
- ▶ Entsprechendes Zubehör vor dem Betrieb des Geräts ersetzen.  
→ *"Zubehör"*, *Seite 42*

**Hinweis:** Das Gerät wurde im Werk auf einwandfreie Funktion geprüft. Dabei können Wasserflecken im Gerät zurückbleiben. Die Flecken verschwinden nach dem ersten Waschgang.

Die Lieferung besteht aus:

- Waschmaschine
- Begleitunterlagen
- Transportsicherungen  
→ "Transportsicherungen entfernen", Seite 14
- Abdeckkappen
- Krümmer zum Fixieren des Wasserablaufschauchs

### 4.3 Anforderungen an den Aufstellort

**Hinweis:** Beachten Sie die Informationen zu Sicherheit → Seite 4 und Sachschäden vermeiden → Seite 11.

#### **⚠️ WARNUNG Stromschlaggefahr!**

Das Gerät enthält spannungsführende Teile. Das Berühren von spannungsführenden Teilen ist gefährlich.

- ▶ Nicht das Gerät ohne Abdeckplatte betreiben.

#### **⚠️ WARNUNG Verletzungsgefahr!**



Beim Betrieb auf einem Sockel kann das Gerät kippen.

- ▶ Die Gerätefüße vor Inbetriebnahme auf einem Sockel unbedingt mit den Haltetaschen → Seite 42 des Herstellers befestigen.

#### **ACHTUNG!**

Das Gerät kann Restwasser enthalten. Wenn Sie das Gerät über 40° neigen, kann dieses Restwasser auslaufen.

- ▶ Das Gerät vorsichtig neigen.

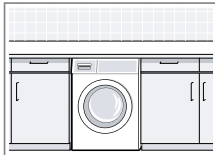
| Aufstellort  | Anforderungen  |
|--|--|
| Sockel<br>          | Das Gerät mit Haltetaschen → Seite 42 befestigen.  |
| Holzbalkendecke<br> | Das Gerät auf einer wasserbeständigen Holzplatte (Stärke mind. 30 mm) aufstellen, die fest mit dem Fußboden verschraubt ist.                     |
| Küchenzeile<br>     | Das Gerät nur unter durchgehender Arbeitsplatte aufstellen, die fest mit den Nachbarschränken verbunden ist. Erforderliche Nischenbreite: 60 cm. |

#### **ACHTUNG!**

Einfrierendes Restwasser Einfrierendes Restwasser kann das Gerät beschädigen und gefrorene Schläuche können platzen.

- ▶ Nicht das Gerät in frostgefährdeten Bereichen oder im Freien aufstellen.

### 4.4 Transportsicherungen entfernen

Das Gerät ist für den Transport mit Transportsicherungen auf der Geräterückseite gesichert.

#### **Hinweise**

- Beachten Sie die Informationen zu Sicherheit → Seite 4 und Sachschäden vermeiden → Seite 11.

- Bewahren Sie die Transportsicherungen, die Schrauben und die Hülsen für einen späteren Transport → Seite 76 auf.

1. Die Schläuche aus den Halterungen ziehen.

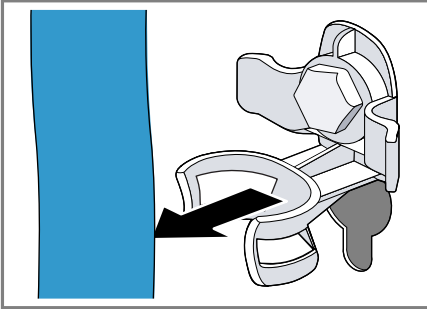

2. Alle Schrauben der 4 Transportsicherungen mit einem Schraubenschlüssel SW13 lösen ① und entfernen ②.

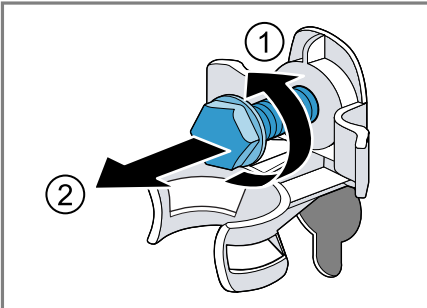

3. Die Netzanschlussleitung aus der Halterung ziehen.

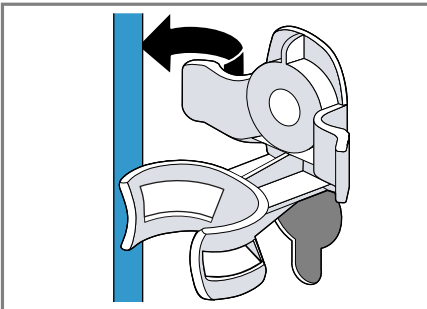

4. Die 4 Hülsen entfernen.

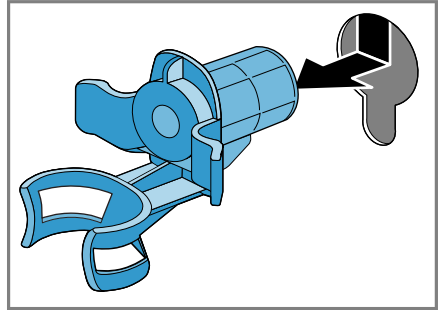

5. Die 4 Abdeckkappen einsetzen.

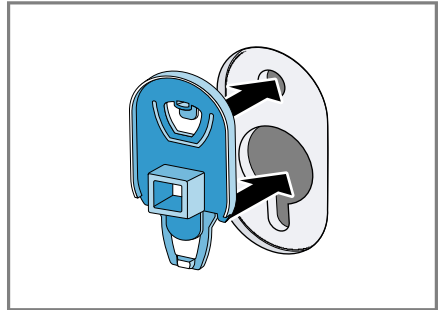

6. Die 4 Abdeckkappen runter drücken.

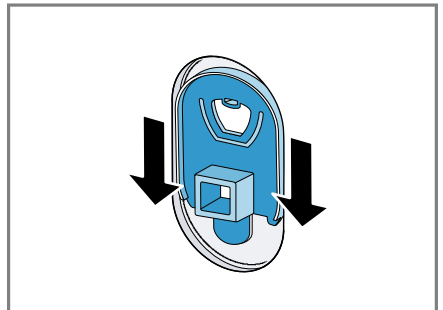

## 4.5 Gerät anschließen

### Wasserzulaufschlauch anschließen

**Hinweis:** Beachten Sie die Informationen zu Sicherheit → Seite 4 und Sachschäden vermeiden → Seite 11.

**⚠️ WARNUNG**  
**Stromschlaggefahr!**

Das Gerät enthält spannungsführende Teile. Das Berühren von spannungsführenden Teilen ist gefährlich.

- ▶ Nicht das elektrische Aquestop-Ventil in Wasser tauchen.

**Hinweis:** Stellen Sie sicher, dass Sie das Gerät an einen Wasserzulauf mit einer Sicherheitseinrichtung gegen Trinkwasserverunreinigung durch Rückfließen (gem. DIN EN 1717) anschließen. Die hierfür vorgesehenen Anschlussventile/Wasserhähne sind bei ordnungsgemäßer Hausinstallation mit dieser Sicherheitseinrichtung ausgestattet.

1. Den Wasserzulaufschlauch am Wasserhahn (26,4 mm = 3/4") anschließen.

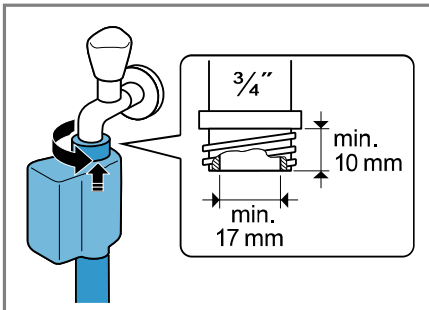

2. Den Wasserhahn vorsichtig öffnen und prüfen, ob die Anschlussstellen dicht sind.

### Anschlussarten Wasserablauf

Die Informationen helfen Ihnen, dieses Gerät an den Wasserablauf anzuschließen.

**Hinweis:** Beachten Sie die Informationen zu Sicherheit → Seite 4 und Sachschäden vermeiden → Seite 11.

### ACHTUNG!

Beim Abpumpen steht der Wasserablaufschlauch unter Druck und kann sich von der installierten Anschlussstelle lösen.

- ▶ Den Wasserablaufschlauch gegen unbeabsichtigtes Lösen sichern.

**Hinweis:** Beachten Sie die Abpump Höhen.

Die maximale Abpumphöhe beträgt 100 cm.

#### Siphon

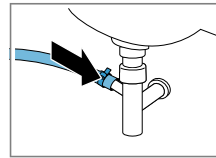

Die Anschlussstelle mit einer Schlauchschelle (24-40 mm) sichern.

#### Waschbecken

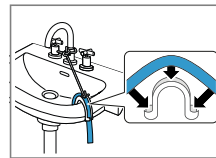

Den Wasserablaufschlauch mit einem Krümmer fixieren und sichern.

#### Kunststoffrohr mit Gummimuffe oder Gully

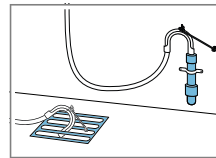

Den Wasserablaufschlauch mit einem Krümmer fixieren und sichern.

## 4.6 Gerät ausrichten

Um Geräusche und Vibrationen zu reduzieren und ein Wandern des Geräts zu vermeiden, richten Sie das Gerät richtig aus.

**Hinweis:** Beachten Sie die Informationen zu Sicherheit → Seite 4 und Sachschäden vermeiden → Seite 11.



1. Die Kontermuttern im Uhrzeigersinn mit einem Schraubenschlüssel SW17 lösen.

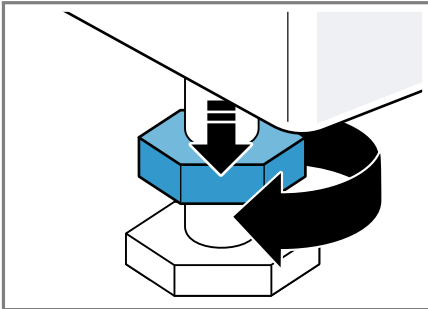

2. Um das Gerät auszurichten, die Gerätefüße drehen. Die Ausrichtung mit einer Wasserwaage prüfen.

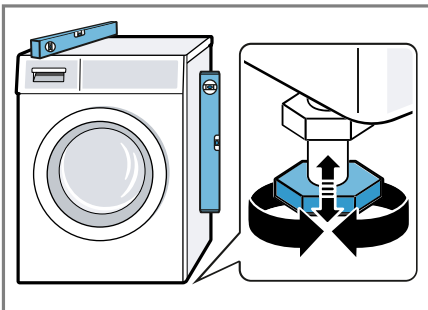

Alle Gerätefüße müssen fest auf dem Boden stehen.

3. Die Kontermuttern mit einem Schraubenschlüssel SW17 handfest gegen das Gehäuse festziehen.

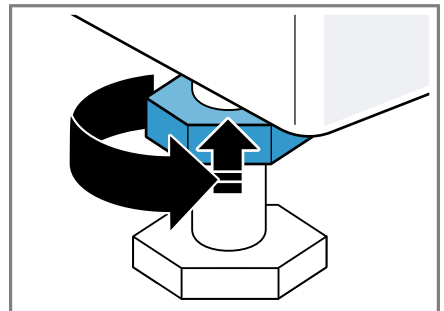

Den Gerätefuß dabei festhalten und nicht in der Höhe verstellen.

## 4.7 Gerät elektrisch anschließen

**Hinweis:** Beachten Sie die Informationen zum Thema Sicherheit → Seite 4 und Sachschäden vermeiden → Seite 11.

1. Den Netzstecker der Netzanschlussleitung des Geräts in eine Steckdose in der Nähe des Geräts stecken.  
Die Anschlussdaten des Geräts finden Sie in den Technischen Daten → Seite 80.
2. Den Netzstecker auf festen Sitz prüfen.

## 5 Kennenlernen

### 5.1 Gerät

Hier finden Sie eine Übersicht über die Bestandteile Ihres Geräts.

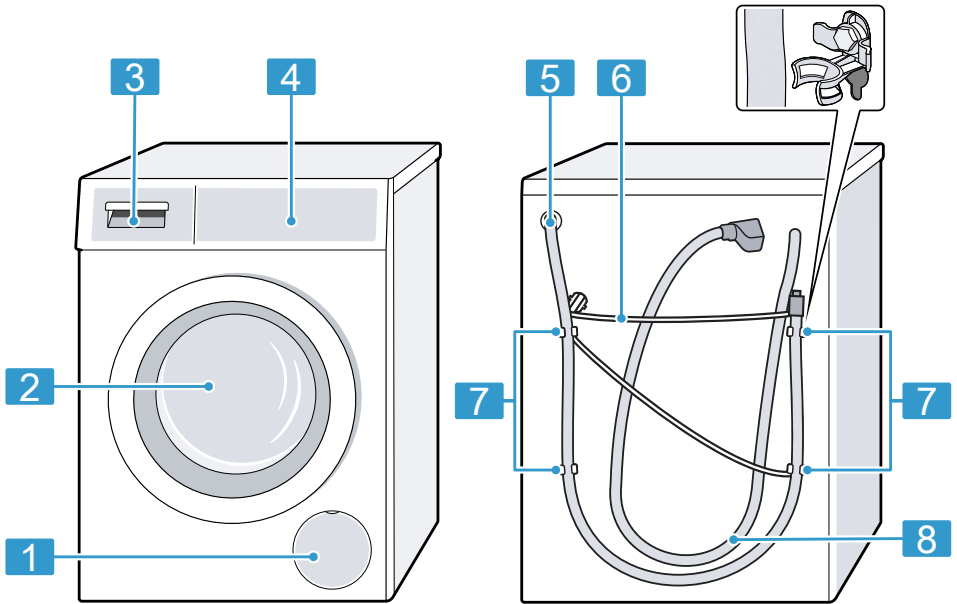

Je nach Gerätetyp können Einzelheiten im Bild abweichen, z. B. Farbe und Form.

**1** Wartungsklappe der Laugenpumpe → Seite 60

**2** Tür

**3** Waschmittelschublade → Seite 19

**4** Bedienfeld → Seite 19

**5** Wasserablaufschlauch → Seite 16

**6** Netzanschlussleitung → Seite 17

**7** Transportsicherungen → Seite 14

**8** Wasserzulaufschlauch → Seite 15

## 5.2 Waschmittelschublade

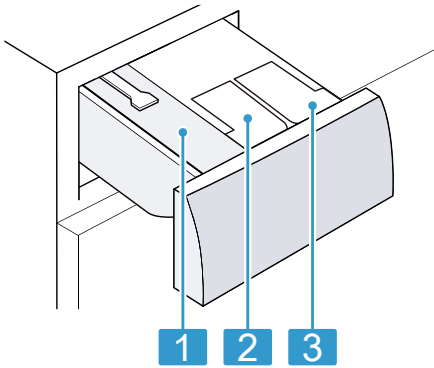

- |          |  |
|----------|--|
| <b>1</b> | Kammer für manuelle Dosierung                        |
| <b>2</b> | ☼/👉: Dosierbehälter für Weichspüler oder Waschmittel |
| <b>3</b> | 👉: Dosierbehälter für Waschmittel                    |

## 5.3 Bedienfeld

Über das Bedienfeld stellen Sie alle Funktionen Ihres Geräts ein und erhalten Informationen zum Betriebszustand.

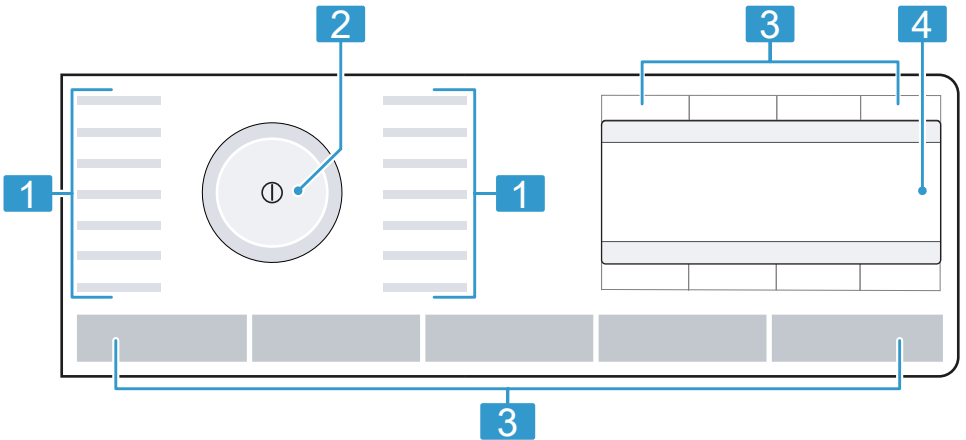

- |          |                           |
|----------|---------------------------|
| <b>1</b> | Programme → Seite 29      |
| <b>2</b> | Programmwähler → Seite 46 |
| <b>3</b> | Tasten → Seite 25         |
| <b>4</b> | Display → Seite 21        |

## 5.4 Bedienlogik

### Hauptmenü

Um Programmeinstellungen auszuwählen, drücken Sie die Tasten oberhalb oder unterhalb der Symbole.

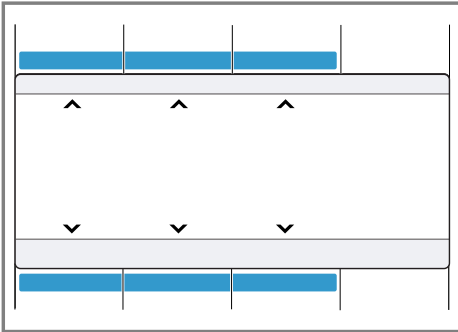

Die ausgewählte Programmeinstellung wird mittig im Display angezeigt.

### Untermenü

Um Einstellungen auszuwählen, drücken Sie die Tasten unterhalb der Symbole, bis die gewünschte Einstellung im Display ausgewählt ist.

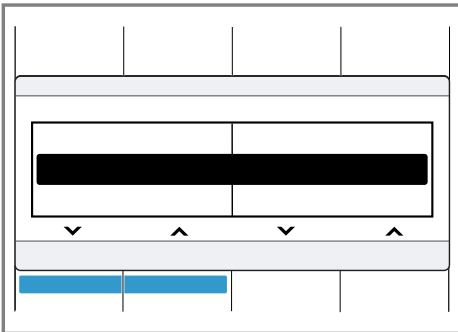

Um Einstellungen auszuwählen, drücken Sie die Tasten unterhalb der Symbole, bis die gewünschte Einstellung im Display ausgewählt ist.

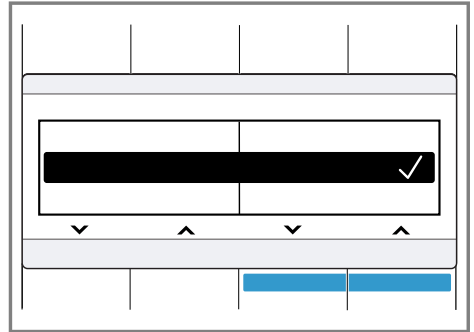

Wenn eine Einstellung aktiviert ist, zeigt das Display ✓. Die Auswahl muss nicht erneut bestätigt werden. Das Untermenü schließt sich automatisch nach einigen Sekunden.

## 6 Display



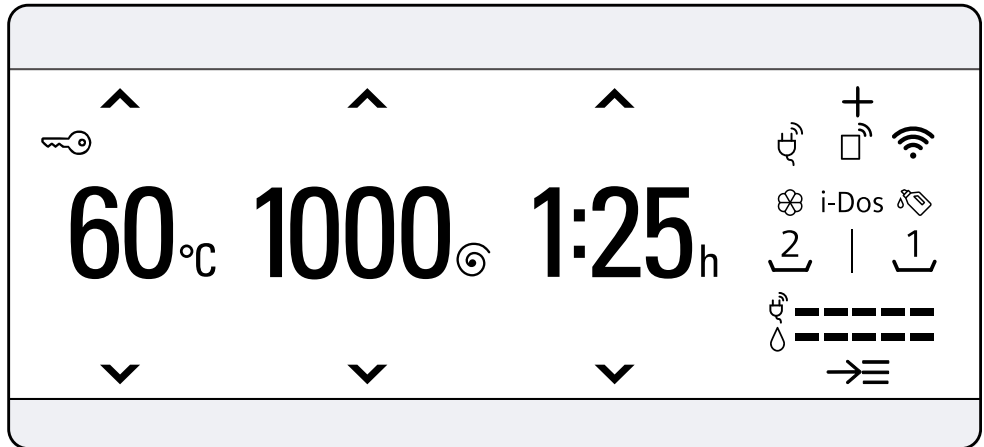

Im Display sehen Sie die aktuellen Einstellwerte, Auswahlmöglichkeiten oder Hinweistexte.



Beispielhafte Displayanzeige

| Anzeige               | Benennung                              | mehr Informationen   |
|-----------------------|--|--|
| 0:40 h <sup>1</sup>   | Programmdauer / Restzeit des Programms | Ungefähre voraussichtliche Programmdauer oder Restzeit des Programms.                                |
| 10h <sup>1</sup>      | Fertig in - Zeit                       | → "Tasten", Seite 25   |
| 9 kg <sup>1</sup>     | Beladungsempfehlung                    | Maximale Beladungsmenge für das eingestellte Programm in kg.   |
| 0 - 1400 <sup>⊙</sup> | Schleuderdrehzahl                      | Eingestellte Schleuderdrehzahl in U/min.<br>→ "Tasten", Seite 26<br>0: ohne Schleudern, nur Abpumpen |
| - 90 °C               | Temperatur                             | Eingestellte Temperatur in °C.<br>→ "Tasten", Seite 25<br>(kalt)                                     |
|                       | Navigation                             | Einstellungen auswählen.<br>→ "Bedienlogik", Seite 19  |
| +                     | weitere Programmeinstellungen          | Weitere Programmeinstellungen aktivieren, deaktivieren oder anpassen.<br>→ "Tasten", Seite 27        |

<sup>1</sup> Beispiel

| Anzeige  | Benennung                            | mehr Informationen  |
|--|--------------------------------------|---|
|    | Programm speichern weitere Programme | Ein Programm speichern → <i>Seite 47</i> .<br>Weitere Programme → <i>Seite 46</i> einstellen.   |
|    | Kindersicherung                      | <ul style="list-style-type: none"> <li>■ leuchtet: Die Kindersicherung ist aktiviert.</li> <li>■ blinkt: Die Kindersicherung ist aktiviert und das Gerät wurde bedient.<br/>→ "<i>Kindersicherung deaktivieren</i>", <i>Seite 49</i></li> </ul> |
|    | Knitterschutz                        | Die Knitterreduzierung ist aktiviert.<br>→ " <i>Tasten</i> ", <i>Seite 28</i>   |
|  | Spülen                               | Zusätzliche Spülgänge sind aktiviert.<br>→ " <i>Tasten</i> ", <i>Seite 27</i>   |
|    | Wasser Plus                          | Waschen mit mehr Wasser ist aktiviert.<br>→ " <i>Tasten</i> ", <i>Seite 27</i>  |
|    | Einweichen                           | Einweichen ist aktiviert.<br>→ " <i>Tasten</i> ", <i>Seite 28</i>   |
|    | Spülstopp                            | Spülstopp ist aktiviert.<br>→ " <i>Tasten</i> ", <i>Seite 27</i>  |
|    | Leise Waschen                        | Leiser Waschen ist aktiviert.<br>→ " <i>Tasten</i> ", <i>Seite 27</i>   |
|    | Babynahrung                          | Die Fleckenart ist aktiviert.   |
|    | Blut                                 | Die Fleckenart ist aktiviert.   |
|    | Ei                                   | Die Fleckenart ist aktiviert.   |
|    | Erdbeere                             | Die Fleckenart ist aktiviert.   |
|  | Erde und Sand                        | Die Fleckenart ist aktiviert.   |
|  | Gras                                 | Die Fleckenart ist aktiviert.   |
|  | Kaffee                               | Die Fleckenart ist aktiviert.   |
|  | Kosmetik                             | Die Fleckenart ist aktiviert.   |
|  | Orange                               | Die Fleckenart ist aktiviert.   |
|  | Rotwein                              | Die Fleckenart ist aktiviert.   |
|  | Schokolade                           | Die Fleckenart ist aktiviert.   |
|  | Schweiß                              | Die Fleckenart ist aktiviert.   |
|  | Sockenschmutz                        | Die Fleckenart ist aktiviert.   |
|  | Speisefett/-öl                       | Die Fleckenart ist aktiviert.   |
|  | Tee                                  | Die Fleckenart ist aktiviert.   |

<sup>1</sup> Beispiel

| Anzeige  | Benennung   | mehr Informationen   |
|--|---|--|
|    | Tomate  | Die Fleckenart ist aktiviert.  |
|    | Energieverbrauch  | Energieverbrauch für das eingestellte Programm.<br><ul style="list-style-type: none"> <li>■ — : niedriger Energieverbrauch</li> <li>■ ————— : hoher Energieverbrauch</li> </ul>  |
|    | Wasserverbrauch   | Wasserverbrauch für das eingestellte Programm.<br><ul style="list-style-type: none"> <li>■ — : niedriger Wasserverbrauch</li> <li>■ ————— : hoher Wasserverbrauch</li> </ul>   |
|    | Fernstart   | Der Fernstart ist aktiviert.<br>→ "Tasten", Seite 26   |
|    | Wi-Fi   | <ul style="list-style-type: none"> <li>■ leuchtet: Das Gerät ist mit dem Heimnetzwerk verbunden.</li> <li>■ blinkt: Das Gerät versucht sich mit dem Heimnetzwerk zu verbinden.</li> </ul> → "Home Connect ", Seite 52  |
|    | Wi-Fi   | Das Gerät ist nicht mit dem Heimnetzwerk verbunden.<br>→ "Home Connect ", Seite 52   |
|    | Energiemanager  | Das Gerät ist mit dem Smart Energy System (Energiemanager) verbunden.<br>→ "Gerät mit dem Energiemanager verbinden", Seite 54  |
|    | Dosierbehälter für Flüssigwaschmittel                   | <ul style="list-style-type: none"> <li>■ leuchtet: Das intelligente Dosiersystem für Flüssigwaschmittel ist aktiviert.</li> <li>■ blinkt: Der Minimalfüllstand des Dosierbehälters ist unterschritten.<br/>→ "Intelligentes Dosiersystem", Seite 50</li> </ul>  (Flüssigwaschmittel)  |
|  | Dosierbehälter für Flüssigwaschmittel oder Weichspüler. | <ul style="list-style-type: none"> <li>■ leuchtet: Das intelligente Dosiersystem für Flüssigwaschmittel oder Weichspüler ist aktiviert.</li> <li>■ blinkt: Der Minimalfüllstand des Dosierbehälters ist unterschritten.<br/>→ "Intelligentes Dosiersystem", Seite 50</li> </ul>  (Flüssigwaschmittel)<br> ( Weichspüler) |

<sup>1</sup> Beispiel

| <b>Anzeige</b>               | <b>Benennung</b> | <b>mehr Informationen</b>  |
|------------------------------|------------------|--|
| Dosierung: 50 % <sup>1</sup> | Dosierempfehlung | Dosierempfehlung für Waschmittel, wenn die intelligente Dosierung deaktiviert ist.<br>→ " <i>Waschmitteldosierung</i> ", Seite 45<br><b>Hinweis:</b> Die Dosierempfehlung gibt an, welche Beladungsmenge für die Waschmitteldosierung angenommen werden soll. Der prozentuale Wert bezieht sich auf die maximale Beladungsmenge des Programms. |
| <sup>1</sup> Beispiel        |                  |  |











## 7 Tasten

Mit der Taste **Optionen** öffnen Sie das Untermenü für weitere Programmeinstellungen. Die weiteren Programmeinstellungen sind in der Übersicht für die Tasten aufgeführt.

Die Auswahl der Programmeinstellungen ist abhängig vom eingestellten Programm. Die Auswahlmöglichkeiten für jedes Programm sehen Sie in der Übersicht für

→ "Programme", Seite 29.

| <b>Taste</b>   | <b>Auswahl</b>  | <b>Beschreibung</b>  |
|--|---|--|
| Start/Nachlegen  | <ul style="list-style-type: none"> <li>■ starten</li> <li>■ abbrechen</li> <li>■ pausieren</li> </ul>   | Programm starten, abrechnen oder pausieren.  |
| varioSpeed  | <ul style="list-style-type: none"> <li>■ aktivieren</li> <li>■ deaktivieren</li> </ul>  | Waschen mit verkürzter Zeit aktivieren oder deaktivieren.<br><b>Hinweis:</b> Der Energieverbrauch erhöht sich.<br>Das Waschergebnis wird dadurch nicht beeinträchtigt.   |
| Flecken  | Mehrfachauswahl   | Die Fleckenart auswählen.<br>Die Temperatur, die Trommelbewegung und die Einweichzeit werden der Fleckenart angepasst.   |
| i-DOS       | <ul style="list-style-type: none"> <li>■ aktivieren</li> <li>■ deaktivieren</li> <li>■ Inhalt der Dosierbehälter</li> <li>■ Basisdosiermenge</li> </ul> | Wenn Sie die Taste kurz drücken, aktivieren oder deaktivieren Sie das intelligente Dosiersystem für Weichspüler  oder Flüssigwaschmittel <br>Wenn Sie die Taste ca. 3 Sekunden drücken, öffnen Sie die Grundeinstellungen und können den Inhalt der Dosierbehälter festlegen oder die Basisdosiermenge einstellen.<br>→ "Übersicht der Grundeinstellungen", Seite 57<br><br>→ "Intelligentes Dosiersystem", Seite 50 |
| Fertig in  | 1 - 24 Stunden  | Das Programmende festlegen.<br>Die Programmdauer ist bereits in der eingestellten Stundenzahl enthalten.<br>Nach Programmstart wird die Programmdauer angezeigt.   |
| Temperatur   |  - 90 °C   | Die Temperatur in °C anpassen.   |









| <b>Taste</b>  | <b>Auswahl</b>   | <b>Beschreibung</b>  |
|---|--|--|
| Schleudern  | 0 - 1400 U/min   | Die Schleuderdrehzahl anpassen oder das Schleudern deaktivieren.<br>Mit der Auswahl 0 wird das Wasser abgepumpt und das Schleudern am Ende des Waschgangs deaktiviert.<br>Die Wäsche bleibt nass in der Trommel liegen.  |
| Ⓛ (Netzschalter)  | <ul style="list-style-type: none"> <li>■ einschalten</li> <li>■ ausschalten</li> </ul>                                     | Das Gerät einschalten oder ausschalten.  |
| Fernstart                    | <ul style="list-style-type: none"> <li>■ aktivieren</li> <li>■ deaktivieren</li> <li>■ Home Connect Menü öffnen</li> </ul> | <p>Wenn Sie die Taste kurz drücken, wird das Gerät für den Fernstart über die Home Connect App freigegeben</p> <p>Wenn Sie die Taste ca. 3 Sekunden drücken, öffnen Sie das Home Connect Menü.</p> <p><b>Hinweise</b></p> <ul style="list-style-type: none"> <li>■ Der Fernstart kann aus Sicherheitsgründen unter folgenden Bedingungen nicht aktiviert werden: <ul style="list-style-type: none"> <li>– Die Tür ist offen.</li> <li>– Die Waschmittelschublade ist nicht eingeschoben.</li> </ul> </li> <li>■ Der Fernstart wird aus Sicherheitsgründen unter folgenden Bedingungen deaktiviert: <ul style="list-style-type: none"> <li>– Die Tür öffnen.</li> <li>– Start/Nachlegen drücken.</li> <li>– Fernstart  drücken.</li> <li>– Das Gerät ausschalten.</li> <li>– Nach einem Stromausfall.</li> </ul> </li> </ul> |
| Kindersicherung<br>3 Sek.  | <ul style="list-style-type: none"> <li>■ aktivieren</li> <li>■ deaktivieren</li> </ul>                                     | <p>Die Kindersicherung aktivieren oder deaktivieren.</p> <p>Die Blende gegen ein versehentliches Bedienen sichern.</p> <p>Wurde die Kindersicherung aktiviert und das Gerät ausgeschaltet, bleibt die Kindersicherung aktiviert.<br/>→ "Kindersicherung", Seite 49</p>   |
| Einstellungen<br>3 Sek.   | <p>Grundeinstellungen</p> <p>→ Seite 57</p>  | <p>Grundeinstellungen des Geräts ändern.</p> <p>→ "Grundeinstellungen ändern", Seite 58</p>  |

| <b>Taste</b>   | <b>Auswahl</b>   | <b>Beschreibung</b>   |
|----------------|--|---|
| Optionen       | Mehrfachauswahl  | Weitere Programmeinstellungen aktivieren.<br>→ <i>"Weitere Programmeinstellungen anpassen"</i> , Seite 47<br>Die weiteren Programmeinstellungen finden Sie in dieser Übersicht.   |
| Vorwäsche      | <ul style="list-style-type: none"> <li>■ aktivieren</li> <li>■ deaktivieren</li> </ul> | Vorwäsche aktivieren oder deaktivieren, z. B. zum Waschen stark verschmutzter Wäsche.<br><b>Hinweis:</b> Wenn das intelligente Dosiersystem aktiviert ist, wird das Waschmittel automatisch für die Vorwäsche und die Hauptwäsche dosiert. Wenn das intelligente Dosiersystem deaktiviert ist, geben Sie das Waschmittel für die Vorwäsche direkt in die Trommel. |
| Extraspülen    | <ul style="list-style-type: none"> <li>■</li> <li>■</li> <li>■</li> </ul>              | Bis zu drei zusätzliche Spülgänge aktivieren oder deaktivieren.<br>Empfohlen bei besonders empfindlicher Haut oder in Regionen mit sehr weichem Wasser.   |
| Spülstopp      | <ul style="list-style-type: none"> <li>■ aktivieren</li> <li>■ deaktivieren</li> </ul> | Schleudern und Abpumpen am Ende des Waschgangs aktivieren oder deaktivieren.<br>Die Wäsche bleibt nach dem letzten Spülgang im Wasser liegen.<br>→ <i>"Programm bei Spülstopp fortsetzen"</i> , Seite 49  |
| Leiser waschen | <ul style="list-style-type: none"> <li>■ aktivieren</li> <li>■ deaktivieren</li> </ul> | Leises Waschen aktivieren oder deaktivieren, z. B. für Waschen in der Nacht.<br>Das Signal am Programmende ist deaktiviert und die End-Schleuderdrehzahl wird reduziert.  |
| Wasser Plus    | <ul style="list-style-type: none"> <li>■ aktivieren</li> <li>■ deaktivieren</li> </ul> | Waschen mit mehr Wasser.<br>Empfohlen bei besonders empfindlicher Haut und zur schonenderen Behandlung.   |

| <b>Taste</b>  | <b>Auswahl</b>  | <b>Beschreibung</b>   |
|---------------|---|---|
| Einweichen    | <ul style="list-style-type: none"><li>■ aktivieren</li><li>■ deaktivieren</li></ul> | Einweichen aktivieren oder deaktivieren.<br>Die Wäsche bleibt vor dem Hauptwaschgang länger im Wasser liegen. Für Wäsche mit besonders hartnäckigen Verschmutzungen.  |
| Knitterschutz | <ul style="list-style-type: none"><li>■ aktivieren</li><li>■ deaktivieren</li></ul> | Knitterreduziertes Waschen aktivieren oder deaktivieren.<br>Um Knitter in der Wäsche zu reduzieren, wird der Schleuderablauf und die Schleuderdrehzahl angepasst.<br>Die Wäsche ist nach dem Waschen so feucht, dass sie sich auf der Wäscheleine aushängt. |











| Programm           | Beschreibung   | Programmeinstellungen   |      |      |
|--------------------|--|---|------|------|
|                    |  | i-DOS      |      |      |
|                    |  | i-DOS     |      |      |
|                    |  | Knitterschutz   |      |      |
|                    |  | Wasser Plus   |      |      |
|                    |  | Einweichen  |      |      |
|                    |  | Leiser waschen  |      |      |
|                    |  | Vorwäsche   |      |      |
|                    |  | Spülstopp   |      |      |
|                    |  | Extraspülen   |      |      |
|                    |  | Flecken   |      |      |
|                    |  | varioSpeed   |      |      |
|                    |  | max. Schleuderdrehzahl (U/min) <sup>1</sup>   | 1200 | 1400 |
|                    |  | max. Temperatur (°C)  | 60   | 60   |
| max. Beladung (kg) | zu erreichen. Die Waschtemperatur kann nicht geändert werden.  | 4   |      |      |
| Pflegeleicht       | Textilien aus Synthetik und Mischgewebe waschen.   | 4   |      |      |
| Schnell/Mix        | Textilien aus Baumwolle, Leinen, Synthetik und Mischgewebe waschen. Geeignet für leicht verschmutzte Wäsche.                         | 4   |      |      |
| Fein/Seide         | Empfindliche, waschbare Textilien aus Seide, Viskose und Synthetik waschen. Verwenden Sie ein Waschmittel für Feinwäsche oder Seide. | 2   |      | 1    |









<sup>1</sup> Programmeinstellung













| Programm          | Beschreibung   | Programmeinstellungen   | max. Beladung (kg) |
|-------------------|--|---|--------------------|
|                   |  | i-DOS    | -                  |
|                   |  | i-DOS    | -                  |
|                   |  | <b>Knitterschutz</b>  | -                  |
|                   |  | <b>Wasser Plus</b>  | -                  |
|                   |  | <b>Einweichen</b>   | -                  |
|                   |  | <b>Leiser waschen</b>   | -                  |
|                   |  | <b>Vorwäsche</b>  | -                  |
|                   |  | <b>Spülstopp</b>  | -                  |
|                   |  | <b>Extraspülen</b>  | -                  |
|                   |  | <b>Flecken</b>  | -                  |
|                   |  | <b>varioSpeed</b>    | -                  |
|                   |  | <b>max. Schleuderdrehzahl (U/min) <sup>1</sup></b>  | 1400               |
|                   |  | <b>max. Temperatur (°C)</b>   | -                  |
|                   | <b>max. Beladung (kg)</b>  | -   | -                  |
| Weitere Programme | Weitere Programme einstellen.<br>Die weiteren Programme finden Sie in dieser Programmübersicht.<br>Die wählbaren Programmeinstellungen sind abhängig vom eingestellten Programm. | -   | -                  |
| Abpumpen          | Wasser abpumpen, z. B. nach einem Programmabbruch.<br>Verwenden Sie keinen Weichspüler.  | -   | -                  |
| Spülen            | Spülen mit anschließendem Schleudern und Wasser abpumpen.  | -   | -                  |



<sup>1</sup> Programmeinstellung

| Programm   | Beschreibung   | Programmeinstellungen   |      |   |
|------------|--|---|------|---|
| Schleudern | Schleudern und Wasser abpumpen. Verwenden Sie keinen Weichspüler.  | -   | -    | - |
| Auto       | 6<br>Strapazierfähige Textilien aus Baumwolle, Synthetik und Mischgewebe waschen.<br>Verschmutzungsgrad und Textilart werden automatisch erkannt. Der Waschprozess wird angepasst. | -   | -    | ● |
| Auto Sanft | 3,5<br>Empfindliche Textilien aus Baumwolle, Synthetik und Mischgewebe waschen.<br>Schonende Wäschebehandlung.   | -   | -    | ● |
|            |  | i-DOS      | -    | - |
|            |  | i-DOS     | -    | - |
|            |  | Knitterschutz   | ●    | - |
|            |  | Wasser Plus   | -    | - |
|            |  | Einweichen  | -    | - |
|            |  | Leiser waschen  | -    | ● |
|            |  | Vorwäsche   | -    | - |
|            |  | Spülstopp   | -    | ● |
|            |  | Extraspülen   | -    | - |
|            |  | Flecken   | -    | ● |
|            |  | varioSpeed   | -    | - |
|            |  | max. Schleuderdrehzahl (U/min) <sup>1</sup>   | 1400 | - |
|            |  | max. Temperatur (°C)  | -    | - |







<sup>1</sup> Programmeinstellung

| Programm                  | Beschreibung   | Programmeinstellungen   |      |
|---------------------------|--|---|------|
|                           |  | i-DOS      | ●    |
|                           |  | i-DOS     | ●    |
|                           |  | <b>Knitterschutz</b>  | ●    |
|                           |  | <b>Wasser Plus</b>  | ●    |
|                           |  | <b>Einweichen</b>   | ●    |
|                           |  | <b>Leiser waschen</b>   | ●    |
|                           |  | <b>Vorwäsche</b>  | ●    |
|                           |  | <b>Spülstopp</b>  | ●    |
|                           |  | <b>Extraspülen</b>  | ●    |
|                           |  | <b>Flecken</b>  | ●    |
|                           |  | <b>varioSpeed</b>    | ●    |
|                           |  | <b>max. Schleuderdrehzahl (U/min) <sup>1</sup></b>  | 1200 |
|                           |  | <b>max. Temperatur (°C)</b>   | 40   |
| <b>max. Beladung (kg)</b> | Verschmutzungsgrad und Textilart werden automatisch erkannt. Der Waschprozess wird angepasst.  |   | 4    |
| <b>Dunkle Wäsche</b>      | Dunkle und farbintensive Textilien aus Baumwolle und pflegeleichte Textilien, z. B. Jeans waschen. Waschen Sie die Wäsche mit der Innenseite nach außen. Verwenden Sie ein Flüssigwaschmittel. |   | 2,5  |
| <b>Steppdecken</b>        | Mit Synthetikfasern gefüllte Kopfkissen, Steppdecken oder Füllungen mit Daunen waschen. Waschen Sie große Teile einzeln.   |   | 1200 |









<sup>1</sup> Programmeinstellung

| Programm   | Beschreibung  | Programmeinstellungen |
|--|---|-----------------------|
| i-DOS       |   | -                     |
| i-DOS       |   | -                     |
| Knitterschutz  |   | -                     |
| Wasser Plus  |   | -                     |
| Einweichen   |   | -                     |
| Leiser waschen   |   | ●                     |
| Vorwäsche  |   | -                     |
| Spülstopp  |   | -                     |
| Extraspülen  |   | -                     |
| Flecken  |   | -                     |
| varioSpeed  |   | -                     |
| max. Schleuderdrehzahl (U/min) <sup>1</sup>  |   | 1200                  |
| max. Temperatur (°C)   |   | -                     |
| max. Beladung (kg)   | <p>Verwenden Sie ein Waschmittel für Daunen oder Feinwäsche. Dosieren Sie sparsam. Verwenden Sie keinen Weichspüler.</p> <p><b>Hinweis:</b> Um eine übermäßige Schaumbildung zu vermeiden, rollen Sie vor dem Waschen das Wäschestück zusammen und entfernen Sie die Luft aus der Wäsche.</p> | -                     |
| Trommel reinigen   | <p>Reinigen und Pflegen der Trommel. Verwenden Sie das Programm in folgenden Fällen:</p> <ul style="list-style-type: none"> <li>■ vor dem ersten Gebrauch</li> </ul>  | -                     |







<sup>1</sup> Programmeinstellung

| Programm   | Beschreibung   |
|--|--|
| <p><b>Programmeinstellungen</b></p> <ul style="list-style-type: none"> <li>i-DOS   </li> <li>i-DOS   </li> <li><b>Knitterschutz</b></li> <li><b>Wasser Plus</b></li> <li><b>Einweichen</b></li> <li><b>Leiser waschen</b></li> <li><b>Vorwäsche</b></li> <li><b>Spülstopp</b></li> <li><b>Extraspülen</b></li> <li><b>Flecken</b></li> <li><b>varioSpeed</b> </li> <li><b>max. Schleuderdrehzahl (U/min) <sup>1</sup></b></li> <li><b>max. Temperatur (°C)</b></li> </ul> | <p><b>max. Beladung (kg)</b></p> <ul style="list-style-type: none"> <li>■ bei häufigem Waschen mit einer Waschtemperatur von 40 °C und niedriger</li> <li>■ nach längerer Abwesenheit</li> </ul> <p>Verwenden Sie Pulvervollwaschmittel oder bleichehaltiges Waschmittel. Um Schaumbildung zu vermeiden, halbieren Sie die Waschmittelmenge. Verwenden Sie keinen Weichspüler. Verwenden Sie keine Wolf-, Fein- oder Flüssigwaschmittel.</p> <p><b>Hinweis:</b> Wenn Sie längere Zeit kein Programm mit 60 °C oder höheren</p> |









<sup>1</sup> Programmeinstellung

| Programm           | Beschreibung   | Programmeinstellungen   |
|--------------------|--|---|
|                    |  | i-DOS   <br>i-DOS    <br>Knitterschutz<br>Wasser Plus<br>Einweichen<br>Leiser waschen<br>Vorwäsche<br>Spülstopp<br>Extraspülen<br>Flecken<br>varioSpeed <br>max. Schleuderdrehzahl (U/min) <sup>1</sup><br>max. Temperatur (°C) |
| max. Beladung (kg) |  |   |
| Memory             | Temperaturen benutzt haben, blinkt die Anzeige für die Trommelreinigung zur Erinnerung.<br>Speichern Sie ein gewünschtes Programm und die individuellen Programmeinstellungen. Die wählbaren Programmeinstellungen sind abhängig vom eingestellten Programm. | -   |
| Outdoor            | Wertextilien und Outdoortextilien mit Membrantechnologie und wasserabweisender Ausrüstung waschen. Verwenden Sie ein Waschmittel für Outdoortextilien.   | 2<br>800<br>40  |

<sup>1</sup> Programmeinstellung





| Programm       | Beschreibung   | Programmeinstellungen   |      |
|----------------|--|---|------|
|                |  | i-DOS          | ●    |
|                |  | i-DOS    | ●    |
|                |  | Knitterschutz   | ●    |
|                |  | Wasser Plus   | ●    |
|                |  | Einweichen  | ●    |
|                |  | Leiser waschen  | ●    |
|                |  | Vorwäsche   | ●    |
|                |  | Spülstopp   | ●    |
|                |  | Extraspülen   | ●    |
|                |  | Flecken   | ●    |
|                |  | varioSpeed   |      |
|                |  | max. Schleuderdrehzahl (U/min) <sup>1</sup>   | 1400 |
|                |  | max. Temperatur (°C)  | 60   |
|                | max. Beladung (kg)   |   |      |
|                | Verwenden Sie keinen Weichspüler.  |   |      |
| powerSpeed 59' | 5<br>Textilien aus Baumwolle, Leinen, Synthetik und Mischgewebe waschen. Geeignet für leicht und normal verschmutzte Wäsche.<br>Optimales Waschergebnis in unter einer Stunde.                       |   |      |
| Hemden/Blusen  | 2<br>Bügelfreie Oberhemden und Blusen aus Baumwolle, Leinen, Synthetik und Mischgewebe waschen.<br><b>Tipp:</b> Um Knitter in der Wäsche zu vermeiden, aktivieren Sie Knitterschutz. Die Wäsche wird |   |      |

<sup>1</sup> Programmeinstellung

| Programm         | Beschreibung  | Programmeinstellungen   |
|------------------|---|---|
| Super<br>15'/30' | <p>nur kurz angeschleudert und kann tropfnass entnommen werden. Hängen Sie die Hemden und Blusen tropfnass auf, damit sie sich aushängen.</p> <p><b>Hinweis:</b> Waschen Sie Hemden und Blusen aus Seide oder empfindlichen Materialien im Programm Fein/Seide.</p> | <p>i-DOS   </p> <p>i-DOS    </p> <p><b>Knitterschutz</b></p> <p><b>Wasser Plus</b></p> <p><b>Einweichen</b></p> <p><b>Leiser waschen</b></p> <p><b>Vorwäsche</b></p> <p><b>Spülstopp</b></p> <p><b>Extraspülen</b></p> <p><b>Flecken</b></p> <p><b>varioSpeed</b> </p> <p><b>max. Schleuderdrehzahl (U/min) <sup>1</sup></b></p> <p><b>max. Temperatur (°C)</b></p> |
|                  |   | <p>4</p> <p>1200</p> <p>40</p>  |

<sup>1</sup> Programmeinstellung



| Programm | Beschreibung  | Programmeinstellungen  |
|----------|---|--|
|          | <p><b>max. Beladung (kg)</b></p> <p>Wollen Sie die Programmtdauer auf 15 Minuten verkürzen, aktivieren Sie varioSpeed <math>\approx \text{Ø}</math>. Die maximale Beladungsmenge reduziert sich auf 2 kg.</p> | <p>i-DOS   </p> <p>i-DOS   </p> <p><b>Knitterschutz</b></p> <p><b>Wasser Plus</b></p> <p><b>Einweichen</b></p> <p><b>Leiser waschen</b></p> <p><b>Vorwäsche</b></p> <p><b>Spülstopp</b></p> <p><b>Extraspülen</b></p> <p><b>Flecken</b></p> <p>varioSpeed <math>\approx \text{Ø}</math></p> <p><b>max. Schleuderdrehzahl (U/min) <sup>1</sup></b></p> <p><b>max. Temperatur (°C)</b></p> |
|          |   |  |

<sup>1</sup> Programmeinstellung

## 9 Zubehör

Verwenden Sie Originalzubehör. Es ist auf Ihr Gerät abgestimmt.

|                                   | Verwendung   | Bestellnummer |
|-----------------------------------|--|---------------|
| Verlängerung Wasserzulaufschlauch | Kaltwasser- oder Aquastop-Wasserzulaufschlauch verlängern (2,50 m).                          | WZ10131       |
| Podest mit Auszug                 | Gerät erhöht aufstellen, damit es leicht beladen und entladen werden kann.                   | WZWP20W       |
| Haltetaschen                      | Standsicherheit des Geräts verbessern.   | WX975600      |
| Anschlussventil                   | Anschlussventil als Sicherheitseinrichtung gegen Rückfließen von Wasser in das Leitungsnetz. | 10015611      |

## 10 Vor dem ersten Gebrauch

Bereiten Sie das Gerät für die Verwendung vor.

### 10.1 Leerwaschgang starten

Ihr Gerät wurde vor Verlassen des Werks eingehend geprüft. Um mögliches Restwasser zu entfernen, waschen Sie das erste Mal ohne Wäsche.

**Hinweis:** Beachten Sie die Informationen zu Sicherheit → Seite 4 und Sachschäden vermeiden → Seite 11.

1. Auf  drücken.  
Der Einschaltvorgang dauert einige Sekunden.
2. Das Programm **Trommel reinigen** einstellen.
3. Die Tür schließen.

4. Die Waschmittelschublade herausziehen.
5. Pulvervollwaschmittel in die Kammer für manuelle Dosierung einfüllen.

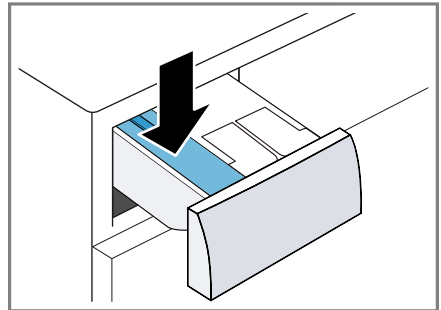

Um Schaumbildung zu vermeiden, verwenden Sie nur die Hälfte der vom Waschmittelhersteller empfohlenen Waschmittelmenge für leichte Verschmutzung. Kein Wollwaschmittel oder Feinwaschmittel verwenden.

6. Die Waschmittelschublade einschieben.
7. Um das Programm zu starten, auf **Start/Nachlegen** drücken.
  - ✓ Das Display zeigt die verbleibende Programmdauer.
8. Den ersten Waschgang starten oder auf **Ⓢ** drücken, um das Gerät auszuschalten.  
→ "Grundlegende Bedienung", Seite 46

---

## 11 Wäsche

### 11.1 Wäsche vorbereiten

**Hinweis:** Beachten Sie die Informationen zum Thema Sicherheit → Seite 4 und Sachschäden vermeiden → Seite 11, um Ihr Gerät sicher gebrauchen zu können.

#### **ACHTUNG!**

In der Wäsche verbleibende Gegenstände können die Wäsche und die Trommel beschädigen.

- ▶ Vor dem Betrieb alle Gegenstände aus den Taschen der Wäsche entfernen.
- ▶ Um Ihr Gerät und die Wäsche zu schonen, bereiten Sie die Wäsche vor.
  - Taschen entleeren
  - Sand aus allen Umschlägen und Taschen ausbürsten
  - Bettbezüge und Kissenbezüge schließen
  - Reißverschlüsse, Klettverschlüsse, Haken und Ösen schließen
  - Stoffgürtel, Schürzenbänder zusammenbinden oder einen Wäschesack verwenden

- längere Zugbänder und Kordeln mit festen Endstücken in Kapuzen oder Hosen zusammenbinden
- Gardinenröllchen und Bleibänder entfernen oder ein Wäschenetz verwenden
- für kleine Wäschestücke wie z. B. Kindersocken ein Wäschenetz verwenden
- einige hartnäckige, eingetrocknete Flecken lassen sich durch mehrmaliges Waschen entfernen
- große und kleine Wäschestücke zusammen waschen
- frische Flecken nicht reiben, sondern mit Seifenlauge abtupfen
- Wäsche auseinander falten und auflockern oder die Beschreibung der Programme beachten

### 11.2 Wäsche sortieren

**Hinweis:** Beachten Sie die Informationen zum Thema Sicherheit → Seite 4 und Sachschäden vermeiden → Seite 11, um Ihr Gerät sicher gebrauchen zu können.





- ▶ Um das Waschergebnis zu verbessern und Verfärbungen zu vermeiden, sortieren Sie die Wäsche vor dem Waschen nach folgenden Kriterien.
  - Gewebe- und Faserart  
Wäsche gleicher Gewebe- und Faserart zusammen waschen.
  - Pflegekennzeichen auf den Pflegetiketten → Seite 44
  - Beschreibung der Programme → Seite 29
  - weiße Wäsche
  - farbige Wäsche  
Waschen Sie neue farbige Wäsche das erste Mal getrennt von anderer Wäsche.

## 11.3 Verschmutzungsgrade

| Verschmutzungsgrad | Verschmutzung   | Beispiele  |
|--------------------|---|--|
| leicht             | <ul style="list-style-type: none"> <li>■ keine Verschmutzungen oder Flecken sind sichtbar</li> <li>■ Wäsche hat Gerüche angenommen</li> </ul> | leichte Sommerbekleidung oder Sportkleidung, die wenige Stunden getragen wurde   |
| normal             | Verschmutzungen oder leichte Flecken sind sichtbar  | <ul style="list-style-type: none"> <li>■ T-Shirts, Hemden oder Blusen sind durchgeschwitzt oder wurden mehrfach getragen</li> <li>■ Handtücher oder Bettwäsche, die bis zu einer Woche benutzt wurden</li> </ul> |
| stark              | Verschmutzungen oder Flecken sind deutlich sichtbar   | Geschirrhandtücher, Babywäsche oder Berufsbekleidung   |

## 11.4 Pflegekennzeichen auf den Pflegeetiketten

### Pflegekennzeichen Waschen

| Symbol   | Waschprozess                        | Empfohlenes Programm        |
|--|-------------------------------------|-----------------------------|
|    | normal                              | Baumwolle                   |
|    | schonend                            | Pflegeleicht                |
|  | besonders schonend                  | Fein / Seide für Handwäsche |
|  | Handwäsche                          | Wolle                       |
|  | nicht in der Waschmaschine waschbar | –                           |

## 12 Waschmittel und Pflegemittel

**Hinweis:** Beachten Sie die Informationen zu Sicherheit → *Seite 4* und Sachschäden vermeiden → *Seite 11*.

Herstellerangaben zur Verwendung und Dosierung finden Sie auf der Verpackung.

### Hinweise

- bei Flüssigwaschmitteln nur selbstfließende Flüssigwaschmittel verwenden
- keine unterschiedlichen Flüssigwaschmittel mischen

- keine Waschmittel und Weichspüler mischen
- keine überlagerten und stark verdickten Produkte verwenden
- keine lösemittelhaltigen, ätzenden oder ausgasenden Mittel, z. B. Flüssigbleiche, verwenden
- Färbemittel sparsam verwenden, Salz kann Edelstahl angreifen
- keine Entfärbemittel im Gerät verwenden
- keinen Essig in die Dosierbehälter füllen → Seite 51 für das intelligente Dosiersystem

## 12.1 Waschmittelempfehlung

| Waschmittel   | Textilien  | Programm     | Temperatur         |
|---|--|--------------|--------------------|
| Vollwaschmittel mit optischen Aufhellern                  | kochfeste weiße Textilien aus Leinen oder Baumwolle      | Baumwolle    | von kalt bis 90 °C |
| Buntwaschmittel ohne Bleiche und optische Aufheller       | bunte Textilien aus Leinen oder Baumwolle                | Baumwolle    | von kalt bis 60 °C |
| Buntwaschmittel / Feinwaschmittel ohne optische Aufheller | bunte Textilien aus pflegeleichten Fasern oder Synthetik | Pflegeleicht | von kalt bis 60 °C |
| Feinwaschmittel   | empfindliche feine Textilien aus Seide oder Viskose      | Fein / Seide | von kalt bis 40 °C |
| Wollwaschmittel   | Wolle  | Wolle        | von kalt bis 40 °C |

**Tipp:** Auf [www.cleanright.eu](http://www.cleanright.eu) finden Sie eine Vielzahl weiterer Informationen über Waschmittel, Pflegemittel und Reinigungsmittel für den privaten Gebrauch.

## 12.2 Waschmitteldosierung

Die Dosierung des Waschmittels richtet sich nach:

- Wäschemenge
- Verschmutzungsgrad
- Wasserhärte  
Die Wasserhärte können Sie beim örtlichen Wasserwerk erfragen oder mit einem Wasserhärte tester selbst bestimmen.

### Wasserhärte

| Härtebereich | Gesamthärte in mmol/l | deutsche Härte in °dH |
|--------------|-----------------------|-----------------------|
| weich (I)    | 0 - 1,5               | 0 - 8,4               |
| mittel (II)  | 1,5 - 2,5             | 8,4 - 14              |
| hart (III)   | über 2,5              | über 14               |

### Beispiel für eine Herstellerangabe für Waschmittel

Diese Beispielangaben beziehen sich auf eine Standardbeladung von 4 - 5 kg.

| Verschmutzung                 | leicht | normal | stark  |
|-------------------------------|--------|--------|--------|
| Wasserhärte: weich / mittel   | 40 ml  | 55 ml  | 80 ml  |
| Wasserhärte: hart / sehr hart | 55 ml  | 80 ml  | 105 ml |

Die Dosiermengen finden Sie auf der Verpackung des Herstellers.

- Wenn Sie manuell dosieren, passen Sie die Dosiermenge der tatsächlichen Beladungsmenge an.
- Wenn die intelligente Dosierung aktiviert ist, passen Sie die Dosiermenge nicht an die tatsächliche Beladungsmenge an. Die Menge an Waschmittel und Weichspüler wird automatisch über die Basisdosiermenge → *Seite 52* und die erkannte Wäschemenge berechnet. Die eingestellte Basisdosiermenge muss immer der Dosiermenge für eine Beladung von 4,5 kg entsprechen.

## 13 Grundlegende Bedienung

### 13.1 Gerät einschalten

**Hinweis:** Beachten Sie die Informationen zu Sicherheit → *Seite 4* und Sachschäden vermeiden → *Seite 11*.

**Voraussetzung:** Das Gerät ist sachgemäß aufgestellt und angeschlossen.

→ *"Aufstellen und Anschließen", Seite 13*

- ▶ Auf  drücken.  
Der Einschaltvorgang dauert einige Sekunden.
- ✓ Ein hörbarer Funktionstest wird durchgeführt.

**Hinweis:** Die Beleuchtung der Trommel erlischt automatisch.

### 13.2 Programm einstellen

1. Den Programmwähler auf das gewünschte Programm stellen.  
→ *"Programme", Seite 29*

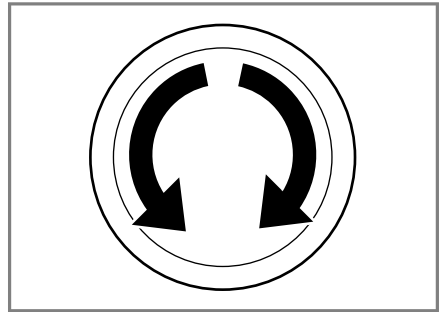

2. Bei Bedarf, Programmeinstellungen anpassen → *Seite 47*.

### Weitere Programme einstellen

1. Das Programm **Weitere Programme** einstellen.

- Um das Untermenü für die weiteren Programme aufzurufen, auf  drücken.

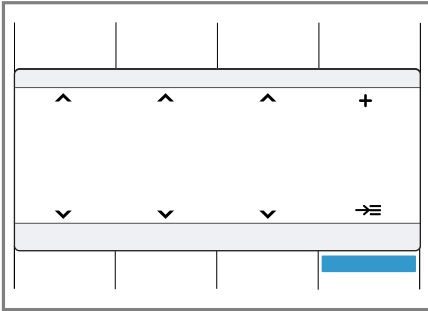

- Ein Programm auswählen.
- Um das Hauptmenü aufzurufen, auf **Hauptmenü** drücken.
- Wenn gewünscht, Programmeinstellungen anpassen.
- Das Programm starten.

### 13.3 Programmeinstellungen anpassen

**Voraussetzung:** Ein Programm ist eingestellt.

→ "Programm einstellen", Seite 46

- Die Programmeinstellungen anpassen.

→ "Tasten", Seite 25

Beachten Sie die Informationen zum Thema Bedienlogik

→ Seite 19.

#### Hinweise

- Die Programmeinstellungen werden nicht dauerhaft für das Programm gespeichert.
- Wenn Sie das intelligente Dosiersystem aktivieren oder deaktivieren wird die Einstellung gespeichert.

### Weitere Programmeinstellungen anpassen

- Um weitere Programmeinstellungen aufzurufen, auf **Optionen** drücken.
- Die Programmeinstellungen auswählen.
- Um das Hauptmenü aufzurufen, auf **Optionen** drücken.

### 13.4 Programmeinstellungen speichern

- Das Programm **Memory** einstellen.
  - Um das Untermenü aufzurufen, auf  drücken.
  - Ein Programm auswählen.
  - Um das Hauptmenü aufzurufen, auf **Hauptmenü** drücken.
  - Wenn gewünscht, Programmeinstellungen anpassen.
- ✓ Das Programm ist gespeichert.

### 13.5 Wäsche einlegen

#### Hinweise

- Beachten Sie die Informationen zum Thema Sicherheit → Seite 4 und Sachschäden vermeiden → Seite 11, um Ihr Gerät sicher gebrauchen zu können.
- Um Knitterbildung zu vermeiden, beachten Sie die maximale Beladung der → "Programme", Seite 29.

**Voraussetzung:** Die Wäsche ist vorbereitet und sortiert.

→ "Wäsche", Seite 43

1. Die Tür öffnen.

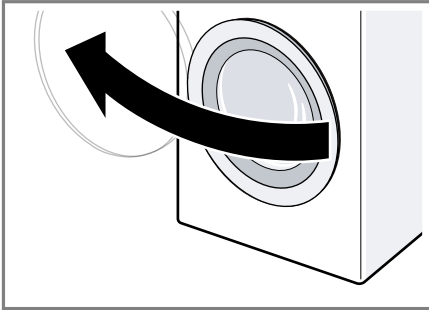

Stellen Sie sicher, dass die Trommel leer ist.

2. Die Wäsche auseinandergefaltet in die Trommel legen.
3. Die Tür schließen.

Stellen Sie sicher, dass keine Wäsche in der Tür eingeklemmt ist.

### 13.6 Waschmittel und Pflegemittel einfüllen

Bei Programmen, in denen die intelligente Dosierung nicht möglich oder gewünscht ist, können Sie Waschmittel manuell dosieren.

#### Hinweise

- Beachten Sie die Informationen zu Sicherheit → Seite 4 und Sachschäden vermeiden → Seite 11.
- Die Dosierempfehlung bezieht sich auf die maximale Beladung des Programms.

**Tipp:** Zusätzlich zur intelligenten Dosierung können Sie in die Kammer für manuelle Dosierung auch weitere Pflegemittel für Wäsche wie z. B. Fleckensalz, Stärke oder Bleiche zugeben. Geben Sie kein zusätzliches Waschmittel in die Kammer für manuelle Dosierung, um eine Überdosierung oder Schaumbildung zu verhindern.

**Hinweis:** Beachten Sie die Hinweise zu Waschmittel und Pflegemittel → Seite 44.

1. Die Waschmittelschublade herausziehen.
2. Das Waschmittel einfüllen.  
→ "Waschmittelschublade", Seite 19
3. Bei Bedarf das Pflegemittel einfüllen.
4. Die Waschmittelschublade einschieben.

### 13.7 Programm starten

**Hinweis:** Wenn Sie die Zeit bis zum Programmende ändern möchten, stellen Sie erst die Fertig in-Zeit ein.

- ▶ Auf **Start/Nachlegen** drücken.
- ✓ Die Trommel dreht sich und es erfolgt eine Beladungserkennung, die bis zu 2 Minuten dauern kann und danach läuft das Wasser ein.
- ✓ Im Display werden entweder Programmdauer oder die Fertig in-Zeit angezeigt.

### 13.8 Wäsche nachlegen

**Hinweis:** Beachten Sie die Informationen zu Sicherheit → Seite 4 und Sachschäden vermeiden → Seite 11.

1. Auf **Start/Nachlegen** drücken.  
Das Gerät pausiert.
2. Die Gerätetür öffnen.
3. Die Wäsche nachlegen oder entnehmen.
4. Die Gerätetür schließen.
5. Auf **Start/Nachlegen** drücken.

### 13.9 Programm abbrechen

**Hinweis:** Beachten Sie die Informationen zu Sicherheit → Seite 4 und Sachschäden vermeiden → Seite 11.

1. Auf **Start/Nachlegen** drücken.



2. Die Gerätetür öffnen.  
Bei hoher Temperatur und hohem Wasserstand bleibt die Tür aus Sicherheitsgründen verriegelt.
  - Bei hoher Temperatur starten Sie das Programm **Spülen**.
  - Bei hohem Wasserstand starten Sie das Programm **Schleudern** oder wählen Sie ein geeignetes Programm zum Abpumpen.  
→ "Programme", Seite 29
3. Die Wäsche entnehmen  
→ Seite 49.

### 13.10 Programm bei Spülstopp fortsetzen

1. Das Programm **Schleudern** oder **Abpumpen** einstellen.
2. Auf **Start/Nachlegen** drücken.

### 13.11 Wäsche entnehmen

**Hinweis:** Beachten Sie die Informationen zu Sicherheit → Seite 4 und Sachschäden vermeiden → Seite 11.

1. Die Gerätetür öffnen.
2. Die Wäsche entnehmen.

### 13.12 Gerät ausschalten

1. Auf **Ⓛ** drücken.
2. Die Gummimanschette trocken wischen und Fremdkörper entfernen.

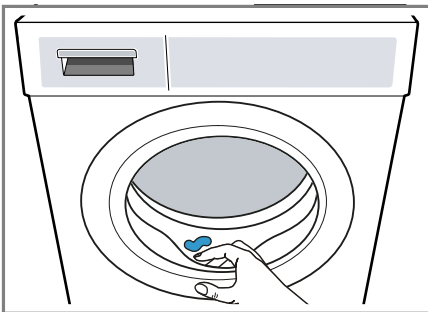



3. Die Gerätetür und die Waschmittelschublade offen lassen, damit Restwasser abtrocknen kann.

---

## 14 Kindersicherung



Sichern Sie Ihr Gerät gegen ein versehentliches Bedienen an den Bedienelementen.

### 14.1 Kindersicherung aktivieren

- ▶ Auf beide Tasten **Kindersicherung 3 Sek.**  ca. 3 Sekunden drücken.
- ✓ Das Display zeigt .
- ✓ Die Bedienelemente sind gesperrt.
- ✓ Die Kindersicherung bleibt auch nach dem Ausschalten des Geräts aktiv.

### 14.2 Kindersicherung deaktivieren

**Voraussetzung:** Um die Kindersicherung zu deaktivieren, muss das Gerät eingeschaltet sein.

- ▶ Auf beide Tasten **Kindersicherung 3 Sek.**  ca. 3 Sekunden drücken.  
Um das laufende Programm nicht abzubrechen, muss der Programmwähler auf dem Ausgangsprogramm stehen.
- ✓ Im Display erlischt .

---

## 15 Intelligentes Dosiersystem

Abhängig vom Programm und den Einstellungen werden die optimalen Mengen für Flüssigwaschmittel und Weichspüler automatisch dosiert.

### 15.1 Programm mit intelligentem Dosiersystem starten

Wenn Sie Flüssigwaschmittel und Weichspüler nicht manuell dosieren möchten, verwenden Sie das intelligente Dosiersystem. Diese Funktion ist abhängig vom eingestellten Programm verfügbar und automatisch aktiviert.

#### Hinweise

- Beachten Sie die Informationen zum Thema Sicherheit → *Seite 4* und Sachschäden vermeiden → *Seite 11*, um Ihr Gerät sicher gebrauchen zu können.

- Wenn Sie das intelligente Dosiersystem verwenden, füllen Sie keine zusätzlichen Waschmittel oder Weichspüler in die Kammer für die manuelle Dosierung.  
→ *"Waschmittel und Pflegemittel einfüllen"*, *Seite 48*  
Wenn Sie für ein eingestelltes Programm manuell dosieren möchten, beachten Sie die folgenden Hinweise:
  - Deaktivieren Sie das intelligente Dosiersystem vor dem Programmstart. Die Einstellungen bleiben auch nach dem Ausschalten des Geräts gespeichert.  
→ *"Tasten"*, *Seite 25*
  - Füllen Sie Waschmittel oder Weichspüler in die Kammer für die manuelle Dosierung.  
→ *"Waschmittel und Pflegemittel einfüllen"*, *Seite 48*
  - Aktivieren Sie das intelligente Dosiersystem nach dem Programmende.  
→ *"Tasten"*, *Seite 25*

#### Voraussetzungen

- Die Wäsche ist vorbereitet.  
→ *"Wäsche vorbereiten"*, *Seite 43*
  - Die Wäsche ist sortiert.  
→ *"Wäsche sortieren"*, *Seite 43*
  - Die Wäsche ist eingelegt.  
→ *"Wäsche einlegen"*, *Seite 47*
  - Das Programm ist eingestellt.  
→ *"Programm einstellen"*, *Seite 46*
  - Das intelligente Dosiersystem ist aktiviert.  
→ *"Display"*, *Seite 23*  
→ *"Display"*, *Seite 23*
1. Die Dosierbehälter füllen  
→ *Seite 51*.  
Um den Inhalt der Dosierbehälter durch ein anderes Produkt zu ersetzen, die Waschmittelschublade reinigen → *Seite 58*.

2. Bei Bedarf den Inhalt der Dosierbehälter → *Seite 52* anpassen.
3. Bei Bedarf die Basisdosiermenge → *Seite 52* anpassen.
4. Bei Bedarf, Programmeinstellungen anpassen → *Seite 47*.
5. Das Programm starten → *Seite 48*.
6. Die  
→ *"Wäsche entnehmen"*, *Seite 49*.

## 15.2 Dosierbehälter füllen

Wenn Sie das intelligente Dosiersystem verwenden möchten oder das Gerät während des Betriebs einen Hinweis zeigt, füllen Sie die Dosierbehälter.

### Hinweise



- Beachten Sie die Informationen zu Sicherheit → *Seite 4* und Sachschäden vermeiden → *Seite 11*.
- Füllen Sie ausschließlich geeignete Waschmittel und Pflegemittel → *Seite 44* in die Dosierbehälter. Wenn Sie Flüssigwaschmittel oder Weichspüler im Dosierbehälter nachfüllen möchten, verwenden Sie das gleiche Produkt. Wenn Sie Flüssigwaschmittel oder Weichspüler im Dosierbehälter durch ein anderes Produkt ersetzen möchten, reinigen Sie vorher die Waschmittelschublade.  
→ *"Waschmittelschublade reinigen"*, *Seite 58*

**Voraussetzung:** , oder blinkt.

1. Die Waschmittelschublade herausziehen.

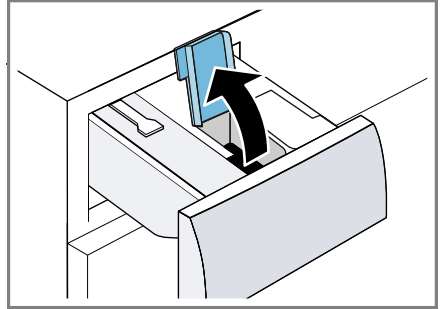
2. Den Befülldeckel öffnen.



3. Flüssigwaschmittel  und Weichspüler  in die entsprechenden Dosierbehälter füllen.  
→ *"Waschmittelschublade"*, *Seite 19*

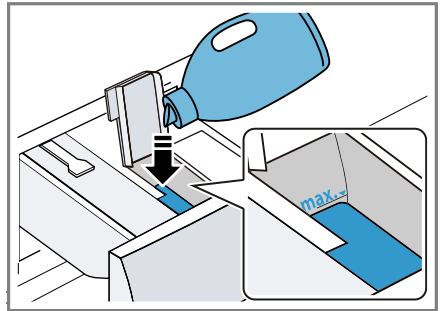

Überschreiten Sie beim Füllen nicht die Markierung des Maximalfüllstands.

4. Die Befülldeckel schließen.

**Hinweis:** Damit Flüssigwaschmittel oder Weichspüler nicht austrocknen, schließen Sie die Befülldeckel direkt nach dem Füllen.

5. Waschhilfsmittel wie Fleckensalz, Enthärter oder Bleiche bei Bedarf in die Kammer für die manuelle Dosierung füllen.  
→ *"Waschmittel und Pflegemittel einfüllen"*, *Seite 48*
6. Die Waschmittelschublade einschieben.

7. Die Basisdosiermenge  
→ Seite 52 anpassen.

## 15.3 Inhalt der Dosierbehälter

### Hinweise

- Wenn Sie den Inhalt des Dosierbehälters ändern, wird die Basisdosiermenge für diesen Dosierbehälter zurückgesetzt.
- Wenn Sie beide Dosierbehälter für Flüssigwaschmittel verwenden, müssen Sie einen Dosierbehälter wählen, der während des Waschens verwendet werden soll.

Den Inhalt für den Dosierbehälter können Sie in den Grundeinstellungen ändern.  
→ "Grundeinstellungen ändern", Seite 58

## 15.4 Basisdosiermenge

Die Basisdosiermenge richtet sich nach den Herstellerangaben des Waschmittels, der Wasserhärte und dem Verschmutzungsgrad der Wäsche.

Stellen Sie immer eine Basisdosiermenge ein, die der Dosiermenge für eine Standardbeladung von 4,5 kg entspricht.

→ "Waschmitteldosierung", Seite 45  
Sie können die Basisdosiermenge für beide Dosierbehälter separat anpassen.  
→ "Grundeinstellungen ändern", Seite 58

Grundeinstellungen anzupassen oder den aktuellen Betriebszustand zu überwachen.

Die Home Connect Dienste sind nicht in jedem Land verfügbar. Die Verfügbarkeit der Home Connect Funktion ist abhängig von der Verfügbarkeit der Home Connect Dienste in Ihrem Land. Informationen dazu finden Sie auf: [www.home-connect.com](http://www.home-connect.com).

- → "Gerät mit WLAN-Heimnetzwerk (Wi-Fi) mit WPS-Funktion verbinden", Seite 53
- → "Gerät mit WLAN-Heimnetzwerk (Wi-Fi) ohne WPS-Funktion verbinden", Seite 53

Die Home Connect App leitet Sie durch den gesamten Anmeldeprozess. Folgen Sie den Anweisungen in der Home Connect App, um die Einstellungen vorzunehmen.

### Tipps

- Beachten Sie die mitgelieferten Unterlagen von Home Connect.
- Beachten Sie auch die Hinweise in der Home Connect App.

### Hinweise

- Beachten Sie die Sicherheitshinweise dieser Gebrauchsanleitung und stellen Sie sicher, dass diese auch dann eingehalten werden, wenn Sie das Gerät über die Home Connect App bedienen.  
→ "Sicherheit", Seite 4
- Die Bedienung am Gerät hat jederzeit Vorrang. In dieser Zeit ist die Bedienung über die Home Connect App nicht möglich.

---

## 16 Home Connect

Dieses Gerät ist netzwerkfähig. Verbinden Sie Ihr Gerät mit einem mobilen Endgerät, um Funktionen über die Home Connect App zu bedienen,

## 16.1 Gerät mit WLAN-Heimnetzwerk (Wi-Fi) mit WPS-Funktion verbinden

**Voraussetzung:** Wenn Ihr Router über eine WPS-Funktion verfügt, können Sie das Gerät automatisch mit dem WLAN-Heimnetzwerk (Wi-Fi) verbinden.

1. Auf **Fernstart**  ca. 3 Sekunden drücken.
- ✓ Sie befinden sich jetzt im Home Connect Menü.
2. **verbinden** auswählen.
3. Den Hinweis im Display bestätigen.
4. Die WPS-Taste am Router innerhalb von 2 Minuten drücken.

Beachten Sie die Informationen in den Unterlagen Ihres Routers.

- ✓ Im Display blinkt .
- ✓ Das Gerät versucht sich mit dem WLAN-Heimnetzwerk zu verbinden.
- ✓ Wenn das Display **verbunden** zeigt und  dauerhaft leuchtet, ist das Gerät mit dem Heimnetzwerk verbunden.

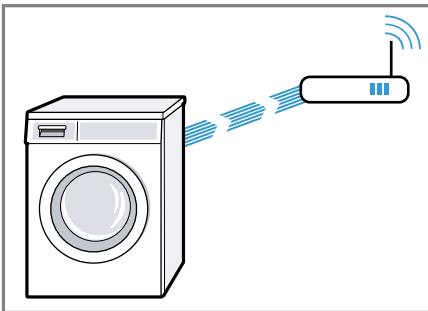



5. Das Gerät mit der Home Connect App verbinden. → Seite 54

## 16.2 Gerät mit WLAN-Heimnetzwerk (Wi-Fi) ohne WPS-Funktion verbinden

Wenn Ihr Router über keine WPS-Funktion verfügt, können Sie das Gerät manuell mit dem WLAN-Heimnetzwerk (Wi-Fi) verbinden. Das Gerät baut kurzzeitig ein eigenes WLAN-Netzwerk auf. Sie können ein mobiles Endgerät mit dem WLAN-Netzwerk verbinden und die Netzwerkinformationen des WLAN-Heimnetzwerks (Wi-Fi) an Ihr Gerät übertragen.

**Voraussetzung:** Die Home Connect App ist geöffnet und Sie haben sich angemeldet.

1. Auf **Fernstart**  mindestens 3 Sekunden drücken.
- ✓ Sie befinden sich jetzt im Home Connect Menü.
2. **Netzwerkanm. Manuell** auswählen.
3. **verbinden** auswählen
4. Den Hinweis im Display bestätigen.
- ✓ Im Display blinkt .
- ✓ Das Gerät richtet ein eigenes WLAN Netzwerk mit dem Netzwerknamen (SSID) HomeConnect ein.



5. Im mobilen Endgerät WLAN-Einstellungen aufrufen.

Das mobile Endgerät mit dem WLAN-Netzwerk HomeConnect verbinden und WLAN-Passwort (Key) HomeConnect eingeben.

- ✓ Ihr mobiles Endgerät verbindet sich mit dem Gerät. Der Verbindungsvorgang kann bis zu 60 Sekunden dauern.

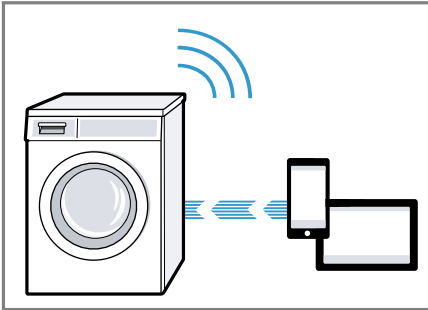

6. Die Home Connect App auf dem mobilen Endgerät öffnen und den Schritten in der App folgen.
  7. In der Home Connect App den Netzwerknamen (SSID) und das Passwort (Key) Ihres Heimnetzwerkes eingeben.
  8. Den Schritten in der Home Connect App folgen, um das Gerät zu verbinden.
- ✓ Wenn das Display **verbunden** zeigt und  dauerhaft leuchtet, ist das Gerät mit dem Heimnetzwerk verbunden.
9. Das Gerät mit der Home Connect App verbinden → Seite 54.

## 16.3 Gerät mit der Home Connect App verbinden

### Voraussetzungen

- Das Gerät ist mit dem WLAN-Heimnetzwerk (Wi-Fi) verbunden.
- Die Home Connect App ist geöffnet und Sie haben sich angemeldet.

1. **App verbinden** auswählen.
  2. **Verbinden mit App** auswählen.
  3. Den Hinweis im Display bestätigen.
- ✓ Das Gerät verbindet sich mit der Home Connect App.
4. Sobald das Gerät in der Home Connect App angezeigt wird, den letzten Schritten in der Home Connect App folgen.
- ✓ Wenn das Display **verbunden** zeigt, ist das Gerät mit der Home Connect App verbunden.

## 16.4 Gerät mit dem Energiemanager verbinden

Wenn Sie das Gerät mit dem Smart Energy-System (Energiemanager) verbinden, optimieren Sie den Energieverbrauch. Das Gerät startet erst, wenn Ihre hauseigene Photovoltaik-Anlage genügend Energie bereitstellt oder der Stromtarif günstig ist.

### Voraussetzungen

- Das Smart Energy-System (Energiemanager) verwendet den Kommunikationsstandard der EEBus-Initiative.
  - Sie haben in der Gebrauchsanleitung des Smart Energy-System (Energiemanager) gelesen, wie sich der Smart Energy-System (Energiemanager) mit ihrem Gerät verbindet.
1. Auf **Fernstart**  ca. 3 Sekunden drücken.
  2. **Energiemanagement** auswählen.
  3. **verbinden** auswählen.
  4. Den Hinweis im Display bestätigen.
- ✓ Das Gerät verbindet sich mit dem Smart Energy System (Energiemanager)
  - ✓ Wenn das Display  zeigt, hat sich das Gerät erfolgreich mit dem Energiemanager verbunden.

5. Wenn das Gerät durch das Smart Energy System (Energiemanager) gestartet werden soll, Flexstart aktivieren.

→ "Flexstart aktivieren", Seite 55

## Flexstart aktivieren

Aktivieren Sie den Flexstart, damit Ihr Smart Energy-System (Energiemanager) Ihr Gerät starten darf, wenn Ihre hauseigene Photovoltaik-Anlage genügend Energie bereitstellt oder der Stromtarif günstig ist.

**Voraussetzung:** Das Smart Energy-System (Energiemanager) kann Ihr Gerät nur starten, wenn Smart Energy-System (Energiemanager) und Gerät miteinander verbunden sind.

1. Das gewünschte Programm einstellen.
2. Auf **Fertig in** drücken und die gewünschte Zeitspanne einstellen.
3. Auf **Start/Nachlegen** drücken.
  - ✓ Das Display zeigt **Verzögerter Start**.
4. Auf **Fernstart**  drücken.
  - ✓ Wenn das Display **Flexstart** zeigt, ist der Flexstart aktiviert und das Gerät wartet auf den Start über das Smart Energy-System (Energiemanager).
  - ✓ Wechselt die Anzeige im Display auf : **Fertig in ca.**, hat das Smart Energy-System (Energiemanager) einen Zeitpunkt festgelegt, an dem das Gerät startet.
  - ✓ Wenn das Smart Energy-System (Energiemanager) das Gerät nicht innerhalb der eingestellten Zeit startet, startet das Gerät das Programm eigenständig vor Ablauf der eingestellten Zeitspanne. Das Programm endet mit Ablauf der Zeitspanne.

## Hinweis

Der Flex Start wird aus Sicherheitsgründen unter folgenden Bedingungen deaktiviert:

- Auf **Start/Nachlegen** drücken.
- Die Tür öffnen.
- Das Gerät ausschalten.
- Stromausfall.

## 16.5 Wi-Fi am Gerät aktivieren

**Hinweis:** Der Energieverbrauch erhöht sich gegenüber den in der Verbrauchswertetabelle angegebenen Werten, wenn Wi-Fi aktiviert ist.

1. Auf **Fernstart**  ca. 3 Sekunden drücken.
2. **Wi-Fi an/aus** auswählen.
3. **an** auswählen.
  - ✓ Wi-Fi ist aktiviert.

**Hinweis:** Das Gerät schaltet sich nicht automatisch aus, wenn Wi-Fi aktiviert ist.

## 16.6 Wi-Fi am Gerät deaktivieren

1. Auf **Fernstart**  mindestens 3 Sekunden drücken.
2. **Wi-Fi an/aus** auswählen.
3. **aus** auswählen.
  - ✓ Wi-Fi ist deaktiviert

**Hinweis:** Wurde Wi-Fi deaktiviert und Ihr Gerät war zuvor mit Ihrem Heimnetzwerk verbunden, wird die Verbindung beim Wiedereinschalten von Wi-Fi automatisch wieder hergestellt.

## 16.7 Software Update

**Voraussetzung:** Das Display zeigt **Eine neue Softwareversion ist verfügbar. Möchten Sie jetzt ein Software Update durchführen? Dies kann mehrere Minuten dauern..**

1. Auf **Fernstart**  ca. 3 Sekunden drücken.
  2. **Software Update** auswählen.
  3. **jetzt installieren** auswählen.
- ✓ Das Software Update startet.

**Hinweis:** Das Software Update kann mehrere Minuten dauern. Schalten Sie das Gerät während des Software Updates nicht aus.

## 16.8 Netzwerkeinstellungen des Geräts zurücksetzen

1. Auf **Fernstart**  mindestens 3 Sekunden drücken.
  2. **Netzwerkseinstellung** auswählen.
  3. **zurücksetzen** auswählen.
- ✓ Die Netzwerkeinstellungen werden zurückgesetzt.

**Tipp:** Wollen Sie Ihr Gerät wieder über die Home Connect App bedienen, müssen Sie es erneut mit dem Heimnetzwerk und der Home Connect App verbinden.

## 16.9 Ferndiagnose

Der Kundendienst kann über die Ferndiagnose auf Ihr Gerät zugreifen, wenn Sie sich mit dem entsprechenden Wunsch an den Kundendienst wenden, Ihr Gerät mit dem Home Connect Server verbunden ist und die Ferndiagnose in dem Land, in dem Sie das Gerät verwenden, verfügbar ist.

**Tipp:** Weitere Informationen sowie Hinweise zur Verfügbarkeit der Ferndiagnose in Ihrem Land finden Sie im Service/Support-Bereich der lokalen Webseite: [www.home-connect.com](http://www.home-connect.com)

## 16.10 Datenschutz

Beachten Sie die Hinweise zum Datenschutz.

Mit der erstmaligen Verbindung Ihres Geräts mit einem an das Internet angebotenen Heimnetzwerk übermittelt Ihr Gerät nachfolgende Kategorien von Daten an den Home Connect Server (Erstregistrierung):

- Eindeutige Geräteerkennung (bestehend aus Geräteschlüsseln sowie der MAC-Adresse des verbauten Wi-Fi Kommunikationsmoduls).
- Sicherheitszertifikat des Wi-Fi Kommunikationsmoduls (zur informationstechnischen Absicherung der Verbindung).
- Die aktuelle Softwareversion und Hardwareversion Ihres Hausgeräts.
- Status eines eventuellen vorangegangenen Rücksetzens auf Werkseinstellungen.

Diese Erstregistrierung bereitet die Nutzung der Home Connect Funktionalitäten vor und ist erst zu dem Zeitpunkt erforderlich, zu dem Sie Home Connect Funktionalitäten erstmals nutzen möchten.

**Hinweis:** Beachten Sie, dass die Home Connect Funktionalitäten nur in Verbindung mit der Home Connect App nutzbar sind. Informationen zum Datenschutz können in der Home Connect App abgerufen werden.



## 17 Grundeinstellungen

Sie können Ihr Gerät auf Ihre Bedürfnisse einstellen.

### 17.1 Übersicht der Grundeinstellungen

Hier finden Sie eine Übersicht der Grundeinstellungen des Geräts.

| Grundeinstellung       | Beschreibung   |
|------------------------|--|
| Endesignal             | Die Lautstärke des Signals nach Programmende einstellen.   |
| Tastensignal           | Die Lautstärke des Signals beim Bedienen der Tasten einstellen.  |
| Autom. Ausschalten     | Das automatische Ausschalten des Geräts deaktivieren oder die Zeitspanne einstellen, nach der sich das Gerät automatisch ausschaltet.<br>→ <i>"Energie und Ressourcen sparen"</i> , Seite 12<br><b>Hinweis:</b> Das Gerät schaltet sich nicht automatisch aus, wenn Wi-Fi aktiviert ist. |
| Info Trommelreinigung. | Die Erinnerung für die Trommelreinigung aktivieren oder deaktivieren.  |
| Sprache                | Die Sprache einstellen.  |

| Grundeinstellung     | Beschreibung  |
|----------------------|---|
| ↷ Inhalt             | Den Behälterinhalt festlegen.<br>→ <i>"Inhalt der Dosisbehälter"</i> , Seite 52   |
| ↵ Basis              | Die Basisdosiermenge einstellen.<br>→ <i>"Waschmitteldosierung"</i> , Seite 45  |
| ↷ Basis              | Die Basisdosiermenge einstellen.<br>→ <i>"Waschmitteldosierung"</i> , Seite 45  |
| Netzwerkanm. Auto    | Das Gerät mit WLAN-Heimnetzwerk (Wi-Fi) mit WPS-Funktion verbinden<br>→ Seite 53  |
| Netzwerkanm. Manuell | Das Gerät mit WLAN-Heimnetzwerk (Wi-Fi) ohne WPS-Funktion verbinden.<br>→ Seite 53  |
| App verbinden        | Das Gerät mit der Home Connect App verbinden. → Seite 54  |
| Wi-Fi an/aus         | Wi-Fi aktivieren oder deaktivieren.<br>→ <i>"Wi-Fi am Gerät aktivieren"</i> , Seite 55<br><br>→ <i>"Wi-Fi am Gerät deaktivieren"</i> , Seite 55 |

| Grundeinstellung     | Beschreibung  |
|----------------------|---|
| Software Update      | Das Software Update installieren.<br>→ Seite 55           |
| Netzwerkseinstellung | Die Netzwerkeinstellungen zurücksetzen.<br>→ Seite 56     |
| Energiemanagement    | Das Gerät mit dem Energiemanager verbinden.<br>→ Seite 54 |

## 17.2 Grundeinstellungen ändern

1. Um das Untermenü für die Grundeinstellungen aufzurufen, auf beide Tasten **Einstellungen 3 Sek.** ca. 3 Sekunden drücken.
2. Die gewünschte Grundeinstellung auswählen.  
→ "Übersicht der Grundeinstellungen", Seite 57
3. Grundeinstellung anpassen.
4. Um das Hauptmenü aufzurufen, auf **Einstellungen 3 Sek.** drücken.

## 18 Reinigen und Pflegen

Damit Ihr Gerät lange funktionsfähig bleibt, reinigen und pflegen Sie es sorgfältig.

### 18.1 Tipps zur Gerätepflege

|  |  |
|--|--|
| Das Gehäuse und die Bedienblende nur mit Wasser und einem feuchten Tuch abwischen. | Die Geräteteile bleiben sauber und hygienisch. |
|--|--|

|  |  |
|--|--|
| Alle Waschmittelreste, Sprühnebelreste oder Rückstände sofort entfernen. | Frische Ablagerungen lassen sich leichter rückstandslos entfernen. |
| Die Gerätetür und die Waschmittelschublade nach Gebrauch offen lassen.   | Restwasser kann abtrocknen, vermindert Geruchsbildung im Gerät.    |

## 18.2 Trommel reinigen

### VORSICHT Verletzungsgefahr!

Das dauerhafte Waschen mit niedrigen Temperaturen und eine fehlende Belüftung des Geräts können die Trommel beschädigen und zu Verletzungen führen.

- ▶ Regelmäßig ein Programm zur Reinigung der Trommel ausführen oder mit Temperaturen von mindestens 60°C waschen.
- ▶ Das Gerät nach jedem Betrieb bei geöffneter Tür und Waschmittelschublade trocknen lassen.
- ▶ Das Programm **Trommel reinigen** ohne Wäsche durchführen.  
Verwenden Sie Pulvervollwaschmittel.

## 18.3 Waschmittelschublade reinigen

Wenn Sie das Waschmittel wechseln oder die Waschmittelschublade verschmutzt ist, reinigen Sie die Waschmittelschublade und die Pumpeneinheit des intelligenten Dosiersystems,

**Hinweis:** Beachten Sie die Informationen zum Thema Sicherheit → Seite 4 und Sachschäden vermeiden → Seite 11, um Ihr Gerät sicher gebrauchen zu können.

1. Das Gerät ausschalten.
2. Die Waschmittelschublade herausziehen.
3. Den Einsatz runterdrücken und die Waschmittelschublade entnehmen.

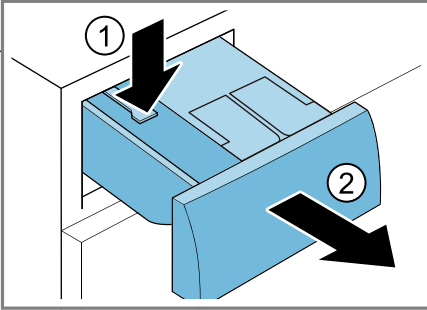

4. Die Pumpeneinheit entnehmen.

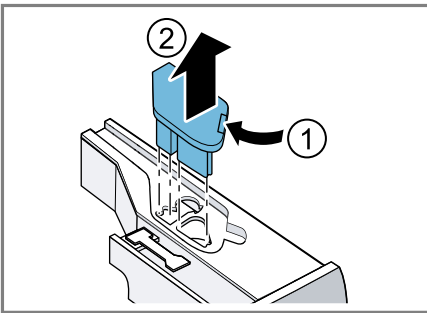

5. Den Deckel der Waschmittelschublade entrasten und entfernen.

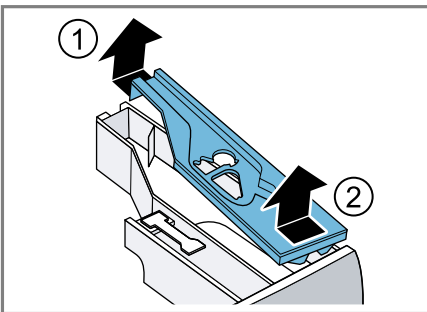

6. Die Waschmittelschublade leeren.

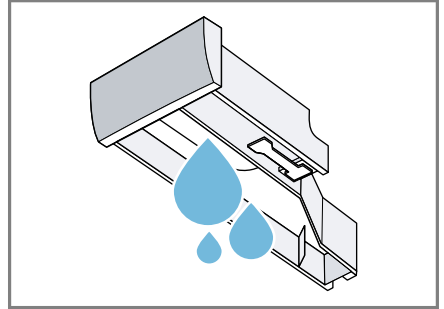

7. **ACHTUNG!** Die Pumpeneinheit enthält elektrische Bauteile.
  - ▶ Nicht die Pumpeneinheit im Geschirrspüler reinigen oder in Wasser tauchen.
  - ▶ Den elektrischen Anschluss an der Rückseite vor Nässe, Waschmittel und Weichspülerresten schützen. Die Pumpeneinheit mit einem feuchten Tuch reinigen.

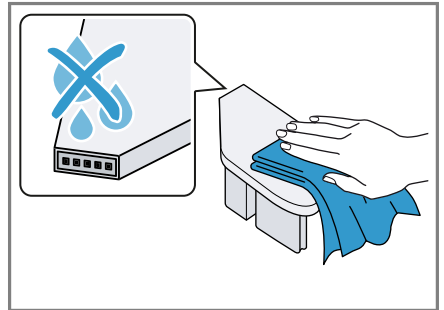

## de Reinigen und Pflegen

8. Die Waschmittelschublade und den Deckel mit einem weichen, feuchten Tuch oder der Handbrause reinigen.

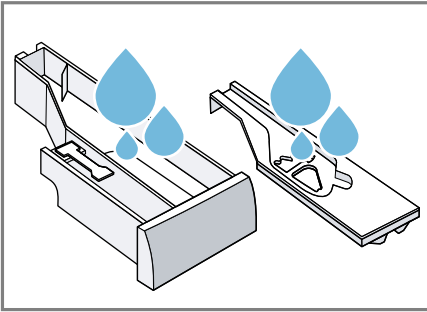

9. Die Waschmittelschublade, den Deckel und die Pumpeneinheit abtrocknen und einsetzen.

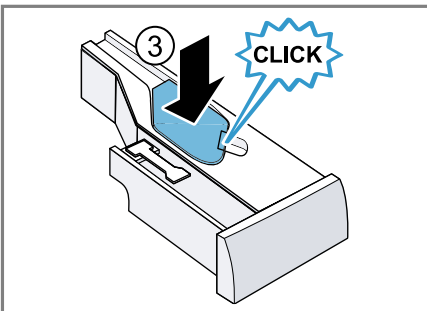
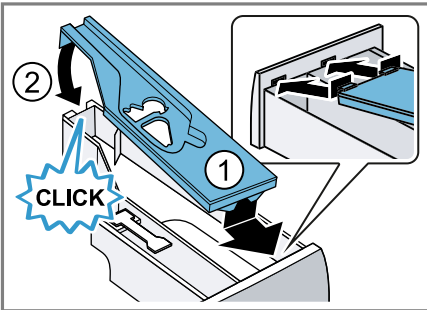

10. Das Gehäuse der Waschmittelschublade im Gerät reinigen.

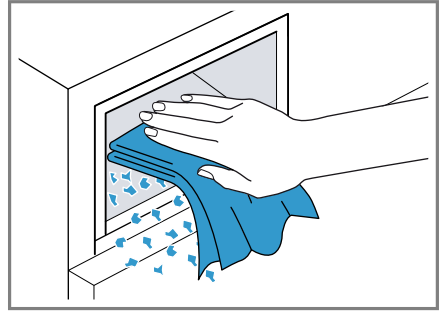

11. Die Waschmittelschublade einschieben.

## 18.4 Entkalken

### ACHTUNG!

Das Verwenden von ungeeigneten Entkalkungsmitteln, wie z. B. für Kaffeemaschinen, kann das Gerät beschädigen.

- Für dieses Gerät nur Entkalkungsmittel verwenden, die über die Internetseite oder den Kundendienst des Herstellers erhältlich sind.

## 18.5 Laugenpumpe reinigen

Reinigen Sie die Laugenpumpe bei Störungen, z. B. bei Verstopfungen oder Klappergeräuschen.

### Laugenpumpe leeren

**Hinweis:** Beachten Sie die Informationen zum Thema Sicherheit → Seite 4 und Sachschäden vermeiden → Seite 11, um Ihr Gerät sicher gebrauchen zu können.

1. Den Wasserhahn schließen.
2. Das Gerät ausschalten.
3. Den Netzstecker des Geräts vom Stromnetz trennen.

4. Die Wartungsklappe öffnen.

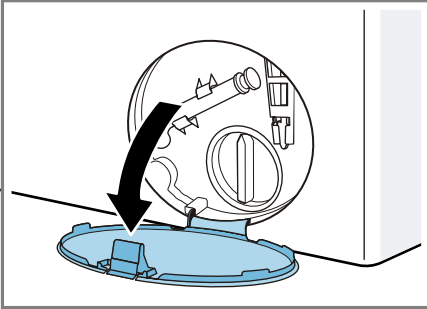

5. Die Wartungsklappe abnehmen.

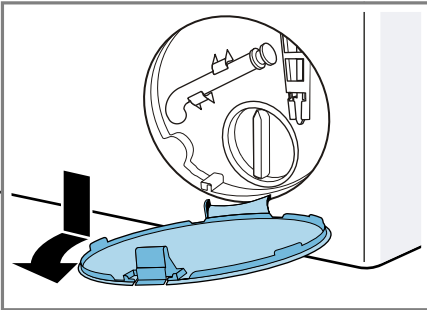

6. Ein ausreichend großes Gefäß unter die Öffnung schieben.

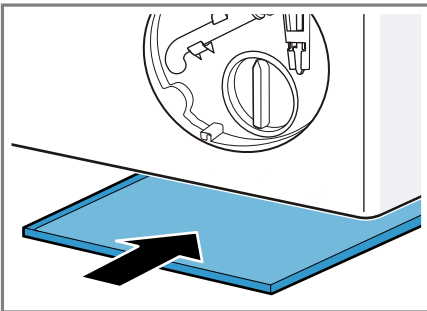

7. Den Entleerungsschlauch aus der Halterung nehmen.

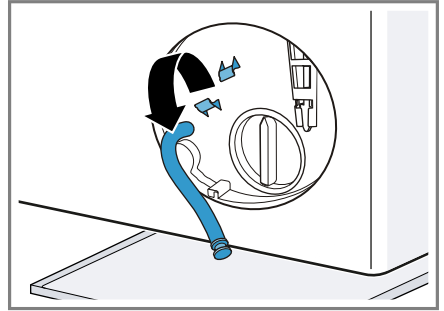

8. **⚠ VORSICHT - Verbrühungsgefahr!** Die Waschlauge wird beim Waschen mit hohen Temperaturen heiß.  
 ▶ Nicht die heiße Waschlauge berühren.

Um die Waschlauge in das Gefäß abfließen zu lassen, die Verschlusskappe abziehen.

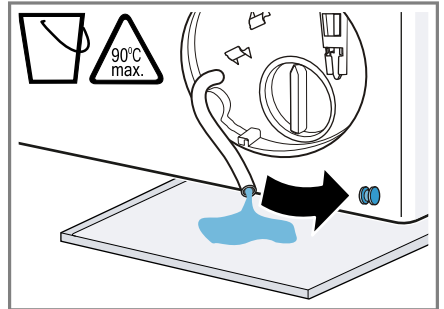

9. Die Verschlusskappe aufdrücken.

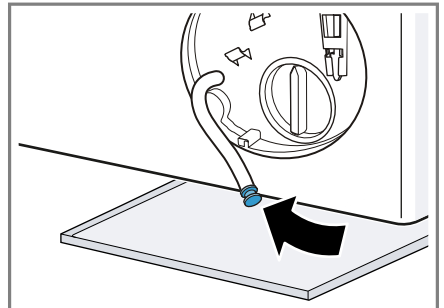

## de Reinigen und Pflegen

- Den Entleerungsschlauch in die Halterung klemmen.

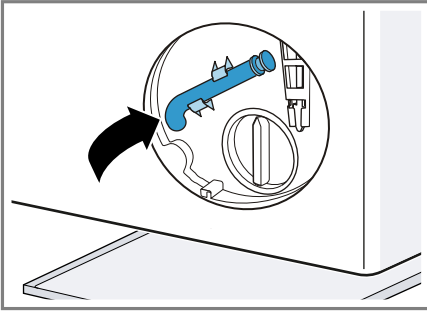

### Laugenpumpe reinigen

**Hinweis:** Beachten Sie die Informationen zum Thema Sicherheit → Seite 4 und Sachschäden vermeiden → Seite 11, um Ihr Gerät sicher gebrauchen zu können.

**Voraussetzung:** Die Laugenpumpe ist leer. → Seite 60

- Da sich noch Restwasser in der Laugenpumpe befinden kann, den Pumpendeckel vorsichtig rausdrehen.

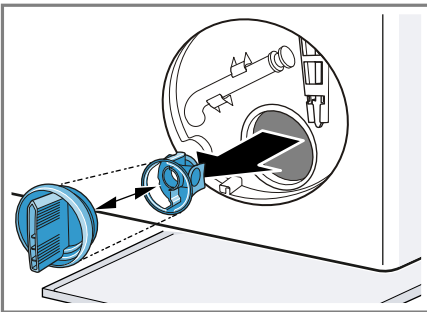

- Den Innenraum, das Gewinde des Pumpendeckels und das Pumpengehäuse reinigen.

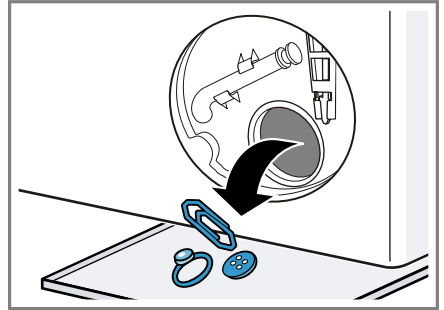

Der Pumpendeckel besteht aus zwei Bauteilen die zur Reinigung auseinandergebaut werden können.

- Sicherstellen, dass sich beide Flügelräder drehen lassen.

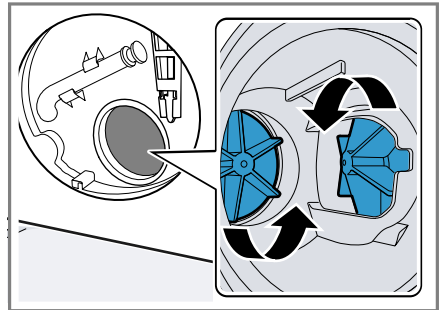

4. Den Pumpendeckel einsetzen.
- Sicherstellen, dass die Bauteile des Pumpendeckels korrekt montiert sind.

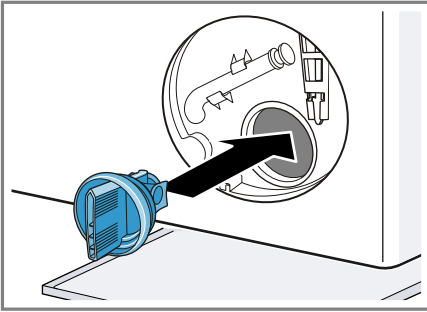

5. Den Pumpendeckel einsetzen und bis zum Anschlag zudrehen.

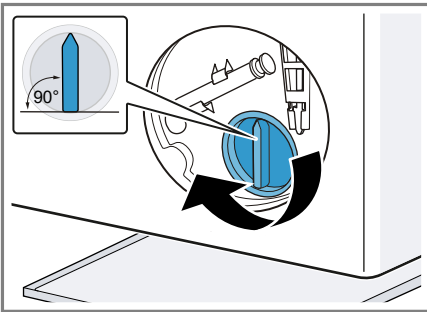

Der Griff des Pumpendeckels muss senkrecht stehen.

6. Die Wartungsklappe einsetzen und einrasten.

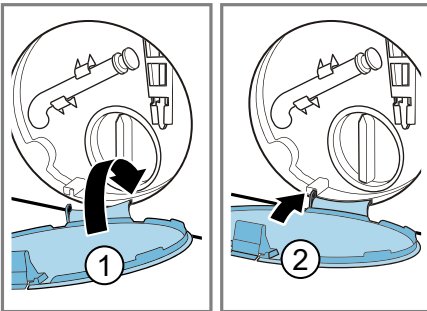

7. Die Wartungsklappe schließen.

## 18.6 Einlassöffnung in der Gummimanschette reinigen

Prüfen Sie regelmäßig die Einlassöffnung in der Gummimanschette auf Verstopfungen und reinigen Sie die Einlassöffnung.

1. Gerätetür öffnen.
2. Die Verstopfungen aus der Einlassöffnung entfernen.

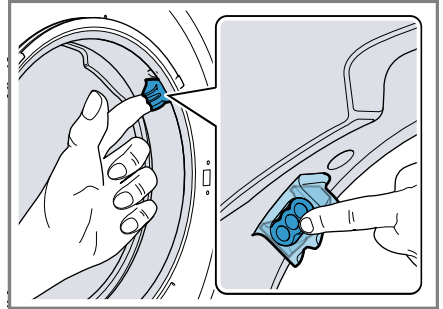

**Hinweis:** Verwenden Sie keine spitzen oder scharfen Gegenstände.

## 18.7 Wasserablaufschlauch am Siphon reinigen

1. Das Gerät ausschalten.
2. Den Netzstecker des Geräts vom Stromnetz trennen.

## de Reinigen und Pflegen

3. Die Schlauchschelle lösen und den Wasserablaufschlauch vorsichtig abziehen.

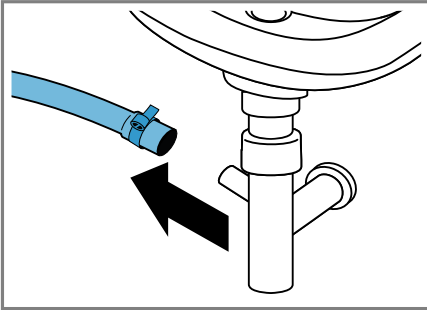

Restwasser kann auslaufen.

4. Den Wasserablaufschlauch und den Siphonstutzen reinigen.

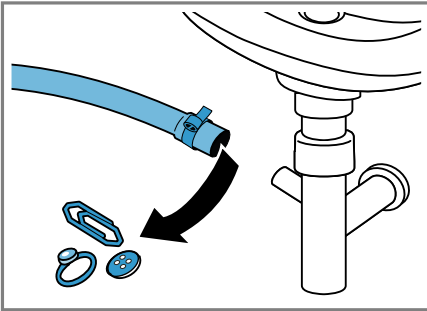

5. Den Wasserablaufschlauch aufstecken und die Anschlussstelle mit der Schlauchschelle sichern.

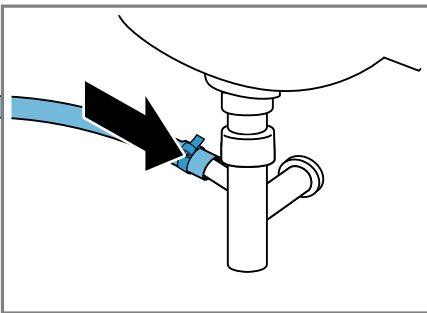

## 18.8 Sieb im Wasserzulauf reinigen

### Wasserzulaufschlauch leeren

Um das Sieb reinigen zu können, leeren Sie zuerst den Wasserzulaufschlauch.

1. Den Wasserhahn schließen.
2. Das Programm **Baumwolle** einstellen.
3. Das Programm starten und ca. 70 Sekunden laufen lassen.
4. Das Gerät ausschalten.
5. Den Netzstecker des Geräts vom Stromnetz trennen.

### Sieb am Wasserhahn reinigen

**Hinweis:** Beachten Sie die Informationen zum Thema Sicherheit → Seite 4 und Sachschäden vermeiden → Seite 11.

**Voraussetzung:** Der Wasserzulaufschlauch ist leer.

1. Den Wasserzulaufschlauch vom Wasserhahn abnehmen.

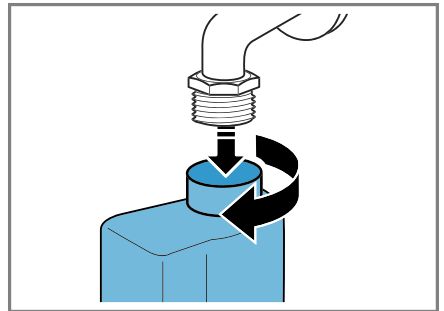



2. Das Sieb mit einer kleinen Bürste reinigen.

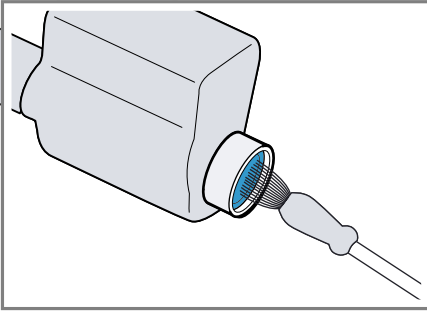

3. Den Wasserzulaufschlauch anschließen und auf Dichtheit prüfen.

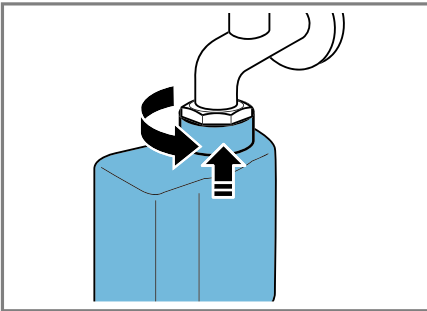

## 19 Störungen beheben

Kleinere Störungen an Ihrem Gerät können Sie selbst beheben. Nutzen Sie die Informationen zur Störungsbehebung, bevor Sie den Kundendienst kontaktieren. So vermeiden Sie unnötige Kosten.

### **WARNUNG** **Stromschlaggefahr!**

Unsachgemäße Reparaturen sind gefährlich.

- ▶ Nur dafür geschultes Fachpersonal darf Reparaturen am Gerät durchführen.
- ▶ Nur Original-Ersatzteile dürfen zur Reparatur des Geräts verwendet werden.
- ▶ Wenn die Netzanschlussleitung dieses Geräts beschädigt wird, muss sie durch den Hersteller oder seinen Kundendienst oder eine ähnlich qualifizierte Person ersetzt werden, um Gefährdungen zu vermeiden.

| Störung  | Ursache und Störungsbehebung   |
|--|--|
| Das Display ist erloschen und <b>Start/Nachlegen</b> blinkt. | Energiesparmodus ist aktiv.<br>▶ Drücken Sie eine beliebige Taste.<br>✓ Das Display leuchtet wieder.   |
| "E:36 / -25 / -26"   | Laugenpumpe ist verstopft.<br>▶ → " <i>Laugenpumpe reinigen</i> ", Seite 60  |
| "E:38 / -25 / -26"   | Laugenpumpe ist verstopft.<br>▶ → " <i>Trommel reinigen</i> ", Seite 58<br>wenn der Fehler erneut angezeigt wird,<br>▶ → " <i>Laugenpumpe reinigen</i> ", Seite 60 |
|  | Einlassöffnung der Gummimanschette ist verstopft.<br>▶ → " <i>Einlassöffnung in der Gummimanschette reinigen</i> ", Seite 63                                       |
| Alle anderen Fehlercodes.                                    | Funktionsstörung<br>▶ Rufen Sie den Kundendienst.<br>→ " <i>Kundendienst</i> ", Seite 77   |
| Laugenabkühlung  | Um Abwasserleitungen zu schonen, wird heiße Waschlauge vor dem Abpumpen abgekühlt.<br>▶ Warten Sie, bis die Waschlauge abgekühlt ist.                              |
| Gerät funktioniert nicht.                                    | Netzstecker der Netzanschlussleitung ist nicht eingesteckt.<br>▶ Schließen Sie das Gerät am Stromnetz an.  |
|  | Sicherung ist defekt.<br>▶ Prüfen Sie die Sicherung im Sicherungskasten.   |
|  | Stromversorgung ist ausgefallen.<br>▶ Prüfen Sie, ob die Raumbeleuchtung oder andere Geräte im Raum funktionieren.   |

| Störung                      | Ursache und Störungsbehebung   |
|------------------------------|--|
| Programm startet nicht.      | <p><b>Start/Nachlegen</b> wurde nicht gedrückt.</p> <ul style="list-style-type: none"> <li>▶ Drücken Sie <b>Start/Nachlegen</b>.</li> </ul>  |
|                              | <p>Tür ist nicht geschlossen.</p> <ol style="list-style-type: none"> <li>1. Schließen Sie die Tür.</li> <li>2. Zum Starten des Programms drücken Sie <b>Start/Nachlegen</b>.</li> </ol>  |
|                              | <p>Kindersicherung ist aktiviert.</p> <ul style="list-style-type: none"> <li>▶ → "<i>Kindersicherung deaktivieren</i>", Seite 49</li> </ul>  |
|                              | <p><b>Fertig in</b> ist aktiviert.</p> <ul style="list-style-type: none"> <li>▶ Prüfen Sie, ob <b>Fertig in</b> aktiviert ist.<br/>→ "<i>Tasten</i>", Seite 25</li> </ul>  |
|                              | <p>Wäsche ist in der Tür eingeklemmt.</p> <ol style="list-style-type: none"> <li>1. Öffnen Sie die Tür erneut.</li> <li>2. Entfernen Sie eingeklemmte Wäsche.</li> <li>3. Schließen Sie die Tür.</li> <li>4. Zum Starten des Programms drücken Sie <b>Start/Nachlegen</b>.</li> </ol>  |
|                              | <p>Waschmittelschublade ist nicht bis zum Anschlag eingeschoben.</p> <ul style="list-style-type: none"> <li>▶ Schieben Sie die Waschmittelschublade bis zum Anschlag ein.</li> </ul>   |
|                              | <p>Pumpe des intelligenten Dosiersystems ist blockiert.</p> <ol style="list-style-type: none"> <li>1. Schalten Sie das Gerät aus.</li> <li>2. Reinigen Sie die Pumpeneinheit.<br/>→ "<i>Waschmittelschublade reinigen</i>", Seite 58</li> <li>3. Wenn die Anzeige erneut erscheint, rufen Sie den Kundendienst.<br/>→ "<i>Kundendienst</i>", Seite 77</li> </ol> |
|                              | <p><b>Hinweis:</b> Sie können das Waschprogramm starten, wenn Sie das intelligente Dosiersystem deaktivieren und manuell dosieren.<br/>→ "<i>Tasten</i>", Seite 25</p>   |
| Tür lässt sich nicht öffnen. | <p><b>Spülstopp</b> ☹ ist aktiviert.</p> <ul style="list-style-type: none"> <li>▶ Setzen Sie das Programm fort indem Sie <b>Schleudern</b> oder <b>Abpumpen</b> wählen und <b>Start/Nachlegen</b> drücken.<br/>→ "<i>Programm bei Spülstopp fortsetzen</i>", Seite 49</li> </ul>   |
|                              | <p>Temperatur ist zu hoch.</p> <ul style="list-style-type: none"> <li>▶ Warten Sie bis die Temperatur gesunken ist.</li> <li>▶ → "<i>Programm abbrechen</i>", Seite 48</li> </ul>  |

| Störung                          | Ursache und Störungsbehebung   |
|----------------------------------|--|
| Tür lässt sich nicht öffnen.     | Wasserstand ist zu hoch.<br>▶ Starten Sie das Programm <b>Abpumpen</b> .   |
|                                  | Stromausfall.<br>▶ Öffnen Sie die Tür mit der Notentriegelung.<br>→ "Notentriegelung", Seite 76  |
| Waschlauge wird nicht abgepumpt. | Abflussrohr oder Wasserablaufschlauch ist verstopft.<br>▶ Reinigen Sie das Abflussrohr und den Wasserablaufschlauch.   |
|                                  | Abflussrohr oder Wasserablaufschlauch ist geknickt oder eingeklemmt.<br>▶ Stellen Sie sicher, dass das Abflussrohr und der Wasserablaufschlauch nicht geknickt oder eingeklemmt sind.  |
|                                  | Laugenpumpe ist verstopft.<br>▶ → "Laugenpumpe reinigen", Seite 60   |
|                                  | <b>Spülstopp</b>  ist aktiviert.<br>▶ Setzen Sie das Programm fort indem Sie <b>Schleudern</b> oder <b>Abpumpen</b> wählen und <b>Start/Nachlegen</b> drücken.<br>→ "Programm bei Spülstopp fortsetzen", Seite 49   |
|                                  | Wasserablaufschlauch ist zu hoch angeschlossen.<br>▶ Montieren Sie den Wasserablaufschlauch in maximal 1 Meter Höhe.   |
|                                  | Pumpendeckel ist nicht korrekt zusammengesetzt.<br>▶ Setzen Sie den Pumpendeckel korrekt zusammen.   |
|                                  | Waschmitteldosierung ist zu hoch.<br>▶ Sofortmaßnahme: Mischen Sie einen Esslöffel Weichspüler mit 0,5 Liter Wasser und füllen Sie die Mischung in die Kammer für manuelle Dosierung ein (nicht bei Outdoor-, Sportswear- und Daunentextilien).<br>▶ Wenn die intelligente Dosierung aktiviert ist, verringern Sie die Basisdosiermenge → Seite 52.<br>▶ Wenn Sie manuell dosieren, verringern Sie beim nächsten Waschgang mit gleicher Beladung die Waschmittelmenge. |
|                                  | Unzulässige Verlängerung am Wasserablaufschlauch montiert.<br>▶ Entfernen Sie unzulässige Verlängerungen am Wasserablaufschlauch. Gerät anschließen  |
|                                  |  |

| <b>Störung</b>  | <b>Ursache und Störungsbehebung</b>  |
|---|--|
| Wasser läuft nicht ein.<br>Waschmittel wird nicht eingespült. | <p><b>Start/Nachlegen</b> wurde nicht gedrückt.</p> <p>▶ Drücken Sie <b>Start/Nachlegen</b>.</p> <hr/> <p>Sieb im Wasserzulauf ist verstopft.</p> <p>▶ Reinigen Sie das Sieb im Wasserzulauf → <i>Seite 64</i>.</p> <hr/> <p>Wasserhahn ist geschlossen.</p> <p>▶ Öffnen Sie den Wasserhahn.</p> <hr/> <p>Wasserzulaufschlauch ist geknickt oder eingeklemmt.</p> <p>▶ Stellen Sie sicher, dass der Wasserzulaufschlauch nicht geknickt oder eingeklemmt ist.</p>                        |
| Mehrmales An-<br>schleudern.                                  | <p>Unwuchtkontrollsystem gleicht Unwucht durch mehrmaliges Verteilen der Wäsche aus.</p> <p>▶ Kein Fehler - keine Handlung notwendig.</p> <p><b>Hinweis:</b> Legen Sie beim Beladen möglichst große und kleine Wäschestücke zusammen in die Trommel. Verschieden große Wäschestücke verteilen sich beim Schleudern besser.</p>   |
| Programmdauer ändert sich während des Waschprozesses.         | <p>Programmablauf wird elektronisch optimiert. Das kann zur Änderung der Programmdauer führen.</p> <p>▶ Kein Fehler - keine Handlung notwendig.</p> <hr/> <p>Unwuchtkontrollsystem gleicht Unwucht durch mehrmaliges Verteilen der Wäsche aus.</p> <p>▶ Kein Fehler - keine Handlung notwendig.</p> <p><b>Hinweis:</b> Legen Sie beim Beladen möglichst große und kleine Wäschestücke zusammen in die Trommel. Verschieden große Wäschestücke verteilen sich beim Schleudern besser.</p> |
| Wasser ist in der Trommel nicht sichtbar.                     | <p>Schaumkontrollsystem schaltet bei zu hoher Schaumbildung einen Spülgang zu.</p> <p>▶ Kein Fehler - keine Handlung notwendig.</p>  |
| Wasser ist in der Trommel nicht sichtbar.                     | <p>Wasser ist unterhalb des sichtbaren Bereichs.</p> <p>▶ Kein Fehler - keine Handlung notwendig.</p> <p>▶ Füllen Sie während des Betriebs kein zusätzliches Wasser in das Gerät ein.</p>  |
| Trommel ruckelt nach Programmstart.                           | <p>Ursache ist ein interner Motortest.</p> <p>▶ Kein Fehler - keine Handlung notwendig.</p>  |
| Vibrationen und Bewegung des Geräts während des Schleuderns.  | <p>Gerät ist nicht korrekt ausgerichtet.</p> <p>▶ Gerät ausrichten</p> <hr/> <p>Gerätefüße sind nicht fixiert.</p> <p>▶ Fixieren Sie die Gerätefüße. Gerät ausrichten</p>  |

| Störung  | Ursache und Störungsbehebung  |
|--|---|
| Vibrationen und Bewegung des Geräts während des Schleuderns.   | Transportsicherungen sind nicht entfernt.<br>▶ Transportsicherungen entfernen   |
| Trommel dreht sich, Wasser läuft nicht ein.  | Beladungserkennung ist aktiv.<br>▶ Kein Fehler, keine Handlung notwendig.<br><b>Hinweis:</b> Die Beladungserkennung kann bis zu 2 Minuten dauern.   |
| Starke Schaumbildung.  | Waschmitteldosierung ist zu hoch.<br>▶ Sofortmaßnahme: Mischen Sie einen Esslöffel Weichspüler mit 0,5 Liter Wasser und füllen Sie die Mischung in die Kammer für manuelle Dosierung ein (nicht bei Outdoor-, Sportswear- und Daunen-Textilien).<br>▶ Wenn die intelligente Dosierung aktiviert ist, verringern Sie die Basisdosiermenge → Seite 52.<br>▶ Wenn Sie manuell dosieren, verringern Sie beim nächsten Waschgang mit gleicher Beladung die Waschmittelmenge.   |
| <b>i-DOS</b>  kann nicht betätigt werden. | Intelligentes Dosieren für dieses Programm nicht vorgesehen.<br>▶ Kein Fehler - keine Handlung notwendig.<br>Programmfortschritt lässt intelligentes Dosieren nicht zu.<br>Keine Behebung möglich.  |
| Hohe Schleuderdrehzahl wird nicht erreicht.  | Niedrige Schleuderdrehzahl ist eingestellt.<br>▶ Stellen Sie beim nächsten Waschgang eine höhere Schleuderdrehzahl ein.<br><b>Knitterschutz</b> ist aktiviert.<br>▶ Wählen Sie für die Textilart geeignete Programme aus.<br>→ "Programme", Seite 29<br>Unwuchtkontrollsystem gleicht Unwucht durch reduzierte Schleuderdrehzahl aus.<br>▶ Verteilen Sie die Wäsche in der Trommel neu.<br><b>Hinweis:</b> Legen Sie möglichst große und kleine Wäschestücke zusammen in die Trommel. Verschieden große Wäschestücke verteilen sich beim Schleudern besser.<br>▶ Starten Sie das Programm <b>Schleudern</b> . |

| <b>Störung</b>  | <b>Ursache und Störungsbehebung</b>   |
|---|---|
| Programm Schleudern startet nicht.                                      | Abflussrohr oder Wasserablaufschlauch ist verstopft.<br>▶ Reinigen Sie das Abflussrohr und den Wasserablaufschlauch.  |
|   | Abflussrohr oder Wasserablaufschlauch ist geknickt oder eingeklemmt.<br>▶ Stellen Sie sicher, dass das Abflussrohr und der Wasserablaufschlauch nicht geknickt oder eingeklemmt sind.   |
|   | Unwuchtkontrollsystem hat das Schleudern aufgrund ungleichmäßiger Wäscheverteilung abgebrochen.<br>▶ Verteilen Sie die Wäsche in der Trommel neu.<br><b>Hinweis:</b> Legen Sie möglichst große und kleine Wäschestücke zusammen in die Trommel. Verschieden große Wäschestücke verteilen sich beim Schleudern besser.<br>▶ Starten Sie das Programm <b>Schleudern</b> . |
| Rauschendes, zischendes Geräusch.                                       | Wasser wird unter Druck in die Waschmittelschublade gespült.<br>▶ Kein Fehler - normales Betriebsgeräusch.  |
| Längeres, surrendes Geräusch vor Beginn des Waschens oder Weichspülens. | Intelligentes Dosiersystem dosiert Waschmittel oder Pflegemittel.<br>▶ Kein Fehler - normales Betriebsgeräusch.   |
| Kurzes, surrendes Geräusch nach Einschalten des Geräts.                 | Intelligentes Dosiersystem führt einen Funktionstest durch.<br>▶ Kein Fehler - normales Betriebsgeräusch.   |
| Laute Geräusche während des Schleuderns.                                | Gerät ist nicht korrekt ausgerichtet.<br>▶ Gerät ausrichten   |
|   | Gerätefüße sind nicht fixiert.<br>▶ Fixieren Sie die Gerätefüße. Gerät ausrichten   |
|   | Transportsicherungen sind nicht entfernt.<br>▶ Transportsicherungen entfernen   |
| Klappergeräusche, Rasseln in der Laugenpumpe.                           | Fremdkörper ist in die Laugenpumpe gelangt.<br>▶ → <i>"Laugenpumpe reinigen"</i> , Seite 60   |
| Schlürfendes, rhythmisches Sauggeräusch.                                | Laugenpumpe ist aktiv, die Waschlauge wird abgepumpt.<br>▶ Kein Fehler - normales Betriebsgeräusch.   |

| Störung   | Ursache und Störungsbehebung  |
|---|---|
| Knitterbildung.   | Schleuderdrehzahl ist zu hoch.<br>▶ Stellen Sie beim nächsten Waschgang eine niedrigere Schleuderdrehzahl ein.  |
|   | Beladungsmenge ist zu hoch.<br>▶ Verringern Sie beim nächsten Waschgang die Beladungsmenge.   |
|   | Für die Textilart ist das falsche Programm gewählt.<br>▶ Wählen Sie für die Textilart geeignete Programme aus.<br>→ "Programme", Seite 29   |
| Schleuderesultat ist nicht zufriedenstellend. Die Wäsche ist zu nass / zu feucht.               | Niedrige Schleuderdrehzahl ist eingestellt.<br>▶ Stellen Sie beim nächsten Waschgang eine höhere Schleuderdrehzahl ein.<br>▶ Starten Sie das Programm <b>Schleudern</b> .   |
|   | <b>Knitterschutz</b> ist aktiviert.<br>▶ Wählen Sie für die Textilart geeignete Programme aus.<br>→ "Programme", Seite 29   |
|   | Abflussrohr oder Wasserablaufschlauch ist verstopft.<br>▶ Reinigen Sie das Abflussrohr und den Wasserablaufschlauch.  |
|   | Abflussrohr oder Wasserablaufschlauch ist geknickt oder eingeklemmt.<br>▶ Stellen Sie sicher, dass das Abflussrohr und der Wasserablaufschlauch nicht geknickt oder eingeklemmt sind.   |
| Unwuchtkontrollsystem hat das Schleudern aufgrund ungleichmäßiger Wäscheverteilung abgebrochen. | ▶ Verteilen Sie die Wäsche in der Trommel neu.<br><b>Hinweis:</b> Legen Sie möglichst große und kleine Wäschestücke zusammen in die Trommel. Verschieden große Wäschestücke verteilen sich beim Schleudern besser.<br>▶ Starten Sie das Programm <b>Schleudern</b> .                                |
|   | Unwuchtkontrollsystem gleicht Unwucht durch reduzierte Schleuderdrehzahl aus.<br>▶ Verteilen Sie die Wäsche in der Trommel neu.<br><b>Hinweis:</b> Legen Sie möglichst große und kleine Wäschestücke zusammen in die Trommel. Verschieden große Wäschestücke verteilen sich beim Schleudern besser. |



| <b>Störung</b>  | <b>Ursache und Störungsbehebung</b>  |
|---|--|
| Schleuderesultat ist nicht zufriedenstellend. Die Wäsche ist zu nass / zu feucht. | <ul style="list-style-type: none"> <li>▶ Starten Sie das Programm <b>Schleudern</b>.</li> </ul>  |
| Waschmittelrückstände auf der feuchten Wäsche.                                    | <p>Waschmittel können wasserunlösliche Stoffe enthalten, die sich auf der Wäsche ablagern.</p> <ul style="list-style-type: none"> <li>▶ Starten Sie das Programm <b>Spülen</b>.</li> </ul> <p>Ungeeignetes Waschmittel in Dosierbehälter des intelligenten Dosiersystems eingefüllt.</p> <ol style="list-style-type: none"> <li>1. Prüfen Sie, ob das verwendete Waschmittel geeignet ist.<br/>→ <i>"Waschmittel und Pflegemittel", Seite 44</i></li> <li>2. Entleeren Sie die Dosierbehälter.<br/>→ <i>"Waschmittelschublade reinigen", Seite 58</i></li> <li>3. Reinigen Sie die Dosierbehälter.</li> <li>4. Füllen Sie die Dosierbehälter neu.<br/>→ <i>"Dosierbehälter füllen", Seite 51</i></li> </ol> <p>Basisdosiermenge nicht korrekt eingestellt.</p> <ul style="list-style-type: none"> <li>▶ Wenn die intelligente Dosierung aktiviert ist, verringern Sie die Basisdosiermenge → <i>Seite 52</i>.</li> </ul>                   |
| Waschmittelrückstände auf der trockenen Wäsche.                                   | <p>Waschmittel können wasserunlösliche Stoffe enthalten, die sich auf der Wäsche ablagern.</p> <ul style="list-style-type: none"> <li>▶ Bürsten Sie die Wäsche nach dem Waschen und Trocknen aus.</li> </ul> <p>Ungeeignetes Waschmittel in Dosierbehälter des intelligenten Dosiersystems eingefüllt.</p> <ol style="list-style-type: none"> <li>1. Prüfen Sie, ob das verwendete Waschmittel geeignet ist.<br/>→ <i>"Waschmittel und Pflegemittel", Seite 44</i></li> <li>2. Entleeren Sie die Dosierbehälter.<br/>→ <i>"Waschmittelschublade reinigen", Seite 58</i></li> <li>3. Reinigen Sie die Dosierbehälter.</li> <li>4. Füllen Sie die Dosierbehälter neu.<br/>→ <i>"Dosierbehälter füllen", Seite 51</i></li> </ol> <p>Basisdosiermenge nicht korrekt eingestellt.</p> <ul style="list-style-type: none"> <li>▶ Wenn die intelligente Dosierung aktiviert ist, verringern Sie die Basisdosiermenge → <i>Seite 52</i>.</li> </ul> |
| Unzureichende Reinigungswirkung.  | <p>Basisdosiermenge nicht korrekt eingestellt.</p> <ul style="list-style-type: none"> <li>▶ Wenn die intelligente Dosierung aktiviert ist, stellen Sie die Basisdosiermenge → <i>Seite 52</i> korrekt ein.</li> </ul> <p>Waschmittel oder Pflegemittel in Dosierbehältern des intelligenten Dosiersystems ist verdickt.</p>  |

| Störung  | Ursache und Störungsbehebung   |
|--|--|
| Unzureichende Reinigungswirkung.               | <ol style="list-style-type: none"> <li>1. Prüfen Sie, ob das verwendete Waschmittel geeignet ist.<br/>→ <i>"Waschmittel und Pflegemittel", Seite 44</i></li> <li>2. Entleeren Sie die Dosierbehälter.<br/>→ <i>"Waschmittelschublade reinigen", Seite 58</i></li> <li>3. Reinigen Sie die Dosierbehälter.</li> <li>4. Füllen Sie die Dosierbehälter neu.<br/>→ <i>"Dosierbehälter füllen", Seite 51</i></li> </ol>   |
|  | <p>Ungeeignetes Waschmittel in Dosierbehälter des intelligenten Dosiersystems eingefüllt.</p> <ol style="list-style-type: none"> <li>1. Prüfen Sie, ob das verwendete Waschmittel geeignet ist.<br/>→ <i>"Waschmittel und Pflegemittel", Seite 44</i></li> <li>2. Entleeren Sie die Dosierbehälter.<br/>→ <i>"Waschmittelschublade reinigen", Seite 58</i></li> <li>3. Reinigen Sie die Dosierbehälter.</li> <li>4. Füllen Sie die Dosierbehälter neu.<br/>→ <i>"Dosierbehälter füllen", Seite 51</i></li> </ol> |
| Home Connect funktioniert nicht ordnungsgemäß. | <p>Unterschiedliche Ursachen sind möglich.</p> <ul style="list-style-type: none"> <li>▶ Gehen Sie auf <a href="http://www.home-connect.com">www.home-connect.com</a>.</li> </ul>   |
| Keine Verbindung mit dem Heimnetzwerk.         | <p>Wi-Fi ist ausgeschaltet.</p> <ul style="list-style-type: none"> <li>▶ → <i>"Wi-Fi am Gerät aktivieren", Seite 55</i></li> </ul>   |
|  | <p>Wi-Fi ist aktiviert, aber die Verbindung zum Heimnetzwerk kann nicht hergestellt werden.</p> <ol style="list-style-type: none"> <li>1. Stellen Sie sicher, dass das Heimnetzwerk verfügbar ist.</li> <li>2. Verbinden Sie das Gerät erneut mit dem Heimnetzwerk.<br/>→ <i>"Gerät mit WLAN-Heimnetzwerk (Wi-Fi) mit WPS-Funktion verbinden", Seite 53</i><br/>→ <i>"Gerät mit WLAN-Heimnetzwerk (Wi-Fi) ohne WPS-Funktion verbinden", Seite 53</i></li> </ol>  |
| Am Wasserzulaufschlauch läuft Wasser aus.      | <p>Wasserzulaufschlauch ist nicht korrekt / fest angegeschlossen.</p> <ol style="list-style-type: none"> <li>1. Schließen Sie den Wasserzulaufschlauch korrekt an. Wasserzulaufschlauch anschließen</li> <li>2. Ziehen Sie die Verschraubung fest.</li> </ol>  |
| Am Wasserablaufschlauch läuft Wasser aus.      | <p>Wasserablaufschlauch ist beschädigt.</p> <ul style="list-style-type: none"> <li>▶ Tauschen Sie den beschädigten Wasserablaufschlauch aus.</li> </ul>  |

| <b>Störung</b>                            | <b>Ursache und Störungsbehebung</b>   |
|---|---|
| Am Wasserablaufschlauch läuft Wasser aus. | Wasserablaufschlauch ist nicht korrekt angeschlossen.<br>▶ Schließen Sie den Wasserablaufschlauch korrekt an. Anschlussarten Wasserablauf   |
| Im Gerät haben sich Gerüche gebildet.     | Feuchtigkeit und Waschmittlrückstände können die Bildung von Bakterien begünstigen.<br>▶ → " <i>Trommel reinigen</i> ", Seite 58<br>▶ Wenn Sie das Gerät nicht benutzen, lassen Sie die Tür und die Waschmittelschublade offen, damit Restwasser abtrocknen kann. |

## 19.1 Notentriegelung

### Tür entriegeln

**Voraussetzung:** Die Laugenpumpe ist leer. → Seite 60

1. **ACHTUNG!** Auslaufendes Wasser kann zu Sachschäden führen.
- ▶ Nicht die Tür öffnen, wenn Wasser am Glas zu sehen ist.

Die Notentriegelung mit einem Werkzeug nach unten ziehen und loslassen.

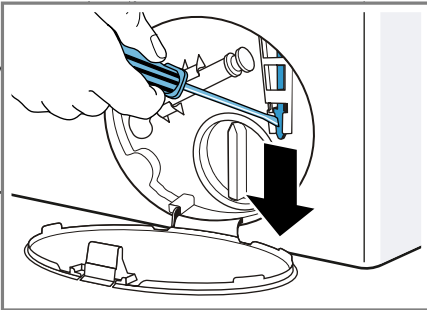

- ✓ Der Türverschluss ist entriegelt.
2. Die Wartungsklappe einsetzen und einrasten.
3. Die Wartungsklappe schließen.

---

## 20 Transportieren, Lagern und Entsorgen

Erfahren Sie hier, wie Sie Ihr Gerät für den Transport und die Lagerung vorbereiten. Außerdem erfahren Sie, wie sie Altgeräte entsorgen.

### 20.1 Gerät demontieren

**Hinweis:** Erweiterte Hinweise zur Benutzung finden Sie auf [www.siemens-home.bsh-group.com](http://www.siemens-home.bsh-group.com) oder durch das Einscannen des QR-Codes auf der Titelseite dieser Gebrauchsanleitung.

1. Den Wasserhahn schließen.
2. Den Wasserzulaufschlauch leeren → Seite 64.
3. Das Gerät ausschalten.
4. Den Netzstecker des Geräts ziehen.
5. Die Waschlauge ablassen.  
→ "Laugenpumpe reinigen", Seite 60
6. Die Schläuche abmontieren.
7. Die Dosierbehälter entleeren.

### 20.2 Transportsicherungen einsetzen

Sichern Sie das Gerät für den Transport mit den Transportsicherungen, um Schäden zu vermeiden.

1. Die 4 Abdeckkappen mit einem Schraubendreher entfernen.

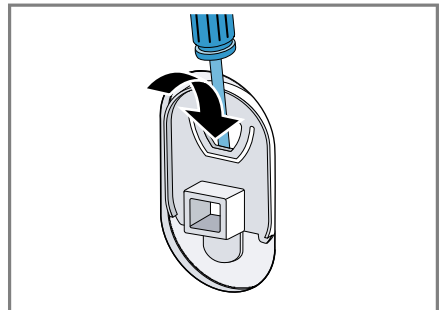

Bewahren Sie die Abdeckkappen auf.

2. Montieren Sie die 4 Transportsicherungen. Orientieren Sie sich dabei an der Beschreibung Transportsicherungen entfernen und gehen Sie in umgekehrter Reihenfolge vor.

## 20.3 Gerät erneut in Betrieb nehmen

- ▶ Für weitere Informationen siehe  
→ "Aufstellen und Anschließen",  
Seite 13 und  
→ "Vor dem ersten Gebrauch",  
Seite 42.

electrical and electronic equipment – WEEE) gekennzeichnet.

Die Richtlinie gibt den Rahmen für eine EU-weit gültige Rücknahme und Verwertung der Altgeräte vor.

## 20.4 Altgerät entsorgen

Durch umweltgerechte Entsorgung können wertvolle Rohstoffe wiederverwendet werden.

### **WARNUNG**

#### **Gefahr von Gesundheitsschäden!**

Kinder können sich im Gerät einsperren und in Lebensgefahr geraten.

- ▶ Das Gerät nicht hinter einer Tür aufstellen, die das Öffnen der Gerätetür blockiert oder verhindert.
- ▶ Bei ausgedienten Geräten den Netzstecker der Netzanschlussleitung ziehen, danach die Netzanschlussleitung durchtrennen und das Schloss der Gerätetür so weit zerstören, dass die Gerätetür nicht mehr schließt.

1. Den Netzstecker der Netzanschlussleitung ziehen.
2. Die Netzanschlussleitung durchtrennen.
3. Das Gerät umweltgerecht entsorgen.

Informationen über aktuelle Entsorgungswege erhalten Sie bei Ihrem Fachhändler sowie Ihrer Gemeinde- oder Stadtverwaltung.



Dieses Gerät ist entsprechend der europäischen Richtlinie 2012/19/EU über Elektro- und Elektronikaltgeräte (waste

## 21 Kundendienst

Wenn Sie Anwendungsfragen haben, eine Störung am Gerät nicht selbst beheben können oder das Gerät repariert werden muss, wenden Sie sich an unseren Kundendienst.

Funktionsrelevante Original-Ersatzteile gemäß der entsprechenden Ökodesign-Verordnung erhalten Sie bei unserem Kundendienst für die Dauer von mindestens 10 Jahren ab dem Inverkehrbringen Ihres Geräts innerhalb des Europäischen Wirtschaftsraums.

**Hinweis:** Der Einsatz des Kundendienstes ist im Rahmen der Hersteller-garantiebedingungen kostenfrei.

Detaillierte Informationen über die Garantiezeit und die Garantiebedingungen in Ihrem Land erhalten Sie bei unserem Kundendienst, Ihrem Händler oder auf unserer Webseite. Wenn Sie den Kundendienst kontaktieren, benötigen Sie die Erzeugnisnummer (E-Nr.) und die Fertigungsnummer (FD) Ihres Geräts.

Die Kontaktdaten des Kundendienstes finden Sie im beiliegenden Kundendienstverzeichnis oder auf unserer Webseite.

## 21.1 Erzeugnisnummer (E-Nr.) und Fertigungsnummer (FD)

Die Erzeugnisnummer (E-Nr.) und die Fertigungsnummer (FD) finden Sie auf dem Typenschild des Geräts. Das Typenschild befindet sich je nach Modell:

- auf der Innenseite der Tür.
- auf der Innenseite der Wartungsklappe.
- auf der Rückseite des Geräts.

Um Ihre Gerätedaten und die Kundendienst-Telefonnummer schnell wiederzufinden, können Sie die Daten notieren.

## 21.2 AQUA-STOP-Garantie

Zusätzlich zu Gewährleistungsansprüchen gegen den Verkäufer aus dem Kaufvertrag und zusätzlich zu unserer Herstellergarantie leisten wir Ersatz zu folgenden Bedingungen.

- Sollte durch einen Fehler unseres Aqua-Stop-Systems ein Wasserschaden verursacht werden, so ersetzen wir Schäden privater Gebraucher. Um die Wassersicherheit zu gewährleisten muss das Gerät am Stromnetz angeschlossen sein.
- Die Haftungsgarantie gilt für die Lebensdauer des Geräts.
- Voraussetzung des Garantieanspruches ist, dass das Gerät mit Aqua-Stop fachgerecht entsprechend unserer Anleitung aufgestellt und angeschlossen ist; sie schließt auch die fachgerecht montierte Aqua-Stop-Verlängerung (Originalzubehör) mit ein. Unsere Garantie erstreckt sich nicht auf defekte Zuleitungen oder Armaturen bis zum Aqua-Stop-Anschluss am Wasserhahn.

- Geräte mit Aqua-Stop brauchen Sie grundsätzlich während des Betriebs nicht zu beaufsichtigen bzw. danach durch Schließen des Wasserhahns zu sichern. Lediglich für den Fall einer längeren Abwesenheit von Ihrer Wohnung, z. B. bei einem mehrwöchigen Urlaub, ist der Wasserhahn zu schließen.

## 22 Verbrauchswerte

Die folgenden Informationen werden gemäß der EU-Ökodesign-Verordnung gegeben. Die angegebenen Werte für andere Programme als **Eco 40-60** sind nur Richtwerte und wurden in Anlehnung an die geltende Norm EN60456 ermittelt. Die automatische Dosierfunktion wurde zu diesem Zweck deaktiviert. Hinweis zur Vergleichsprüfung: Deaktivieren Sie die automatische Dosierfunktion, es sei denn, diese Funktion ist Gegenstand des Tests.

| Programm   | Beladung (kg) | Programm-dauer (h:min) <sup>1</sup> | Ener-gieverbrauch (kWh/Zyklus) <sup>1</sup> | Was-serververbrauch (l/Zyklus) <sup>1</sup> | Maxi-male Temperatur (°C) 5 min <sup>1</sup> | Schleu-der-dreh-zahl (U/min) <sup>1</sup> | Rest-feuchte (%) <sup>1</sup> |
|--|---------------|-------------------------------------|---|---|--|---|-------------------------------|
| Eco 40-60 <sup>2</sup>   | 9,0           | 3:44                                | 0,940                                       | 65,0  | 43   | 1400                                      | 53,00                         |
| Eco 40-60 <sup>2</sup>   | 4,5           | 2:53                                | 0,340                                       | 49,0  | 29   | 1400                                      | 53,00                         |
| Eco 40-60 <sup>2</sup>   | 2,5           | 2:53                                | 0,190                                       | 34,0  | 25   | 1400                                      | 53,00                         |
| Baumwol-le 20 °C   | 9,0           | 3:28                                | 0,450                                       | 93,0  | 24   | 1400                                      | 53,00                         |
| Baumwol-le 40 °C   | 9,0           | 3:28                                | 1,200                                       | 93,0  | 44   | 1400                                      | 53,00                         |
| Baumwol-le 60 °C   | 9,0           | 3:34                                | 2,000                                       | 93,0  | 62   | 1400                                      | 53,00                         |
| Baumwol-le 40 °C + Vorwäsche   | 9,0           | 3:58                                | 1,270                                       | 100,0                                       | 44   | 1400                                      | 53,00                         |
| Pflege-leicht 40 °C  | 4,0           | 2:30                                | 0,770                                       | 56,0  | 43   | 1200                                      | 29,00                         |
| Schnell/Mix 40 °C  | 4,0           | 1:03                                | 0,640                                       | 43,0  | 41   | 1400                                      | 52,00                         |
|  Wolle 30 °C | 2,0           | 0:41                                | 0,200                                       | 40,0  | 24   | 800                                       | 32,00                         |

<sup>1</sup> Die tatsächlichen Werte können durch den Einfluss von Wasserdruck, Härte und Eintrittstemperatur, Umgebungstemperatur, Art, Menge und Verschmutzung der Wäsche, verwendetes Reinigungsmittel, Schwankungen der Stromversorgung und ausgewählte Zusatzfunktionen von den angegebenen Werten abweichen.

<sup>2</sup> Prüfprogramm gemäß der EU-Ökodesign-Verordnung und der EU-Energielabel-Verordnung mit Kaltwasser (15°C).

## 23 Technische Daten

|  |  |
|--|--|
| Gerätehöhe                             | 84,8 cm  |
| Gerätebreite                           | 59,8 cm  |
| Gerätetiefe                            | 63,2 cm  |
| Gewicht                                | 78.082 kg <sup>1</sup>   |
| Maximale Belastungsmenge               | 9,0 kg   |
| Netzspannung                           | 220-240 V,<br>50-60 Hz   |
| ⇄ Minimale Installationsabsicherung    | 10 A   |
| Nennleistung                           | 2300 W   |
| Leistungsaufnahme                      | <ul style="list-style-type: none"> <li>■ Aus-Zustand: 0,10 W</li> <li>■ Unausgeschalteter Zustand: 0,50 W</li> <li>■ Zeit bis sich der vernetzte Bereitschaftsbetrieb einstellt (Wi-Fi): 5 Min</li> <li>■ Vernetzter Bereitschaftsbetrieb (Wi-Fi): 1,50 W</li> </ul> |
| Wasserdruck                            | <ul style="list-style-type: none"> <li>■ Mindestens: 100 kPa (1 bar)</li> <li>■ Maximal: 1000 kPa (10 bar)</li> </ul>  |
| Länge des Was-serzulauf-schlauchs      | 150 cm   |
| <sup>1</sup> Je nach Geräteausstattung |  |

Länge des Was-serablauf-schlauchs 150 cm

Länge der Netz-anschlussleitung 160 cm

<sup>1</sup> Je nach Geräteausstattung

Dieses Produkt enthält Lichtquellen der Energie-Effizienzklasse F. Die Lichtquellen sind als Ersatzteil verfügbar und nur durch dafür geschultes Fachpersonal auszutauschen. Weitere Informationen zu Ihrem Modell finden Sie im Internet unter <https://eprel.ec.europa.eu/><sup>1</sup>. Diese Webadresse verlinkt auf die offizielle EU-Produkt Datenbank EPREL. Bitte folgen Sie dann den Anweisungen der Modellsuche. Die Modellkennung ergibt sich aus den Zeichen vor dem Schrägstrich der Erzeugnisnummer (E-Nr.) auf dem Typenschild. Alternativ finden Sie die Modellkennung auch in der ersten Zeile des EU-Energielabels.

## 24 Konformitätserklärung

Hiermit erklärt BSH Hausgeräte GmbH, dass sich das Gerät mit Home Connect Funktionalität in Übereinstimmung mit den grundlegenden Anforderungen und den übrigen einschlägigen Bestimmungen der Richtlinie 2014/53/EU befindet. Eine ausführliche RED Konformitätserklärung finden Sie im Internet unter [www.siemens-home.bsh-group.com](http://www.siemens-home.bsh-group.com) auf der Produktseite Ihres Geräts bei den zusätzlichen Dokumenten.



<sup>1</sup> Gilt nur für Länder im Europäischen Wirtschaftsraum



2,4-GHz-Band: 100 mW max.

5-GHz-Band: 100 mW max.



|    |    |    |    |    |    |    |    |
|----|----|----|----|----|----|----|----|
| BE | BG | CZ | DK | DE | EE | IE | EL |
| ES | FR | HR | IT | CY | LV | LT | LU |
| HU | MT | NL | AT | PL | PT | RO | SI |
| SK | FI | SE | UK | NO | CH | TR |    |

---

 5-GHz-WLAN (Wi-Fi): Nur zum Gebrauch in Innenräumen.
 

---





A series of horizontal lines for writing, consisting of 23 evenly spaced lines that span the width of the page.

**BSH Hausgeräte GmbH**

Carl-Wery-Straße 34

81739 München

GERMANY

[www.siemens-home.bsh-group.com](http://www.siemens-home.bsh-group.com)

Hergestellt von BSH Hausgeräte GmbH unter Markenlizenz der Siemens AG



**9001647935**

(010422)

de