



BOSCH

Register your
new device on
MyBosch now and
get free benefits:
**[bosch-home.com/
welcome](https://bosch-home.com/welcome)**



Prostostoječi štedilnik

HXN390D50

[sl] Navodila za uporabo

Prostostoječi štedilnik

Vsebina

 Namenska uporaba	4	 Časovne funkcije	19
 Pomembni varnostni napotki	4	Nastavitev časa trajanja	19
Halogenska žarnica	6	Nastavitev konca	19
 Vzroki poškodb	7	Nastavitev alarma	20
Kuhalna plošča	7	Nastavitev ure	20
Poškodbe pečice	7	 Varovalo za otroke	21
Poškodbe v spodnjem predalu	7	Vklop in izklop	21
 Varstvo okolja	8	 Čiščenje	21
Varčevanje z energijo	8	Čistilna sredstva	21
Varčevanje z energijo pri uporabi plinskega kuhališča	8	Čiščenje aparata	23
Okolju prijazno odstranjevanje	8	Pomoč pri čiščenju	23
 Namestitev in priključitev	9	Nastavitev pomoči pri čiščenju	23
Priključek za plin	9	Čiščenje notranjosti pečice po uporabi	23
Priključitev na električno omrežje	9	 Ogrodje	24
Vodoravna postavitvev štedilnika	9	Montaža in demontaža ogrodja	24
Sosednji pohištveni elementi	10	 Vratca aparata	24
Stenska pritrditev	10	Montaža in demontaža vratc pečice	24
Postavitvev aparata	10	Demontaža in montaža stekel vratc	25
Ukrepi, ki jih je treba upoštevati pri transportu	10	Dodatna zaščita vrat	25
 Spoznajte svoj aparat	11	Zgornji steklen pokrov	25
Splošno	11	 Kaj storiti ob motnjah?	26
Kuhalno območje	11	Samostojno odpravljanje motenj	26
Upravljalno polje	12	Menjava žarnice na stropu pečice	26
Notranjost aparata	13	 Servisna služba	27
 Pribor	14	Številki E in FD	27
Priložen pribor	14	 Preizkušanje jedi v kuhalnem studiu	28
Vstavljanje pribora	14	Splošna navodila	28
Dodatni pribor	14	Kolači in pecivo	28
 Pred prvo uporabo	15	Narastki in gratinirane jedi	32
Prva uporaba aparata	15	Perutnina, meso in ribe	32
Čiščenje notranjosti pečice in pribora	15	Zelenjava in priloge	34
 Posode	16	Jogurt	35
Nasveti za uporabo	16	Akrlamid v živilih	35
 Plinski gorilnik	17	Sušenje	35
Prvo čiščenje kron in pokrovov gorilnikov	17	Vkuhavanje	36
Prižiganje plinskega gorilnika	17	Vzhajanje testa	36
Opozorila	17	Odtaljevanje	37
Preglednica – kuhanje	17	Testne jedi	37
 Upravljanje aparata	18		
Vklop in izklop aparata	18		
Nastavitev načina gretja in temperature	18		
Hitro segrevanje	18		

Več informacij o izdelkih, priboru, nadomestnih delih in storitvah najdete na spletu: **www.bosch-home.com** in v spletni trgovini: **www.bosch-eshop.com**

Namenska uporaba

Pazljivo preberite ta uvod. Šele potem lahko aparat uporabljate varno in pravilno. Navodila za uporabo in vgradnjo shranite za kasnejšo uporabo ali za naslednjega lastnika.

Slike v teh navodilih služijo zgolj orientaciji.

Kategorija aparatov: Kategorija 1

Po odstranitvi embalaže preglejte aparat. V primeru poškodb med transportom ga ne priključite.

Samo pooblaščen serviser sme priključiti aparat in urediti preklon na drugo vrsto plina. Aparat je treba priključiti (priključitev na električno in plinsko omrežje) v skladu z navodili za uporabo in namestitvev. Napačen priklon in napačna nastavitvev lahko povzročita hujše nesreče in poškodbe aparata.

Proizvajalec aparatov ne odgovarja za take poškodbe. Garancija za aparat ne velja več.

Ta aparat je namenjen samo za uporabo v zasebnem gospodinjstvu. Aparat uporabljajte je za pripravo jedi in pijač. Kuhanje mora vedno potekati pod nadzorom. Kratkotrajno kuhanje mora potekati pod nenehnim nadzorom. Aparat uporabljajte samo v zaprtih prostorih.

Pozor: Ta aparat je primeren samo za kuhanje. Ne smete ga uporabljati v druge namene, na primer za ogrevanje prostora.

Ta aparat je namenjen uporabi na območjih do nadmorske višine največ 2000 metrov.

POZOR!: Upoštevajte veljavne predpise in namestite aparat le v dobro prezračen prostor. Pred namestitvijo in uporabo aparata preberite navodila.

Pozor: Pri uporabi plinskega štedilnika se v prostoru kopičijo toplota, vlaga in proizvodi izgorevanja. Še posebej med uporabo aparata je treba zagotoviti dobro prezračevanje prostora: naravne prezračevalne odprtine naj bodo odprte ali pa namestite mehansko napravo za prezračevanje (npr. napo).

Ob intenzivni in dolgotrajni uporabi aparata je lahko potrebno dodatno prezračevanje (odprite okno) ali pa učinkovito prezračevanje, kot je npr. prezračevalna naprava.

Opozorilo – KAKO RAVNATI, ČE ZAZNATE VONJ PO PLINU!

Če uhaja plin, lahko povzroči eksplozijo.

Če zaznate vonj po plinu ali motnje na plinski instalaciji:

- takoj zaprite dovod plina oz. ventil plinske jeklenke.
- Takoj ugasnite odprt ogenj in cigarete.
- Ne prižigajte luči in ne upravljajte stikal ter ne poskušajte izvleči vtičev iz vtičnic. Ne uporabljajte mobilnega ali stacionarnega telefona.
- Odprite okna in dobro prezračite prostor.
- Pokličite servisno službo ali podjetje za oskrbo s plinom.

Ta aparat ni namenjen uporabi z zunanjim alarmom ali daljinskim upravljalnikom.

Ne uporabljajte neustreznih zaščitnih naprav ali zaščitnih rešetk za otroke, saj lahko povzročijo nesreče.

Otroci, starejši od 8 let, in osebe z zmanjšanimi fizičnimi, senzoričnimi ali duševnimi sposobnostmi ali s pomanjkanjem izkušenj ali znanja lahko ta aparat uporabljajo le, ko so pod nadzorom osebe, odgovorne za njihovo varnost, ali če so bili z njene strani poučeni o varni uporabi aparata in so razumeli nevarnosti, povezane z njo.

Otroci se ne smejo igrati z aparatom. Otroci ne smejo čistiti ali vzdrževati aparata, razen če so stari več kot 15 let in so pod nadzorom.

Otrok, mlajših od 8 let, ne pustite v bližino aparata in priključnih kablov.

Pribor potisnite v notranjost vedno tako, da bo pravilno obrnjen. → "Pribor" na strani 14

Pomembni varnostni napotki

Opozorilo – Nevarnost požara!

- Ko odprete vratca aparata, pride do pretoka zraka. Papir za peko se lahko dotakne grelnih elementov in se vname. Pri predgrevanju papirja za peko nikoli na položite na pribor, ne da ga pritrdite. Papir za peko vedno obtežite s posodo ali modelom. S papirjem za peko obložite le površino, ki jo zares potrebujete. Papir za peko ne sme štrleti preko pribora.
- Vnetljivi predmeti se lahko v notranjosti aparata vnamejo. V pečici nikoli ne hranite vnetljivih predmetov. Nikoli ne odpirajte vratc aparata, če je v notranjosti dim. Izklopite aparat in izvlecite vtič iz vtičnice ali izklopote varovalko v omarici z varovalkami. Zaprite dovod plina.

- Vroče olje in maščoba se hitro vnameta. Nikoli ne pustite vročega olja in maščobe brez nadzora. Ognja nikoli ne gasite z vodo. Izklopite kuhališče. Plamene previdno zadušite s pokrovko, odejo ali čim podobnim.
- Kuhališča se močno segrejejo. Na kuhalni plošči nikoli ne puščajte vnetljivih predmetov. Na kuhalni plošči ne shranjujte nobenih predmetov.
- Aparat se močno segreva, gorljivi materiali se lahko hitro vnamejo. Vnetljivih predmetov (npr. razpršilcev ali čistilnih sredstev) nikoli ne hranite ali jih uporabljajte pod aparatom ali v njegovi bližini. Vnetljivih predmetov ne hranite na ali v pečici.
- Plinska kuhališča se močno segrejejo, če na njih ni posode. Aparat in napa nad njim se lahko poškodujete ali vnameta. Ostanki masti v filtru nape se lahko vnamejo. Plinska kuhališča uporabljajte samo, če je na njih nameščena posoda.
- Hrbtna stran aparata se močno segreje. To lahko povzroči poškodbe priključnih kablov in cevi. Električni vodi/dotok plina se ne smejo dotikati zadnje strani aparata.
- Nikoli ne odlagajte gorljivih predmetov na kuhališča in jih ne shranjujte v notranjosti aparata. Nikoli ne odpirajte vratc aparata, če je v notranjosti dim. Izklopite aparat. Izvlecite vtič iz vtičnice oz. izklopite varovalko v omarici z varovalkami. Prekinite dovod plina.
- Površine spodnjega predala se lahko zelo segrejejo. V predalu shranjujte le pribor pečice. Vnetljivih in gorljivih predmetov ne smete shranjevati v spodnjem predalu.

⚠ Opozorilo – Nevarnost opeklin!

- Aparat se močno segreje. Nikoli se ne dotikajte vročih notranjih delov pečice ali grelnih elementov. Vedno počakajte, da se aparat ohladi. Otrok ne puščajte blizu.
- Pribor ali posoda se močno segrejeta. Vroč pribor ali posodo iz aparata vedno jemljite s prijemalko.
- Hlapi alkohola se lahko v vroči notranjosti aparata vnamejo. V aparatu nikoli ne pripravljajte jedi z velikim deležem visokoodstotnega alkohola. Uporabite le majhne količine visokoodstotnega alkohola. Vratca aparata odpirajte previdno.
- Kuhališča in predel okoli njih se močno segrejejo, predvsem morebiten rob kuhalne plošče. Nikoli se ne dotikajte vročih površin. Otrok ne puščajte blizu.

- Površine aparata se med delovanjem segrejejo. Ne dotikajte se vročih površin. Otrok ne puščajte blizu aparata.
- Prazna posoda na vključenih plinskih kuhališčih se izjemno segreje. Nikoli ne segrevajte prazne posode.
- Aparat se med delom segreje. Pred čiščenjem aparat pustite, da se ohladi.
- **Pozor:** Deli, ki se dotikajo žara, se lahko med njegovim delovanjem zelo segrejejo. Otroci se ne smejo približati aparatu.
- Če jeklenka s tekočim plinom ne stoji navpično, lahko v aparat pride tekoč propan/butan. Pri tem se lahko na gorilnikih pojavi velik in sunkovit plamen. Komponente aparata se lahko poškodujejo in s časom prenehajo tesniti, zaradi česar nenadzorovano uhaja plin. V obeh primerih obstaja nevarnost opeklin. Jeklenke s tekočim plinom morajo biti vedno v navpičnem položaju.

⚠ Opozorilo – Nevarnost opeklin!

- Dostopni deli so med uporabo vroči. Nikoli se ne dotikajte vročih delov. Otrok ne puščajte blizu.
- Če so vratca aparata odprta, lahko iz njega uhaja vroča para. Para je glede na temperaturo nevidna. Pri odpiranju vratc, ne stojte preblizu aparata. Vratca aparata odprite previdno. Otrokom ne dovolite v bližino.
- Zaradi vode lahko v vroči notranjosti aparata nastaja vroča vodna para. Nikoli ne vlivajte vode v vročo pečico.

⚠ Opozorilo – Nevarnost poškodb!

- Spraskano steklo na vratcih aparata lahko poči. Ne uporabljajte strgala za steklo, agresivnih in abrazivnih čistilnih sredstev.
- Opraskan steklen pokrov lahko poči in se zdrobi. Ne uporabljajte strgala za steklo, ostrih ali grobih čistil.
- Nestrokovna popravila so nevarna. Popravila sme izvajati samo servisni tehnik, izšolan pri proizvajalcu. Tudi poškodovana priključni kabel in plinsko cev lahko zamenja samo servisni tehnik. Če je aparat v okvari, izklopite varovalko v omarici z varovalkami ali izvlecite vtič iz vtičnice in zaprite dovod plina. Pokličite servisno službo.
- Motnje ali poškodbe aparata so nevarne. Nikoli ne vklopite aparata v okvari. Izvlecite vtič iz vtičnice ali izklopite varovalko v omarici z varovalkami. Zaprite dovod plina. Pokličite servisno službo.

- Neustrezna velikost posode, poškodovana ali napačno nameščena posoda lahko povzroči hude telesne poškodbe. Upoštevajte navodila za posodo.
- **Pozor:** Steklen pokrov lahko zaradi vročine počí. Pred zapiranjem pokrova izključite vse gorilnike. Počakajte, da se pečica ohladi, preden zaprete steklen pokrov. Preden pokrov odprete, ga po potrebi obrišite s krpo.



- Aparat lahko zdrsi s podnožja, če nanj ni pritrjen. Aparat mora biti s podnožjem trdno povezan.
- Tečají vrat aparata se pri odpiranju in zapiranju premikajo, zato se lahko ukleščite. Ne dotikajte se predela s tečají.
- Če se zaletite v odprta vrata aparata, se lahko poškodujete. Med uporabo in po njej morajo biti vrata aparata zaprta.

⚠ Opozorilo – Nevarnost prevrnitve!

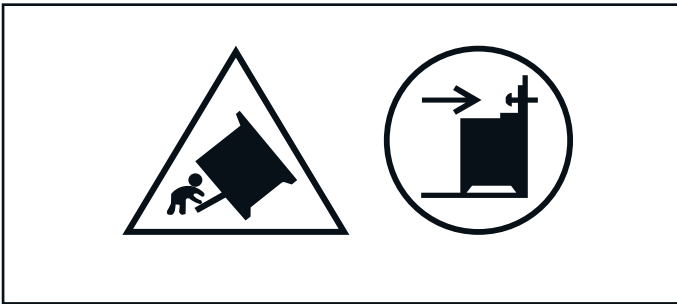

Opozorilo: Da se aparat ne bi prevrnil, je treba namestiti zaščito pred prevračanjem. Preberite navodila za namestitev.

⚠ Opozorilo – Nevarnost električnega udara!

- Nestrokovna popravila so nevarna. Popravila sme izvajati samo servisni tehnik, usposobljen pri proizvajalcu. Če je aparat v okvari, izklopíte varovalko v omarici z varovalkami ali izvlecíte vtič iz vtičnice. Pokličíte servisno službo.
- Kabelska izolacija električnih aparatov se lahko na vročih delih aparata stopi. Priključni kabel električnih aparatov nikoli ne sme priti v stik z vročimi deli aparata.

- Vdirajoča vlaga lahko povzroči električni udar. Ne uporabljajte visokotlačnih ali parnih čistilnikov.
- Okvarjen aparat lahko povzroči električni udar. Nikoli ne priključujte okvarjenega aparata. Izvlecíte vtič iz vtičnice ali izklopíte varovalko v omarici z varovalkami. Pokličíte servisno službo.

Halogenska žarnica

⚠ Opozorilo – Nevarnost opeklin!

Luči v notranjosti pečice se močno segrejejo. Nevarnost opeklin obstaja tudi nekaj časa po izklopu. Ne dotikajte se steklenega pokrova. Pri čiščenju se izogibajte stiku s kožo.

⚠ Opozorilo – Nevarnost električnega udara!

Pri menjavi žarnice v notranjosti aparata so kontakti grla žarnice pod napetostjo. Pred menjavo izvlecíte vtič iz vtičnice ali izklopíte varovalko v omarici z varovalkami.

Vzroki poškodb

Kuhalna plošča

Pozor!

- Kuhališča uporabljajte samo pri nameščeni posodi. Ne segrevajte praznih loncev ali ponev. Dno posode se lahko poškoduje.
- Uporabljajte samo posodo z ravnim dnom.
- Lonec ali ponev postavite natančno na sredino gorilnika. Tako se toplota plamena gorilnika optimalno prenese na spodnjo stran lonca ali ponve. Ročaji se ne bodo poškodovali in na ta način boste maksimalno varčevali z energijo.
- Pri posebni posodi upoštevajte navodila proizvajalca. Aluminijasta folija in plastična posoda se na vročih kuhališčih stopita.
- Poskrbite, da so gorilniki kuhalne plošče vedno čisti in suhi. Krona in pokrov gorilnika morata biti nameščena točno na svojem mestu.
- Prekipele jedi takoj odstranite. Za jedi z veliko tekočine uporabljajte visoko posodo. Tako boste preprečili kipenje.
- Med kuhanjem na plinskih kuhališčih se dodatno sproščata toplota in vlaga. Sosednji pohištenveni elementi se lahko sčasoma poškodujejo. Če kuhate dalj časa, vklopite napo ali prezračite prostor.
- Pazite na to, da štedilnika nikoli ne vklopite (npr. otroci, ki se igrajo) ko je ta pokrit s pokrovom.
- Okolica aparata mora biti suha in čista. Po vsakem čiščenju osušite in očistite aparat in okolico. Prepričajte se, da nikjer na površini aparata ni čistilnega materiala, čistil in ostankov vode.

Poškodbe pečice

Pozor!

- Pribor, folija, papir za peko ali posoda na dnu pečice: Ne polagajte pribora na dno pečice. Dna notranjosti pečice ne pokrivajte s folijo (ne glede na vrsto) ali s papirjem za peko. Pri temperaturi nad 50 °C ne postavljajte posode na dno notranjosti pečice. Toplota zastaja. Čas peke se spremeni in poškoduje se emajl.
- Aluminijasta folija: aluminijasta folija v pečici ne sme priti v stik s steklom v vratcih. Tako lahko namreč na steklu vratc nastanejo trajna obarvanja.
- Voda v vroči pečici: Nikoli ne vlivajte vode v vročo pečico. Nastane para. Zaradi temperaturnih razlik se lahko emajl poškoduje.
- Vlaga v notranjosti aparata: daljša prisotnost vlage v notranjosti aparata lahko vodi do korozije. Po uporabi je treba notranjost aparata posušiti. Vlažnih živil ne shranjujte dlje časa v zaprtem aparatu. V notranjosti aparata ne shranjujte živil.
- Ohlajevanje z odprtimi vrati aparata: po obratovanju z visokimi temperaturami se naj notranji prostor ohlajuje samo z zaprtimi vrati. Med vrata aparata ne ukleščite predmetov. Tudi če so vrata odprta samo za špranjo, se lahko sosednje sprednje plošče pohišstva poškodujejo. Notranji prostor pustite, da se suši odprt samo, če je bilo med obratovanjem prisotno veliko vlage.

- Sadni sok: Pri zelo sočnem sadnem pecivu pekača ne oblagajte preobilno. Sadni sok, ki kaplja s pekača, pušča madeže, ki jih ni mogoče odstraniti. Če je mogoče, uporabite globljo univerzalno ponev.
- Močno umazano tesnilo: če je tesnilo močno umazano, se vrata aparata pri delovanju ne zaprejo več pravilno. Lahko se poškodujejo sprednje strani pohišstva v bližini. Tesnilo mora biti vedno čisto. Nikoli ne uporabljajte aparata s poškodovanim tesnilom ali brez tesnila. → "Čiščenje" na strani 21
- Vratca aparata niso sedež ali odlagalna površina: Na vratcih aparata ne smete stati, sedeti ali viseti. Na vratca aparata ne odlagajte posode ali pribora.
- Vstavite pribor: Glede na tip aparata lahko pribor pri zapiranju vratc aparata razpraska steklo vratc. Pribor v notranjost aparata vedno vstavite do prislona.
- Transport aparata: Aparata ne nosite ali držite za ročaj vratc. Ročaj vratc ne bo vzdržal teže aparata in se lahko zlomi.
- Peka na žaru: plitvega pekača ali univerzalnega pekača pri peki na žaru ne vstavite višje od višine 3. Zaradi velike vročine se pekač razteza in poškoduje emajl, ko ga jemljete ven. Na višini 4 in 5 pecite na žaru samo neposredno na rešetki.

Poškodbe v spodnjem predalu

Pozor!

V spodnji predal ne dajajte vročih predmetov. Lahko se poškoduje.

Varstvo okolja

Vaš novi aparat je še posebej varčen. Tu izveste, kako lahko pri uporabi aparata prihranite še več elektrike in kako aparat na pravilen način odstranite.

Varčevanje z energijo

- Aparat predgrejte le, če je tako navedeno v receptu ali v preglednicah v navodilih za uporabo.
- Pustite, da se zamrznjena živila odtajajo, preden jih daste v pečico.

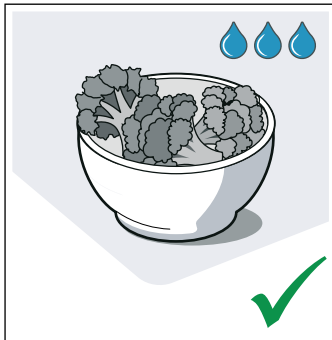
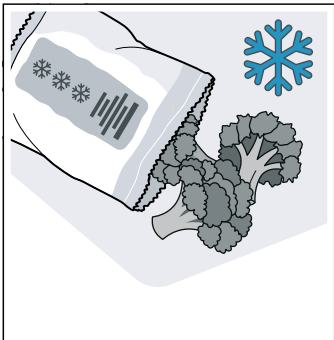

- Uporabljajte temne, črno lakirane ali emajlirane pekače. Taki pekači posebej dobro sprejemajo toploto.

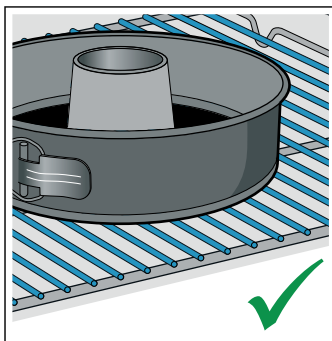
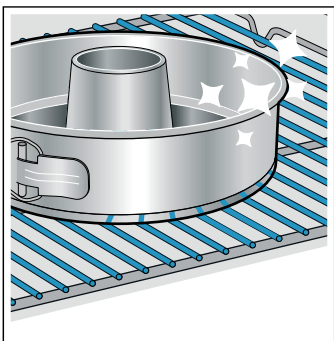

- Pribor, ki ga ne uporabljate, vzemite iz pečice.

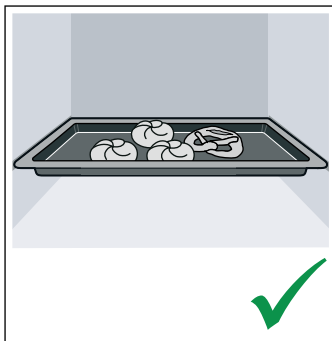
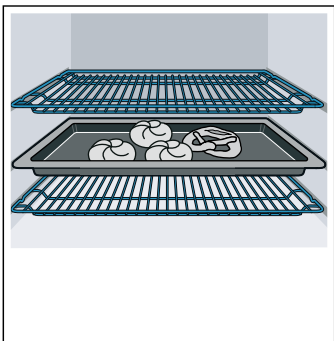

- Vrata med delovanjem aparata odpirajte kar se da poredko.

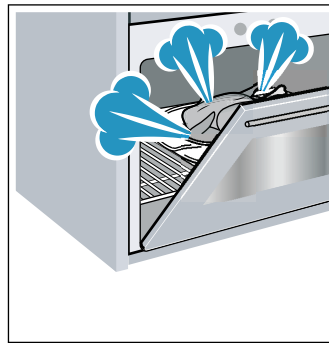

- Priporočamo, da več kolačev pečete enega za drugim. Notranjost pečice je še topla. Zaradi tega se skrajša čas peke za drugi kolač. V pečico lahko tudi hkrati vstavite 2 podolgovata pekača enega poleg drugega.

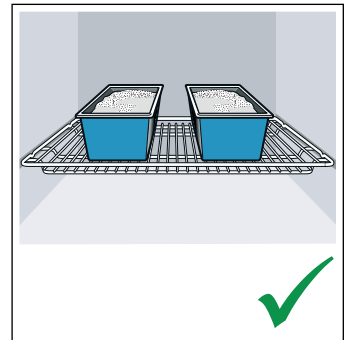
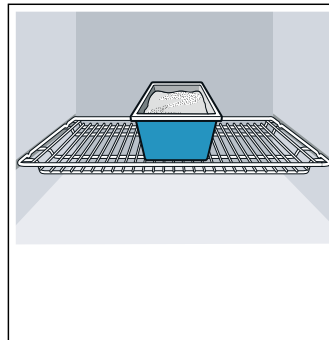

- Pri daljšem času priprave lahko aparat izklopite 10 minut pred koncem časa priprave in izkoristite preostalo toploto, da jed spečete do konca.

Varčevanje z energijo pri uporabi plinskega kuhališča

- Vedno izberite posodo primerne velikosti za jed, ki jo pripravljate. Velika, le delno napolnjena posoda porabi veliko energije.
- Posodo vedno pokrijte z ustrežno pokrovko.
- Plinski plamen mora biti vedno v stiku z dnom posode.

Okolju prijazno odstranjevanje

Embalazo odstranite na okolju prijazen način.



Ta aparat je označen v skladu z evropsko direktivo 2012/19/ES o odpadni električni in elektronski opre (OEEO).

Ta direktiva določa vračanje in recikliranje odsluženih naprav v celotni Evropski uniji.

Namestitev in priključitev

Aparata ne vgradite za okrasna ali pohištvna vrata. Nevarnost pregrevanja.

Priključek za plin

Namestitev lahko opravi le pooblaščen serviser, v skladu z navodili, navedenimi v poglavju "Priklon na plin in prilagoditev aparata".

Za pooblaščenega serviserja oz. servisno službo

Pozor!

- Nastavitvene vrednosti za ta aparat so navedene na napisni tablici na zadnji strani aparata. Tovarniško nastavljena vrsta plina je označena z zvezdico (*).
- Pred priklpom aparata se prepričajte, da so nastavitve aparata v skladu z lokalnimi pogoji priklpa (vrsta plina in tlak). V primeru, da je treba spremeniti nastavitve aparata, upoštevajte navodila v razdelku "Priklon na plin in prilagoditev aparata".
- Ta aparat ni priključen na odvod odpadnega plina. Priključiti in uporabljati ga je treba v skladu z montažnimi pogoji. Aparata ne priključite na izhod odpadnega plina. Upoštevati je treba vse predpise za prezračevanje.
- Priklon na plin je treba opraviti prek fiksnega priključka (plinske cevi), ki se ne premika, oz. varnostne cevi.
- Če uporabite varnostno cev, je nujno treba paziti na to, da cev ni priščipnjena ali stisnjena. Cev ne sme priti v stik z vročimi površinami.
- * Plinsko napeljavo (plinsko cev ali varnostno gibko plinsko cev) je mogoče priključiti na desno ali levo stran aparata. Na priključku mora biti na dostopnem mestu nameščena zapiralna naprava.
* : Dodaten pribor. Na voljo pri nekaterih aparatih.

Nazivni delovni tlak aparata

Nazivni delovni tlak aparata je naveden na tipski ploščici na zadnji strani aparata.

Vsi podatki na tipski ploščici aparata se nanašajo na te vrednosti tlaka. Proizvajalec ni odgovoren za rezultate, zmogljivost ali kakršno koli tveganje, ki ga povzroči delovanje aparata pri tlaku, ki odstopa od navedenih vrednosti.

Opozorilo – Varnostni napotek!

Če je tlak plina v vašem omrežju višji (20 %) od vrednosti, navedenih na tipski ploščici aparata, morate iz varnostnih razlogov aparat nujno uporabljati z ustreznim plinskim regulatorjem.

Če ne veste, kakšen je tlak plina v vašem omrežju, se pozanimajte pri lokalnem upravitelju omrežja. Plinski regulator mora priključiti, vzdrževati in nastaviti strokovnjak upravitelja omrežja.

Premikanje aparata s plinsko cevjo ali ročajem vrat

Aparata nikoli ne premikajte tako, da ga držite za plinsko cev, saj lahko plinsko cev poškodujete. Nevarnost uhajanja plina! Aparata nikoli ne premikajte tako, da ga držite za ročaj vrat, saj lahko poškodujete tečaj in ročaj vrat.

Priključitev na električno omrežje

Aparat je izdelan za priključitev na 220-240 V. Za priključitev je potrebna 16-amperska varovalka.

Aparat naj vam namesti servisna služba.

Če je aparat nepravilno priključen, garancija v primeru poškodb ne velja.

Pozor!

- Če napetost električnega omrežja pade pod 180 V, električni vžig ne deluje.
- Če je poškodovan priključni kabel, ga mora zamenjati proizvajalec, njegova servisna služba ali ustrezno usposobljen strokovnjak.

Opozorilo – Smrtna nevarnost!

Nevarnost električnega udara v primeru stika z električno prevodnimi deli.

- Električnega vtiča se dotikajte samo s suhimi rokami.
- Električni kabel vedno izvalcite neposredno pri vtiču in nikdar za kabel, saj se lahko tako poškoduje.
- Električnega vtiča nikoli ne izvalcite med delovanjem aparata.

Upoštevajte naslednja navodila in se prepričajte, da:

Opombe

- električni vtič ustreza vtičnici.
- je presek električnega vodnika primeren.
- je ozemljitveni sistem nameščen po predpisih.
- električni kabel (po potrebi) zamenja le električar. Nadomestni električni kabel je na voljo pri servisni službi.
- ne uporabljate nobenih večkratnih vtičnic/ razdelilnikov in podaljševalnih kablov.
- je pri uporabi zaščitnega stikala okvarnega toka uporabljen le tisti z znakom . Samo ta znak zagotavlja izpolnjevanje trenutno veljavnih predpisov.
- je električni vtič vedno dosegljiv.
- električni kabel ni prepognjen, stisnjen, spremenjen ali prerezan.
- električni kabel ni v stiku z viri toplote.

Za servisno službo

Pozor!

- Aparat je treba priključiti v skladu s podatki na napisni tablici.
- Priključite aparat samo na električni priključek, ki ustreza veljavnim predpisom. Vtičnica mora biti lahko dostopna, da lahko aparat po potrebi odklopite z električnega omrežja.
- Treba je zagotoviti večpolen ločilni sistem.
- Nikoli ne uporabljajte podaljševalnih kablov in razdelilcev.
- Zaradi varnostnih razlogov je dovoljeno ta aparat priključiti le na ozemljen priključek. Če ozemljitveni priključek ne ustreza predpisom, zaščita pred električno nevarnostjo ni zagotovljena.
- Za priklon aparata morate uporabiti kabel tipa H 05 W-F ali enakovreden kabel.

Vodoravna postavitve štedilnika

Štedilnik postavite neposredno na tla.

1. Izvlecite spodnji predal in ga odstranite tako, da ga dvignete.
V notranjosti podnožja so spredaj in zadaj nameščene postavitvene noge.
2. Postavitvene noge po potrebi s šesterorobnim ključem nastavite višje ali nižje, da bo štedilnik vodoraven (slika A).
3. Ponovno vstavite spodnji predal (slika B).

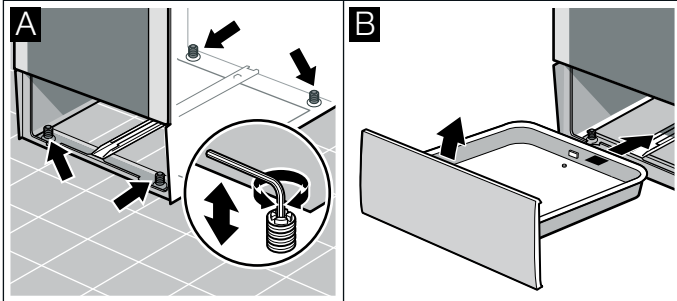

Sosednji pohištveni elementi

Sosednji pohištveni elementi morajo biti izdelani iz negorljivega materiala. Čelne stranice sosednjih pohištvenih elementov morajo biti odporne na temperaturo do najmanj 90 °C.

Stenska pritrditev

Da se štedilnik ne bi prevrnil, ga s priloženim kotnim profilom pritrdite na steno. Prosimo, upoštevajte navodila za stensko montažo.

Postavitev aparata

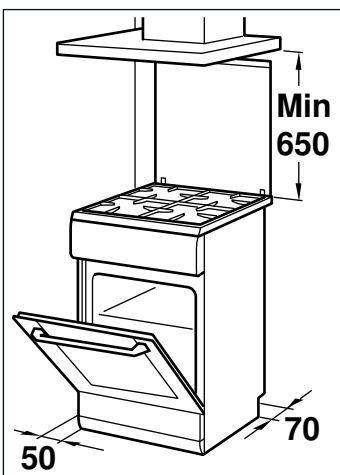

- Aparat postavite (v skladu z navedenimi dimenzijami) neposredno na kuhinjska tla. Aparata ne smete postaviti na kakšen drug predmet.
- Razdalja med zgornjim robom štedilnika in spodnjim robom filtra kuhinjske nape mora ustrezati navodilom proizvajalca filtra kuhinjske nape.
- Paziti je treba na to, da se postavitev aparata po opravljeni namestitvi ne spreminja več. Razdalja med močnim gorilnikom oz. gorilnikom za vok in čelnimi ploščami sosednjih pohištvenih elementov oziroma steno mora znašati vsaj 50 mm.

⚠ Opozorilo – Nevarnost puščanja plina!

Aparata po namestitvi ni več dovoljeno premakniti. Če aparat po namestitvi premaknete, preverite, ali priključek tesni.

Ukrepi, ki jih je treba upoštevati pri transportu

Pritrdite vse premične dele v in na aparatu z lepilnim trakom, ki ga lahko odstranite brez sledi. Ves pribor (npr. pekač) s tanko zaščito iz kartona na robovih spravite v ustrezne predale, da preprečite poškodbe aparata. Med prednjo in hrbtno stranico v notranjosti vstavite karton ali podobno zaščito, da preprečite udarce ob notranjost steklenih vrat. Pritrdite vrata in, če obstaja, zgornji pokrov z lepilnim trakom prilepite na stranice aparata.

Shranite originalno embalažo aparata. Aparat transportirajte le v originalni embalaži. Upoštevajte puščice za transport na embalaži.

Če originalna embalaža ni več na voljo

Zapakirajte aparat v zaščitno embalažo, da zagotovite zadostno zaščito pred morebitnimi poškodbami pri prevozu.

Aparat transportirajte v pokončnem položaju. Aparata ne držite za ročaj vrat ali priključke na hrbtni strani, saj se lahko poškodujejo. Na aparat ne odlagajte težkih predmetov.

Spoznajte svoj aparat

V tem poglavju vam bomo razložili prikaze in upravljalne elemente. Poleg tega boste spoznali različne funkcije svojega aparata.

Splošno

Izvedba je odvisna od tipa aparata.

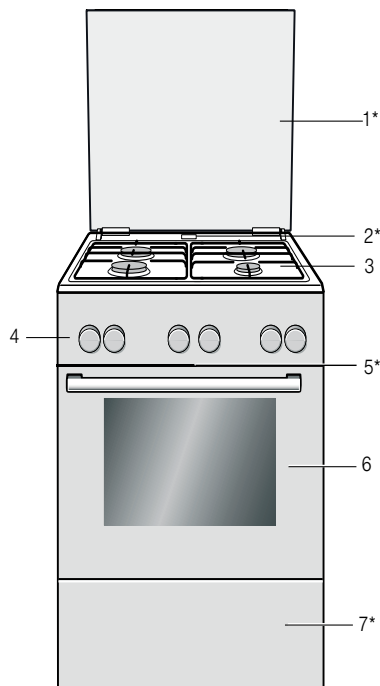

Pojasnila

1*	Pokrov**
2*	Uhajanje pare Pozor! Med delovanjem pečice na tem mestu izstopa para.
3	Kuhalna plošča**
4	Upravljalno polje**
5*	Hladilni ventilator
6	Vratca pečice**
7*	Predal v podnožju**

* Na voljo dodatno (pri nekaterih aparatih)

** Glede na tip aparata so pri določenih podrobnostih možna odstopanja.

Opomba: Glede na vrsto aparata so možni odkloni pri barvah in podrobnostih.

Kuhalno območje

Tukaj je na voljo pregled nad upravljalnim poljem. Izvedba je odvisna od tipa aparata.

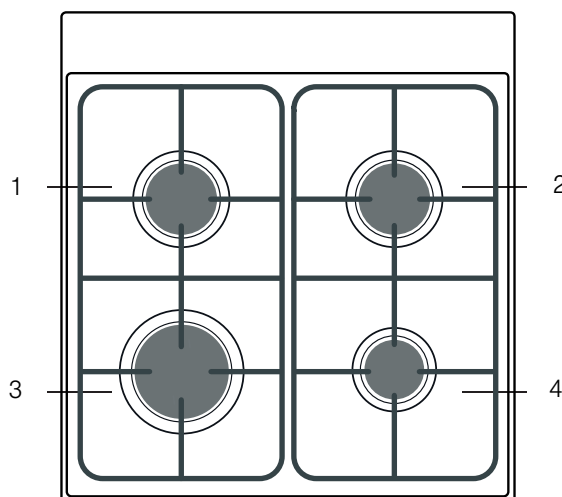

Pojasnila



1	Običajni gorilnik
2	Običajni gorilnik
3	Močni gorilnik
4	Varčni gorilnik

Upravljalno polje

Glede na vrsto aparata so mogoča odstopanja pri podrobnostih.







Tipke in prikazovalnik

S tipkami lahko nastavljate različne dodatne funkcije aparata. Na prikazovalniku se prikažejo ustrezne vrednosti.

Simbol	Pomen
	Časovne funkcije Z večkratnim pritiskom izberite alarm  , trajanje $I \rightarrow I$, konec $\rightarrow I$ in uro .
	Varovalo za otroke Zapora in sprostitve funkcij pečice v upravljalnem polju s pritiskom za pribl. 4 sekunde.



Načini gretja in funkcije

Z izbirnim stikalom nastavite načine gretja in druge funkcije.

Način gretja	Uporaba
	3D-vroč zrak Za peko in pečenje na eni ali več ravneh. Ventilator enakomerno razporeja toploto okroglega grelnika, ki je nameščen na zadnji steni.
	Blag vroč zrak Za nežno pripravo izbranih jedi na eni ravni brez predgretja. Ventilator razporeja toploto okroglega grelnika na zadnji steni v notranjosti pečice. Ta način gretja se uporablja za določanje porabe energije v načinu s kroženjem zraka in energijskega razreda.
	Stopnja za pico Za pripravo pic in jedi, ki jih je treba peči od spodaj. Delujeta spodnji grelnik in okrogli grelnik v zadnji steni.
	Spodnje gretje Za peko v vodni kopeli ali za dopekanje. Deluje spodnji grelnik.
	Žar, velika površina Za peko tankih živil (npr. zrezki, klobasice in toast) na žaru ter za gratiniranje. Segreje se celotna površina pod grelnikom za žar.
	Pečenje na žaru z ventilatorjem Za peko perutnine, celih rib in večjih kosov mesa. Žar in ventilator se izmenično vklapljata in izklapljata. Žar in ventilator se izmenično vklapljata in izklapljata. Ventilator vrtniči vroč zrak okrog jedi.
	Zgornje/spodnje gretje Za tradicionalno peko in pečenje na eni ravni. Posebno primerno za kolače s sočnim nadevom. Spodnji in zgornji grelnik delujeta enakomerno. Ta način gretja se uporablja za določanje porabe energije v običajnem načinu.

Druge funkcije

Vaša nova pečica vam omogoča uporabo več funkcij, ki vam jih bomo tu na kratko predstavili.

Funkcija	Uporaba
	Hitro segrevanje Hitro segrevanje pečice, brez pribora.
	Osvetlitev notranjosti pečice Vkllop osvetlitve notranjosti pečice, brez delovanja. To vam na primer olajša čiščenje notranjosti pečice.

Temperatura

Temperaturo v pečici nastavite s temperaturnim regulatorjem. Poleg tega z njim izbirate tudi stopnje drugih funkcij.

-	Minus	Znižanje nastavitvenih vrednosti.
+	Plus	Zvišanje nastavitvenih vrednosti.

Tipke

Pod tipkami so senzori. Tipk zato ne pritiskajte močno. Simbolov se samo rahlo dotaknite.

Prikazovalnik

V ospredju prikazovalnika se prikaže vrednost, ki jo trenutno lahko nastavljate ali ki se odšteva.

Za uporabo posameznih časovnih funkcij večkrat pritisnite tipko . Zasveti ustrezni simbol, katerega vrednost je trenutno v ospredju.

Da boste vedno izbrali pravi način gretja za vašo jed, so vam tu na voljo informacije o razlikah in področjih uporabe.

Položaj	Pomen
●	Ničelni položaj Aparat se ne segreva.
50-275	Temperaturno območje Nastavljiva temperatura v notranjosti pečice v °C.
1, 2, 3 ali I, II, III	Stopnje žara Nastavljive stopnje za žar, velika površina ☐ in majhna površina ☐ (odvisno od tipa aparata). 1. stopnja = nizka 2. stopnja = srednja 3. stopnja = visoka

Prikaz temperature

Ko se aparat segreva, na prikazovalniku sveti simbol ↓. Med prekinitvami segrevanja ugasne.

Če ste uporabili predgrevanje, je najbolje, da vstavite jed v pečico, takoj ko simbol prvič ugasne.

Opomba: Zaradi toplotne vztrajnosti se lahko prikazana temperatura razlikuje od dejanske temperature v pečici.

Stikalo kuhališča

Grelno moč kuhalnih mest lahko nastavite s štirimi stikali.

Položaji	Funkcija/plinski štedilniki
○	Nulta nastavitvev Štedilnik je izklopljen.
✱	Nastavitev vžiga Nastavitev vžiga
Ⓢ Ⓢ	Območje za nastavitve velik plamen = najvišja nastavitvev varčen plamen = najmanjša nastavitvev

Na koncu območja za nastavitve je prislon. Prenehajte z obračanjem.

Notranjost aparata

Različne funkcije v notranjosti pečice olajšajo obratovanje aparata. Tako se npr. notranjost v celoti razsvetli, hladilni ventilator pa varuje aparat pred pregrevanjem.

Odpiranje vrat aparata

Če med delovanjem aparata odprete vrata bo aparat še naprej deloval.

Osvetlitev notranjosti pečice

Pri večini načinov gretja in funkcij je notranjost pečice med delovanjem osvetljena. Če prekinete delovanje z izbirnim stikalom, se izklopi.

Z nastavitvijo Osvetlitev pečice na izbirnem stikalu lahko vklopite osvetlitev brez gretja. To vam na primer pomaga pri čiščenju aparata.

Hladilni ventilator

Hladilni ventilator se po potrebi vključi in izključi. Topel zrak odteka nad vratci.

Pozor!

Prezračevalne reže ne prekrijte. Tako se namreč aparat lahko pregreje.

Da se po delovanju pečica čim hitreje ohladi, hladilni ventilator deluje naprej.

Pribor

Vašemu aparatu je priložen raznolik pribor. Tukaj si lahko preberete informacije o priloženem priboru in njegovi pravilni uporabi.

Priložen pribor

Vaš aparat je opremljen z naslednjim priborom:

	<p>Rešetka Za posodo in pekače za kolače ter narastke. Za pečenke, jedi na žaru in globoko zamrznjene jedi.</p>
	<p>Univerzalni pekač Za sočne kolače, pecivo, globoko zamrznjene jedi in večje pečenke. Uporablja ga lahko tudi kot posodo za prestrezanje maščobe, če pripravljate jedi neposredno na rešetki.</p>

Uporablajte le originalni pribor. Ta je namreč posebej usklajen z vašim aparatom.

Pribor lahko dokupite pri servisni službi, v specializiranih trgovinah in prek spleta.

Opomba: Ko se pribor segreje, lahko spremeni obliko. To ne vpliva na delovanje. Ko se ponovno ohladi, deformacija izgine.

Vstavljanje pribora

V notranjosti pečice je 5 višin za vstavljanje pribora. Višine za vstavljanje pribora se štejejo od spodaj navzgor.

Pri nekaterih aparatih je v notranjosti pečice najvišja višina označena s simbolom za žar.

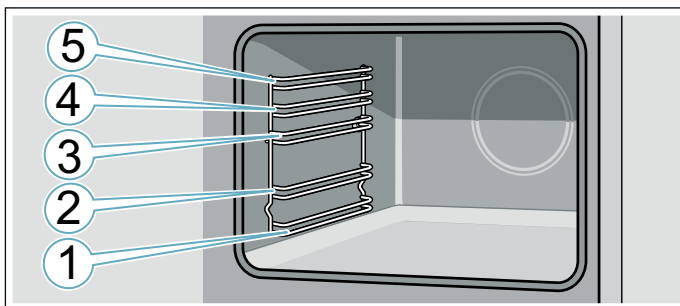

Pribor vedno potisnite med obe vodili določene višine.

Pribor je mogoče izvleči do približno polovice, ne da bi se prevrnil.

Pri vstavljanju pribora v notranjost pečice pazite, da je izbočeni del zadaj. Samo tako se bo zaskočil.

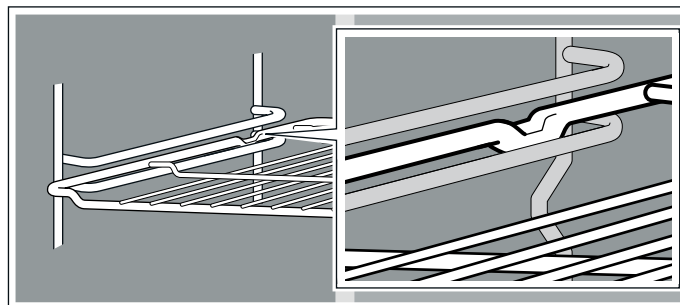

Opombe

- Pekač z obema rokama trdno držite na obeh straneh in ga potisnite naravnost v ogrodje. Med vstavljanjem pekača ne premikajte v levo in desno. Sicer boste pekač težko vstavili. Emajlirane površine se lahko poškodujejo.
- Pazite, da je pribor ob vstavljanju v notranjost aparata vedno pravilno obrnjen.
- Pribor vedno do konca potisnite v notranjost pečice tako, da se ne dotika vrat aparata.
- Pribor, ki ga med uporabo ne potrebujete, vzemite iz pečice.

Dodatni pribor

Dodatni pribor lahko kupite pri servisni službi, v specializirani trgovini ali na spletu. Obsežno ponudbo pribora za vaš aparat najdete tudi v naših prospektih in na spletu.

Razpoložljivost in možnost naročanja prek spleta se razlikujeta glede na državo. Prosimo, preverite v prodajni dokumentaciji.

Opomba: Vsak dodaten pribor ni primeren za vse aparate. Pri nakupu vedno sporočite točno oznako aparata (št. E). → "Servisna služba" na strani 27

Dodatni pribor

Rešetka

Za posodo, modele za peciva in narastke ter za pečenke in meso za peko na žaru.

Plitvi pekač

Za kolače v pekaču in drobno pecivo.

Univerzalni pekač

Za sočne kolače, pecivo, globoko zamrznjene jedi in večje pečenke. Uporablja ga lahko tudi kot posodo za prestrezanje maščobe, če pripravljate jedi neposredno na rešetki.

Rešetka za pekač

Za meso, perutnino in ribe.

Vstavi se v univerzalni pekač za prestrezanje maščobe, ki kaplja, in mesnega soka.

Profesionalni pekač

Za pripravo velikih količin. Idealen npr. tudi za pripravo musake.

Pokrov za profesionalni pekač

S pokrovom postane profesionalni pekač profesionalni globoki pekač.

Pekač za pizzo

Za pizze in velika okrogla peciva.

Pekač za žar

Za peko na žaru namesto na rešetki ali kot zaščita proti brizganju. Uporabljajte ga le v univerzalnem pekaču.

Kamnita plošča za peko

Za doma pečen kruh, žemljice in pizze s hrustljivim dnom. Kamnito ploščo za peko je treba vnaprej segreti na priporočeno temperaturo.

Steklen pekač

Za pražene jedi in narastke.

Steklen pekač

Za narastke, zelenjavne jedi in pecivo.

Izvlačni sistem enojni

Z izvlečnimi vodili na ravni 2 lahko pribor dodatno izvlečete, ne da bi se prevrnili.

Izvlačni sistem, dvojni

Z izvlečnimi vodili na ravneh 2 in 3 lahko pribor izvlečete, ne da bi se prevrnili.

Izvlačni sistem, trojni

Z izvlečnimi vodili na ravneh 1, 2 in 3 lahko pribor dodatno izvlečete, ne da bi se prevrnili.

**Pred prvo uporabo**

Preden boste lahko vaš nov aparat uporabili, morate določiti nekatere nastavitve. Poleg tega očistite notranjost aparata in pribor.

Prva uporaba aparata

Ko aparat priključite na električno omrežje, se na prikazovalniku prikaže ura. Nastavite trenutno uro.

Nastavitev ure

Pazite, da bo izbirno stikalo v ničelnem položaju.

Prikaz ure se začne pri "12.00 h".

1. Uro nastavite s tipko **-** ali **+**.
 2. Za potrditev pritisnite tipko **⌚**.
- Na prikazovalniku je prikazan točen čas.

Čiščenje notranjosti pečice in pribora

Preden boste z aparatom prvič pripravljali jedi, očistite notranjost aparata in pribor.

Čiščenje notranjosti aparata

Da odstranite vonj po novem izdelku, segrejte prazno in zaprto pečico.

Pazite, da v pečici ni ostankov embalaže, kot so npr. delčki stiropora, in odstranite lepilni trak v aparatu ali na njem. Pred segrevanjem očistite gladke površine v notranjosti z mehko, vlažno krpo. Dokler se aparat segreva, zračite kuhinjo.

Izvedite navedene nastavitve. V naslednjih poglavjih so vam na voljo informacije o tem, kako nastavite način gretja in temperaturo. → "Upravljanje aparata" na strani 18

Nastavitve

Način gretja	3D-vroči zrak
Temperatura	maksimalno
Trajanje	1 ura

Po navedenem času trajanja aparat izklopite.

Ko se je notranjost aparata ohladila, očistite gladke površine z milnico in vlažno krpo.

Čiščenje pribora

Temeljito očistite pribor z milnico in vlažno krpo ali mehko krtačo.



Posode

Gorilnik Električno kuhališče*	Moč kW	Premer posode, minimalno	Premer posode, maksimalno
Električno kuhališče*	1 kW	14,5 cm	14,5 cm
Gorilnik za vok*	3,5 kW	24 cm	28 cm
Močni gorilnik*	3 kW	24 cm	28 cm
Običajni gorilnik	1,7 kW	18 cm	24 cm
Varčni gorilnik	1 kW	12 cm	18 cm

* Dodatni pribor
Na voljo pri nekaterih aparatih. Odvisno od tipa aparata.

Nasveti za uporabo

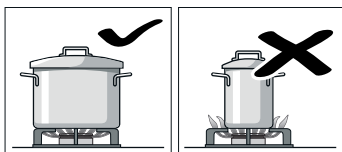
Naslednji nasveti vam ponujajo načine, kako privarčevati z energijo in preprečiti poškodbe na posodi:



Uporabljajte posode, ki so primerne velikosti za gorilnike.

Na velikih gorilnikih ne uporabljajte majhnih posod. Plamen se ne sme dotikati strani posode.

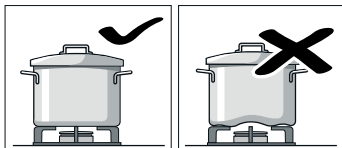

Ne uporabljajte preoblikovanih posod, ki na kuhalni plošči niso stabilne. Posode se lahko prevrnejo.

Uporabljajte samo posode z ravnim in debelim dnom.

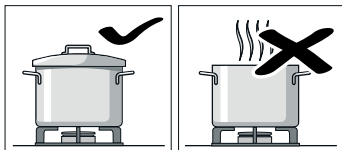

Nikoli ne kuhajte brez pokrova ali z zamaknjenim pokrovom. Tako potrošite veliko energije.

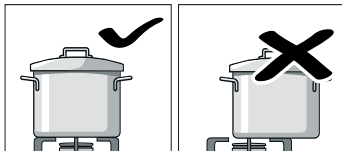

Posodo vedno postavite na sredino gorilnika, sicer se lahko prevrne.

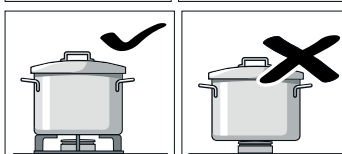

Posode postavite na rešetke, nikoli neposredno na gorilnik.

Pred uporabo se prepričajte, da so rešetke za posode in pokrovi plinskega gorilnika pravilno nameščeni.

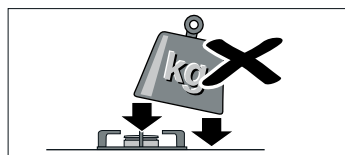

Previdno ravnajte s posodami na kuhalni plošči.

Ne udarjajte po kuhalni plošči in nanjo ne postavljajte težkih predmetov.

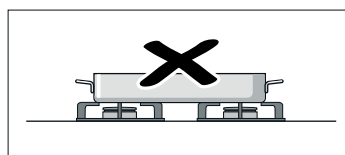

Za eno posodo ne uporabljajte dveh gorilnikov ali virov toplote. Pekačev, glinenih loncev itd. ne uporabljajte dlje časa pri največji moči.

Plinski gorilnik

V tem poglavju lahko preberete, kako vključite kuhališče. V tabeli so navedene stopnje kuhanja in čas kuhanja za različne jedi.

Prvo čiščenje kron in pokrovov gorilnikov

Pokrove (1) in krone (2) gorilnikom očistite z vodo in čistilnim sredstvom. Posamezne dele takoj dobro posušite.

Krono in pokrov gorilnika ponovno namestite na podstavek gorilnika (5). Pazite na to, da se vžigalna svečka (3) in termoelement (4) ne poškodujeta.

Šoba (6) mora biti zmeraj suha in čista. Pokrov gorilnika vedno položite natančno na krono gorilnika.

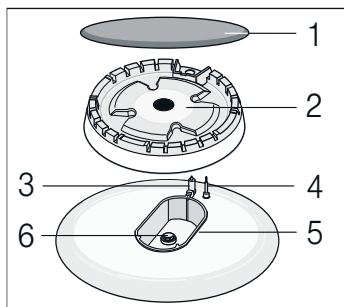



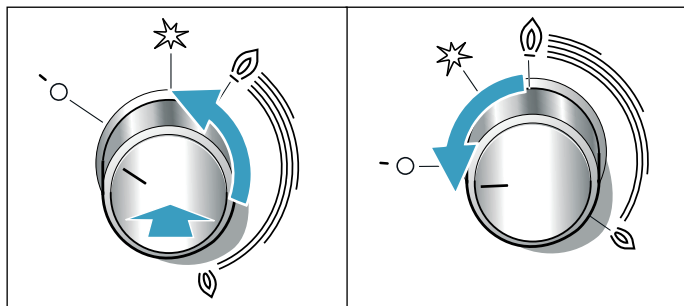

Prižiganje plinskega gorilnika

Pokrov gorilnika vedno položite natančno na krono gorilnika. Odprtine na kroni gorilnika morajo biti vedno proste. Vsi deli morajo biti suhi.

1. Odprite zgornji pokrov. Dokler kuhalna plošča deluje, mora biti zgornji pokrov odprt.
2. Obrnite stikalo zelenega kuhališča v levo v položaj za vžig . Začne se postopek vžiga.
3. Pritisnite stikalo kuhališča in ga držite 1–3 sekunde. Plin začne iztekati in plinski gorilnik se prižge.



Varovalo vžiga je aktivirano. Če plinski plamen ugasne, varovalo vžiga samodejno prekine dotok plina.

4. Nastavite zeleno velikost plamena. V nastavitvenem območju med položajem za izklop  in nastavitvijo  plamen ni stabilen. Zato vedno izberite nastavev med  visok in  nizek plamen.
5. Preverite, če plamen gori. Če ne gori, ponovite postopek od 2. koraka naprej.
6. Če želite zaključiti s kuhanjem, obrnite stikalo kuhališča v desno v položaj  za izklop.

Stikala za kuhališče ne smete držati dlje kot 15 sekund. Če gorilnik tudi po 15 sekundah ne gori, počakajte najmanj eno minuto, preden ponovite postopek vžiga.

Opozorilo – Pozor!

Če po izklopu obrnete stikalo kuhališča na štedilniku, ki je še vroč, plin izteka. Če stikala za kuhališče ne obrnete v položaj za vžig , se dovod plina po 60 sekundah prekine.

Plinski gorilnik se ne prižge

Pri izpadu električnega toka ali če so vžigalne svečke vlažne, lahko plinski gorilnik prižgete z vžigalnikom ali vžigalicami.

Opozorila

Tiho brenčanje med delovanjem gorilnika je običajno.

Med prvo uporabo aparata so različni vonji običajni. Ne nakazujejo morebitne nevarnosti ali okvare. Vonji po določenem času izginejo.

Oranžen plamen je običajen. Nastane zaradi prahu v zraku, prekipelih tekočin, itd.

Če plamen gorilnika pomotoma ugasne, obrnite upravljalni gumb gorilnika v položaj za izklop in gorilnika ne prižigajte najmanj eno minuto.

Nekaj sekund po izklopu gorilnika se zasliši zamolkel zvok. To je normalno in pomeni, da se je varnostni sistem deaktiviral.

Poskrbite za neoporečno čistočo. Pri umazanih vžigalnih svečkah vžig ne poteka brez napak. Vžigalne svečke redno čistite z majhno nekovinsko krtačko. Poskrbite, da vžigalne svečke niso izpostavljene nasilnim udarcem.

Preglednica – kuhanje

Za vsako kuhališče izberite pravo velikost posode. Premer dna lonca ali ponve mora ustrezati premeru kuhališča.

Čas priprave je odvisen od vrste, teže in kakovosti živil. Zato so možna odstopanja. Optimalni čas priprave lahko najbolje ocenite sami.

Kuhajte s čim manj vode, da se ohranijo vitamini in minerali. Izberite kratek čas priprave, da bo zelenjava ostala čvrsta in hranilna.

Primer	Vrsta jedi	Kuhališče	Stopnja kuhanja
Topljenje	Čokolada, maslo, margarina	Varčni gorilnik	nizek plamen
Pogrevanje	Juha, zelenjava iz pločevinke	Običajni gorilnik	nizek plamen
Pogrevanje in ohranjanje jedi na toplem	Juhe	Varčni gorilnik	nizek plamen
Kuhanje v sopari*	Riba	Običajni gorilnik	med visokim in nizkim plamenom
Dušenje*	Krompir in ostala zelenjava, meso	Običajni gorilnik	med visokim in nizkim plamenom
Kuhanje*	Riž, zelenjava, mesne jedi (z omakami)	Običajni gorilnik	visok plamen
Pečenje	Palačinke, krompir, zrezki, ribje palčke	Močni gorilnik** Gorilnik za vok**	med visokim in nizkim plamenom

* Če kuhate v pokriti posodi, zmanjšajte plamen, kakor hitro začne jed vreti.

** Dodatni pribor. Na voljo pri nekaterih aparatih. Odvisno od tipa aparata. (Za pečenje na gorilniku za vok priporočamo uporabo voka.)

Upravljanje aparata

Upravljalne elemente in njihovo delovanje ste že spoznali. Zdaj vam bomo pojasnili, kako nastavite aparat.

Vklop in izklop aparata

Z izbirnim stikalom vklopite in izklopite aparat. Takoj ko premaknete stikalo iz ničelnega položaja, se aparat vklopi. Za izklop aparata vedno obrnite izbirno stikalo v ničelni položaj.

Nastavitev načina gretja in temperature

Z izbirnim stikalom in temperaturnim regulatorjem povsem preprosto nastavite aparat. Kateri način gretja je najbolj primeren za posamezno jed, je navedeno na začetku navodil za uporabo.

Primer na sliki: zgornji/spodnji grelnik  pri 190 °C.

1. Z izbirnim stikalom nastavite način gretja.



2. S temperaturnim regulatorjem nastavite temperaturo ali stopnjo žara.

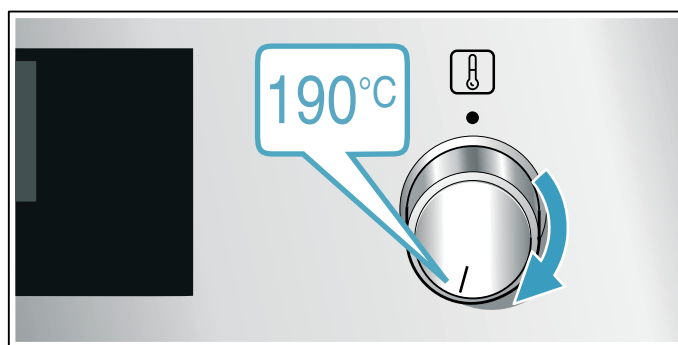

Čez nekaj sekund začne aparat greti.

Ko je jed pripravljena, izklopite aparat, tako da izbirno stikalo obrnete v ničelni položaj.

Opomba: Aparat omogoča tudi nastavitev trajanja in konca delovanja. → "Časovne funkcije" na strani 19



Sprememba

Način gretja in temperaturo lahko kadar koli spremenite s posameznim izbirnim gumbom.

Hitro segrevanje

S hitrim segrevanjem lahko skrajšate čas segrevanja.

Najbolje je, da nato uporabite:

-  3D-vroči zrak
-  Zgornje/spodnje gretje

Hitro segrevanje uporabite samo, če ste izbrali temperaturo nad 100 °C.



Da bo jed enakomerno pripravljena, jo vstavite v pečico šele, ko je hitro segrevanje zaključeno.

1. Izbirno stikalo nastavite na .
2. S temperaturnim regulatorjem nastavite temperaturo. Po nekaj sekundah se pečica začne segreti.

Ko je hitro segrevanje zaključeno, se oglasi zvočni signal. Vstavite jed v pečico.

Časovne funkcije

Vaš aparat ima različne časovne funkcije.

Časovna funkcija	Uporaba
I→I	Trajanje Po preteku nastavljenega trajanja aparat samodejno preneha delovati.
→I	Konec Vnesite trajanje in želeni čas konca. Aparat se samodejno zažene, tako da se obratovanje zaključi ob želenem času.
	Alarm Alarm deluje kot ura za kuhanje jajc. Deluje neodvisno od obratovanja in ne vpliva na aparat.
	Ura Če v ospredju ne poteka druga funkcija, je na prikazovalniku prikazana ura.

Šele ko nastavite način gretja, lahko s tipko  priključete trajanje. Ko nastavite trajanje, lahko priključete čas konca priprave.

Po poteku trajanja ali ob času alarma se oglasi zvočni signal. Signal lahko predčasno prekinete, tako da pritisnete tipko .

Nastavitev časa trajanja

Čas priprave za jed lahko nastavite na aparatu. Tako ne bo po pomoti prišlo do prekoračitve časa priprave. Prav tako vam ni treba prenehati z opravljanjem drugih nalog, da bi upravljali aparat.

Najdaljše trajanje, ki ga je mogoče nastaviti, je 23 ur in 59 minut. Trajanje do ene ure lahko nastavite v korakih po eno minuto, zatem v korakih po 5 minut.

Glede na to, katero tipko pritisnete najprej, se trajanje prične pri drugi predlagani vrednosti: 10 minut s tipko **-** in 30 minut s tipko **+**.

Primer na sliki: trajanje 45 minut.

1. Nastavitev načina gretja in temperature ali stopnje.
2. Dvakrat pritisnete tipko .

Na prikazovalniku je označeno trajanje I→I.

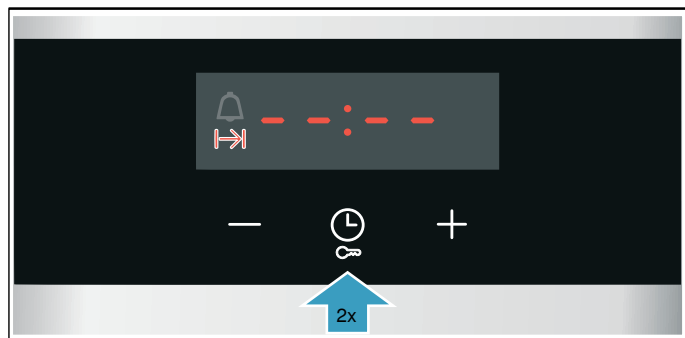

3. Nastavite trajanje s tipko **-** ali **+**.

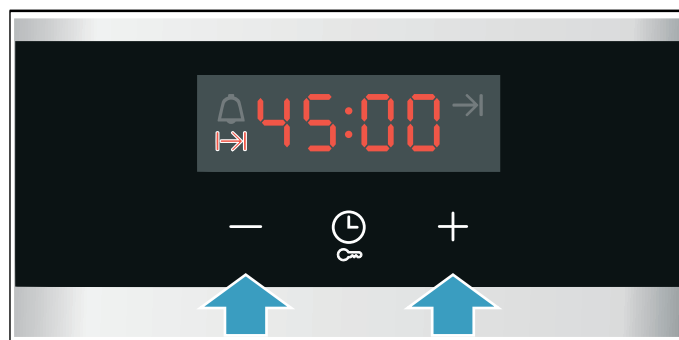

Čez nekaj sekund začne aparat greti. Na prikazovalniku se odšteva čas trajanja.

Čas trajanja je potekel

Zasliši se zvočni signal. Aparat preneha greti. Na prikazovalniku je trajanje na ničli.

Takoj ko zvočni signal utihne, lahko s tipko **+** ponovno nastavite čas trajanja.

Ko je jed pripravljena, izklopite aparat, tako da izbirno stikalo obrnete v ničelni položaj.

Spremembe in prekinitve

S tipko **-** ali **+** lahko kadar koli spremenite trajanje. Po nekaj sekundah bo sprememba prevzeta.

Za prekinitve s tipko **-** ponastavite trajanje na nič. Aparat greje naprej brez določenega trajanja.

Nastavitev konca



Čas, ob katerem se trajanje konča, lahko zamaknete. Tako lahko na primer zjutraj vstavite jed v pečico, pri čemer nastavite trajanje tako, da je jed končana opoldne.

Opombe

- Pazite, da živila ne bodo predolgo v pečici, saj se lahko pokvarijo.
- Če se je delovanje že začelo, ne nastavljajte konca. Rezultat priprave ne bi bil ustrezen.
- Pri načinih gretja s funkcijo žara časa konca ni mogoče nastaviti.

Konec trajanja je mogoče zamakniti za največ 23 ur in 59 minut.

Primer na sliki: ura je 10.30, nastavljen čas trajanja je 45 minut, jed pa naj bi bila pripravljena ob 12.30.

1. Nastavitev načina gretja in temperature ali stopnje.
 2. Dvakrat pritisnete tipko  in s tipko **-** ali **+** nastavite trajanje.
 3. Ponovno pritisnete tipko .
- Na prikazovalniku je označen čas konca priprave →I.

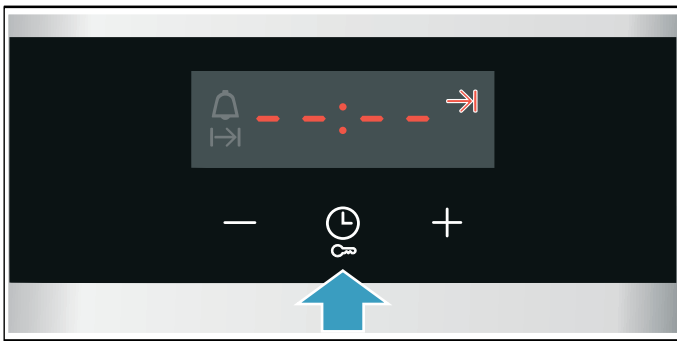

4. S tipko **+** ali **-** čas konca priprave zamaknite na pozneje.

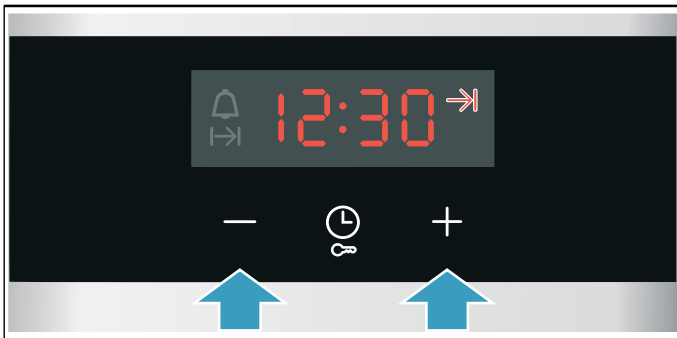

Aparat čez nekaj sekund prevzame nastavitve. Na prikazovalniku je prikazan čas konca priprave. Takoj ko aparat začne delovati, se čas trajanja odšteva.

Čas trajanja je potekel

Zasliši se zvočni signal. Aparat preneha greti. Na prikazovalniku je trajanje na ničli.

Takoj ko zvočni signal utihne, lahko s tipko **+** ponovno nastavite čas trajanja.

Ko je jed pripravljena, izklopite aparat, tako da izbirno stikalo obrnete v ničelni položaj.

Spremembe in prekinitve

S tipko **-** ali **+** lahko spremenite čas konca priprave. Po nekaj sekundah bo sprememba prevzeta. Časa konca priprave ni več mogoče spremeniti, če se čas priprave že odšteva. Rezultat priprave ne bi bil ustrezen.



Za prekinitve s tipko **-** ponastavite čas konca na trenutno uro plus trajanje. Aparat začne greti in čas trajanja se odšteva.

Nastavitev alarma

Alarm lahko uporabite, ko je aparat vklopljen ali izklopljen. Vendar pa čas trajanja ali konca priprave ne sme biti nastavljen.

Najdaljše trajanje, ki ga je mogoče nastaviti, je 23 ur in 59 minut. Alarm do 10 minut lahko nastavite v korakih po 30 sekund. Zatem se časovni koraki povečujejo, čim višja je vrednost.

Glede na to, katero tipko pritisnete najprej, se čas alarma prične pri drugi predlagani vrednosti: 5 minut s tipko **-** in 10 minut s tipko **+**.

1. Pritisnite tipko , da bo simbol za alarm  označen.

2. S tipko **-** ali **+** nastavite čas alarma. Po nekaj sekundah se začne čas alarma odštevati.

Nasvet: Če se nastavljen čas alarma navezuje na delovanje aparata, uporabite trajanje. Aparat se tako samodejno izklopi.

Alarm je potekel

Zasliši se zvočni signal. Na prikazovalniku je čas alarma na ničli.

S poljubno tipko izklopite alarm.

Spremembe in prekinitve

S tipko **-** ali **+** lahko kadar koli spremenite čas alarma. Po nekaj sekundah bo sprememba prevzeta.

Za prekinitve s tipko **-** ponastavite čas alarma na nič. Alarm je izključen.

Nastavitev ure

Ko aparat priključite na električno omrežje ali po izpadu električnega toka na prikazovalniku utripa ura. Nastavite uro.

Izbirno stikalo mora biti v ničelnem položaju.

1. S tipko **-** ali **+** nastavite uro. Ura preneha utripati.
2. Izbiro potrdite s tipko . Aparat prevzame nastavljen uro.

Spreminjanje časa

Uro lahko po potrebi spremenite, npr. s poletnega na zimski čas.

V ta namen pri izklopljenem aparatu pritisnite tipko , da bo ura začela utripati, in s tipko **-** ali **+** spremenite uro.

Varovalo za otroke

Da otroci pečice pomotoma ne vključijo ali spremenijo nastavitve, je aparat opremljen z otroškim varovalom.

Opombe

- Otroška varnostna ključavnica na pečici ne vpliva na eventualno vključeno kuhhalno ploščo.
- Po izpadu električnega toka je varovalo za otroke izklopljeno.

Vklop in izklop

Za vklop otroškega varovala mora biti izbirno stikalo v ničelnem položaju.

Pritisnite tipko  in jo držite pribl. 4 sekunde.

Na prikazovalniku se prikaže **SAFE**. Varovalo za otroke je vklopljeno.

Opomba: Če je čas alarma  nastavljen, se ta odšteva dalje. Dokler je varovalo za otroke vklopljeno, časa alarma ne morete spreminjati.

Za izklop ponovno za pribl. 4 sekunde pritisnite tipko , da **SAFE** na prikazovalniku ugasne.

Čiščenje

Pri redni negi in vzdrževanju bo vaš aparat še dolgo ostal lep in funkcionalen. Tukaj vam bomo razložili, kako morate svoj aparat vzdrževati in čistiti.

Čistilna sredstva

Da z napačnimi čistilnimi sredstvi ne bi poškodovali različnih površin, bodite pozorni na naslednje podatke.

Pri čiščenju kuhhalne plošče:

- ne uporabljajte nerazredčenega sredstva za pomivanje ali pomivalnega sredstva za pomivalne stroje,
- grobih čistilnih gobic in
- ne uporabljajte agresivnih čistilnih sredstev, kot so čistila za pečice ali odstranjevalci madežev,
- visokotlačnih čistilnikov ali naprav za čiščenje s parnim curkom.
- Posamičnih delov ne pomivajte v pomivalnem stroju.

Pri čiščenju pečice

- ne uporabljajte ostrih ali abrazivnih čistilnih sredstev,
- čistilnih sredstev z visoko vsebnostjo alkohola,
- grobih čistilnih gobic in
- visokotlačnih čistilnikov ali naprav za čiščenje s parnim curkom.
- Posamičnih delov ne pomivajte v pomivalnem stroju.

Novo čistilne gobice pred prvo uporabo temeljito sperite.

Opozorilo – Nevarnost opeklin!

Aparat se močno segreje. Nikoli se ne dotikajte vročih notranjih delov pečice ali grelnih elementov. Vedno počakajte, da se aparat ohladi. Otrok ne puščajte blizu.

Predel	Čistilna sredstva
Površine iz nerjavnega jekla* (odvisno od tipa aparata)	Vroča milnica: Obrišite z vlažno krpo in nato pobrišite do suhega z mehko krpo. Površine iz nerjavnega jekla vedno brišite vzporedno z naravnim vzorcem. Sicer lahko nastanejo praske. Madeže vodnega kamna, maščobe, škroba in beljakovin takoj odstranite. V nasprotnem primeru lahko pod takšnimi madeži nastane korozija. Pri servisni službi ali v specializiranih trgovinah so na voljo posebna negovalna čistila za nerjavno jeklo, ki so primerna za čiščenje vročih površin. Z mehko krpo nanesite tanek sloj sredstva za nego.
Emajlirane, lakirane, plastične in potiskane površine* (odvisno od tipa aparata)	Vroča milnica: Obrišite z vlažno krpo in nato pobrišite do suhega z mehko krpo. Za čiščenje ne uporabljajte čistil ali strgal za steklo.
Upravljalno polje	Vroča milnica: Obrišite z vlažno krpo in nato pobrišite do suhega z mehko krpo. Za čiščenje ne uporabljajte čistil ali strgal za steklo.

* Dodatna oprema (na voljo za določene aparate, odvisno od tipa.)

Predel	Čistilna sredstva
Stekleni pokrov* (odvisno od tipa aparata)	Čistilo za steklo: Očistite z mehko krpo. Stekleni pokrov lahko za čiščenje odstranite. Pri tem upoštevajte poglavje Stekleni pokrov!
Vrtljivi gumbi Ne snemite!	Vroča milnica: Obrišite z vlažno krpo in nato pobrišite do suhega z mehko krpo.
Okvir kuhalne plošče	Vroča milnica: Ne čistite s strgalom za steklo, limono ali kisom.
Plinsko kuhališče in nosilec za posodo* (odvisno od tipa aparata)	Vroča milnica. Uporabite majhno količino vode, saj voda ne sme skozi spodnje dele gorilnika priti v notranjost aparata. Prekipele jedi in ostanke hrane takoj odstranite. Nosilec za posodo lahko snamete. Nosilec za posodo iz litega železa*: Ne pomivajte v pomivalnem stroju.
Plinski gorilnik* (odvisno od tipa aparata)	Odstranite glavo in pokrov, očistite z vročo milnico. Ne čistite v pomivalnem stroju. Odprtine za izhajanje plina morajo vedno biti proste. Vžigalne svečke: majhna, mehka krtača. Plinski gorilniki delujejo zgolj, če so vžigalne svečke suhe. Vse dele dobro osušite. Pri ponovnem nameščanju bodite pozorni, da dele dobro namestite v svoj položaj. Pokrovi gorilnikov so emajlirani v črni barvi. Sčasoma se barva spremeni. To ne vpliva na delovanje.
Električno kuhališče* (odvisno od tipa aparata)	Abrazivna sredstva ali čistilne gobice: Kuhalno ploščo nato za kratek čas segrejte, da se posuši. Na vlažnih ploščah se sčasoma pojavi korozija. Na koncu nanesite sredstvo za nego. Prekipele jedi in ostanke hrane takoj odstranite.
Obroč kuhališča* (odvisno od tipa aparata)	Obarvanja z rumenim do modrim leskom na obroču kuhališča odstranite s sredstvom za negro jekla. Ne uporabljajte abrazivnih ali grobih sredstev/pripomočkov za čiščenje.
Steklokeramična kuhalna plošča* (odvisno od tipa aparata)	Nega: sredstva za zaščito in nego steklokeramike Čiščenje: čistilna sredstva, ki so primerna za steklokeramiko. Upoštevajte navodila za čiščenje na embalaži. ⚠ Strgalo za steklokeramiko za trdovratno umazanijo: Odstranite varovalo in za čiščenje uporabljajte zgolj rezilo. Bodite previdni, rezilo je zelo ostro. Nevarnost poškodb. Po čiščenju ponovno namestite varovalo. Poškodovana rezila takoj zamenjajte.

* Dodatna oprema (na voljo za določene aparate, odvisno od tipa.)

Predel	Čistilna sredstva
Steklena kuhalna plošča* (odvisno od tipa aparata)	Nega: sredstva za zaščito in nego stekla Čiščenje: čistilna sredstva, ki so primerna za steklo. Upoštevajte navodila za čiščenje na embalaži. Strgalo za steklokeramiko za trdovratno umazanijo: Odstranite varovalo in za čiščenje uporabljajte zgolj rezilo. Bodite previdni, rezilo je zelo ostro. Nevarnost poškodb. Po čiščenju ponovno namestite varovalo. Poškodovana rezila takoj zamenjajte.
Steklo	Čistilo za steklo: Očistite z mehko krpo. Ne uporabljajte strgala za steklo. Vratca je mogoče sneti, kar omogoča udobno čiščenje. Pri tem upoštevajte poglavje Odstranitev in namestitev vratca pečice!
Varovalo za otroke* (odvisno od tipa aparata)	Vroča milnica: Očistite z vlažno krpo. Če so vratca pečice opremljena z varovalom za otroke, ga odstranite, preden se lotite čiščenja. Pri trdovratni umazaniji varovalo za otroke ne deluje več pravilno.
Tesnilo Ne snemite!	Vroča milnica: Očistite z vlažno krpo. Ne drgnite.
Kuhališče	Vroča milnica ali voda s kisom: Očistite z vlažno krpo. Pri trdovratni umazaniji uporabite spiralo iz nerjavnega jekla ali čistilo za pečice. Čistite samo, ko je notranjost aparata hladna. ⚠ Za samočistilne površine uporabljajte funkcijo samodejnega čiščenja. Pri tem upoštevajte poglavje Samodejno čiščenje! Pozor! Za samočistilne površine nikoli ne uporabljajte čistil za pečice.
Stekleni pokrov žarnice v pečici	Vroča milnica: Očistite z vlažno krpo.
Ogrodje	Vroča milnica: Očistite z vlažno krpo ali ščetko. Ogrodje lahko za čiščenje odstranite. Pri tem upoštevajte poglavje Odstranitev in namestitev ogrodja! Teleskopski izvlek* (odvisno od tipa aparata) Vroča milnica: Očistite z vlažno krpo ali ščetko. Z izvlečnih vodil ne odstranjujte maziva, najbolje je, da jih očistite, ko so vstavljeni. Ne namakajte, ne pomivajte v pomivalnem stroju in ne pustite v napravi med samodejnim čiščenjem. Sicer se lahko ogrodje poškoduje in brezhibno delovanje ni več zagotovljeno.

* Dodatna oprema (na voljo za določene aparate, odvisno od tipa.)

Predel	Čistilna sredstva
Pribor	<p>Vročna milnica: Namočite in očistite s krpo za pomivanje ali ščetko. Emajlirani pribor je primeren za pomivanje v pomivalnem stroju.</p> <p>Aluminijast pekač*: (odvisno od tipa aparata) Osušite z mehko krpo. Ne čistite v pomivalnem stroju. Nikoli ne uporabljajte čistila za pečice. Da bi preprečili praske, se kovinskih površin nikoli ne dotikajte z nožem ali podobnimi ostrimi predmeti. Neprimerna so agresivna čistilna sredstva, hrpave gobice in grobi čistilni robčki. Sicer lahko nastanejo praske.</p> <p>Vrtljivi raženj* (odvisno od tipa aparata) Vročna milnica: Očistite z vlažno krpo ali ščetko. Ne pomivajte v pomivalnem stroju.</p> <p>Termometer za peko* (odvisno od tipa aparata) Vročna milnica: Očistite z vlažno krpo ali ščetko. Ne pomivajte v pomivalnem stroju.</p>
Predal v podnožju* (odvisno od tipa aparata)	<p>Vročna milnica: Očistite z vlažno krpo.</p>
* Dodatna oprema (na voljo za določene aparate, odvisno od tipa.)	

Opombe

- Majhne barvne razlike se na sprednji strani naprave pojavijo zaradi različnih materialov, kot so na primer steklo, plastika ali kovina.
- Sence na steklu v vratcih, ki so videti kot lise, so odsevi osvetlitve pečice.
- Emajl v pečici se pri zelo visokih temperaturah prežge. Tako lahko nastanejo majhne razlike v barvi. To je povsem običajno in ne vpliva na delovanje. Robov tankih pekačev ni mogoče v celoti emajlirati. Robovi so zato lahko grobi. To ne vpliva na protikorozijsko zaščito.

Čiščenje aparata

Aparat redno čistite in takoj odstranite umazanijo, da se na njem ne bo nabrala trdovratna umazanija.

⚠ Opozorilo – Nevarnost požara!

Ostanki hrane, masti in sokov od pečenja se lahko vnamejo. Pred uporabo odstranite grobo umazanijo iz notranjosti pečice, z grelnih elementov in s pribora.

Nasveti

- Po vsaki uporabi očistite notranjost aparata. Tako se umazanija ne zažge.
- Vodni kamen ter madeže maščobe, škroba in beljakovin vedno takoj odstranite.
- Zelo sočna peciva pecite v univerzalnem pekaču.
- Za peko uporabite primerno posodo, npr.: pekače.

Pomoč pri čiščenju



Pomoč pri čiščenju je hitra alternativa za občasno čiščenje notranjosti pečice. Funkcija pomoči pri čiščenju zmehta umazanijo z izparevanjem milnice. Umazanijo nato lažje odstranite.

Nastavitev pomoči pri čiščenju

Pogoj: Notranjost pečice je popolnoma hladna.

⚠ Opozorilo – Nevarnost opeklin!

Zaradi vode lahko v vroči notranjosti aparata nastaja vroča vodna para. Nikoli ne vlivajte vode v vročo pečico.

1. Vzemite pribor iz pečice.
2. 0,4 l vode dodajte kapljico pomivalnega sredstva in mešanico zlijte na sredino dna pečice. Ne uporabljajte destilirane vode.
3. Z izbirnim stikalom nastavite način gretja **Spodnji grelnik** .
4. S temperaturnim regulatorjem nastavite 80 °C.
5. Tolikokrat pritisnite tipko , da bo na zaslonu označeno **I→I**.
6. S tipko **-** ali **+** nastavite trajanje na 4 . Čez nekaj sekund se aparat začne segrevati in čas trajanja se odšteva. Ko čas trajanja poteče, se oglasi zvočni signal in na zaslonu je trajanje na ničli.
7. Aparat izklopite in počakajte pribl. 20 minut, da se aparat ohladi.

Čiščenje notranjosti pečice po uporabi

Pozor!

Če je v notranjosti pečice dalj časa vlaga, lahko nastane korozija.

Po uporabi funkcije pomoči pri čiščenju obrišite notranjost pečice in počakajte, da se popolnoma ohladi.

Pogoj: Notranjost pečice je hladna.

1. Odprite vrata aparata in z vpojno gobo pobrišite preostalo vodo.
2. Gladke površine v notranjosti pečice očistite s krpo za pomivanje ali mehko ščetko. Trdovratne ostanke odstranite z gobico iz jeklene volne.
3. Robove iz vodnega kamna odstranite s krpo, namočeno v kis. Nato notranjost izperite s čisto vodo in z mehko krpo zbršite do suhega, tudi pod tesnilom vrat.
4. Ko je notranjost pečice dovolj očiščena:
 - Da se notranjost pečice posuši, pustite vrata napol odprta, pribl. 30°, pribl. 1 uro.
 - Da se notranjost pečice hitro posuši, aparat pri odprtih vratih pribl. 5 minut segrevajte s **3D-vročim zrakom**  in 50 °C.

Ogradje

Če aparat vestno negujete in čistite, bo dolgo ostal lep in funkcionalen. Tu je navedeno, kako izvzamete in očistite ogradje.

Montaža in demontaža ogradja

Ogradje lahko odstranite in ga očistite. Pečica mora biti hladna.

Odstranitev ogradja

1. Ogradje spredaj dvignite navzgor
2. in ga odstranite (slika A).
3. Nato povlecite celo ogradje naprej
4. in ga odstranite (slika B).

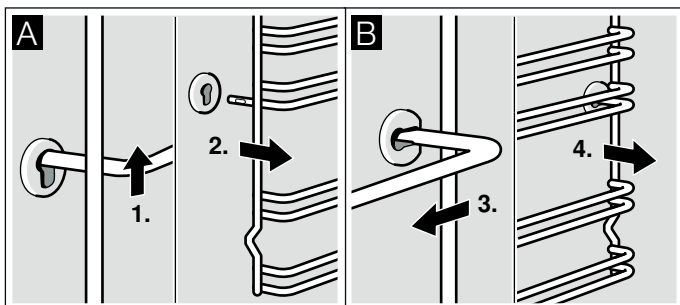

Ogradje očistite s čistilnim sredstvom in čistilno gobico. Pri trdovratni umazaniji uporabite ščetko.

Namestitev ogradja

1. Ogradje najprej vstavite v zadnjo pušo in ga malo pritisnite nazaj (slika A)
2. ter ga nato nataknite v prednjo pušo (slika B).

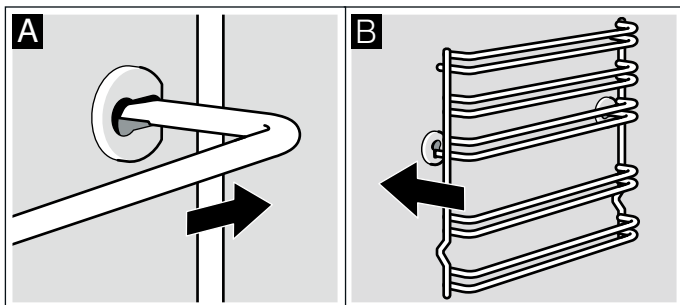

Ogradje lahko namestite na desno in levo stran. Bodite pozorni, da sta tako kot na sliki B višini 1 in 2 spodaj, višine 3, 4 in 5 pa zgoraj.

Vratca aparata

Če aparat vestno negujete in čistite, bo dolgo ostal lep in funkcionalen. Tu je navedeno, kako izvzamete in očistite vratca.

Montaža in demontaža vratc pečice

Če želite odstraniti in očistite tekla vratc, lahko vratca pečice demontirate.

Tečaja vratca pečice sta opremljena s po enim zapornim vzvodom. Ko sta zaporna vzvoda zaprta (slika A), so vratca pečice zavarovana. Demontaža ni možna. Ko sta zaporna vzvoda za demontažo vratca pečice odprta (slika B), so tečaji zavarovani. Ne morejo se zapreti.

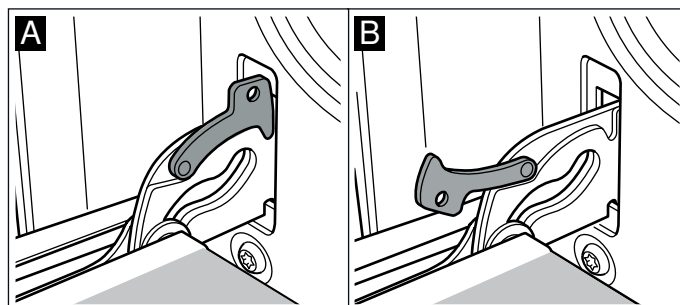

⚠ Opozorilo – Nevarnost poškodb!

Če tečaji niso zavarovani, se zaprejo z veliko silo. Bodite pozorni, da sta zaporna vzvoda vedno povsem zaprta oz. pri demontaži vratc pečice povsem odprta.

Demontaža vratc

1. Vratca pečice popolnoma odprite.
2. Odprite oba zaporna vzvoda levo in desno (slika A).
3. Zaprite vratca pečice do prislona. Z obema rokama jih primite na levi in desni strani. Še malce jih zaprite in jih izvlecite (slika B).

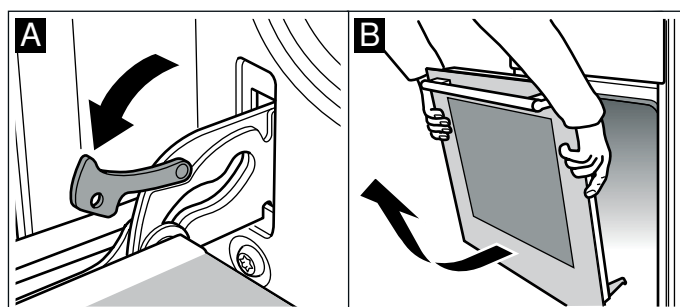

Montaža vratc

Vratca pečice namestite v obratnem vrstnem redu.

1. Pri nameščanju vratc pečice bodite pozorni, da oba tečaja ravno vstavite v odprtino (slika A).
2. Zareza na tečaju se mora zaskočiti na obeh straneh (slika B).

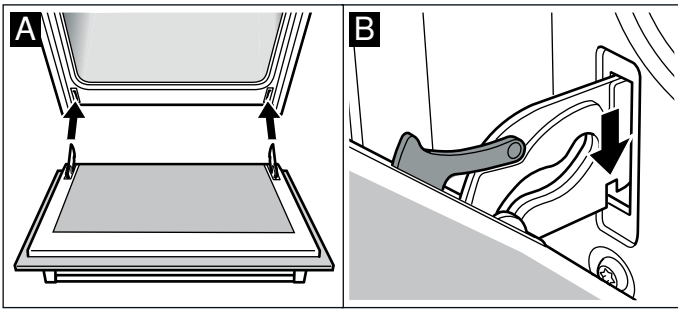

3. Ponovno zaprite oba zaporna vzvoda (slika C). Zaprite vratca pečice.

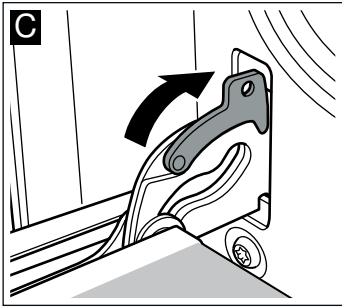

⚠ Opozorilo – Nevarnost poškodb!

Če vratca pečice padejo s tečajev ali se en tečaj zapre, ne segajte v tečaj. Pokličite servisno službo.

Demontaža in montaža stekel vratc

Stekla na vratcih pečice lahko zaradi boljšega čiščenja demontirate.

Demontaža

1. Snemite vratca pečice in jih položite na krpo tako, da je ročaj obrnjen navzdol.
2. Odstranite pokrov zgoraj na vratcih pečice. V ta namen letev s prsti potisnite levo in desno (slika A).
3. Najvišje steklo privzdignite in izvlecite (slika B).

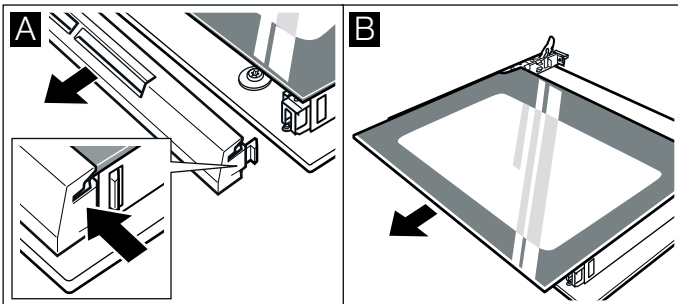

4. Privzdignite steklo in izvlecite (slika C).

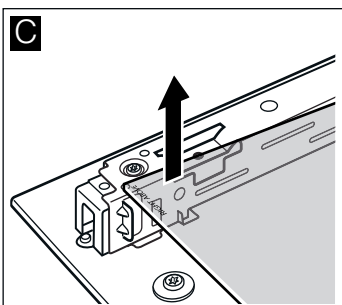

Očistite steklo s čistilom za steklo in mehko krpo.

⚠ Opozorilo – Nevarnost poškodb!

Spraskano steklo na vratcih aparata lahko poči. Ne uporabljajte strgala za steklo, agresivnih in abrazivnih čistilnih sredstev.

Montaža

Pri montaži pazite, da bo napis "right above" spodaj levo na steklu obrnjen na glavo.

1. Steklo vstavite poševno nazaj (slika A).
2. Zgornje steklo vstavite poševno nazaj v obe držali. Gladka površina mora biti na zunanji strani. (slika B).

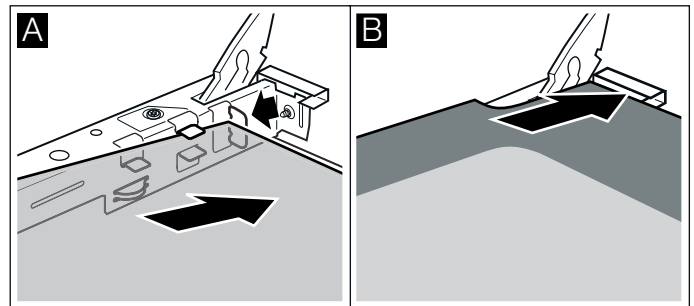

3. Namestite pokrov in pritisnite nanj.
4. Namestite vratca pečice.

Pečico lahko ponovno uporabite šele, ko so stekla pravilno nameščena.

Dodatna zaščita vrat

Pri jedeh z dolgim časom priprave se vrata pečice lahko močno segrejejo.

Ko pečica deluje, ne dovolite, da se ji majhni otroci približujejo, in jih imejte pod nadzorom.

Na voljo je dodatna varovalna oprema, ki preprečuje stik z vrati pečice. Če se otroci lahko zadržujejo v bližini pečice, namestite to varovalno opremo.

Ta dodatni pribor (11023590) lahko kupite na pooblaščenem servisu.

Zgornji steklen pokrov

Preden pokrov odprete, ga po potrebi obrišite s krpo.

Za čiščenje uporabljajte čistilo za steklo.

Pri čiščenju snemite pokrov. V ta namen primite z obema rokama pokrov ob strani in ga potegnite navzgor.

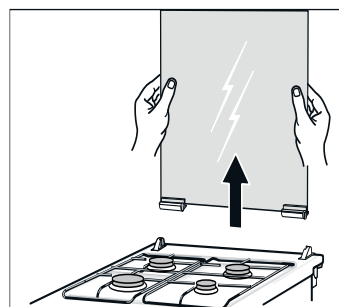

Če se morajo tečaji vrat sneti, pazite na črke, ki so tam. Tečaj s črko R je treba namestiti na desno stran, tečaj s črko L pa na levo stran.

Po čiščenju pokrov v obratnem vrstnem redu ponovno namestite.

Pokrov zaprite šele takrat, ko so se kuhališča ohladila.

⚠ Opozorilo – Nevarnost telesnih poškodb!

Opraskan steklen pokrov lahko počí in se zdrobi. Ne uporabljajte strgala za steklo, ostrih ali grobih čistil.

🔍 Kaj storiti ob motnjah?

Pogosto je vzrok za motnje zgolj kakšna malenkost. Preden pokličete servisno službo, poskusite sami odpraviti motnjo, pri čemer si pomagajte s preglednico.

Samostojno odpravljanje motenj

Tehnične motnje na aparatu lahko pogosto povsem preprosto odpravite sami.

Če jed ni optimalno pripravljena, so vam na koncu navodil za uporabo na voljo številni namigi in napotki za pripravo. → "Preizkušanje jedi v kuhalnem studiu" na strani 28

Motnja	Možni vzroki	Ukrep/navodilo
Aparat ne deluje.	Okvarjena varovalka.	Preverite varovalko v omarici z varovalkami.
	Izpad električnega toka	Preverite, ali luč v kuhinji in drugi kuhinjski aparati delujejo.
Na prikazovalniku utripa ura.	Izpad električnega toka.	Ponovno nastavite uro.
Aparata ni mogoče nastavljati. Na prikazovalniku sveti simbol ključa ali SAFE .	Varovalo za otroke je vklopljeno.	Varovalo za otroke izklopite tako, da za pribl. 4 sekunde pritisnete tipko s simbolom ključa.
Plinski gorilnik se ne prižge.	Izpad toka ali mokre vžigalne svečke.	Plinski gorilnik prižgite z vžigalnikom ali vžigalicami.

⚠ Opozorilo – Nevarnost telesnih poškodb!

Nestrokovna popravila so nevarna. Nikoli ne poskušajte sami popraviti aparata. Popravila lahko opravlja le strokovnjak, ki se je izšolal pri nas. Če je aparat v okvari, pokličite servisno službo.

⚠ Opozorilo – Nevarnost udara električnega toka!

Nestrokovna popravila so nevarna. Samo servisni tehnik, usposobljen pri proizvajalcu, sme izvajati popravila in menjati poškodovane priključne vode. Če je aparat v okvari, izvlecite vtič iz vtičnice ali izklopite varovalko v omarici z varovalkami. Pokličite pooblaščen servis.

Sporočila o napakah na prikazovalniku

Če se na prikazovalniku pojavi sporočilo o napaki s simbolom **E**, npr. **E05-32**, pritisnite tipko **⏻**. Sporočilo o napaki se ponastavi. Po potrebi ponovno nastavite uro.

Če je šlo za enkratno motnjo, lahko aparat spet uporabljate kot običajno. Če se sporočilo o napaki ponovno prikaže, pokličite servisno službo in natanko navedite sporočilo o napaki in številko E vašega aparata. → "Servisna služba" na strani 27

Menjava žarnice na stropu pečice

Če pregori žarnica v pečici, jo morate zamenjati. Temperaturno obstojne, 230-voltne halogenske žarnice,

z močjo 25 W, so na voljo pri servisni službi in v specializiranih trgovinah.

Halogensko žarnico primite s suho krpo. S tem podaljšate življenjsko dobo žarnice. Uporabljajte samo te žarnice.

⚠ Opozorilo – Nevarnost električnega udara!

Pri menjavi žarnice v notranjosti aparata so kontakti grla žarnice pod napetostjo. Pred menjavo izvlecite vtič iz vtičnice ali izklopite varovalko v omarici z varovalkami.

⚠ Opozorilo – Nevarnost opeklin!

Aparat se močno segreje. Nikoli se ne dotikajte vročih notranjih delov pečice ali grelnih elementov. Vedno počakajte, da se aparat ohladi. Otrok ne puščajte blizu.

1. Da preprečite poškodbe, v notranjost hladnega aparata položite krpo za posodo.
2. Stekljeni pokrov odvijte v levo (slika **1**).
3. Izvlecite žarnico – ne vrtite je (slika **2**).
Vstavite novo žarnico in pri tem pazite na položaj zatičev. Žarnico trdno potisnite.

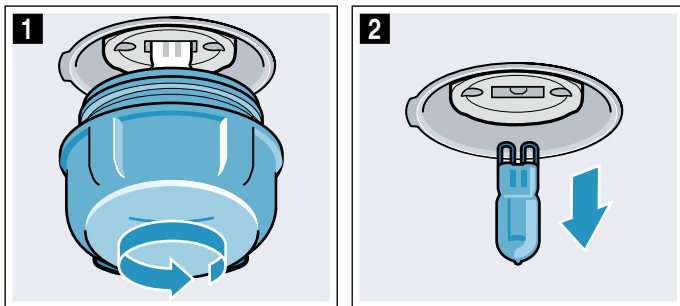

4. Ponovno privijte stekleni pokrov.
Pri nekaterih tipih aparata ima stekleni pokrov tesnilni obroč. Preden privijete stekleni pokrov, ponovno namestite tesnilni obroč.
5. Odstranite krpo za posodo in vklopite varovalko.

Servisna služba

Če je treba vaš aparat popraviti, je za vas na voljo naša servisna služba za stranke. Vedno bomo našli primerno rešitev, tudi za preprečevanje nepotrebnih obiskov osebja servisne službe.

Številki E in FD

Ko pokličete servisno službo, prosimo, navedite tudi številko izdelka (E-št.) in tovarniško številko (FD-št.), da vam bomo lahko ponudili strokovno pomoč. Napisno tablico s številko najdete na strani vratc pečice. Da vam ne bo treba predolgo iskati števil, ko ju boste potrebovali, lahko tukaj vpišete številki svojega aparata in telefonsko številko servisne službe.

Št. E	FD-št.

Servisna služba 

V primeru napačne uporabe obisk serviserja ni brezplačen niti v času trajanja garancije.

Kontaktne podatke najbližje servisne skužbe v posameznih državah najdete tukaj oz. na priloženem seznamu servisnih služb.

Zaupajte sposobnostim proizvajalca. Tako boste lahko prepričani, da popravila opravljajo izšolani servisni tehniki z originalnimi nadomestnimi deli za vaš aparat.

Preizkušanje jedi v kahalnem studiu

Tukaj lahko najdete široko paleto jedi in ustrezne nastavitve. Pokazali vam bomo, kateri način gretja in temperatura sta najprimernejša za vašo jed. Našli boste navedbe o primernem priboru in višini, na kateri bi morali peči. Preberete si lahko tudi nasvete za primerno posodo in pripravo.

Opomba: Med pripravi živil lahko v notranjosti pečice nastane veliko vodne pare. Aparat je zelo energetsko učinkovit in med delovanjem oddaja zelo malo toplote v okolico. Zaradi velikih temperaturnih razlik med notranjostjo aparata in zunanjimi deli aparata se lahko na vratih, upravljalnem polju ali sosednjem pohištvu nabere kondenzat. To je običajen fizikalen pojav. Količino kondenzata lahko zmanjšate s predgrevanjem in previdnim odpiranjem vrat.

Splošna navodila

Priporočene nastavitvene vrednosti

V preglednici so navedeni optimalni načini gretja za različne jedi. Temperatura in trajanje sta odvisna od količine in recepta. Zato so navedena območja nastavitve. Poskusite najprej z nižjo vrednostjo. Z nižjo temperaturo boste dosegli bolj enakomerno porjavitev. Če je potrebno, naslednjič nastavite višjo temperaturo.

Opomba: Z višjimi temperaturami ne boste skrajšali časa priprave. Jedi bi bile sicer na zunanji strani pečene, znotraj pa bi ostale surove.

Nastavitvene vrednosti veljajo za vstavljanje jedi v hladno pečico. Tako lahko prihranite energijo. Če pečico predgrejete, se navedeni čas pečenja skrajša za nekaj minut.

Za določene jedi je potrebno predgrevanje, kar je navedeno v preglednici. Pečico najprej predgrejte in šele nato vstavite vanjo jed in pribor.

Če želite uporabiti lasten recept, se ravnajte po podobnih jedeh v preglednici. Dodatne informacije najdete v namigih za nastavitvenimi preglednicami.

Iz notranjosti pečice odstranite pribor, ki ga ne uporabljate. Tako zagotovite optimalen rezultat peke in prihranite energijo.

Način gretja Blag vroč zrak

Blag vroč zrak je napreden način gretja za nežno pripravo mesa, rib in peciva. Aparat optimalno uravnava dovod energije v notranjost pečice. Jed se postopoma peče s preostalo toploto. Tako ostane bolj sočna in manj porjavi. Glede na izbrani način priprave in vrsto živila lahko prihranite energijo. Če med pripravo predčasno odprete vrata aparata ali če ga predgrevate, se ta učinek izgubi.

Uporabljajte samo originalni pribor aparata. Ta je optimalno prilagojen notranjosti pečice in načinom gretja. Iz notranjosti pečice odstranite pribor, ki ga ne uporabljate.

Jedi vstavite v hladno, prazno pečico. Izberite temperaturo med 120 °C in 230 °C. Vrata aparata naj bodo med pripravo zaprta. Jedi pripravljajte samo na eni ravni.

Način gretja Blag vroč zrak se uporablja za določanje porabe energije v načinu s kroženjem zraka in energijskega razreda.

Peka na eni ravni

Za peko na eni ravni uporabite naslednje višine vstavljanja:

- Višina 2, visoko pecivo oz. model na rešetki
- Višina 3, nizko pecivo oz. plitvi pekač

Peka na več ravneh

Uporabite način gretja Vroč zrak. Pecivo, ki ste ga na pekačih ali v modelih vstavili istočasno, mogoče ne bo gotovo ob istem času.

Peka na dveh ravneh:

- Univerzalni pekač, višina 3
Plitvi pekač, višina 1
- Modeli na rešetki
prva rešetka, višina 3
druga rešetka, višina 1

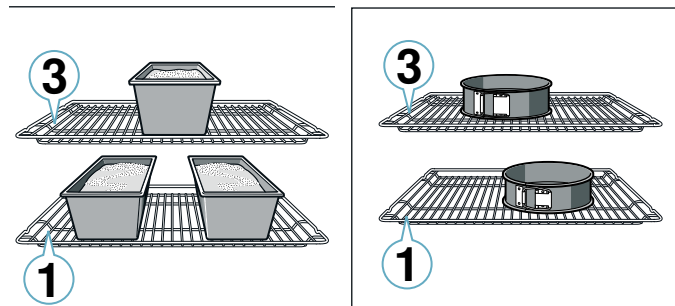

Peka na treh ravneh:

- Plitvi pekač, višina 5
Univerzalni pekač, raven 3
Plitvi pekač, višina 1

Če pripravljate več jedi hkrati, lahko prihranite energijo. V notranjost pečice naložite modele enega zraven drugega ali enega zamaknjeno nad drugim.

Pribor

Uporabite samo originalni pribor aparata. Ta je namreč optimalno prilagojen notranjosti pečice in načinom delovanja.

Pazite, da vedno uporabljate primeren pribor in da je ta pri vstavljanju v pečico vedno pravilno obrnjen.

→ "Pribor" na strani 14

Papir za peko

Uporabljajte le papir za peko, ki je primeren za izbrano temperaturo. Papir za peko vedno ustrezno obrežite.

Kolači in pecivo

Aparat ponuja številne načine gretja za pripravo kolačev in drobnega peciva. V nastavitvenih preglednicah najdete optimalne nastavitve za veliko jedi.

Upoštevajte tudi navodila v poglavju o vzhajanju testa.

Modeli za peko

Če želite doseči optimalen rezultat peke, priporočamo temne kovinske modele.











Beli pekači ter pekači iz keramike in stekla podaljšajo čas peke, pri čemer pecivo ne porjavi enakomerno.

Če želite uporabiti silikonski model, upoštevajte navodila in recepte proizvajalca. Silikonski modeli so pogosto manjši od navadnih. Količine in podatki v receptu se lahko razlikujejo.













Globoko zamrznjeni izdelki

Ne uporabljajte močno poledenelih globoko zamrznjenih izdelkov. Odstranite led z jedi.

Kolači v modelih

Jed	Pribor/posoda	Višina vstavljanja	Način gretja	Temperatura v °C	Trajanje v min
Kolač iz umešanega testa, preprost	Okrogel/štirikotni model	2		160-180	50-60
Kolač iz umešanega testa, preprost, 2 ravni	Okrogel/štirikotni model	3+1		140-160	60-80
Kolač iz umešanega testa, boljši	Okrogel/štirikotni model	2		150-170	60-80
Tortno dno iz umešanega testa	Model za tortno dno	3		160-180	30-40
Sadna ali skutina torta s podlago iz krhkega testa	Model z odstranljivim robom Ø 26 cm	2		160-180	70-90
Pita	Model za pito	1		200-240	25-50
Kolač iz kvašenega testa	Model z odstranljivim robom Ø 28 cm	2		150-160	25-35
Šarkelj	Model za šarkelj	2		150-170	60-80
Biskvitna torta, 3 jajca	Model z odstranljivim robom Ø 26 cm	2		160-170	30-40
Biskvitna torta, 6 jajc	Model z odstranljivim robom Ø 28 cm	2		160-170	35-45

Kolač na pekaču

Jed	Pribor/posoda	Višina vstavljanja	Način gretja	Temperatura v °C	Trajanje v min
Kolač iz umešanega testa z nadevom	Univerzalni pekač	3		160-180	20-45
Drobno pecivo iz kvašenega testa, 2 ravni	Univerzalni pekač + plitvi pekač	3+1		140-160	30-55
Kolač iz krhkega testa s suhim nadevom	Univerzalni pekač	2		170-190	25-35
Kolač iz krhkega testa s suhim nadevom, 2 ravni	Univerzalni pekač + plitvi pekač	3+1		160-170	35-45
Kolač iz krhkega testa s sočnim nadevom	Univerzalni pekač	2		160-180	60-90
Kolač iz kvašenega testa s suhim nadevom	Univerzalni pekač	3		170-180	25-35
Kolač iz kvašenega testa s suhim nadevom, 2 ravni	Univerzalni pekač + plitvi pekač	3+1		150-170	20-30
Kolač iz kvašenega testa s sočnim nadevom	Univerzalni pekač	3		160-180	30-50
Kolač iz kvašenega testa s sočnim nadevom, 2 ravni	Univerzalni pekač + plitvi pekač	3+1		150-170	40-65
Kvašena pletenica, kvašen venec	Univerzalni pekač	2		160-170	35-40
Biskvitna rolada	Univerzalni pekač	2		170-190*	15-20
Zavitek, sladek	Univerzalni pekač	2		190-210	55-65
Zavitek, zamrznjen	Univerzalni pekač	3		180-200	35-45

* 10 minut predgrevanja

Globoko zamrznjeni izdelki so deloma neenakomerno predpečeni. Neenakomerna porjavitev ostane tudi po peki.

Kruh in žemljice**Pozor!**

V vročo pečico ne nalivajte vode in na dno ne postavljajte posode z vodo. Zaradi temperaturne spremembe lahko nastanejo poškodbe na emajlu.

Nekatere jedi so najbolj slastne takrat, ko jih pečete v več korakih. Te so navedene v preglednici.

Nastavitvene vrednosti za kruh veljajo tako za testo na pekaču kakor za testo v podolgovatem modelu.

Drobno pecivo

Jed	Pribor/posoda	Višina vstavljanja	Način gretja	Temperatura v °C	Trajanje v min
Mafini	Pekač za mafine	2		170-190	20-40
Mafini, 2 ravni	Pekači za mafine	3+1		160-170	30-40
Drobno pecivo iz kvašenega testa	Univerzalni pekač	3		150-170	25-35
Drobno pecivo iz kvašenega testa, 2 ravni	Univerzalni pekač + plitvi pekač	3+1		150-170	25-40
Pecivo iz listnatega testa	Univerzalni pekač	3		180-200	20-30
Pecivo iz listnatega testa, 2 ravni	Univerzalni pekač + plitvi pekač	3+1		180-200	25-35
Pecivo iz listnatega testa, 3 ravni	Plitvi pekači + univerzalni pekač	5+3+1		170-190	30-45
Pecivo iz kuhanega testa	Univerzalni pekač	3		190-210	35-50
Pecivo iz kuhanega testa, 2 ravni	Univerzalni pekač + plitvi pekač	3+1		190-210	35-45

Piškoti

Jed	Pribor/posoda	Višina vstavljanja	Način gretja	Temperatura v °C	Trajanje v min
Brizgano pecivo	Univerzalni pekač	3		140-150*	30-40
Brizgano pecivo, 2 ravni	Univerzalni pekač + plitvi pekač	3+1		140-150*	30-45
Brizgano pecivo, 3 ravni	Plitvi pekači + univerzalni pekač	5+3+1		130-140*	40-55
Piškoti	Univerzalni pekač	3		140-160	20-30
Piškoti, 2 ravni	Univerzalni pekač + plitvi pekač	3+1		130-150	25-35
Piškoti, 3 ravni	Plitvi pekači + univerzalni pekač	5+3+1		130-150	30-40
Španski vetrci	Univerzalni pekač	3		80-100	100-150
Španski vetrci, 2 ravni	Univerzalni pekač + plitvi pekač	3+1		90-100*	100-150
Makroni	Univerzalni pekač	2		100-120	30-40
Makroni, 2 ravni	Univerzalni pekač + plitvi pekač	3+1		100-120	35-45
Makroni, 3 ravni	Plitvi pekači + univerzalni pekač	5+3+1		100-120	40-50















* predgrevanje

Kruh in žemljice

Jed	Pribor/posoda	Višina vstavljanja	Način gretja	Korak	Temperatura v °C	Trajanje v min
Kruh, 750 g (v globokem štirikotnem modelu ali brez modela)	Univerzalni pekač ali globok štirikotni model	2		-	180-200	50-60
Kruh, 1000 g (v globokem štirikotnem modelu ali brez modela)	Univerzalni pekač ali globok štirikotni model	2		-	200-220	35-50
Kruh, 1500 g (v globokem štirikotnem modelu ali brez modela)	Univerzalni pekač ali globok štirikotni model	2		-	180-200	60-70
Nekvašen kruh	Univerzalni pekač	3		-	240-250	25-30
Žemlje, sladke, sveže	Univerzalni pekač	3		-	170-180*	20-30
Žemlje, sladke, sveže, 2 ravni	Univerzalni pekač + plitvi pekač	3+1		-	160-180*	15-25
Žemlje, sveže	Univerzalni pekač	3		-	200-220	20-30
Gratiniran popečen toast, 4 kosi	Rešetka	3		-	200-220	15-20
Gratiniran popečen toast, 12 kosov	Rešetka	3		-	220-240	15-25

* predgrevanje

Pica, kiš in pikantni kolač

Jed	Pribor/posoda	Višina vstavljanja	Način gretja	Temperatura v °C	Trajanje v min
Pica, sveža	Univerzalni pekač	3		170-190	20-30
Pica, sveža, 2 ravni	Univerzalni pekač + plitvi pekač	3+1		160-180	35-45
Pica, sveža, tanko dno	Univerzalni pekač	2		250-270*	20-30
Pica, hlajena	Univerzalni pekač	1		180-200*	10-15
Pica, zamrznjena, tanko dno, 1 kos	Rešetka	2		190-210	15-20
Pica, zamrznjena, tanko dno, 2 kosa	Univerzalni pekač + rešetka	3+1		190-210	20-25
Pica, globoko zamrznjena, debelo dno, 1 kos	Rešetka	3		180-200	20-25
Pica, globoko zamrznjena, debelo dno, 2 kosa	Univerzalni pekač + rešetka	3+1		170-190	20-30
Mini pice	Univerzalni pekač	3		190-210	10-20
Pikantni kolači v modelu	Model z odstranljivim robom Ø 28 cm	2		170-190	40-50
Francoska pita	Model za pito	2		190-210	35-45
Pita	Model za narastke	2		170-190	55-65
Empanada	Univerzalni pekač	3		180-190	35-45
Burek	Univerzalni pekač	2		220-240	30-40

* predgrevanje

Namigi za peko

Ugotoviti želite, ali je pecivo pečeno.	Na najvišjem delu v pecivo zapičite leseno palčko. Če se testo ne prime na palčko, je pecivo pečeno.
Pecivo se sesede.	Naslednjič uporabite manj tekočine. Ali pa nastavite za 10 °C nižjo temperaturo in podaljšajte čas peke. Upoštevajte sestavine in navodila za pripravo, ki so navedena v receptu.
Pecivo je na sredini naraslo, ob robovih je nizko.	Namastite le dno tortnega modela. Po peki pecivo previdno ločite z nožem.
Sadni sok teče čez rob.	Naslednjič uporabite univerzalni pekač.
Drobno pecivo se pri peki sprime skupaj.	Okoli vsakega kosa mora biti približno 2 cm prostora. Tako je dovolj prostora, da lahko pecivo vzhaja in enakomerno porjavi.
Pecivo je presuho.	Nastavite za 10 °C višjo temperaturo in skrajšajte čas peke.
Pecivo je povsod presvetlo.	Če sta višina vstavljanja in pribor pravilna, po potrebi zvišajte temperaturo ali podaljšajte čas peke.
Pecivo je zgoraj presvetlo, spodaj pa pretemno.	Naslednjič pecite na eni ravni višje.
Pecivo je zgoraj pretemno, spodaj pa presvetlo.	Naslednjič pecite na eni ravni nižje. Izberite nižjo temperaturo in podaljšajte čas peke.
Pecivo v modelu ali na pekaču je zadaj pretemno.	Pekača ne postavite neposredno ob zadnjo steno, ampak na sredino pribora.
Pecivo je povsod pretemno.	Naslednjič izberite nižjo temperaturo in po potrebi podaljšajte čas peke.
Pecivo je neenakomerno porjavelo.	Izberite nekoliko nižjo temperaturo. Tudi prevelik papir za peko lahko ovira kroženje zraka. Papir za peko vedno ustrezno obrežite. Pazite, da pekač ne stoji neposredno pred odprtini zadnje stene notranjosti pečice. Pri peki drobnega peciva uporabljajte kar se da enake velikosti in debeline.
Peki ste na več ravneh. Na zgornjem pekaču je pecivo temnejše kot na spodnjem.	Za peko na več ravneh vedno izberite vroč zrak. Peciva, ki ste jih na pekačih ali v modelih vstavili istočasno, mogoče ne bodo gotova ob istem času.
Pecivo je videti v redu, vendar v notranjosti še ni pečeno.	Pecite pri nižji temperaturi nekoliko dlje in po potrebi dodajte manj tekočine. Pri pecivu s sočnim nadevom najprej specite spodnji del. Posujte ga z mandlji ali drobtinami in šele nato dodajte nadev.
Peciva ne morete stresti iz modela.	Pecivo naj se po peki še 5 do 10 minut ohlaja. Če se še vedno ne odlepi, rob še enkrat previdno zrahljajte z nožem. Ponovno prevrnite pecivo in model večkrat pokrijte z mokro, hladno krpo. Naslednjič model namažite z maslom in posujte z drobtinami.

Narastki in gratinirane jedi

Aparat ponuja številne načine gretja za pripravo narastkov. V nastavitvenih tabelah najdete optimalne nastavitve za različne jedi.

Čas priprave narastka je odvisen od velikosti posode in višine vstavljanja narastka.

Za narastke in gratinirane jedi uporabite široko, ploščato posodo. V ozki, visoki posodi traja priprava jedi dalj časa in jedi na zgornji strani močnejše potemniijo.

Jed	Pribor/posoda	Višina vstavljanja	Način gretja	Temperatura v °C	Trajanje v min
Narastek, pikanten, kuhane sestavine	Model za narastke	2		200-220	30-60
Narastek, sladek	Model za narastke	2		180-200	50-60
Gratiniran krompir, surove sestavine, višina 4 cm	Model za narastke	2		150-170	60-80
Gratiniran krompir, surove sestavine, višina 4 cm, 2 ravni	Model za narastke	3+1		150-160	70-80

Perutnina, meso in ribe

Aparat ponuja številne načine gretja za pripravo perutnine, mesa in rib. V nastavitvenih preglednicah najdete optimalne nastavitve za nekatere jedi.

Peka na rešetki

Peka na rešetki je še posebej primerna za pripravo velike perutnine ali več kosov naenkrat.

Kose meša za peko na žaru položite neposredno na rešetko. Če na žaru pečete en sam kos, je najbolje, da ga položite na sredino rešetke.

Dodatno vstavite še univerzalni pekač na višino 1. Mesni sok se zbira v pekaču in pečica ostane čista.

Glede na velikost in vrsto pečenke v univerzalni pekač nalijte do 1/2 litra vode. V njem se bo nabrala tekočina, ki kaplja od jedi. Iz nje lahko naredite omako. Na ta način nastane tudi manj dima in notranjost pečice ostane čista.

Peka v posodi

⚠ Opozorilo – Nevarnost poškodbe zaradi razbitega stekla!

Vročo stekleno posodo odložite na suh podstavek. Če je podstavek moker ali hladen, lahko steklo počí.

⚠ Opozorilo – Nevarnost opeklin!

Pri odpiranju posode po pripravi lahko iz nje uhaja zelo vroča para. Pokrov dvignite zadaj, da para iz posode uide na strani, ki je obrnjena stran od telesa.

Uporabljajte le posodo, ki je primerna za pečico. Najprimernejša je steklena posoda. Preverite, ali se posoda prilega notranjosti pečice.

Svetleči pekači iz nerjavnega jekla ali aluminija odsevajo toploto kakor ogledalo, zato so le pogojno primerni. Perutnina, meso in ribe se pečejo počasneje in manj porjavijo. Uporabite višjo temperaturo in/ali daljši čas priprave.

Upoštevajte navodila proizvajalca posode za peko.

Vedno upoštevajte navedene višine za vstavljanje pribora.

Jedi lahko pripravljate na eni ravni v modelih ali na univerzalnem pekaču.

- Modeli na rešetki: višina 2
- Univerzalni pekač, višina 3

Če pripravljate več jedi hkrati, lahko prihranite energijo. V notranjost pečice naložite modele enega poleg drugega.

Odkrita posoda

Za pripravo perutnine, mesa in rib uporabite visok pekač. Pekač položite na rešetko. Če nimate ustrezne posode, uporabite univerzalni pekač.

Pokrita posoda

Pri uporabi pokrite posode ostane notranjost pečice veliko čistejša. Pazite, da velikost pokrova ustreza in da se dobro zapre. Posodo postavite na rešetko.

Perutnina, meso in ribe se lahko hrustljivo zapečejo tudi v zaprtem pekaču. V ta namen uporabite pekač s steklenim pokrovom in nastavite višjo temperaturo.

Peka na žaru

Med peko na žaru naj bodo vrata aparata zaprta. Nikdar ne pecite na žaru pri odprtih vratih.

Živila za pečenje na žaru zložite na rešetko. Vsaj eno raven pod rešetko vstavite še univerzalni pekač, tako da je poševni rob obrnjen proti vratom aparata. Maščoba, ki kaplja med peko se bo nabrala v pekaču.

Uporabite kar se da enake kose mesa, ki so podobno debeli in težki. Na ta način bodo enakomerno porjavili in ostali sočni. Kose mesa za peko na žaru položite neposredno na rešetko.

Kose obračajte s kleščami za žar. Če boste v meso zapičili vilice, bo sok iztekel in meso bo suho.

Meso solite šele po pečenju na žaru. Sol meso izsuši.

Opombe

- Žar se samodejno vklaplja in izklaplja, to je povsem običajno. Kolikokrat se to zgodi, je odvisno od nastavljenega stopnje žara.
- Pri peki na žaru lahko nastane dim.
- Pri peki na žaru pekača ali univerzalnega pekača ne vstavite višje od 3. ravni. Zaradi vročine se skrivi in lahko poškoduje notranjost pečice, ko ga jemljete ven.

Termometer za peko

Glede na opremo vašega aparata vam je na voljo termometer za peko. S termometrom za peko lahko pečete zelo natančno. V ustreznem poglavju preberite

pomembne napotke za uporabo termometra za peko. Tam najdete informacije o vstavljanju termometra za peko, možnih načinih gretja in še več.

Priporočene nastavitvene vrednosti

Nastavitvene vrednosti veljajo za vstavljanje nenadevane, za peko pripravljene perutnine, mesa ali rib iz hladilnika v hladno notranost pečice.

V preglednici najdete podatke za perutnino, meso in ribe, skupaj s predlagano težo. Če želite pripraviti težko perutnino, meso ali ribe, vsekakor uporabite nižjo temperaturo. Če pripravljate več kosov, se pri določanju časa priprave ravnajte po teži najtežjega kosa. Posamezni kosi naj bodo približno enako veliki.

Čim večji je kos perutnine, mesa ali ribe, tem nižja naj bo temperatura, čas priprave pa daljši.

Perutnino, meso ali ribe obrnite po pribl. 1/2 do 2/3 navedenega časa.

Perutnina

Pri raci ali gosi zarezite kožo pod perutničkami. Tako maščoba lahko odteka.

Pri račjih prsih zarezite kožo. Račjih prsi ne obračajte. K perutnini v posodi dolijte nekaj tekočine. Dno posode naj bo prekrito do višine pribl. 1–2 cm.

Ko obračate perutnino, pazite, da so najprej spodaj prsa oz. stran s kožo.

Perutnina bo še posebej hrustljivo zapečena, če jo proti koncu peke namažete z maslom, slano vodo ali pomarančnim sokom.

Meso

Pusto meso po želji premažite z maščobo ali ga obložite z rezinami slanine.

Perutnina

Jed	Pribor/posoda	Višina vstavljanja	Način gretja	Temperatura v °C	Trajanje v min
Piščanec, 1,3 kg	Rešetka	2		200-220	60-70
Manjši kosi piščanca, po 250 g	Rešetka	3		220-230	30-35
Piščančje palčke, medaljoni, zamrznjeni	Univerzalni pekač	3		190-210	20-25
Raca, 2 kg	Rešetka	2		190-210	100-110
Račja prsa, srednje pečena, po 300 g	Rešetka	3		240-260	30-40
Gos, 3 kg	Rešetka	2		170-190	120-140
Gosja bedra, po 350 g	Rešetka	3		220-240	40-50
Mlada pura, 2,5 kg	Rešetka	2		180-200	80-100
Puranja prsa, brez kosti, 1 kg	Pokrita posoda	2		240-260	80-100
Puranje stegno, s kostmi, 1 kg	Rešetka	2		180-200	90-100

Pri peki pustega mesa dodajte tekočino. V stekleni posodi naj bo dno posode prekrito do pribl. 1/2 cm visoko.

Kožo navzkriž zarezite. Ko obračate pečenko, pazite, da je spodaj najprej koža.

Ko je pečenka gotova, naj še približno 10 minut počiva v izključeni, zaprti pečici. Tako se sok mesa bolje porazdeli. Po potrebi zavijte pečenko v aluminijasto folijo. V navedeno trajanje priprave ni vključen priporočeni čas počitka.

Peka in praženje v posodi sta enostavnejša. Pečenko v posodi lahko preprosto vzamete iz pečice, omako pa lahko pripravite neposredno v posodi.

Količina tekočine je odvisna od vrste mesa in materiala posode. Nanjo vpliva tudi to, ali uporabljate pokrov ali ne. Če meso pripravljate v emajliranem ali temnem kovinskem pekaču, potrebujete nekoliko več tekočine kot pri peki v steklenem pekaču.

Med peko se tekočina v posodi upari. Po potrebi previdno dolijte tekočino.

Meso naj bo najmanj 3 cm odmaknjeno od pokrova. Meso lahko nabrekne.

Pred praženjem meso po potrebi popecite. Če želite sok dušenega mesa, dodajte vodo, vino, kis in podobno. Dno posode more biti prekrito do višine 1–2 cm.

Riba

Cele ribe ni treba obračati. Celo ribo vstavite v pečico v "plavalnem položaju", s hrbtno plavutjo navzgor. Da ostane v tem položaju, ji v trebušno odprtino položite narezan krompir ali ognjevarno posodico.

Riba je pripravljena, ko z lahkoto odstranite hrbtno plavut.

Za dušenje dodajte v posodo dve do tri jedilne žlice tekočine in malo limoninega soka ali kisa.

Meso

Jed	Pribor/posoda	Višina vstavljanja	Način gretja	Korak	Temperatura v °C	Trajanje v min
Svinjska pečenka brez kože, npr. vrat, 1,5 kg	Odperta posoda	1		-	180-200	140-160
Svinjska pečenka s kožo, npr. pleče, 2 kg	Odperta posoda	1		-	170-190	190-200
Svinjska pljučna pečenka, 1,5 kg	Odperta posoda	2		-	190-210	130-140
Svinjski zrezki, debelina 2 cm	Rešetka	4		-	3	20-25**
Goveji file, srednje pečen, 1 kg	Odperta posoda	3		-	210-220	45-55
Goveja dušena pečenka, 1,5 kg	Odperta posoda	2		-	200-220	100-120
Rostbif, srednje pečen, 1,5 kg	Odperta posoda	2		-	200-220	60-70
Hamburger, debelina 3-4 cm	Rešetka	4		-	3	25-30**
Telečja pečenka, 1,5 kg	Odperta posoda	2		-	180-200	120-140
Telečja krača, 1,5 kg	Odperta posoda	2		-	210-230	130-150
Jagnječje stegno brez kosti, srednje pečeno, 1,5 kg	Odperta posoda	2		-	170-190	70-80*
Jagnječji hrbet s kostmi, srednje pečen, 1,5 kg	Rešetka	2		-	180-190	45-55*/**
Klobase za žar	Rešetka	3		-	3	20-25**
Pečenka iz mletega mesa, 1 kg	Odperta posoda	2		-	170-180	70-80

* brez obračanja

** Univerzalni pekač vstavite na višino 1

Riba

Riba	Teža	Pribor in posoda	Višina	Način gretja	Temperatura v °C, stopnja žara	Trajanje v minutah
Riba, cela	po pribl. 300 g	Rešetka	2		2	20-25
	1,0 kg	Rešetka	2		180-200	45-50
	1,5 kg	Rešetka	2		170-190	50-60
Ribji kotlet, debelina 3 cm		Rešetka	3		2	20-25

Nasveti za peko, praženje in peko na žaru

Notranjost je zelo umazana.	Jedi za peko na žaru pripravljajte v zaprtem pekaču ali uporabite pekač za žar. Ko uporabljate pekač za žar, boste dosegli najboljši rezultat peke. Pekač za čar lahko kupite kot dodaten pribor.
Pečenka je pretemna, koža ponekod zažgana in/ali pečenka je presuha.	Preverite nivo in temperaturo. Naslednjič izberite nižjo temperaturo in po potrebi skrajšajte čas peke.
Skorja je pretanka.	Zvišajte temperaturo ali pa po končani peku za kratek čas vključite žar.
Pečenka je videti v redu, omaka pa je prismojena.	Naslednjič izberite manjšo posodo za peko ali dodajte več tekočine.
Pečenka je videti v redu, omaka pa je presvetla in vodena.	Naslednjič izberite večjo posodo za pečenje ali dodajte manj tekočine.
Pri praženju se zažge meso.	Posoda za peko in pokrov se morata prilegati in dobro zapreti. Zmanjšajte temperaturo in po potrebi med praženjem dodajte tekočino.
Jedi, ki ste jih spekli na žaru, so presuhe.	Meso solite šele po peki na žaru. Sol iz mesa srka vodo. Jedi, ki jih pečete na žaru, med obračanjem ne zabodajte. Uporabite kleščice za žar.

Zelenjava in priloge

Tu najdete podatke za pripravo zelenjave na žaru, krompirja in globoko zamrznjenih izdelkov iz krompirja.

Držite se navedb v preglednici.

Jed	Pribor/posoda	Višina vstavljanja	Način gretja	Temperatura v °C	Trajanje v min
Zelenjava na žaru	Univerzalni pekač	5		3	10-20
Pečen krompir, prepolovljen	Univerzalni pekač	3		160-180	45-60
Izdelki iz krompirja, zamrznjeni, npr. ocvrt krompirček, ocvrtki, krompirjevi žepki, krompirjevi polpeti	Univerzalni pekač	3		200-220	25-35
Ocvrt krompirček, 2 ravni	Univerzalni pekač + plitvi pekač	3+1		190-210	30-40

Jogurt

Z aparatom lahko sami pripravite jogurt.

Iz pečice vzemite pribor in ogrodje. Notranjost pečice mora biti prazna.

1. Na kuhalni plošči segrejte 1 liter mleka (3,5 % maščobe) na 90 °C in ga nato pustite, da se ohladi na 40 °C.

Pri trajnem mleku zadošča, če ga segrejete na 40 °C.

2. Vmešajte 30 g (pribl. 1 jedilno žlico) jogurta (temperatura hladilnika).
3. Z zmesjo napolnite majhne skodelice ali kozarce s pokrovom in jih pokrijte.
4. Skodelice ali kozarce postavite na dno pečice in uporabite nastavitve, navedene v preglednici.
5. Po pripravi naj se jogurt ohladi v hladilniku.

Jed	Pribor/posoda	Višina vstavljanja	Način gretja	Temperatura v °C	Trajanje
Jogurt	Skodelica/kozarec	Dno notranjosti pečice		-	4-5h

Akrilamid v živilih

Akrilamid nastane predvsem v izdelkih iz žit in krompirja, pripravljenih pri visoki temperaturi, kot so na

primer krompirjev čips, pečen krompirček, toast, žemljice, kruh ali fino pecivo (keksi, medenjaki, piškoti).

Nasveti za pripravo jedi z majhno vsebnostjo akrilamida

Splošno	<ul style="list-style-type: none"> ■ Čas priprave naj bo čim krajši. ■ Jedi zapecite zlatorumeno in ne pretemno. ■ Veliki in debeli kosi jedi vsebujejo manj akrilamida.
Peka	Z zgornjim/spodnjim grelnikom maks. 200 °C. Z vročim zrakom maks. 180 °C.
Piškoti	Z zgornjim/spodnjim grelnikom maks. 190 °C. Z vročim zrakom maks. 170 °C. Jajce ali rumenjaki znižata stopnjo tvorjenja akrilamida.
Pečen krompirček v pečici	Krompir zložite v pekač enakomerno in v eni plasti. V pekaču pecite najmanj 400-600 g krompirja, da se ne izsuši in da postane hrustljiv.

Sušenje

Z vročim zrakom lahko odlično sušite. Pri tem načinu konzerviranja se zaradi odvzema vode poveča koncentracija aromatičnih snovi.

Uporabljajte samo neoporečno sadje, zelenjavo in zelišča in jih pred uporabo temeljito operite. Rešetko obložite s pergamentnim papirjem ali papirjem za peko. Sadju naj se odcedi, nato ga dobro osušite.

Po potrebi ga narežite na enako velike kose ali na tanke rezine. Neolupljeno sadje položite na lupino s prerezano površino navzgor. Pazite, da se sadje in gobe na rešetki ne prekrivajo.

Zelenjavo nastrgajte in jo nato blanširajte. Blanširana zelenjava naj se dobro odcedi, nato jo enakomerno razporedite po rešetki.

Osušite zelišča s stebli. Zelišča enakomerno in na gosto razporedite po rešetki.

Za sušenje uporabite naslednje višine vstavljanja:

- 1 rešetka: višina 3
- 2 rešetki: višina 3+1

Zelo sočno sadje in zelenjavo večkrat obrnite. Posušena živila takoj po sušenju vzemite s papirja.

V preglednici so navedene nastavitvene vrednosti za sušenje različnih živil. Temperatura in trajanje sta odvisna od vrste, vlažnosti, zrelosti in debeline živil. Čim dlje se živila sušijo, tem bolje so konzervirana. Čim tanjše narežete živila, tem hitreje se posušijo in tem več arome ohranijo. Zato so navedena območja nastavitve.

Če želite sušiti druga živila, se ravnajte po podobnih živilih v preglednici.

Sadje, zelenjava in zelišča	Pribor	Način gretja	Temperatura v °C	Trajanje v urah
Pečkato sadje (jabolčni obročki, debelina 3 mm, 200 g na rešetko)	1-2 rešetki		80	4-8
Korenovke (korenje), nastrgane, blanširane	1-2 rešetki		80	4-7
Gobe v rezinah	1-2 rešetki		80	5-8
Zelišča, očiščena	1-2 rešetki		60	2-5

Vkuhanje

Za vkuhanje morajo biti kozarci in gumice čisti in v brezhibnem stanju. Po možnosti uporabljajte enako velike kozarce. Podatki v preglednici veljajo za okrogle enolitrske kozarce.

Pozor!

Ne uporabljajte večjih ali višjih kozarcev. Pokrovi lahko počijo.

Uporabljajte samo nepoškodovano sadje in zelenjavo. Sadje in zelenjavo temeljito operite.

Navedbe časa v preglednicah služijo le kot informativna vrednost. Nanje lahko vpliva temperatura v prostoru, število kozarcev ter količina in toplota vsebine kozarca. Preden preklopite na nižjo temperaturo oz. izklopite aparat, se prepričajte, da vsebina v kozarcih res kipi.

Priprava

1. Napolnite kozarce, vendar pazite, da ne bodo prepolni.
2. Obrišite robove kozarcev, saj morajo biti čisti.

Sadje v enolitrskih kozarcih	ob kipu	Dogrevanje
Jabolka, ribez, jagode	izklop	pribl. 25 minut
Češnje, marelice, breskve, kosmulje	izklop	pribl. 30 minut
Jabolčna čežana, hruške, slive	izklop	pribl. 35 minut

Zelenjava

Takoj ko se začnejo v kozarcih dvigati mehurčki, nastavite temperaturo na približno 120 do 140 °C.

Zelenjava s hladnim prevretkom v enolitrskih kozarcih	ob kipu	Dogrevanje
Kumare	-	pribl. 35 minut
Rdeča pesa	pribl. 35 minut	pribl. 30 minut
Brstični ohrovt	pribl. 45 minut	pribl. 30 minut
Fižol, koleraba, rdeče zelje	pribl. 60 minut	pribl. 30 minut
Grah	pribl. 70 minut	pribl. 30 minut

Jemanje kozarcev iz pečice

Kozarce po vkuhanju vzemite iz notranjosti aparata.

Pozor!

Vročih kozarcev ne odlagajte na hladno ali mokro podlago. Sicer lahko počijo.

Vzhajanje testa

Testo bo vzhajalo veliko hitreje kot pri sobni temperaturi in se ne bo izsušilo. Aparat zaženite le, ko je notranjost pečice popolnoma ohlajena.

3. Na vsak kozarec položite mokro gumico in pokrov.
4. Kozarce zaprite s sponkami.
V aparat ne dajajte več kot 6 kozarcev.

Nastavitev

1. Vstavite univerzalni pekač na višino 2. Kozarce za vlaganje postavite tako, da se med seboj ne dotikajo.
2. V univerzalen pekač vlijte pol litra vode (pribl. 80 °C).
3. Zaprite vrata pečice.
4. Nastavite spodnje gretje .
5. Temperaturo nastavite na 170 - 180 °C.

Vkuhanje

Sadje

Po približno 40 do 50 minutah se začnejo pogosto dvigati mehurčki. Izklopite pečico.

Po 25 do 35 minutah dogrevanja vzemite kozarce iz aparata. Pri daljšem hlajenju v aparatu se lahko začnejo razvijati mikroorganizmi, ki pospešujejo kisanje vkuhanega sadja.

Glede na vrsto zelenjave pribl. 35 do 70 minut. Nato izklopite pečico in izkoristite preostalo toploto.

Kvašeno testo naj vedno vzhaja dvakrat. Upoštevajte navodila v nastavitvenih razpredelnih za 1. in 2. vzhajanje (vzhajanje testa in vzhajanje oblikovanih kosov testa).

Vzhajanje testa

Testo položite v skledo, odporno na vročino, in jo postavite na rešetko. Nastavite, kot je opisano v tabeli.

Med vzhajanjem ne odpirajte vrat, saj tako iz pečice uhaja vlaga. Testa ne pokrijte.

Med delovanjem nastaja kondenz in steklo vrat se zarosi. Po pripravi jedi obrišite notranjost pečice.

Ostanke vodnega kamna raztopite s kisom in izperite s čisto vodo.

Vzhajanje oblikovanih kosov testa

Postavite pecivo na višino vstavljanja, ki je navedena v preglednici.

Jed	Pribor/posoda	Višina vstavljanja	Način gretja	Korak	Temperatura v °C	Trajanje v min
Kvašeno testo, lahko	Skleda	2		1.	-*	25-30
	Univerzalni pekač ali globok štirikotni model	2		2.	-*	10-20
Kvašeno testo, težko in mastno	Skleda	2		1.	-*	60-75
	Univerzalni pekač ali globok štirikotni model	2		2.	-*	45-60

* s segrejte do 50 °C

Odtaljevanje

Za odtaljevanje globoko zamrznjenega sadja, zelenjave in peciva. Najbolje je, da perutnino, meso in ribe odtalite v hladilniku. Ni primerno za kremne ali smetanove torte.

Za odtaljevanje uporabite naslednje višine vstavljanja:

- 1 rešetka: višina 2
- 2 rešetki: višina 3+1

Nasvet: Zamrznjeni nizki kosi ali porcije se hitreje odtalijo kot v bloku zamrznjena živila.

Če želite predgreti pečico, naj oblikovani kosi testa vzhajajo na toplem mestu izven pečice.

Temperatura in čas priprave sta odvisna od vrste in količine dodatkov. Zato so navedbe v tabeli le informativne vrednosti.

Vzemite zamrznjena živila iz embalaže in jih v primerni posodi položite na rešetko.

Jedi med pripravo enkrat do dvakrat obrnite ali premešajte. Večje kose morate obrniti večkrat. Po potrebi živila med odtaljevanjem razporedite oz. že odtaljene kose vzemite iz pečice.

Odtaljene jedi pustite počivati še 10 do 30 minut v izklopljenem aparatu, da se temperatura enakomerno porazdeli.

Zamrznjeni izdelki	Pribor	Višina	Način gretja	Temperatura
Npr. smetanove torte, torte z masleno kremo, torte s čokoladno ali sladkorno glazuro, sadje, piščanci, klobase in meso, kruh, žemljice, kolači in ostalo pecivo	Rešetka	2		Temperaturni regulator ostane izklopljen

Testne jedi

Te preglednice so namenjene institutom za preizkušanje, da olajšajo preizkušanje aparata.

Po EN 60350-1.

Peka

Pecivo, ki ste ga na pekačih ali v modelih vstavili istočasno, mogoče ne bo gotovo ob istem času.

Višina vstavljanja pri peki na dveh ravneh:

- Univerzalni pekač, višina 3
- Plitvi pekač, višina 1
- Modeli na rešetki
- prva rešetka, višina 3
- druga rešetka, višina 1

Višina vstavljanja pri peki na treh ravneh:

- Plitvi pekač, višina 5
- Univerzalni pekač, višina 3
- Plitvi pekač: višina 1

Peka z dvema tortnima modeloma:

- Na eni ravni (slika **1**)
- Na dveh ravneh (slika **2**)

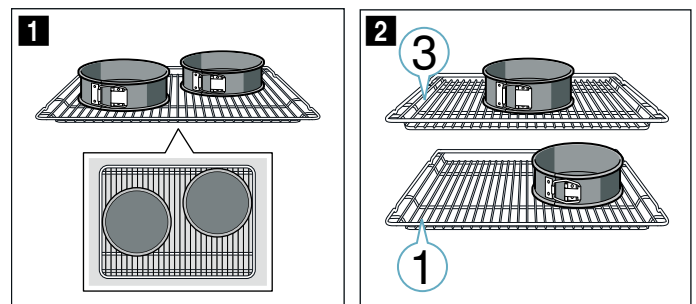

Opombe

- Nastavitvene vrednosti veljajo za vstavljanje v mrzlo pečico.
- Upoštevajte navodila za predgretje iz tabel. Nastavitvene vrednosti veljajo brez hitrega segrevanja.
- Za peko najprej uporabite najnižjo navedeno temperaturo.

Peka na žaru

Dodatno vstavite še univerzalni pekač. Tako se bo tekočina nabirala v pekaču, pečica pa bo ostala čista.

Peka

Jed	Pribor/posoda	Višina vstavljanja	Način gretja	Temperatura v °C	Trajanje v min.
Brizgano pecivo	Univerzalni pekač	3		140-150*	20-30
Brizgano pecivo	Univerzalni pekač	3		140-150*	20-30
Brizgano pecivo, 2 ravni	Univerzalni pekač + plitvi pekač	3+1		140-150*	20-35
Brizgano pecivo, 3 ravni	Plitvi pekači + univerzalni pekač	5+3+1		130-140*	25-40
Tortice	Univerzalni pekač	3		150*	25-35
Tortice	Univerzalni pekač	3		150*	25-35
Tortice, 2 ravni	Univerzalni pekač + plitvi pekač	3+1		150*	25-35
Tortice, 3 ravni	Plitvi pekači + univerzalni pekač	5+3+1		140*	35-45
Biskvitna torta	Model z odstranljivim robom Ø 26 cm	2		160-170**	30-40
Biskvitna torta	Model z odstranljivim robom Ø 26 cm	2		170	30-40
Biskvitna torta 2 ravni	2 modela z odstranljivim robom Ø 26 cm	3+1		150-160**	30-45
Pokrita jabolčna pita	2 modela iz črne pločevine Ø 20 cm	2		180-200	60-80
Pokrita jabolčna pita	2 modela iz črne pločevine Ø 20 cm	3		160-180	75-85
Pokrita jabolčna pita, 2 ravni	2 modela iz črne pločevine Ø 20 cm	3+1		170-190	70-90

* pečico 5 min. predgrevajte, ne uporabite funkcije hitrega segrevanja.

** pečico predgrejte, ne uporabite funkcije hitrega segrevanja.

Peka na žaru

Jed	Pribor	Višina vstavljanja	Način gretja	Temperatura v °C	Trajanje v min
Opečen toast Predgrevanje 10 min	Rešetka	5		3	0,2-1,5
Goveji hamburger, 12 kosov * ne predgrevajte	Rešetka	4		3	25-30*

* obrnite po 2/3 skupnega trajanja priprave



A series of horizontal lines for writing, starting from the top right of the pencil icon and extending across the page.



Thank you for buying a Bosch Home Appliance!

Register your new device on MyBosch now and profit directly from:

- **Expert tips & tricks for your appliance**
- **Warranty extension options**
- **Discounts for accessories & spare-parts**
- **Digital manual and all appliance data at hand**
- **Easy access to Bosch Home Appliances Service**

Free and easy registration – also on mobile phones:

www.bosch-home.com/welcome



Looking for help? You 'll find it here.

Expert advice for your Bosch home appliances, need help with problems or a repair from Bosch experts.

Find out everything about the many ways Bosch can support you:

www.bosch-home.com/service

Contact data of all countries are listed in the attached service directory.

Robert Bosch Hausgeräte GmbH

Carl-Wery-Straße 34

81739 München

Germany

www.bosch-home.com



9001613432

010115(A)