

SIEMENS

Máquina de secar roupa

WT47URH2ES

pt Manual de utilização- e de instalação



Register your product on My Siemens and discover exclusive services and offers.

siemens-home.bsh-group.com/welcome

The future moving in.

Siemens Home Appliances

A sua nova máquina de secar roupa

Adquiriu uma máquina de secar roupa da marca Siemens .

Por favor, dedique alguns minutos à leitura deste manual e conheça as vantagens da sua máquina de secar roupa.

Para corresponder ao alto nível de qualidade da marca Siemens, todas as máquinas de secar roupa que saem da nossa fábrica são cuidadosamente testadas relativamente ao seu funcionamento e perfeitas condições.

Para mais informações sobre os nossos produtos, acessórios, peças de substituição e serviços, visite o nosso site www.siemens-home.bsh-group.com ou consulte os nossos centros de Assistência Técnica.

Se o manual de utilização e de instalação descrever diferentes modelos, será chamado à atenção para as diferenças nos respetivos pontos.



Colocar a máquina de secar roupa em funcionamento apenas após ter lido este manual de utilização e de instalação!

Regras de apresentação

⚠ Aviso!

Esta combinação de símbolo e palavra de sinalização faz referência a uma situação potencialmente perigosa. A não observância pode levar à morte ou causar ferimentos.

Atenção!

Esta palavra de sinalização faz referência a uma situação potencialmente perigosa. A não observância pode levar a danos materiais e ambientais.

Nota/dica

Notas para a utilização ideal do aparelho/informações úteis.

1. 2. 3./a) b) c)







Os passos a executar são apresentados através de números ou letras.

■ / -

As enumerações são apresentadas através de um quadrado ou um travessão.

Índice

 Utilização pretendida	5	Retirar a roupa e desligar o aparelho	34
 Instruções de segurança	5	Esvaziar o recipiente de água de condensação	34
Crianças/pessoas/animais	5	Remover algodão	35
Instalação	7	 Regulações do aparelho	37
Funcionamento	9	Proteção de crianças	37
Limpeza/manutenção	12	Secagem silenciosa	37
 Indicações sobre poupança	14	Adaptar as regulações do aparelho	37
 Instalar e ligar o aparelho	14	 Home Connect	39
Âmbito de fornecimento	14	Aceder ao menu Home Connect	40
Instalar o aparelho	15	Ligar à rede doméstica e à aplicação Home Connect	40
Ligar o aparelho	17	Ativar/desativar o Wi-Fi	42
Antes da primeira utilização	18	Repor as configurações de rede	43
Acessórios opcionais	18	Atualização do software	43
 Instruções breves	19	Gestão de energia	44
 Familiarização com o aparelho	20	Nota sobre a proteção de dados	45
Visão geral do aparelho	20	Declaração de conformidade	45
Blende	21	 Secar com o cesto para lãs	46
 Visor	22	O cesto para lãs	46
 Tabela de programas	25	Fixar o cesto para lãs	46
 Regulações do programa	27	Exemplos de utilização	47
 Roupa	30	Inserir a aplicação e iniciar o programa	48
Preparar a roupa	30	 Desviar a água de condensação	49
Separar a roupa	31	 Limpeza e manutenção	52
 Utilizar o aparelho	32	Limpeza do aparelho	52
Colocar a roupa e ligar o aparelho	32	Limpar o sensor de humidade	53
Regular um programa	33	Limpar o filtro do recipiente de água de condensação	53
Iniciar o programa	33	Limpar a unidade inferior	54
Ciclo do programa	33		
Alterar o programa ou colocar roupa	33		
Cancelar o programa	33		
Fim do programa	33		

	Tratamento do aparelho	56
	Preparar o tratamento intensivo. . . .	57
	Executar um tratamento simples do aparelho	58
	Executar o tratamento intensivo do aparelho	59
	Ajuda sobre o aparelho	63
	Transporte do aparelho	66
	Valores de consumo.	67
	Tabela de valores de consumo	67
	Programa mais eficiente para tecidos de algodão	67
	Dados técnicos	68
	Eliminação.	68
	Assistência técnica	69



Utilização pretendida

- Este aparelho destina-se exclusivamente a uma utilização doméstica privada.
- Não instale nem opere este aparelho em locais que possam ficar sujeitos a condições de gelo e/ou no exterior. O aparelho poderá ficar danificado, caso água residual congele no seu interior. Se as mangueiras congelarem, poderão apresentar ruturas/rebentar.
- Este aparelho só pode ser usado para secar e refrescar roupa doméstica, nomeadamente peças lavadas com água e adequadas para secagem na máquina (ver etiqueta na peça). A utilização do aparelho para qualquer outro fim encontra-se fora do âmbito da sua aplicação prevista e é proibida.
- O aparelho destina-se a ser usado até uma altura máxima de 2000 metros acima do nível do mar.

Antes de ligar o aparelho:

Certifique-se de que não há danos visíveis no aparelho. Não opere o aparelho, caso ele esteja danificado. Caso tenha algum problema, contacte o seu revendedor especializado ou o nosso serviço de assistência técnica.

Leia e siga as instruções de operação e de instalação, bem como todas as restantes informações que acompanham este aparelho.

Guarde os documentos para uma utilização posterior ou para futuros proprietários.



Instruções de segurança

As seguintes informações de segurança e advertências são disponibilizadas para protegê-lo contra ferimentos e evitar danos materiais no meio envolvente.

No entanto, é importante adotar as precauções necessárias e agir com cuidado durante a instalação, manutenção, limpeza e operação do aparelho.

Crianças/pessoas/animais



Aviso

Risco de morte!

Crianças e outras pessoas incapazes de avaliar os riscos associados à utilização do aparelho podem ferir-se ou colocar-se em situações que impliquem risco de vida. Tenha, por isso, em atenção:

- O aparelho pode ser utilizado por crianças com idade superior a 8 anos e por pessoas com capacidades físicas, sensoriais ou mentais reduzidas, ou com falta de experiência ou conhecimento, desde que as mesmas sejam supervisionadas ou tenham recebido instruções sobre a utilização segura do aparelho e tenham compreendido os potenciais riscos associados à utilização do aparelho.
- As crianças não devem brincar com este aparelho.
- Não deixe que as crianças limpem ou efetuem a manutenção deste aparelho sem supervisão.
- Mantenha as crianças com idade inferior a 3 anos e os animais afastados deste aparelho.
- Não deixe o aparelho sem supervisão quando crianças ou outras pessoas incapazes de avaliar os riscos se encontram nas proximidades.

Aviso

Risco de morte!

As crianças podem trancar-se no interior dos aparelhos e ficar numa situação que implique risco de vida.

- Não coloque o aparelho atrás de uma porta, pois tal pode obstruir a porta do aparelho ou impedir que ela abra por completo.
- Quando o aparelho atingir o fim da sua vida útil, retire a ficha da tomada **antes** de cortar o cabo de alimentação e, em seguida, destrua o bloqueio na porta do aparelho.

Aviso

Risco de asfixia!

As crianças podem ficar presas na embalagem/película de plástico ou componentes da embalagem, caso lhes seja permitido brincar com eles, ou podem puxá-los sobre as suas cabeças e sufocar.

Mantenha a embalagem, a película de plástico e os componentes da embalagem afastados das crianças.

⚠️ Aviso**Risco de intoxicação!**

Se ingeridos, os detergentes e produtos de conservação podem resultar em intoxicação. Se os ingerir acidentalmente, consulte um médico. Mantenha os detergentes e os produtos de conservação fora do alcance das crianças.

⚠️ Aviso**Irritação ocular/da pele!**

O contacto com detergentes ou produtos de conservação pode causar irritação ocular/da pele. Lave minuciosamente os olhos/a pele, caso entre(m) em contacto com detergentes ou produtos de conservação. Mantenha os detergentes e os produtos de conservação fora do alcance das crianças.

Instalação**⚠️ Aviso****Risco de choque elétrico/
incêndio/danos materiais/
danos no aparelho!**

A instalação incorreta do aparelho pode revelar-se perigosa. Certifique-se que:

- A tensão de rede na sua tomada corresponde à tensão nominal especificada no aparelho (placa de identificação). As potências de ligação e a potência necessária do fusível encontram-se especificadas na placa de identificação.
- O aparelho não deve ser alimentado através de um dispositivo de ativação externo, como um temporizador, ou ligado a um circuito periodicamente ligado e desligado por um equipamento.
- A ficha de rede e a tomada de proteção de contacto são compatíveis e o sistema de ligação à terra foi corretamente instalado.
- A instalação tem uma secção transversal adequada.

- A ficha de rede está sempre livremente acessível. Se isto não for possível, por forma a cumprir os regulamentos de segurança pertinentes, tem de ser instalado um interruptor (de corte de corrente bipolar) na instalação fixa, em conformidade com os regulamentos de instalações elétricas.
- Se utilizar um disjuntor de corrente residual, utilize apenas um que possua a seguinte marca: . A presença desta marca é a única forma de assegurar que o disjuntor cumpre todos os regulamentos aplicáveis.

⚠ Aviso

Risco de choque elétrico/ incêndio/danos materiais/ danos no aparelho!

Se o cabo de alimentação do aparelho for alterado ou danificado, tal pode resultar em choque elétrico, curto-circuito ou incêndio provocado pelo sobreaquecimento.

O cabo de alimentação não pode ser dobrado, esmagado ou alterado, nem pode entrar em contacto com quaisquer fontes de calor.

⚠ Aviso

Risco de incêndio/danos materiais/danos no aparelho!

A utilização de extensões ou tomadas múltiplas pode resultar em incêndio devido a sobreaquecimento ou curto-circuito.

Ligue o aparelho diretamente a uma tomada ligada à terra corretamente instalada. Não utilize extensões, tomadas múltiplas ou acopladores multidirecionais.

⚠ Aviso

Risco de ferimentos/danos materiais/danos no aparelho!

- O aparelho pode vibrar ou mover-se durante a operação, o que pode resultar em ferimentos ou danos materiais. Coloque o aparelho numa superfície limpa, uniforme e sólida, e, usando um nível de bolha, nivele-o com a base aparafusada.

- A colocação incorreta (empilhamento) deste aparelho no topo de uma máquina de lavar roupa pode resultar em ferimentos, danos materiais e/ou danos no aparelho.
Se for necessário colocar este aparelho sobre uma máquina de lavar roupa, esta deve ter, no mínimo, a mesma profundidade e largura que o aparelho, e deve estar fixa com o kit de ligação apropriado, se disponível. → *Página 18*
O aparelho TEM de estar fixo com este kit de ligação. É proibido empilhar o aparelho de qualquer outra forma.
- Se pegar em quaisquer peças salientes do aparelho (p. ex., a porta do aparelho), com o intuito de o levantar ou deslocar, estas peças podem partir e causar ferimentos.
Não pegue em quaisquer peças salientes do aparelho para deslocar o mesmo.
- O aparelho tem arestas vivas nas quais pode cortar as mãos.
Não pegue no aparelho pelas suas arestas vivas. Use luvas de proteção para levantar o aparelho.
- Se as mangueiras e os cabos de alimentação não estiverem corretamente instalados, eles poderão constituir um perigo de tropeço, o que pode resultar em ferimentos.
Instale as mangueiras e os cabos de modo a que não constituam um perigo de tropeço.

Funcionamento

Aviso

Risco de explosões/incêndio!
Roupa que tenha entrado em contacto com solventes, óleo, cera, removedor de cera, tinta, massa lubrificante ou tiranódoas pode inflamar quando seca na máquina, ou até causar a explosão do aparelho. Tenha, por isso, em atenção:

Aviso

Risco de ferimentos!

- O aparelho é muito pesado. Levantar o aparelho pode resultar em ferimentos. Não levante o aparelho por si mesmo.
- Enxague a roupa minuciosamente com água quente e detergente antes de a secar na máquina.
- Não coloque roupa para secar neste aparelho, caso ela não tenha sido previamente lavada.

- Não utilize o aparelho caso tenham sido usados químicos industriais para limpar a roupa.

⚠ Aviso

Risco de explosões/incêndio!

- Se tiver ficado material residual no filtro de algodão, ele pode inflamar durante a secagem ou mesmo causar um incêndio ou uma explosão no aparelho. Limpar o filtro de algodão regularmente.
- Alguns objetos podem inflamar durante a secagem ou mesmo causar um incêndio ou uma explosão no aparelho. Remova quaisquer isqueiros ou fósforos dos bolsos das peças de roupa.
- Se existir pó de carvão ou farinha no ar, em torno do aparelho, tal pode causar uma explosão. Certifique-se de que a área em torno do aparelho se mantém limpa durante o funcionamento.

⚠ Aviso

Risco de incêndio/danos materiais/danos no aparelho!

O aparelho contém R290, um refrigerante ecológico, mas inflamável.

Mantenha chamas abertas e fontes de ignição afastadas do aparelho.



⚠ Aviso

Risco de incêndio/danos materiais/danos no aparelho!

Se um programa terminar antes da conclusão do ciclo de secagem, tal impede que a roupa arrefeça o suficiente e pode causar a inflamação da roupa, podendo resultar em danos materiais ou danos no aparelho.

- Durante a última parte do ciclo de secagem, a roupa presente no tambor não é aquecida (ciclo de arrefecimento). Isto visa assegurar que a roupa é mantida a uma temperatura à qual não fica danificada.
- Não desligue o aparelho antes de o ciclo de secagem terminar, a menos que remova imediatamente todas as peças de roupa do tambor e as espalhe (para dissipar o calor).

⚠ Aviso**Risco de intoxicação/danos materiais!**

A água de condensação não é adequada para beber e pode estar contaminada com algodão. A água de condensação contaminada pode ser perigosa para a saúde e causar danos materiais. Não a beba nem a reutilize.

⚠ Aviso**Risco de intoxicação!**

Fumos tóxicos podem ser libertados por agentes de limpeza que contenham solventes, como, p. ex., solventes de limpeza. Não utilize agentes de limpeza que contenham solventes.

⚠ Aviso**Risco de ferimentos!**

- Se apoiar o seu peso/se sentar sobre a porta da máquina quando esta estiver aberta, o aparelho pode tombar e causar ferimentos. Não apoie o seu peso sobre a porta do aparelho quando esta estiver aberta.
- Se subir para cima do aparelho, o tampo pode partir e causar ferimentos. Não suba para cima do aparelho.

- Se colocar as mãos no tambor enquanto ele ainda estiver a rodar, poderá sofrer ferimentos nas mãos. Espere até o tambor ter parado de rodar.

Atenção!**Danos materiais/danos no aparelho**

- Se a quantidade de roupa no aparelho exceder a sua capacidade de carga máxima, o aparelho pode não ser capaz de funcionar corretamente, o que também poderá resultar em danos materiais ou danos no aparelho. Não exceda a capacidade de carga máxima de roupa seca. Certifique-se de que cumpre as capacidades de carga máximas especificadas para cada programa. → *Página 25*
- Se utilizar o aparelho sem um dispositivo para recolha de algodão (p. ex. filtro de algodão, reservatório de algodão, conforme as especificações do aparelho), ou se o dispositivo para recolha de algodão estiver incompleto ou com defeito, isto pode resultar em danos para o aparelho. Não utilize o aparelho sem um dispositivo de recolha de algodão ou com um dispositivo de recolha de algodão defeituoso.

- Objetos leves como cabelo e algodão podem ser aspirados para a entrada de ar quando o aparelho está em funcionamento. Mantenha-os afastados do aparelho.
- Espuma e borracha de espuma podem deformar-se ou derreter se forem secas no aparelho. Não seque peças de roupa que contenham espuma ou borracha de espuma no aparelho.
- Se deitar a quantidade errada de detergente ou agente de limpeza no aparelho, tal pode resultar em danos materiais ou danos no aparelho. Utilize detergentes/produtos de conservação/agentes de limpeza e amaciadores em conformidade com as instruções do fabricante.
- Se o aparelho sobreaquecer, ele pode não ser capaz de funcionar corretamente, o que também poderá resultar em danos materiais ou danos no aparelho. Certifique-se de que a entrada de ar do aparelho nunca está obstruída enquanto o aparelho estiver em funcionamento, e que a área em torno do aparelho está adequadamente ventilada.

Limpeza/manutenção

Aviso

Risco de morte!

O aparelho é operado eletricamente. Há risco de choque elétrico, caso entre em contacto com componentes ligados. Tenha, por isso, em atenção:

- Desligue o aparelho. Desligue o aparelho da fonte de alimentação (retire a ficha).
- Nunca segure na ficha de rede com as mãos molhadas.
- Ao retirar a ficha de rede da tomada, segure sempre na própria ficha e nunca no cabo de alimentação, caso contrário poderá danificar o cabo de alimentação.
- Não efetue quaisquer modificações técnicas no aparelho ou nas suas características.
- Reparações ou quaisquer outros trabalhos no aparelho só podem ser realizados pela nossa Assistência técnica ou por um electricista. O mesmo se aplica à substituição do cabo de alimentação (se necessário).
- É possível encomendar cabos de alimentação de substituição junto da nossa Assistência técnica.

⚠️ Aviso**Risco de intoxicação!**

Fumos tóxicos podem ser libertados por agentes de limpeza que contenham solventes, como, p. ex., solventes de limpeza. Não utilize agentes de limpeza que contenham solventes.

⚠️ Aviso**Risco de choque elétrico/danos materiais/danos no aparelho!**

Se a humidade penetrar no aparelho, tal pode causar um curto-circuito. Não utilize uma lavadora de alta pressão, um aparelho de limpeza a vapor, uma mangueira ou pistola de jato para limpar o seu aparelho.

⚠️ Aviso**Risco de ferimentos/danos materiais/danos no aparelho!**

A utilização de peças de substituição e acessórios fornecidos por terceiros é perigosa e pode resultar em ferimentos, danos materiais ou danos no aparelho. Por razões de segurança, utilize exclusivamente peças de substituições e acessórios genuínos.

Atenção!**Danos materiais/danos no aparelho**

Agentes de limpeza e agentes para o pré-tratamento de roupa (p. ex., tira-nódoas, sprays de pré-lavagem, etc.) podem causar danos, caso entrem em contacto com as superfícies do aparelho. Tenha, por isso, em atenção:

- Não deixe que estes agentes entrem em contacto com as superfícies do aparelho.
- Limpe o aparelho unicamente com água e um pano macio e húmido.
- Remova imediatamente quaisquer resíduos de detergente, spray ou outros.

Indicações sobre poupança

- Torça a roupa antes da secagem. A roupa torcida reduz a duração do programa e diminui o consumo de energia.
- Carregue o aparelho com a quantidade máxima de carga dos programas.

Conselho: Se a quantidade máxima de carga for excedida, a duração do programa prolonga-se e o consumo de energia aumenta.

- Utilize o aparelho num espaço arejado e mantenha a entrada de ar do aparelho desimpedida, para permitir a renovação do ar.
- Remova regularmente o algodão do aparelho. Um aparelho sujo com algodão prolonga a duração do programa e aumenta o consumo de energia.
- Se não usar o aparelho durante muito tempo após o início ou o fim do programa, ele muda automaticamente para o modo de poupança de energia. O visor e as lâmpadas indicadoras apagam-se após alguns minutos e ►||| (Início/Pausa) pisca. Termina o modo de poupança de energia, usando novamente o aparelho, p. ex., abrindo e fechando a porta.
- Se não usar o aparelho durante muito tempo no modo de poupança de energia, este desliga-se automaticamente.

Conselho: Se o Wi-Fi estiver ativado, o aparelho não se desliga automaticamente.

Instalar e ligar o aparelho

Âmbito de fornecimento

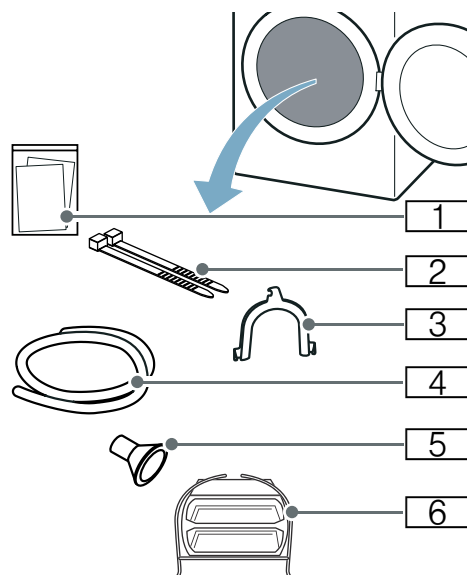

- 1 Documentação de acompanhamento (p. ex., Manual de utilização e de instalação)
- 2 Material de fixação
- 3 Cotovelos para fixar a mangueira de escoamento
- 4 Mangueira de escoamento
- 5 Adaptador de ligação
- 6 Cesto para lãs

1. Remova por completo o material de embalagem e as mangas de proteção do aparelho.
2. Abrir a porta.

3. Retire os acessórios completos do tambor.
 Pode agora instalar e ligar o aparelho.

Atenção!

Danos materiais e no aparelho

Objetos que permanecem no tambor e que não estão previstos para o funcionamento no aparelho podem causar danos materiais e no aparelho. Remova estes objetos, bem como os acessórios completos do tambor.

Instalar o aparelho

Aviso

Risco de morte!

As crianças podem trancar-se no interior dos aparelhos e ficar numa situação que implique risco de vida.

- Não coloque o aparelho atrás de uma porta, pois tal pode obstruir a porta do aparelho ou impedir que ela abra por completo.
- Quando o aparelho atingir o fim da sua vida útil, retire a ficha da tomada **antes** de cortar o cabo de alimentação e, em seguida, destrua o bloqueio na porta do aparelho.

Aviso

Risco de explosões/incêndio!

Se existir pó de carvão ou farinha no ar, em torno do aparelho, tal pode causar uma explosão.

Certifique-se de que a área em torno do aparelho se mantém limpa durante o funcionamento.

Aviso

Risco de incêndio/danos materiais/danos no aparelho!

O aparelho contém R290, um refrigerante ecológico, mas inflamável. Mantenha chamas abertas e fontes de ignição afastadas do aparelho.



Aviso

Risco de ferimentos/danos materiais/danos no aparelho!

- O aparelho pode vibrar ou mover-se durante a operação, o que pode resultar em ferimentos ou danos materiais.
 Coloque o aparelho numa superfície limpa, uniforme e sólida, e, usando um nível de bolha, nivele-o com a base aparafusada.
- A colocação incorreta (empilhamento) deste aparelho no topo de uma máquina de lavar roupa pode resultar em ferimentos, danos materiais e/ou danos no aparelho.
 Se for necessário colocar este aparelho sobre uma máquina de lavar roupa, esta deve ter, no mínimo, a mesma profundidade e largura que o aparelho, e deve estar fixa com o kit de ligação apropriado, se disponível. → *Página 18*
 O aparelho TEM de estar fixo com este kit de ligação. É proibido empilhar o aparelho de qualquer outra forma.
- Se pegar em quaisquer peças salientes do aparelho (p. ex., a porta do aparelho), com o intuito de o levantar ou deslocar, estas peças podem partir e causar ferimentos. Não pegue em quaisquer peças salientes do aparelho para deslocar o mesmo.

pt Instalar e ligar o aparelho

⚠️ Aviso

Risco de ferimentos!

- O aparelho é muito pesado. Levantar o aparelho pode resultar em ferimentos. Não levante o aparelho por si mesmo.
- O aparelho tem arestas vivas nas quais pode cortar as mãos. Não pegue no aparelho pelas suas arestas vivas. Use luvas de proteção para levantar o aparelho.

Atenção!

Danos materiais/danos no aparelho

Se o aparelho sobreaquecer, ele pode não ser capaz de funcionar corretamente, o que também poderá resultar em danos materiais ou danos no aparelho. Certifique-se de que a entrada de ar do aparelho nunca está obstruída enquanto o aparelho estiver em funcionamento, e que a área em torno do aparelho está adequadamente ventilada.

Atenção!

Danos materiais e no aparelho

O aparelho foi sujeito a um teste de funcionamento antes de sair da fábrica e pode conter água residual. Esta água residual pode sair, caso o aparelho seja inclinado a mais de 40°.

Instalar o aparelho da seguinte forma:

1. Instale o aparelho sobre uma superfície limpa, plana e firme.
2. Verifique o alinhamento do aparelho com nível de bolha de ar.

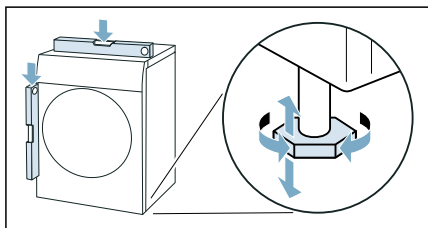

3. Se necessário, volte a alinhar o aparelho rodando os pés do aparelho. Pode agora ligar o aparelho.

Notas

- Todos os pés do aparelho devem estar bem fixados no chão.
- O alinhamento incorreto do aparelho pode causar ruídos, vibrações e um funcionamento irregular do tambor, bem como a saída de água residual do aparelho.

Ligar o aparelho

Aviso

Risco de choque elétrico/incêndio/danos materiais/danos no aparelho!

A instalação incorreta do aparelho pode revelar-se perigosa. Certifique-se que:

- A tensão de rede na sua tomada corresponde à tensão nominal especificada no aparelho (placa de identificação). As potências de ligação e a potência necessária do fusível encontram-se especificadas na placa de identificação.
- O aparelho não deve ser alimentado através de um dispositivo de ativação externo, como um temporizador, ou ligado a um circuito periodicamente ligado e desligado por um equipamento.
- A ficha de rede e a tomada de proteção de contacto são compatíveis e o sistema de ligação à terra foi corretamente instalado.
- A instalação tem uma secção transversal adequada.
- A ficha de rede está sempre livremente acessível. Se isto não for possível, por forma a cumprir os regulamentos de segurança pertinentes, tem de ser instalado um interruptor (de corte de corrente bipolar) na instalação fixa, em conformidade com os regulamentos de instalações elétricas.
- Se utilizar um disjuntor de corrente residual, utilize apenas um que possua a seguinte marca: . A presença desta marca é a única forma de assegurar que o disjuntor cumpre todos os regulamentos aplicáveis.

Aviso

Risco de choque elétrico/incêndio/danos materiais/danos no aparelho!

Se o cabo de alimentação do aparelho for alterado ou danificado, tal pode resultar em choque elétrico, curto-circuito ou incêndio provocado pelo sobreaquecimento.

O cabo de alimentação não pode ser dobrado, esmagado ou alterado, nem pode entrar em contacto com quaisquer fontes de calor.

Aviso

Risco de incêndio/danos materiais/danos no aparelho!

A utilização de extensões ou tomadas múltiplas pode resultar em incêndio devido a sobreaquecimento ou curto-circuito.

Ligue o aparelho diretamente a uma tomada ligada à terra corretamente instalada. Não utilize extensões, tomadas múltiplas ou acopladores multidirecionais.

Aviso

Risco de ferimentos!

Se as mangueiras e os cabos de alimentação não estiverem corretamente instalados, eles poderão constituir um perigo de tropeço, o que pode resultar em ferimentos. Instale as mangueiras e os cabos de modo a que não constituam um perigo de tropeço.

pt Instalar e ligar o aparelho

Ligar o aparelho da seguinte forma:

1. Conecte a mangueira de escoamento. → *Página 49*

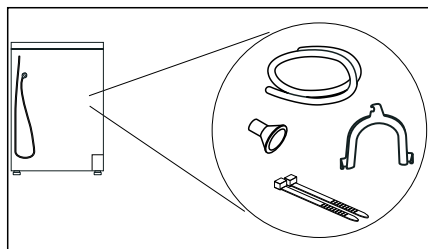

2. Encaixe a ficha de rede do aparelho na tomada prevista para o efeito.
 3. Verifique o encaixe correto da ficha de rede.
- O seu aparelho está agora operacional.

Atenção!

Danos materiais e no aparelho

O aparelho contém líquido de refrigeração e pode ficar danificado, se for utilizado imediatamente após o transporte.

Deixe o aparelho em repouso duas horas antes da colocação em funcionamento.

Conselho: Em caso de dúvida, mande o aparelho ser ligado por pessoal técnico qualificado.

Antes da primeira utilização

Antes de ligar o aparelho:

Certifique-se de que não há danos visíveis no aparelho. Não opere o aparelho, caso ele esteja danificado. Caso tenha algum problema, contacte o seu revendedor especializado ou o nosso serviço de assistência técnica.

Conselho: Após a instalação e a ligação corretas, o aparelho fica operacional. Não são necessárias mais medidas.

Acessórios opcionais

Encomende os acessórios opcionais* na Assistência Técnica:

- **Cesto para peças de lã:**
Seque ou areje as lãs, o calçado de desporto e os peluches em separado, num cesto para lãs.
– Número de referência: **WZ20600**.
- **Pedestal:**
Aumente a altura da sua máquina de secar com um pedestal para facilitar o carregamento e descarregamento. Pode transportar roupa com o cesto da roupa integrado na saída do pedestal.
– Número de referência: **WZDP20D**.
- **Kit de ligação em coluna de lavar-secar:**
Pode colocar a máquina de secar roupa em cima de uma máquina de lavar com a mesma profundidade e largura, para poupar espaço. Fixe a máquina de secar exclusivamente com este kit de ligação em cima da máquina de lavar.
– Número de encomenda com bancada de trabalho extensível: **WZ27400**
– Número de encomenda sem bancada de trabalho extensível: **WZ27410**.

* conforme o equipamento do aparelho

Instruções breves

Conselho: O aparelho tem de ser instalado e ligado corretamente. → *Página 14*

1

Antes de iniciar o programa:

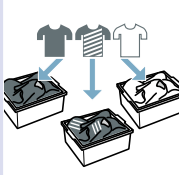
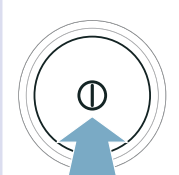
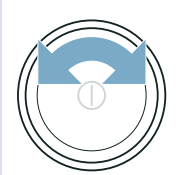





Separar a roupa.

Ligar o aparelho.

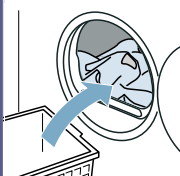
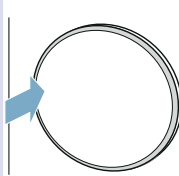
Selecione o programa.

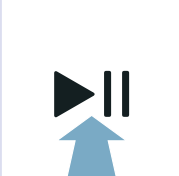
2

Abra a porta e coloque a roupa.

Fechar a porta.

Se necessário: altere as regulações do programa.

Inicie o programa.

3

Após o fim do programa:

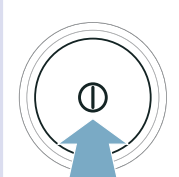
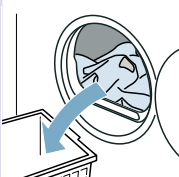
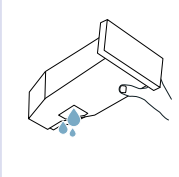



Desligue o aparelho.

Abra a porta e retire a roupa.

Esvazie o recipiente de água de condensação.

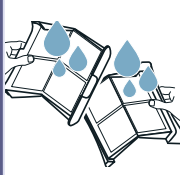
4



Remova o cotão.

Familiarização com o aparelho

Visão geral do aparelho

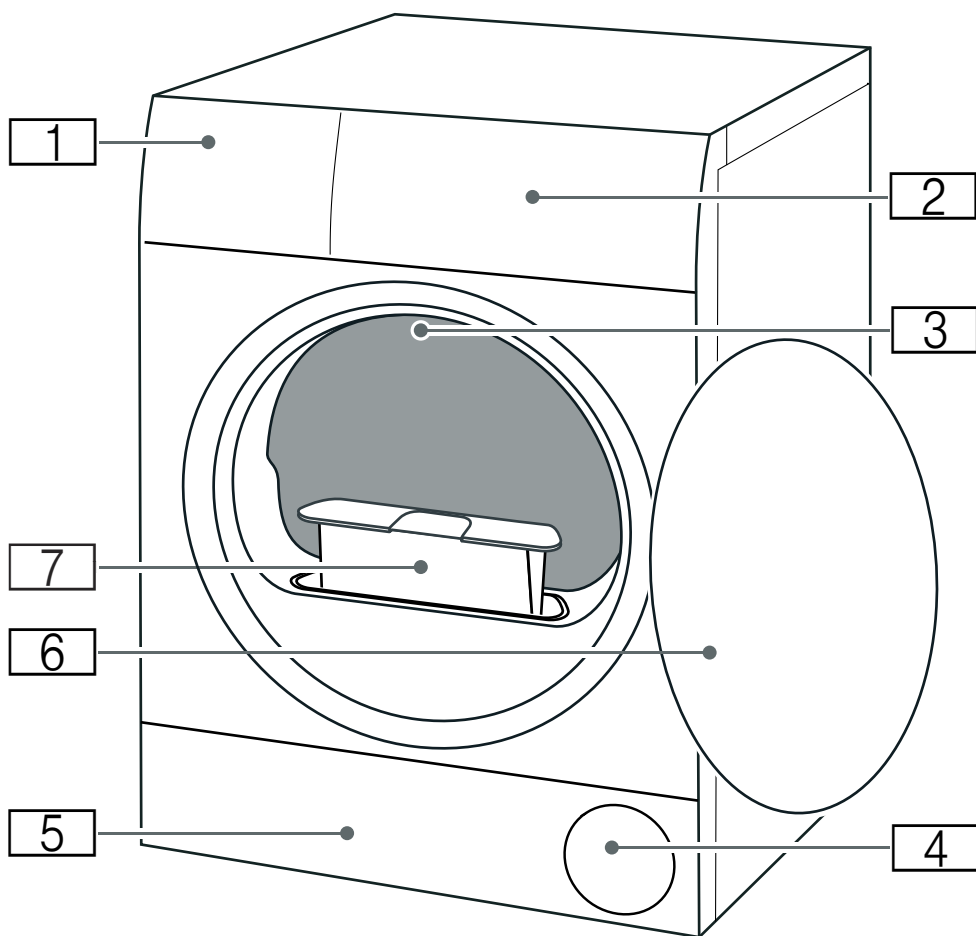

- 1** Recipiente de água de condensação
- 2** Aba
- 3** Iluminação interior do tambor (conforme o equipamento do aparelho)
- 4** Entrada de ar
- 5** Tampa de manutenção da unidade inferior
- 6** Porta
- 7** Filtro de algodão

Blende

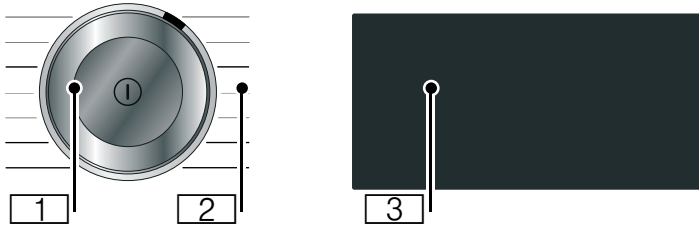

- 1** **Seletor de programas**
- Premir: ligar/desligar aparelho
 - Girar: regular o programa
- 2** **Programas:** → *Página 25*
- 3** **Visor:**

O visor deste aparelho é sensível ao toque (Touch-Display).

- Operação mediante pressão leve nas teclas delimitadas
- Indicações das regulações e informações

Visor









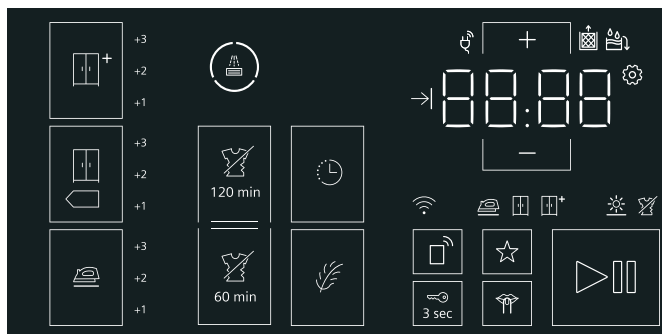



O visor deste aparelho é sensível ao toque (Touch-Display). Pode ativar as regulações premindo levemente as teclas sensíveis ao toque assinaladas com uma moldura. As regulações ativadas são destacadas no visor com uma tonalidade mais clara. Pode alterar ou desativar as regulações ativadas, premindo repetidamente as teclas correspondentes no visor.











Atenção!

Danos materiais e no aparelho.

O visor pode ficar danificado se for alvo de ações violentas. Não toque com um objeto afiado no visor nem exerça demasiada pressão no visor.



Teclas	Explicação
 +1; +2; +3	Objetivo de secagem: seca para guardar plus com grau de secagem de ajuste fino
  +1; +2; +3	Objetivo de secagem: seca para guardar com grau de secagem de ajuste fino
 +1; +2; +3	Objetivo de secagem: seca engomar com grau de secagem de ajuste fino
 120 min  60 min	Proteção antivincos 120 min. Proteção antivincos 60 min.
	Termina em
	Sec. delicada
	Programa de favoritos
 3 sec	Fecho de segurança para crianças (premir durante 3 segundos) → <i>Página 37</i>
	Secagem silenciosa sem sinais de comando e de aviso → <i>Página 37</i>
	Iniciar remoto e regulações Home Connect → <i>Página 39</i>
+ -	Teclas de seleção
	Início e pausa
Descrição detalhada das regulações de programas a partir de → <i>Página 27</i>	

Indicação	Descrição	Informações
	Estado do programa: Secagem	aceso: indicação de funcionamento
	Objetivo de secagem seca engomar	
	Objetivo de secagem seca para guardar	
	Objetivo de secagem seca para guardar plus	
	Proteção antivincos	
-P-	Pausa	
End	Fim do programa	
00:00	Duração do programa	Duração previsível do programa em horas e minutos.
P. ex. → 02:45	Adiar o programa	Ao adaptar e ativar o Termina em
	Esvaziar o recipiente de água de condensação → <i>Página 34</i>	<ul style="list-style-type: none"> ■ Esvazie e insira o recipiente da água de condensação. → <i>Página 34</i> Em seguida, prima ▷ (Início/Pausa). ■ Limpe o filtro do recipiente de água de condensação. ■ Se estiver instalada a mangueira de escoamento* opcional, certifique-se de que a mangueira de escoamento: <ul style="list-style-type: none"> - está corretamente ligada. → <i>Página 49</i> - está instalada sem vincos. - não está bloqueada nem entupida, p. ex., devido a depósitos. ■ Execute o tratamento intensivo do aparelho. ■ Verifique se existem elementos estranhos na unidade inferior. Abra a tampa de manutenção e remova os elementos estranhos.
	Filtro de algodão	Remover algodão → <i>Página 35</i>
 	Enxaguamento automático do permutador de calor Indicação do processo de enxaguamento	O permutador de calor é limpo automaticamente. Durante o processo indicado, não retire o recipiente de água de condensação nem cancele o programa.
	Wi-Fi	<ul style="list-style-type: none"> ■ desligado: Wi-Fi está desativado e o seu aparelho não está ligado à rede doméstica. ■ intermitente: O seu aparelho tenta estabelecer ligação com a rede doméstica. ■ aceso: Wi-Fi está ativado e o seu aparelho está ligado à rede doméstica.





















	Gestor de energia	aceso: aparelho está conectado ao Smart Energy System (gestor de energia) (não se encontra disponível em todos os países)
	Tratamento simples	Nenhuma anomalia. Após algum tempo de utilização, o aparelho irá recomendar-lhe automaticamente o tratamento simples. Execute um tratamento simples. → <i>Página 58</i>
	Regulações do aparelho	Adaptar as regulações do aparelho → <i>Página 37</i>
	CoolDown	<p>Durante a secagem podem ocorrer temperaturas altas. O processo CoolDown baixa a temperatura para evitar que a roupa fique danificada, se:</p> <ul style="list-style-type: none"> ■ efetuar uma pausa no programa ■ cancelar o programa ■ desligar o aparelho através da aplicação <p>O CoolDown só é iniciado 30 segundos após a pausa, o cancelamento ou a desativação através da aplicação. Durante o CoolDown, continua a ser possível operar o aparelho.</p> <p>Conselhos</p> <ul style="list-style-type: none"> ■ Durante o CoolDown, o tambor continua a rodar mesmo durante a pausa. ■ Não altere o programa durante o CoolDown. ■ A regulação da temperatura pode demorar até 10 minutos.

Tabela de programas

Programa	carga máxima
Nome do programa Explicação breve do programa ou para que têxteis é adequado.	carga máxima relativa ao peso seco dos tecidos
algodão  Tecidos fortes e resistentes a altas temperaturas em algodão ou linho.	9 kg
 sintéticos Tecidos de fibras sintéticas ou tecidos mistos.	3,5 kg
mix Carga mista de tecidos de algodão e de fibra sintética.	3 kg
lingerie Roupa interior delicada lavável de renda, licra, cetim ou tecidos mistos.	1 kg
secar c/cesto Tecidos de lã ou com percentagem de lã; sapatos / sapatilhas e calçado prático; animais de peluche laváveis com fibras de plástico. Conselhos <ul style="list-style-type: none"> ■ Seque os tecidos exclusivamente com o cesto para peças de lã → <i>Página 46.</i> ■ Não seque calçado de pele nem com partes em pele. ■ O enchimento dos animais de peluche também tem de seco de forma adequada. 	carga máx. para lã/ animais de peluche no cesto: 1 enchimento do cesto carga máx. para calçado no cesto: 1 par
frio  Programa de tempo para todos os tipos de tecidos, exceto lã e seda. Para soltar ou arejar roupa com pouco uso. Para secar peças individuais de roupa. Conselho: Pode ajustar a duração do programa. → <i>"Regulações do programa" na página 27</i>	3 kg
quente  Programa de tempo para todos os tipos de tecido, exceto lã e seda. Adequado para roupa pré-seca ou ligeiramente húmida e para a secagem posterior de roupa grossa, com várias camadas. Para secar peças individuais de roupa. Conselho: No programa de tempo, a humidade residual da roupa não é detetada automaticamente. Se a roupa ainda estiver demasiado húmida após a secagem, repita o programa e prolongue eventualmente a duração do programa. → <i>"Regulações do programa" na página 27</i>	3 kg

<p>camisas/business</p> <p>Camisas/blusas de algodão, linho, fibras sintéticas ou tecidos mistos.</p> <p>Conselho: Após a secagem, passe a roupa a ferro ou estenda-a. A humidade residual distribui-se, então, uniformemente.</p>	1,5 kg
<p>edredões</p> <p>Têxteis com enchimento em fibra sintética, travesseiros, edredões ou colchas.</p> <p>Conselho: Seque peças grandes individualmente. Tenha em atenção as indicações de limpeza.</p>	2,5 kg
<p>almofadas</p> <p>Almofadas com enchimento de penas ou fibras sintéticas.</p> <p>Conselho: Sacuda as almofadas de penas após o fim do programa, para distribuir o enchimento e desfazer ninhos de humidade. Reinicie o programa, se necessário.</p>	1 almofada
<p>outdoor</p> <p>Vestuário impermeável e para o exterior com revestimento de membrana e têxteis hidrófugos.</p>	1 unidade
<p>toalhas</p> <p>Toalhas de mão e toalhões de banho resistentes de algodão.</p>	6 kg
<p>express 40'</p> <p>Carga de roupa mista composta por tecidos de algodão e de fibras sintéticas.</p>	2 kg
<p>higiene</p> <p>Tecidos resistentes.</p> <p>Conselho: O programa atinge temperatura elevadas. Especialmente adequado para elevados requisitos de higiene.</p>	4 kg

P+ Regulações do programa

Teclas	Indicações	Explicações e notas
<p>Conselho: Algumas teclas e as suas funções não podem ser ativadas em todos os programas. As regulações ativadas são destacadas no visor com uma tonalidade mais clara. Pode alterar ou desativar as regulações ativadas, premindo repetidamente as teclas correspondentes no visor.</p>		
 (controlo remoto)		<p>Com  (controlo remoto) pode ativar o aparelho remotamente através da Home Connect App ou aceder às regulações do Home Connect.</p> <p>Ativar o aparelho remotamente através da Home Connect App:</p> <p>Conselho: A porta do aparelho tem de estar fechada e o aparelho conectado à rede doméstica para que o iniciar remoto possa ser ativado.</p> <ul style="list-style-type: none"> ■ Premir  brevemente. <p>Conselho: O iniciar remoto é desativado por motivos de segurança nas seguintes condições: abertura da porta, falha de corrente, após o fim do programa, prima  (Início/Pausa) no aparelho, prima brevemente de novo , prima , para desligar o aparelho.</p> <p>Aceder às regulações Home Connect :</p> <ul style="list-style-type: none"> ■  deve ser premido pelo menos durante 3 segundos.
<p>Tipo secagem :</p>		
 (Seca para guardar plus)		Roupa espessa, de várias camadas, difícil de secar.
 (Seca para guardar)		Roupa normal, com uma camada.
 (Seca engomar)		Roupa normal, com apenas uma camada, que deve estar húmida após a secagem e adequada para engomar ou estender.

Ajuste secar	+1 +2 +3	<p>Se sentir a roupa demasiado húmida após a secagem, pode adaptar o objetivo de secagem ao grau de secagem e aumentar nos níveis de +1 a +3. Isso prolonga a duração do programa no caso de temperatura constante.</p> <p>Prima repetidamente um objetivo de secagem, como p. ex. (Seco para engomar), até ser indicado o grau de secagem +1, +2, +3.</p> <p>Se tiver adaptado o grau de secagem para um objetivo de secagem, a regulação permanece memorizada mesmo depois de desligar o aparelho.</p>
(Terminado en/em)	→ 0.5 - 24	<p>Com o Termina em pode determinar antes do início do programa, quando um programa deve terminar. Assim, adia o final do programa até um máximo de 24 horas:</p> <ol style="list-style-type: none"> 1. Regule o programa. A duração do programa selecionado é indicada, por ex. 00:45 (horas:minutos). 2. Prima (Terminado en/em). Conselho: Pode adaptar os valores regulados com as teclas de seleção + e -. 3. Prima (Início/Pausa). O Termina em está ativado. Antes do início do programa, é apresentado no visor o Termina em selecionado, p. ex., → 08:45, e iniciada a contagem decrescente, até que o programa de secagem inicie. Depois será indicada a duração do programa. <p>Conselho: A duração do programa está incluída na função Termina em.</p>
	p. ex., → 0 : 40	<p>O tempo de secagem para programas de tempo pode ser prolongado em intervalos de 10 minutos, até 3 horas e 30 minutos, no máximo.</p> <p>Conselho: Pode adaptar os valores regulados com as teclas de seleção + e -.</p>
60 min (Menos ferro 60)		<p>Após a secagem, o tambor move a roupa em intervalos regulares, para evitar vincos. Pode ativar ou desativar a proteção anti-vincos durante 60 minutos (com 60 min (Menos ferro 60)) ou durante 120 minutos (com 120 min (Delicado)).</p>
120 min (Menos ferro 120)		
(Delicado)		<p>Temperatura reduzida para tecidos delicados, como, p. ex., poliacrílico ou elastano, pode prolongar a duração da secagem.</p>

☆ (Programa de favoritos)

Com ☆ (programa de favoritos) pode guardar e ativar um programa com regulações de programas individuais.

Guardar ou substituir o programa de favoritos:

1. Regule o programa pretendido.
As regulações do programa são indicadas no visor.
2. Ajuste as regulações do programa, caso o pretenda.
3. Prima ☆ (programa de favoritos) durante 3 segundos.

O programa de favoritos com as regulações individuais do programa está guardado.

Conselho: As regulações seleccionadas permanecem guardadas mesmo depois de o aparelho ser desligado.

Ativar o programa de favoritos:

1. Prima ① para ligar o aparelho.
2. Prima ☆ (programa de favoritos) .

O programa de favoritos com as regulações individuais do programa está ativado.



Roupa

Preparar a roupa



Aviso

Risco de explosões/incêndio!

Alguns objetos podem inflamar durante a secagem ou mesmo causar um incêndio ou uma explosão no aparelho. Remova quaisquer isqueiros ou fósforos dos bolsos das peças de roupa.

Atenção!

Danos no tambor e nos tecidos

O tambor e os tecidos podem ficar danificados durante o funcionamento, caso deixe objetos nos bolsos da roupa. Retire todos os objetos, como, p. ex., peças metálicas, dos bolsos da roupa.

Preparar a roupa do seguinte modo:

- Ate os fios de tecido, cintos de aventais etc. ou use um saco para roupa.
- Feche os fechos de correr, colchetes, ilhós e botões. Abotoe peças de roupa grandes, como fronhas, p. ex.
- Seque peças de roupa muito pequenas, como meias de bebé, p. ex., sempre com peças grandes, p. ex., toalhas de mão.
- Para peças de roupa únicas, utilize um programa de tempo.
- As malhas, como p. ex., t-shirts e camisolas, costumam encolher na primeira secagem. Selecione um programa delicado.
- Não deixe secar demasiado a roupa sintética. Isto pode provocar um aumento dos vincos na roupa.

- Alguns produtos de limpeza e de tratamento como, p. ex., goma ou amaciador, contêm partículas que podem depositar-se no sensor de humidade. Esta sedimentação pode afetar o funcionamento do sensor e, assim, prejudicar a secagem.

Conselhos

- Quando lavar a roupa que pretende secar posteriormente na máquina, doseie o produto de limpeza e de tratamento de acordo com as indicações do fabricante.
- Limpe o sensor de humidade regularmente → *Página 53.*

Separar a roupa

Conselho: Coloque a roupa individualmente no aparelho. Evite pilhas de roupa, para obter um bom resultado de secagem.

Atenção!

Danos materiais na máquina de secar ou nos tecidos

Roupa inadequada para a máquina de secar pode danificar o aparelho e a roupa durante a secagem. Separe a roupa antes da secagem de acordo com os dados constantes da etiqueta de conservação:

- Adequado para secagem
- Secar à temperatura normal
- Secar a baixa temperatura
- Não secar na máquina

Ao separar a roupa a secar, observe também o seguinte:

- Seque peças de roupa com o mesmo tipo de tecido e estrutura para conseguir um resultado de secagem uniforme.
Se secar peças finas, grossas ou de várias camadas ao mesmo tempo, estas irão apresentar diferentes níveis de secagem.
- Oriente-se pela descrição dos tecidos dos programas de secagem.
→ *"Tabela de programas"*
na página 25
→ *"Secar com o cesto para lãs"*
na página 46

Conselho: Se sentir a roupa demasiado húmida após a secagem, pode seleccionar um programa de tempo para uma secagem posterior.

Atenção!

Danos materiais no aparelho ou nos tecidos

Não seque no aparelho os seguintes tecidos:

- Roupa suja com solventes, cera ou gordura.
- Tecidos não lavados.
- Tecidos não permeáveis ao ar, p. ex., roupa com borracha.
- Tecidos sensíveis, p. ex., seda, cortinas sintéticas.

Utilizar o aparelho

Colocar a roupa e ligar o aparelho

Conselho: O aparelho tem de ser instalado e ligado corretamente.
→ *Página 14*

1. Prepare e separe a roupa.
2. Prima  para ligar o aparelho.

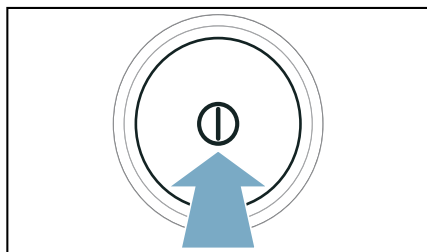

3. Abrir a porta.
Verifique se o tambor está completamente vazio.
Eventualmente esvaziar.

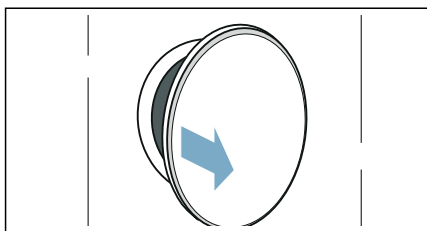

4. Coloque a roupa separada no tambor.

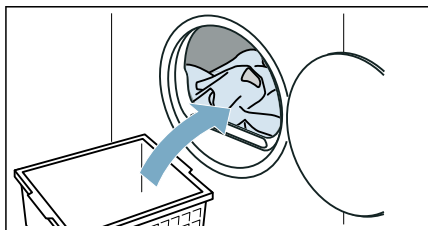

5. Fechar a porta.

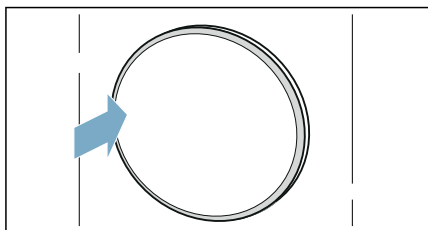

Atenção!

Possibilidade de danos materiais no aparelho ou nos tecidos.

Não prender roupa na porta.

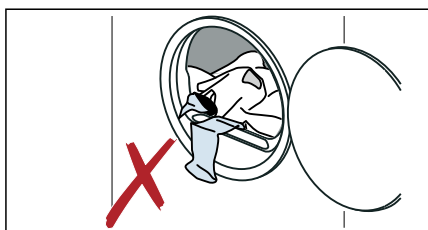

Conselho: O tambor do aparelho ficará iluminado após a abertura, o fecho e o início do programa. A iluminação interior do tambor apaga-se automaticamente (conforme o modelo).

Regular um programa

Conselho: Se o fecho de segurança para crianças tiver sido ativado, é necessário desativá-lo antes de regular um programa. → *Página 37*

1. Regule o programa pretendido.

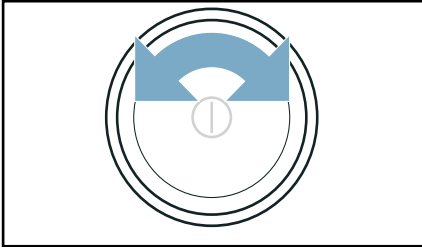

No visor surgem as regulações do programa.

2. Ajuste as regulações do programa, caso o pretenda.
→ *"Regulações do programa" na página 27*

Iniciar o programa

Prima ▷||| (Início/Pausa).

Conselho: Se pretender bloquear o programa contra alterações inadvertidas, ative o fecho de segurança para crianças. → *Página 37*

Ciclo do programa

O estado do programa é exibido no visor.

Conselho: Ao selecionar um programa, é indicado o tempo de secagem previsto para a carga máxima. Durante a secagem, o sensor de humidade determina a humidade residual na roupa. Consoante a humidade residual, a duração do programa e a indicação do tempo restante são automaticamente adaptadas durante o funcionamento (além dos programas de tempo).

Alterar o programa ou colocar roupa

Em qualquer momento durante a secagem pode retirar ou colocar roupa e alterar ou adaptar o programa.

1. Abra a porta ou prima ▷||| (Início/Pausa) para efetuar uma pausa.
Conselho: Se o CoolDown estiver ativo, o tambor continua a rodar mesmo durante a pausa. Pode interromper o CoolDown a qualquer momento, abrindo a porta.
2. Coloque mais roupa ou retire-a.
3. Se o pretender, seleccione outro programa ou outra regulação do programa. → *"Tabela de programas" na página 25*
→ *"Regulações do programa" na página 27*
Conselho: Não altere o programa durante o CoolDown.
4. Fechar a porta.
5. Prima ▷||| (Início/Pausa).

Conselho: A duração do programa no visor atualiza-se conforme a carga e a humidade residual da roupa. Os valores indicados podem alterar-se após um programa ou alteração da carga.

Cancelar o programa

O programa pode ser interrompido a qualquer altura, abrindo a porta ou premindo ▷||| (Início/Pausa).

Atenção!

Perigo de incêndio. A roupa pode incendiar-se.

Se interromper o programa, necessita de remover e estender todas as peças de roupa, para que o calor se possa dissipar.

Fim do programa

No visor surge *End.*

Retirar a roupa e desligar o aparelho

1. Retirar a roupa.

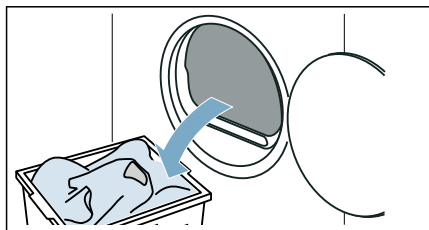

2. Prima ① para desligar o aparelho.

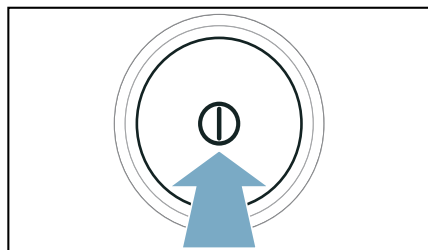

Esvaziar o recipiente de água de condensação

Durante a secagem forma-se água de condensação no interior aparelho.

Se não for usada qualquer mangueira de saída, a água de condensação passa do aparelho para o recipiente de água de condensação. Neste caso deverá esvaziar o recipiente de água de condensação após cada secagem e sempre que ficar cheio durante a secagem.

1. Retire o recipiente de água de condensação na horizontal.

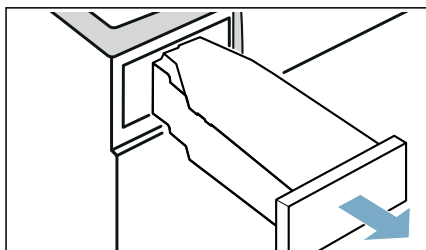

2. Esvazie a água de condensação.

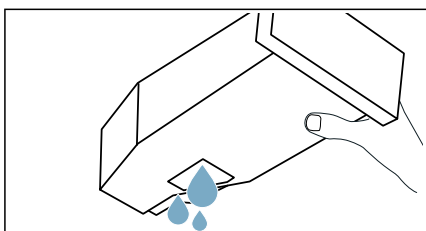

Atenção!

Possibilidade de danos materiais e para a saúde

A água da condensação não é potável e pode ficar suja com algodão. A água de condensação suja pode provocar problemas de saúde e danos materiais. Não beba nem consuma esta água para outros fins.

3. Insira o novamente o recipiente de água de condensação no aparelho, até o sentir encaixar.

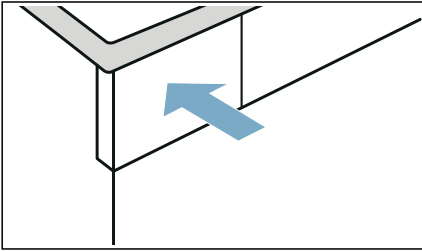

Conselho: O filtro presente no recipiente de água de condensação filtra a água de condensação, que é usada para a limpeza automática do seu aparelho. O filtro é limpo através do esvaziamento da água de condensação. Apesar disso, verifique o filtro regularmente quanto à presença de depósitos e remova-os, se necessário.

→ "Limpar o filtro do recipiente de água de condensação" na página 53

Remover algodão

Conselho: Durante a secagem, o algodão e os cabelos que se encontram na roupa são recolhidos no filtro de algodão. Um filtro de algodão entupido ou sujo diminui a corrente de ar e o aparelho deixa de conseguir atingir a sua capacidade máxima. Filtros de algodão sujos aumentam o consumo de energia e prolongam o tempo de secagem.

Limpe o filtro de algodão após cada secagem:

1. Abra a porta e retire todo o algodão da mesma.
2. Retire o filtro de algodão de duas partes.

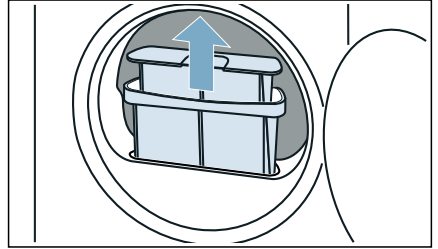

3. Remova o algodão da cavidade do filtro de algodão. Preste atenção para que não caia algodão no espaço aberto.

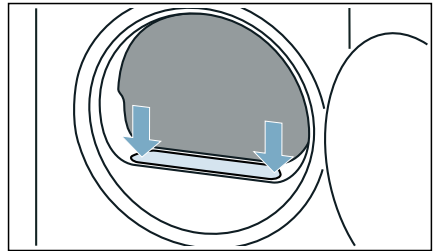

4. Separe as duas partes do filtro de algodão.

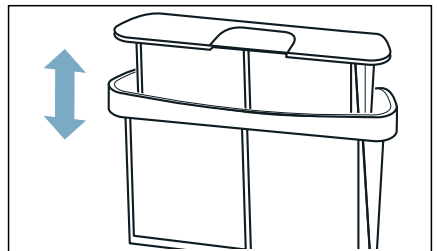

pt Utilizar o aparelho

5. Abra ambos os filtros.

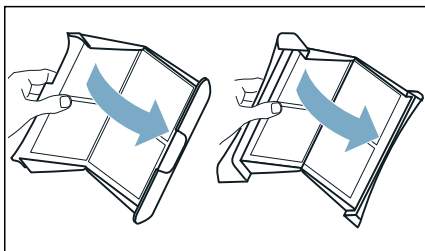

6. Remova todo o algodão de ambos os filtros.

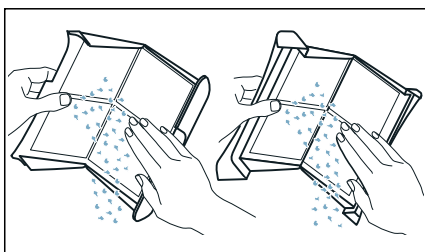

7. Lave o algodão em água quente corrente.

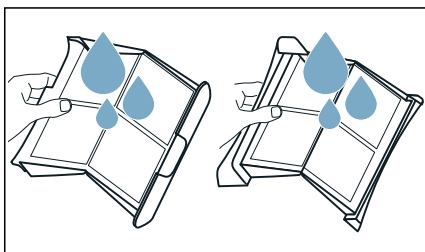

8. Seque os filtros de algodão, feche-os e volte a inseri-los.

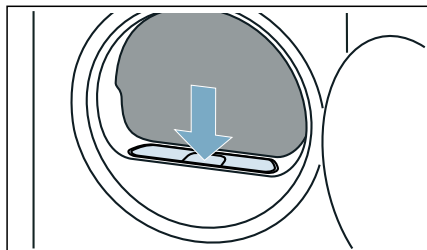

Atenção!
Danos materiais/danos no aparelho

Se utilizar o aparelho sem um dispositivo para recolha de algodão (p. ex. filtro de algodão, reservatório de algodão, conforme as especificações do aparelho), ou se o dispositivo para recolha de algodão estiver incompleto ou com defeito, isto pode resultar em danos para o aparelho. Não utilize o aparelho sem um dispositivo de recolha de algodão ou com um dispositivo de recolha de algodão defeituoso.



Regulações do aparelho

Pode ativar/desativar diretamente as regulações do aparelho ou adaptar as regulações em .

Proteção de crianças

Ao ativar o fecho de segurança para crianças impede uma a operação acidental da tampa.

Ativar/desativar o fecho de segurança para crianças:

- Prima  **3 sec (Protec. Crianças 3 seg)** durante 3 segundos.

Conselho: O fecho de segurança para crianças mantém-se ativado mesmo depois de o aparelho ser desligado. Para poder operar a tampa após a ligação, tem de desativar o fecho de proteção para crianças.

Secagem silenciosa

Com a ativação de  (Secagem silenciosa) utilize o aparelho sem sinais de comando nem de aviso.

Ativar/desativar secagem silenciosa:

- Prima  (Secagem silenciosa).

Os sinais de comando e de aviso do aparelho estão ativados/desativados.

Adaptar as regulações do aparelho



Pode adaptar as seguintes regulações do aparelho em .

- Volume de som dos sinais de comando
- Luminosidade do visor
- Volume de som dos sinais de indicação (p. ex., no fim do programa)

aceder da seguinte forma:

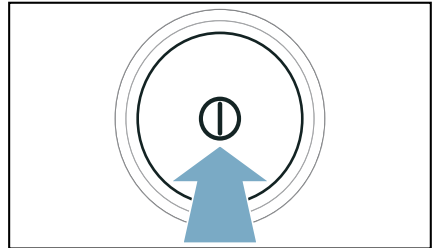
1. Prima  para ligar o aparelho.



2. Prima  (Secagem silenciosa) durante 3 segundos.
 é indicado no visor.

Pode adaptar as regulações do aparelho agora.

Adaptar o volume de som dos sinais de comando

1. Regule o programa para a posição 2.

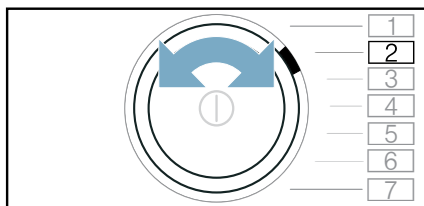

No visor surge **b** e o valor de regulação atual.

2. Prima **+**, até o valor de regulação pretendido surgir no visor.



Valores de regulação:

- 0 desligado
- 1 baixo
- 2 médio
- 3 alto
- 4 muito alto

3. Adaptar outras regulações do aparelho ou guardar as regulações do aparelho e terminar.

Adaptar a luminosidade do visor

1. Regule o programa para a posição 3.

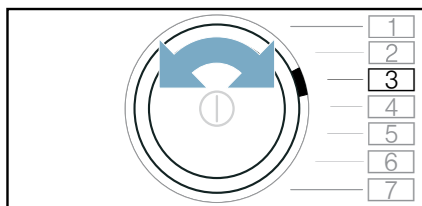

No visor surge **l** e o valor de regulação atual.

2. Prima **+**, até o valor de regulação pretendido surgir no visor.



Valores de regulação:

- 1 baixo
- 2 médio
- 3 alto
- 4 muito alto

3. Adaptar outras regulações do aparelho ou guardar as regulações do aparelho e terminar.

Adaptar o volume dos sinais das indicações

1. Regule o programa para a posição 1.

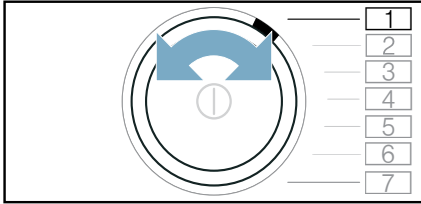

No visor surge **R** e o valor de regulação atual.

2. Prima **+**, até o valor de regulação pretendido surgir no visor.



Valores de regulação:

- 0 desligado
- 1 baixo
- 2 médio
- 3 alto
- 4 muito alto

3. Adaptar outras regulações do aparelho ou guardar as regulações do aparelho e terminar.

Guardar as regulações do aparelho e terminar

Guardar das regulações do aparelho e terminar da seguinte forma:

- Prima **📶** (Secagem silenciosa) ou:
- aguardar 10 segundos ou:
- Prima **⏻**, para desligar o aparelho.

Conselho: As regulações selecionadas permanecem guardadas mesmo depois de o aparelho ser desligado.

Home Connect

Este aparelho pode ser utilizado através de uma ligação Wi-Fi e comandado à distância através de um aparelho móvel.

Através da aplicação Home Connect, pode efetuar as seguintes ações no aparelho com o seu dispositivo móvel:

- Regular e iniciar programas.
- Ajustar e ativar/desativar regulações de programas.
- Consultar estado do programa.
- Ajustar e ativar/desativar regulações do aparelho.
- Desligue o aparelho.

Antes de poder utilizar as funções Home Connect, execute os seguintes passos:

1. Instale a aplicação Home Connect no dispositivo móvel.
2. Registe-se na aplicação Home Connect.
3. Ligue o aparelho uma vez de forma automática **ou** manual à rede doméstica.
4. Ligue o aparelho à aplicação Home Connect.

Encontra informações sobre a aplicação na nossa página da Internet sobre o Home Connect www.home-connect.com

Os serviços Home Connect não se encontram disponíveis em todos os países. A disponibilidade da função Home Connect depende da disponibilidade dos serviços Home Connect no seu país. Pode encontrar mais informações a este respeito em: www.home-connect.com

Conselhos

- Observe as indicações de segurança do presente manual de instruções e certifique-se de que elas são respeitadas, mesmo que opere o aparelho através da aplicação Home Connect e que, nesse momento, não esteja em casa. Observe também as indicações na aplicação Home Connect.
- Se o aparelho estiver a ser operado, não poderá efetuar alterações em simultâneo com a aplicação Home Connect. No entanto, os ajustes no aparelho são visíveis para si na aplicação Home Connect.

Aceder ao menu Home Connect

No menu Home Connect pode criar e consultar ligações à rede, repor regulações de rede, ativar/desativar o Wi-Fi e encontrar outras funções Home Connect.

1. Ligar o aparelho.
2. Mantenha  (controlo remoto) premido durante, pelo menos, 3 segundos.

No visor surge: .

Encontra-se agora no menu Home Connect.

Conselho: Prima, por breves instantes,  (controlo remoto) para sair do menu Home Connect.

Ligar à rede doméstica e à aplicação Home Connect

Ligue o seu aparelho uma vez de forma **automática** ou **manual** à rede doméstica.

Conselhos

- Se o router da sua rede doméstica possuir uma função WPS, pode ligar o seu aparelho automaticamente à sua rede doméstica.
- Se o router da sua rede doméstica não possuir uma função WPS, terá de ligar o seu aparelho manualmente à sua rede doméstica.



Em seguida, ligue-se à aplicação Home Connect.

Conselho: Para ligar o seu aparelho à rede doméstica, o **Wi-Fi** tem de estar ativado no aparelho. O **Wi-Fi** está desativado de fábrica no aparelho e ativa-se automaticamente ao ligar o seu aparelho à rede doméstica.

Ligação automática à rede doméstica

Passo 2.1

Certifique-se que se encontra no menu Home Connect. → *Página 40*

1. Prima  .
O aparelho tenta ligar-se agora à rede doméstica. No visor pisca .

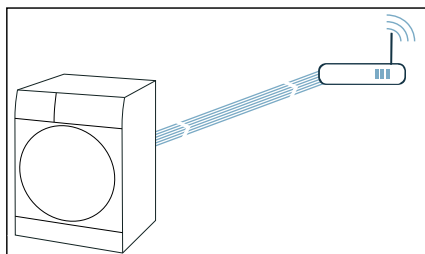

- Nos 2 minutos seguintes, ative a função WPS no router da rede doméstica.

Se o aparelho se tiver ligado com sucesso à rede doméstica, surge no visor **CON** ✓ e  acende-se de modo permanente.

Conselho: Caso não tenha sido possível estabelecer ligação, verifique se o seu aparelho se encontra no alcance da rede doméstica. Repita a ligação automática ou execute a ligação manual.

Ligação manual à rede doméstica

Passo 2.2

Certifique-se que se encontra no menu Home Connect. → *Página 40*

Certifique-se de que abriu a aplicação Home Connect e está registado.

- Regule o programa para a posição 2.

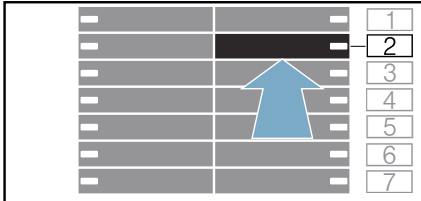

No visor surge **SAP** (ligar manualmente).

- Prima .

O aparelho configura agora uma rede WLAN própria com o nome (SSID)

HomeConnect.

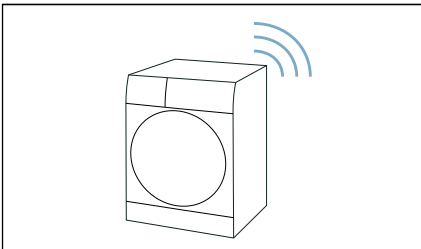

- Aceda às regulações WLAN no dispositivo móvel.
- Ligue o dispositivo móvel à rede WLAN **HomeConnect** e introduza a palavra passe WLAN (Key) **HomeConnect**.

O seu dispositivo móvel liga-se agora ao aparelho. O processo de ligação pode demorar até 60 segundos.

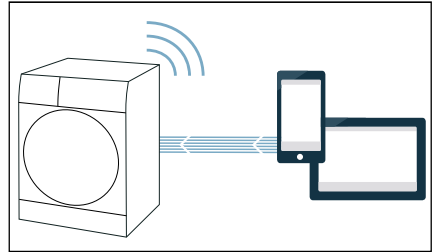

- Após a ligação ser estabelecida com sucesso, abrir a aplicação Home Connect no aparelho móvel e seguir os passos na aplicação.
- Insira o nome da rede (SSID) e a palavra-passe (chave) **da sua rede doméstica** na aplicação Home Connect.
- Siga os últimos passos na aplicação Home Connect para ligar o seu aparelho.

Se o aparelho se tiver ligado com sucesso à rede doméstica, surge no visor **CON** ✓ e  acende-se de modo permanente.

Conselho: Caso não tenha sido possível estabelecer ligação, verifique se o seu aparelho se encontra no alcance da rede doméstica. Repita a ligação manual.

Ligação à aplicação Home Connect

Passo 3

Se o seu aparelho estiver ligado à rede doméstica, pode ligar-se à aplicação Home Connect .

Certifique-se que se encontra no menu Home Connect. → *Página 40*

Certifique-se de que abriu a aplicação Home Connect e está registado.

1. Regule o programa para a posição 3.

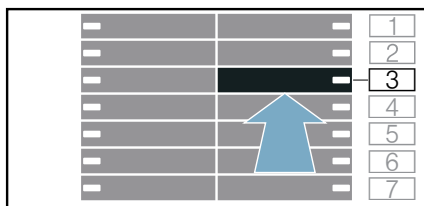

No visor surge **APP** (ligar com aplicação).

2. Prima **OK** .

O aparelho tenta ligar-se agora à aplicação Home Connect.

3. Assim que o seu aparelho surgir na aplicação, siga os últimos passos na aplicação Home Connect.

Conselho: Se não for estabelecida qualquer ligação, verifique se o seu equipamento móvel está no alcance da sua rede doméstica ou se está conectado com ela. Repita a ligação à aplicação Home Connect.

Ativar/desativar o Wi-Fi

Se o seu aparelho já estiver ligado à rede doméstica, pode ativar ou desativar o **Wi-Fi** no seu aparelho.

Certifique-se que se encontra no menu Home Connect. → *Página 40*

1. Regule o programa para a posição 4.

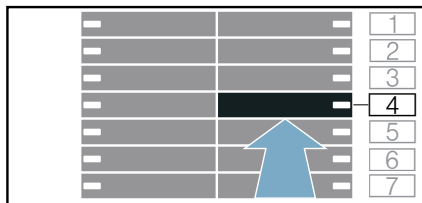

No visor surge: **Wi-Fi** (Wi-Fi).

2. Prima **Wi-Fi**.

Se no visor surgir **ON**, o Wi-Fi está ativado no aparelho. Se no visor surgir **OFF**, o Wi-Fi está desativado no aparelho.

Notas

- Se ligar o seu aparelho à rede doméstica, o Wi-Fi é automaticamente ativado.
- Se o Wi-Fi estiver ativado, o aparelho não se desliga automaticamente.
- Se o Wi-Fi estiver desligado no aparelho, nem o início remoto nem o comando remoto do aparelho são possíveis através da aplicação Home Connect.
- Se o Wi-Fi for desligado e o aparelho esteve previamente ligado à rede de casa, a ligação é restabelecida automaticamente ao ligar de novo o Wi-Fi.
- Ao ativar esta função, o consumo de energia aumenta em relação aos valores indicados na tabela de valores de consumo. → *Página 67*

Repor as configurações de rede

Pode repor todas as configurações de rede.

Certifique-se que se encontra no menu Home Connect. → *Página 40*

1. Regule o programa para a posição 5.

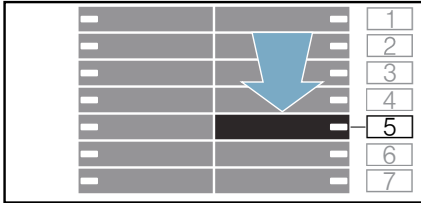

No visor surge **EE** (repor as regulações da rede).

2. Prima **▷||**.
- No visor surge: **EE**.
3. Prima **▷||**.

Conselho: Se pretender utilizar novamente o seu aparelho através da aplicação Home Connect, terá de o ligar de novo à rede doméstica e à aplicação Home Connect.

Atualização do software

Pode atualizar o software Home Connect no seu aparelho. Assim que estiver disponível uma nova atualização do software, no visor surge uma indicação: **UPd**

Instale a atualização diretamente a partir da **indicação no visor** ou **manualmente**, como se segue:

Certifique-se que se encontra no menu Home Connect. → *Página 40*

1. Regule o programa para a posição 6.

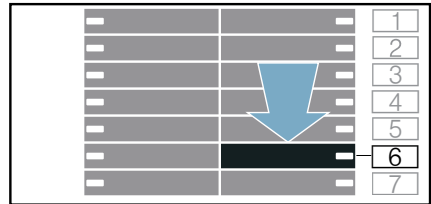

No visor surge: **UPd** (atualização de software). **▷||** (Início/Pausa) pisca, se estiver disponível uma atualização de software.

2. Prima **▷||**.
- No visor surge: **EE**.
3. Prima **▷||**.

Conselho: A atualização do software pode levar vários minutos. Não desligue o aparelho durante a atualização.

Gestão de energia

Pode ligar o seu aparelho com o seu sistema Smart Energy (gestor de energia).

Depois de ter ligado e **FlexStart** ativado o seu aparelho com o sistema Smart Energy (gestor de energia), pode otimizar o seu consumo de energia, para que o seu aparelho apenas inicie o funcionamento quando a sua instalação fotovoltaica disponibilizar energia suficiente ou dentro do período da tarifa de energia elétrica mais reduzida.

Para mais informações e requisitos de sistema relativos à utilização do gestor de energia, visite: www.home-connect.com/energymangement

Conselhos

- O sistema Smart Energy (gestor de energia) tem de utilizar a norma de comunicação da EEBus Initiative.
 - Consulte previamente nas instruções de utilização do sistema Smart Energy (gestor de energia) a forma como este se liga ao seu aparelho.
1. Regule o programa para a posição 7.

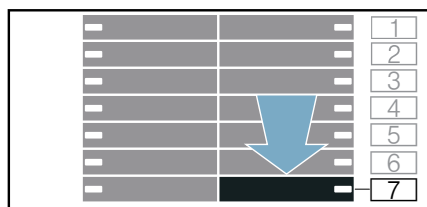

No visor surge **EnG** (gestor de energia).

2. Prima **▷|||**.

O seu aparelho tenta agora ligar-se ao Smart Energy System (gestor de energia). Se a ligação do aparelho tiver sido bem-sucedida, surge no visor: **con**.

3. Ative o Flexstart, caso pretenda que o seu aparelho seja iniciado através do sistema Smart Energy (gestor de energia).

FlexStart

Ative **FlexStart**, para que o seu sistema Smart Energie (gestor de energia) possa ligar o seu aparelho quando a sua instalação fotovoltaica disponibilizar energia suficiente ou dentro do período da tarifa de energia elétrica mais reduzida.

Conselho: O seu sistema Smart Energy (gestor de energia) apenas pode iniciar o seu aparelho, se o sistema Smart Energy (gestor de energia) e o aparelho estiverem conectados.

FlexStart ativar da seguinte forma:

1. Seleccione o programa desejado.
2. Com as teclas de seleção **+** e **-** defina o período desejado para o tempo Termina em.
3. Prima **▷|||** (Inicio/Pausa).
4. Prima **□** (controlo remoto).

No visor surge **☐**.





A função **FlexStart** foi agora ativada e o aparelho irá aguardar para ser iniciado remotamente pelo sistema de energia inteligente (gestor energético).

Se a indicação no display mudar para **→ 3.0h**, p. ex., o sistema Smart Energy (gestor de energia) estabeleceu um momento em que o seu aparelho pode iniciar. O programa termina após o tempo indicado.

Conselhos



- Se o sistema de energia inteligente (gestor de energia) não iniciar o seu aparelho, o programa será iniciado antes de o período de tempo definido terminar.

O programa terminará quando o período de tempo terminar.

- Por razões de segurança,  e a função **FlexStart** serão desativadas nas seguintes circunstâncias:
 - Prima .
 - Abra a porta.
 - Fim do programa.
 - Prima  para desligar o aparelho.
 - Falha de energia.
- Se a função **FlexStart** estiver desativada, a  (Terminado en/em) permanecerá ativa.

Colocar mais roupa ou retira-la:

Conselho: Se **FlexStart** já tiver sido ativado e o programa ainda não tiver iniciado, pode colocar mais roupa ou retirá-la.

1. Prima  (Início/Pausa).
2. Abrir a porta.
3. Coloque mais roupa ou retire-a.
4. Fechar a porta.
5. Prima  (Início/Pausa).
6. Prima  (controlo remoto).

A função **FlexStart** foi agora ativada e o aparelho irá aguardar para ser iniciado remotamente pelo sistema de energia inteligente (gestor energético).

Nota sobre a proteção de dados

Com a primeira ligação do seu aparelho a uma rede WLAN ligada à Internet, o seu aparelho transmite as seguintes categorias de dados ao servidor Home Connect (primeiro registo):

- Identificação inequívoca do aparelho (constituída pelos códigos do aparelho, bem como pelo endereço MAC do módulo de comunicação Wi-Fi instalado).
- Certificado de segurança do módulo de comunicação Wi-Fi (para proteção técnica da informação da ligação).

- A versão atual de software e hardware do seu eletrodoméstico.
- Estado de uma eventual reposição anterior para as regulações de fábrica.

Este primeiro registo prepara a utilização das funcionalidades Home Connect e só é necessário no momento em que pretenda utilizar, pela primeira vez, as funcionalidades Home Connect.

Conselho: Tenha em atenção que só é possível utilizar as funcionalidades Home Connect em conjunto com a aplicação Home Connect. É possível aceder às informações sobre a proteção de dados na aplicação Home Connect.

Declaração de conformidade

A BSH Hausgeräte GmbH declara, pelo presente que o aparelho com funcionalidade Home Connect se encontra em conformidade com os requisitos essenciais e as restantes disposições aplicáveis da Diretiva 2014/53/EU.

Pode encontrar uma declaração de conformidade RED completa na internet em www.siemens-home.bsh-group.com na página de produto do seu aparelho junto da documentação suplementar.



Banda de 2,4 GHz: 100 mW máx.

Secar com o cesto para lãs para lãs

O cesto para lãs

Conselho: O cesto para lãs é fornecido com o seu aparelho* ou pode ser adquirido como acessório através da Assistência Técnica.

Atenção!

Danos materiais no aparelho e nos tecidos

A secagem com um cesto para lãs danificado pode originar danos materiais no aparelho e nos tecidos. Nunca utilize o aparelho com um cesto para lãs danificado.

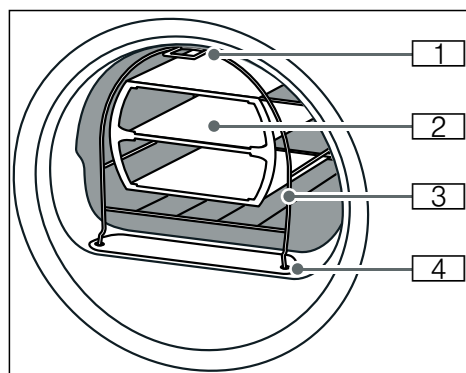

- 1 Pé de fixação no gancho, na parte superior da parede dianteira do aparelho
- 2 Aplicação para cesto para peças de lã
- 3 Cesto para lãs
- 4 Pés de fixação no filtro de algodão

Fixar o cesto para lãs

1. Encaixe os pés do cesto para lãs nos furos presentes no filtro de algodão.

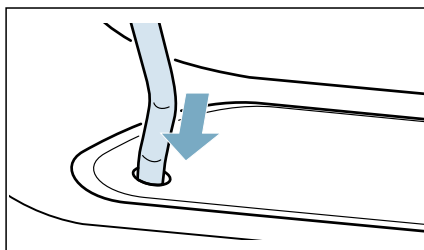

2. Encoste o cesto para lãs no gancho superior pelo lado da frente.

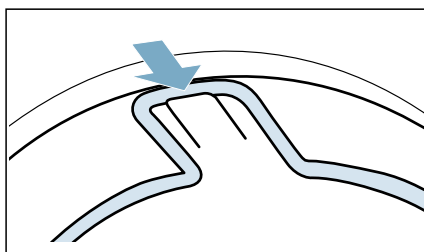

O cesto para lãs deve agora estar fixo na parede dianteira.

* consoante o modelo

Exemplos de utilização

■ Tecidos

Os tecidos têm de estar centrifugados. Coloque os tecidos soltos, não os comprima.

- Calças ou saia

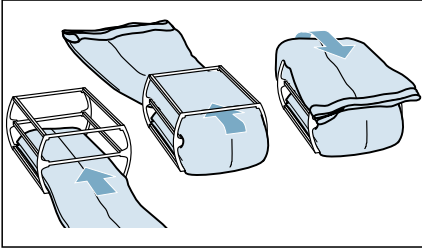

- Pullover

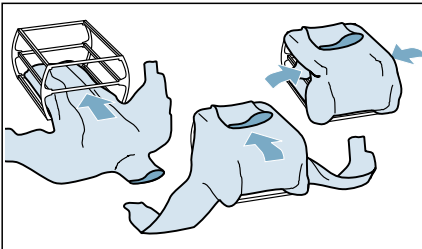

■ Sapatilhas

Coloque as sapatilhas no cesto para lã **sem** a aplicação. Puxe a língua da sapatilha mais para fora. Retire as palmilhas ou almofadas de calcanhar.

Enrole uma toalha de mão e coloque-a por baixo das sapatilhas, de modo a formar uma superfície de apoio inclinada. Coloque as sapatilhas com salto por cima da toalha de mão.

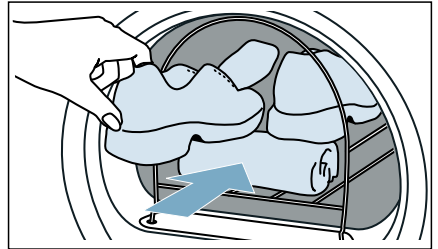

■ Peluches

Seque os peluches no cesto para lã, sem a aplicação. Coloque os peluches que couberem no cesto para peças de lã, de forma a não caírem.

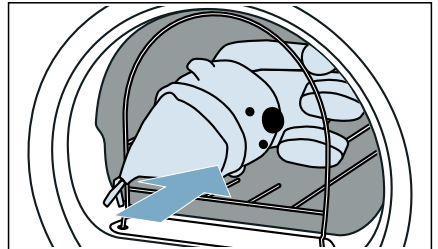

Inserir a aplicação e iniciar o programa

1. Coloque a aplicação com tecidos ou as sapatilhas/peluches no cesto para lãs.

Atenção!

Possibilidade de danos materiais nos tecidos

Coloque os tecidos na aplicação do cesto para lãs, de forma a não tocarem no tambor.

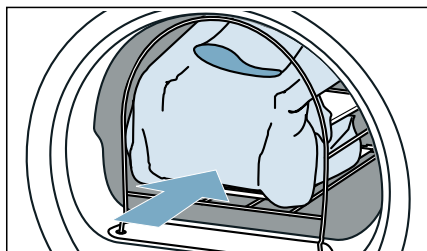

2. Selecione o programa do cesto para lãs ou um programa de tempo.
→ "Tabela de programas"
na página 25

3. Regule o tempo de secagem. Na tabela abaixo são indicados exemplos de carga com o seu tempo de secagem regulável recomendado.

Pullover de lã fino	aprox. 1:20 h
Pullover de lã grosso	aprox. 1:30 h - 3:00 h
Saia	aprox. 1:00 h - 1:30 h
Calças	aprox. 1:00 h - 1:30 h
Luvas	aprox. 30 min
Sapatilhas	aprox. 1:30 h / com arejamento máx. 2:00 h

Conselho: No caso de tecidos mais grossos ou de várias camadas, prolongue, se necessário, o tempo de secagem para alcançar o objetivo de secagem desejado.

4. Inicie o programa.
5. Após o fim do programa, retire a carga e desligue o aparelho.



Desviar a água de condensação

Durante a secagem forma-se água de condensação no interior aparelho.

Utilize o aparelho com a mangueira de escoamento ligada.

Se não for usada qualquer mangueira de escoamento, a água de condensação passa do aparelho para o recipiente de água de condensação. Neste caso deverá esvaziar o recipiente de água de condensação após cada secagem e sempre que ficar cheio durante a secagem.

Conecte a mangueira de escoamento da seguinte forma:

1. Retire os acessórios do tambor.

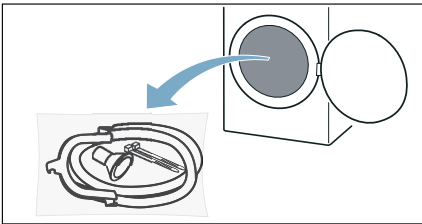

2. Retire todas as peças da bolsa.

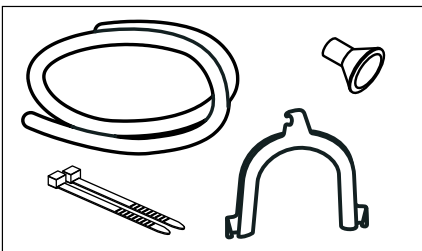

3. Solte a mangueira de água de condensação do bocal.

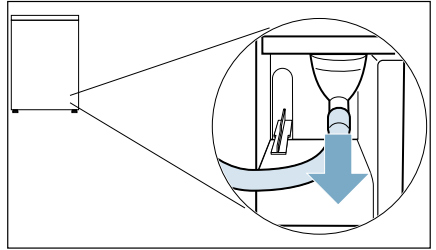

Conselho: Quando o aparelho é fornecido, a mangueira de água de condensação está fixada no bocal.

4. Coloque a mangueira da água de condensação na posição de repouso.

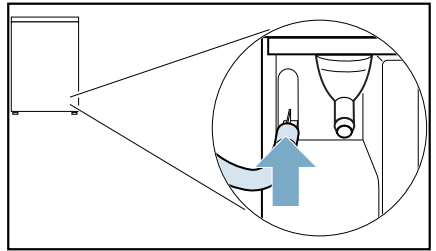

5. Retire a mangueira de escoamento do acessório, fixe-a ao bocal colocado a descoberto e insira-a até ao batente.

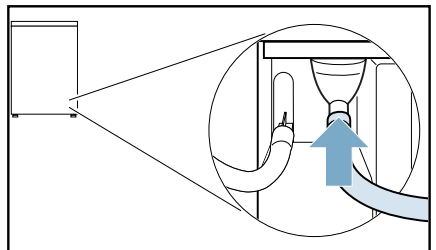

pt Desviar a água de condensação

6. Fixe o outro lado da mangueira de drenagem, conforme a situação de ligação, com o acessório restante.

Lavatório:

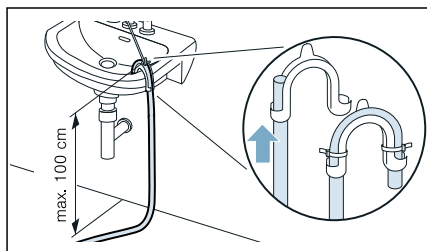

Sifão:

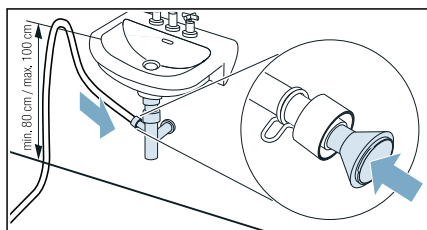

O ponto de ligação tem de ser protegido com uma braçadeira (intervalo de aperto 12-22 mm, comércio especializado).

Ao fazer a ligação a um sifão tem de certificar-se que a mangueira de drenagem é conduzida a uma altura de pelo menos 80 cm, no entanto, no máximo 100 cm.

Conselho: Adaptador ligação Y para escoar a água

Se tiver uma máquina de lavar roupa ligada à mesma saída de drenagem, pode fixar a mangueira de drenagem da água e a mangueira de drenagem do conjunto de ligação com o adaptador à saída de drenagem.

Referência: **15000490**

Sumidouro:

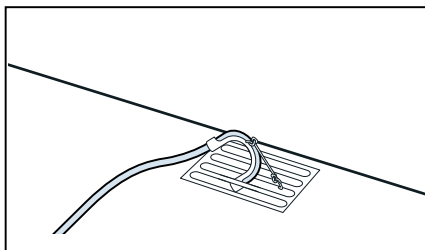

Atenção!

Possibilidade de danos materiais devido à fuga ou ao derramamento de água.

Proteja a mangueira de escoamento contra saída. Não dobre a mangueira de escoamento. Respeite o desnivelamento entre a superfície de instalação e o escoamento de no máx. 100 cm.

Atenção!

A água acumulada pode ser sugada para o aparelho e provocar danos materiais.

Verifique se a água escoar com velocidade suficiente. O escoamento não deve estar fechado nem entupido.

7. Retire o recipiente de água de condensação na horizontal e esvazie-o.

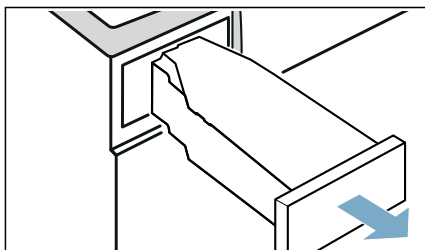

8. Rode o recipiente de água de condensação 180° na parte inferior e remova o tampão colocado.

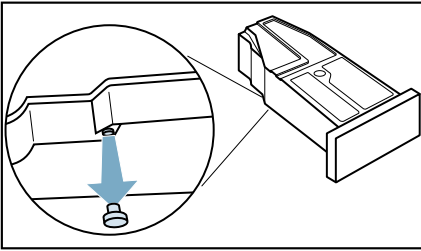

9. Volte a rodar o recipiente de água de condensação 180° e insira o tampão no rebaixo, na parte superior do recipiente de água de condensação.

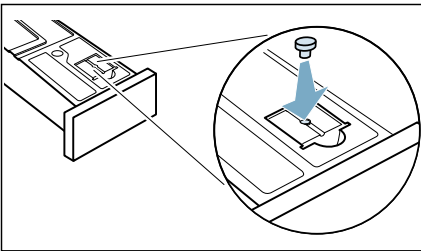

10. Insira o recipiente de água de condensação até encaixar.

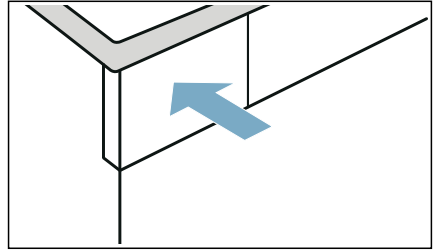

A água de condensação[^] é agora escoada através da mangueira de escoamento para o sistema de canalização ou para um lavatório.

Conselho: Se pretender desviar a água de condensação novamente para o recipiente de água de condensação, basta anular estes passos.

Atenção!

Danos materiais e no aparelho

Se escoar a água de condensação para o recipiente de água de condensação, pode sair líquido do bocal e causar danos materiais. Antes do funcionamento do aparelho, fixe a mangueira de água de condensação ao bocal.



Limpeza e manutenção

Limpeza do aparelho

Aviso

Risco de morte!

O aparelho é operado eletricamente. Há risco de choque elétrico, caso entre em contacto com componentes ligados. Tenha, por isso, em atenção:

- Desligue o aparelho. Desligue o aparelho da fonte de alimentação (retire a ficha).
- Nunca segure na ficha de rede com as mãos molhadas.
- Ao retirar a ficha de rede da tomada, segure sempre na própria ficha e nunca no cabo de alimentação, caso contrário poderá danificar o cabo de alimentação.
- Não efetue quaisquer modificações técnicas no aparelho ou nas suas características.
- Reparações ou quaisquer outros trabalhos no aparelho só podem ser realizados pela nossa Assistência técnica ou por um electricista. O mesmo se aplica à substituição do cabo de alimentação (se necessário).
- É possível encomendar cabos de alimentação de substituição junto da nossa Assistência técnica.

Aviso

Risco de intoxicação!

Fumos tóxicos podem ser libertados por agentes de limpeza que contenham solventes, como, p. ex., solventes de limpeza.

Não utilize agentes de limpeza que contenham solventes.

Aviso

Risco de choque elétrico/danos materiais/danos no aparelho!

Se a humidade penetrar no aparelho, tal pode causar um curto-circuito. Não utilize uma lavadora de alta pressão, um aparelho de limpeza a vapor, uma mangueira ou pistola de jato para limpar o seu aparelho.

Atenção!

Danos materiais/danos no aparelho

Agentes de limpeza e agentes para o pré-tratamento de roupa (p. ex., tiranódoas, sprays de pré-lavagem, etc.) podem causar danos, caso entrem em contacto com as superfícies do aparelho. Tenha, por isso, em atenção:

- Não deixe que estes agentes entrem em contacto com as superfícies do aparelho.
- Limpe o aparelho unicamente com água e um pano macio e húmido.
- Remova imediatamente quaisquer resíduos de detergente, spray ou outros.

Limpar o sensor de humidade

Conselho: O sensor de humidade mede o grau de humidade da roupa. Após um longo período de utilização, podem acumular-se resíduos finos de calcário ou de produtos de limpeza e tratamento. É necessário remover regularmente estes depósitos, caso contrário o resultado de secagem pode ser afetado.

1. Abrir a porta.

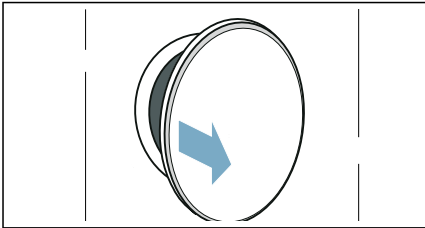

2. Limpe o sensor de humidade com uma esponja áspera.

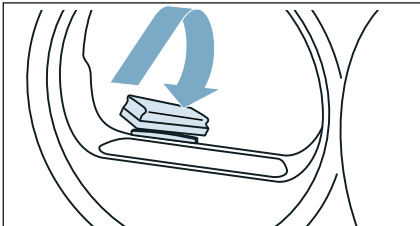

Atenção!
O sensor de humidade pode ficar danificado.

O sensor de humidade é de aço inoxidável. Não limpe o sensor com produtos abrasivos nem palha-de-aço.

Limpar o filtro do recipiente de água de condensação

Conselho: O filtro no recipiente de água de condensação destina-se à limpeza da água de condensação, que é usada para a limpeza automática deste aparelho.

1. Retire o recipiente de água de condensação na horizontal.

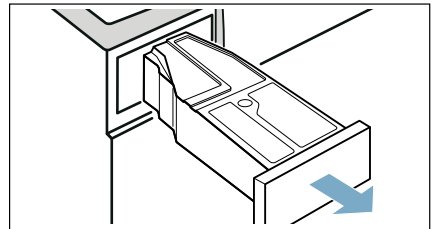

2. Esvazie a água de condensação.
3. Remova o filtro.

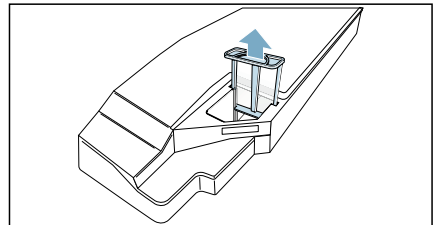

4. Limpe o filtro sob um jato de água quente ou na máquina de lavar louça.

Conselho: Em caso de forte sujidade, pode utilizar uma escova macia para efetuar a limpeza.

5. Coloque o filtro até o sentir encaixar.

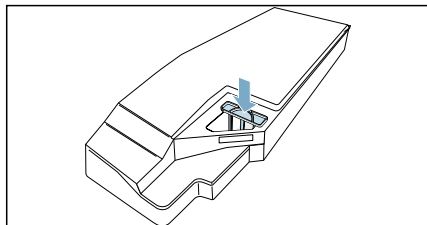

Atenção!

Sem o filtro, o algodão pode alcançar o aparelho e danificá-lo.

Utilize o aparelho apenas com o filtro inserido.

6. Coloque o recipiente de água de condensação até o sentir encaixar.

Limpar a unidade inferior

Pode limpar a unidade inferior do aparelho, quando estiver por ex. suja de algodão.

Conselho: Após o funcionamento, deixe o aparelho arrefecer durante 30 minutos, antes de iniciar a limpeza.

Limpar a unidade inferior da seguinte forma:

1. Abra a tampa de manutenção puxando simultaneamente pelos dois lados.

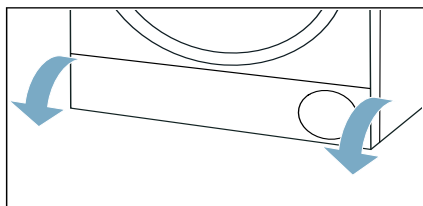

2. Limpe a tampa de manutenção com um pano macio e húmido.

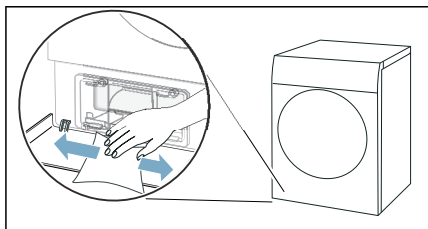

3. Desbloqueie a alavanca da cobertura do permutador térmico.

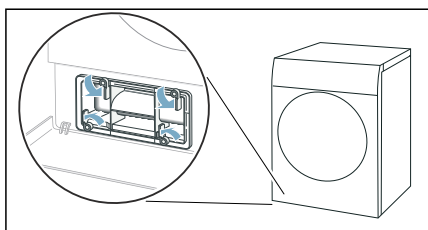

4. Remova a cobertura do permutador térmico no puxador.

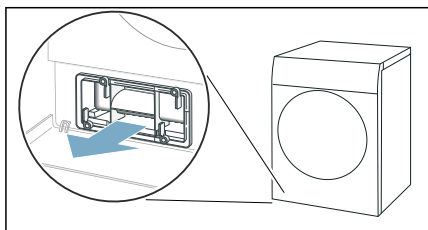

5. Limpe a cobertura do permutador térmico com uma escova macia.
Conselho: Preste atenção para que não fique sujidade no vedante.

6. Retire a inserção na horizontal.

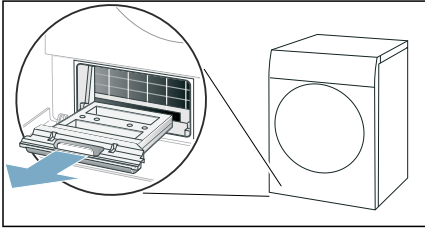

7. Lave a inserção sob água corrente e seque.

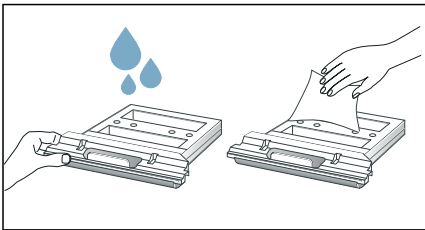

8. Limpe a abertura do aparelho com um pano macio e húmido.

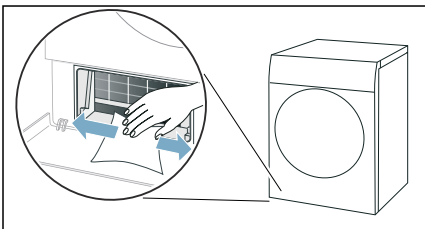

Conselhos

- Preste atenção para não danificar o permutador térmico exposto.
- A limpeza do permutador térmico não é necessária devido à função de autolimpeza do aparelho.

9. Insira a inserção na horizontal até ao final.

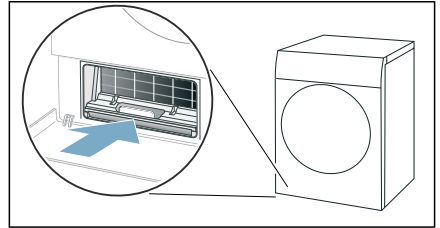

10. Insira a cobertura do permutador térmico no puxador.

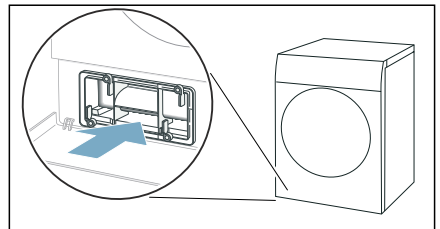

Conselho: Apenas pode inserir a cobertura do permutador térmico quando a inserção estiver no aparelho.

11. Bloqueie a alavanca da cobertura do permutador térmico.

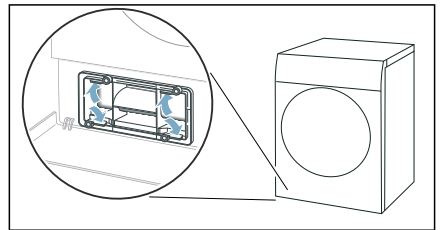

12. Feche a tampa de manutenção.

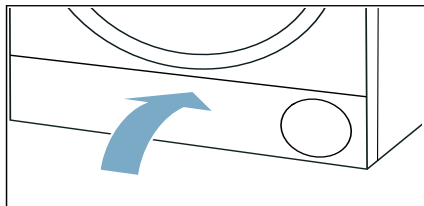

Limpou a unidade inferior do aparelho.

Tratamento do aparelho

O aparelho dispõe de programas de limpeza adicionais que pode executar para a conservação do aparelho:

- Com a conservação simples do aparelho remove possíveis pequenos depósitos de sujidade no aparelho.
- Com a conservação intensiva do aparelho remove possíveis depósitos de sujidade mais incrustados no aparelho, assim como odores após uma paragem mais longa.

Antes de realizar a conservação do aparelho, é necessário preparar o aparelho.



Aviso **Perigo de queimaduras/danos materiais e no aparelho!**

Água a ferver ou muito quente pode provocar queimaduras graves e danos materiais ou no aparelho, caso seja derramada ou escorra.

Não utilize água a ferver para este aparelho, para os seus componentes e acessórios. Evite o contacto da pele com água muito quente ou vapor de água.



Aviso **Risco de intoxicação/danos materiais!**

A água de condensação não é adequada para beber e pode estar contaminada com cotão. A água de condensação contaminada pode ser perigosa para a saúde e causar danos materiais.

Não a beba nem a reutilize.

Preparar o tratamento intensivo

Preparar o aparelho para o tratamento

O aparelho tem de ser preparado **antes** de um tratamento simples ou intensivo do aparelho.

Preparar o aparelho para o tratamento intensivo da seguinte forma:

1. Retirar a roupa.

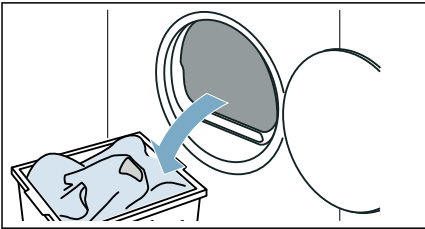

2. Limpe o filtro de algodão. → *Página 35*
3. Fechar a porta.
4. Retire o recipiente de água de condensação na horizontal e esvazie-o.

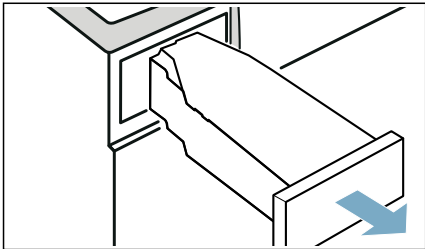

5. Prima **⓪** para ligar o aparelho.

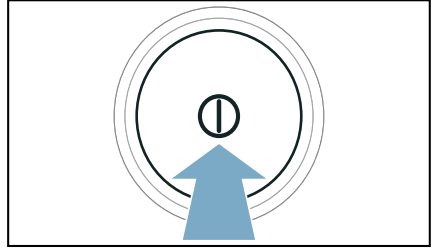

O aparelho está agora preparado para o tratamento.

Preparar o recipiente de água de condensação para o tratamento do aparelho

Se desviar a água de condensação do aparelho pela mangueira de escoamento, é necessário preparar o recipiente de água de condensação **antes** de um tratamento simples ou intensivo do aparelho.

Preparar o recipiente de água de condensação para o tratamento do aparelho da seguinte forma:

1. Remova o filtro do rebaixo do recipiente de água de condensação.

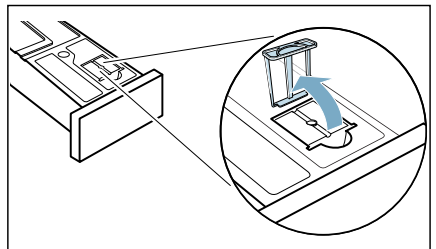

2. Remova o tampão colocado no rebaixo do recipiente de água de condensação.

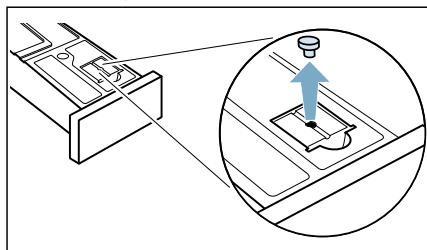

3. Rode a parte inferior do reservatório da água de condensação 180° e coloque o tampão.

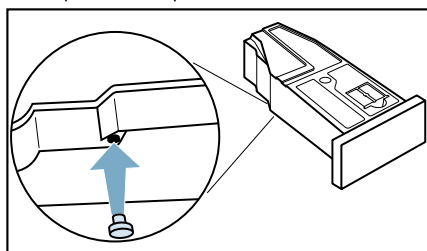

4. Coloque o filtro até o sentir encaixar.

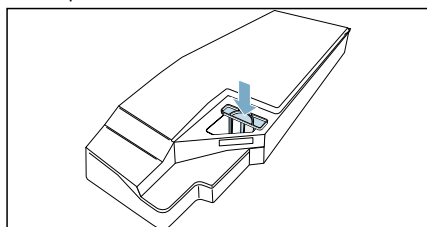

Atenção!

Sem o filtro, o algodão pode alcançar o aparelho e danificá-lo.

Utilize o aparelho apenas com o filtro inserido.

O recipiente de água de condensação está agora preparado para o tratamento do aparelho.

Conselho: Se desviar a água de condensação do aparelho pela mangueira de escoamento, anule estes passos **após** um tratamento simples ou intensivo do aparelho.

Executar um tratamento simples do aparelho

Podemos executar a conservação simples do aparelho para remover possíveis pequenos depósitos de sujeira no aparelho.

Conselho: Após algum tempo de utilização, o seu aparelho irá recomendar-lhe automaticamente o tratamento simples. No visor surge então **[P-E]** antes do início do programa durante 5 segundos, assim como após o final do programa. Esta indicação surge novamente até que tenha completado o tratamento simples do aparelho.

Executar o tratamento do aparelho da seguinte forma:

1. Prepare o tratamento. → *Página 57*
2. Regule o programa para a posição 1.

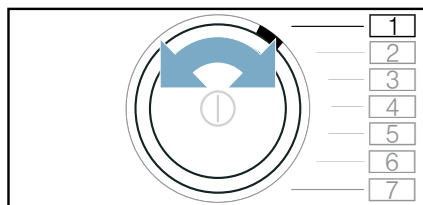

3. Prima  (Seco para engomar) e mantenha premido, ao mesmo tempo:
4. Regule o programa para a posição 4.

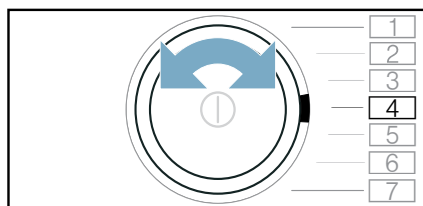

No visor surgem alternadamente **[P !]** e a duração do programa.

5. Verta aprox. 1 ½ litro de água quente no recipiente de condensação.

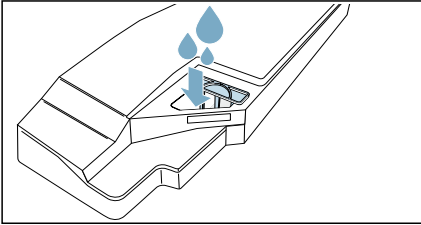

Conselho: Mantenha o recipiente de condensação sempre na horizontal, de forma a não entornar o líquido.

6. Insira o recipiente de água de condensação até encaixar.

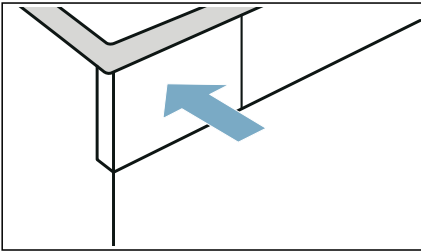

7. Prima **▶|||** (Início/Pausa). Inicia-se o tratamento do aparelho e soa um sinal.

No visor surge **End** no final do tratamento e soa um sinal.

8. Retire o recipiente de água de condensação na horizontal e esvazie-o.

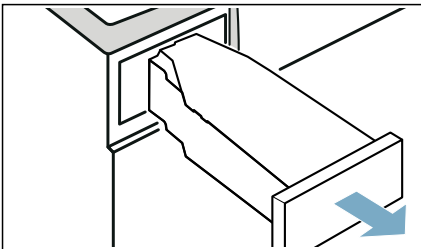

9. Insira o recipiente de água de condensação até encaixar.

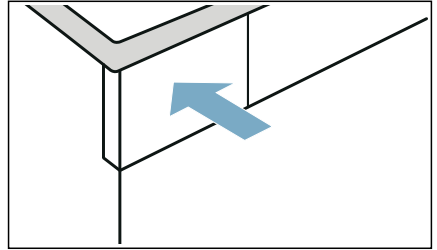

10. Prima **⓪** para desligar o aparelho.

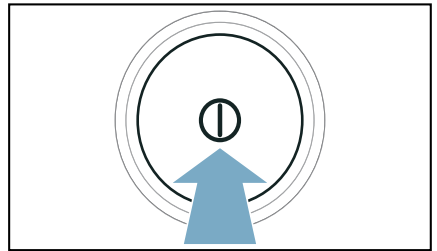

Acabou de executar o tratamento do aparelho.

Executar o tratamento intensivo do aparelho

Pode executar a conservação intensiva, para remover possíveis depósitos incrustados de sujidade no aparelho, assim como odores após uma paragem superior a um mês.

Notas

- O tratamento intensivo do aparelho demora cerca de 4 horas. A duração pode prolongar-se se não executar os passos de manuseamento necessários em tempo oportuno durante o programa.
- O tratamento intensivo não deve ser cancelado após o início do programa.

pt Tratamento do aparelho

- Para o tratamento intensivo do aparelho necessita do produto de tratamento original, que pode adquirir com o número de referência: **00311829** na Assistência técnica. Os dados de contacto de todos os países encontram-se no índice da Assistência Técnica em anexo.

Aviso

Risco de ferimentos/danos materiais/danos no aparelho!

A utilização de peças de substituição e acessórios fornecidos por terceiros é perigosa e pode resultar em ferimentos, danos materiais ou danos no aparelho. Por razões de segurança, utilize exclusivamente peças de substituições e acessórios genuínos.

Atenção!

Danos materiais/danos no aparelho

Se deitar a quantidade errada de detergente ou agente de limpeza no aparelho, tal pode resultar em danos materiais ou danos no aparelho. Utilize detergentes/produtos de conservação/agentes de limpeza e amaciadores em conformidade com as instruções do fabricante.

Executar o tratamento do aparelho da seguinte forma:

1. Prepare o tratamento. → *Página 57*
2. Regule o programa para a posição 1.

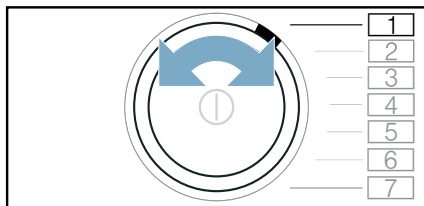

3. Prima  (Seco para engomar) e mantenha premido, ao mesmo tempo:
4. Regule o programa para a posição 4.

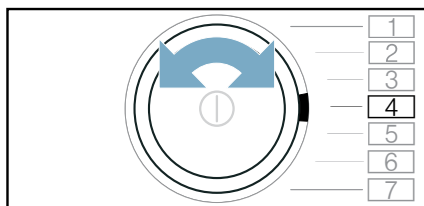

No visor surgem alternadamente **[P1]** e a duração do programa.

5. Prima **+**.



No visor surgem alternadamente **[P2]** e a duração do programa.

6. Retire o recipiente de água de condensação na horizontal e esvazie-o.

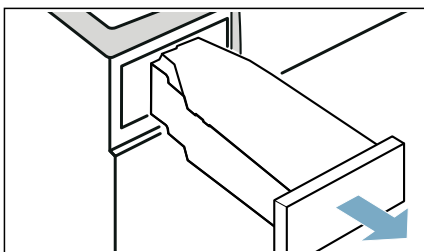

7. Verta uma garrafa de produto de conservação de aparelhos e aprox. 1 ½ litro de água quente no recipiente de condensação.

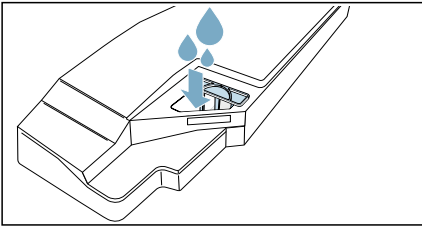

Conselho: Mantenha o recipiente de condensação sempre na horizontal, de forma a não entornar o líquido.

8. Insira o recipiente de água de condensação até encaixar.

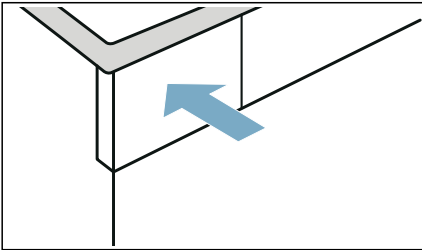

9. Prima **▶|||** (Início/Pausa). Inicia-se o tratamento do aparelho e soa um sinal. Após cerca de 3 horas, o aparelho interrompe a conservação e no visor pisca o tempo de duração restante do programa.

10. Retire o recipiente de água de condensação na horizontal e esvazie-o.

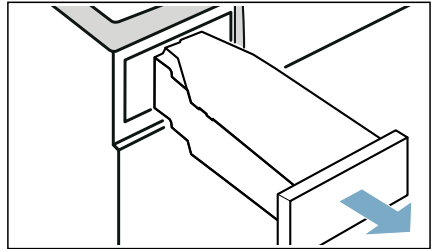

11. Verta aprox. 1 ½ litro de água quente no recipiente de condensação.

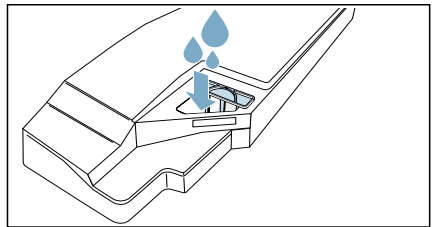

Conselho: Mantenha o recipiente de condensação sempre na horizontal, de forma a não entornar o líquido.

12. Virar com cuidado o recipiente de água de condensação na horizontal e esvaziar, para lavar os restos do produto de tratamento original.

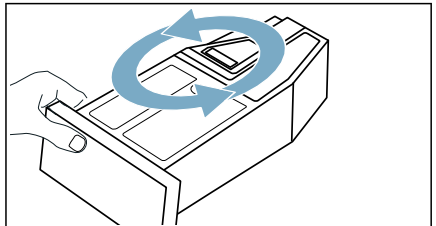

13. Verta aprox. outro 1 ½ litro de água quente no recipiente de condensação.

pt Tratamento do aparelho

- 14.** Insira o recipiente de água de condensação até encaixar.

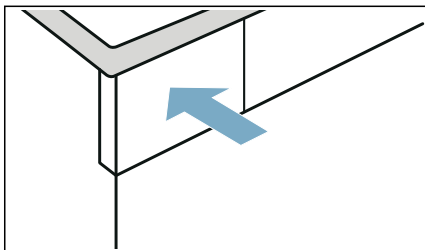

- 15.** Prima \triangleright (Início/Pausa).
O tratamento do aparelho prossegue.
No visor surge *End* no final do tratamento e soa um sinal.

- 16.** Esvazie novamente o recipiente de água de condensação.

- 17.** Insira o recipiente de água de condensação até encaixar.

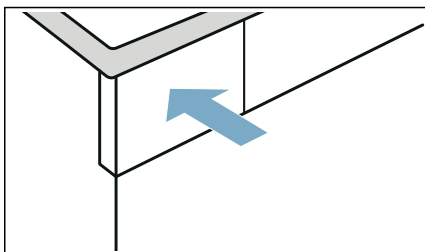



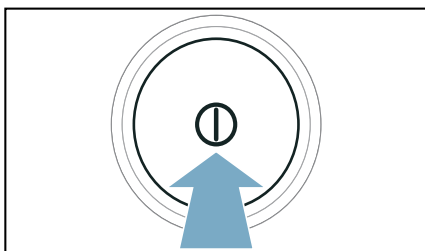

- 18.** Prima ⓪ para desligar o aparelho.



Acabou de executar o tratamento do aparelho.

Ajuda sobre o aparelho

Avarias	Causa/Resolução
O aparelho não liga.	Verifique a ficha e os fusíveis.
Formação de vincos.	<ul style="list-style-type: none"> ■ Quantidade de carga excedida ou selecionado o programa errado para um tipo de tecido. Na tabela de programas encontra todas as informações necessárias. → <i>Página 25</i> ■ Retire a roupa do tambor imediatamente após a secagem. A permanência dentro do tambor forma vincos.
A máquina verte água.	<ul style="list-style-type: none"> ■ O aparelho pode estar inclinado. Alinhe o aparelho. ■ Assegure que a unidade inferior: <ul style="list-style-type: none"> – está bloqueada corretamente na cobertura do permutador térmico. – o vedante da cobertura do permutador térmico não está sujo. → <i>Página 54</i> ■ Se estiver instalada a mangueira de escoamento* opcional, certifique-se de que a mangueira de escoamento está bem conectada. → <i>Página 49</i>
O programa não inicia	<p>Certifique-se de que:</p> <ul style="list-style-type: none"> ■ a porta está fechada ■ o  3 sec (Protec. Crianças 3 seg) está desativado ■  (Início/Pausa) foi premido <p>Conselho: Se estiver definido um atraso do programa por  (Terminado en/em), o programa começa num momento posterior.</p> <p>Se o visor exibir SHOP durante 5 seg., depois de ter ligado ou desligado o aparelho, este encontra-se no modo de loja. Desative o modo de loja da seguinte forma:</p> <ol style="list-style-type: none"> 1. Desligue e volte a ligar o aparelho. 2. Aguarde, até a mensagem SHOP se apagar no visor. 3.  (Início/Pausa) deve ser mantido premido durante 5 seg. no mínimo. <p>No visor surge OFF e o aparelho desliga-se automaticamente. O modo de loja está agora desativado e pode usar o aparelho como habitualmente.</p>
A duração do programa exibida altera-se durante o processo de secagem.	Nenhuma anomalia. O sensor de humidade determina a humidade residual na roupa e adapta a duração do programa (exceto programas de tempo).

A roupa não foi seca corretamente ou ainda está húmida.	<ul style="list-style-type: none">■ A roupa quente parece mais húmida do que realmente está após o fim do programa. Estenda a roupa e deixe-a arrefecer.■ Adapte o objetivo de secagem e aumente o grau de secagem. Isso prolonga o tempo de secagem no caso de temperatura constante.■ Selecione um programa de tempo para secar a roupa ainda húmida.■ Selecione um programa de tempo para uma quantidade reduzida de carga e peças individuais de roupa.■ Não exceda a quantidade máxima de carga de um programa. → <i>Página 25</i>■ Limpe o sensor de humidade no tambor. Uma fina camada de calcário ou resíduos de produtos de limpeza e tratamento podem depositar-se no sensor e prejudicar o seu funcionamento. → <i>Página 53</i>■ A secagem foi interrompida devido a uma falha de energia, a um recipiente de água de condensação cheio ou devido à ultrapassagem do tempo de secagem máximo. <p>Conselho: Preste também atenção aos conselhos sobre a roupa. → <i>Página 30</i></p>
Demasiado tempo de secagem.	<ul style="list-style-type: none">■ O aparelho pode estar sujo com algodão. Isto provoca um tempo de secagem maior. Remova o algodão. → <i>Página 35</i>■ O permutador de calor pode estar sujo com algodão. Execute um tratamento simples. → <i>Página 58</i>■ Uma entrada de ar antecipada ou não acessível no aparelho pode prolongar o tempo de secagem. Mantenha a entrada de ar desimpedida.■ Uma temperatura ambiente inferior a 15 °C e superior a 30 °C pode prolongar o tempo de secagem.■ Uma circulação de ar insuficiente na divisão pode aumentar o tempo de secagem. Areje adequadamente o local.
Formação de odores no aparelho	Execute o tratamento intensivo do aparelho. → <i>Página 59</i>
Não é estabelecida ligação à rede doméstica.	<ul style="list-style-type: none">■ Wi-Fi está desligado. Para se ligar à rede doméstica, ligue o Wi-Fi. ■ Wi-Fi está ligado, mas não é possível estabelecer a ligação à rede doméstica. Verifique se a rede doméstica está disponível ou ligue novamente à rede doméstica.
Home Connect não funciona.	<ul style="list-style-type: none">■ Se tiver problemas com a Home Connect pode encontrar ajuda em www.home-connect.com.■ A possibilidade de utilizar as funções Home Connect no seu aparelho depende da disponibilidade do serviço Home Connect (p. ex., disponibilização da aplicação) no seu país. O serviço Home Connect não está disponível em todos os países; encontrará informações a este respeito em www.home-connect.com.
A humidade na divisão aumenta.	Areje adequadamente o local.
Ruídos anormais durante a secagem.	Durante a secagem, o compressor e a bomba emitem ruídos de funcionamento. Estes não indicam uma falha de funcionamento do aparelho.

O aparelho está frio apesar da secagem.	Nenhuma anomalia. O aparelho com bomba de calor seca com eficiência a baixas temperaturas.
Programa de secagem cancelado.	Se o programa de secagem for cancelado devido uma falha de energia, reinicie o programa ou retire e estenda a roupa.
Água residual no recipiente de água de condensação, apesar de estar conectada ao aparelho uma mangueira de escoamento.	Se a mangueira de escoamento* opcional estiver instalada, no recipiente de água de condensação permanece alguma água residual devido à função de autolimpeza do aparelho.

* conforme o equipamento do aparelho ou acessórios disponíveis

Conselho:

Se não for possível eliminar uma anomalia desligando e ligando o aparelho, contacte a Assistência Técnica.—> *Página 69*



Transporte do aparelho

Aviso

Risco de ferimentos/danos materiais/ danos no aparelho!

Se pegar em quaisquer peças salientes do aparelho (p. ex., a porta do aparelho), com o intuito de o levantar ou deslocar, estas peças podem partir e causar ferimentos.

Não pegue em quaisquer peças salientes do aparelho para deslocar o mesmo.

Aviso

Risco de ferimentos!

- O aparelho é muito pesado. Levantar o aparelho pode resultar em ferimentos. Não levante o aparelho por si mesmo.
- O aparelho tem arestas vivas nas quais pode cortar as mãos. Não pegue no aparelho pelas suas arestas vivas. Use luvas de proteção para levantar o aparelho.

Preparar o aparelho para o transporte da seguinte forma:

1. Retire o recipiente de água de condensação na horizontal e esvazie-o.

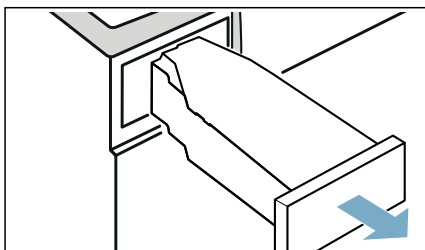

2. Insira novamente o recipiente de água de condensação no aparelho, até o sentir encaixar.

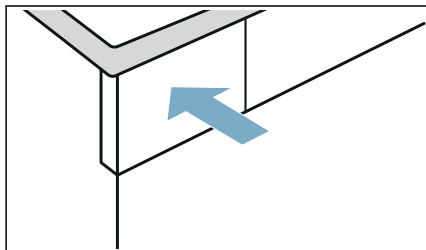

3. Ligue o aparelho.
4. Regule um programa à escolha.
5. Prima  (Início/Pausa).
6. Aguarde 5 minutos. A água de condensação é bombeada.
7. Esvazie novamente o recipiente de água de condensação.
8. Se instalada, remova a mangueira de escoamento do lavatório, sifão ou sumidouro. → *Página 49*

Atenção!

Proteja a mangueira de escoamento no aparelho contra escorregamento. Não dobre a mangueira de escoamento.

9. Desligue o aparelho.
10. Desligue a ficha do aparelho da fonte de alimentação.

O aparelho está agora pronto para o transporte.

Atenção!

Danos materiais e no aparelho

Apesar do escoamento, o aparelho ainda contém água residual. A água residual pode verter e provocar danos materiais.

Por isso, transporte o aparelho na vertical.



Valores de consumo

Tabela de valores de consumo

Programa	Rotação com a qual a roupa foi centrifugada (em rpm)	Duração** (em min.)		Consumo de energia** (em kWh)	
algodão		9 kg	4,5 kg	9 kg	4,5 kg
Seca para guardar	1400	143	94	1,68	1,00
	1000	162	104	1,97	1,16
	800	181	115	2,26	1,32
Seca engomar	1400	105	67	1,18	0,70
	1000	124	77	1,47	0,86
	800	143	88	1,76	1,02
sintéticos		3,5 kg		3,5 kg	
Seca para guardar	800	55		0,51	
	600	65		0,64	
* Configuração do programa conforme a norma EN61121 em vigor usando a mangueira de saída externa.					
** Os valores podem divergir dos valores indicados em função do tipo de tecido, composição da roupa a secar, humidade restante do tecido, do grau de secagem definido, da quantidade de carga, das condições ambientais e da ação de funções adicionais.					

Programa mais eficiente para tecidos de algodão

O seguinte "programa standard de algodão" (identificado pelo símbolo) é adequado para a secagem de roupa de algodão com um teor de humidade normal e o mais eficiente em termos de consumo combinado de energia para a secagem de roupa de algodão húmida.

Programas standard para algodão de acordo com o atual Regulamento UE n.º 932/2012

Programa + Objetivo de secagem	Carga (em kg)	Consumo de energia (em kWh)	Duração do programa (em min.)
Algodão + Seca para guardar	9/4,5	1,97/1,16	162/104
Regulação do programa para testes e a rotulagem energética de acordo com a Diretiva 2010/30/UE.			



Dados técnicos

Dimensões:

850 x 600 x 640 mm

(altura x largura x profundidade)

Peso:

56 kg (conforme o modelo)

Alimentação elétrica:

Tensão elétrica 220 - 240 V, 50Hz

Corrente nominal 10 A

Potência nominal 800 W

Volume máximo de carga:

9 kg

Potência consumida no modo desligado:

0,10 W

Potência consumida no modo não desligado:

0,10 W

Iluminação interior do tambor*

Temperatura ambiente:

5 - 35°C

Potência consumida no modo de prontidão ligado em rede (Wi-Fi) / duração:

1,5 W / 20 Min W / Min

Este produto dispõe de fontes de luz da classe de eficiência energética F. As fontes de luz estão disponíveis como peça de reposição e só podem ser substituídas por pessoal especializado.



Eliminação



Elimine a embalagem e o aparelho de forma ecológica. Este aparelho está marcado de acordo com a diretiva europeia 2012/19/CE relativa aos resíduos de equipamentos elétricos e eletrônicos (waste electrical and electronic equipment – WEEE). A diretiva prevê as condições para recolha e valorização de aparelhos usados, a vigorar em toda a UE.

Atenção!

Perigo de incêndio/Perigo de intoxicação/Danos materiais e no aparelho

O aparelho contém agentes de refrigeração não prejudiciais para o ambiente, mas inflamáveis R290. Uma eliminação incorreta pode provocar incêndio ou intoxicação. Elimine o aparelho corretamente, sem danificar os tubos do circuito do agente de refrigeração.

* conforme o equipamento do aparelho



Assistência técnica

Se não for possível eliminar uma anomalia desligando e ligando o aparelho, contacte a Assistência Técnica. → Lista de serviços de assistência técnica fornecida ou contracapa

Nós encontramos sempre uma solução adequada, também para evitar deslocações desnecessárias de técnicos.

Indique à Assistência Técnica o número do produto (n.º E) e o número de série (FD) do aparelho.

E-Nr. _____ FD _____

N.º E Número do produto
FD Número de série

Estas indicações encontram-se,
*dependendo do modelo:

no interior, na porta*/na tampa de
manutenção aberta* e na parte de trás
do aparelho.

Tenha confiança na competência do fabricante.

Consulte-nos. Assim, tem a certeza que a reparação é efetuada por técnicos formados e com peças de substituição originais.

BSH Hausgeräte GmbH

Carl-Wery-Straße 34

81739 München

GERMANY

www.siemens-home.bsh-group.com

Fabricado pela BSH Hausgeräte GmbH sob licença de marca comercial da Siemens AG



9001610434

(0103)

pt