



BOSCH

Registrar
el nuevo
dispositivo en MyBosch
ahora para disfrutar
gratis de múltiples
ventajas:
[bosch-home.com/
welcome](http://bosch-home.com/welcome)



Secadora

WTN85200ES

es Instrucciones de uso y montaje

Su nueva secadora

Se ha decidido por una secadora de la marca Bosch .

Le recomendamos que dedique unos minutos a leer y a familiarizarse con las características de su secadora.

Para cumplir los exigentes objetivos de calidad de la marca Bosch , toda secadora que sale de nuestras fábricas se somete previamente a unos exhaustivos controles para verificar su funcionamiento y su buen estado.

Si desea más información sobre nuestros productos, accesorios, piezas de repuesto o servicios, consulte nuestro sitio web www.bosch-home.com o dirijase a nuestros centros del Servicio Posventa.

Si el manual de instrucciones de uso e instalación sirve para varios modelos, en los puntos correspondientes se hará referencia a las posibles diferencias.



¡Ponga la secadora en marcha solo tras leer estas instrucciones de uso e instalación!

Normas de representación

Advertencia

Esta combinación de símbolo y palabra hace referencia a una posible situación de peligro que puede tener como resultado lesiones graves o mortales si no se tiene en cuenta.

Atención

Esta palabra hace referencia a una posible situación de peligro que puede tener como resultado daños materiales o en el medio ambiente si no se tiene en cuenta.

Indicación/Nota

Indicaciones para un uso óptimo del aparato e información útil.

1. 2. 3. / a) b) c)

Los pasos que se deben seguir se representan con números o letras.

■ / -

Las enumeraciones se representan con casillas o viñetas.

Índice

	Uso previsto	4	Iniciar el programa	28
	Instrucciones de seguridad	4	Secuencia del programa	28
	Niños/adultos/mascotas	4	Cambiar el programa o añadir ropa	28
	Montaje	6	Interrupción del programa	28
	Funcionamiento	8	Fin del programa	28
	Limpieza/mantenimiento	11	Retirar la colada y apagar la secadora	29
	Protección del medio ambiente	12	Limpiar el filtro de pelusas	29
	Embalaje/electrodoméstico antiguo	12	Vaciar el recipiente de condensado	30
	Consejos para ahorrar energía	13		Ajustes de tonos
	Instalación y conexión	13		Limpieza
	Volumen de suministro	13	Limpiar la secadora y el panel de mandos	33
	Instalar y conectar la secadora	13	Limpiar el intercambiador térmico	33
	Accesorios opcionales	15	Limpiar el sensor de humedad	34
	Protección para transporte y anticongelante	15		¿Qué hacer en caso de avería?
	Drenar el agua de condensación	16		Servicio posventa
	Guía breve	18		Valores de consumo
	Descripción del aparato	19	Tabla de valores de consumo	38
	Secadora	19	Programa más eficaz para tejidos de algodón	38
	Panel de mandos	20		Datos técnicos
	Panel del display	21		Colada
		22	Preparar la colada	22
	Preparar la colada	22	Clasificación de la colada según	23
	Programas y botones	24		
	Programas	24		
	Botones	26		
	Manejo del electrodoméstico	27		
	Cargar colada y encender la secadora	27		
	Ajustar un programa	27		



Uso previsto

- Este aparato está diseñado exclusivamente para uso privado doméstico.
- No instalar ni manejar el aparato en zonas con riesgo de heladas ni en el exterior. Existe el riesgo de que el aparato sufra daños si el agua residual se congela dentro. Si las mangueras se congelan, pueden agrietarse o estallar.
- Este electrodoméstico solo debe utilizarse para secar y refrescar, en el ámbito doméstico, prendas que se hayan lavado con agua y puedan secarse en una secadora (ver la etiqueta de cuidado de la prenda). La utilización del electrodoméstico para cualquier otro fin queda fuera del alcance del uso previsto y está prohibida.
- Este aparato está diseñado para su uso hasta un máximo de 2000 metros por encima del nivel del mar.

Antes de encender el aparato:

Comprobar que no haya daños visibles en el aparato. No poner en marcha el aparato si presenta daños. Si hay algún problema, ponerse en contacto con un distribuidor especializado o con nuestro servicio de atención al cliente.

Leer y seguir las instrucciones de instalación y funcionamiento, así como el resto de información, suministradas con el aparato.

Guardar los documentos para su uso posterior o para futuros dueños.



Instrucciones de seguridad

A continuación se detallan advertencias e instrucciones de seguridad para evitar que el usuario sufra lesiones y prevenir que se produzcan daños materiales en su entorno.

No obstante, es importante tomar las precauciones necesarias y proceder con cuidado durante la instalación, mantenimiento, limpieza y manejo del aparato.

Niños/adultos/mascotas



Advertencia ¡Riesgo de muerte!

Los niños y otras personas que no son conscientes de los riesgos que implica el uso del aparato podrían resultar heridos o poner en peligro sus vidas. Por tanto, tener en cuenta:

- El aparato no podrá ser utilizado por menores de 8 años ni por personas con capacidad física, sensorial o mental reducida, así como tampoco por personas sin experiencia o conocimientos salvo que sean supervisados o reciban indicaciones de cómo utilizar el aparato de forma segura y hayan comprendido los riesgos potenciales de utilizarlo.

- Los niños no deben jugar con este aparato.
- No permitir que los niños realicen tareas de limpieza o mantenimiento del aparato sin supervisión.
- Mantener alejados del aparato a los niños menores de 3 años, así como a las mascotas.
- No dejar el aparato sin supervisión cuando haya cerca niños u otras personas que no sean conscientes de los riesgos.

Advertencia

¡Riesgo de muerte!

Los niños podrían quedar encerrados dentro del aparato, lo que implica un peligro mortal.

- No instalar el aparato detrás de una puerta, ya que podría bloquear la puerta del aparato o impedir que se abriera por completo.
- Cuando el aparato llegue al final de su vida útil, desconectar el enchufe de la toma de corriente **antes** de cortar el cable de red y, después, romper el cierre de la puerta del aparato.

Advertencia

¡Riesgo de asfixia!

No permitir que los niños jueguen con el embalaje/plástico o con piezas del embalaje, ya que podrían quedar enredados o cubrirse la cabeza con ellos y asfixiarse. Mantener el embalaje, los plásticos y las piezas del embalaje fuera del alcance de los niños.

Advertencia

¡Riesgo de envenenamiento!

Los detergentes y aditivos pueden ser tóxicos si se ingieren.

En caso de ingesta, consultar inmediatamente con un médico. Mantener los detergentes y aditivos fuera del alcance de los niños.

Advertencia

¡Irritación de ojos/piel!

El contacto con detergentes o aditivos puede producir irritación en los ojos o la piel. Aclarar los ojos y la piel con abundante agua en caso de que entren en contacto con detergentes o aditivos. Mantener los detergentes y aditivos fuera del alcance de los niños.

Montaje

Advertencia

¡Peligro de descarga eléctrica/ incendio/daños materiales/ daños en el aparato!

Si el aparato no se instala correctamente, se pueden producir circunstancias peligrosas. Asegurarse de que se cumplen las siguientes condiciones:

- La tensión de red en la toma de corriente se ha de corresponder con la tensión nominal especificada en el aparato (placa de características). En la placa de características se especifican las cargas conectadas y la protección por fusible requerida.
- El aparato no debe recibir alimentación de un dispositivo de conmutación externo, como un reloj temporizador, ni conectarse a un circuito que normalmente se encienda y se apague por medio de un servicio público.
- El enchufe de red y la toma con contacto de protección deben coincidir, y el sistema de toma a tierra debe estar correctamente instalado.
- La instalación ha de tener una sección transversal adecuada.

- El enchufe de red debe quedar accesible en todo momento. Si esto no es posible, para cumplir con la normativa de seguridad pertinente, se debe integrar un interruptor (desconexión de todos los polos) permanentemente en la instalación, según la normativa sobre instalaciones eléctricas.
- En caso de utilizar un interruptor automático diferencial, asegurarse de que tenga la siguiente marca: . La presencia de esta marca es la única forma de garantizar que cumple todas las regulaciones aplicables.

Advertencia

¡Peligro de descarga eléctrica/ incendio/daños materiales/ daños en el aparato!

Si el cable de red del aparato se modifica o se daña, podría provocar una descarga eléctrica, un cortocircuito o un incendio por calentamiento excesivo.

El cable de red no se debe doblar, aplastar ni modificar, así como tampoco debe entrar en contacto con fuentes de calor.

⚠ Advertencia**¡Peligro de incendio/daños materiales/daños en el aparato!**

La utilización de alargadores o regletas podría provocar un incendio debido al calentamiento excesivo o a un cortocircuito.

Conectar el aparato directamente a una toma correctamente instalada con puesta a tierra. No utilizar alargadores, regletas ni conectores múltiples.

⚠ Advertencia**¡Peligro de lesiones/daños materiales/daños en el aparato!**

- El aparato puede vibrar o moverse cuando está en marcha, lo que puede provocar lesiones o daños materiales.

Colocar el aparato en una superficie sólida, plana y limpia; además, con el uso de un nivel de burbuja como guía, se debe nivelar con las patas roscadas.

- La mala colocación (apilamiento) de este electrodoméstico en la parte superior de una lavadora podría provocar lesiones, daños materiales o daños en el electrodoméstico. Si se debe colocar en la parte superior de una lavadora, esta debe tener como mínimo la misma profundidad y anchura que el electrodoméstico, y debe estar correctamente sujeta con el kit de conexión adecuado si está disponible → *Página 15*. El electrodoméstico se DEBE sujetar con este kit de conexión. Queda totalmente prohibido el apilamiento del electrodoméstico de cualquier otra forma.
- Si se agarra alguna de las partes salientes del aparato (p. ej., la puerta) para levantarlo o moverlo, estas piezas podrían romperse y producir lesiones. No agarrar el aparato por las piezas salientes para moverlo.

Advertencia

¡Riesgo de lesiones!

- El aparato es muy pesado. Su elevación podría producir lesiones. Levantar el aparato siempre con ayuda.
- Existe el riesgo de hacerse cortes en las manos con los bordes afilados del aparato. No agarrar el aparato por los bordes afilados. Usar guantes de protección para levantarlo.
- Si las mangueras y los cables de red no están correctamente tendidos, existe riesgo de tropiezo, por lo que se podrían producir lesiones. Dirigir las mangueras y los cables de forma que no exista riesgo de tropiezo.

Funcionamiento

Advertencia

¡Riesgo de explosión/ incendio!

Las prendas que han estado en contacto con disolventes, aceite, cera, eliminador de cera, pintura, grasa o quitamanchas pueden inflamarse durante el proceso de secado en la máquina, o incluso podrían hacer que el electrodoméstico explote. Por tanto, tener en cuenta:

- Aclarar las prendas con abundante agua caliente y detergente antes de secarlas en la máquina.
- No colocar las prendas en el electrodoméstico para secar si no se han lavado previamente.
- No usar el electrodoméstico si se han utilizado químicos industriales para limpiar las prendas.

Advertencia

¡Riesgo de explosión/ incendio!

- En caso de que haya quedado material residual en el filtro de pelusas, este se podría inflamar durante el secado o incluso provocar que el electrodoméstico se incendie o explote. Limpiar el filtro de pelusas de forma regular.
- Algunos objetos podrían inflamarse durante el secado o incluso provocar que el electrodoméstico se incendie o explote. Retirar mecheros y cerillas de los bolsillos de las prendas.
- Si existe polvo de carbón o harina en el aire alrededor del electrodoméstico, se podría producir una explosión. Asegurarse de que la zona alrededor del electrodoméstico se mantiene limpia durante el funcionamiento.

⚠ Advertencia**¡Peligro de incendio/daños materiales/daños en el electrodoméstico!**

Si se cancela un programa antes de que el ciclo de secado haya terminado, el electrodoméstico no se habrá enfriado suficientemente y podría haber riesgo de que las prendas se incendiasen o incluso podrían producirse daños tanto materiales como en el electrodoméstico.

- Durante la última fase del ciclo de secado, las prendas en el tambor no se calientan (ciclo de enfriamiento). Así se garantiza que permanezca a una temperatura a la que no se produzcan daños.
- No apagar el electrodoméstico antes de que haya terminado el ciclo de secado, a menos que todas las prendas se retiren de forma inmediata del tambor y se extiendan (para disipar el calor).

⚠ Advertencia**¡Riesgo de intoxicación/daños materiales!**

El agua de condensación no es potable y podría estar contaminada con pelusas. El agua de condensación contaminada puede ser perjudicial para la salud y causar daños materiales. No beber ni reutilizar.

⚠ Advertencia**¡Riesgo de envenenamiento!**

Ciertos agentes de limpieza que contienen disolventes, p. ej., disolventes de limpieza, pueden emitir vapores tóxicos. No usar agentes de limpieza que contengan disolventes.

⚠ Advertencia**¡Riesgo de lesiones!**

- No apoyarse ni sentarse en la puerta del aparato cuando esté abierta, ya que el aparato podría volcar y producir lesiones.
No apoyarse en la puerta del aparato cuando esté abierta.
- No subirse al aparato, ya que la encimera podría romperse y producir lesiones.
No subirse al aparato.
- Si se toca el tambor cuando todavía está girando, podrían producirse lesiones en las manos.
Esperar hasta que el tambor deje de girar.

Advertencia

¡Riesgo de quemaduras!

El exterior del panel trasero del electrodoméstico se calienta mucho durante el funcionamiento.

No tocar la superficie del panel trasero del electrodoméstico cuando está caliente y mantener alejados a los niños.



¡Atención!

Peligro de daños materiales/daños en el electrodoméstico

- Si la cantidad de prendas en el electrodoméstico supera su capacidad de carga máxima, este podría no funcionar correctamente o se podrían producir daños materiales o daños en el electrodoméstico.

No superar la capacidad de carga máxima de prendas de secado. Asegurarse de que se cumplen las capacidades de carga máximas especificadas para cada programa

→ *Página 24.*

- Si se maneja el electrodoméstico sin un receptor de pelusas (p. ej., filtro de pelusas, depósito de pelusas, según las especificaciones del electrodoméstico), o si el receptor de pelusas está incompleto o defectuoso, se pueden causar daños en el electrodoméstico. No poner en marcha el electrodoméstico sin un receptor de pelusas o si este está incompleto o defectuoso.
- Los objetos ligeros como pelos o pelusas podrían ser aspirados hacia la entrada de aire cuando el electrodoméstico está en marcha. Mantenerlos alejados del electrodoméstico.
- La espuma y la gomaespuma podrían deformarse o fundirse si se secan en el electrodoméstico. No secar las prendas que contengan espuma o gomaespuma en el electrodoméstico.

- Si se vierte una cantidad errónea de detergente o de agente de limpieza en el aparato, se pueden producir daños materiales o daños en el aparato.
Usar detergentes/aditivos/agentes de limpieza y suavizantes según las indicaciones del fabricante.
- Si el electrodoméstico se recalienta, este podría no funcionar correctamente y se podrían producir daños materiales o daños en el electrodoméstico.
Asegurarse de que la entrada de aire del electrodoméstico nunca esté obstruida durante el funcionamiento y de que la zona de alrededor esté convenientemente ventilada.
- Cuando se desconecte el enchufe de la toma de corriente, agarrar siempre por el propio enchufe y nunca por el cable de red, ya que se podría dañar.
- No realizar modificaciones técnicas en el aparato ni en sus componentes.
- Cualquier reparación u otro tipo de trabajo que precise el aparato debe ser realizado por nuestro servicio técnico o por un electricista. Lo mismo rige para la sustitución del cable de red (en caso necesario).
- Los cables de red de recambio se pueden pedir contactando con nuestro servicio técnico.

Advertencia

¡Riesgo de envenenamiento!

Ciertos agentes de limpieza que contienen disolventes, p. ej., disolventes de limpieza, pueden emitir vapores tóxicos. No usar agentes de limpieza que contengan disolventes.

Advertencia

¡Peligro de descarga eléctrica/daños materiales/daños en el aparato!

Si hay humedad en el aparato, se podría producir un cortocircuito.

No utilizar lavado a presión, limpiadores de vapor, mangueras ni pistolas rociadoras para limpiar el aparato.

Limpieza/mantenimiento

Advertencia

¡Riesgo de muerte!

El aparato funciona con electricidad. Existe peligro de descarga eléctrica si se tocan componentes conectados a la corriente. Por tanto, tener en cuenta lo siguiente:

- Apagar el aparato. Desconectar el aparato de la red eléctrica (desconectar el enchufe).
- Nunca agarrar el enchufe de red eléctrica con las manos húmedas.

Advertencia

¡Peligro de lesiones/daños materiales/daños en el aparato!

El uso de piezas de recambio y accesorios distribuidos por otras marcas es peligroso y podría producir lesiones, daños materiales o daños en el aparato.

Por motivos de seguridad, utilizar solo piezas de recambio y accesorios originales.

¡Atención!

Peligro de daños materiales/daños en el aparato

Los agentes de limpieza y los agentes para pretratar las prendas (p. ej., quitamanchas, aerosoles de prelavado, etc.) podrían causar daños si entran en contacto con las superficies del aparato. Por tanto, tener en cuenta lo siguiente:

- No permitir que dichos agentes entren en contacto con las superficies del aparato.
- Limpiar el aparato solo con agua y un paño suave y húmedo.
- Eliminar cualquier resto de detergente, aerosol o similares inmediatamente.



Protección del medio ambiente

Embalaje/electrodoméstico antiguo



Desechar el embalaje de manera respetuosa con el medio ambiente.

Este electrodoméstico está sujeto a la Directiva Europea 2012/19/UE sobre residuos de aparatos eléctricos y electrónicos (RAEE).

La directiva define el marco respecto a la recogida y el reciclaje de electrodomésticos antiguos y rige en toda la Unión Europea.

Consejos para ahorrar energía

- Centrifugar las prendas antes de secarlas. Cuanto más secas estén las prendas, menor será el tiempo de secado, con el consiguiente ahorro de energía.
- Llenar la secadora hasta la carga máxima.
Nota: No sobrepasar la carga máxima, ya que se alargaría el tiempo de secado y aumentaría el consumo de energía.
- Ventilar la estancia y mantener la abertura de entrada de aire de la secadora despejada para que circule el aire.
- Limpiar el filtro de pelusas después de cada ciclo de secado. Si el filtro de pelusas está sucio, aumenta el tiempo de secado y el consumo de energía.
- **Modo de ahorro energético:** Si no se utiliza la secadora durante un tiempo largo, se apaga automáticamente antes del inicio del programa y cuando este acaba para ahorrar energía. El panel del display y las luces indicadoras se apagan transcurridos unos minutos y el botón de inicio parpadea. Para activar la iluminación, pulsar cualquier botón, abrir o cerrar la puerta de la secadora o girar el selector de programas.



Instalación y conexión

Volumen de suministro

- Secadora
- Instrucciones de instalación y uso
- Cesto para lana*
- Desagüe de condensación*

Instalar y conectar la secadora



Advertencia

¡Riesgo de muerte!

Existe riesgo de descarga eléctrica, puesto que la secadora funciona con electricidad.

- Verificar que la secadora no tenga daños visibles. No poner en marcha la secadora si está dañada.
- Antes de conectar la secadora a la corriente, asegurarse de que la tensión eléctrica especificada en la placa de características se corresponde con la tensión de la toma donde se va a conectar.
- Utilizar solamente interruptores diferenciales con el siguiente símbolo: .
- Asegurarse de que el cable de alimentación eléctrica no esté doblado ni atrapado, y de que no entre en contacto con fuentes de calor o bordes afilados.

* En función del modelo

⚠ Advertencia

¡Los niños podrían poner su vida en peligro quedándose encerrados dentro de la secadora.!

No colocar la secadora detrás de una puerta abatible ni corredera, puesto que podría impedir la apertura de la puerta de la secadora.

¡Atención!

Riesgo de lesiones

- Si una persona levanta la secadora, podría lesionarse debido al elevado peso de la misma. Levantar siempre la secadora con ayuda.
- Podría hacerse cortes en las manos con los bordes afilados de la secadora. No sujetar la secadora por los bordes afilados.
- Al levantar o empujar la secadora, podrían romperse las piezas que sobresalen. No mover la secadora sujetándola por las partes que sobresalen.

¡Atención!

Riesgo de dañar la secadora o los tejidos.

- Comprobar si la secadora se ha dañado durante el transporte. Nunca poner en marcha la secadora si está dañada.
- Si queda agua residual en la secadora, podría congelarse y dañar la secadora. No poner la secadora en estancias tan frías que puedan llegar a la congelación.

Durante la instalación, asegurarse de que:

- la secadora se sitúe en una superficie limpia, nivelada y firme;
- el enchufe de alimentación de red sea accesible en todo momento;
- la abertura de entrada de aire esté despejada y haya suficiente ventilación;
- el área alrededor de la secadora se mantenga limpia y
- la secadora se nivele por medio de las patas roscadas.

Nota: Comprobar la nivelación del electrodoméstico con un nivel de burbuja y corregirla en caso necesario. Modificar la altura girando las patas del electrodoméstico.

Las cuatro patas del electrodoméstico deben estar firmemente apoyadas en el suelo.

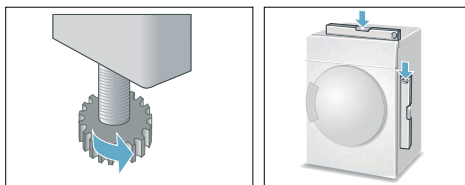

Una nivelación incorrecta puede provocar un elevado nivel de ruido, vibraciones y un movimiento inadecuado del tambor.

Nota: En caso de duda, llamar a un técnico para que conecte el electrodoméstico.

Accesorios opcionales

Pedido de accesorios opcionales* al servicio posventa:

- **Set de conexión para columna de lavadora-secadora:**
Para ahorrar espacio, la secadora puede colocarse sobre una lavadora adecuada con la misma anchura y profundidad.
Es necesario fijar la secadora a la lavadora por medio de este set de conexión.
N.º de pedido con encimera extraíble: **WTZ11400**;
N.º de pedido sin encimera extraíble: **WTZ20410**.
- **Plataforma:**
Para cargar y descargar más fácilmente, utilizar una plataforma para elevar la secadora.
Transportar la ropa con el cesto de la colada que va integrado en el cajón extraíble de la plataforma.
Número de pedido: **WTZPW20D**
- **Cesto para lana:**
Secar artículos de lana sueltos, calzado deportivo y peluches en el cesto para lana.
Número de pedido: **WMZ20600**.
- **Juego de conexión para el desagüe de condensación:**
Usar una manguera para drenar la condensación inmediatamente.
Número de pedido: **WTZ1110**.
Consejo: Adaptador conexión en Y para drenar el agua
Si se tiene una lavadora conectada al mismo desagüe, es posible conectar la manguera de desagüe y el tubo desagüe del kit de conexión mediante el adaptador.
Número de pedido: **15000490**

Protección para transporte y anticongelante

Para vaciar el recipiente de condensado:

1. Utilizar el selector de programas para seleccionar cualquier programa.
2. Pulsar el botón de inicio.
3. Esperar 5 minutos.
Nota: La condensación se ha drenado.
4. Volver a vaciar el recipiente de condensado.
5. Apagar la secadora.

¡Atención!

Si queda agua residual, podría salirse y causar daños materiales.

Transportar la secadora en posición vertical.

* En función del modelo

Drenar el agua de condensación

Durante el secado, se produce agua condensada en el aparato.

Accionar el electrodoméstico con la manguera de evacuación conectada.

Si no se utiliza ninguna manguera de evacuación, el agua condensada del electrodoméstico va al recipiente de condensación. En este caso, dicho recipiente debe vaciarse después de cada secado, y también durante el secado si el recipiente se llena completamente antes de tiempo.

Fijar la manguera de evacuación de la siguiente forma:

1. Sacar el accesorio del tambor de la secadora.

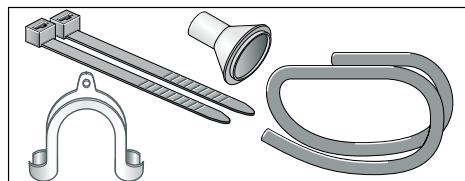

2. Configuración de fábrica de la secadora: la manguera para la evacuación del agua condensada está fijada a la boquilla del recipiente para agua condensada.
3. Soltar el tubo del agua condensada del tubo de empalme.

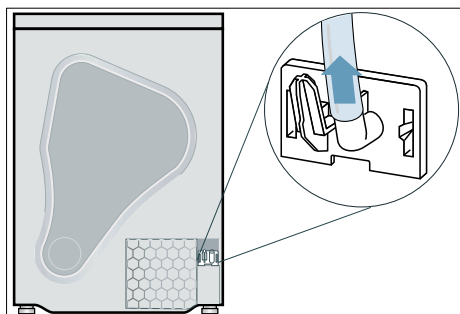

4. Colocar la manguera del agua condensada en posición de parada.

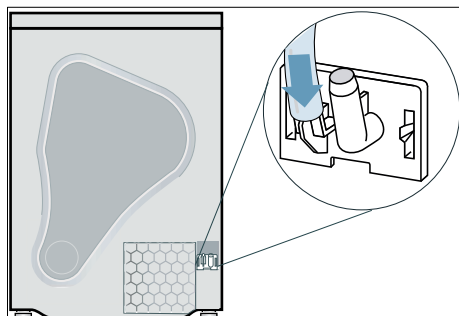

5. Retirar la manguera de desagüe del accesorio y fijarla a la boquilla vacía.

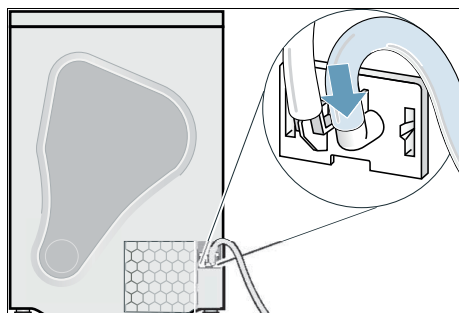

Consejo: Adaptador conexión en Y para drenar el agua

Si se tiene una lavadora conectada al mismo desagüe, es posible conectar la manguera de desagüe y el tubo desagüe del kit de conexión mediante el adaptador.

Número de pedido: **15000490**

6. Fijar el otro extremo de la manguera de desagüe con el resto de accesorios en función del caso de conexión (A, B o C).

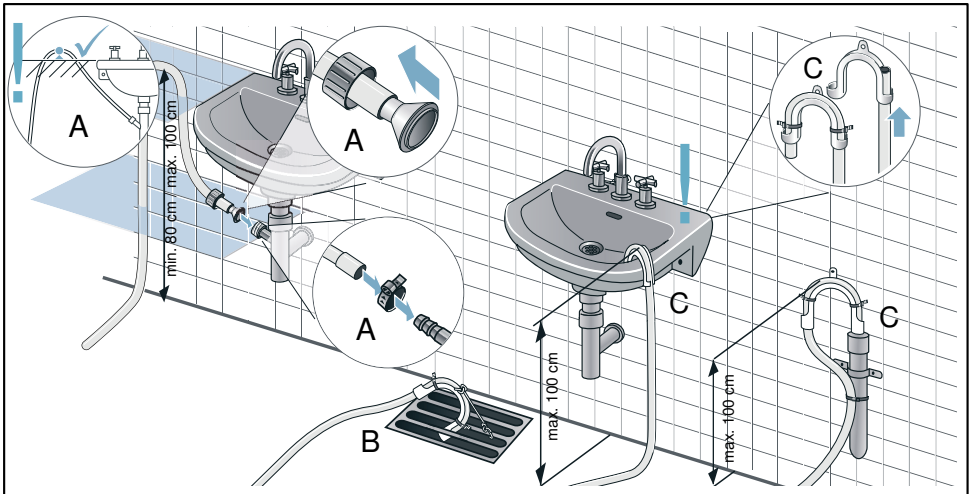

¡Atención!

El agua estancada puede retornar a la secadora y causar daños en la misma. Comprobar si el agua se evacua con rapidez. No cerrar u obstruir el desagüe.

¡Atención!

Posibles daños por fugas o por escape del agua.





Asegurarse de que la manguera de desagüe no pueda desplazarse de su sitio. No doblar la manguera de desagüe. Respetar la diferencia de altura entre la superficie de instalación y el desagüe de máx. 100 cm y mín. 80 cm si el desagüe está conectado a un sifón.

El agua condensada se desvía seguidamente a través del tubo de desagüe hacia el desagüe o hacia un lavabo.

Nota:

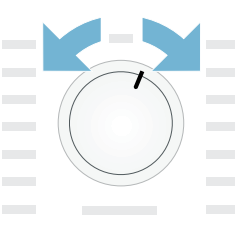
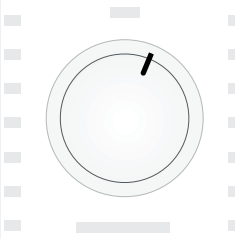
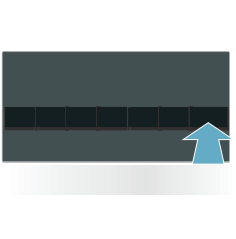
Si desea volver a derivar el agua de condensación al recipiente de condensación, repita estos pasos en orden inverso.

Guía breve

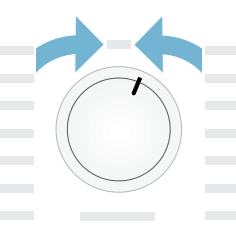
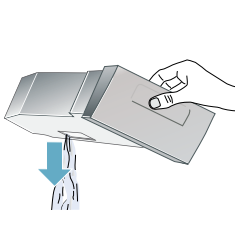
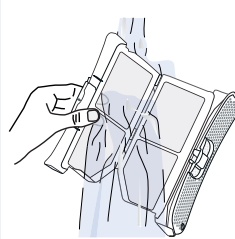
1		⇒		⇒	
	<p>Meter la colada y cerrar la puerta.</p>		<p>Encender la secadora.</p>		<p>Seleccionar un programa y, en caso necesario, ajustar los ajustes predeterminados del programa.</p>
2		⇒		⇒	
	<p>Seleccionar el botón de inicio .</p>		<p>Secar.</p>		<p>Sacar la colada.</p>
3		⇒		⇒	
	<p>Apagar la secadora.</p>		<p>Vaciar el recipiente de condensado.</p>		<p>Limpiar el filtro de pelusas.</p>

Descripción del aparato

Secadora

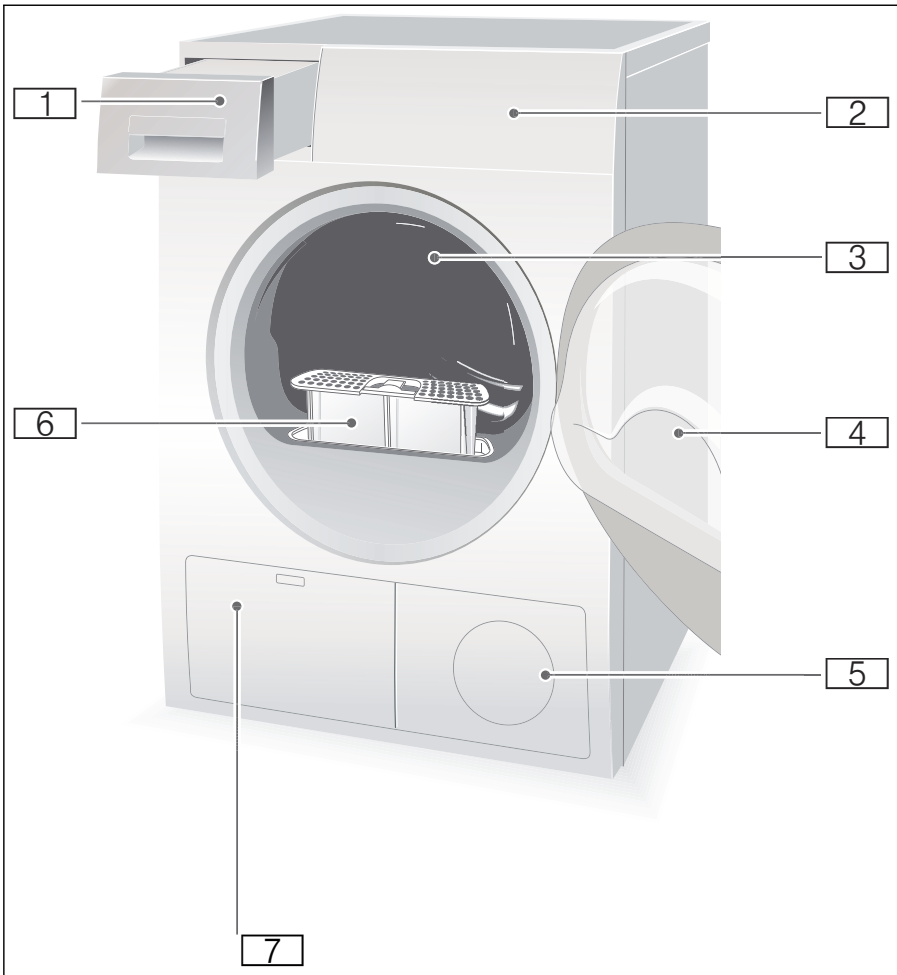

- 1** Recipiente de condensado
- 2** Panel de mandos y display
- 3** Iluminación interior del tambor (en función del modelo)
- 4** Puerta de la secadora
- 5** Abertura de entrada de aire
- 6** Filtro de pelusas
- 7** Intercambiador térmico

Panel de mandos

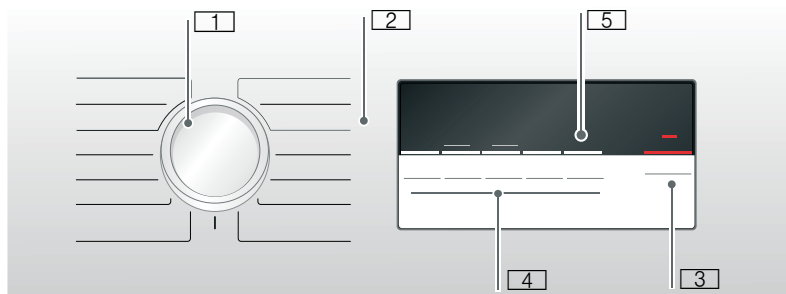

- 1 Utilizar el **selector de programas** para encender y apagar la secadora y para seleccionar los programas.
- 2 **Programa** → *Página 24.*
- 3 **Botón de inicio** para iniciar o interrumpir el programa → *Página 26.*
- 4 **Botones** → *Página 26.*
- 5 **Panel de la pantalla** con **botones** → *Página 21.*

Panel del display

Botones del panel del display

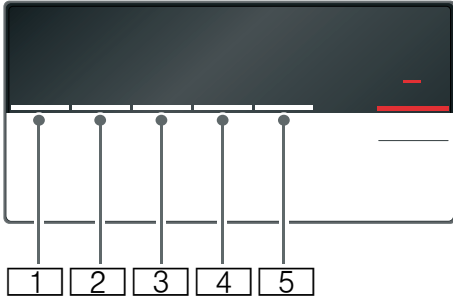

- 1 Seleccionar el **grado de secado**.
- 2 Seleccionar el **tiempo de secado**.
- 3 Seleccionar el **tiempo de Listo en**.
- 4 Seleccionar **Antiarrugas**.
- 5 Seleccionar **Secado delicado**.

Para una descripción detallada de todos los botones, ver a partir de → *Página 26*.

Panel del display

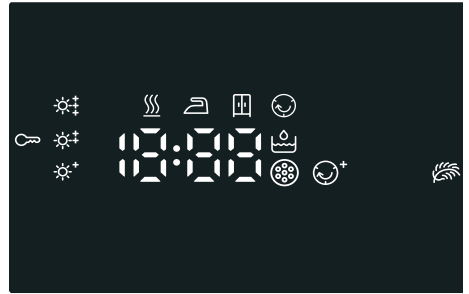

- Ajuste preciso del nivel de secado.
- Antiarrugas seleccionado. Seguro para niños seleccionado.
- Secado a baja temperatura seleccionado.
- Inicio o Pausa seleccionado.
- 3 h** Retardo del programa en horas cuando está seleccionado el tiempo de «Listo en».
- 1:27** Duración prevista del programa en horas y minutos.
- End-P** - Progreso del programa: Húmedo; Seco plancha; Seco armario; Antiarrugas; Fin y Pausa.
- Vaciar el recipiente de condensado; → *Página 30*.
- Limpiar los filtros de pelusas; → *Página 29*.



Colada

Preparar la colada



Advertencia

¡Riesgo de explosión o incendio!

Sacar los mecheros y cerillas de los bolsillos.

¡Atención!

El tambor de la secadora y las prendas podrían dañarse.

Sacar todos los objetos de los bolsillos y tener en cuenta la siguiente información:

- Atar las cintas de la ropa, las tiras de los delantales, etc. o utilizar un saco especial para lavar la ropa.
- Cerrar las cremalleras, corchetes y automáticos y abotonar los botones. Abotonar las prendas grandes, tales como abrigos.
- Sacar de los bolsillos todos los objetos metálicos, como los clips.
- Para garantizar un resultado de secado uniforme, clasificar la colada por el tipo de tejido y el programa de secado.
- Secar siempre las prendas muy pequeñas como, por ejemplo, los calcetines de bebé, junto con prendas más grandes, como toallas.
- Las prendas tejidas, como camisetas o jerséis, suelen encoger cuando se las seca en secadora por primera vez. Utilizar un programa suave.
- No secar en exceso las prendas sintéticas. Esto aumenta la formación de arrugas en la ropa.
- Utilizar programas temporizados para prendas individuales.

- Algunos detergentes y productos de cuidado para ropa, p. ej. almidón o suavizante, contienen partículas que pueden depositarse en el sensor de humedad. Esto puede perjudicar la función del sensor y, por consiguiente, el resultado de secado.

Notas

- Al lavar prendas que luego se secarán en secadora, usar la cantidad correcta de detergente y productos de cuidado para ropa, según se especifica en las instrucciones del fabricante.
- Limpiar el sensor de humedad regularmente → *Página 34.*

Clasificación de la colada según:

- Apto para secadora
- Secado a temperatura normal
- Secado a baja temperatura
- No utilizar secadora

Nota: No cargar las prendas directamente de la lavadora en la secadora. Clasificar las prendas centrifugadas antes de introducirlas en la secadora.

Si se secan tejidos finos, gruesos y multicapa a la vez, el grado de sacado de cada uno variará. Para lograr un resultado de secado uniforme, secar solamente prendas que sean del mismo tipo de tejido y estructura. Si la ropa queda demasiado húmeda, se puede seleccionar un programa temporizado para continuar secando → *Página 24*.

¡Atención!















Es posible que la secadora o las prendas resulten dañadas.

No secar en la secadora los tejidos siguientes:

- Prendas manchadas con aceite.
- Tejidos sin lavar.
- Tejidos no transpirables (p. ej. revestidos de caucho).
- Tejidos muy delicados, tales como seda o cortinas sintéticas.

Programas y botones

Programas

Programa y tejidos	Carga máxima y ajustes/información de los programas
Nombre del programa ¿Para qué tejidos es adecuado el programa?	La carga máxima se basa en el peso seco de los tejidos Ajustes posibles de programa
Algodón  Extra seco  * Tejidos duraderos y resistentes al calor hechos de más de una capa de algodón o lino y que no se secan con facilidad.	7 kg
Algodón  Seco para guardar  Tejidos normales, duraderos y resistentes al calor hechos de una sola capa de algodón o lino.	7 kg
Algodón  Seco  Tejidos normales, duraderos y resistentes hechos de una sola capa de algodón o lino que necesitan estar húmedos después del secado y se pueden planchar y colgar.	7 kg
Sintéticos  Extra seco  * Tejidos sintéticos o mezclados hechos de más de una capa de algodón o lino y que no se secan con facilidad.	3,5 kg
Sintéticos  Seco para guardar  Tejidos normales sintéticos o mezclados hechos de una sola capa.	3,5 kg
Sintéticos  Seco  Tejidos normales sintéticos o mezclados hechos de una sola capa que necesitan estar húmedos después del secado y se pueden planchar y colgar.	3,5 kg
Sport  Ropa deportiva de secado rápido hecha de fibras funcionales, microfibras y sintéticos.	1,5 kg
Antialergias  Toallas resistentes hechas de algodón.	6 kg
Mix  Carga mezclada que consta de tejidos de algodón y sintéticos.	3 kg

Caliente ☹

Todo tipo de tejidos, programa de tiempo.

Adecuado para ropa secada previamente o ligeramente húmeda, así como para secar ropa gruesa y de varias capas.

Para secar prendas individuales.

Notas

- Secar lana, calzado deportivo y peluches solo con la cesta para lana → *Página 15*.
- En el programa de tiempo, la humedad residual de la ropa no se detecta automáticamente. Si la ropa sigue muy húmeda después del programa de secado, repetir el programa y, en caso de ser necesario, aumentar la duración del programa.

3 kg

Se puede ajustar la duración del programa con el botón de tiempo de secado.

Frio ☹

Para desagregar o ventilar la ropa poco usada.

Para secar prendas individuales.

3 kg

Se puede ajustar la duración del programa con el botón de tiempo de secado.

Camisas 15 min ⌚

Para unos resultados óptimos secar como máximo 5 camisas a la vez. Tras el secado, planchar la ropa o colgarla y dejarla reposar: así la humedad residual se distribuye de forma homogénea.

1 kg**Rápido 40 min** ⚡

Sintéticos y algodón ligero.

2 kg**Acabado lana** 🧶

Tejidos lavables a máquina hechos de lana o que contengan lana.

Notas

- Los tejidos se ponen más mullidos, pero no se secan.
- Retirar los tejidos una vez que haya finalizado el programa y dejar que se sequen.

0,5 kg**Delicado** 🧺

For delicate, washable textiles, e.g. made of satin, synthetic fibres or blended fabrics.

2 kg

Botones

Botones	Explicación y notas
Nota: No se pueden seleccionar todos los botones y sus funciones en todos los programas.	
Ajuste secado ☀️	<p>Si la ropa está demasiado húmeda después del secado, se pueden ajustar los niveles de sequedad de forma precisa, p. ej., Seco para guardar. El nivel de sequedad se puede aumentar con el grado de sequedad en tres fases, de ☀️ a ☀️+.</p> <p>Si se ha ajustado el nivel de sequedad, se conserva el ajuste de todos los programas con una sequedad seleccionable incluso después de apagar la secadora.</p> <p>Nota: Cuanto mayor sea el grado de sequedad, mayor será la duración del programa.</p>
Duración ⌚	Ajustar la duración de los programas de tiempo. Entre 20 minutos y 3 horas en aumentos de 10 minutos.
Terminado en ⌚	El programa acabará en 1-24 h. Establecer el tiempo «Listo en» en aumentos de una hora para retrasar el inicio del programa. El número de horas necesario después de que finalice el programa se muestra en el panel del display.
3 seg. (Seguro para niños) ⏸️	Mantener pulsado el botón de tiempo «Listo en» y el botón de tiempo de secado al mismo tiempo durante 3 segundos para activar o desactivar el seguro para niños.
Menos 😊	El tambor mueve la ropa en intervalos regulares durante 60 minutos tras el secado en cualquier programa para evitar arrugas. La función antiarrugas automática se puede aumentar hasta 180 min.
Delicado 🌿	Temperatura reducida para tejidos delicados, p. ej., poliacrílico o elastano. Al seleccionar el botón, aumentará el tiempo de secado.
Inicio/Pausa +Carga ▶️🔊	Inicia o pausa el programa.



Manejo del electrodoméstico

Cargar colada y encender la secadora

Nota: La secadora debe estar correctamente colocada y conectada, → *Página 13.*

1. Colocar las prendas en el tambor.
2. Para encender la secadora, girar el selector de programas hasta cualquier programa.
3. Cerrar la puerta de la secadora.

¡Atención!

Riesgo de dañar la secadora o las prendas.

Tener cuidado para no pillar ninguna prenda con la puerta.

Ajustar un programa

Nota: Si se ha activado el seguro para niños, hay que desactivarlo para poder seleccionar un programa, véase → *Página 26.*

1. Seleccionar el programa deseado, véase información detallada acerca de los programas a partir de → *Página 24.*
2. Utilizar el selector de programas para establecer el programa deseado. En el display aparecerán los ajustes predeterminados del programa seleccionado.

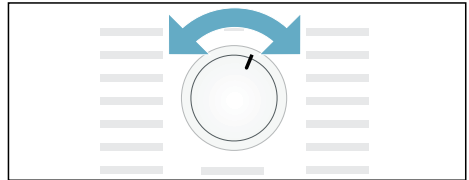

Nota: Los ajustes predeterminados del programa son ajustes estándar que ya vienen definidos al seleccionar un programa. Tras seleccionar un programa se pueden ver los ajustes predeterminados del programa en el panel del display.

3. En caso necesario, modificar los ajustes predeterminados del programa. Véase información detallada al respecto a partir de → *Página 24.*

Iniciar el programa

Pulsar el botón de inicio.







Nota: Si se desea bloquear el programa para evitar modificaciones accidentales, se puede seleccionar el seguro para niños, véase → *Página 26*.

Secuencia del programa

El estado del programa se indica en el campo del display.

p. ej. Duración prevista del programa
1:27 en horas y minutos.

Nota: Cuando se selecciona un programa, se indica el tiempo de secado previsto para la carga recomendada. Durante el secado, los sensores de humedad detectan la humedad restante de la carga y ajustan la duración del programa (excepto en los programas temporizados). Esto se ve saltando hacia delante el tiempo restante.

	Húmedo
	Seco plancha
	Seco armario
	Antiarrugas
	Pausa
	Fin

Cambiar el programa o añadir ropa

Se puede retirar y añadir ropa, así como cambiar o modificar el programa, en cualquier momento durante el secado.

1. Para poner el programa en pausa, abrir la puerta de la secadora o pulsar el botón de inicio.
2. Añadir o retirar ropa.

3. Seleccionar otro programa o una función adicional en caso necesario.
4. Cerrar la puerta de la secadora.
5. Pulsar el botón de inicio.

Nota: La duración del programa se actualiza en el panel del display en función de la carga y la humedad residual de la colada. Los valores mostrados pueden variar al modificar el programa o al adaptar la carga.

Interrupción del programa

El programa se puede interrumpir en cualquier momento. Para ponerlo en pausa, abrir la puerta de la secadora o pulsar el botón de inicio.

¡Atención!
Riesgo de incendio. La ropa puede incendiarse.

Si se cancela el programa, se deben sacar las prendas y extenderlas para que se disipe el calor.

Fin del programa

Aparece *End* en el panel del display.

Retirar la colada y apagar la secadora

1. Retirar las prendas.
2. Colocar el selector de programas en la posición «Stop».

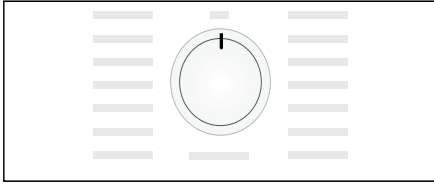

Limpiar el filtro de pelusas

Nota: Durante el secado, el filtro de pelusas atrapa pelusas y pelos. Si el filtro de pelusas está obstruido o sucio, el flujo de aire se reduce e impide que la secadora alcance el máximo rendimiento. Si el filtro de pelusas está limpio, se reduce el consumo de energía y el tiempo de secado.

Limpiar el filtro de pelusas **después de cada** ciclo de secado:

1. Abrir la puerta de la secadora y retirar las pelusas de la puerta.
2. Retirar el filtro de pelusas.

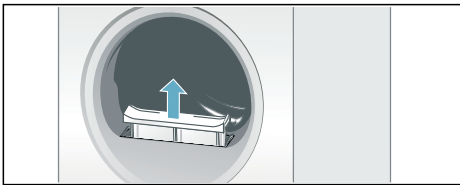

3. Quitar las pelusas del hueco del filtro de pelusas.

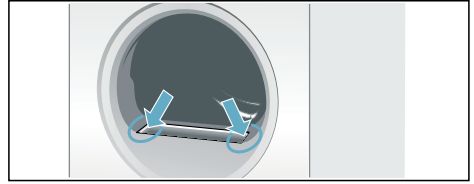

Nota: Asegurarse de que no caigan pelusas en el hueco abierto.

4. Abrir el filtro de pelusas y quitar todas las pelusas.
5. Aclarar el filtro con agua corriente para eliminar las pelusas o lavarlo en el lavavajillas.

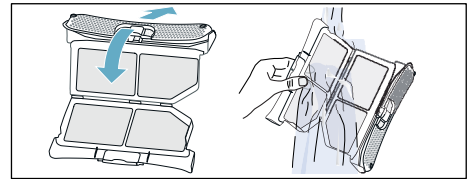

6. Secar el filtro de pelusas, cerrarlo y volver a insertarlo.

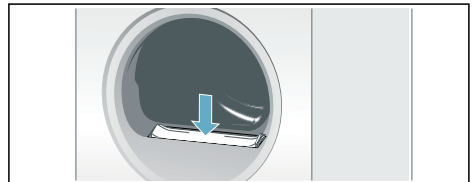

¡Atención!
La secadora podría dañarse.

No poner en marcha la secadora sin el filtro de pelusas o si este está defectuoso.

Vaciar el recipiente de condensado

En la configuración de fábrica, el agua condensada del electrodoméstico se evacua en un recipiente para agua condensada.

Se puede drenar el agua condensada del electrodoméstico a través de una manguera de evacuación* hacia el desagüe. Después de drenar el agua condensada hacia el desagüe, no se debe vaciar el recipiente para agua condensada durante el secado, así como tras cada secado.

1. Extraer el recipiente de condensado horizontalmente.

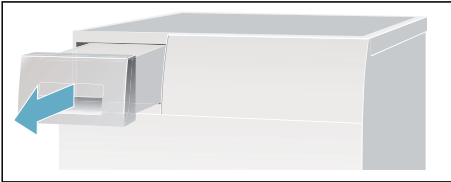

2. Tirar el agua de condensación.

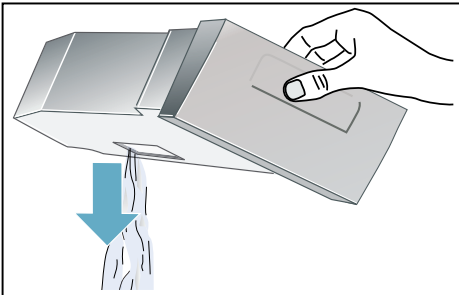

¡Atención!

El agua de condensación sucia podría ser perjudicial para la salud y causar daños materiales.

El agua de condensación no es potable y puede estar contaminada con pelusas. No beber ni reutilizar el agua de condensación.

3. Introducir el recipiente de condensado hasta que encaje en la secadora.

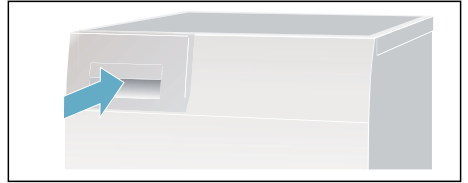

* incluido según modelo

Ajustes de tonos

Se pueden modificar los siguientes ajustes:

- La velocidad de centrifugado de la ropa antes de secarla;
- El volumen de la señal audible al final del programa;
- El volumen de las señales audibles de las teclas,
- La capacidad de corriente del fusible de la secadora (10 A o 13 A).

Nota: Los valores para la etiqueta energética se han calculado con un fusible de 13 A. Si se cambia a un fusible de 10 A, se incrementan el tiempo de secado y el consumo de energía. Puede consultar más información sobre ello en la tabla de valores de consumo. → *Página 38*

Se deberá activar el modo de ajuste para poder cambiar estos ajustes.

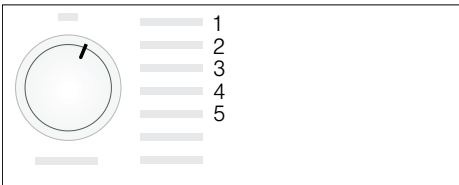

Activar el modo de ajuste

1. Encender la secadora.
2. Seleccionar el programa «Algodón» en la posición 1 y esperar cinco segundos.

El modo de ajuste está ahora activado. Los símbolos desaparecen del panel del display y aparece la duración del programa.

1. Mantener pulsado el botón de inicio y, al mismo tiempo, girar el selector de programas en el sentido de las agujas del reloj hasta la posición 2.
2. Se muestra en el display la **velocidad de centrifugado**.

3. Pulsar el botón de «Listo en» o el botón del tiempo de secado para modificar la velocidad de centrifugado.
4. Girar el selector de programas en el sentido de las agujas del reloj hasta la posición 3.
5. El volumen de la **señal audible al final del programa** se muestra en el display.

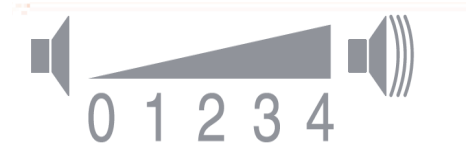

1 = bajo, 2 = medio,
3 = alto, 4 = muy alto

6. Pulsar el botón de «Listo en» o el botón del tiempo de secado para modificar el volumen.
7. Girar el selector de programas en el sentido de las agujas del reloj hasta la posición 4.

8. El volumen de la **señal audible de las teclas** se muestra en el display.

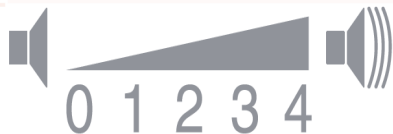

- 0 = apagado, 1 = bajo, 2 = medio,
3 = alto, 4 = muy alto
9. Pulsar el botón de «Listo en» o el botón del tiempo de secado para modificar el volumen.
10. Girar el selector de programas en el sentido de las agujas del reloj hasta la posición 5.
11. La **corriente** se muestra en el display.
LO = 10 A
HI = 13 A
12. Pulsar el botón de «Listo en» o el botón del tiempo de secado para modificar la corriente.

Salir del modo de ajuste

Girar el selector de programas en la posición «Desconectado» una vez se haya ajustado la velocidad de centrifugado, el volumen o la capacidad de corriente del fusible deseados. Se han guardado los ajustes.



Limpieza

Limpiar la secadora y el panel de mandos

Advertencia

¡Riesgo de muerte!

Existe riesgo de descarga eléctrica, puesto que la secadora funciona con electricidad.

Desconectar la secadora de la toma de corriente antes de limpiarla.

Limpiar la secadora solo con agua y un paño suave y húmedo.

Eliminar todos los restos de detergente, aerosoles o similares inmediatamente. No utilizar productos de limpieza para pretratar las prendas (p. ej., aerosoles de prelavado, quitamanchas). No utilizar limpiadores a alta presión o con chorro de vapor para limpiar el electrodoméstico.

Limpiar el intercambiador térmico

Notas

- El intercambiador térmico debe limpiarse una vez al mes, pero esto depende de la frecuencia con la que se utilice la secadora.
- Si hay residuos en el intercambiador térmico, aumentará el tiempo de secado necesario y afectará a los resultados de secado.

1. Dejar que la secadora se enfríe y colocar un trapo absorbente debajo de la tapa de mantenimiento.

Nota: Puede ser que salga agua residual.

2. Abrir por completo la tapa de mantenimiento.

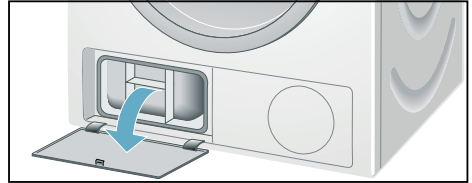

3. Girar ambas palancas de seguro, una en dirección a la otra.

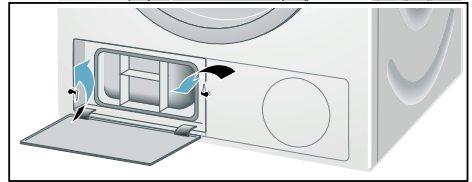

4. Retirar la cubierta superior del intercambiador térmico.

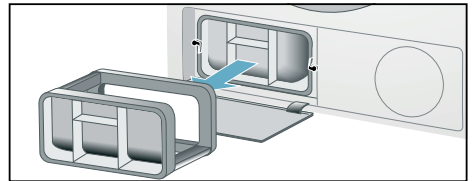

5. Retirar el intercambiador térmico.

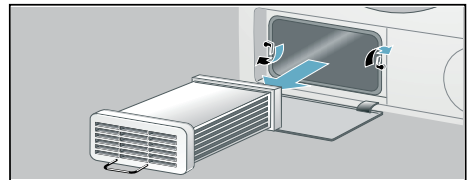

6. Enjuagar todos los lados del intercambiador térmico con agua para retirar por completo toda la pelusa.

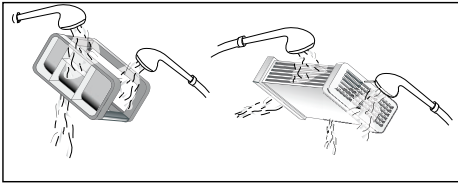

¡Atención!

Existe el riesgo de dañar el intercambiador térmico.

Utilizar agua solamente para limpiar el intercambiador térmico y no utilizar objetos duros o afilados para eliminar la pelusa.

7. Retirar toda pelusa de las juntas de la secadora y del intercambiador térmico.
8. Dejar que salga toda el agua.
9. Insertar primero el intercambiador térmico y, después, colocar su cubierta superior.
10. Girar las dos palancas de bloqueo a su posición inicial y cerrar la tapa de mantenimiento hasta que encaje.

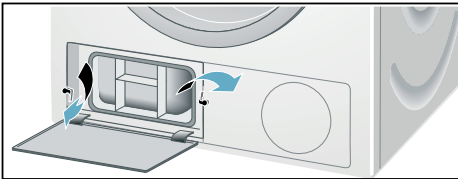

11. Cerrar la tapa de mantenimiento y presionarla hasta que encaje bien en su sitio.

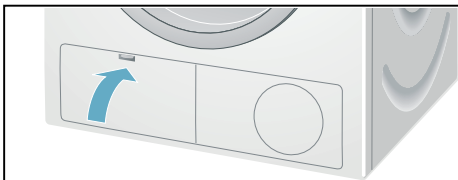

Limpiar el sensor de humedad

Nota: La secadora está equipada con un sensor de humedad de acero inoxidable. El sensor de humedad mide el grado de humedad de la ropa. Después de largos periodos de uso, el sensor de humedad puede quedar cubierto por una fina capa de cal o residuos de detergentes y productos de cuidado para ropa. Estos residuos deben eliminarse con regularidad, ya que la función del sensor y, por consiguiente, el resultado de secado pueden resultar perjudicados.

Abrir la puerta y limpiar el sensor de humedad con una esponja áspera.





¡Atención!

El sensor de humedad podría dañarse.

No limpiar los sensores de humedad con estropajos abrasivos ni de lana de acero.



¿Qué hacer en caso de avería?

Averías	Causa/solución
Aparece  en el panel del display y se ha interrumpido el secado.	<ul style="list-style-type: none"> ■ Vaciar el recipiente de condensado y pulsar el botón de inicio → <i>Página 26</i>. ■ Si está instalado el desagüe de condensación opcional, es posible que la manguera de desagüe esté obstruida. Comprobar que la manguera no tenga depósitos y enjuagarla por dentro.
Aparece  en el panel del display.	Limpiar el filtro de pelusas y/o el intercambiador térmico y pulsar el botón de inicio → <i>Página 29</i> ; → <i>Página 33</i> .
La secadora no arranca.	<ul style="list-style-type: none"> ■ ¿Está enchufado el cable a la corriente? ¿Se ha comprobado el fusible? ■ ¿Se ha seleccionado el programa? Seleccionar un programa. ■ ¿Está abierta la puerta de la secadora? Cerrar la puerta. ■ ¿Está activado el seguro para niños? Desactivar el seguro para niños. ■ ¿Está seleccionado el tiempo «Finalizar en»? El programa empieza tras una pausa.
El panel del display se apaga y el botón de inicio parpadea.	No es una avería. El modo de ahorro de energía está activo → <i>Página 13</i> .
Arrugas.	<ul style="list-style-type: none"> ■ Las arrugas se forman cuando se ha excedido la carga máxima o se ha seleccionado el programa equivocado para el tipo de tejido. En la tabla de programas se encuentra toda la información necesaria. ■ Sacar la ropa inmediatamente después de secarla, pueden producirse arrugas si se deja la ropa en el tambor.
El aparato pierde agua.	No es una avería, puede que la secadora esté inclinada. Nivelar la secadora.
Cambio de la duración del programa indicada durante el secado.	No es una avería. El sensor de humedad detecta la humedad restante de la carga y ajusta la duración del programa (excepto en los programas temporizados).
*en función del modelo	

Averías	Causa/solución
La ropa no se ha secado bien o sigue demasiado húmeda.	<ul style="list-style-type: none"> ■ Al final del programa, la ropa parece más húmeda de lo que está realmente. Extender la ropa y dejar que se disipe el calor. ■ Ajuste preciso del nivel de secado: esto amplía el tiempo de secado, pero no aumenta la temperatura. La ropa se secará más → <i>Página 26</i>. ■ Seleccionar un programa con mayor duración de secado o aumentar el nivel de secado. Esto no aumenta la temperatura. ■ Seleccionar un programa temporizado para continuar secando la ropa que siga estando húmeda → <i>Página 24</i>. ■ Si se ha excedido la carga máxima del programa, es posible que la ropa no se seque bien. ■ Limpiar el sensor de humedad del tambor. El sensor puede quedar cubierto por una fina capa de cal o de residuos de detergente y productos de cuidado para ropa que perjudica su función. La ropa no se seca correctamente → <i>Página 34</i>. ■ El secado se ha interrumpido por un corte de corriente, porque el recipiente de condensado está lleno o porque se ha superado el tiempo máximo de secado. <p>Nota: Véanse también los consejos sobre la colada → <i>Página 22</i>.</p>
¿El tiempo de secado es demasiado prolongado?	<ul style="list-style-type: none"> ■ Es posible que el filtro de pelusas esté sucio y esto prolongue el tiempo de secado. Limpiar el filtro de pelusas. ■ Es posible que el intercambiador térmico esté sucio y esto prolongue el tiempo de secado. Limpiar el intercambiador térmico. ■ Si la abertura de entrada de aire de la secadora está obstruida o no está accesible libremente, podría verse aumentado el tiempo de secado. Asegurarse de que la abertura de entrada de aire se mantenga libre de obstrucciones. ■ Si la temperatura ambiente es superior a los 35 °C, el tiempo de secado podría aumentarse. ■ Si la circulación del aire es insuficiente en la estancia de la secadora, el tiempo de secado podría aumentarse. Ventilar la habitación.
El tiempo de secado mostrado cambia durante el secado.	No es una avería. La secadora detecta la carga y adapta la duración restante del programa.
Aumenta la humedad de la estancia.	No es una avería. Asegurarse de ventilar bien la estancia.
Corte de corriente.	Se ha interrumpido el programa de secado. Sacar la ropa y extenderla o reiniciar el programa.
*en función del modelo	

Nota:

Si no se puede rectificar el fallo apagando y encendiendo la secadora, ponerse en contacto con nuestro servicio posventa.



Servicio posventa

Servicio posventa

Si no puede rectificar el fallo usted, (averías, ¿qué hacer?), ponerse en contacto con nuestro servicio posventa. Buscaremos siempre la solución adecuada para evitar visitas innecesarias de los técnicos.

La información de contacto sobre el servicio posventa más próximo puede encontrarse aquí o en el directorio de servicio posventa suministrado.

Facilitar al servicio posventa el número de producto de la secadora (n.º E) y el número de producción (FD).

E-Nr. _____ FD _____

Esta información se encuentra en el interior de la puerta de la secadora o en la parte posterior de la secadora.

Confíe en la experiencia del fabricante.

Contacte con nosotros. Podrá estar seguro de recibir un servicio de reparación por parte de técnicos debidamente formados que utilizan repuestos originales.



Valores de consumo

Tabla de valores de consumo

Programa	Velocidad de centrifugado que se utiliza para centrifugar la ropa	Duración**		Consumo de energía**	
		7 kg	3,5 kg	7 kg	3,5 kg
		10/13 A	10/13 A	10/13 A	10/13 A
Algodón	1400 r. p. m.	119 min/ 97 min	76 min/ 59 min	3,99 kWh/ 3,93 kWh	2,28 kWh/ 2,19 kWh
	1000 r. p. m.	141 min/ 119 min	90 min/ 73 min	4,23 kWh/ 4,15 kWh	2,42 kWh/ 2,31 kWh
	800 r. p. m.	163 min/ 141 min	104 min/ 87 min	4,48 kWh/ 4,37 kWh	2,55 kWh/ 2,43 kWh
Seco*	1400 r. p. m.	97 min/ 70 min	57 min/ 44 min	3,18 kWh/ 3,08 kWh	1,74 kWh/ 1,67 kWh
	1000 r. p. m.	119 min/ 92 min	71 min/ 58 min	3,42 kWh/ 3,30 kWh	1,88 kWh/ 1,79 kWh
	800 r. p. m.	141 min/ 114 min	85 min/ 72 min	3,67 kWh/ 3,53 kWh	2,01 kWh/ 1,91 kWh
Sintéticos		3,5 kg		3,5 kg	
Seco para guardar*	800 r. p. m.	52 min/ 46 min		1,46 kWh/ 1,42 kWh	
	600 r. p. m.	62 min/ 56 min		1,80 kWh/ 1,75 kWh	

* Ajuste del programa para pruebas según la norma estándar EN 61121 aplicable.

** Los valores pueden diferir de los que se especifican según el tipo de tejido, la composición de las prendas que se secarán, la humedad residual de la colada, el grado de sequedad que se ha ajustado, el volumen de carga y las condiciones ambientales, además de cualquier función adicional que se haya activado.

Programa más eficaz para tejidos de algodón

El siguiente «programa de algodón estándar» (identificado con ) es adecuado para secar ropa normal de algodón húmeda y es más eficaz en lo que respecta a su consumo de energía combinado para secar ropa de algodón húmeda.

Programas estándar para algodón según la norma actual de la UE 932/2012			
Programa	Carga	Consumo de energía	Duración del programa
		13 A	13 A
 Algodón seco para guardar	7 kg/3,5 kg	4,15 kWh/2,31 kWh	119 min/73 min
Ajuste de programa para la comprobación y etiquetado energético conforme a la directiva 2010/30/UE. Los valores de consumo están calculados con un fusible de protección de 13 A.			



Datos técnicos

Dimensiones:

85 cm x 60 cm x 60 cm

Altura x anchura x profundidad

Peso:

Aprox. 46 kg

Carga máxima:

7 kg

Recipiente de condensado:

4,6 l

Tensión conectada:

220-240 V

Carga conectada:

Máx. 2800 - 2100 W

Fusible:

13/10 A

Iluminación interior del tambor***Temperatura ambiente:**

5-35 °C

Consumo eléctrico cuando está apagado:

0,10 W

Consumo eléctrico cuando está listo para su uso (modo conectado):

0,50 W

El presente producto contiene fuentes de luz de la clase de eficiencia energética F. Las fuentes de luz se encuentran disponibles como repuesto y su sustitución solo la puede llevar a cabo personal especializado.

* En función del modelo



¡Gracias por comprar un aparato Bosch!

Registra tu nuevo dispositivo en MyBosch para empezar a disfrutar de:

- **Consejos y trucos de expertos para cada aparato**
- **Opciones de ampliación de garantía**
- **Descuentos en accesorios y piezas de recambio**
- **Manual digital e información completa sobre el aparato disponibles en todo momento**
- **Acceso fácil al Servicio Oficial Bosch**

Registro fácil y gratis, también desde teléfonos móviles:

www.bosch-home.com/welcome



¿Buscas ayuda? La encontrarás aquí.

Consejos de expertos para aparatos Bosch, ayuda para solucionar problemas o servicio de reparación por parte de expertos de Bosch.

Las múltiples maneras en que Bosch ayuda a resolver cuestiones técnicas se pueden consultar aquí:

www.bosch-home.com/service

La información de contacto de todos los países se recoge en el directorio de servicios adjunto.

Robert Bosch Hausgeräte GmbH

Carl-Wery-Straße 34

81739 München, GERMANY

www.bosch-home.com



9001594919 (0012)

es