



BOSCH



Register your
new device on
MyBosch now and
get free benefits:
**[bosch-home.com/
welcome](https://www.bosch-home.com/welcome)**

Lavadora

WAL28PHXES

[es] Manual de usuario e instrucc-
iones de montaje

Tabla de contenidos

1 Seguridad	4	9 Accesorios	39
1.1 Advertencias de carácter ge- neral.....	4	10 Antes de usar el aparato por primera vez.....	39
1.2 Uso conforme a lo prescrito	4	10.1 Iniciar ciclo de lavado en vacío	39
1.3 Limitación del grupo de usuarios.....	4	11 Prendas.....	40
1.4 Instalación segura	5	11.1 Preparación de la colada.....	40
1.5 Uso seguro.....	7	11.2 Clasificación de las pre- ndas.....	41
1.6 Limpieza y mantenimiento seguros.....	9	11.3 Grado de suciedad	41
2 Evitar daños materiales	11	11.4 Indicaciones de la etiqueta de cuidados	42
3 Protección del medio am- biente y ahorro	12	12 Detergente y productos de limpieza.....	42
3.1 Eliminación del embalaje	12	12.1 Cantidad de detergente re- comendada	42
3.2 Ahorro de energía y recur- sos.....	12	12.2 Dosificación del detergente ...	43
3.3 Modo de ahorro de energía.....	13	13 Manejo básico	44
4 Instalación y conexión.....	13	13.1 Encender el aparato.....	44
4.1 Desembalaje del aparato	13	13.2 Ajustar un programa	44
4.2 Contenido suministrado	14	13.3 Realizar ajustes en los pro- gramas.	44
4.3 Requisitos del lugar de em- plazamiento	14	13.4 Guardar ajustes de los pro- gramas	44
4.4 Retirada de los seguros pa- ra el transporte.....	15	13.5 Cargar la colada	45
4.5 Conectar el aparato	17	13.6 Añadir detergente y pro- ductos de limpieza	45
4.6 Nivelar el aparato	18	13.7 Iniciar el programa	45
4.7 Conexión del aparato a la red eléctrica.....	18	13.8 Introducir ropa en la lava- dora	46
5 Familiarizándose con el apa- rato.....	19	13.9 Interrumpir programa	46
5.1 Aparato.....	19	13.10 Retirar la ropa	46
5.2 Compartimento para deter- gente	20	13.11 Desconectar el aparato.....	46
5.3 Mandos.....	20	14 Seguro para niños.....	47
5.4 Lógica de manejo	20	14.1 Activación del seguro a prueba de niños	47
6 Panel indicador	22	14.2 Desactivar el seguro para niños.....	47
7 Pulsadores	25		
8 Programas	28		

15 Sistema de dosificación inteligente	47	18.6 Limpiar la manguera de desagüe acoplada al sifón.	59
15.1 Llenar el cajetín de dosificación.....	47	18.7 Limpiar el filtro de la entrada de agua.....	59
15.2 Contenido del cajetín de dosificación	48	19 Solucionar pequeñas averías.....	61
15.3 Dosificación básica	48	20 Transporte, almacenamiento y eliminación de desechos	73
16 Home Connect	48	20.1 Desmontar el aparato	73
16.1 Ajustes de Home Connect.....	49	20.2 Colocar los seguros de transporte	73
16.2 Conectar el aparato a la red doméstica WLAN (Wi-Fi) con la función WPS.....	49	20.3 Puesta en funcionamiento de nuevo del aparato	74
16.3 Conectar el aparato a la red doméstica WLAN (Wi-Fi) sin la función WPSConectar el aparato a la red doméstica WLAN (Wi-Fi) sin la función WPS	49	20.4 Eliminación del aparato usado.....	74
16.4 Conectar el aparato con la aplicación Home Connect.....	51	21 Servicio de Asistencia Técnica	75
16.5 Activar el wifi del aparato.....	51	21.1 Número de producto (E-Nr.) y número de fabricación (FD).....	75
16.6 Desactivar el wifi del aparato	51	21.2 Garantía para el sistema AQUA-STOP	76
16.7 Actualización de software	51	22 Valores de consumo	77
16.8 Restablecer ajustes de red del aparato	51	23 Datos técnicos	78
16.9 Protección de datos	52	24 Declaración de conformidad ...	78
17 Ajustes básicos.....	53		
17.1 Vista general de los ajustes básicos.....	53		
17.2 Modificar los ajustes básicos.....	53		
18 Cuidados y limpieza.....	54		
18.1 Consejos para el mantenimiento del aparato	54		
18.2 Limpiar el tambor	54		
18.3 Limpiar el compartimento para detergente.....	54		
18.4 Descalcificar	56		
18.5 Limpiar la bomba de vaciado	57		



1 Seguridad

Tenga en cuenta las siguientes indicaciones de seguridad.

1.1 Advertencias de carácter general



- Lea atentamente estas instrucciones.
- Conservar las instrucciones y la información del producto para un uso posterior o para futuros propietarios.
- No conecte el aparato en el caso de que haya sufrido daños durante el transporte.

1.2 Uso conforme a lo prescrito

Utilizar el aparato solo:

- para lavar prendas aptas para lavar en máquina y lana lavable a mano según la etiqueta de lavado.
- con agua del grifo y detergentes y productos de cuidado convencionales adecuados para lavadoras.
- en el uso doméstico privado y en espacios cerrados del entorno doméstico.
- hasta a una altura de 4000 m sobre el nivel del mar.

1.3 Limitación del grupo de usuarios

Este aparato podrá ser usado por niños a partir de 8 años y por personas con limitaciones físicas, sensoriales o mentales, o que carezcan de conocimientos o de experiencia, siempre que cuenten con la supervisión de una persona responsable de su seguridad o hayan sido instruidos previamente en su uso y hayan comprendido los peligros que pueden derivarse del mismo.

No deje que los niños jueguen con el aparato.

La limpieza y el cuidado del aparato a cargo del usuario no podrán ser efectuados por niños si no cuentan con la supervisión de una persona adulta responsable de su seguridad.

Mantener a los niños menores de 3 años y animales domésticos alejados del aparato.

1.4 Instalación segura

Al instalar el aparato, tener en cuenta las advertencias de seguridad.

⚠ ADVERTENCIA – ¡Riesgo de descarga eléctrica!

Las instalaciones incorrectas son peligrosas.

- ▶ Conectar y poner en funcionamiento el aparato solo de conformidad con los datos que figuran en la placa de características del mismo.
- ▶ Conectar el aparato solo a una fuente de alimentación con corriente alterna mediante un enchufe reglamentario con puesta a tierra.
- ▶ La conexión de puesta a tierra de la instalación eléctrica doméstica debe estar instalada de acuerdo con las normas vigentes. La instalación debe disponer de una sección de cable suficientemente grande.
- ▶ En caso de utilizar un interruptor de corriente diferencial, colocar solo un tipo de calentamiento con el símbolo .
- ▶ No alimentar nunca el aparato a través de un dispositivo de conmutación externo, como por ejemplo, un reloj avisador o un mando a distancia.
- ▶ Cuando el aparato esté montado, el enchufe del cable de conexión de red debe quedar accesible, o, en caso de que no pueda quedar accesible, debe instalarse un dispositivo de separación omnipolar en la instalación eléctrica fija, de acuerdo con las normas de instalación.
- ▶ Al instalar el aparato en su emplazamiento definitivo, asegurarse de que el cable de conexión de red no quede aprisionado ni se dañe.

Un aislamiento incorrecto del cable de conexión de red es peligroso.

- ▶ Evitar siempre que el cable de conexión de red entre en contacto con piezas calientes del aparato o fuentes de calor.
- ▶ Evitar siempre que el cable de conexión de red entre en contacto con esquinas o bordes afilados.

- ▶ No doblar, aplastar ni modificar nunca el cable de conexión de red.

⚠ ADVERTENCIA – ¡Riesgo de incendio!

Es peligroso utilizar cables de conexión de red prolongados y adaptadores no autorizados.

- ▶ No utilizar alargaderas ni tomas de corriente múltiples.
- ▶ Si el cable de conexión de red es demasiado corto, ponerse en contacto con el Servicio de Asistencia Técnica.
- ▶ Utilizar solo adaptadores autorizados por el fabricante.

⚠ ADVERTENCIA – ¡Riesgo de lesiones!

El elevado peso del aparato puede causar lesiones al levantarlo.

- ▶ Una sola persona no puede levantar el aparato.
- Si el aparato se coloca incorrectamente en una columna de lavado y secado, este puede caerse.
- ▶ Apilar la secadora únicamente con el kit de conexión suministrado por el fabricante sobre una lavadora . No se permite otro método de instalación.
 - ▶ No colocar el aparato en una columna de lavado y secado si el fabricante de la secadora no proporciona un kit de conexión adecuado.
 - ▶ No colocar aparatos de fabricantes diferentes y de distintas profundidades y anchos en una columna de lavado y secado.
 - ▶ No instalar una columna de lavado y secado sobre una columna; los aparatos pueden caerse.

⚠ ADVERTENCIA – ¡Riesgo de asfixia!

Los niños pueden ponerse el material de embalaje por encima de la cabeza, o bien enrollarse en él, y asfixiarse.

- ▶ Mantener el material de embalaje fuera del alcance de los niños.
- ▶ No permita que los niños jueguen con el embalaje.

⚠ PRECAUCIÓN – ¡Riesgo de lesiones!

El aparato puede moverse o vibrar durante el funcionamiento.

- ▶ Instalar el aparato en una superficie limpia, plana y firme.

- ▶ Nivelar el aparato usando el pie del aparato y con un nivelador de agua.

Existe el riesgo de tropezar si las mangueras y los cables de conexión a la red no están instalados correctamente.

- ▶ Instalar las mangueras y los cables de conexión a la red de modo que no constituyan un obstáculo.

Si se mueve el aparato en dirección a los componentes que sobresalen, como p. ej. la puerta, las piezas pueden romperse.

- ▶ No desplazar el aparato en dirección a los componentes sobresalientes.

⚠ PRECAUCIÓN – ¡Riesgo de cortes!

Los bordes afilados de la unidad pueden causar cortes al tocarla.

- ▶ No tocar los bordes afilados del aparato.
- ▶ Usar guantes de protección al instalar y transportar el aparato.

1.5 Uso seguro

⚠ ADVERTENCIA – ¡Riesgo de descarga eléctrica!

Un aparato dañado o un cable de conexión defectuoso son peligrosos.

- ▶ No ponga nunca en funcionamiento un aparato dañado.
- ▶ No tirar nunca del cable de conexión a la red eléctrica para desenchufar el aparato. Desenchufar siempre el cable de conexión de red de la toma de corriente.
- ▶ Si el aparato o el cable de conexión de red están dañados, desenchufar inmediatamente el cable de conexión de red o desconectar el fusible de la caja de fusibles y cerrar el grifo de agua.
- ▶ Llame al Servicio de Asistencia Técnica. → *Página 75*

La infiltración de humedad puede provocar una descarga eléctrica.

- ▶ Utilizar el aparato solo en espacios interiores.
- ▶ No exponer el aparato a altas temperaturas y humedad.
- ▶ No utilizar limpiadores por chorro de vapor, limpiadores de alta presión, mangueras o rociadores para limpiar el aparato.

⚠️ ADVERTENCIA – ¡Riesgo de daños para la salud!

Los niños podrían quedar encerrados en el aparato y poner así en peligro su vida.

- ▶ No instalar el aparato detrás de una puerta que impida o bloquee la apertura de la puerta del aparato.
- ▶ En caso de aparatos usados, extraer el enchufe del cable de conexión de red, a continuación, cortar el cable de conexión de red y destruir el cierre de la puerta del aparato de tal manera que la puerta ya no pueda cerrarse.

⚠️ ADVERTENCIA – ¡Riesgo de asfixia!

Si los niños encuentran piezas de tamaño reducido, pueden aspirarlas o tragarlas y asfixiarse.

- ▶ Mantener las piezas pequeñas fuera del alcance de los niños.
- ▶ No permita que los niños jueguen con piezas pequeñas.

⚠️ ADVERTENCIA – ¡Riesgo de envenenamiento!

Los detergentes y otros productos de limpieza pueden provocar intoxicaciones por ingesta.

- ▶ En caso de ingestión, consultar inmediatamente con un médico.
- ▶ Guardar los detergentes y los productos de limpieza en un lugar no accesible para los niños.

⚠️ ADVERTENCIA – ¡Riesgo de explosión!

Si la ropa ha sido tratada previamente con detergentes que contienen disolventes, esto puede provocar una explosión en el aparato.

- ▶ Enjuagar bien con agua la ropa pretrazada antes de lavarla.

⚠️ PRECAUCIÓN – ¡Riesgo de lesiones!

La tapa puede romperse al subir o gatear por encima del aparato.

- ▶ No subirse ni gatear por el aparato.

Al apoyarse o recostarse sobre la puerta abierta, el aparato puede volcar.

- ▶ No apoyarse o recostarse sobre la puerta del aparato.
- ▶ No colocar objetos sobre la puerta del aparato.

Si se introducen las manos en el tambor cuando esté girando, pueden producirse lesiones.

- ▶ Esperar a que el tambor se haya parado antes de introducir las manos.

⚠ PRECAUCIÓN – ¡Riesgo de quemaduras!

El vidrio de la puerta del aparato se calienta cuando se lava a elevadas temperaturas.

- ▶ No tocar la puerta del aparato mientras esté caliente.
- ▶ Mantener alejados a los niños de la puerta del aparato mientras esté caliente.

⚠ PRECAUCIÓN – ¡Riesgo de quemaduras por líquidos calientes!

Al lavar con programas a elevadas temperaturas, el agua de lavado se calienta mucho.

- ▶ No tocar el agua de lavado caliente.

⚠ PRECAUCIÓN – ¡Riesgo de quemaduras químicas!

Si se abre el compartimento para detergente, puede que los productos de limpieza se derramen. Al contacto con los ojos o con la piel puede provocar irritaciones.

- ▶ En caso de que los ojos o la piel entren en contacto con detergentes o productos de limpieza, deben lavarse con agua limpia abundante.
- ▶ En caso de ingestión, consultar inmediatamente con un médico.
- ▶ Guardar los detergentes y los productos de limpieza en un lugar no accesible para los niños.

1.6 Limpieza y mantenimiento seguros

Al realizar labores de limpieza y mantenimiento en el aparato, tener en cuenta las advertencias de seguridad.

⚠ ADVERTENCIA – ¡Riesgo de descarga eléctrica!

Las reparaciones inadecuadas son peligrosas.

- ▶ Solo el personal especializado puede realizar reparaciones e intervenciones en el aparato.

- ▶ Utilizar únicamente piezas de repuesto originales para la reparación del aparato.
- ▶ Si el cable de conexión de red de este aparato resulta dañado, debe sustituirlo el fabricante, el Servicio de Asistencia Técnica o una persona cualificada a fin de evitar posibles situaciones de peligro.

La infiltración de humedad puede provocar una descarga eléctrica.

- ▶ No utilizar limpiadores por chorro de vapor, limpiadores de alta presión, mangueras o rociadores para limpiar el aparato.

⚠ ADVERTENCIA – ¡Riesgo de lesiones!

El uso de otros repuestos y accesorios es peligroso.

- ▶ Utilizar únicamente repuestos originales y accesorios originales del fabricante.

⚠ ADVERTENCIA – ¡Riesgo de envenenamiento!

El uso de detergentes con disolventes puede liberar vapores peligrosos para la salud.

- ▶ No emplear detergentes que contengan disolventes.

2 Evitar daños materiales

Tener en cuenta estas indicaciones para evitar daños materiales y en el aparato.

¡ATENCIÓN!

Una mala dosificación de suavizantes, detergentes, y productos de limpieza puede influir negativamente en el funcionamiento del aparato.

- ▶ Tener en cuenta las recomendaciones de dosificación del fabricante.

Superar la carga admisible máxima puede afectar al funcionamiento de la unidad.

- ▶ Tener en cuenta la carga máxima para cada programa y no superarla.

→ "Programas", Página 28

El aparato está provisto de seguros para el transporte. Si no se retiran los seguros de transporte, pueden ocasionarse daños materiales y en el aparato.

- ▶ Antes de la primera puesta en marcha, retirar por completo y guardar los seguros de transporte.
- ▶ Antes de cada transporte, deben instalarse por completo todos los seguros de transporte para evitar daños por transporte.

La conexión incorrecta de la manguera de alimentación de agua puede causar daños materiales.

- ▶ Apretar a mano los tornillos de la entrada de agua.
- ▶ Conectar la manguera de alimentación de agua al grifo de agua de la forma más directa posible, sin elementos de conexión adicionales, como adaptador, válvula o similar.

- ▶ Asegurarse de que el cuerpo de la válvula de la manguera de alimentación de agua esté instalada sin contacto con el entorno y que no esté expuesta a fuerzas externas.
- ▶ Asegurarse de que el diámetro interior del grifo de agua es de 17 mm como mínimo.
- ▶ Asegurarse de que la longitud de la rosca en la conexión al grifo de agua sea como mínimo de 10 mm.

Una presión de agua demasiado reducida o elevada puede influir negativamente en el funcionamiento del aparato.

- ▶ Asegurarse de que la presión de agua del dispositivo de suministro de agua sea de 100 kPa (1 bar) como mínimo y 1000 kPa (10 bares) como máximo.
- ▶ Si la presión del agua excede el valor máximo indicado, se debe instalar una válvula de reducción de presión entre la toma de agua y el juego de mangueras del aparato.

- ▶ No acoplar en ningún caso el aparato al grifo de un calentador de agua sin presión.

Las mangueras de agua modificadas o dañadas pueden ocasionar daños materiales y en el aparato.

- ▶ No doblar, aplastar, modificar ni cortar nunca las mangueras de agua.
- ▶ Utilizar únicamente las mangueras de agua suministradas o las mangueras de repuesto originales.
- ▶ No reutilizar nunca mangueras de agua usadas.

Utilizar el aparato con agua sucia o demasiado caliente puede causar daños materiales.

- ▶ El aparato debe funcionar únicamente con agua corriente fría.

es Protección del medio ambiente y ahorro

Los productos de limpieza inadecuados pueden dañar la superficie del aparato.

- ▶ No utilizar productos de limpieza agresivos ni abrasivos.
- ▶ No utilizar productos de limpieza con un alto contenido alcohólico.
- ▶ No utilizar estropajos o esponjas duros.
- ▶ Limpiar el aparato solo con agua y un paño suave y húmedo.
- ▶ En caso de entrar en contacto con el aparato, retirar inmediatamente todos los restos de detergente, restos de pulverizado o cualquier otro tipo de resto.

3 Protección del medio ambiente y ahorro

3.1 Eliminación del embalaje

Los materiales del embalaje son respetuosos con el medio ambiente y reciclables.

- ▶ Desechar las diferentes piezas separadas según su naturaleza.



Eliminar el embalaje de forma ecológica.

3.2 Ahorro de energía y recursos

Si tiene en cuenta estas indicaciones, su aparato consumirá menos corriente y agua.

Utilizar programas con temperaturas bajas y tiempos de lavado prolongados, y aprovechar la carga admisible máxima → *Página 28*.

- ✓ El consumo de energía y agua es más eficiente.

Utilizar un ajuste de programa económico.

- ✓ Si se adaptan unos ajustes de programa a un programa concreto, el panel indicador muestra el consumo esperado.

Dosificar → *Página 43* el detergente en función del grado de suciedad de la ropa.

- ✓ Es suficiente una cantidad más pequeña de detergente para suciedades leves o normales. Tener en cuenta la recomendación de dosificación de detergente recomendada por el fabricante.

Reducir la temperatura de lavado con ropa con una suciedad leve o normal.

- ✓ A temperaturas más bajas el aparato consume menos energía. Para suciedades leves o normales se puede lavar con temperaturas más bajas de las indicadas en las etiquetas de cuidados.

Seleccionar la velocidad máxima de centrifugado si la ropa se va a secar después en la secadora.

- ✓ De este modo, se acorta la duración del programa de secado y se reduce el consumo de energía. Con una mayor velocidad de centrifugado, disminuye la humedad residual de la ropa y aumenta el volumen del ruido de centrifugado.

Lavar ropa sin prelavado.

- ✓ El prelavado prolonga la duración del programa y aumenta el consumo de energía y de agua.

El aparato dispone de un sensor de carga continuo.

- ✓ El sensor de carga continuo adapta el consumo de agua y la duración del programa de forma óptima según el tipo de tejido y de la carga admisible.

El aparato dispone de un aquasensor.

- ✓ El aquasensor comprueba durante el aclarado el grado de turbiedad del agua de lavado y, en función de esto, ajusta la duración y el número de aclarados.

3.3 Modo de ahorro de energía

Cuando no se utiliza el aparato durante un periodo de tiempo prolongado en modo de ahorro de energía, este se apaga automáticamente. Se apagan todos los paneles indicadores y  parpadea.

El modo de ahorro de energía finaliza al utilizar de nuevo el aparato. Por ejemplo, al abrir/cerrar la puerta.

4 Instalación y conexión

4.1 Desembalaje del aparato

Nota: Tener en cuenta la información de los puntos Seguridad → *Página 4* y Evitar daños materiales → *Página 11* para poder utilizar el aparato de forma segura.

¡ATENCIÓN!

Los objetos que queden en el tambor y que no estén previstos para el funcionamiento del aparato pueden provocar daños materiales y en el aparato.

- ▶ Retirar del tambor esos objetos y los accesorios suministrados antes del funcionamiento.

1. Retirar por completo el material de embalaje y las fundas protectoras del aparato.

Para la eliminación respetuosa con el medio ambiente del material de embalaje, se debe tener en cuenta la información sobre el tema → *"Eliminación del embalaje", Página 12.*

2. Comprobar la presencia de daños visibles en el aparato.
3. Abrir la puerta.
→ *"Manejo básico", Página 44*
4. Sacar el accesorio del interior del tambor.
5. Cerrar la puerta.

4.2 Contenido suministrado

Al desembalar el aparato, comprobar que las piezas no presenten daños ocasionados durante el transporte y que el volumen de suministro esté completo.

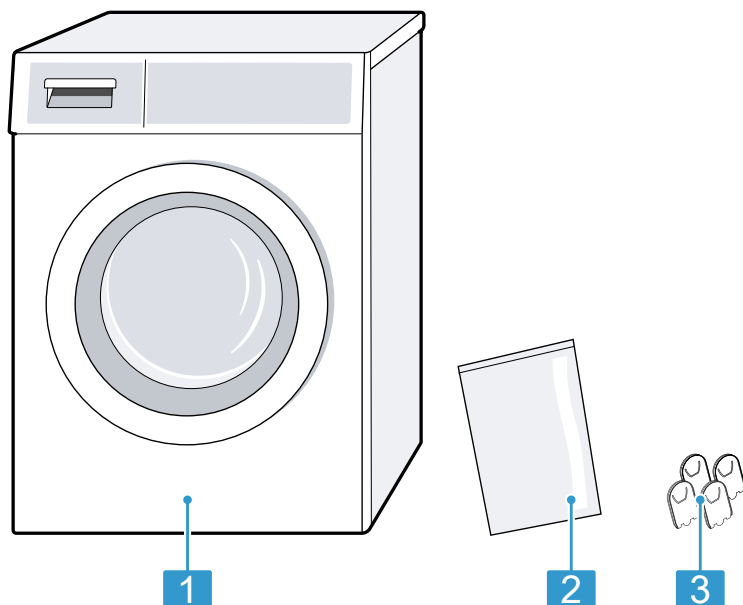

1 Lavadora

2 Documentación adjunta

3 Tapas

4.3 Requisitos del lugar de emplazamiento

Nota: Tener en cuenta la información de los puntos Seguridad → *Página 4* y Evitar daños materiales → *Página 11* para poder utilizar el aparato de forma segura.

⚠ ADVERTENCIA

Riesgo de descarga eléctrica!

El aparato contiene componentes electroconductores. Tocarlos resulta peligroso.

- ▶ No poner en funcionamiento el aparato sin tapa.

⚠ ADVERTENCIA

Riesgo de lesiones!

Si se usa sobre un zócalo, puede volcar.

- ▶ Antes de la primera puesta en marcha es necesario que las patas del aparato estén fijadas sobre

un zócalo con las abrazaderas de sujeción → *Página 39* del fabricante.

¡ATENCIÓN!

Si el aparato va a montarse en zonas con riesgo de heladas o al aire libre, el agua residual congelada puede dañar el aparato y las mangueras congeladas pueden reventar o estallar.

- ▶ No instalar y poner en funcionamiento el aparato en zonas con riesgo de heladas o al aire libre.

El aparato se ha sometido a una prueba de funcionamiento antes de abandonar la fábrica y es posible que contenga restos de agua. Dicha agua puede derramarse si se inclina el aparato más de 40 °.

- ▶ Inclinarse el aparato con cuidado.

Lugar de emplazamiento **Requisitos**

Dentro de un mueble de cocina

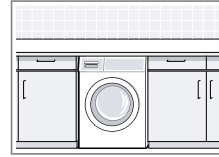

- Es necesario un hueco de 60 cm de ancho.
- Colocar el aparato solo bajo una encimera de trabajo bien unida a los muebles adyacentes.

En una pared

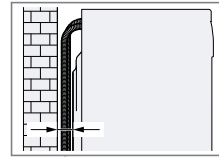

No aprisionar las mangueras entre la pared y el aparato.

Lugar de emplazamiento **Requisitos**

Sobre un zócalo

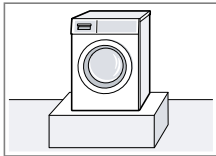

Fijar el aparato con abrazaderas de sujeción → *Página 39*.

Sobre techo de vigas de madera

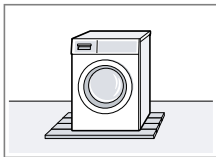

Colocar el aparato sobre una tabla de madera resistente al agua que esté firmemente atornillada al suelo. Su grosor debe ser de, al menos, 30 mm.

4.4 Retirada de los seguros para el transporte

El aparato está provisto de seguros para el transporte en la parte posterior del mismo.

Notas

- Tener en cuenta la información de los puntos Seguridad → *Página 4* y Evitar daños materiales → *Página 11* para poder utilizar el aparato de forma segura.
- Guardar los seguros de transporte, los tornillos y las fundas para un futuro transporte → *Página 73*.

es Instalación y conexión

1. Extraer las mangueras de las sujeciones.

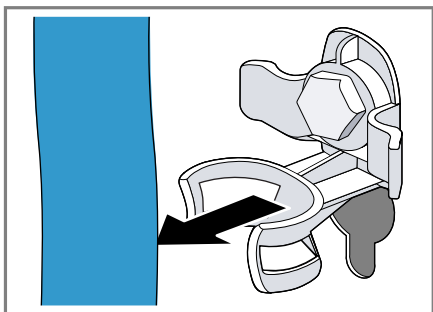

2. Aflojar ① y retirar ② los tornillos de los 4 seguros de transporte con una llave de tuercas de distancia entre caras 13.

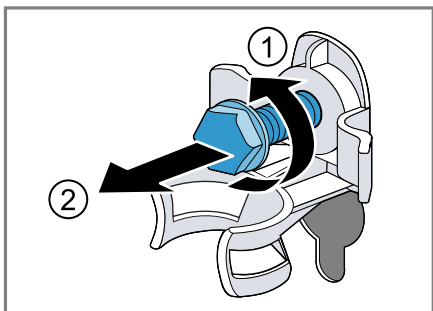

3. Extraer el cable de conexión de la sujeción.

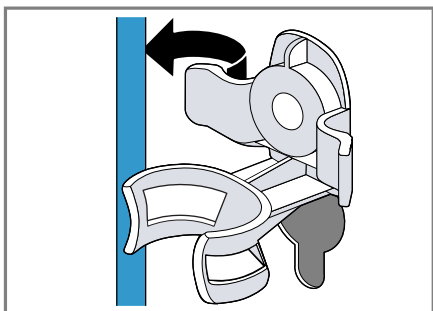

4. Retirar las 4 fundas.



5. Colocar las 4 tapas cubeta.

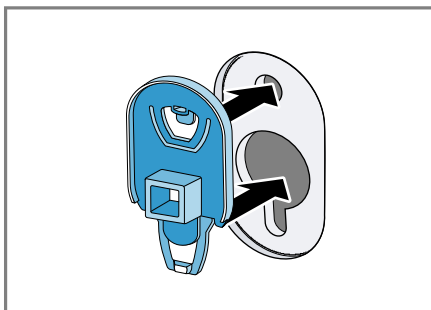

6. Presionar las 4 tapas hacia abajo.

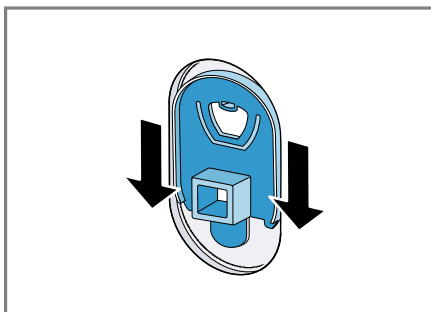

4.5 Conectar el aparato

Acoplar la manguera de alimentación de agua

Nota: Tener en cuenta la información de los puntos Seguridad → *Página 4* y Evitar daños materiales → *Página 11* para poder utilizar el aparato de forma segura.

ADVERTENCIA

Riesgo de descarga eléctrica!

El aparato contiene componentes electroconductores. Tocarlos resulta peligroso.

► No sumergir la válvula eléctrica aquastop en el agua.

1. Empalmar la manguera de alimentación de agua a la toma de agua (26,4 mm = 3/4").

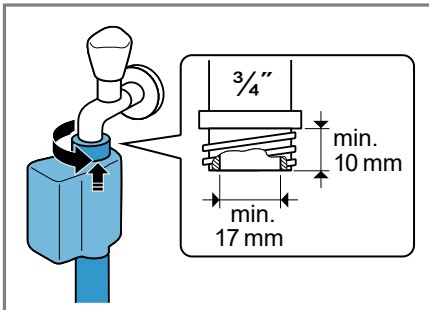

2. Abrir el grifo de agua cuidadosamente y verificar la estanqueidad de los empalmes.

Tipos de conexión de salida de agua

La información servirá de ayuda para conectar el aparato a la salida de agua.

Nota: Tener en cuenta la información de los puntos Seguridad → *Página 4* y Evitar daños materiales → *Página 11* para poder utilizar el aparato de forma segura.

¡ATENCIÓN!

Al desaguar, la manguera de evacuación se mantiene bajo presión y puede soltarse del punto de conexión.

- Asegurar la manguera de evacuación frente a una desconexión fortuita.

Nota: Es preciso tener en cuenta las alturas de bombeo.

La máxima altura de bombeo es de 100 cm.

Evacuación del agua en un sifón

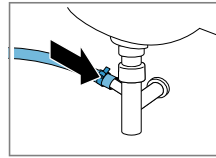

Asegurar el punto de conexión con una abrazadera (24-40 mm).

Evacuación del agua en un lavabo

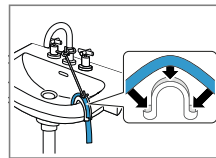

Fijar y asegurar la manguera de desagüe con un racor en codo. → *Página 39*

Salida a un tubo de plástico con manguito de goma o a un sumidero.

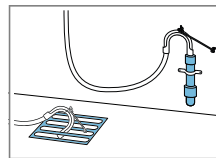

Fijar y asegurar la manguera de desagüe con un racor en codo. → *Página 39*

4.6 Nivelar el aparato

Para reducir el ruido y las vibraciones y evitar que el aparato se mueva, debe estar correctamente nivelado.

Nota: Tener en cuenta la información de los puntos Seguridad → *Página 4* y Evitar daños materiales → *Página 11* para poder utilizar el aparato de forma segura.

1. Aflojar las contratuercas en sentido horario con la ayuda de una llave de tuercas SW17.

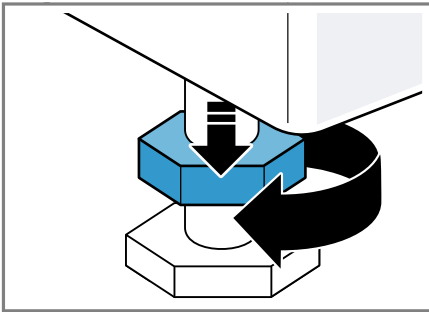

2. Girar las patas del aparato para nivelarlo. Comprobar la nivelación con un nivelador de agua.

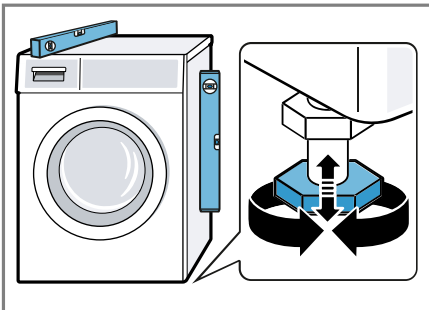

Todas las patas del aparato deben asentarse firmemente sobre el suelo.

3. Apretar las contratuercas con una llave de tuercas SW17 sujetando firmemente contra el cuerpo del aparato.

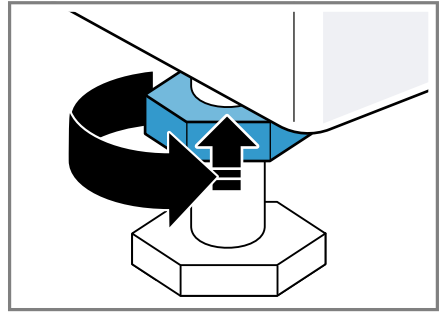

Sujetar a tal efecto las patas del aparato sin modificar su altura.

4.7 Conexión del aparato a la red eléctrica

Nota: Tener en cuenta la información de los puntos Seguridad → *Página 4* y Evitar daños materiales → *Página 11* para poder utilizar el aparato de forma segura.

1. El enchufe del cable de conexión de red del aparato debe conectarse a una toma de corriente cercana al aparato.

Los datos de conexión del aparato se encuentran en los datos técnicos → *Página 78*.

2. Comprobar que el enchufe del cable de conexión de red está firme en la toma de corriente.

5 Familiarizándose con el aparato

5.1 Aparato

Aquí encontrará una vista general de los componentes de su aparato.

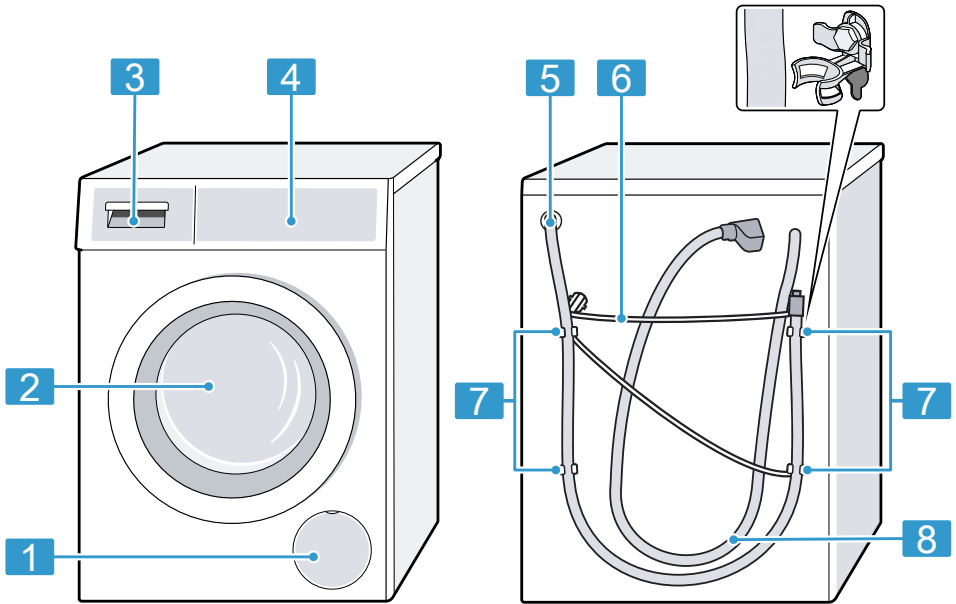

Según el modelo de aparato pueden variar pequeños detalles de la imagen, p. ej., el color y la forma.

1 Trampilla de mantenimiento de la bomba de vaciado → *Página 57*

2 Puerta

3 Compartimento para detergente → *Página 20*

4 Mandos → *Página 20*

5 Manguera de evacuación → *Página 17*

6 Cable de conexión a la red → *Página 18*

7 Seguros de transporte → *Página 15*

8 Manguera de alimentación de agua → *Página 17*

5.2 Compartimento para detergente

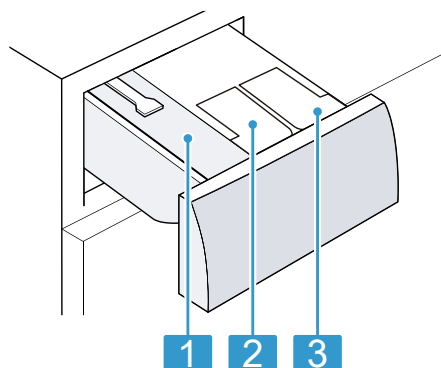

- 1 Cámara de dosificación manual
- 2 ☼ / Ⓞ : cajetín de dosificación de suavizante o detergente
- 3 Ⓞ : cajetín de dosificación de detergente

5.3 Mandos

Mediante el panel de mando se pueden ajustar todas las funciones del aparato y recibir información sobre el estado de funcionamiento.

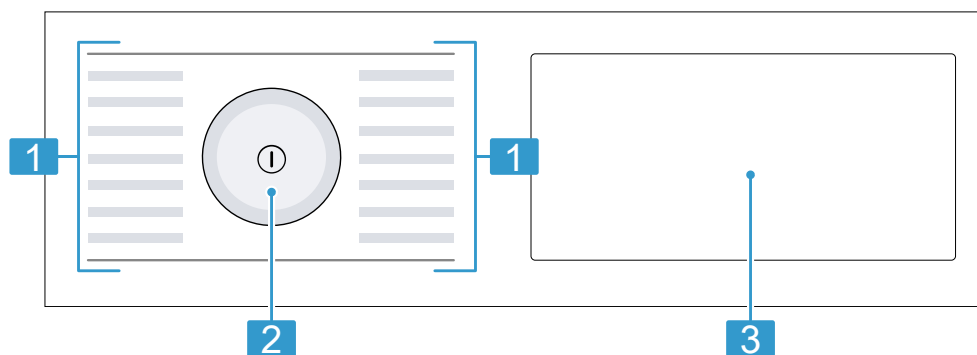

- 1 Programas → *Página 28*
- 2 Selector de programas → *Página 44*
- 3 Pulsadores → *Página 25* y panel indicador → *Página 22*

5.4 Lógica de manejo

¡ATENCIÓN!

Un impacto fuerte contra el panel indicador puede provocar daños.

- ▶ No ejercer presión sobre el panel indicador.

- ▶ No presionar el panel indicador con objetos afilados o puntiagudos.

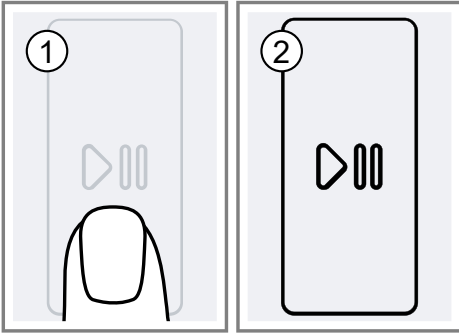

6 Panel indicador



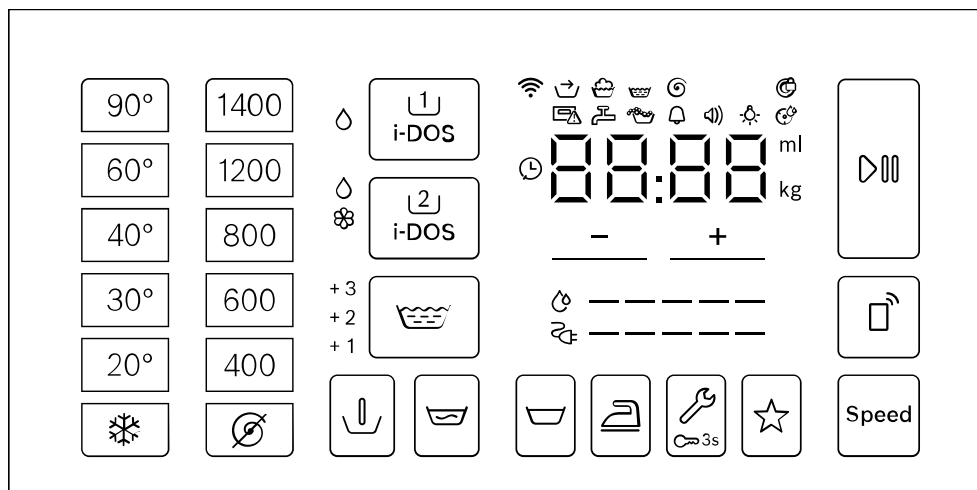









En la pantalla se muestran los valores ajustados en ese momento, las posibilidades de selección o los textos con indicaciones.







Ejemplo de visualización en pantalla

Indicador	Denominación	Descripción
0:40 ¹	Duración del programa/tiempo restante del programa	Duración del programa/tiempo restante del programa previstos de forma aproximada.
⌚ 10 ¹	Tiempo restante	Se ha ajustado el fin del programa y se muestran las horas restante. → "Pulsadores", Página 25
10 kg ¹	Carga de ropa aconsejada	Carga admisible máxima para el programa ajustado en kg.
↩	Pretratamiento	Estado del programa
☁	Lavado	Estado del programa
🪣	Aclarado	Estado del programa
🌀	Centrifugado	Estado del programa
End	Fin del programa	Estado del programa
+1 / +2 / +3	Aclarado Plus	Se han activado ciclos de aclarado adicionales. → "Pulsadores", Página 27

¹ Ejemplo

Indicador	Denominación	Descripción
	Consumo de energía	Consumo de energía del programa ajustado. <ul style="list-style-type: none"> ■ — : consumo de energía menor ■ ————— : consumo de energía mayor
	Consumo de agua	Consumo de agua del programa ajustado. <ul style="list-style-type: none"> ■ — : consumo de agua menor ■ ————— : consumo de agua mayor
	Señal acústica	Ajuste básico
	Señal de las teclas	Ajuste básico
	Brillo de la pantalla	Ajuste básico
	Wi-Fi	<ul style="list-style-type: none"> ■ se ilumina: el aparato está conectado a la red doméstica. ■ parpadea: el aparato intenta conectarse a la red doméstica. → "Home Connect ", <i>Página 48</i>
	Cajetín de dosificación de detergente líquido	<ul style="list-style-type: none"> ■ se ilumina: el sistema de dosificación inteligente de detergente líquido está activado. ■ parpadea: el nivel mínimo de llenado del cajetín de dosificación es inferior. → "Sistema de dosificación inteligente", <i>Página 47</i>  (detergente líquido)
 	Cajetín de dosificación de detergente líquido o suavizante.	<ul style="list-style-type: none"> ■ se ilumina: el sistema de dosificación inteligente de detergente líquido o de suavizante está activado. ■ parpadea: el nivel mínimo de llenado del cajetín de dosificación es inferior. → "Sistema de dosificación inteligente", <i>Página 47</i>  (detergente líquido)  (suavizante)
50 ml ¹	Dosificación básica	Dosificación básica para el detergente o el suavizante. → "Dosificación básica", <i>Página 48</i>











¹ Ejemplo









Indicador	Denominación	Descripción
:	Sistema de control de tensión	<p>parpadea: el sistema de control de tensión automático identifica las subtensiones no admisibles. El programa se pone en pausa.</p> <p>Nota: El programa continúa si la tensión vuelve a tener un valor admisible.</p>
.	Sistema de control de tensión	<p>parpadea: el programa se pausa debido a subtensiones no admisibles. La tensión vuelve a tener un valor admisible, y el programa continúa.</p> <p>Nota: La duración del programa se prolonga.</p>
	Reconocimiento de espuma	El aparato ha detectado demasiada espuma.
	Puerta	<ul style="list-style-type: none"> ■ se ilumina: la puerta está bloqueada y no se puede abrir. ■ parpadea: la puerta no está cerrada correctamente. ■ apagado: la puerta está desbloqueada y puede abrirse.
	Grifo de agua	<ul style="list-style-type: none"> ■ El agua no tiene presión. ■ La presión del agua es demasiado baja.
	Compartimento para detergente	El compartimento para detergente no está completamente encajado.
E:35 / -10 ¹	Error	Código de avería, indicación de avería, señal.
¹ Ejemplo		





7 Pulsadores

La selección de los ajustes de programa depende del programa seleccionado. Las opciones de selección para cada programa pueden consultarse en la vista general de

→ "Programas", *Página 28*.

Sensor	Selección	Descripción
 (Inicio/Pausa)	<ul style="list-style-type: none"> ■ Iniciar ■ Cancelar ■ Pausar 	Iniciar, pausar o cancelar el programa.
Speed	<ul style="list-style-type: none"> ■ activar ■ desactivar 	<p>Activar o desactivar lavado con reducción de tiempo.</p> <p>Nota: El consumo de energía aumenta. Esto no afecta al resultado del lavado.</p>
 i-DOS	<ul style="list-style-type: none"> ■ Activar ■ Desactivar ■ Dosificación básica 	<p>Si se pulsa brevemente el sensor, se activa o desactiva el sistema de dosificación inteligente de detergente líquido .</p> <p>Si se pulsa el sensor durante aprox. 3 segundos, se puede ajustar la dosificación básica.</p> <p>→ "Sistema de dosificación inteligente", <i>Página 47</i></p>
 i-DOS	<ul style="list-style-type: none"> ■ Activar ■ Desactivar ■ Contenido del cajetín de dosificación ■ Dosificación básica 	<p>Si se pulsa brevemente el sensor, se activa o desactiva el sistema de dosificación inteligente de suavizante  o detergente líquido .</p> <p>Si se pulsa el sensor durante aprox. 3 segundos, puede establecerse el contenido del cajetín de dosificación o ajustarse la dosificación básica.</p> <p>→ "Sistema de dosificación inteligente", <i>Página 47</i></p>
 /  (Terminado en)	1 - 24 horas	<p>Fijar el fin del programa.</p> <p>La duración del programa ya está incluida en el número de horas ajustado.</p> <p>La duración del programa se muestra tras iniciarlo.</p> <p>Nota: Utilizar los pulsadores para ajustar los valores de ajuste.</p>
 - 90° (Temperatura)	 - 90 °C	Ajustar la temperatura en °C.

Sensor	Selección	Descripción
 - 1400	 - 1400 rpm	Ajustar la velocidad de centrifugado o desactivar el centrifugado. Con la opción  se expulsa el agua y el centrifugado se desactiva al final del ciclo de lavado. Las prendas permanecen en mojadas en el tambor.
 (interruptor de red)	<ul style="list-style-type: none"> ■ conectar ■ desconectar 	Conectar o desconectar el aparato.
 (Inicio remoto)	<ul style="list-style-type: none"> ■ Activar ■ Desactivar ■ Home Connect ■ Abrir menú 	<p>Si se pulsa brevemente el sensor, se puede desbloquear el inicio a distancia del aparato mediante la aplicación Home Connect</p> <p>Si se pulsa el sensor durante aprox. 3 segundos, se abre el menú Home Connect.</p> <p>Nota El inicio a distancia no puede activarse por seguridad en las siguientes condiciones:</p> <ul style="list-style-type: none"> ■ La puerta está abierta. ■ El compartimento para detergente no está encajado.
 3s (Bloquear 3 seg)	<ul style="list-style-type: none"> ■ Activar ■ Desactivar 	<p>Activar o desactivar el seguro para niños.</p> <p>Asegurar el panel contra el manejo accidental.</p> <p>Si se ha activado el seguro para niños y se ha apagado el aparato, el seguro para niños se mantiene activado.</p> <p>→ "Seguro para niños", Página 47</p>
 (Configuraciones)	Ajustes básicos	Modificar los ajustes básicos del aparato.
 (Prelavado)	<ul style="list-style-type: none"> ■ Activar ■ Desactivar 	<p>Activar o desactivar el prelavado, por ejemplo, para el lavado de ropa muy sucia.</p> <p>Nota: Si está activado el sistema de dosificación inteligente, el detergente se dosificará automáticamente para el prelavado y el lavado principal. Si está desactivado el sistema de dosificación inteligente, deberá dosificarse el detergente para el prelavado directamente en el tambor.</p>









Sensor	Selección	Descripción
 (Aclarado extra)	<ul style="list-style-type: none"> ■ Activar ■ Desactivar 	Activar o desactivar hasta tres ciclos de aclarado adicionales. Recomendado para pieles especialmente sensibles o en zonas con agua muy blanda.
 (Mantener enjuague)	<ul style="list-style-type: none"> ■ Activar ■ Desactivar 	Activar o desactivar el centrifugado y el desagüe al final del ciclo de lavado. La ropa queda flotando en el agua tras el último aclarado.
 (Remojo)	<ul style="list-style-type: none"> ■ Activar ■ Desactivar 	Activar o desactivar el remojo de prendas. La ropa permanece en remojo antes del lavado principal durante más tiempo. Para prendas con suciedad incrustada.
 (Fácil)	<ul style="list-style-type: none"> ■ Activar ■ Desactivar 	Activar o desactivar el lavado con reducción de arrugas. Para reducir las arrugas, se interrumpirá el centrifugado y se adaptará la velocidad de centrifugado. Tras el lavado la ropa húmeda debe colgarse en el tendedero.
☆ (Memoria)	<ul style="list-style-type: none"> ■ guardar ■ ajustar 	Si se pulsa el sensor durante aprox. 3 segundos, se guardan los ajustes personalizados del programa. → <i>"Guardar ajustes de los programas", Página 44</i> Si se pulsa brevemente el sensor, los ajustes personalizados se aplican al programa.

8 Programas











Aquí se ofrece una vista general de los programas. Se ofrece información relativa a la carga y las opciones ajustables del programa.

Consejo: Las indicaciones de las etiquetas de cuidados de la ropa ofrecen información adicional para la selección del programa.













→ "Indicaciones de la etiqueta de cuidados", *Página 42*





















Programa	Descripción	Ajustes de programa
Algodón / Algodão 	Carga máxima (kg) Lavar prendas resistentes de algodón, lino o tejidos mixtos. También apropiado como programa corto para prendas con un grado normal de suciedad al activar Speed . Si se activa Speed , se reduce la carga admisible máxima a 5 kg.	Speed ● Velocidad de centrifugado máxima (en rpm) ¹ 1400 Temperatura máxima (°C) 90  ●  ●  ●  ●  ●  ● 2 i-DOS  ● 1 i-DOS  ●



¹ Ajuste del programa

Programa	Descripción	Ajustes de programa
Eco 40-60	<p>Lavar prendas de algodón, lino y tejidos mixtos.</p> <p>Nota: Pueden lavarse juntas las prendas que, según los símbolos de cuidado, sean lavables a temperaturas de entre 40 °C  y 60 °C .</p> <p>El efecto de lavado se corresponde con la mejor clase posible de eficiencia de lavado según los requisitos legales.</p> <p>Para este programa, la temperatura de lavado se adapta automáticamente en función de la cantidad de carga, a fin de alcanzar la eficiencia energética óptima con el me-</p>	<p> i-DOS </p> <p> i-DOS </p> <p></p> <p></p> <p></p> <p></p> <p></p> <p>Speed</p> <p>Velocidad de centrifugado máxima (en rpm) ¹ 1400</p> <p>Temperatura máxima (°C) -</p>











¹ Ajuste del programa

Programa	Descripción	Ajustes de programa
		 Speed Velocidad de centrifugado máxima (en rpm) ¹ Temperatura máxima (°C)
	<p>por efecto de lavado. La temperatura de lavado no se puede modificar.</p>	       
<p>Sintéticos </p>	<p>Lavar prendas de fibra sintética o tejidos mixtos.</p>	<p>4</p> <p>1200</p> <p>60</p>
<p>Mix </p>	<p>Lavar prendas de algodón, lino, sintéticos y tejidos mixtos. Adecuado para ropa ligeramente sucia.</p>	<p>4</p> <p>1400</p> <p>60</p>
<p>Delicado / Seda </p>	<p>Lavar prendas lavables y delicadas de seda, viscosa y de fibra sintética. Emplear un detergente adecuado para prendas delicadas o de seda.</p>	<p>2</p> <p>800</p> <p>40</p>
	<p>¹ Ajuste del programa</p>	























Programa	Descripción	Ajustes de programa
<p>Carga máxima (kg)</p>	<p>Nota: Lavar la ropa muy delicadas o las prendas que tienen ganchos, corchetes o varillas en redes de lavandería.</p>	<p>Speed</p> <p>Velocidad de centrifugado máxima (en rpm) ¹</p> <p>Temperatura máxima (°C)</p>
<p> Lana / Lãs </p>	<p>Lavar prendas de tejidos de lana o mixtos con alto contenido en lana que se pueden lavar a mano o en la lavadora.</p> <p>Para evitar que la ropa se encoja, el tambor mueve los tejidos con especial suavidad, con pausas prolongadas.</p> <p>Utilizar un detergente adecuado para lana.</p>	<p> i-DOS </p> <p> i-DOS </p> <p></p> <p></p> <p></p> <p></p> <p></p>
<p>¹ Ajuste del programa</p>		<p></p> <p></p> <p></p> <p></p> <p></p> <p></p> <p></p> <p></p> <p></p> <p></p>

Programa	Descripción	Ajustes de programa
Carga máxima (kg)	<p>Configurar programas adicionales. El resto de programas se encuentra en este resumen de programas. Los ajustes de programa que se pueden seleccionar dependen del programa seleccionado.</p>	<p>Speed</p> <p>Velocidad de centrifugado máxima (en rpm) ¹</p> <p>Temperatura máxima (°C)</p>
	Aclarar con un centrifugado posterior y desaguar.	<p>●</p> <p>—</p> <p>●</p> <p>—</p> <p>●</p> <p>—</p> <p>1400</p> <p>—</p>
	Centrifugar y desaguar. Si solo se desea expulsar el agua, activar  . La ropa no se centrifuga.	<p>—</p> <p>—</p> <p>—</p> <p>—</p> <p>—</p> <p>—</p> <p>1400</p> <p>—</p>

¹ Ajuste del programa

Programa	Descripción
<p>Carga máxima (kg)</p>	<p>Ajustes de programa</p> <p>Speed</p> <p>Velocidad de centrifugado máxima (en rpm) ¹</p> <p>Temperatura máxima (°C)</p>
<p>Programas app </p> <p>Seleccionar los programas adicionales directamente mediante la Home Connect aplicación.</p> <p>La descripción de los programas figura en la Home Connect aplicación.</p> <p>Los ajustes de programa que se pueden seleccionar dependen del programa seleccionado.</p> <p>Nota: El aparato debe estar conectado a la red doméstica y Home Connect registrado en la aplicación. → "Home Connect ", Página 48</p>	 i-DOS   i-DOS      







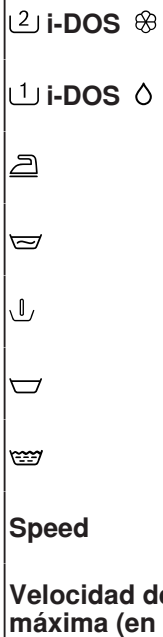





¹ Ajuste del programa

Programa	Descripción	Ajustes de programa
<p> Automático</p> <p>Lavar prendas resistentes de algodón, tejidos sintéticos y mixtos. El grado de suciedad y el tipo de tejido se detectan de forma automática. El proceso de lavado se adapta.</p>	<p>Carga máxima (kg) 6</p> <p>Velocidad de centrifugado máxima (en rpm) ¹ 1400</p> <p>Temperatura máxima (°C) -</p>	<p>      </p> <p>Speed</p> <p> i-DOS </p> <p> i-DOS </p>
<p>Automático delicado</p> <p>Lavar prendas delicadas de algodón, tejidos sintéticos y mixtos. Tratamiento de prendas delicadas. El grado de suciedad y el tipo de tejido se detectan de forma automática. El proceso de lavado se adapta.</p>	<p>Carga máxima (kg) 3,5</p> <p>Velocidad de centrifugado máxima (en rpm) ¹ 800</p> <p>Temperatura máxima (°C) -</p>	<p>      </p> <p>Speed</p> <p> i-DOS </p> <p> i-DOS </p>









¹ Ajuste del programa

Programa	Descripción	Ajustes de programa
	<p>Carga máxima (kg)</p> <p>4</p> <p>Lavar cortinas y visillos. Programa para el lavado de cortinas pesadas de hasta un máximo de 4 kg y visillos ligeros de 25 a 30 m². Utilizar un detergente para cortinas con tejidos ligeros y vaporosos para evitar que se forme una cantidad excesiva de espuma.</p> <p>Nota: Retirar los enganches de las cortinas o lavar las cortinas en una red de lavado.</p> <p>Consejo: ⏴ está activado y puede desactivarse.</p>	<p>Speed</p> <p>Velocidad de centrifugado máxima (en rpm) ¹ 800</p> <p>Temperatura máxima (°C) 40</p> <p>  </p>









¹ Ajuste del programa

Programa	Descripción	Ajustes de programa
<p> Limp. tambor</p>	<p>Cuidados y limpieza del tambor.</p> <p>Utilizar el programa en los siguientes casos:</p> <ul style="list-style-type: none"> ■ antes de usar el aparato por primera vez ■ en el caso de lavados frecuentes a temperaturas de 40 °C e inferiores ■ tras una larga ausencia <p>Emplear un detergente multiusos en polvo o un detergente que contenga blanqueadores.</p> <p>Reducir a la mitad la cantidad de detergente para evitar la formación de espuma.</p> <p>No utilizar suavizante.</p>	<p> Speed</p> <p>Velocidad de centrifugado máxima (en rpm) ¹ 1200</p> <p>Temperatura máxima (°C) -</p> <p>       i-DOS </p> <p> i-DOS </p>

¹ Ajuste del programa

Programa	Descripción	Ajustes de programa
Carga máxima (kg)		       Speed Velocidad de centrifugado máxima (en rpm) ¹ Temperatura máxima (°C)
 Antialergias	<p>No utilizar detergente para prendas de lana, prendas delicadas o detergente líquido.</p> <p>Lavar prendas resistentes de algodón, lino o tejidos mixtos.</p> <p>Adecuado para alérgicos y en caso de requerir un alto nivel de higiene.</p> <p>Nota: Si se alcanza la temperatura ajustada, esta permanece constante durante todo el proceso de lavado.</p>	<p>6,5</p> <p>1400</p> <p>60</p>
 Rápido 15/30 min	<p>Lavar prendas de algodón, sintéticos y tejidos mixtos.</p> <p>Programa corto para pequeñas cargas de ropa ligeramente sucia.</p>	<p>4</p> <p>1200</p> <p>40</p>

¹ Ajuste del programa

Programa	Descripción
Carga máxima (kg)	<p>Ajustes de programa</p> <p> i-DOS </p> <p> i-DOS </p> <p></p> <p></p> <p></p> <p></p> <p></p> <p>Speed</p> <p>Velocidad de centrifugado máxima (en rpm) ¹</p> <p>Temperatura máxima (°C)</p>
	<p>La duración del programa se prolonga hasta los 30 minutos aprox.</p> <p>Si se desea acortar la duración del programa a 15 minutos, activar Speed . La carga admisible máxima se reduce a 2 kg.</p>

¹ Ajuste del programa

9 Accesorios

Utilice accesorios originales. Están pensados para este aparato.

	Aplicación	Número de pedido
Pedestal con cajón	Colocar el aparato en una posición elevada para que pueda cargarse y descargarse fácilmente.	WMZPW20W
Abrazaderas de sujeción	Mejorar la posición de seguridad del aparato.	WMZ2200
Racor en codo	Fijar manguera de evacuación.	00655300

10 Antes de usar el aparato por primera vez

Preparar el aparato para el uso.

10.1 Iniciar ciclo de lavado en vacío

Antes de salir de fábrica, el aparato se sometió a exhaustivos controles de funcionamiento. Para eliminar el posible agua residual deberá efectuarse un primer ciclo de lavado sin ropa.

Nota: Tener en cuenta la información de los puntos Seguridad → *Página 4* y Evitar daños materiales → *Página 11* para poder utilizar el aparato de forma segura.

1. Pulsar .

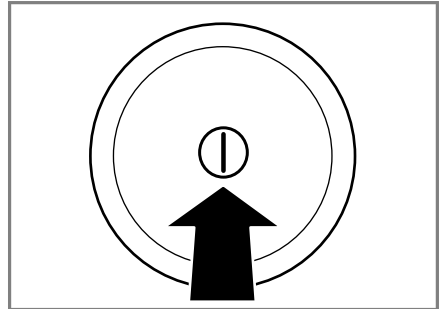

La conexión del aparato puede tardar unos segundos.

2. Ajustar el programa  **Limp. tambor**.
3. Cerrar la puerta.
4. Abrir el compartimento para detergente.

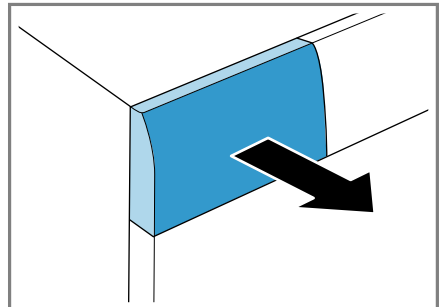

5. Llenar la cámara de dosificación manual con aprox. 1 litro de agua.

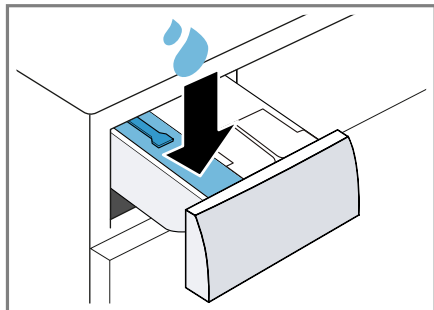

6. Añadir el detergente en polvo a la cámara de dosificación manual.

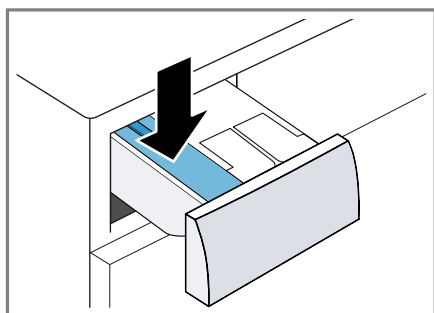

Para evitar la formación de espuma, utilizar solo la mitad de la cantidad de detergente multiusos recomendada para lavar ropa ligeramente sucia. No utilizar detergente para prendas de lana o para prendas delicadas.

7. Introducir el compartimento para detergente.

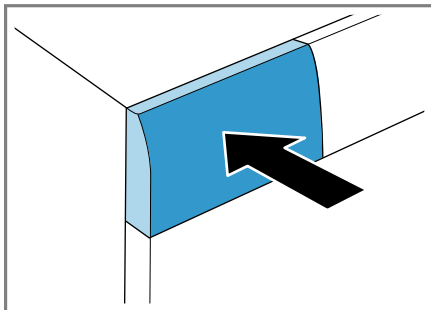

8. Pulsar $\text{D}\text{00}$ (Inicio/Pausa) para iniciar el programa.
✓ En el panel indicador se muestra la duración restante del programa.
9. Iniciar el primer lavado o pulsar 1 para apagar el aparato.
→ "Manejo básico", Página 44

11 Prendas

11.1 Preparación de la colada

Nota: Tener en cuenta la información de los puntos Seguridad → *Página 4* y Evitar daños materiales → *Página 11* para poder utilizar el aparato de forma segura.

¡ATENCIÓN!

Los objetos que se quedan entre la colada pueden dañar tanto la ropa como el tambor.

- ▶ Antes de la puesta en marcha, retirar todos los objetos que pudiera haber en los bolsillos de la ropa.
- ▶ Para proteger el aparato y la colada, preparar la ropa.
 - Vaciar los bolsillos
 - Eliminar la arena acumulada en bolsillos y dobladillos cepillando las prendas

- Cerrar las fundas de la ropa de cama y las fundas de almohada
- Cerrar las cremalleras y los velcros, abrochar los corchetes y abotonar los botones
- Atar juntos los cinturones de tela y las cintas o utilizar una bolsa de lavado
- Retirar los enganches de las cortinas y las cintas de plomo o utilizar una red para lavar la ropa
- Para prendas pequeñas, como por ejemplo calcetines infantiles, utilizar una red para lavar la ropa
- Algunas manchas resistentes y secas pueden eliminarse lavándolas varias veces
- Mezclar prendas grandes y pequeñas para el lavado
- No frotar las manchas frescas, sino lavarlas con agua jabonosa
- Separar y sacudir la ropa

11.2 Clasificación de las prendas

Nota: Tener en cuenta la información de los puntos Seguridad → *Página 4* y Evitar daños materiales → *Página 11* para poder utilizar el aparato de forma segura.

- ▶ Para mejorar el resultado del lavado y evitar decoloraciones, clasificar la ropa antes del lavado según los siguientes criterios.
 - Tipo de tejido/fibra
Lavar juntas las prendas que tengan el mismo tejido y tipo de fibra.
 - Indicaciones de la etiqueta de cuidados → *Página 42*
 - Descripción de los programas → *Página 28*
 - Ropa blanca
 - Ropa de color
Lavar la ropa de color nueva por separado la primera vez.

11.3 Grado de suciedad

Grado de suciedad	Grado de suciedad	ejemplos
bajo	<ul style="list-style-type: none"> ■ no hay suciedad o manchas visibles ■ la ropa ha absorbido olores 	ropa ligera de verano o prendas deportivas que se ha llevado pocas horas
normal	suciedad o manchas ligeras visibles	<ul style="list-style-type: none"> ■ las camisetas, las camisas o las blusas están sudadas o se han usado varias veces ■ toallas o ropa de cama que se han usado durante una semana como máximo
alto	la suciedad o las manchas son claramente perceptibles	trapos de cocina, ropa de bebé o de trabajo

11.4 Indicaciones de la etiqueta de cuidados

Etiquetas con indicaciones de lavado

Símbolo	Proceso de lavado	Programa recomendado
	Normal	Algodón
	Delicado	Sintético
	Especialmente delicado	Delicado/seda para lavado a mano
	Lavado a mano	Lana
	No se puede lavar en la lavadora	-

12 Detergente y productos de limpieza

Nota: Tener en cuenta la información de los puntos Seguridad → *Página 4* y Evitar daños materiales → *Página 11* para poder utilizar el aparato de forma segura.

La información del fabricante acerca del uso y la dosificación puede encontrarse en el embalaje.

Notas

- en caso de utilizar solo detergentes líquidos, que sean autofluuyentes
- no mezclar diferentes detergentes líquidos
- no mezclar el detergente con el suavizante
- no usar productos que hayan superado su fecha de caducidad o sean muy espesos
- no utilizar detergentes que contengan disolventes, agentes corrosivos o que emitan gases, como por ejemplo, blanqueadores líquidos o lejías
- utilizar el colorante con moderación: la sal puede corroer el acero inoxidable
- no utilizar decolorantes en el aparato

12.1 Cantidad de detergente recomendada

Detergente	Tejidos	Programa	Temperatura
Detergente multiusos con blanqueadores ópticos	Prendas blancas resistentes de lino o algodón	Algodón	Desde frío hasta 90°C
Detergente para ropa de color sin lejía ni blanqueantes ópticos	Prendas de color de lino o algodón	Algodón	Desde frío hasta 60°C
Detergente para ropa de color/delicada sin blanqueantes ópticos	Ropa de color de tejidos delicados o sintéticos	Sintético	Desde frío hasta 60°C

Detergente	Tejidos	Programa	Temperatura
Detergente para prendas delicadas	Prendas delicadas de seda o viscosa	Delicados/ Seda	Desde frío hasta 40°C
Detergente para prendas de lana	Lana	Lana	Desde frío hasta 40°C

Consejo: En www.cleanright.eu hay una gran cantidad de información útil sobre detergentes y productos de limpieza de uso doméstico.

12.2 Dosificación del detergente

La dosificación del detergente depende de:

- la cantidad de ropa
- el grado de suciedad
- la dureza del agua

Determinar el grado de dureza del agua local consultando con la empresa local de abastecimiento de agua o mediante una prueba de dureza del agua.

Dureza del agua

Grado de dureza	Grado de dureza total (en mmol/l)	alemán de dureza del agua en °dH
blanda (I)	0 - 1,5	0 - 8,4
media (II)	1,5 - 2,5	8,4 - 14
dura (III)	más de 2,5	más de 14

Ejemplo de una las indicaciones del fabricante acerca del detergente

Estos datos ejemplificativos hacen referencia a una carga estándar de 4-5 kg.

Grado de suciedad	bajo	normal	alto
Grado de dureza del agua: blanda/dureza media	40 ml	55 ml	80 ml
Grado de dureza del agua: dura/muy dura	55 ml	80 ml	105 ml

La dosificación se encuentra en el embalaje del fabricante.

- Si se dosifica de manera manual, adaptar la dosificación a la carga admisible real.
- Si está activada la dosificación inteligente, debe adaptarse la cantidad de detergente a la carga ad-

misible real. La cantidad de detergente y suavizante se confirma automáticamente mediante la dosificación básica → *Página 48* y calcular la carga de ropa detectada. La dosificación básica ajustada de-

be corresponderse siempre con la dosificación correspondiente a una carga de 4,5 kg.

13 Manejo básico

13.1 Encender el aparato

- ▶ Pulsar ①.

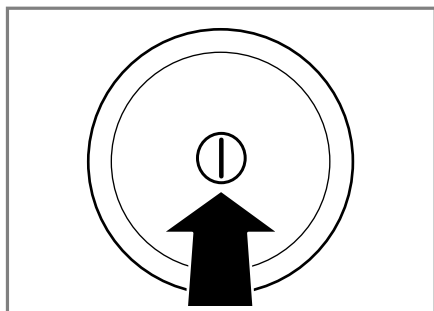

La conexión del aparato puede tardar unos segundos.

- ✓ El aparato efectúa una prueba de funcionamiento en el compartimento para el detergente que se oye.

13.2 Ajustar un programa

1. Establecer el mando selector de programas en el programa → *Página 28* deseado.

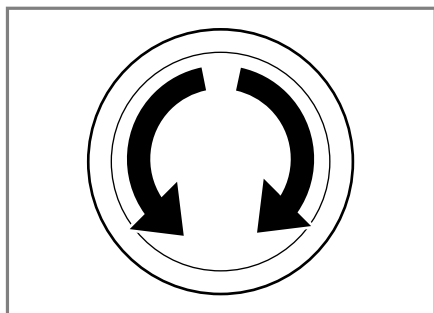

2. En caso necesario, adaptar los ajustes del programa
→ *Página 44*.

13.3 Realizar ajustes en los programas.

En función del programa y del desarrollo del mismo, se pueden ajustar o activar y desactivar los ajustes.

Nota: Resumen de todos los ajustes de programa:

Requisito: Se ha configurado un programa.

- ▶ Realizar ajustes en los programas.
Los ajustes de los programas no se guardan de forma permanente para el programa.

Nota: Si se activa o desactiva el sistema de dosificación inteligente, se guardan los ajustes.

13.4 Guardar ajustes de los programas

Se pueden guardar como favorito los ajustes personalizados para un programa.

Requisitos

- Ajustes guardados.
- Los ajustes de los programas se adaptan.

- ▶ Mantener ☆ pulsado durante aprox. 3 segundos.

Para acceder al programa guardado, pulsar ☆.

Nota: Repetir los pasos para sobreescribir el programa guardado.

13.5 Cargar la colada

Notas

- Tener en cuenta la información de los puntos Seguridad → *Página 4* y Evitar daños materiales → *Página 11* para poder utilizar el aparato de forma segura.
- Para evitar la formación de arrugas, tener en cuenta la carga máxima del programa → *Página 28*.

Requisito: Clasificar y preparar la ropa.
→ "Prendas", *Página 40*

1. Abrir la puerta.

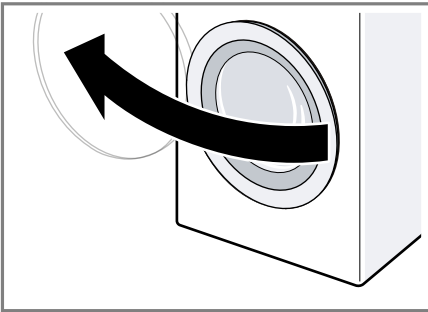

2. Asegurarse de que el tambor está vacío.
3. Introducir la ropa desdoblada en el tambor.
4. **Nota:** Asegurarse de que no quede ropa aprisionada en la puerta. Cerrar la puerta.

13.6 Añadir detergente y productos de limpieza

Para programas en los que no es posible o no se desea activar la dosificación inteligente, se puede añadir detergente a través del compartimento de dosificación manual.

Nota: Tener en cuenta la información de los puntos Seguridad → *Página 4* y Evitar daños materiales → *Página 11* para poder utilizar el aparato de forma segura.

Consejo: Además de la dosificación inteligente, es posible añadir en la cámara de dosificación manual otros productos, como sal quitamanchas, almidón o blanqueador. No se debe añadir ningún otro detergente en la cámara de dosificación manual, con el fin de evitar una dosificación excesiva y la formación de espuma.

Requisito: Obtener más información sobre la dosificación óptima de detergente y productos de limpieza.

1. Abrir el compartimento para detergente.
2. Añadir el detergente.
→ "Compartimento para detergente", *Página 20*
3. En caso necesario, añadir producto de limpieza.
4. Introducir el compartimento para detergente.

13.7 Iniciar el programa

Nota: Si se desea modificar el tiempo hasta el final del programa, debe ajustarse primero el tiempo de «Finalización en».

- ▶ Pulsar
- ✓ En el panel indicador aparecen la duración del programa o el tiempo de «Finalización en».

13.8 Introducir ropa en la lavadora

Nota: Tener en cuenta la información de los puntos Seguridad → *Página 4* y Evitar daños materiales → *Página 11* para poder utilizar el aparato de forma segura.

1. Pulsar .

El aparato se detiene y comprueba si se puede añadir o sacar ropa. Tener en cuenta el estado del programa.

2. Añadir o retirar la ropa.
3. Cerrar la puerta.
4. Pulsar .



13.9 Interrumpir programa

Tras el inicio del programa, este se puede cancelar en cualquier momento.

Nota: Tener en cuenta la información de los puntos Seguridad → *Página 4* y Evitar daños materiales → *Página 11* para poder utilizar el aparato de forma segura.

1. Pulsar .
2. Abrir la puerta.

Cuando el nivel de agua y la temperatura son muy elevados, la puerta permanece bloqueada por razones de seguridad.

- Con temperatura elevada, iniciar el programa .
- Con nivel de agua elevado, iniciar programa  o .

3. Sacar la ropa.

13.10 Retirar la ropa

Nota: Tener en cuenta la información de los puntos Seguridad → *Página 4* y Evitar daños materiales → *Página 11* para poder utilizar el aparato de forma segura.

1. Abrir la puerta.
2. Sacar la ropa.

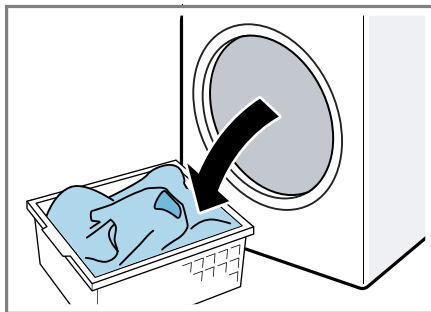

13.11 Desconectar el aparato

1. Pulsar .

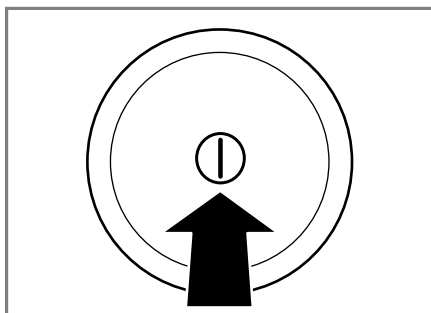

2. Secar el cierre de goma y retirar los cuerpos extraños.

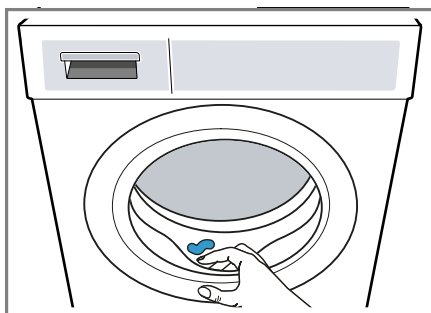

3. Dejar el compartimento para detergente y la puerta abiertos para que pueda secarse el agua residual.

14 Seguro para niños

Asegurar el aparato contra el manejo accidental de los mandos.

14.1 Activación del seguro a prueba de niños

- ▶ Mantener pulsado  **3s** durante aprox. 3 segundos.
- ✓ Los mandos están bloqueados.
- ✓ El seguro para niños permanece activo incluso después de apagar el aparato.

14.2 Desactivar el seguro para niños

Requisito: Para desactivar el seguro para niños, el aparato debe estar encendido.

- ▶ Mantener pulsado  **3s** durante aprox. 3 segundos.

15 Sistema de dosificación inteligente

En función del programa y los ajustes, se adaptan automáticamente las cantidades óptimas de detergente y suavizante.

15.1 Llenar el cajetín de dosificación

Nota

Llenar el cajetín de dosificación para poder utilizar la dosificación inteligente.

- Llenar el cajetín de dosificación siempre con un detergente y producto de limpieza adecuados.
- En caso de cambiar el detergente líquido o el suavizante, vaciar y limpiar los cajetines de dosifica-

ción previamente.



→ "Limpiar el compartimento para detergente", *Página 54*

- Si se desea utilizar los dos cajetines de dosificación de detergente líquido, ajustar el contenido del depósito dosificador → *Página 48*.

Requisito:  /  parpadea.

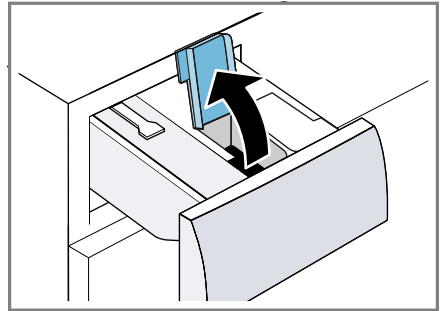
1. Abrir el compartimento para detergente.
2. Abrir la tapa del depósito.



3. Cargar el detergente líquido  y el suavizante  en el cajetín de dosificación correspondiente.
→ "Compartimento para detergente", *Página 20*

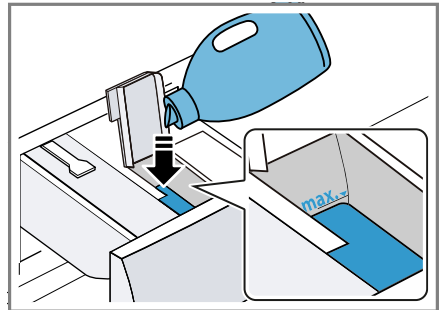

4. Cerrar la tapa del depósito.

Nota: Para que el detergente no se seque, la tapa del depósito no deberá permanecer abierta durante un periodo de tiempo prolongado.



- Introducir el compartimento para detergente.
- Adaptar la dosificación básica
→ *Página 48.*

15.2 Contenido del cajetín de dosificación

Notas

- En caso de modificar el contenido del cajetín de dosificación, se restablece la dosificación básica para este cajetín de dosificación.
- Si se utilizan los dos cajetines de dosificación de detergente líquido, se debe seleccionar un cajetín de dosificación que se emplee durante el lavado.

Ajustar el contenido del cajetín de dosificación

- Mantener pulsado  **i-DOS** durante aprox. 3 segundos.
- Para ajustar \hat{O} , pulsar  **i-DOS**.
✓ En el panel indicador aparece \hat{O} .
- Para ajustar \otimes , volver a pulsar  **i-DOS**.
- Esperar brevemente para finalizar el ajuste.

15.3 Dosificación básica

La cantidad de dosificación básica depende de las indicaciones del fabricante del detergente, el grado de dureza del agua y el grado de suciedad de la ropa.

Ajustar siempre una cantidad de dosificación básica equivalente a la que correspondería a una carga estándar de 4,5 kg.

→ *"Dosificación del detergente",
Página 43*

Adaptar la dosificación

- Mantener pulsado  **i-DOS** durante aprox. 3 segundos.
✓ El panel indicador muestra la cantidad de dosificación básica ajustada para \hat{O} .
- Para adaptar el ajuste, pulsar $- / +$.
- Esperar brevemente para finalizar el ajuste.

Nota: Para adaptar la cantidad de dosificación básica de \otimes , repetir los pasos con  **i-DOS**.

16 Home Connect

Este aparato tiene capacidad para conectarse a la red. Conecte su aparato con un dispositivo móvil para manejar las funciones a través de la aplicación Home Connect, adaptar los ajustes básicos o supervisar el estado de funcionamiento actual. Los servicios Home Connect no están disponibles en todos los países. La disponibilidad de la función Home Connect depende de la disponibilidad de los servicios Home Connect en su país. Para obtener más información, consultar: www.home-connect.com.

- *"Conectar el aparato a la red doméstica WLAN (Wi-Fi) con la función WPS", Página 49*
- *"Conectar el aparato a la red doméstica WLAN (Wi-Fi) sin la función WPS Conectar el aparato a la red doméstica WLAN (Wi-Fi) sin la función WPS", Página 49*

La aplicación Home Connect le guiará durante todo el proceso de registro. Seguir las instrucciones de la aplicación Home Connect para establecer los ajustes.

Consejos

- Consultar la documentación adjunta de Home Connect.
- Tener en cuenta también las indicaciones de la aplicación Home Connect.

Notas

- Tener en cuenta las indicaciones de seguridad de este manual y asegurarse de respetarlas también si utiliza el aparato mediante la aplicación Home Connect.
→ "Seguridad", *Página 4*
- En todo caso, tiene prioridad el manejo desde el propio aparato. En ese momento no es posible controlarlo desde la aplicación Home Connect.



16.1 Ajustes de Home Connect

Adapte Home Connect a sus necesidades.

Los ajustes de Home Connect se encuentran en los ajustes básicos del aparato. El ajuste que aparece en la pantalla depende de si Home Connect está configurada y de si el aparato está conectado a la red doméstica.



16.2 Conectar el aparato a la red doméstica WLAN (Wi-Fi) con la función WPS

Requisito: Si el router dispone de función WPS, el aparato se conecta automáticamente a la red doméstica.

1. Mantener pulsado  durante aprox. 3 segundos.
- ✓ En el panel indicador se muestra **Aut.**
2. Pulsar .

3. En el plazo de 2 minutos, pulsar el sensor WPS en el router.

Tener en cuenta la información de la documentación del router.

- ✓ En el panel indicador parpadea .
- ✓ El aparato intenta conectarse a la red doméstica.
- ✓ Si el panel indicador muestra **con** y se mantiene iluminado , el aparato está conectado a la red doméstica.

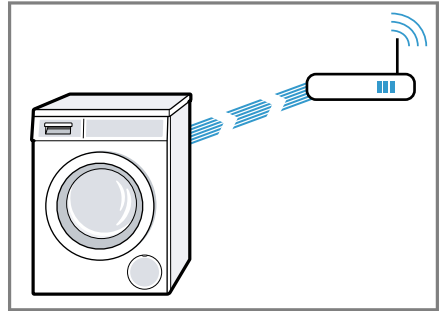

4. Si el panel indicador muestra Home Connect Error y se mantiene iluminado, el aparato está conectado a la red doméstica.
 - Comprobar si el aparato se encuentra dentro del rango de alcance de la red doméstica.
 - Volver a conectar el aparato a la red doméstica WLAN (Wi-Fi) con la función WPS.
5. Conectar el aparato con la aplicación Home Connect. → *Página 51*



16.3 Conectar el aparato a la red doméstica WLAN (Wi-Fi) sin la función WPS

Conectar el aparato

a la red doméstica WLAN (Wi-Fi) sin la fun- ción WPS

Si el router no dispone de función WPS, se puede conectar el aparato manualmente a la red doméstica. El aparato crea brevemente una red doméstica propia. Se puede conectar un dispositivo móvil a la red doméstica y transferir la información de la red al aparato.

Requisito: La aplicación Home Connect está abierta y ya ha iniciado sesión.

1. Pulsar  durante al menos 3 segundos.
- ✓ En el panel indicador se muestra **Aut.**
2. Ajustar el programa a la posición 2.
- ✓ En el panel indicador se muestra **SAP.**
3. Pulsar .
- ✓ En el panel indicador parpadea .
- ✓ El aparato ha creado una red inalámbrica propia con el nombre de red (SSID) Home Connect.



4. Abrir los ajustes de red del dispositivo móvil.

Conectar el dispositivo móvil a la red doméstica HomeConnect e introducir la contraseña HomeConnect.

- ✓ El dispositivo móvil se conecta con el aparato. El proceso de conexión puede tardar hasta 60 segundos.

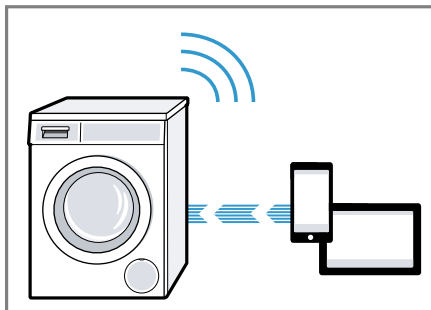

5. Abrir la aplicación Home Connect en el dispositivo móvil y seguir los pasos que aparecen.
6. Introducir en la aplicación Home Connect el nombre de red (SSID) y la contraseña (Key) de la red doméstica.
7. Seguir los últimos pasos de la aplicación Home Connect para conectar el aparato.
- ✓ Si el panel indicador muestra **con** y se mantiene iluminado , el aparato está conectado a la red doméstica.
8. Si el panel indicador muestra Home Connect Error y se mantiene iluminado, el aparato está conectado a la red doméstica.
 - Comprobar si el aparato se encuentra dentro del rango de alcance de la red doméstica.
 - Volver a conectar el aparato a la red doméstica WLAN (Wi-Fi) con la función WPS.
9. Conectar el aparato con la aplicación Home Connect → *Página 51.*

16.4 Conectar el aparato con la aplicación Home Connect

Requisitos

- El aparato está conectado a la red doméstica (wifi).
 - La aplicación Home Connect está abierta. Sesión iniciada.
1. Ajustar el programa a la posición 3.
 - ✓ En el panel indicador se muestra **APP**.
 2. Pulsar \triangleright \square .
 - ✓ El aparato se conecta con la aplicación Home Connect.
 3. En cuanto el aparato se muestre en la aplicación Home Connect, completar el último paso en la aplicación Home Connect.
 - ✓ Si el panel indicador muestra **con**, el aparato está conectado a la aplicación Home Connect.

16.5 Activar el wifi del aparato

Nota: Cuando la red wifi está activa, el consumo de energía aumenta en comparación con los valores que figuran en la tabla.

1. Mantener pulsado \square durante aprox. 3 segundos.
2. Ajustar el programa a la posición 4.
 - ✓ En el panel indicador se muestra **Con**.
3. Pulsar \triangleright \square hasta que el panel indicador muestre **on**.
 - ✓ El wifi está activado.

16.6 Desactivar el wifi del aparato

1. Pulsar \square durante al menos 3 segundos.
2. Ajustar el programa a la posición 4.
 - ✓ En la pantalla aparece **Con**.
3. Pulsar \triangleright \square hasta que el panel indicador muestre **oFF**.
 - ✓ El wifi está desactivado.

Nota: El wifi se ha desactivado y el aparato estaba antes conectado a la red doméstica; esa conexión volverá a establecerse automáticamente al volver a activar el wifi.

16.7 Actualización de software



Requisito: En el panel indicador se muestra .

1. Mantener pulsado \square durante aprox. 3 segundos.
2. Ajustar el programa a la posición 6.
 - ✓ En el panel indicador aparece **UPd**.
3. Pulsar \triangleright \square .
 - ✓ Se instala la actualización de software.
 - ✓ Cuando el panel indicador muestra **Fin**, la actualización de software está instalada.

Nota: La actualización del software puede durar varios minutos. No apagar el aparato durante la actualización del software.

16.8 Restablecer ajustes de red del aparato

1. Pulsar \square durante al menos 3 segundos.

2. Colocar el programa en la posición 5.
- ✓ En el panel indicador aparece **rES**.
3. Pulsar .
- ✓ En el panel indicador aparece **Yes**.
4. Pulsar .
- ✓ Se restablecen los ajustes de red.
- ✓ Cuando el panel indicador muestra **Fin**, los ajustes de red han quedado restablecidos.

Consejo: Si se desea utilizar el aparato a través de la aplicación Home Connect, hay que conectarse de nuevo a la red doméstica y a la aplicación Home Connect.

16.9 Protección de datos

Tener en cuenta las indicaciones relativas a la protección de datos. Al conectar por primera vez el aparato a una red asociada a internet, el aparato transmite las siguientes categorías de datos al servidor Home Connect (registro inicial):

- Identificación clara del aparato (compuesta por la clave del aparato y la dirección MAC del módulo de comunicación Wi-Fi utilizado).
- Certificado de seguridad del módulo de comunicación Wi-Fi (para la protección técnica de la información de la conexión).
- Las versiones actuales de software y hardware de su aparato.
- El estado de un posible restablecimiento previo a los ajustes de fábrica.

El registro inicial prepara la utilización de las funciones Home Connect y solo es necesario la primera vez que se vayan a utilizar estas funciones Home Connect.



Nota: Tener en cuenta que las funciones Home Connect solo se pueden utilizar en conexión con la aplicación Home Connect. Se puede consultar la información relativa a la protección de datos en la aplicación Home Connect.

17 Ajustes básicos



El aparato se puede adaptar a sus necesidades.

17.1 Vista general de los ajustes básicos

Aquí se ofrece una vista general de los ajustes básicos del aparato.

Ajuste básico	Símbolo	Valor	Descripción
Señal acústica		0 (desactivado) 1 (bajo) 2 (medio) 3 (alto) 4 (muy alto)	Ajustar el volumen de la señal acústica tras la finalización del programa.
Señal de las teclas		0 (desactivado) 1 (bajo) 2 (medio) 3 (alto) 4 (muy alto)	Ajustar el volumen de la señal acústica al seleccionar los pulsadores.
Brillo de la pantalla		1 (bajo) 2 (medio) 3 (alto) 4 (muy alto)	Ajustar el brillo del panel indicador.

17.2 Modificar los ajustes básicos

1. Para configurar los ajustes básicos, presionar el pulsador .
2. Para ajustar el ajuste básico deseado, presionar el pulsador .
- ✓ En la pantalla se muestra el ajuste básico configurado y el valor actual.
3. Para modificar el valor, pulsar **—** / **+**.
4. Para salir de los ajustes básicos, apagar el aparato.

18 Cuidados y limpieza

Para que el aparato mantenga durante mucho tiempo su capacidad funcional, debe mantenerse y limpiarse con cuidado.

18.1 Consejos para el mantenimiento del aparato

Para mantener el funcionamiento de su aparato de forma permanente, tener en cuenta los consejos para el mantenimiento del aparato.

Limpiar la caja y el cuadro de mandos solo con agua y un paño suave y húmedo.	Las piezas del aparato se mantendrán limpias y en condiciones higiénicas.
---	---

Retirar inmediatamente todos los restos de detergente, restos de pulverizado o cualquier otro tipo de resto.	La suciedad se elimina más fácilmente cuando está fresca.
--	---

Dejar el compartimento para detergente y la puerta del aparato abiertos después de usarlo.	Así, el agua residual puede secarse y se reduce la formación de olores en el aparato.
--	---

18.2 Limpiar el tambor

Si se suele utilizar el aparato con una temperatura de 40 °C o inferior o si no se ha utilizado el aparato durante un tiempo prolongado, se debe limpiar el tambor.

PRECAUCIÓN Riesgo de lesiones!

El lavado con temperaturas bajas y una falta de ventilación del aparato constantes pueden dañar el tambor y causar lesiones.

- ▶ Ejecutar regularmente un programa de limpieza del tambor o lavar con temperaturas de 60 °C como mínimo.
- ▶ Dejar que el aparato se seque después de cada uso, dejando abiertos el compartimento para detergente y la puerta.
- ▶ Ejecutar el programa  **Limp. tambor** sin ropa en el aparato. Para ello, utilizar detergente en polvo.

18.3 Limpiar el compartimento para detergente

En caso de cambiar el detergente o el compartimento para detergente está sucio, limpiar el compartimento para detergente y la unidad de bomba del sistema de dosificación inteligente,

Nota: Tener en cuenta la información de los puntos Seguridad → *Página 4* y Evitar daños materiales → *Página 11* para poder utilizar el aparato de forma segura.

1. Apagar el aparato.
2. Abrir el compartimento para detergente.

3. Presionar hacia abajo la pieza insertada y extraer el compartimento para detergente.

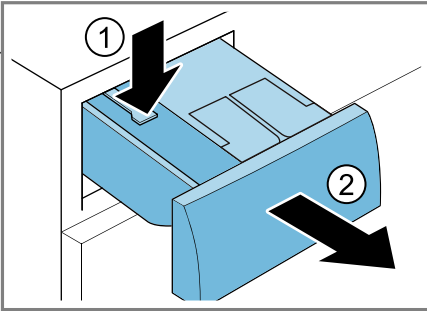

4. Retirar la unidad de bomba.

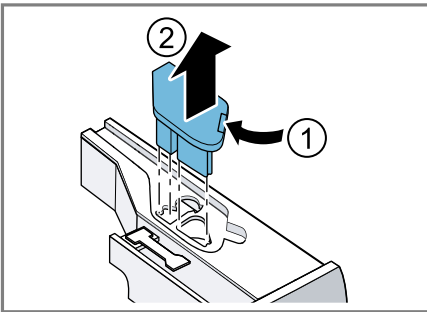

5. Desencajar la tapa del compartimento para detergente por la parte trasera y extraerlo.

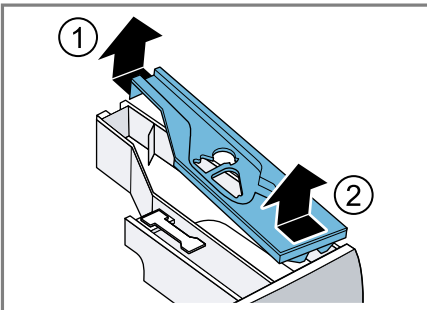

6. Vaciar el compartimento para detergente.

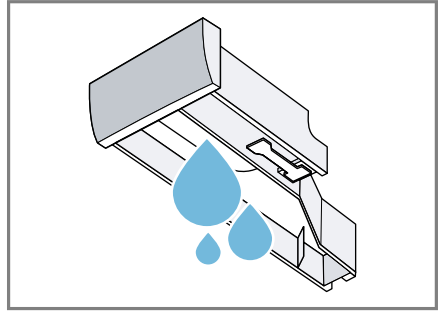

7. **¡ATENCIÓN!** La unidad de bomba contiene componentes eléctricos.
- ▶ No lavar la unidad de bomba en el lavavajillas ni sumergirla en el agua.
 - ▶ Proteger la conexión eléctrica de la parte posterior de la humedad, de los detergentes y de los restos de suavizante.

Limpiar la unidad de bomba con un trapo húmedo.

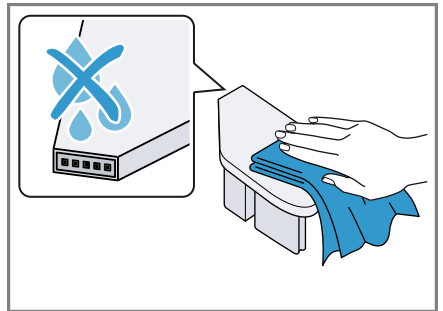

es Cuidados y limpieza

- Limpiar el compartimento para detergente y la tapa con un paño suave y húmedo o con la alcachofa de la ducha.

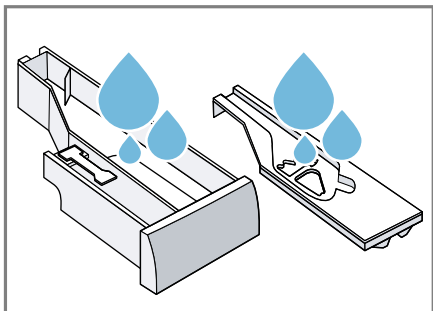

- Secar y colocar el compartimento para detergente, la tapa y la unidad de bomba.

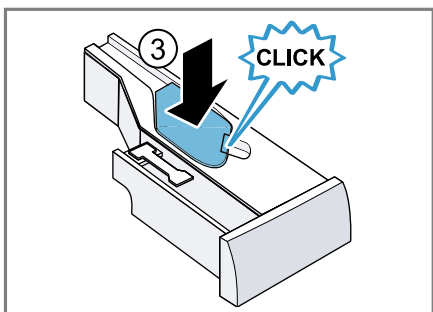
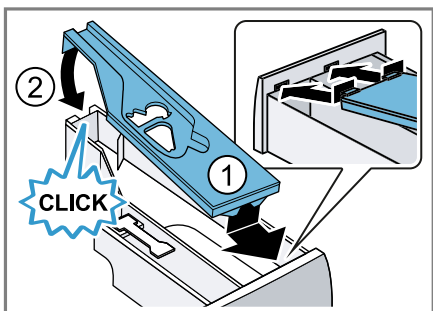

- Limpiar la caja del compartimento para detergente en el aparato.

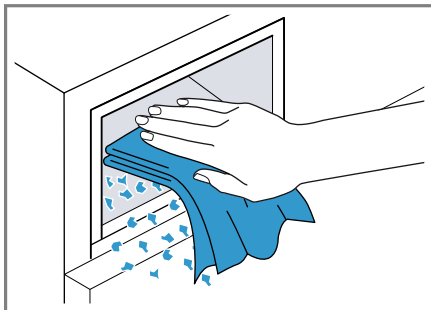

- Introducir el compartimento para detergente.

18.4 Descalcificar

Si se dosifica correctamente el detergente, no es necesario descalcificar el aparato. No obstante, en el caso de querer utilizar un producto descalcificador, tener en cuenta las indicaciones de uso del fabricante.

¡ATENCIÓN!

El uso de un producto descalcificador inapropiado, como por ejemplo, uno para máquinas de café puede dañar el aparato.

- Para este aparato solo deben utilizarse los productos de descalcificación que se pueden adquirir a través de la página web o del Servicio de Asistencia Técnica oficial del fabricante.

18.5 Limpiar la bomba de vaciado

Limpiar la bomba de desagüe en caso de averías, por ejemplo, para eliminar las obstrucciones o las sacudidas.

Vaciar la bomba de vaciado

Nota: Tener en cuenta la información de los puntos Seguridad → *Página 4* y Evitar daños materiales → *Página 11* para poder utilizar el aparato de forma segura.

1. Cerrar el grifo de agua.
2. Apagar el aparato.
3. Desconectar el cable del aparato de la red eléctrica.
4. Abrir la trampa de mantenimiento.

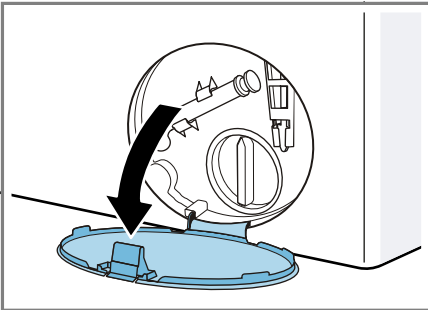

5. Retirar la tapa de mantenimiento.

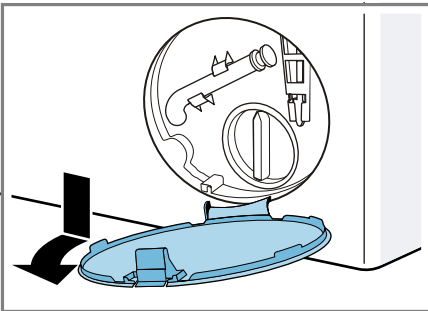

6. Colocar un recipiente de tamaño suficiente bajo la abertura.

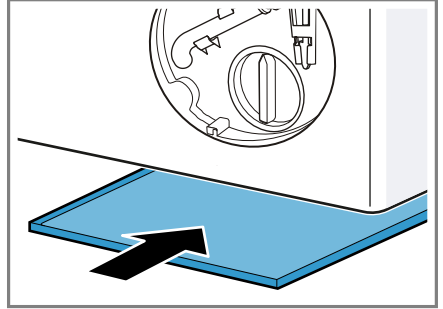

7. Extraer el tubo de drenaje de la sujeción.

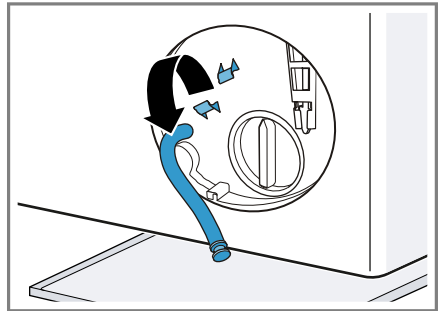

8. **⚠ PRECAUCIÓN - Riesgo de quemaduras por líquidos calientes!** Al lavar con programas a elevadas temperaturas, el agua de lavado se calienta mucho.

- ▶ No tocar el agua de lavado caliente.

Para drenar el agua de lavado en el recipiente, retirar tapa.

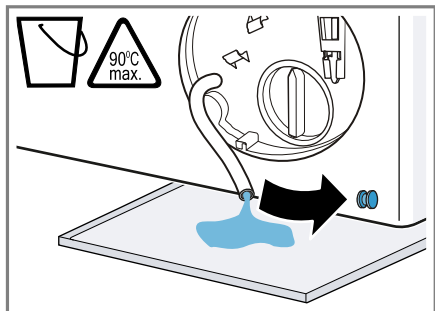

9. Colocar el tapón de cierre.

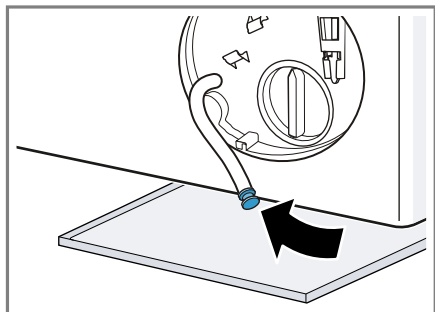

10. Sujetar el tubo de drenaje a la sujeción.

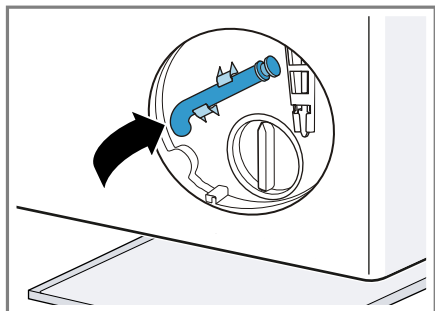

Limpiar la bomba de vaciado

Nota: Tener en cuenta la información de los puntos Seguridad → *Página 4* y Evitar daños materiales → *Página 11* para poder utilizar el aparato de forma segura.

Requisito: La bomba de vaciado está vacía. → *Página 57*

1. Dado que todavía puede haber agua residual en la bomba de vaciado, desenroscar cuidadosamente la tapa de la bomba.

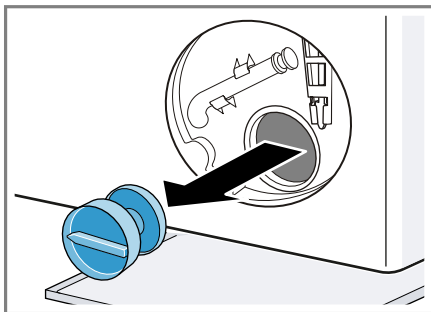

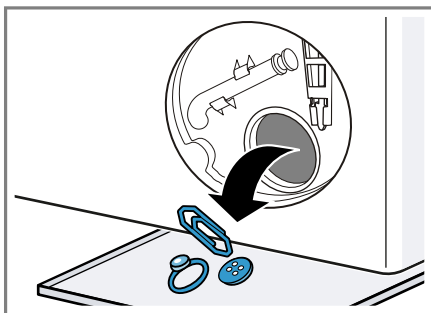

2. Limpiar el compartimento interior, la rosca de la tapa de la bomba y su carcasa.



3. Asegurarse de que el impulsor de la bomba de vaciado pueda girar.
4. Introducir y encajar la trampilla de mantenimiento.
5. Cerrar la trampilla de mantenimiento.

Antes del siguiente lavado

Para evitar que en el próximo lavado se evacúe detergente sin haberlo usado, ejecutar el programa  después de haber desagüado la bomba de vaciado.

1. Abrir el grifo de agua.
2. Introducir el cable de conexión en la toma de corriente.
3. Encender el aparato.
4. Llenar la cámara de dosificación manual con un litro de agua.
5. Se inicia el programa .

18.6 Limpiar la manguera de desagüe acoplada al sifón.

Si la manguera de evacuación del sifón está sucia o si no el agua de lavado se evacúa, debe limpiarse.

1. Apagar el aparato.
2. Desconectar el cable de la red eléctrica del aparato.
3. Soltar la abrazadera y retirar la manguera de evacuación con cuidado.

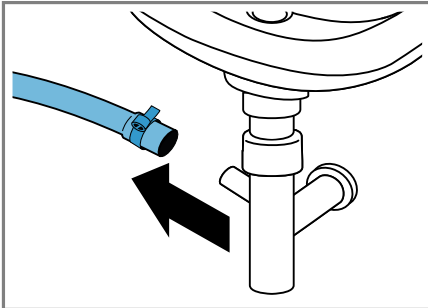

Puede salir agua residual.

4. Limpiar el tubo de la manguera de evacuación y la boquilla del sifón.

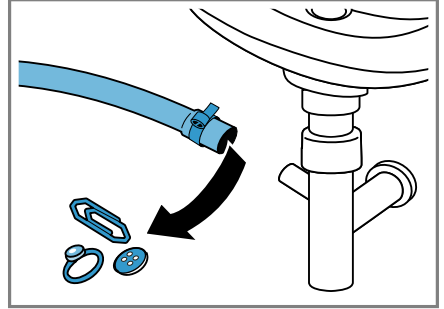

5. Colocar la manguera de evacuación en el sifón y asegurar el punto de conexión apretando la abrazadera.

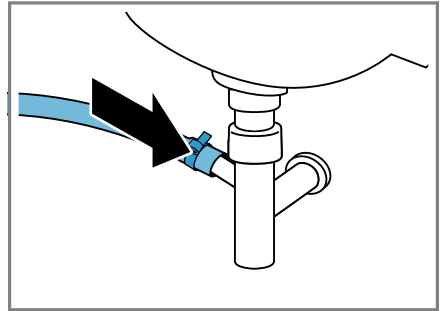

18.7 Limpiar el filtro de la entrada de agua

Vaciar la manguera de alimentación de agua

Para limpiar el filtro, vaciar primero la manguera de alimentación de agua.

1. Cerrar el grifo de agua.
2. Ajustar el programa **Algodón / Algodão** .
3. Iniciar el programa y hacerlo funcionar durante aprox. 70 segundos.
4. Apagar el aparato.
5. Desconectar el cable de la red eléctrica del aparato.

Limpiar el filtro del grifo de agua

Nota: Tener en cuenta la información de los puntos Seguridad → *Página 4* y Evitar daños materiales → *Página 11* para poder utilizar el aparato de forma segura.

Requisito: La manguera de alimentación de agua está vacía.

1. Extraer la manguera de alimentación de agua del grifo.

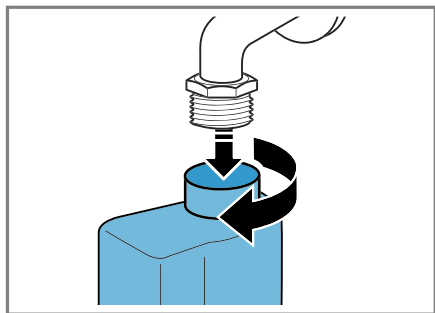

2. Limpiar el filtro con un cepillo pequeño.

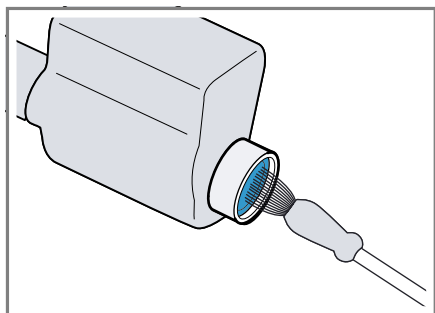

3. Acoplar de nuevo la manguera de alimentación de agua y cerciorarse de que no tiene fugas.

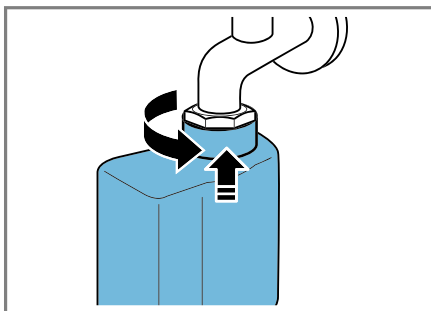

19 Solucionar pequeñas averías

El usuario puede solucionar por sí mismo las pequeñas averías de este aparato. Se recomienda utilizar la información relativa a la subsanación de averías antes de ponerse en contacto con el Servicio de Asistencia Técnica. De este modo se evitan costes innecesarios.

ADVERTENCIA





Riesgo de descarga eléctrica!

Las reparaciones inadecuadas son peligrosas.

- ▶ Solo el personal especializado puede realizar reparaciones e intervenciones en el aparato.
- ▶ Utilizar únicamente piezas de repuesto originales para la reparación del aparato.
- ▶ Si el cable de conexión de red de este aparato resulta dañado, debe sustituirlo el fabricante, el Servicio de Asistencia Técnica o una persona cualificada a fin de evitar posibles situaciones de peligro.

Fallo	Causa y resolución de problemas
El panel indicador se apaga y  parpadea.	El modo de ahorro de energía está activo. <ul style="list-style-type: none"> ▶ Pulsar cualquier tecla. ✓ El panel indicador volverá a encenderse.
"E:36 / -10"	La cañería de desagüe o la manguera de evacuación está obstruida. <ul style="list-style-type: none"> ▶ Limpiar la cañería de desagüe y la manguera de evacuación. <hr/> La tubería o manguera de desagüe está doblada o aprisionada. <ul style="list-style-type: none"> ▶ Asegurarse de que la tubería y la manguera de desagüe no esté doblada o atascada. <hr/> La bomba de vaciado está obstruida. <ul style="list-style-type: none"> ▶ → <i>"Limpiar la bomba de vaciado"</i>, <i>Página 57</i> <hr/> La conexión de la manguera de evacuación está demasiado elevada. <ul style="list-style-type: none"> ▶ Montar la manguera de desagüe a una altura máxima de 1 m. <hr/> La dosificación del detergente es demasiado alta. <ul style="list-style-type: none"> ▶ Medida inmediata: mezclar una cucharada sopera de suavizante con 0,5 l de agua y verter la mezcla en la cámara para la dosificación manual (no hacerlo en caso de lavar prendas de exterior, de deporte o de plumón). ▶ Si la dosificación inteligente está activada, reducir la dosificación básica → <i>Página 48</i>.

Fallo	Causa y resolución de problemas
"E:36 / -10"	<p>▶ Si se dosifica de manera manual, reducir la cantidad de detergente en el siguiente ciclo de lavado con la misma carga.</p> <hr/> <p>Se ha montado una prolongación no permitida en la manguera de desagüe.</p> <p>▶ Retirar las prolongaciones no permitidas de la manguera de desagüe. Conectar el aparato</p>
"E:36 / -25 / -26"	<p>La bomba de vaciado está obstruida.</p> <p>▶ → <i>"Limpiar la bomba de vaciado", Página 57</i></p>
"E:10 / -00 / -10 / -20"	<p>La bomba del sistema de dosificación inteligente está bloqueada.</p> <ol style="list-style-type: none"> 1. Apagar el aparato. 2. Limpiar la unidad de bomba. → <i>"Limpiar el compartimento para detergente", Página 54</i> 3. Si el display vuelve a aparecer, avisar al Servicio de Asistencia Técnica. → <i>"Servicio de Asistencia Técnica", Página 75</i> <p>Nota: Tras desactivar el sistema de dosificación inteligente y realizar la dosificación de forma manual, puede iniciarse el programa de lavado. → <i>"Pulsadores", Página 25</i></p>
	<p>La presión del agua es demasiado baja. No hay solución posible.</p> <hr/> <p>El filtro en la entrada de agua está obstruido.</p> <p>▶ Limpiar el filtro de la entrada de agua → <i>Página 59.</i></p> <hr/> <p>El grifo de agua está cerrado.</p> <p>▶ Abrir el grifo de agua.</p> <hr/> <p>Manguera de alimentación de agua está torcida o aprisionada.</p> <p>▶ Asegurarse de que la manguera de alimentación de agua no esté torcida o aprisionada.</p> <hr/> <p>"E:35 / -10"</p> <p>El agua está en la bandeja inferior.</p> <p>▶ Cerrar el grifo de agua.</p> <p>▶ Llamar al Servicio de Asistencia Técnica. → <i>"Servicio de Asistencia Técnica", Página 75</i></p> <hr/> <p>El aparato tiene fugas.</p> <p>▶ Cerrar el grifo de agua.</p> <p>▶ Llamar al Servicio de Asistencia Técnica. → <i>"Servicio de Asistencia Técnica", Página 75</i></p>



Fallo	Causa y resolución de problemas
	<p>El compartimento para detergente no está encajado hasta su tope.</p> <ul style="list-style-type: none"> ▶ Introducir el compartimento para detergente no está encajado hasta su tope. <hr/> <p>La unidad de bomba no está insertada.</p> <ol style="list-style-type: none"> 1. Colocar la unidad de bomba en el compartimento para detergente. → <i>"Limpiar el compartimento para detergente", Página 54</i> 2. Introducir el compartimento para detergente no está encajado hasta su tope.
: parpadea.	<p>El sistema de control de tensión identifica las bajadas de tensión no admisibles.</p> <ul style="list-style-type: none"> ▶ No hay solución posible. <p>Nota: Cuando la alimentación de tensión se estabilice, el programa continuará funcionando de la forma habitual.</p> <hr/> <p>La bajada de tensión puede provocar una prolongación del programa de lavado. No hay solución posible.</p>
	<p>La dosificación del detergente es demasiado alta.</p> <ul style="list-style-type: none"> ▶ Medida inmediata: mezclar una cucharada sopera de suavizante con 0,5 l de agua y verter la mezcla en la cámara para la dosificación manual (no hacerlo en caso de lavar prendas de exterior, de deporte o de plumón). ▶ Si la dosificación inteligente está activada, reducir la dosificación básica → <i>Página 48</i>. ▶ Si se dosifica de manera manual, reducir la cantidad de detergente en el siguiente ciclo de lavado con la misma carga.
Ⓢ se ilumina.	<p>La temperatura es demasiado elevada.</p> <ul style="list-style-type: none"> ▶ Esperar hasta que haya bajado la temperatura. ▶ → <i>"Interrumpir programa", Página 46</i> <hr/> <p>El nivel de agua es demasiado elevado.</p> <ul style="list-style-type: none"> ▶ Iniciar el programa . <hr/> <p>La ropa está aprisionada en la puerta.</p> <ol style="list-style-type: none"> 1. Abrir la puerta de nuevo. 2. Retirar la ropa que está aprisionada. 3. Cerrar la puerta. 4. Para iniciar el programa, pulsar .



Fallo	Causa y resolución de problemas
<p>🔄 parpadea.</p>	<p>La puerta no está cerrada.</p> <ol style="list-style-type: none"> 1. Cerrar la puerta. 2. Para iniciar el programa, pulsar ▷⏏.
<p>Todos los demás códigos de error.</p>	<p>Avería</p> <ul style="list-style-type: none"> ▶ Llame al Servicio de Asistencia Técnica. → <i>"Servicio de Asistencia Técnica", Página 75</i>
<p>El aparato no funciona.</p>	<p>El enchufe del cable de conexión de red no está conectado.</p> <ul style="list-style-type: none"> ▶ Conectar el aparato a la red eléctrica. <hr/> <p>El fusible está defectuoso.</p> <ul style="list-style-type: none"> ▶ Comprobar el fusible de la caja de fusibles. <hr/> <p>El suministro de corriente eléctrica se ha interrumpido.</p> <ul style="list-style-type: none"> ▶ Comprobar que la iluminación del compartimento u otros aparatos funciona en la habitación.
<p>El programa seleccionado no arranca.</p>	<p>No se ha pulsado ▷⏏.</p> <ul style="list-style-type: none"> ▶ Pulsar ▷⏏. <hr/> <p>La puerta no está cerrada.</p> <ol style="list-style-type: none"> 1. Cerrar la puerta. 2. Para iniciar el programa, pulsar ▷⏏. <hr/> <p>El seguro para niños está activado.</p> <ul style="list-style-type: none"> ▶ → <i>"Desactivar el seguro para niños", Página 47</i> <hr/> <p>— / + está activado.</p> <ul style="list-style-type: none"> ▶ Comprobar si — / + está activado. → <i>"Pulsadores", Página 25</i> <hr/> <p>La ropa está aprisionada en la puerta.</p> <ol style="list-style-type: none"> 1. Abrir la puerta de nuevo. 2. Retirar la ropa que está aprisionada. 3. Cerrar la puerta. 4. Para iniciar el programa, pulsar ▷⏏. <hr/> <p>El compartimento para detergente no está encajado hasta su tope.</p> <ul style="list-style-type: none"> ▶ Introducir el compartimento para detergente no está encajado hasta su tope. <hr/> <p>La bomba del sistema de dosificación inteligente está bloqueada.</p> <ol style="list-style-type: none"> 1. Apagar el aparato. 2. Limpiar la unidad de bomba. → <i>"Limpiar el compartimento para detergente", Página 54</i>



Fallo	Causa y resolución de problemas
El programa seleccionado no arranca.	<p>3. Si el display vuelve a aparecer, avisar al Servicio de Asistencia Técnica. → <i>"Servicio de Asistencia Técnica", Página 75</i></p> <p>Nota: Tras desactivar el sistema de dosificación inteligente y realizar la dosificación de forma manual, puede iniciarse el programa de lavado. → <i>"Pulsadores", Página 25</i></p>
La puerta no se puede abrir.	<p>☐ está activado.</p> <ul style="list-style-type: none"> ▶ Continuar con el programa seleccionando ☉ o ☒ y ☑ pulsando . <hr/> <p>La temperatura es demasiado elevada.</p> <ul style="list-style-type: none"> ▶ Esperar hasta que haya bajado la temperatura. ▶ → <i>"Interrumpir programa", Página 46</i> <hr/> <p>El nivel de agua es demasiado elevado.</p> <ul style="list-style-type: none"> ▶ Iniciar el programa ☒. <hr/> <p>Corte en el suministro eléctrico.</p> <ul style="list-style-type: none"> ▶ Abrir la puerta con el desbloqueo de emergencia. → <i>"Desbloqueo de emergencia", Página 73</i>
No se evacua el agua de lavado.	<p>La cañería de desagüe o la manguera de evacuación está obstruida.</p> <ul style="list-style-type: none"> ▶ Limpiar la cañería de desagüe y la manguera de evacuación. <hr/> <p>La tubería o manguera de desagüe está doblada o aprisionada.</p> <ul style="list-style-type: none"> ▶ Asegurarse de que la tubería y la manguera de desagüe no esté doblada o atascada. <hr/> <p>La bomba de vaciado está obstruida.</p> <ul style="list-style-type: none"> ▶ → <i>"Limpiar la bomba de vaciado", Página 57</i> <hr/> <p>☐ está activado.</p> <ul style="list-style-type: none"> ▶ Continuar con el programa seleccionando ☉ o ☒ y ☑ pulsando . <hr/> <p>La conexión de la manguera de evacuación está demasiado elevada.</p> <ul style="list-style-type: none"> ▶ Montar la manguera de desagüe a una altura máxima de 1 m. <hr/> <p>La dosificación del detergente es demasiado alta.</p> <ul style="list-style-type: none"> ▶ Medida inmediata: mezclar una cucharada sopera de suavizante con 0,5 l de agua y verter la mezcla en la cámara para la dosificación manual (no hacerlo en caso de lavar prendas de exterior, de deporte o de plumón).

Fallo	Causa y resolución de problemas
No se evacua el agua de lavado.	<ul style="list-style-type: none">▶ Si la dosificación inteligente está activada, reducir la dosificación básica → <i>Página 48</i>.▶ Si se dosifica de manera manual, reducir la cantidad de detergente en el siguiente ciclo de lavado con la misma carga.
El agua no se vacía. El aparato no arrastra el detergente.	<p>Se ha montado una prolongación no permitida en la manguera de desagüe.</p> <ul style="list-style-type: none">▶ Retirar las prolongaciones no permitidas de la manguera de desagüe. Conectar el aparato <hr/> <p>No se ha pulsado ▷00.</p> <ul style="list-style-type: none">▶ Pulsar ▷00. <hr/> <p>El filtro en la entrada de agua está obstruido.</p> <ul style="list-style-type: none">▶ Limpiar el filtro de la entrada de agua → <i>Página 59</i>. <hr/> <p>El grifo de agua está cerrado.</p> <ul style="list-style-type: none">▶ Abrir el grifo de agua. <hr/> <p>Manguera de alimentación de agua está torcida o aprisionada.</p> <ul style="list-style-type: none">▶ Asegurarse de que la manguera de alimentación de agua no esté torcida o aprisionada.
El ciclo de centrifugado se repite varias veces.	<p>El sistema electrónico de control del equilibrio ha detectado un desequilibrio y lo intenta eliminar distribuyendo varias veces la ropa.</p> <ul style="list-style-type: none">▶ No se trata de una avería. No se requiere ninguna acción. <p>Nota: A ser posible introducir mezcladas prendas grandes y pequeñas en el tambor al cargar la colada. La ropa de diferente tamaño se distribuye mejor durante el centrifugado.</p>
La duración del programa se modifica durante el proceso de lavado.	<p>El desarrollo del programa se optimiza por vía electrónica. Esto puede dar lugar a variaciones en la duración del programa.</p> <ul style="list-style-type: none">▶ No se trata de una avería. No se requiere ninguna acción. <hr/> <p>El sistema electrónico de control del equilibrio ha detectado un desequilibrio y lo intenta eliminar distribuyendo varias veces la ropa.</p> <ul style="list-style-type: none">▶ No se trata de una avería. No se requiere ninguna acción.

Fallo	Causa y resolución de problemas
La duración del programa se modifica durante el proceso de lavado.	<p>Nota: A ser posible introducir mezcladas prendas grandes y pequeñas en el tambor al cargar la colada. La ropa de diferente tamaño se distribuye mejor durante el centrifugado.</p> <p>El sistema de control de la espuma activa con la formación de demasiada espuma un proceso de aclarado.</p> <ul style="list-style-type: none"> ▶ No se trata de una avería. No se requiere ninguna acción.
No se ve agua en el tambor del aparato.	<p>El agua permanece debajo de la zona visible.</p> <ul style="list-style-type: none"> ▶ No se trata de una avería. No se requiere ninguna acción. ▶ No introducir más agua en el aparato durante el funcionamiento.
Sacudidas en el tambor tras el inicio del programa.	<p>La causa es una prueba interna del motor.</p> <ul style="list-style-type: none"> ▶ No se trata de una avería. No se requiere ninguna acción.
Vibraciones y movimiento de la máquina durante el centrifugado.	<p>El aparato no está correctamente nivelado.</p> <ul style="list-style-type: none"> ▶ Nivelar el aparato <p>Las patas del aparato no se han fijado.</p> <ul style="list-style-type: none"> ▶ Fijar las patas del aparato. Nivelar el aparato <p>Los seguros de transporte no están retirados.</p> <ul style="list-style-type: none"> ▶ Retirada de los seguros para el transporte
Fuerte formación de espuma.	<p>La dosificación del detergente es demasiado alta.</p> <ul style="list-style-type: none"> ▶ Medida inmediata: mezclar una cucharada sopera de suavizante con 0,5 l de agua y verter la mezcla en la cámara para la dosificación manual (no hacerlo en caso de lavar prendas de exterior, de deporte o de plumón). ▶ Si la dosificación inteligente está activada, reducir la dosificación básica → <i>Página 48</i>. ▶ Si se dosifica de manera manual, reducir la cantidad de detergente en el siguiente ciclo de lavado con la misma carga.
1) i-DOS 2) i-DOS no puede activarse.	<p>La dosificación inteligente para este programa no está disponible.</p> <ul style="list-style-type: none"> ▶ No se trata de una avería. No se requiere ninguna acción. <p>El progreso del programa de lavado no admite la dosificación inteligente. No hay solución posible.</p>

Fallo	Causa y resolución de problemas
No se alcanza la velocidad de centrifugado alta.	<p>Se ha ajustado una velocidad de centrifugado baja.</p> <ul style="list-style-type: none">▶ Ajustar una velocidad de centrifugado más alta para el siguiente ciclo de lavado. <hr/> <p> está activado.</p> <ul style="list-style-type: none">▶ Seleccionar los programas apropiados para el tipo de tejido. <p>→ "Programas", <i>Página 28</i></p>
	<p>El sistema de control del equilibrio compensa un desequilibrio reduciendo la velocidad de centrifugado.</p> <ul style="list-style-type: none">▶ Redistribuir las prendas en el tambor. <p>Nota: A ser posible introducir mezcladas prendas grandes y pequeñas en el tambor. La ropa de diferente tamaño se distribuye mejor durante el centrifugado.</p> <ul style="list-style-type: none">▶ Iniciar el programa .
El programa de centrifugado no arranca.	<p>La cañería de desagüe o la manguera de evacuación está obstruida.</p> <ul style="list-style-type: none">▶ Limpiar la cañería de desagüe y la manguera de evacuación. <hr/> <p>La tubería o manguera de desagüe está doblada o aprisionada.</p> <ul style="list-style-type: none">▶ Asegurarse de que la tubería y la manguera de desagüe no esté doblada o atascada.
	<p>El sistema electrónico de control del centrifugado ha interrumpido el centrifugado a causa de una distribución irregular de la ropa.</p> <ul style="list-style-type: none">▶ Redistribuir las prendas en el tambor. <p>Nota: A ser posible introducir mezcladas prendas grandes y pequeñas en el tambor. La ropa de diferente tamaño se distribuye mejor durante el centrifugado.</p> <ul style="list-style-type: none">▶ Iniciar el programa .
Ruidos en forma de sonidos sibilantes.	<p>El agua se enjuaga bajo presión en el compartimento para detergente.</p> <ul style="list-style-type: none">▶ No se trata de una avería: ruido de funcionamiento normal.
Zumbido más largo antes de que comience el lavado o de aplicar el suavizante.	<p>El sistema de dosificación inteligente dosifica el detergente o el suavizante.</p> <ul style="list-style-type: none">▶ No se trata de una avería: ruido de funcionamiento normal.

Fallo	Causa y resolución de problemas
Breve zumbido después del encendido del aparato.	<p>El sistema de dosificación inteligente efectúa una prueba de funcionamiento.</p> <ul style="list-style-type: none"> ▶ No se trata de una avería: ruido de funcionamiento normal.
Fuentes ruidos durante el centrifugado.	<p>El aparato no está correctamente nivelado.</p> <ul style="list-style-type: none"> ▶ Nivelar el aparato <hr/> <p>Las patas del aparato no se han fijado.</p> <ul style="list-style-type: none"> ▶ Fijar las patas del aparato. Nivelar el aparato <hr/> <p>Los seguros de transporte no están retirados.</p> <ul style="list-style-type: none"> ▶ Retirada de los seguros para el transporte
Ruidos de estruendo y sacudidas en la bomba de vaciado.	<p>Hay un cuerpo extraño en la bomba de vaciado.</p> <ul style="list-style-type: none"> ▶ → "Limpiar la bomba de vaciado", <i>Página 57</i>
Sorbos y ruidos de succión rítmicos.	<p>La bomba de vaciado está activada y se vacía el agua de lavado.</p> <ul style="list-style-type: none"> ▶ No se trata de una avería: ruido de funcionamiento normal.
Formación de arrugas.	<p>La velocidad de centrifugado es demasiado alta.</p> <ul style="list-style-type: none"> ▶ Ajustar una velocidad de centrifugado más baja para el siguiente ciclo de lavado. <hr/> <p>La cantidad de carga es demasiado alta.</p> <ul style="list-style-type: none"> ▶ Reducir la cantidad de carga para el siguiente ciclo de lavado. <hr/> <p>Se ha seleccionado un programa inadecuado para el tipo de tejido.</p> <ul style="list-style-type: none"> ▶ Seleccionar los programas apropiados para el tipo de tejido. → "Programas", <i>Página 28</i>
El resultado del centrifugado no es satisfactorio. Las prendas quedan mojadas o demasiado húmedas.	<p>Se ha ajustado una velocidad de centrifugado baja.</p> <ul style="list-style-type: none"> ▶ Ajustar una velocidad de centrifugado más alta para el siguiente ciclo de lavado. ▶ Iniciar el programa . <hr/> <p> está activado.</p> <ul style="list-style-type: none"> ▶ Seleccionar los programas apropiados para el tipo de tejido. → "Programas", <i>Página 28</i>
	<p>La cañería de desagüe o la manguera de evacuación está obstruida.</p> <ul style="list-style-type: none"> ▶ Limpiar la cañería de desagüe y la manguera de evacuación.

Fallo	Causa y resolución de problemas
El resultado del centrifugado no es satisfactorio. Las prendas quedan mojadas o demasiado húmedas.	<p>La tubería o manguera de desagüe está doblada o aprisionada.</p> <ul style="list-style-type: none"> ▶ Asegurarse de que la tubería y la manguera de desagüe no esté doblada o atascada.
	<p>El sistema electrónico de control del centrifugado ha interrumpido el centrifugado a causa de una distribución irregular de la ropa.</p> <ul style="list-style-type: none"> ▶ Redistribuir las prendas en el tambor. <p>Nota: A ser posible introducir mezcladas prendas grandes y pequeñas en el tambor. La ropa de diferente tamaño se distribuye mejor durante el centrifugado.</p> <ul style="list-style-type: none"> ▶ Iniciar el programa .
	<p>El sistema de control del equilibrio compensa un desequilibrio reduciendo la velocidad de centrifugado.</p> <ul style="list-style-type: none"> ▶ Redistribuir las prendas en el tambor. <p>Nota: A ser posible introducir mezcladas prendas grandes y pequeñas en el tambor. La ropa de diferente tamaño se distribuye mejor durante el centrifugado.</p> <ul style="list-style-type: none"> ▶ Iniciar el programa .
La ropa sale húmeda y con restos de detergente.	<p>Los detergentes pueden contener sustancias resistentes al agua que pueden depositarse en la ropa.</p> <ul style="list-style-type: none"> ▶ Iniciar el programa .
	<p>Se ha llenado el compartimento de dosificación del sistema de dosificación inteligente con un detergente inadecuado.</p> <ol style="list-style-type: none"> 1. Comprobar si el detergente utilizado es el adecuado. 2. Vaciar los cajetines dosificadores. → <i>"Limpiar el compartimento para detergente", Página 54</i> 3. Limpiar los cajetines dosificadores. 4. Llenar de nuevo los cajetines dosificadores. → <i>"Llenar el cajetín de dosificación", Página 47</i>
	<p>La cantidad de dosificación básica no está ajustada de forma correcta.</p> <ul style="list-style-type: none"> ▶ Si la dosificación inteligente está activada, reducir la dosificación básica → <i>Página 48.</i>
La ropa sale seca y con restos de detergente.	<p>Los detergentes pueden contener sustancias resistentes al agua que pueden depositarse en la ropa.</p> <ul style="list-style-type: none"> ▶ Cepillar la ropa tras el lavado y el secado.

Fallo	Causa y resolución de problemas
La ropa sale seca y con restos de detergente.	<p>Se ha llenado el compartimento de dosificación del sistema de dosificación inteligente con un detergente inadecuado.</p> <ol style="list-style-type: none"> 1. Comprobar si el detergente utilizado es el adecuado. 2. Vaciar los cajetines dosificadores. → <i>"Limpiar el compartimento para detergente", Página 54</i> 3. Limpiar los cajetines dosificadores. 4. Llenar de nuevo los cajetines dosificadores. → <i>"Llenar el cajetín de dosificación", Página 47</i>
	<p>La cantidad de dosificación básica no está ajustada de forma correcta.</p> <ul style="list-style-type: none"> ▶ Si la dosificación inteligente está activada, reducir la dosificación básica → <i>Página 48</i>.
Efecto de limpieza insuficiente.	<p>La cantidad de dosificación básica no está ajustada de forma correcta.</p> <ul style="list-style-type: none"> ▶ Si la dosificación inteligente está activada, ajustar la dosificación básica → <i>Página 48</i> correctamente.
	<p>El detergente o el suavizante se ha espesado en los cajetines dosificadores del sistema de dosificación inteligente.</p> <ol style="list-style-type: none"> 1. Comprobar si el detergente utilizado es el adecuado. 2. Vaciar los cajetines dosificadores. → <i>"Limpiar el compartimento para detergente", Página 54</i> 3. Limpiar los cajetines dosificadores. 4. Llenar de nuevo los cajetines dosificadores. → <i>"Llenar el cajetín de dosificación", Página 47</i>
	<p>Se ha llenado el compartimento de dosificación del sistema de dosificación inteligente con un detergente inadecuado.</p> <ol style="list-style-type: none"> 1. Comprobar si el detergente utilizado es el adecuado. 2. Vaciar los cajetines dosificadores. → <i>"Limpiar el compartimento para detergente", Página 54</i> 3. Limpiar los cajetines dosificadores. 4. Llenar de nuevo los cajetines dosificadores. → <i>"Llenar el cajetín de dosificación", Página 47</i>

Fallo	Causa y resolución de problemas
Home Connect no funciona correctamente.	Hay diferentes causas posibles. ▶ Ir a www.home-connect.com .
Sin conexión a la red doméstica.	El wifi está desconectado. ▶ → <i>"Activar el wifi del aparato", Página 51</i> <hr/> El wifi está activado, pero no se puede establecer la conexión con la red doméstica. 1. Asegurarse de que la red doméstica está disponible. 2. Volver a conectar a la red doméstica. → <i>"Conectar el aparato a la red doméstica WLAN (Wi-Fi) con la función WPS", Página 49</i> → <i>"Conectar el aparato a la red doméstica WLAN (Wi-Fi) sin la función WPS"</i> <i>Conectar el aparato a la red doméstica WLAN (Wi-Fi) sin la función WPS",</i> <i>Página 49</i>
Se escapa agua de la manguera de alimentación de agua.	La manguera de alimentación de agua no está conectada correcta o firmemente. 1. Conectar la manguera de alimentación de agua correctamente. Acoplar la manguera de alimentación de agua 2. Extraer los tornillos de sujeción.
Se escapa agua de la manguera de evacuación de agua.	La manguera de evacuación presenta daños. ▶ Sustituir la manguera de evacuación de agua dañada. <hr/> La manguera de evacuación de agua está mal conectada. ▶ Conectar correctamente la manguera de evacuación de agua. Tipos de conexión de salida de agua
Se han formado olores en el interior del aparato.	La humedad y los residuos de detergentes pueden favorecer la formación de bacterias. ▶ → <i>"Limpiar el tambor", Página 54</i> ▶ Cuando no se esté utilizando el aparato, el compartimento para detergente y la puerta deben permanecer abiertos para que pueda secarse el agua residual.

19.1 Desbloqueo de emergencia

Desbloquear la puerta

Requisito: La bomba de vaciado está vacía. → *Página 57*

1. **¡ATENCIÓN!** Las fugas de agua pueden ocasionar daños materiales.
 - ▶ No abrir la puerta si se ve agua a través del cristal.
 - Tirar del desbloqueo de emergencia con una herramienta adecuada hacia abajo y soltarlo.
- ✓ El cierre de la puerta está desbloqueado.
2. Introducir y encajar la trampa de mantenimiento.
3. Cerrar la trampa de mantenimiento.

20 Transporte, almacenamiento y eliminación de desechos

Aquí se explica cómo preparar el aparato para el transporte y el almacenamiento. Además, se ofrece información sobre cómo desechar los aparatos usados.

20.1 Desmontar el aparato

1. Cerrar el grifo de agua.
2. El
 - *"Vaciar la manguera de alimentación de agua", Página 59.*
3. Apagar el aparato.
4. Desenchufar el cable de conexión de la toma de corriente del aparato.

5. Evacuar el agua residual que pueda encontrarse en el aparato.
 - *"Limpiar la bomba de vaciado", Página 57*
6. Desmontar las mangueras.
7. Vaciar el cajetín de dosificación.

20.2 Colocar los seguros de transporte

Asegurar el aparato con los seguros para el transporte para evitar daños durante el mismo.

1. Retirar las 4 tapas cubeta.
 - Utilizar en caso necesario un destornillador para retirar las tapas cubeta.

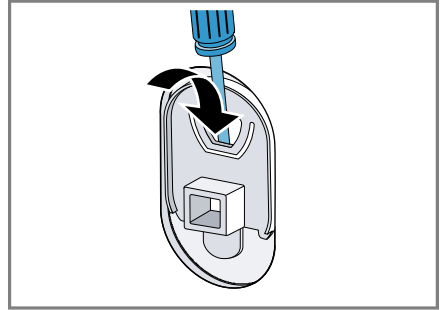

Conservar las tapas cubeta.

2. Colocar las 4 fundas.

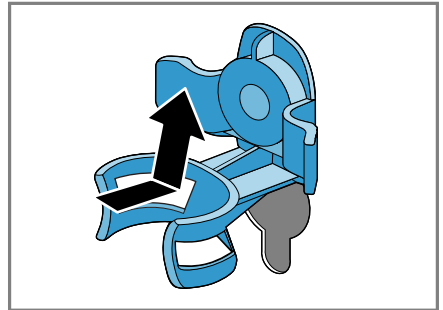

3. Colocar los tornillos de los 4 seguros de transporte y apretar ligeramente.

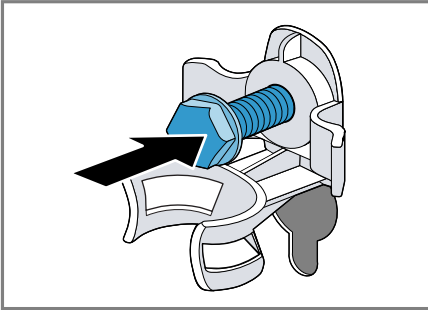

4. Introducir el cable de conexión a la red en el soporte ① y apretar los 4 tornillos de los seguros de transporte con una llave de tuercas de distancia entre caras 13 ②.

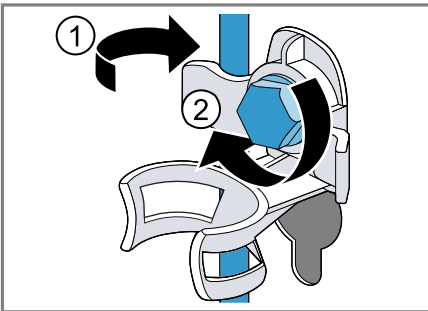

5. Colocar el tubo en el soporte.

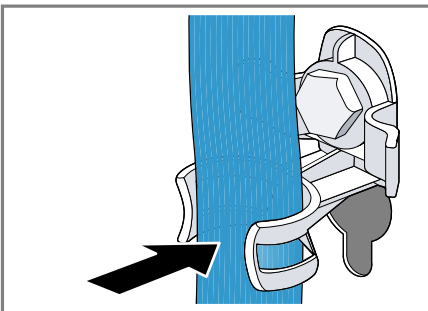

20.3 Puesta en funcionamiento de nuevo del aparato

1. Retirar los seguros para el transporte.
2. Llenar la cámara de dosificación manual del compartimento para detergente con aprox. 1 litro de agua.
3. Se inicia el programa .
- ✓ En el siguiente lavado, puede desaguarse el detergente no utilizado.

20.4 Eliminación del aparato usado

Gracias a la eliminación respetuosa con el medio ambiente pueden reutilizarse materiales valiosos.

ADVERTENCIA

Riesgo de daños para la salud!

Los niños podrían quedar encerrados en el aparato y poner así en peligro su vida.

- ▶ No instalar el aparato detrás de una puerta que impida o bloquee la apertura de la puerta del aparato.
- ▶ En caso de aparatos usados, extraer el enchufe del cable de conexión de red, a continuación, cortar el cable de conexión de red y destruir el cierre de la puerta del aparato de tal manera que la puerta ya no pueda cerrarse.

1. Desenchufar el cable de conexión de red de la toma de corriente.
2. Cortar el cable de conexión de red.
3. Deseche el aparato de forma respetuosa con el medio ambiente.

Puede obtener información sobre las vías y posibilidades actuales de desecho de materiales de su distribuidor o ayuntamiento local.



Este aparato está marcado con el símbolo de cumplimiento con la Directiva Europea 2012/19/UE relativa a los aparatos eléctricos y electrónicos usados (Residuos de aparatos eléctricos y electrónicos RA-EE).

La directiva proporciona el marco general válido en todo el ámbito de la Unión Europea para la retirada y la reutilización de los residuos de los aparatos eléctricos y electrónicos.

21 Servicio de Asistencia Técnica

Si existen preguntas relativas al funcionamiento, si no se puede subsanar una avería en el aparato o si éste debe repararse, dirigirse al servicio de asistencia técnica.

Muchos problemas pueden solucionarse con la información sobre subsanación de averías contenida en estas instrucciones o en nuestra página web. Si este no es el caso, póngase en contacto con el Servicio de Asistencia Técnica.

Garantizamos que el personal cualificado del servicio de atención al cliente siempre reparará su aparato con repuestos originales, ya sea en caso de garantía o una vez que haya expirado la garantía de fabricante.

Las piezas de repuesto originales relevantes para el funcionamiento conforme al reglamento sobre diseño ecológico se pueden adquirir en nuestro Servicio de Asistencia Técnica durante al menos 10 años a partir de la fecha de introducción en el mercado del aparato dentro del Espacio Económico Europeo.

Nota: La intervención del Servicio de Asistencia Técnica es gratuita en el marco de las condiciones de garantía del fabricante.

Para obtener información detallada sobre el periodo de validez de la garantía y las condiciones de garantía en su país, póngase en contacto con nuestro Servicio de Asistencia Técnica o con su distribuidor, o bien consulte nuestra página web.

Cuando se ponga en contacto con el Servicio de Asistencia Técnica, no olvide indicar el número de producto (E-Nr.) y el número de fabricación (FD) del aparato.

Los datos de contacto del Servicio de Asistencia Técnica se encuentran en el directorio adjunto o en nuestra página web.

21.1 Número de producto (E-Nr.) y número de fabricación (FD)

El número de producto (E-Nr.) y el número de fabricación (FD) se encuentran en la placa de características del aparato.

El lugar donde se encuentra la placa de características varía según el modelo:

- en la parte interior de la puerta.
- en la parte interior de la trampilla mantenimiento.
- en la parte posterior del aparato.

Para volver a encontrar rápidamente los datos del aparato o el número de teléfono del Servicio de Asistencia Técnica, puede anotar dichos datos.

vaya a ausentar de su domicilio durante un tiempo prolongado (p. ej., vacaciones de varias semanas).

21.2 Garantía para el sistema AQUA-STOP







Además de los derechos de garantía legal respecto al vendedor derivados del contrato de compra y de nuestra garantía del aparato otorgada como fabricante, concedemos una garantía adicional bajo las siguientes condiciones.

- Resarciremos a los usuarios particulares de los daños producidos en sus hogares debidos a fallos o averías del sistema AQUA-STOP. Con objeto de asegurar la protección del aparato contra fugas de agua, éste tiene que estar conectado a la red eléctrica.
- La garantía de responsabilidad permanecerá vigente durante toda la vida útil del aparato.
- Para la aplicación de la garantía es imprescindible que el aparato con el sistema Aqua-Stop haya sido montado y conectado por personal especializado siguiendo nuestras instrucciones, incluyendo, asimismo, la prolongación del sistema Aqua-Stop (accesorio original) montada correctamente. Nuestra garantía no incluye a las tuberías y grifos defectuosos que conducen hasta el acoplamiento del sistema Aqua-Stop en el grifo de agua.
- Los aparatos dotados del sistema Aqua-Stop no requieren vigilancia durante su funcionamiento. Tampoco hay que cerrar el grifo de agua tras concluir el funcionamiento del aparato. Únicamente se recomienda cerrar el grifo de agua en el caso de que el usuario se

22 Valores de consumo

La siguiente información se proporciona de acuerdo con el reglamento sobre diseño ecológico de la UE. Los valores indicados para programas distintos de **Eco 40-60** solo son valores orientativos y se han determinado de acuerdo con la norma EN60456 aplicable. La función de dosificación automática se ha desactivado con esta finalidad.

Advertencia para la prueba de comparación: desactivar la función de dosificación automática, a menos que esta función sea el objeto de la prueba.

Programa	Carga (kg)	Duración del programa (h:min) ¹	Consumo de energía (kWh/ciclo) ¹	Consumo de agua (l/ciclo) ¹	Temperatura máxima (°C) 5 min ¹	Velocidad de centrifugado (revoluciones por minuto) ¹	Humedad residual (%) ¹
Eco 40-60 ²	10,0	3:50	1,250	60,0	45	1400	50
Eco 40-60 ²	5,0	2:58	0,650	45,0	35	1400	50
Eco 40-60 ²	2,5	2:50	0,300	40,0	26	1400	54
Algodón / Algodão  20 °C	10,0	3:15	0,350	88,0	21	1400	48
Algodón / Algodão  40 °C	10,0	3:15	1,200	88,0	43	1400	48
Algodón / Algodão  60 °C	10,0	3:15	1,450	88,0	55	1400	48
Sintéticos  40 °C	4,0	2:29	0,770	62,0	42	1200	30
Mix  40 °C	4,0	1:00	0,620	42,0	41	1400	52
 Lana / Lãs 30 °C	2,0	0:40	0,250	48,0	26	800	25

¹ Los valores reales pueden variar respecto a los valores indicados debido al efecto de la presión, la dureza y la temperatura de entrada del agua, así como la temperatura ambiente, el tipo y la cantidad de ropa y el grado de suciedad de esta, el detergente empleado, las fluctuaciones en el suministro de corriente eléctrica y las funciones adicionales seleccionadas.

² Programa de prueba según el reglamento sobre diseño ecológico de la UE y el reglamento de etiqueta energética de la UE con agua fría (15 °C).

23 Datos técnicos

Aquí puede encontrar cifras y hechos relativos a su aparato.

Altura del aparato	85,0 cm
Anchura del aparato	59,8 cm
Profundidad del aparato	59,0 cm
Peso	68 - 72 kg ¹
Carga admisible máxima	10 kg
Tensión de red	220 - 240 V, 50 Hz
☞ Protección mínima de la instalación	10 A
Potencia nominal	2300 W
Consumo de potencia	<ul style="list-style-type: none"> ■ Modo desactivado: 0,10 W ■ Modo sin apagar: 0,50 W ■ Tiempo hasta que se ajusta el funcionamiento activo conectado a la red (wifi): not used min ■ Modo preparado red (wifi): not used W
Presión del agua	<ul style="list-style-type: none"> ■ Mínimo: 100 kPa (1 bar) ■ Máximo: 1000 kPa (10 bar)

¹ Según el equipamiento del aparato

Longitud de la manguera de alimentación de agua	150 cm
Longitud de la manguera de desagüe	150 cm
Longitud del cable de conexión a la red	210 cm

¹ Según el equipamiento del aparato

Para obtener más información acerca del modelo, puede accederse a nuestra página web <https://energylabel.bsh-group.com>¹. Esta dirección web enlaza con la base de datos oficial de productos de la UE EPREL, cuya dirección web aún no se había publicado en el momento de la impresión. Deben seguirse las instrucciones de la búsqueda de modelo. El identificador del modelo se deriva de los caracteres que se encuentran delante de la barra del número de producto (E-Nr.) ubicado en la placa de características. El identificador del modelo también se encuentra en la primera línea de la etiqueta energética de la UE.

24 Declaración de conformidad

Por la presente, Robert Bosch Hausgeräte GmbH certifica que el aparato con la funcionalidad Home Connect cumple con los requisitos básicos y las disposiciones generales básicas de la Directiva 2014/53/EU.

Encontrará una declaración de conformidad con RED detallada en www.bosch-home.com, en la pági-

¹ Válido solo para países pertenecientes al Espacio Económico Europeo

na web del producto correspondiente a su aparato dentro de la sección de documentos adicionales.



Banda de 2,4 GHz: 100 mW máx.
Banda de 5 GHz: 100 mW máx.



BE	BG	CZ	DK	ES	EE	IE	EL
ES	FR	HR	IT	CY	LV	LT	LU
HU	MT	NL	AT	PL	PT	RO	SI
SK	FI	SE	UK	NO	CH	TR	

WLAN (Wi-Fi) de 5 GHz: solo para uso en interiores.



Thank you for buying a Bosch Home Appliance!

Register your new device on MyBosch now and profit directly from:

- **Expert tips & tricks for your appliance**
- **Warranty extension options**
- **Discounts for accessories & spare-parts**
- **Digital manual and all appliance data at hand**
- **Easy access to Bosch Home Appliances Service**

Free and easy registration – also on mobile phones:

www.bosch-home.com/welcome



Looking for help? You'll find it here.

Expert advice for your Bosch home appliances, help with problems or a repair from Bosch experts.

Find out everything about the many ways Bosch can support you:

www.bosch-home.com/service

Contact data of all countries are listed in the attached service directory.

Robert Bosch Hausgeräte GmbH

Carl-Wery-Straße 34

81739 München

GERMANY

www.bosch-home.com



9001587320 (001222)

es