



9001580028 020506



de Montageanleitung
en Installation instructions
sv Installationsanvisningar
no Installasjonsveiledning
fi Asennusohjeet
da Installationsvejledning
es Instrucciones de montaje
pt Instruções de instalação
fr Notice d'installation
nl Installatie-instructies
it Istruzioni d'installazione
el Οδηγίες εγκατάστασης
tr Kurulum talimatları
ru Инструкция по установке
et Paigaldusjuhised
lv Uzstādīšanas instrukcijas

lt Įrengimo instrukcijos
pl Instrukcje montażu
ro Instrucţiuni de instalare
hu Telepítési útmutató
sl Navodila za montažo
cs Pokyny k instalaci
sk Pokyny na inštaláciu
hr Upute za instalaciju
bg Инструкции за монтаж
sr Uputstva za montažu
uk Інструкція з монтажу
kk Орнату нұсқаулықтар
az Quraşdırma təlimatları

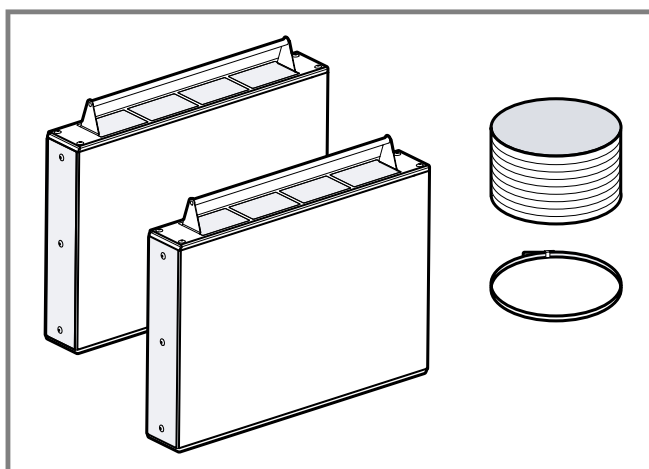

1

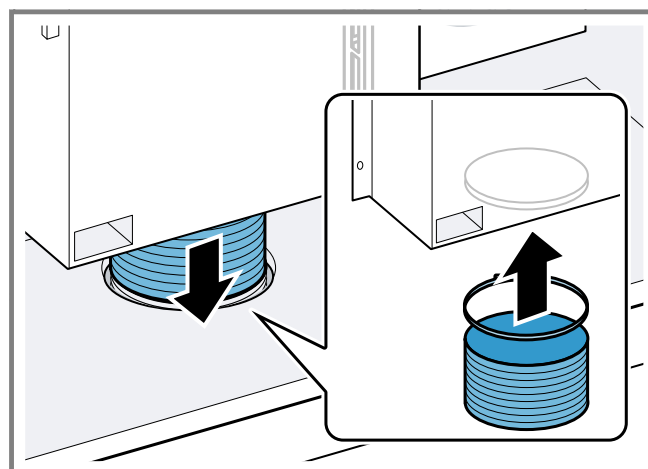

2

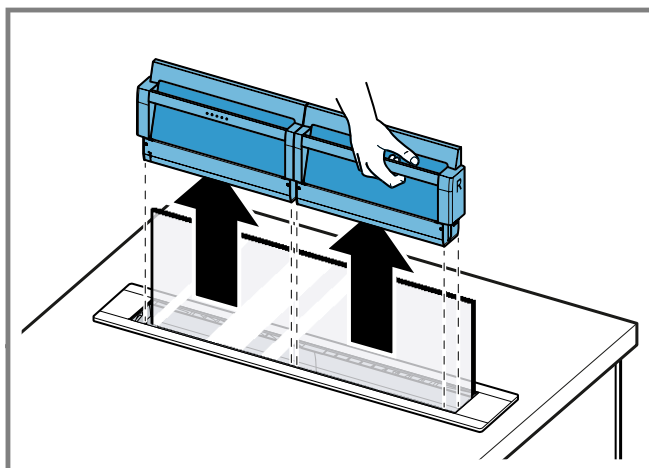

3

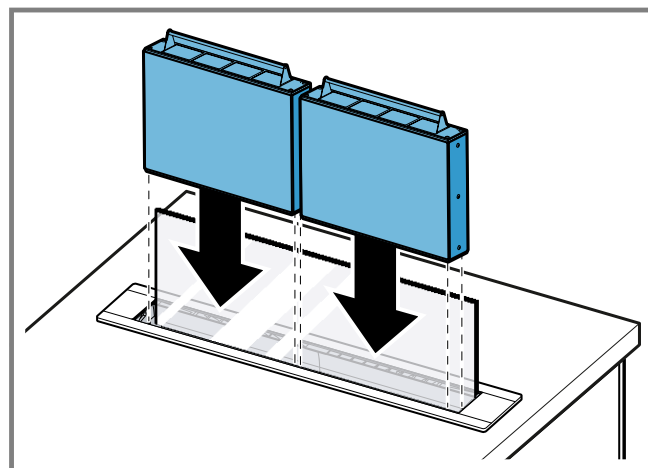

4

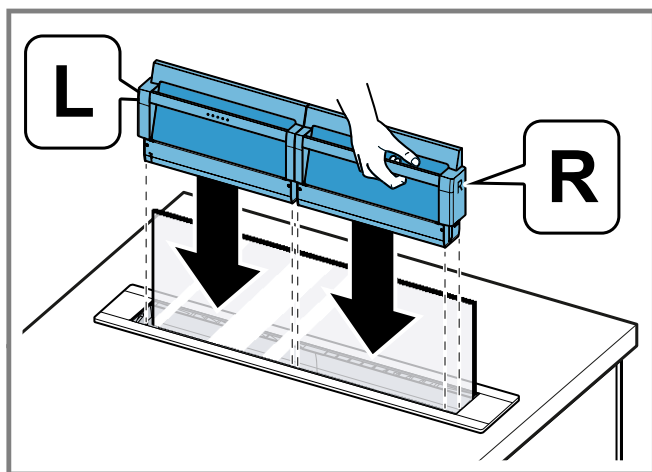

5

de

Allgemeine Hinweise

- Lesen Sie diese Anleitung sorgfältig.
- Bewahren Sie die Anleitung sowie die Produktinformationen für einen späteren Gebrauch oder Nachbesitzer auf.
- Nur bei fachgerechtem Einbau entsprechend der Montageanleitung ist die Sicherheit beim Gebrauch gewährleistet. Der Installateur ist für das einwandfreie Funktionieren am Aufstellungsort verantwortlich.
- Diese Anleitung richtet sich an den Monteur des Sonderzubehörs.
- Nur eine konzessionierte Fachkraft darf das Gerät anschließen.
- Vor der Durchführung jeglicher Arbeiten die Stromzufuhr abstellen.

Sichere Montage

Beachten Sie die Sicherheitshinweise bei der Montage des Sonderzubehörs.

WARNUNG – Erstickungsgefahr!

Kinder können sich Verpackungsmaterial über den Kopf ziehen oder sich darin einwickeln und ersticken.

- ▶ Verpackungsmaterial von Kindern fernhalten.
- ▶ Kinder nicht mit Verpackungsmaterial spielen lassen.

WARNUNG – Verletzungsgefahr!

Bauteile innerhalb des Geräts können scharfkantig sein.

- ▶ Schutzhandschuhe tragen.
- Der Geruchsfilter bleibt nach dem Regenerieren lange Zeit heiß.
- ▶ Den Geruchsfilter direkt nach dem Regenerieren nicht berühren, sondern abkühlen lassen.

Lieferumfang

Prüfen Sie nach dem Auspacken alle Teile auf Transportschäden und die Vollständigkeit der Lieferung.

→ Abb. 1

Verrohrung herstellen

1. Die Verrohrung so herstellen, dass der Flexschlauch bündig mit dem Schrankboden abschließt.
→ Abb. 2
2. Bei Umluftbetrieb in der Sockelleiste des Möbels einen Luftauslass herstellen.
Einen Mindestquerschnitt des Luftauslasses von ca. 400 cm² vorsehen. Die Auslassöffnung in der Sockelblende so groß wie möglich ausführen, um den Luftzug und das Geräusch niedrig zu halten.



Regenerierbarer Geruchsfilter

Geruchsfilter binden die Geruchsstoffe im Umluftbetrieb. Regelmäßig gewechselte oder regenerierte Geruchsfilter gewährleisten einen hohen Geruchsabscheidegrad.

Bei normalem Betrieb (täglich ca. 1 Stunde) tauschen Sie den Geruchsfilter spätestens nach 10 Jahren aus.

Der regenerierbare Geruchsfilter kann in einem handelsüblichen Backofen regeneriert werden. Der regenerierbare Geruchsfilter muss bei normalem Betrieb, ca. 1 Stunde täglich, alle 3-4 Monate regeneriert werden. Der regenerierbare Geruchsfilter kann bis zu 30 Mal regeneriert werden.

Geruchsfilter einbauen

1.  drücken.
- ✓ Die Glasscheibe bewegt sich bis zur Hälfte aufwärts und die Fettfilterkassetten werden nach oben transportiert.
2. Die Fettfilterkassetten entnehmen.
→ Abb. 3
3. Die Geruchsfilterkassetten einsetzen.
→ Abb. 4
4. Die Fettfilterkassetten einsetzen.
→ Abb. 5
5.  drücken.
- ✓ Die Glasscheibe und die Filterkassetten bewegen sich abwärts.
- ✓ Die Klappe des Geräts schließt und das Gerät schaltet aus.

Geruchsfilter säubern

ACHTUNG!

Falsche Reinigung beschädigt den regenerierbaren Geruchsfilter.

- ▶ Regenerierungshinweise beachten.
- ▶ Nie einen regenerierbaren Geruchsfilter mit Reinigen, mit Wasser, in der Geschirrspülmaschine oder mit einem nassen Tuch reinigen.

- ▶ Wenn am regenerierbaren Geruchsfilter Verschmutzungen sichtbar sind, die Verschmutzungen vor der Regenerierung mit einem feuchten Tuch entfernen.

Darauf achten, dass der Geruchsfilter nicht nass wird.

Geruchsfilter regenerieren

WARNUNG – Brandgefahr!

Ein regenerierbarer Geruchsfilter kann sich durch die Ofenreinigungsfunktion (Pyrolyse) entzünden.

- ▶ Nie einen regenerierbaren Geruchsfilter mit der Ofenreinigungsfunktion (Pyrolyse) regenerieren.

WARNUNG – Verletzungsgefahr!

Der Geruchsfilter bleibt nach dem Regenerieren lange Zeit heiß.

- ▶ Den Geruchsfilter direkt nach dem Regenerieren nicht berühren, sondern abkühlen lassen.

Hinweis: Beim Regenerierungsprozess können sich Teile des Geruchsfilters verfärben. Die Verfärbungen haben keinen Einfluss auf die Funktion des Geruchsfilters.

Voraussetzung: Der Geruchsfilter ist ausgebaut.

1. Den Backofen auf maximal 200 °C (Umluft ) vorheizen.
2. Um das Backblech nicht zu zerkratzen, den Geruchsfilter auf einen Rost legen.
3. Während des Regenerierens kann es zu einer Geruchsentwicklung kommen. Um sicherzustellen, dass der Raum gut belüftet ist, ein Fenster öffnen.
4. Den regenerierbaren Geruchsfilter mit den folgenden Einstellungen regenerieren.

Dauer	Temperatur	Heizart
120 min	max. 200 °C	Umluft 

5. Den heißen Geruchsfilter auf einer hitzebeständigen Unterlage abkühlen lassen.

en

General information

- Read this instruction manual carefully.
- Keep the instruction manual and the product information safe for future reference or for the next owner.
- The appliance can only be used safely if it is correctly installed according to the safety instructions. The installer is responsible for ensuring that the appliance works perfectly at its installation location.
- This instruction manual is intended for the installer of the optional accessory.
- Only a licensed expert may connect the appliance.
- Switch off the power supply before carrying out any work.

Safe installation

Observe the safety instructions when installing the optional accessory.

WARNING – Risk of suffocation!

Children may put packaging material over their heads or wrap themselves up in it and suffocate.

- ▶ Keep packaging material away from children.
- ▶ Do not let children play with packaging material.

WARNING – Risk of injury!

Components inside the appliance may have sharp edges.

- ▶ Wear protective gloves.
- The odour filter remains hot for quite some time after it has been regenerated.
- ▶ Do not touch the odour filter straight after it has been regenerated – allow it to cool down.

Included with the appliance

After unpacking all parts, check for any damage in transit and completeness of the delivery.

→ Fig. 1

Establishing the pipework

1. Establish the pipework in such a way that the flexible hose is flush with the cabinet base.

→ Fig. 2

2. For circulating-air mode, establish an air outlet in the unit's front toe kick.

The air outlet must have a minimum cross section of approximately 400 cm². Make the outlet opening in the base panel as large as possible in order to keep draughts and noise to a minimum.

Regenerable odour filter

Odour filters bind odorous substances in circulating-air mode. Regularly replaced or regenerated odour filters guarantee a high level of odour removal.

With normal use (daily for approx. one hour), replace the odour filter at least every 10 years.

The regenerable odour filter can be regenerated in a standard oven.

With normal use (approx. 1 hour a day), the regenerable odour filter must be replaced or regenerated every 3-4 months. The regenerable odour filter can be regenerated up to 30 times.

Fitting odour filters

1. Press .

✓ The glass panel moves up to halfway upwards and grease filter cassettes are transported upwards.

2. Remove the grease filter cassettes.

→ Fig. 3

3. Insert the odour filter cartridges.

→ Fig. 4

4. Insert the grease filter cartridges.

→ Fig. 5

5. Press .

✓ The glass panel and the filter cartridges move downwards.

✓ The appliance flap closes and the appliance switches off.

Cleaning the odour filter

ATTENTION!

Incorrect cleaning damages the regenerative odour filter.

- ▶ Observe the regeneration instructions.
- ▶ Never clean a regenerative odour filter with cleaning products, water, in the dishwasher or with a wet cloth.

- ▶ If the regenerative odour filters are visibly soiled, remove the dirt with a damp cloth before starting the regeneration process.

Ensure that the odour filter does not get wet.

Regenerating the odour filter

WARNING – Risk of fire!

The oven cleaning function (pyrolytic self-clean) may cause a regenerable odour filter to catch fire.

- ▶ Never regenerate a regenerable odour filter with the oven cleaning function (pyrolytic self-clean).

WARNING – Risk of injury!

The odour filter remains hot for quite some time after it has been regenerated.

- ▶ Do not touch the odour filter straight after it has been regenerated – allow it to cool down.

Note: During the regeneration process, parts of the odour filter may become discoloured. This discolouration has no effect on the performance of the odour filter.

Requirement: The odour filter is removed.

1. Preheat the oven to a maximum of 200 °C (air recirculation .
2. To ensure that you do not scratch the baking tray, place the odour filter on a wire rack.
3. During regeneration, an odour may develop. Open a window to ensure that the room is well ventilated.
4. Regenerate the regenerative odour filter with the following settings.

Duration	Temperature	Type of heating
120 mins	Max. 200 °C	Air recirculation 

5. Leave the hot odour filter to cool down on a heat-resistant surface.

SV

Allmänna anvisningar

- Läs igenom anvisningen noga.
- Förvara bruksanvisningen och produktinformationen för senare användning eller till nästa ägare.
- Säker användning av enheten kräver fackmässig montering enligt monteringsanvisningen. Installatören ansvarar för en felfri funktion på uppställningsplatsen.
- Anvisningen riktar sig till den som monterar extratillbehöret.
- Det är bara behörig elektriker som får ansluta enheten.
- Slå alltid av elen innan du utför sådana arbeten.

Säker montering

Följ säkerhetsanvisningarna vid montering av extratillbehöret.

WARNING! – Kvävningrisk!

Barn kan dra förpackningsmaterial över huvudet eller trassla in sig i det och kvävas.

- ▶ Låt inte barn komma i närheten av förpackningsmaterial.
- ▶ Låt inte barn leka med förpackningsmaterialet.

WARNING! – Risk för personskador!

En del komponenter inuti enheten har vassa kanter.

- ▶ Använd alltid skyddshandskar.

Osfiltret förblir varmt långt efter regenereringen.

- ▶ Rör inte osfiltret direkt efter regenereringen, utan låt det först svalna ordentligt.

Medföljande tillbehör

Kontrollera efter upppackningen att inga delar är transportskadade och att leveransen är komplett.

→ Fig. 

Dra rören

1. Dra rören så att flexslangen sluter tätt mot stommbotten.
→ Fig. 
2. Gör en evakuering i stommens sockellist vid cirkulationsdrift.

Evakueringen ska ha en tvärsnittsarea om ca 400 cm². Gör evakueringen i sockelfronten så stor som möjligt, så att du håller ned luftdrag och ljudnivå.





Regenererbart osfilter

Osfiltret binder oset vid cirkulationsdrift. Byt eller regenerera osfiltret regelbundet för att hålla bort oset. Byt osfilter inom 10 år vid normalanvändning (ca 1 timme om dagen).

Regenererbara osfilter går att regenerera i vanlig ugn.

Det regenererbara osfiltret kräver regenerering med 3-4 månaders intervall vid normalanvändning om ca 1 timme per dag. Det regenererbara osfiltret går att regenerera upp till 30 gånger.

Sätta i osfiltret

1. Tryck på .
- ✓ Glasskivan rör sig halvvägs uppåt och för upp filterkassetterna.
2. Ta ur filterkassetterna.
→ Fig. 
3. Sätt i osfilterkassetten.
→ Fig. 
4. Sätt i filterkassetterna.
→ Fig. 
5. Tryck på .
- ✓ Glasskivan och filterkassetterna rör sig nedåt.
- ✓ Enhetens spjäll stänger och enheten slår av.

Rengöra osfilter

OBS!

Felaktig rengöring skadar regenererbara osfilter.

- ▶ Följ regenereringsanvisningarna.
- ▶ Rengör aldrig regenererbara osfilter med rengöringsmedel, vatten, diskmaskin eller våt trasa.
- ▶ Ser du smuts på ett regenererbart osfilter, ta bort den med fuktad trasa före regenereringen.

Se till så att osfiltret inte blir blött.

Regenerera osfilter

WARNING! – Brandrisk!

Regenererbara osfilter kan börja brinna pga. ugnrensningens funktionen (pyrolys).

- ▶ Regenerera aldrig regenererbara osfilter med ugnrensningens funktionen (pyrolys).

WARNING! – Risk för personskador!

Osfiltret förblir varmt långt efter regenereringen.

- ▶ Rör inte osfiltret direkt efter regenereringen, utan låt det först svalna ordentligt.

Notera: Delar av osfiltret kan bli missfärgade vid regenereringen. Missfärgningarna påverkar inte osfilterfunktionen.

Krav: Osfiltret är urtaget.

1. Förvärm ugnen till max. 200°C (varmluft .
2. Lägg osfiltret på galler, annars kan du repa bakplåten.
3. Det kan lukta en del vid regenereringen. Se till så att rummet är välventilerat genom att öppna öppna fönstret.
4. Regenerera det regenererbara osfiltret med följande inställningar.

Tillagningstid	Temperatur	Ugnsfunktion
120 min.	max. 200°C	Varmluft 

5. Låt det heta osfiltret svalna på värmelågt underlag.

no

Generelle merknader

- Les nøye gjennom denne veiledningen.
- Oppbevar veiledningen og produktinformasjonen for senere bruk eller for en senere eier.
- Sikkerheten under bruken er kun garantert dersom monteringen foretas forskriftsmessig i henhold til monteringsanvisningen. Installatøren er ansvarlig for at apparatet fungerer som det skal på oppstillingsstedet.
- Denne veiledningen er beregnet på monteringen av spesialtilbehøret.
- Apparatet skal kun installeres av autoriserte fagfolk.
- Slå alltid av strømtilførselen før det skal gjennomføres arbeider.

Sikker montering

Følg sikkerhetsanvisningene ved montering av spesialtilbehør.

ADVARSEL – Kvelningsfare!

Barn kan få emballasjen over hodet eller vikle seg inn i den og kveles.

- ▶ Hold emballasjen borte fra barn.
- ▶ Barn må ikke få leke med emballasjen.

ADVARSEL – Fare for personskade!

Komponenter inni apparatet kan ha skarpe kanter.

- ▶ Bruk vernehansker.
- Luftfilteret er fortsatt varmt lenge etter regenereringen.
- ▶ Ikke berør luftfilteret rett etter regenereringen, men la det kjøle seg ned.

Leveringsinnhold

Etter fjerning av emballasjen må du kontrollere alle delene med henblikk på transportskader og forvisse deg om at ingen deler mangler.

→ Fig. 1

Installere rør

1. Installer rørsystemet slik at den fleksible slangen er i flukt med skapbunnen.
→ Fig. 2
2. Ved sirkulasjon: Lag et luftutløp i sokkelisten i skapet.
Luftutløpet må minst ha et tverrsnitt på ca. 400 cm². Utslippsåpningen i sokkeldekselet må være så stor som mulig, slik at trekk og støy holdes på et lavt nivå.

Regenererbart luftfilter



Luftfiltre binder luktstoffene i sirkulasjonsdrift. Luftfiltre som skiftes ut eller regenereres regelmessig, sørger for en høy grad av luktfjerning.

Ved vanlig bruk (ca. 1 time per dag) skal luftfilteret skiftes ut minst hvert 10. år.

Regenererbare luftfiltre kan regenereres i en vanlig stekeovn.

Ved normal bruk, ca. én time om dagen, må det regenererbare luftfilteret regenereres hver 3-4 . måned. Det regenererbare luftfilteret kan regenereres opptil 30 ganger.

Montere luftfiltre

1. Trykk på .
- ✓ Glassruten går halvveis opp, og fettfilterkassettenes transporteres opp.
2. Ta ut fettfilterkassettenes.
→ Fig. 3
3. Sett inn luftfilterkassettenes.
→ Fig. 4
4. Sett inn fettfilterkassettenes.
→ Fig. 5
5. Trykk på .
- ✓ Glassruten og filterkassettenes går nedover.
- ✓ Klaffen på apparatet lukkes, og apparatet slås av.

Rengjøre luftfilter

OBS!

Feil rengjøring skader det regenerative luftfilteret.

- ▶ Følg veiledningen om rengjøring.
- ▶ Bruk aldri rengjøringsmiddel, vann, oppvaskmaskin eller en dryppende våt klut til å rengjøre et regenerativt luftfilter.
- ▶ Dersom det er synlig smuss på det regenerative luftfilteret, skal dette smusset fjernes med en fuktig klut før regenereringen.

Pass på at luftfilteret ikke blir vått.

Regenerere luftfilter

ADVARSEL – Brannfare!

Et regenererbart luftfilter kan antennes ved bruk av ovnrengjøringsfunksjonen (pyrolyse).

- ▶ Et regenererbart luftfilter må aldri regenereres med ovnrengjøringsfunksjonen (pyrolyse).

ADVARSEL – Fare for personskade!

Luftfilteret er fortsatt varmt lenge etter regenereringen.

- ▶ Ikke berør luftfilteret rett etter regenereringen, men la det kjøle seg ned.

Merk: Under rengjøringsprosessen kan deler av luftfilteret bli misfarget. Misfarging påvirker ikke luftfilterets funksjonsdyktighet.

Forutsetning: Luftfilteret er tatt ut.

1. Forvarm stekeovnen til maks. 200 °C (sirkulasjonsluft .
2. Legg luftfilteret på en rist slik at du ikke skrapes opp stekebrettet.
3. Under regenereringen kan det oppstå lukt. Åpne et vindu for å sikre at rommet luftes godt.
4. Regenerer det regenerative luftfilteret med følgende innstillinger.

Varighet	Temperatur	Varmetype
120 min	maks. 200 °C	Sirkulasjonsluft 

5. Legg det glovarme luftfilteret avkjøles på et underlag som tåler varme.



Yleisiä ohjeita

- Lue tämä ohje huolellisesti.
- Säilytä ohjeet ja tuotetiedot myöhempää käyttötarvetta tai mahdollista uutta omistajaa varten.
- Turvallinen käyttö on taattu vain, kun asennus tehdään ammattitaitoisesti asennusohjeita noudattaen. Asentaja vastaa moitteettomasta toiminnasta laitteen asennuspaikassa.
- Tämä ohje on tarkoitettu erikoisvarusteen asentajalle.
- Laitteen saa liittää vain ammattilainen, jolla on asianmukaiset asennusoikeudet.
- Kytke aina ennen työn aloittamista virransaanti pois päältä.

Turvallinen asennus

Noudata turvallisuusohjeita lisävarustetta asennettaessa.

VAROITUS – Tukehtumisvaara!

Lapset saattavat leikkiessään esim. vetää pakkausmateriaaleja päähänsä tai kääriytyä niihin ja tukehtua.

- ▶ Pidä pakkausmateriaali poissa lasten ulottuvilta.
- ▶ Älä anna lasten leikkiä pakkausmateriaalilla.

VAROITUS – Loukkaantumiswaara!

Laitteen sisäpuolella olevat rakenneosat voivat olla teräväreunaiset.

- ▶ Käytä suojakäsineitä.
- Hajusuodatin pysyy regeneroinnin jälkeen kauan kuumana.
- ▶ Älä kosketa hajusuodatinta heti regeneroinnin jälkeen, vaan anna sen ensin jäähtyä riittävästi.

Toimitussisältö

Kun olet poistanut kaikki osat pakkauksesta, tarkista ettei niissä ole kuljetusvaurioita ja että kaikki osat ovat mukana.

→ Kuva 1

Putkien asentaminen

1. Asenna putket siten, että joustoletku on samalla tasolla kaapin pohjan kanssa.
→ Kuva 2
2. Jos kyseessä on kiertoilmakäyttö, tee ilmanpoistoaukko kalusteen sokkelistaan. Suunnittele ilmanpoistoaukolle vähintään n. 400 cm²:n poikkileikkaus. Tee sokkelipaneeliin mahdollisimman suuri poistoaukko, jotta veto ja käyntiääni pysyvät pieninä.



Regeneroitava hajusuodatin

Hajusuodattimet sitovat itseensä hajut kiertoilmakäytössä. Säännöllisesti vaihdetut tai regeneroidut hajusuodattimet varmistavat tehokkaan hajunpoiston.

Vaihda hajusuodatin tavanomaisessa käytössä (päivittäin n. 1 tunti) viimeistään 10 vuoden kuluttua. Regeneroitava hajusuodatin voidaan regeneroida tavallisessa uunissa.

Regeneroitava hajusuodatin on regeneroitava tavanomaisessa käytössä, päivittäin n. 1 tunti, 3-4 kuukauden välein. Regeneroitava hajusuodatin voidaan regeneroida enintään 30 kertaa.

Hajusuodattimen asennus

1. Paina .
✓ Lasilevy liikkuu puoliväliin saakka ylöspäin ja rasvasuodatinkasetit siirtyvät ylös.
2. Ota rasvasuodatinkasetit pois paikoiltaan.
→ Kuva 3
3. Aseta hajusuodatinkasetit paikoilleen.
→ Kuva 4
4. Asenna rasvasuodatinkasetit paikoilleen.
→ Kuva 5
5. Paina .
✓ Lasilevy ja rasvasuodatinkasetit liikkuvat alaspäin.
✓ Laitteen luukku sulkeutuu ja laite kytkeytyy pois päältä.

Hajusuodattimen puhdistus

HUOMIO!

Virheellinen puhdistus vaurioittaa regeneroitavaa hajusuodatinta.

- ▶ Noudata regenerointia koskevia ohjeita.
- ▶ Älä puhdisti regeneroitavaa hajusuodatinta puhdistusaineilla, vedellä, astianpesukoneessa tai märällä liinalla.
- ▶ Jos regeneroitavassa hajusuodattimessa on näkyvää likaa, poista liika kostealla liinalla ennen regenerointia.
Varmista, että hajusuodatin ei pääse kastumaan.

Hajusuodattimen regenerointi

VAROITUS – Tulipalovaara!

Uuninpuhdistustoiminto (pyrolyysi) voi saada regeneroitavan hajusuodattimen syttymään tuleen.

- ▶ Älä regeneroi regeneroitavaa hajusuodatinta koskaan uuninpuhdistustoiminnolla (pyrolyysi).

VAROITUS – Loukkaantumiswaara!

Hajusuodatin pysyy regeneroinnin jälkeen kauan kuumana.

- ▶ Älä kosketa hajusuodatinta heti regeneroinnin jälkeen, vaan anna sen ensin jäähtyä riittävästi.

Huomautus: Hajusuodattimen osat voivat muuttaa väriä regenerointiprosessin yhteydessä. Värjäytymät eivät vaikuta hajusuodattimen toimintaan.

Vaatus: Hajusuodatin on otettu pois paikaltaan.

1. Esilämmitä uuni enintään lämpötilaan 200 °C (kiertoilma ).
2. Aseta hajusuodatin ritilälle, jotta leivinpelti ei naarmuunnu.
3. Regeneroinnin aikana voi muodostua hajuja. Varmista huoneen hyvä tuuletus avaamalla ikkunan.
4. Regeneroi regeneroitava hajusuodatin seuraavilla asetuksilla.

Toiminta-aika	Lämpötila	Uunitoiminto
120 min	maks. 200 °C	Kiertoilma 

5. Anna kuuman hajusuodattimen jäähtyä kuumuutta kestävällä alustalla.

da



Generelle henvisninger

- Læs denne vejledning omhyggeligt igennem.
- Opbevar vejledningen og produktinformationerne til senere brug, og giv dem videre til en senere ejer.
- Sikkerheden under brugen er kun sikret, hvis apparatet er blevet monteret korrekt iht. montagevejledningen. Installatøren har ansvaret for, at apparatet fungerer fejlfrit på opstillingsstedet.
- Denne vejledning henvender sig til montøren af det ekstra tilbehør.
- Tilslutningen af apparatet må kun udføres af en autoriseret fagmand.
- Strømtilførslen skal afbrydes, før der udføres nogen form for arbejde på apparatet.

Sikker montage

Overhold sikkerhedsanvisningerne ved montagen af det ekstra tilbehør.

ADVARSEL – Fare for kvælning!

Børn kan trække emballagemateriale over hovedet eller vikle sig ind i det og blive kvælt.

- ▶ Opbevar emballagematerialet utilgængeligt for børn.
- ▶ Lad ikke børn lege med emballagemateriale.

ADVARSEL – Fare for tilskadekomst!

Komponenterne indvendig i apparatet kan have skarpe kanter.

- ▶ Brug beskyttelseshandsker.

Lugtfiltret er meget varmt i lang tid efter regenereringen.

- ▶ Rør ikke ved lugtfiltret umiddelbart efter regenereringen, men lad det først køle tilstrækkeligt af.

Leveringsomfang

Kontrollér alle dele for transportskader efter udpakningen, og om leveringen indeholder alle dele.

→ Fig. 1

Etabler rørforbindelsen

1. Installer rørforbindelsen, så den fleksible slange slutter flugtende med skabets bund.
→ Fig. 2
2. Ved recirkulationsdrift skal der etableres en ventilationsåbning i indbygningsskabets sokkel. Luftåbningen skal have et minimumareal på ca. 400 cm². Luftåbningen i sokkelpanelet skal være så stor som muligt for at reducere træk og støj mest muligt.

Regenererbart lugtfilter



Lugtfiltret binder lugtstoffer ved recirkulationsdrift. Regelmæssig udskiftning eller regenerering af lugtfiltret sikrer en høj grad af lugtreduktion.

Ved normal anvendelse (dagligt ca. 1 time) skal lugtfiltret udskiftes senest efter 10 år.

Det regenererbare lugtfilter kan regenereres i en almindelig bageovn.

Ved normal brug, dvs. ca. 1 time dagligt, skal det regenererbare lugtfilter udskiftes eller regenereres for hver 3-4 måneder. Det regenererbare lugtfilter kan regenereres op til 30 gange.

Montage af lugtfilter

1. Tryk på .
- ✓ Glasruden bevæger sig halvvejs op, og fedtfilterkassetterne bliver transporteret opad.
2. Tag fedtfilterkassetterne ud.
→ Fig. 3
3. Sæt lugtfilterkassetterne ind.
→ Fig. 4
4. Sæt fedtfilterkassetten på plads.
→ Fig. 5
5. Tryk på .
- ✓ Glasruden og filterkassetterne bevæger sig nedad.
- ✓ Apparatets klap lukkes, og apparatet slukkes.

Rengøring af lugtfilter

BEMÆRK!

Forkert rengøring beskadiger det regenerative lugtfilter.

- ▶ Følg anvisningerne om regenerering.
- ▶ Det regenerative lugtfilter må aldrig rengøres med rengøringsmidler, vand, våde klude eller vaskes i opvaskemaskinen.
- ▶ Hvis der er synlige tilsmudsninger på lugtfiltret, skal de fjernes med en fugtig klud inden regenereringen.

Pas på, at lugtfiltret ikke bliver vådt.

Regenerering af lugtfilter

ADVARSEL – Brandfare!

Det regenererbare lugtfilter kan blive antændt med ovnrensning (pyrolyse).

- ▶ Det regenererbare lugtfilter må aldrig regenereres med ovnrensning (pyrolyse).

ADVARSEL – Fare for tilskadekomst!

Lugtfiltret er meget varmt i lang tid efter regenereringen.

- ▶ Rør ikke ved lugtfiltret umiddelbart efter regenereringen, men lad det først køle tilstrækkeligt af.

Bemærk: Ved regenereringsprocessen kan dele af lugtfiltret blive misfarvede. Misfarvningerne har ingen indflydelse på lugtfiltrets funktion.

Krav: Lugtfiltret er afmonteret.

1. Forvarm ovnen til maks. 200 °C (cirkulationsluft ).
2. Læg lugtfiltret på en rist for at undgå at ride bagepladen.
3. Der kan opstå lugt i forbindelse med regenereringen af lugtfiltret. Sørg for god ventilation i rummet ved at åbne et vindue.
4. Regenerer det regenerative lugtfilter med følgende indstillinger.

Varighed	Temperatur	Ovnfunktion
120 min.	Maks. 200 °C	Cirkulationsluft 

5. Lad det varme lugtfilter køle af på et varmebestandigt underlag.

es



Advertencias de carácter general

- Leer atentamente estas instrucciones.
- Conservar las instrucciones y la información del producto para un uso posterior o para posibles compradores posteriores.
- Solamente un montaje profesional conforme a las instrucciones de montaje puede garantizar un uso seguro del aparato. El instalador es responsable del funcionamiento perfecto en el lugar de instalación.
- Estas instrucciones están dirigidas al instalador del accesorio opcional.
- Solo un profesional autorizado puede conectar el dispositivo.
- Desconectar la alimentación eléctrica antes de realizar cualquier tipo de trabajo.

Montaje seguro

Tener en cuenta los consejos y advertencias de seguridad especiales para el montaje del accesorio.

ADVERTENCIA – Riesgo de asfixia!

Los niños pueden ponerse el material de embalaje por encima de la cabeza, o bien enrollarse en él, y asfixiarse.

- ▶ Mantener el material de embalaje fuera del alcance de los niños.
- ▶ No permita que los niños jueguen con el embalaje.

ADVERTENCIA – Riesgo de lesiones!

Las piezas internas del aparato pueden tener bordes afilados.

- ▶ Llevar guantes de protección.
- El filtro desodorizante permanece caliente durante un tiempo prolongado tras su regeneración.
- ▶ No tocar directamente el filtro desodorizante tras su regeneración; dejar que se enfríe.

Volumen de suministro

Al desembalar el aparato, comprobar que estén todas las piezas y que no presenten daños ocasionados durante el transporte.

→ Fig. 1

Restablecer sistema de tuberías

1. Instalar el sistema de tuberías de manera que la manguera flexible quede al ras de la base del armario.
→ Fig. 2
2. En funcionamiento con recirculación de aire, colocar una salida de aire en el zócalo del mueble.
Prever un corte transversal mínimo para la salida de aire de aprox. 400 cm². Realizar una abertura de salida en la placa protectora del zócalo lo más grande posible para mantener una corriente de aire y un nivel de ruido bajos.

Filtro desodorizante regenerable



Los filtros desodorizantes eliminan los olores en el funcionamiento con recirculación de aire. Sustituir o regenerar regularmente los filtros desodorizantes asegura una mejor filtración de olores.

Con un uso normal (de aprox. 1 hora al día), cambiar el filtro desodorizante cada 10 años como mínimo.

Los filtros desodorizantes regenerables se puede regenerar en un horno convencional.

Con un funcionamiento normal (aprox. 1 hora al día), el filtro desodorizante regenerable se debe regenerar cada 3-4 meses. El filtro desodorizante regenerable se puede regenerar hasta 30 veces.

Montar el filtro desodorizante

1. Pulsar .
 - ✓ El cristal se desplaza hacia arriba hasta la mitad y los cartuchos de los filtros antigrasa se transportan, así, hacia arriba.
2. Retirar los cartuchos de los filtros antigrasa.
→ Fig. 3
3. Colocar los cartuchos del filtro desodorizante.
→ Fig. 4
4. Insertar los cartuchos del filtro antigrasa.
→ Fig. 5
5. Pulsar .
 - ✓ El panel de cristal y los cartuchos del filtro antigrasa se mueven hacia abajo.
 - ✓ La tapa del aparato se cierra y el aparato se apaga.

Limpiar el filtro desodorizante

¡ATENCIÓN!

Una limpieza inadecuada daña el filtro desodorizante regenerativos.

- ▶ Tener en cuenta las indicaciones relativas a la regeneración.
- ▶ No limpiar nunca un filtro desodorizante regenerativo con agua, en el lavavajillas o con un trapo húmedo.
- ▶ Si queda suciedad visible en el filtro desodorizante regenerativo, eliminarla con un paño húmedo antes de la regeneración.

Asegurarse de que el filtro desodorizante no se moje.

Regenerar el filtro desodorizante

ADVERTENCIA – Riesgo de incendio!

Un filtro desodorizante regenerable puede prenderse debido a la función de limpieza del horno (pirólisis).

- ▶ No regenerar nunca un filtro desodorizante regenerable con la función de limpieza del horno (pirólisis).

ADVERTENCIA – Riesgo de lesiones!

El filtro desodorizante permanece caliente durante un tiempo prolongado tras su regeneración.

- ▶ No tocar directamente el filtro desodorizante tras su regeneración; dejar que se enfríe.

Nota: Durante el proceso de regeneración, las piezas del filtro desodorizante pueden decolorarse. Las decoloraciones no afectan al funcionamiento del filtro desodorizante.

Requisito: El filtro desodorizante está desmontado.

1. Precalentar el horno a una temperatura máxima de 200 °C (circulación de aire ).
2. Para no rayar la bandeja de horno, colocar el filtro desodorizante sobre una parrilla.

- Es posible que se produzcan olores durante la regeneración. Abrir una ventana para asegurarse de que la estancia esté correctamente ventilada.
- Regenerar el filtro desodorizante regenerativo con los siguientes ajustes.

Duración	Temperatura	Tipo calentamiento
120 min	máx. 200 °C	Recirculación de aire 

- Dejar que el filtro desodorizante caliente se enfríe en una superficie resistente al calor.

pt



Indicações gerais

- Leia atentamente este manual.
- Guarde estas instruções e as informações sobre o produto para posterior utilização ou para entregar a futuros proprietários.
- Só com uma montagem especializada e em conformidade com as instruções de montagem, pode ser garantida a segurança durante a utilização. O instalador é responsável pelo funcionamento correto no local de montagem.
- Estas instruções destinam-se ao instalador do acessório especial.
- Apenas um técnico especializado e autorizado poderá ligar o aparelho.
- Desligue a alimentação de corrente antes de realizar qualquer trabalho.

Montagem segura

Respeite as indicações de segurança ao efetuar a montagem dos acessórios especiais.

AVISO – Risco de asfixia!

As crianças podem colocar o material de embalagem sobre a cabeça ou enrolar-se no mesmo e sufocar.

- Manter o material de embalagem fora do alcance das crianças.
- Não permitir que as crianças brinquem com o material de embalagem.

AVISO – Risco de ferimentos!

Os componentes interiores do aparelho podem ter arestas vivas.

- Use luvas de proteção.

O filtro de odores permanece quente durante muito tempo após a regeneração.

- Não toque no filtro de odores logo após a regeneração, deixe-o arrefecer.

Âmbito de fornecimento

Depois de desembalar o aparelho, há que verificar todas as peças quanto a danos de transporte e se o material fornecido está completo.

→ Fig. 1

Instalar a tubagem

- Instale a tubagem de modo a que o tubo flexível termine de forma rematada com o fundo do armário.

→ Fig. 2

- No modo de funcionamento em recirculação de ar, estabeleça uma saída de ar no rodapé do móvel.

Preveja um corte transversal mínimo da saída do ar de aprox. 400 cm². Faça uma abertura de saída no rodapé tão grande quanto possível, para manter um nível baixo de corrente de ar e de ruído.



Filtro de odores regenerável

Os filtros de odores aglutinam as substâncias odoríferas no modo de funcionamento em recirculação de ar. A substituição ou a regeneração regular dos filtros de odores garante uma elevada eliminação dos odores.

Com utilização normal (aprox. 1 hora por dia), substitua o filtro de odores o mais tardar após 10 anos. O filtro de odores regenerável pode ser regenerado em um forno comum no mercado.

Numa utilização normal, o filtro de odores regenerável tem de ser regenerado diariamente aprox. 1 hora, todos os 3-4 meses. O filtro de odores regenerável pode ser regenerado até 30 vezes.

Montar os filtros de odores

- Premir .
 - O vidro desloca-se em sentido ascendente até metade e as cassetes do filtro de gorduras são transportadas para cima.
- Retirar as cassetes do filtro de gorduras.
 - Fig. 3
- Aplique as cassetes dos filtros de odores.
 - Fig. 4
- Insira as cassetes dos filtros de gordura.
 - Fig. 5
- Premir .
 - O vidro e as cassetes dos filtros de gordura deslocam-se para baixo.
 - A tampa do aparelho fecha-se e o aparelho desliga-se.

Limpar filtro de odores

ATENÇÃO!

Uma limpeza incorreta danifica o filtro de odores regenerativo.

- Preste atenção às indicações de regeneração.
- Nunca limpe um filtro de odores regenerativo com produtos de limpeza, água, na máquina de lavar loiça nem com um pano molhado.
- Se forem visíveis sujidades no filtro de odores regenerativo, remova as sujidades com um pano húmido antes da regeneração.

Preste atenção para que o filtro de odores não fique molhado.

Regenerar filtro de odores

AVISO – Risco de incêndio!

Um filtro de odores não regenerável pode inflamar-se devido à função de limpeza do forno (pirólise).

- Nunca regenere um filtro de odores regenerável com a função de limpeza do forno (pirólise).

AVISO – Risco de ferimentos!

O filtro de odores permanece quente durante muito tempo após a regeneração.

- Não toque no filtro de odores logo após a regeneração, deixe-o arrefecer.

Nota: Partes do filtro de odores podem sofrer uma alteração de cor durante o processo de regeneração. As alterações na cor não prejudicam o funcionamento do filtro de odores.

Requisito: O filtro de odores encontra-se desmontado.

1. Pré-aqueça o forno no máximo a 200 °C (ar circulante .
2. Para não riscar o tabuleiro, coloque o filtro de odores sobre uma grelha.
3. Durante a regeneração pode ocorrer a formação de odores. Abra uma janela para garantir que o espaço se encontra bem ventilado.
4. Regenere o filtro de odores regenerativo através das seguintes regulações.

Tempo de duração	Temperatura	Tipo de aquecimento
120 min	máx. 200 °C	Ar circulante 

5. Deixe arrefecer o filtro de odores quente sobre uma base resistente ao calor.

fr

Indications générales

- Lisez attentivement cette notice.
- Conservez la notice ainsi que les informations produit en vue d'une réutilisation ultérieure ou pour un futur nouveau propriétaire.
- La sécurité d'utilisation est garantie uniquement en cas d'installation correcte et conforme aux instructions de montage. Le monteur est responsable du fonctionnement correct sur le lieu où l'appareil est installé.
- Cette notice s'adresse au monteur de l'accessoire spécial.
- Seul un spécialiste agréé est autorisé à brancher l'appareil.
- Avant toute intervention sur l'appareil, coupez l'alimentation électrique.

Installation en toute sécurité

Respectez les consignes de sécurité lors de l'installation de l'accessoire spécial.

AVERTISSEMENT – Risque d'asphyxie!

Les enfants risquent de s'envelopper dans les matériaux d'emballage ou de les mettre sur la tête et de s'étouffer.

- ▶ Conserver les matériaux d'emballage hors de portée des enfants.
- ▶ Ne jamais laisser les enfants jouer avec les emballages.

AVERTISSEMENT – Risque de blessure!

Des pièces à l'intérieur de l'appareil peuvent présenter des arêtes vives.

- ▶ Portez des gants de protection.

Le filtre à odeurs reste longtemps chaud après sa régénération.

- ▶ Ne le touchez pas directement après sa régénération, laissez d'abord le filtre refroidir.

Contenu de la livraison

Après avoir déballé le produit, inspectez toutes les pièces pour détecter d'éventuels dégâts dus au transport et pour vous assurer de l'intégralité de la livraison.

→ Fig. 

Création de la tuyauterie

1. Créez la tuyauterie de manière à ce que le tuyau flexible soit à fleur du fond de l'armoire.

→ Fig. 

2. En mode recirculation de l'air, créez une sortie d'air dans la plinthe du meuble.

Prévoyez une section minimale de la sortie d'air d'env. 400 cm². Confectionnez l'ouverture de sortie dans le bandeau du socle aussi grande que possible afin de réduire au maximum le courant d'air et le bruit.

Filtre anti-odeur régénérable





Les filtres anti-odeurs lient les odeurs en mode recirculation de l'air. Des filtres anti-odeurs régulièrement changés ou régénérés garantissent un haut degré de séparation des odeurs.

En fonctionnement normal (env. 1 heure par jour), remplacez le filtre à odeurs au plus tard après 10 années d'utilisation.

Le filtre anti-odeur régénérable peut être régénéré dans un four usuel du commerce.

Le filtre anti-odeur régénérable doit être régénéré tous les 3-4 mois en fonctionnement normal, environ une heure par jour. Le filtre anti-odeur régénérable peut être régénéré jusqu'à 30 fois.

Pose des filtres anti-odeurs

1. Appuyez sur .
- ✓ La vitre se déplace jusqu'à la mi-hauteur et les cartouches de filtre à graisse sont transportées vers le haut.
2. Retirez les cartouches de filtre à graisse.
→ Fig. 
3. Insérez les cassettes de filtre à odeurs.
→ Fig. 
4. Mettez en place le filtre cassette.
→ Fig. 
5. Appuyez sur .
- ✓ La vitre et le filtre cassette se déplacent vers le bas.
- ✓ Le volet de l'appareil se ferme et l'appareil s'éteint.

Nettoyer le filtre anti-odeurs

ATTENTION !

Un nettoyage incorrect endommage le filtre anti-odeurs régénérable.

- ▶ Respectez les indications de régénération.
- ▶ Ne nettoyez jamais un filtre anti-odeurs régénérable avec des produits de nettoyage, de l'eau, au lave-vaisselle ni avec un chiffon humide.
- ▶ Si des salissures sont visibles sur le filtre anti-odeurs régénérable, retirez-les avec un chiffon humide avant de le régénérer.

Veillez à ce que le filtre anti-odeurs ne soit pas mouillé.

Régénérer le filtre anti-odeurs

AVERTISSEMENT – Risque d'incendie!

Un filtre anti-odeurs régénérable peut s'enflammer à cause de la fonction de nettoyage du four (pyrolyse).

- ▶ Ne régénérez jamais un filtre anti-odeurs régénérable avec la fonction de nettoyage du four (pyrolyse).

AVERTISSEMENT – Risque de blessure!

Le filtre à odeurs reste longtemps chaud après sa régénération.

- ▶ Ne le touchez pas directement après sa régénération, laissez d'abord le filtre refroidir.

Remarque : Lors du processus de régénération, des pièces du filtre anti-odeurs peuvent se décolorer. Ces décolorations n'ont aucune influence sur le fonctionnement du filtre anti-odeurs.

Condition : Le filtre anti-odeurs est démonté.

1. Préchauffez le four à 200°C maximum (recyclage .
2. Afin d'éviter de rayer la plaque à pâtisserie, placez le filtre anti-odeurs sur une grille.
3. Une odeur peut se dégager pendant la régénération. Pour vous assurer que la pièce est bien ventilée, ouvrez une fenêtre.
4. Régénérez le filtre anti-odeurs régénérable avec les réglages suivants.

Durée	Température	Mode de cuisson
120 min	max. 200 °C	Recyclage 

5. Laissez le filtre anti-odeurs chaud refroidir sur une surface résistant à la chaleur.

nl



Algemene aanwijzingen

- Lees deze gebruiksaanwijzing zorgvuldig door.
- Bewaar de gebruiksaanwijzing en de productinformatie voor later gebruik of voor volgende eigenaren.
- De veiligheid is alleen gewaarborgd bij een deskundige montage volgens de montagehandleiding. De installateur is verantwoordelijk voor een goede werking op de plaats van opstelling.
- Deze handleiding is bestemd voor de monteur van de speciale accessoires.
- Alleen een geautoriseerde vakman mag het apparaat aansluiten.
- Sluit voor aanvang van alle werkzaamheden altijd de stroomtoevoer af.

Veilige montage

Neem de veiligheidsvoorschriften bij de montage van de speciale accessoires in acht.



WAARSCHUWING – Kans op verstikking!

Kinderen kunnen verpakkingsmateriaal over het hoofd trekken en hierin verstrikt raken en stikken.

- ▶ Verpakkingsmateriaal uit de buurt van kinderen houden.
- ▶ Laat kinderen niet met verpakkingsmateriaal spelen.



WAARSCHUWING – Kans op letsel!

Bepaalde onderdelen in het toestel kunnen scherpe randen hebben.

- ▶ Draag veiligheidshandschoenen.
- De geurfilter blijft na het regenereren lang heet.
- ▶ De geurfilter direct na het regenereren niet aanraken, maar laten afkoelen.

Inhoud van de verpakking

Controleer na het uitpakken alle onderdelen op transportschade en de volledigheid van de levering.
→ Fig. 1

Buizen plaatsen

1. De buizen zodanig maken dat de flexibele slang vlak met de kastbodem afsluit.
→ Fig. 2

2. Bij circulatielucht in de plint van het meubel een luchtuitlaat maken.

Zorg voor een minimale diameter van ca. 400 cm² voor de luchtuitlaat. Maak de uitlaatopening in de plint zo groot mogelijk, zodat er weinig trek en geluid ontstaat.



Regeneerbaar geurfilter

Geurfilters binden de geurstoffen in de circulatiefunctie. Regelmatig gewisselde of geregenereerde geurfilters zorgen voor een hoge geurafscheidingsgraad. Bij normaal gebruik (dagelijks ca. 1 uur) vervangt u het geurfilter uiterlijk na 10 jaar.

Het regeneerbare geurfilter kan in een gewone oven worden geregenereerd.

Het regeneerbare geurfilter moet bij normaal gebruik van ca. 1 uur dagelijks, elke 3-4 maanden worden geregenereerd. Het regeneerbare geurfilter kan tot 30 maal worden geregenereerd.

Geurfilters inbouwen

1.  indrukken.
 - ✓ De glasplaat beweegt tot aan de helft omhoog en de vetfiltercassettes worden naar boven getransporteerd.
2. De vetfiltercassettes verwijderen.
→ Fig. 3
3. De geurfiltercassettes inzetten.
→ Fig. 4
4. De vetfiltercassette plaatsen.
→ Fig. 5
5.  indrukken.
 - ✓ De ruit en de filtercassettes bewegen naar beneden.
 - ✓ De klep van het apparaat sluit en het apparaat schakelt uit.

Geurfilter reinigen

LET OP!

Een onjuiste reiniging beschadigt het regeneratieve geurfilter.

- ▶ Houd de instructies voor het regenereren aan.
- ▶ Geurfilters nooit reinigen met schoonmaakmiddelen, met water, in de vaatwasmachine of met een natte doek.
- ▶ Wanneer op een regeneratief geurfilter verontreinigingen zichtbaar zijn, verwijder dan de verontreinigingen vóór het regenereren met een vochtige doek.

Let er op dat het geurfilter niet nat wordt.

Geurfilter regenereren

WAARSCHUWING – Kans op brand!

Een regeneerbaar geurfilter kan door de ovenreinigingsfunctie (pyrolyse) ontbranden.

- ▶ Regeneer een regeneerbaar geurfilter nooit niet met de ovenreinigingsfunctie (pyrolyse).

WAARSCHUWING – Kans op letsel!

De geurfilter blijft na het regenereren lang heet.

- ▶ De geurfilter direct na het regenereren niet aanraken, maar laten afkoelen.

Opmerking: Bij het regeneratieproces kunnen delen van het filter verkleuren. De verkleuringen hebben geen invloed op de werking van het geurfilter.

Vereiste: Het geurfilter is uitgebouwd.

1. Verwarm de oven voor op maximaal 200°C (circulatie .
2. Leg om krassen op de bakplaat te voorkomen, het geurfilter op een rooster.
3. Tijdens het regenereren kan er geurontwikkeling optreden. Open een raam om te waarborgen dat de ruimte goed is geventileerd.
4. Regeneer het regeneratieve geurfilter met de volgende instellingen.

Tijdsduur	Temperatuur	Verwarmingsmethode
120 min	max. 200°C	Recirculatie 

5. Laat het hete geurfilter op een hittebestendige ondergrond afkoelen.

it



Avvertenze generali

- Leggere attentamente le presenti istruzioni.
- Conservare le istruzioni e le informazioni sul prodotto per il successivo utilizzo o per il futuro proprietario.
- La sicurezza di utilizzo è garantita solo per l'installazione secondo le regole di buona tecnica riportate nelle istruzioni di montaggio. L'installatore è responsabile del corretto funzionamento nel luogo di installazione.
- Queste istruzioni sono rivolte al tecnico addetto al montaggio dell'accessorio speciale.
- Il collegamento può essere eseguito esclusivamente da un tecnico specializzato autorizzato.
- Prima di eseguire qualsiasi lavoro, staccare l'alimentazione della corrente.

Montaggio sicuro

Osservare le avvertenze di sicurezza durante il montaggio dell'accessorio speciale.



AVVERTENZA – Pericolo di soffocamento!

I bambini potrebbero mettersi in testa il materiale di imballaggio o avvolgersi nello stesso, rimanendo soffocati.

- ▶ Tenere lontano il materiale di imballaggio dai bambini.
- ▶ Vietare ai bambini di giocare con materiali d'imballaggio.



AVVERTENZA – Pericolo di lesioni!

Alcuni componenti all'interno dell'apparecchio possono essere affilati.

- ▶ Indossare guanti protettivi.
- Dopo la rigenerazione il filtro odori rimane caldo a lungo.
- ▶ Non toccare il filtro odori subito dopo la rigenerazione, ma lasciarlo raffreddare.

Contenuto della confezione

Dopo il disimballaggio controllare che tutti i componenti siano presenti e che non presentino danni dovuti al trasporto.

→ Fig. 1

Realizzazione della condotta

1. Realizzare la condotta in modo che il tubo flessibile termini a filo con il fondo del mobile.
→ Fig. 2
2. Per il funzionamento a ricircolo realizzare uno scarico per l'aria nello zoccolo del mobile.
Prevedere una sezione minima dello scarico per l'aria di circa 400 cm². Eseguire l'apertura di scarico nel pannello dello zoccolo della maggior dimensione possibile per limitare il flusso d'aria e il rumore.

Filtro antiodore rigenerabile



I filtri antiodore, nel funzionamento a ricircolo d'aria, trattengono le particelle che causano i cattivi odori. Per garantire l'elevato assorbimento degli odori è necessario sostituire o rigenerare periodicamente i filtri antiodore.

In caso di esercizio normale (all'incirca 1 ora al giorno), sostituire il filtro antiodore al più tardi dopo 10 anni.

È possibile rigenerare il filtro antiodore rigenerabile in un forno tradizionale.

In caso di esercizio normale, circa un'ora al giorno, è necessario rigenerare il filtro antiodore rigenerabile ogni 3-4 mesi. Il filtro antiodore rigenerabile può essere rigenerato fino a 30 volte.

Montaggio del filtro antiodore

1. Premere .
- ✓ La lastra in vetro si muove fino a metà in avanti e i vani del filtro antigrasso possono essere spostati verso l'alto.
2. Rimuovere i vani del filtro antigrasso.
→ Fig. 3
3. Inserire i vani del filtro antiodore.
→ Fig. 4
4. Inserire le cassette filtro antigrasso.
→ Fig. 5
5. Premere .
- ✓ La lastra in vetro e le cassette filtro antigrasso si muovono verso il basso.
- ✓ Lo sportello dell'apparecchio si chiude e l'apparecchio si spegne.

Pulizia del filtro antiodori

ATTENZIONE!

Una pulizia errata danneggia il filtro antiodori rigenerativo.

- ▶ Osservare le indicazioni relative alla rigenerazione.
- ▶ Non pulire mai un filtro antiodori rigenerativo con detersivi, acqua, in lavastoviglie o con un panno bagnato.
- ▶ Se sul filtro antiodore rigenerativo sono visibili impurità, prima della rigenerazione rimuoverle con un panno umido.

Assicurarsi che il filtro non si bagni.

Rigenerazione del filtro antiodori

AVVERTENZA – Pericolo di incendio!

Un filtro antiodori rigenerabile può prendere fuoco con la funzione di pulizia del forno (pirolisi).

- ▶ Non rigenerare mai un filtro antiodori rigenerabile con la funzione di pulizia forno (pirolisi).

AVVERTENZA – Pericolo di lesioni!

Dopo la rigenerazione il filtro odori rimane caldo a lungo.

- ▶ Non toccare il filtro odori subito dopo la rigenerazione, ma lasciarlo raffreddare.

Nota: Durante il processo di rigenerazione, parti del filtro antiodori possono scolorire. Le variazioni cromatiche non influiscono in alcun modo sul funzionamento del filtro.

Requisito: Il filtro antiodori è smontato.

1. Preriscaldare il forno portandolo a una temperatura massima di 200 °C (ricircolo d'aria )
2. Per non graffiare la teglia, collocare il filtro antiodori su una griglia.
3. La rigenerazione può causare la formazione di odori. Per garantire un'aerazione ottimale del locale, aprire una finestra.
4. Rigenerare il filtro antiodori rigenerativo con le impostazioni seguenti.

Durata	Temperatura	Tipo di riscaldamento
120 min	max. 200 °C	Ricircolo d'aria 

5. Far raffreddare il filtro antiodori caldo su una superficie resistente al calore.

el



Γενικές υποδείξεις

- Διαβάστε προσεκτικά αυτές τις οδηγίες.
- Φυλάξτε τις οδηγίες καθώς και τις πληροφορίες προϊόντος για μετέπειτα χρήση ή για τον επόμενο κάτοχο της συσκευής.
- Μόνο με τη σωστή τοποθέτηση σύμφωνα με τις οδηγίες τοποθέτησης διασφαλίζεται η ασφάλεια κατά τη χρήση. Ο εγκαταστάτης είναι υπεύθυνος για την άψογη λειτουργία στη θέση τοποθέτησης.
- Αυτές οι οδηγίες απευθύνονται στον εγκαταστάτη του ειδικού εξαρτήματος.
- Μόνο ένας αδειούχος τεχνικός επιτρέπεται να συνδέσει τη συσκευή.
- Πριν την πραγματοποίηση οποιασδήποτε εργασίας, διακόψτε την παροχή ρεύματος.

Ασφαλής συναρμολόγηση

Προσέχετε τις υποδείξεις ασφαλείας κατά τη συναρμολόγηση του ειδικού εξαρτήματος.

ΠΡΟΕΙΔΟΠΟΙΗΣΗ – Κίνδυνος ασφυξίας!

Τα παιδιά μπορεί να περάσουν τα υλικά της συσκευασίας πάνω από το κεφάλι ή να τυλιχτούν σ' αυτά και να πάθουν ασφυξία.

- ▶ Κρατάτε τα υλικά συσκευασίας μακριά από τα παιδιά.
- ▶ Μην αφήνετε τα παιδιά να παίζουν με τα υλικά συσκευασίας.

ΠΡΟΕΙΔΟΠΟΙΗΣΗ – Κίνδυνος τραυματισμού!

Τα εξαρτήματα στο εσωτερικό της συσκευής μπορεί να είναι κοφτερά.

- ▶ Φοράτε προστατευτικά γάντια.

Το φίλτρο οσμών μετά την αναγέννηση παραμένει για πολύ χρόνο καυτό.

- ▶ Μην αγγίζετε το φίλτρο οσμών απευθείας μετά την αναγέννηση, αλλά αφήστε το να κρυώσει.

Υλικά παράδοσης

Μετά το ξεπακετάρισμα ελέγξτε όλα τα μέρη για ενδεχόμενες ζημιές μεταφοράς καθώς και για την πληρότητα της παράδοσης.

→ *Εικ. 1*

Κατασκευή της σωλήνωσης

1. Κατασκευάστε τη σωλήνωση έτσι, ώστε ο εύκαμπος σωλήνας να τελειώνει ισόπεδα με τον πάτο του ντουλαπιού.
→ *Εικ. 2*
2. Σε περίπτωση λειτουργίας ανακυκλοφορίας αέρα, κατασκευάστε στο αρμοκάλυπτρο βάσης του ντουλαπιού μια έξοδο αέρα.

Προβλέψτε μια ελάχιστη διατομή της εξόδου του αέρα περίπου από περίπου 400 cm².

Κατασκευάστε το άνοιγμα εξόδου στη λωρίδα κάλυψης της βάσης όσο το δυνατόν πιο μεγάλο, για να κρατήσετε χαμηλό το ρεύμα του αέρα και τον θόρυβο.

Αναγεννήσιμο φίλτρο οσμών



Τα φίλτρα οσμών φιλτράρουν τις οσμηρές ουσίες στη λειτουργία ανακυκλοφορίας αέρα. Τα τακτικά αλλαγμένα ή αναγεννώμενα φίλτρα οσμών εξασφαλίζουν μια υψηλή απόδοση φιλτραρίσματος των οσμών.

Στην κανονική λειτουργία (καθημερινά περίπου 1 ώρα) αντικαταστήστε το φίλτρο οσμών το αργότερο μετά από 10 χρόνια.

Το αναγεννήσιμο φίλτρο οσμών μπορεί να αναγεννηθεί σ' έναν συνηθισμένο φούρνο.

Το αναγεννήσιμο φίλτρο οσμών πρέπει στην κανονική λειτουργία, περίπου 1 κάθε μέρα, να αντικαθίσταται ή να αναγεννιέται κάθε 3-4 μήνες. Το αναγεννήσιμο φίλτρο οσμών μπορεί να αναγεννηθεί μέχρι και 30 φορές.

Τοποθέτηση φίλτρου οσμής

1. Πατήστε το .
- ✓ Το τζάμι κουνιέται μέχρι τη μέση προς τα επάνω και οι κασέτες φίλτρων λίπους μεταφέρονται προς τα επάνω.
2. Αφαιρέστε τις κασέτες φίλτρων λίπους.
→ *Εικ. 3*
3. Τοποθετήστε τις κασέτες φίλτρων οσμών.
→ *Εικ. 4*
4. Τοποθετήστε τις κασέτες των φίλτρων λίπους.
→ *Εικ. 5*
5. Πατήστε το .
- ✓ Το τζάμι και οι κασέτες των φίλτρων κουνούνται προς τα κάτω.
- ✓ Το κλαπέτο της συσκευής κλείνει και η συσκευή απενεργοποιείται.

Καθαρισμός φίλτρου οσμών ΠΡΟΣΟΧΗ!

Ο λαθός καθαρισμός προκαλεί ζημιά στο αναγεννώμενο φίλτρο οσμών.

- ▶ Προσέξτε τις υποδείξεις αναγέννησης.
- ▶ Μην καθαρίζετε ποτέ ένα αναγεννώμενο φίλτρο οσμών με νερό, στο πλυντήριο πιάτων ή με ένα υγρό πανί.
- ▶ Όταν στο αναγεννώμενο φίλτρο οσμών υπάρχει ορατή ρύπανση, απομακρύνετε τη ρύπανση πριν την αναγέννηση με ένα υγρό πανί.

Προσέξτε, να μη μουσκέψει το φίλτρο οσμών.

Αναγέννηση φίλτρου οσμών

⚠️ ΠΡΟΕΙΔΟΠΟΙΗΣΗ – Κίνδυνος πυρκαγιάς!

Ένα αναγεννημένο φίλτρο οσμών μπορεί να αναφλεγεί με τη λειτουργία καθαρισμού φούρνου (πυρόλυση).

- ▶ Μην αναγεννήσετε ποτέ το αναγεννώμενο φίλτρο οσμών με τη λειτουργία καθαρισμού φούρνου (πυρόλυση).

⚠️ ΠΡΟΕΙΔΟΠΟΙΗΣΗ – Κίνδυνος τραυματισμού!

Το φίλτρο οσμών μετά την αναγέννηση παραμένει για πολύ χρόνο καυτό.

- ▶ Μην αγγίξετε το φίλτρο οσμών απευθείας μετά την αναγέννηση, αλλά αφήστε το να κρυώσει.

Σημείωση: Κατά τη διάρκεια της διαδικασίας αναγέννησης μπορεί μέρη του φίλτρου οσμών να αλλάξουν χρώμα. Οι αποχρώσεις δεν έχουν καμία επιρροή πάνω στη λειτουργία του φίλτρου οσμών.

Προϋπόθεση: Το φίλτρο οσμών έχει αφαιρεθεί.

1. Προθερμάνετε τον φούρνο το μέγιστο στους 200 °C (ανακυκλοφορία αέρα .
2. Για να μη γρατσουνίσετε το ταψί, τοποθετήστε το φίλτρο οσμών επάνω σε μια σχάρα.
3. Κατά τη διάρκεια της αναγέννησης, μπορεί να δημιουργηθούν οσμές. Για να βεβαιωθείτε, ότι το δωμάτιο αερίζεται καλά, ανοίξτε ένα παράθυρο.
4. Αναγεννήστε το αναγεννώμενο φίλτρο οσμών με τις ακόλουθες ρυθμίσεις.

Διάρκεια	Θερμοκρασία	Τρόπος ψησίματος
120 λεπτά	μέγ. 200 °C	Ανακυκλοφορία αέρα 

5. Αφήστε να κρυώσει το καυτό φίλτρο οσμών επάνω σε μια ανθεκτική στη θερμότητα επιφάνεια εναπόθεσης.

tr

⚠️ Genel uyarılar

- Bu kılavuzu dikkatlice okuyunuz.
- Kılavuzu ve ürün bilgilerini, ileride kullanmak için veya cihazın muhtemel bir sonraki sahibi için saklayın.
- Sadece montaj kılavuzuna göre yapılmış uzmanca bir kurma sayesinde, kullanım güvenliği garanti edilmiş olur. Yerleşim yerinde sorunsuz çalışmadan tesisatçı sorumludur.
- Bu kılavuz özel aksesuarın montajını yapan kişiye yöneliktir.
- Sadece eğitimli bir uzman bu cihazın bağlantısını gerçekleştirebilir.
- Tüm çalışmalara başlamadan önce akım beslemesi kesilmelidir.

Emniyetli montaj

Özel aksesuarın montajı sırasında güvenlik ile ilgili uyarıları dikkate alınız.

⚠️ UYARI – Boğulma tehlikesi!

Çocuklar ambalaj malzemelerini başlarının üzerine geçirebilir ve ambalaj malzemesine dolanarak boğulabilir.

- ▶ Ambalaj malzemesini çocuklardan uzak tutun.
- ▶ Çocukların ambalaj malzemeleri ile oynamasına izin vermeyin.

⚠️ UYARI – Yaralanma tehlikesi!

Cihaz içindeki parçalar keskin kenarlı olabilir.

- ▶ Koruyucu eldiven kullanınız.

Koku filtresi, rejenerasyon sonrasında uzunca bir süre sıcak kalır.

- ▶ Koku filtresine rejenerasyondan hemen sonra dokunmayınız, önce soğumasını bekleyiniz.

Teslimat kapsamı

Ambalajından çıkardıktan sonra tüm parçalarda naklieden kaynaklanan hasarlar olup olmadığını ve parçaların eksiksiz olup olmadığını kontrol edin.

→ Şek. 1

Boru hattının kurulması

1. Boru bağlantısı, esnek hortum dolap zeminiyle aynı hizada olacak şekilde gerçekleştirilmelidir.
→ Şek. 2
2. Havalandırma çalışmasında, mobilyanın alt panelinde bir hava çıkışı oluşturulmalıdır.
Hava çıkışı için öngörülen asgari kesit yaklaşık 400 cm² olarak belirlenmiştir. Alt paneldeki çıkış açıklığını mümkün olduğunca büyük tutunuz, böylece hava çekişi ve gürültüyü azaltabilirsiniz.

Yenilenebilir koku filtresi



Koku filtreleri, havalandırma çalışmasında parçacıklarını bağlar. Düzenli olarak değiştirilen veya rejenere edilen koku filtreleri yüksek bir koku giderme düzeyi sağlar.

Koku filtresini normal işletimde (günde yakl. 1 saat) en geç 10 yıl sonra değiştiriniz.

Yenilenebilir koku filtresi piyasada satılan herhangi bir fırında yenilenebilir.

Yenilenebilir koku filtresi normal işletimde, yani günde yakl. 1 saat kullanıldığında, 3-4 ayda bir yenilenmelidir. Yenilenebilir koku filtresi en fazla 30 defa yenilenebilir.

Koku filtresinin takılması

1.  üzerine basılmalıdır.
✓ Kapı camı yarıya kadar yukarı hareket eder ve yağ filtresi yukarı taşınır.
2. Yağ filtresi kasetleri çıkarılmalıdır.
→ Şek. 3
3. Koku filtresi kasetleri yerleştirilmelidir.
→ Şek. 4
4. Yağ filtresi kartuşunu yerleştiriniz.
→ Şek. 5
5.  üzerine basılmalıdır.
✓ Cam ve filtre kartuşu aşağı doğru hareket eder.
✓ Cihazın kapağı kapanır ve cihaz kapanır.

Koku filtresinin temizlenmesi

DİKKAT!

Yanlış temizleme, yenileyici koku filtresine hasar verir.

- ▶ Yenileme uyarıları dikkate alınmalıdır.
- ▶ Yenileyici koku filtresi asla deterjanla, suyla, bulaşık makinesinde veya ıslak bezle temizlenmemelidir.
- ▶ Yenileyici koku filtresindeki görülebilir kirler, yenilemeden önce ıslak bir bezle temizlenmelidir.
Koku filtresinin ıslanmamasına dikkat edilmelidir.

Koku filtresi yenilenmesi

⚠️ UYARI – Yangın tehlikesi!

Yenilenebilir bir koku filtresi, fırın temizleme fonksiyonu (piroliz) sırasında alev alabilir.

- ▶ Yenilenebilir bir koku filtresi asla fırın temizleme fonksiyonuyla (piroliz) yenilenmemelidir.

UYARI – Yaralanma tehlikesi!

Koku filtresi, rejenerasyon sonrasında uzunca bir süre sıcak kalır.

- ▶ Koku filtresine rejenerasyondan hemen sonra dokunmayınız, önce soğumasını bekleyiniz.

Not: Yenileme sürecinde koku filtresi parçalarının renkleri değişebilir. Renk değişimlerinin koku filtresinin çalışmasına bir etkisi yoktur.

Gereklilik: Koku filtresi sökülmüştür.

1. Fırında maksimum 200 °C'ye (hava dolaşımı ) ön ısıtma gerçekleştirilmelidir.
2. Fırın tepsisini çizmek için, koku filtresi bir ızgara üzerine yerleştirilmelidir.
3. Yenileme sırasında koku oluşumu meydana gelebilir. Odanın iyi havalandırıldığından emin olmak için bir pencere açılmalıdır.
4. Yenilenebilir koku filtresi, aşağıdaki ayarlarla yenilenmelidir.

Süre	Sıcaklık	Isıtma tipi
120 dak	maks. 200 °C	Hava dolaşımı 

5. Sıcak koku filtresi, ısıya dayanıklı bir altlığın üzerinde soğumaya bırakılmalıdır.

ru

Общие указания

- Внимательно ознакомьтесь с данным руководством.
- Сохраните инструкцию и информацию об изделии для дальнейшего использования или для передачи следующему владельцу.
- Безопасность эксплуатации гарантируется только при квалифицированной установке с соблюдением инструкции по монтажу. За правильность установки ответственность несёт установщик.
- Это руководство предназначено для установщиков специальных принадлежностей.
- Только квалифицированный специалист может выполнить подключение прибора.
- Перед проведением любых работ отключите подачу электроэнергии.

Безопасность при установке

Соблюдайте эти указания по технике безопасности при установке специальных принадлежностей.

ПРЕДУПРЕЖДЕНИЕ – Опасность удушья!

Дети могут завернуться в упаковочный материал или надеть его себе на голову и задохнуться.

- ▶ Не подпускайте детей к упаковочному материалу.
- ▶ Не позволяйте детям играть с упаковочным материалом.

ПРЕДУПРЕЖДЕНИЕ – Опасность травмирования!

Некоторые детали внутри прибора имеют острые кромки.

- ▶ Используйте защитные перчатки.

После регенерации фильтр для удаления запахов остаётся горячим в течение долгого времени.

- ▶ Не прикасайтесь к фильтру для удаления запахов сразу после регенерации, дайте ему остыть.

Комплект поставки

После распаковки проверьте все детали на отсутствие транспортных повреждений, а также комплектность поставки.

→ Рис. 1

Установка системы труб

1. Установите трубы таким образом, чтобы гибкий шланг находился на одном уровне с нижней полкой шкафа.
→ Рис. 2
2. Установите воздушный клапан в цокольной рейке для режима циркуляции воздуха.



Минимальное поперечное сечение отверстия должно быть прим. 400 см². Выпускное отверстие в цокольной панели должно быть достаточно большим, чтобы обеспечить низкую тягу и поддержание низкого уровня шума.

Регенерируемый поглотитель запахов

Поглотитель запахов задерживает неприятные запахи в режиме циркуляции воздуха. Регулярно заменяйте или проводите регенерацию поглотителя запахов для обеспечения надлежащего уровня нейтрализации запахов. При нормальной эксплуатации (ежедневно прим. в теч. 1 часа) фильтр для удаления запахов следует использовать не более 10 лет.

Можно производить регенерацию регенерируемого поглотителя запахов в обычном духовом шкафу. При нормальной ежедневной эксплуатации, в течение прим. одного часа, регенерируемый поглотитель запахов следует заменять каждые 3-4 месяцев. Регенерацию регенерируемого поглотителя запахов можно проводить не более 30 раз.

Установка фильтра для поглощения запахов

1. Нажмите .
- ✓ Стекло смещается вверх до половины, а кассеты жирулавливающего фильтра перемещаются вверх.
2. Извлеките кассеты жирулавливающего фильтра.
→ Рис. 3
3. Установите отсек для фильтра для удаления запахов.
→ Рис. 4
4. Установите кассеты жирулавливающего фильтра.
→ Рис. 5
5. Нажмите .
- ✓ Сдвиньте стекло и поролоновый фильтр вниз.
- ✓ Крышка прибора закрывается, прибор выключается.

Очистка поглотителя запахов

ВНИМАНИЕ!

Неправильная очистка может вызвать повреждение регенерируемого поглотителя запахов.

- ▶ Соблюдайте инструкции по регенерации.
 - ▶ Никогда не очищайте поглотитель запахов с помощью чистящих средств, воды, влажной тряпки, а также в посудомоечной машине.
 - ▶ При наличии видимых загрязнений на регенерируемом поглотителе запахов перед началом очистки аккуратно удалите их с помощью влажной тряпки.
- Следите за тем, чтобы на поглотителе запахов не осталась влага.

Регенерация поглотителя запахов

⚠ ПРЕДУПРЕЖДЕНИЕ – Опасность возгорания!

При использовании функции очистки духового шкафа (пиролиз) существует опасность воспламенения регенерируемого поглотителя запахов.

- ▶ Никогда не используйте функцию очистки духового шкафа (пиролиз) для регенерации регенерируемого поглотителя запахов.

⚠ ПРЕДУПРЕЖДЕНИЕ – Опасность травмирования!

После регенерации фильтр для удаления запахов остаётся горячим в течение долгого времени.

- ▶ Не прикасайтесь к фильтру для удаления запахов сразу после регенерации, дайте ему остыть.

Замечание: В процессе регенерации некоторые части поглотителя запахов могут изменить свой цвет. Изменение цвета никак не влияет на функции поглотителя запахов.

Требование: Поглотитель запахов снят.

1. Разогрейте духовой шкаф до макс. температуры 200 °C (в режиме конвекции ).
2. Положите поглотитель запахов на решётку во избежание оцарапывания противня.
3. Во время регенерации может появиться специфический запах. Откройте окно, чтобы обеспечить вентиляцию помещения.
4. Выполните регенерацию поглотителя запахов со следующими установками.

Продолжительность	Температура	Вид нагрева
120 мин	макс. 200 °C	Конвекция 

5. Положите горячий поглотитель запахов на жаропрочное основание и дайте ему остыть.

et

⚠ Üldised juhised

- Лужеge juhend hoolikalt läbi.
- Hoidke juhend ja tooteinfo alles hili-semaks kasutamiseks või järgmistele omanikele.
- Turvaline kasutamine on tagatud ainult siis, kui paigaldamine toimub vastavalt paigaldusjuhendile. Paigaldatud seadme veatu töö eest vastutab paigaldaja.
- Käesolev juhend on ette nähtud eritarviku paigaldajale.
- Seadet tohib vooluvõrguga ühendada ainult litsentseeritud elektrik.
- Enne mis tahes tööde teostamist lülitage vool välja.

Ohutu paigaldamine

Eritarviku paigaldamisel järgige ohutusnõudeid.

⚠ HOIATUS – Lämpumisoht!

Lapsed võivad pakkematerjalid üle pea tõmmata või end sinna sisse kerida ja lämbuda.

- ▶ Hoidke pakkematerjalid lastest eemal.
- ▶ Ärge laske lastel pakkematerjaliga mängida.

⚠ HOIATUS – Vigastusoh!

Seadme sisedetailid võivad olla teravate servadega.

- ▶ Kandke kaitsekindaid.

Lõhnafilter on pärast regenererimist pikka aega kuum.

- ▶ Ärge puudutage lõhnafiltrit vahetult pärast regenererimist, vaid laske sellel kõigepealt piisavalt jahutada.

Tarnekomplekt

Kontrollige pärast lahtipakkimist kõiki osi transpordikahjustuste ja tarne kompleksuse suhtes.

→ Joonis 

Torude ühendamine

1. Ühendage torud nii, et elastse vooliku ots on kapi-põhjaga ühetasa.

→ Joonis 

2. Õhuringlusrežiimi korral tehke mööbli sokliliiistu õhu väljalaskeava.

Õhu väljalaskeava minimaalne ristlõige peab olema 400 cm². Väljalaskeava sokliliiistus peab olema võimalikult suur, et hoida tõmmet ja mü-rataset madalana.

Regenereritav lõhnafilter

Lõhnafiltrid seovad tekkivad lõhnad õhuringlus-režiimil. Lõhnade tõhusaks eemaldamiseks tuleb lõhnafiltreid regulaarselt vahetada või regenererida. Tavakasutuse korral (iga päeva umbes 1 tund) vahetage lõhnafilter hiljemalt 10 aasta tagant välja. Regenereritavat lõhnafiltrit saate regenererida tavalises küpsetusahjus.

Regenereritavat lõhnafiltrit tuleb tavarežiimil kasutamise korral (iga päev umbes 1 tund) regenererida iga 3-4 kuu tagant. Regenereritavat lõhnafiltrit saab regenererida kuni 30 korda.

Lõhnafiltri paigaldamine

1. Vajutage .

- ✓ Klaas liigub poolenisti ülespoole ja rasvafiltrikassetid viiakse üles.

2. Eemaldage rasvafiltrikassetid.

→ Joonis 

3. Paigaldage lõhnafiltri kassetid.

→ Joonis 

4. Pange rasvafiltrikassetid tagasi kohale.

→ Joonis 

5. Vajutage .

- ✓ Klaas ja filtrikassetid liiguvad alla.

- ✓ Seadme klapp sulgub ja seade lülitub välja.

Lõhnafiltri puhastamine

TÄHELEPANU!

Vale puhastamine kahjustab taastatavat lõhnafiltrit.

- ▶ Järgige regenererimisjuhiseid.
- ▶ Regenereritava lõhnafiltri puhastamiseks ärge kasutage puhastusvahendeid, vett, nõudepesumasinat ega märga lappi.
- ▶ Nähtav mustus eemaldage regenereritavalt lõhnafiltrilt enne regenererimist ettevaatlikult niiske lapiga.

Veenduge, et lõhnafilter ei saa märjaks.

Lõhnafiltri regenererimine

⚠ HOIATUS – Tuleoht!

Regenereritav lõhnafilter võib ahjupuhastusfunktsiooni tõttu (pürolüüs) ahjus süttida.

- ▶ Ärge regenererige regenereritavat lõhnafiltrit ahjupuhastusrežiimil (pürolüüs).

HOIATUS – Vigastusoh!

Lõhnafilter on pärast regenererimist pikka aega kuum.

- ▶ Ärge puudutage lõhnafiltrit vahetult pärast regenererimist, vaid laske sellel kõigepealt piisavalt jahtuda.

Märkus: Regenererimisel võivad lõhnafiltri osad värvi muuta. Värvimuutused ei mõjuta lõhnafiltri funktsiooni.

Nõue: Lõhnafilter on eemaldatud.

1. Laske ahjul kuumeneda maksimaaltemperatuurile 200 °C (ringlev õhk )
2. Asetage lõhnafilter restile, et küpsetusplaati mitte kriimustada.
3. Regenererimisel võib tekkida teatav lõhn. Veenduge, et ruum on hea ventilatsiooniga ja avage aken.
4. Regenererige lõhnafilter järgmiste seadistustega.

Kestus	Temperatuur	Kuumutusviis
120 min	max 200 °C	ringlev õhk 

5. Kuum lõhnafilter asetage jahtumiseks kuumuskindlale alusele.

iv

Vispärīgi norādījumi

- Rūpīgi izlasiet šo instrukciju.
- Uzglabājiet instrukciju un produkta informāciju vēlākai izmantošanai vai nākamajiem īpašniekiem.
- Tikai tehniski pareizi veikta iebūvēšana atbilstoši montāžas pamācībai nodrošina izmantošanas drošību. Par pareizu ierīces darbību uzstādīšanas vietā atbild uzstādītājs.
- Šī instrukcija ir paredzēta papildpiederumu montāžai.
- Ierīci pievienot elektrotīklam drīkst tikai sertificēts speciālists.
- Pirms jebkādu darbu veikšanas vienmēr atvienojiet elektropadevi.

Droša montāža

Montējot papildpiederumus, ievērojiet drošības norādījumus.

BRĪDINĀJUMS – Nosmakšanas risks!

Bērni var uzvilkt iepakojuma materiālu sev galvā vai tajā iefīties un nosmakt.

- ▶ Nolieciet iepakojumu bērniem nepieejamā vietā.
- ▶ Neļaujiet bērniem rotaļāties ar iepakojuma materiālu.

BRĪDINĀJUMS – Traumu risks!

Ierīces iekšpusē esošajām daļām var būt asas malas.

- ▶ Lietojiet aizsargcimdus.

Smaku filtrs pēc regenerēšanas ilgu laiku ir sakarsis.

- ▶ Nepieskarieties smaku filtram tieši pēc regenerēšanas, bet gan ļaujiet tam atdzist.

Piegādes komplektācija

Pēc visu detaļu izņemšanas no iepakojuma pārbauziet iespējamās transportēšanas bojājumus un piegādes pilnīgumu.

→ Att. **1**

Cauruļu izvietošana

1. Izvietoji caurules tā, lai lokanā šļūtene piegultu skapja grīdai.
→ Att. **2**
2. Ja ierīci izmantosiet gaisa cirkulācijas režīmā, mēbeles cokola līstē izveidojiet gaisa izvadu. Nodrošiniet izvades atveri ar aptuveni 400 cm² minimālo šķērsgriezumu. Izvades atverei cokola panelī jābūt iespējami lielākai, lai uzturētu vilkmi un darba trokšņi būtu minimāli.

Reģenerējama smaku filtrs



Gaisa cirkulācijas režīmā smaku filtrs aiztur aromātvielas. Ja smaku filtru regulāri maina vai reģenerē, tas nodrošina augstu smaku aizturēšanas līmeni.

Parastas ekspluatācijas gadījumā (pa aptuveni 1 stundai dienā) nomainiet smaku filtru ne vēlāk kā pēc 10 gadiem.

Reģenerējamo smaku filtru var reģenerēt parastā cepeškrāsnī.

Ja reģenerējamo smaku filtru lieto normālā darba režīmā, proti, apmēram 1 stundu dienā, tas ir jāģenerē reizi 3-4 mēnešos. Reģenerējamo smaku filtru var reģenerēt līdz 30 reizēm.

Smaku filtra uzstādīšana

1. Nospiediet .
- ✓ Stikla plāksne pārvietojas uz augšu līdz pusei, un tauku filtru kasetes tiek pārvietotas uz augšu.
2. Izņemiet tauku filtru kasetes.
→ Att. **3**
3. Ievietojiet smaku filtra kasetes.
→ Att. **4**
4. Ievietojiet tauku filtru kasetes.
→ Att. **5**
5. Nospiediet .
- ✓ Stikla plāksne un filtru kasetes pārvietojas lejup.
- ✓ Ierīces vāks aizveras, un ierīce izslēdzas.

Smaku filtra tīrīšana

UZMANĪBU!

Nepareizi veikta tīrīšana bojā reģeneratīvo smaku filtru.

- ▶ Ievērojiet reģenerācijas norādījumus.
- ▶ Netīriet smakas filtru ar tīrīšanas līdzekļiem, ar ūdeni vai ar mitru drānu un nemazgājiet to trauku mazgātājā.
- ▶ Ja reģeneratīvajā smaku filtrā ir redzami netīrumi, pirms reģenerēšanas notīriet tos ar mitru drānu. Gādājiet, lai smaku filtrs paliktu sauss.

Smaku filtra reģenerēšana

BRĪDINĀJUMS – Aizdeģšanās risks!

Reģenerējams smaku filtrs cepeškrāsns tīrīšanas funkcijas (pirolīzes) darbības laikā var aizdegties.

- ▶ Neveiciet smaku filtra reģenerēšanu cepeškrāsns tīrīšanas (pirolīzes) režīmā.

BRĪDINĀJUMS – Traumu risks!

Smaku filtrs pēc reģenerēšanas ilgu laiku ir sakarsis.

- ▶ Nepieskarieties smaku filtram tieši pēc reģenerēšanas, bet gan ļaujiet tam atdzist.

Piezīme: Reģenerēšanas laikā filtra daļas var mainīt krāsu. Krāsas izmaiņas neietekmē smaku filtra darbību.

Prasība: Smaku filtrs ir izņemts.

1. Uzkaršējiet cepeškrāsnī līdz maks. 200 °C (gaisa cirkulācija )
2. Lai nesaskrāpētu cepamo plāti, smaku filtru novietojiet uz restēm.

- Reģenerēšanas laikā var izdalīties smaka. No drošīniet telpā pienācīgu ventilāciju, atverot logu.
- Reģenerējiet reģeneratīvo smaku filtru ar tālāk norādītajiem iestatījumiem.

Darbības laiks	Temperatūra	Karsēšanas režīms
120 min	maks. 200 °C	Gaisa cirkulācija 

- Atdzesējiet karsto smaku filtru uz karstumizturīgas pamatnes.

It



Bendrosios nuorodos

- Atidžiai perskaitykite šią instrukciją.
- Išsaugokite instrukciją bei informaciją apie produktą. Jų gali prireikti vėliau, be to, galėsite ją perduoti naujam prietaiso šeimininkui.
- Saugus prietaiso naudojimas garantuojamas tik tuomet, jei prietaisas sumontuotas tinkamai, laikantis montavimo instrukcijos. Už nepriekaištingą veikimą įrengimo vietoje atsako montuotojas.
- Ši instrukcija skirta specialiojo priedo montuotojui.
- Prietaisą prijungti gali tik licenciją turintis kvalifikuotas specialistas.
- Prieš atliekant bet kokius darbus reikia atjungti elektros srovės tiekimą.

Saugus montavimas

Montuodami specialųjį priedą laikykitės saugos nurodymų.



ĮSPĖJIMAS – Pavojus uždusti!

Vaikai gali užsimauti pakuotės medžiagas ant galvos arba į jas įsivynuoti ir uždusti.

- Saugokite pakuotės medžiagas nuo vaikų.
- Neleiskite vaikams žaisti su pakuotės medžiagomis.



ĮSPĖJIMAS – Sužeidimų pavojus!

Prietaiso viduje esančios konstrukcinės dalys gali būti aštrios.

- Mūvėkite apsaugines pirštines.
- Pasibaigus atnaujinimo procesui kvapų filtras dar ilgai lieka karštas.
- Pasibaigus atnaujinimo procesui nelieskite kvapų filtro, nes jis turi atvėsti.

Pristatomas komplektas

Išpakavę patikrinkite visas dalis, ar nėra transportavimo pažeidimų ir ar siuntoje nieko netrūksta.

→ Pav. 1

Vamzdžių prijungimas

- Vamzdžius prijunkite taip, kad lanksčioji žarna visiškai uždarytų spintelės dugną.
→ Pav. 2
- Jei naudosite recirkuliacijos režimu, baldo apatinėje juostoje išpjaukite oro ištraukimo angą.

Oro ištraukimo anga turi būti maždaug 400 cm² skersmens. Apatiniame skydelyje išpjaukite kuo didesnę ištraukimo angą, kad būtų mažesnis skersvėjis ir skleidžiamas triukšmas.



Atnaujinamasis kvapų filtras

Įjungus recirkuliacijos režimą, kvapų filtras sugeria kvapus. Reguliariai keičiami arba atnaujinamieji kvapų filtrai užtikrina aukštą kvapų atskyrimo lygį. Jei eksploatuojama įprastai (kasdien maždaug po 1 valandą), kvapų filtrą reikia keisti ne vėliau nei po 10 metų.

Atnaujinamąjį kvapų filtrą galite atnaujinti įprastoje orkaitėje.

Atnaujinamąjį filtrą įprastai naudojant maždaug po 1 valandą per dieną, jį reikia regeneruoti kas 3-4 mėnesius. Atnaujinamąjį kvapų filtrą galima atnaujinti daugiausia 30 kartus.

Kvapų filtro įmontavimas

- Paspauskite .
- ✓ Stiklas iki pusės pakyla, riebalų filtro kasetės juda į viršų.
2. Išimkite riebalų filtro kasetes.
→ Pav. 3
3. Įdėkite kvapų filtro kasetes.
→ Pav. 4
4. Įstatykite riebalų filtro kasetes.
→ Pav. 5
5. Paspauskite .
- ✓ Stiklas ir filtro kasetės juda žemyn.
- ✓ Prietaiso dangtelis užsidaro, o prietaisas išsijungia.

Kvapų filtro valymas

DĖMESIO!

Netinkamai valant naujinamasis kvapų filtras pažeidžiamas.

- ▶ Atkreipkite dėmesį į naujinimo nuorodas.
- ▶ Naujinamojo kvapų filtro niekada neplaukite valikliais, vandeniu, indaplovėje ir nevalykite drėgna šluoste.
- ▶ Jei ant naujinamojo kvapų filtro matyti nešvarumų, prieš naujindami pašalinkite juos drėgna šluoste. Saugokite, kad kvapų filtras nesušlaptų.

Kvapų filtro atnaujinimas

ĮSPĖJIMAS – Gaisro pavojus!

Veikiant orkaitės valymo funkcijai (pirolizė) naujinamasis kvapų filtras gali užsidegti.

- ▶ Nebandykite naujinti naujinamojo kvapų filtro naudodami orkaitės valymo (pirolizės) funkciją.

ĮSPĖJIMAS – Sužeidimų pavojus!

Pasibaigus atnaujinimo procesui kvapų filtras dar ilgai lieka karštas.

- ▶ Pasibaigus atnaujinimo procesui nelieskite kvapų filtro, nes jis turi atvėsti.

Pastaba. Vykstant naujinimo procesui gali pakisti kvapų filtro dalių spalva. Pasikeitusi spalva neturi įtakos kvapų filtro veikimui.

Reikalavimas. Kvapų filtras išmontuotas.

- Įkaitinkite orkaitę maks. iki 200 °C (recirkuliacija .
- Kad nesubraižytumėte kepimo padėklo, padėkite kvapų filtrą ant grotelių.
- Naujinant gali pasklisti kvapas. Kad patalpa gerai vėdintųsi, atidarykite langą.
- Naujinaamąjį kvapų filtrą naujinkite parinkę toliau nurodytas nuostatas.

Trukmė	Temperatūra	Kaitinimo būdas
120 min.	maks. 200 °C	Recirkuliacija 

5. Karśćą kvapų filtrą padėkite atvėsti ant karščiuui atsparaus pagrindo.

pl



Wskazówki ogólne

- Należy dokładnie przeczytać niniejszą instrukcję.
- Instrukcję należy zachować i starannie przechowywać jako źródło informacji, a także z myślą o innych użytkownikach.
- Bezpieczeństwo podczas użytkowania zapewnione jest tylko po prawidłowym zamontowaniu zgodnie z instrukcją montażu. Monter jest odpowiedzialny za prawidłowe działanie w miejscu instalacji urządzenia.
- Ta instrukcja jest przeznaczona dla montera dodatkowego wyposażenia.
- Tylko certyfikowany fachowiec może podłączyć urządzenie.
- Przed przystąpieniem do jakichkolwiek prac odłączyć zasilanie.

Bezpieczny montaż

Przestrzegać wskazówek bezpieczeństwa podczas montażu dodatkowego wyposażenia.

OSTRZEŻENIE – Ryzyko uduszenia się!

Dzieci mogą sobie naciągnąć materiały opakowania na głowę lub zawinąć się w nie i udusić się.

- ▶ Materiały z opakowania należy trzymać poza zasięgiem dzieci.
- ▶ Nie pozwalać dzieciom na zabawę opakowaniem, a szczególnie folią.

OSTRZEŻENIE – Ryzyko odniesienia obrażeń!

Elementy urządzenia mogą mieć ostre krawędzie.

- ▶ Zaleca się zakładanie rękawic ochronnych.
- Po regeneracji filtr zapachów pozostaje długo gorący.
- ▶ Nie dotykać filtra zapachów bezpośrednio po regeneracji, lecz pozostawić do ostygnięcia.

Zakres dostawy

Po rozpakowaniu należy sprawdzić wszystkie części pod kątem ewentualnych uszkodzeń podczas transportu.

→ Rys. 1

Zamontować połączenia rurowe

1. Połączenie rurowe zamontować w taki sposób, że wąż flex będzie szczelnie przylegał do dołu szafki.
→ Rys. 2
2. Przy trybie pracy w obiegu zamkniętym w listwie cokołowej mebla wykonać wylot powietrza.
Minimalny przekrój wylotu powietrza powinien mieć ok. 400 cm². Otwór wylotowy w przesłonie cokołu musi być na możliwie jak największy, aby zminimalizować przewiew i niepożądane odgłosy.

Filtr zapachów z możliwością regeneracji



Filtry zapachów wiążą substancje zapachowe w trybie pracy w obiegu zamkniętym. Regularnie wymieniane lub regenerowane filtry zapachów zapewniają wysoki stopień filtracji zapachów.

Przy normalnym trybie (dziennie około 1 godziny) wymienić filtr najpóźniej po 10 latach.

Filtr zapachów z możliwością regeneracji może być regenerowany w standardowym piekarniku.

W przypadku normalnego użytkowania przez ok. jedną godzinę dziennie filtr zapachów z możliwością regeneracji należy wymieniać lub regenerować co 3-4 miesiące/miesiący. Filtr zapachów z możliwością regeneracji może być regenerowany maksymalnie 30 razy.

Montaż filtra zapachów

1. Nacisnąć .
- ✓ Szyba przemieszcza się w górę do połowy wysokości, a kasety z filtrem przeciwtłuszczowym są transportowane do góry.
2. Wyjąć kasety z filtrem przeciwtłuszczowym.
→ Rys. 3
3. Włożyć kasety z filtrami zapachów.
→ Rys. 4
4. Włożyć kasety z filtrami przeciwtłuszczowymi.
→ Rys. 5
5. Nacisnąć .
- ✓ Szyba i kasety z filtrami przeciwtłuszczowymi przemieszczają się w dół.
- ✓ Kłapa urządzenia zamyka się, a urządzenie wyłącza.

Czyszczenie filtra zapachów

UWAGA!

Niewłaściwe czyszczenie powoduje uszkodzenie filtra zapachów, który można regenerować.

- ▶ Przestrzegać wskazówek dot. regeneracji.
- ▶ Nigdy nie czyścić filtra zapachów, który można regenerować, środkami czyszczącymi, wodą, w zmywarce lub wilgotną ściereczką.
- ▶ Jeżeli na filtrze zapachów, który można regenerować, widoczne są zabrudzenia, usunąć je za pomocą wilgotnej ściereczki przed regeneracją.
Uważać, aby filtr zapachów nie zamoczył się.

Regeneracja filtra zapachów

OSTRZEŻENIE – Ryzyko pożaru!

Nie regenerować filtra zapachów przy użyciu funkcji czyszczenia piekarnika (pyrolizy).

- ▶ Nigdy nie regenerować filtra zapachów przy użyciu funkcji czyszczenia piekarnika (pyrolizy).

OSTRZEŻENIE – Ryzyko odniesienia obrażeń!

Po regeneracji filtr zapachów pozostaje długo gorący.

- ▶ Nie dotykać filtra zapachów bezpośrednio po regeneracji, lecz pozostawić do ostygnięcia.

Uwaga: Podczas procesu czyszczenia części filtra zapachu mogą ulec przebarwieniom. Przebarwienia nie mają żadnego wpływu na działanie filtra zapachu.

Wymaganie: Filtr zapachu został zdemonstrowany.

1. Nagrzać piekarnik do maksymalnie 200 °C (termoobieg .
2. Aby uniknąć zarysowania blachy do pieczenia, umieścić filtr zapachów na ruszcie.
3. Podczas regeneracji mogą wydzielać się różne zapachy. Aby upewnić się, że pomieszczenie jest dobrze wentylowane, otworzyć okno.
4. Filtr, który można regenerować, regenerować, wybierając następujące ustawienia.

Czas trwania	Temperatura	Rodzaj grzania
120 min	maks. 200 °C	Termoobieg 

5. Gorący filtr zapachów położyć w celu ostudzenia na żaroodpornym podłożu.

ro



Instrucțiuni generale

- Citiți cu atenție aceste instrucțiuni.
- Păstrați instrucțiunile, precum și informațiile producătorului în vederea utilizării ulterioare sau înmânării acestora următorului proprietar.
- Numai la montajul regulamentar corespunzător instrucțiunii de montaj este garantată siguranța la utilizare. Instalatorul este responsabil pentru funcționarea ireproșabilă la locul de instalare.
- Aceste instrucțiuni se adresează montatorului accesoriului special.
- Racordarea aparatului se va realiza numai de către personal calificat și autorizat.
- Înainte de a executa orice lucrare, întrerupeți alimentarea cu energie electrică.

Montarea în siguranță

Respectați instrucțiunile privind siguranța în cazul montării accesoriului special.



AVERTISMENT – Pericol de asfixiere!

Copiii se pot înfășura în ambalaj sau și-l pot trage pe cap, asfixiindu-se.

- ▶ Nu lăsați copii în apropierea ambalajului.
- ▶ Nu lăsați copii să se joace cu materialul de ambalaj.



AVERTISMENT – Pericol de rănire!

Componentele din interiorul aparatului pot avea muchii ascuțite.

- ▶ Purtați mănuși de protecție.
- După regenerare, filtrul de eliminare a mirosurilor neplăcute rămâne fierbinte pentru o perioadă lungă de timp.
- ▶ Nu atingeți filtrul de eliminare a mirosurilor neplăcute imediat după efectuarea regenerării; lăsați-l mai întâi să se răcească.

Pachetul de livrare

După despachetare verificați ca livrarea să fie completă și ca toate piesele să nu prezinte eventuale deteriorări din transport.

→ Fig. 1

Realizarea tubulaturii

1. Realizați tubulatura astfel încât furtunul flexibil să se fixeze la același nivel cu baza dulapului.
→ Fig. 2
2. Pentru regimul de recirculare a aerului: Executați un orificiu de evacuare a aerului în plinta corpului de mobilier.
Marcați o secțiune minimă a evacuării aerului de aproximativ 400 cm². Executați în plintă un orificiu de evacuare cât mai mare posibil, pentru a reduce intensitatea curenților de aer și nivelul de zgomot.

Filtru regenerabil de eliminare a mirosurilor neplăcute



În regimul de recirculare a aerului, filtrele de eliminare a mirosurilor neplăcute captează substanțele cu mirosuri neplăcute. Prin înlocuirea sau curățarea cu regularitate a filtrelor de eliminare a mirosurilor neplăcute se asigură un grad înalt de eliminare a mirosurilor neplăcute.

În cazul utilizării normale (zilnic, timp de aproximativ 1 oră), înlocuiți filtrul de eliminare a mirosurilor neplăcute cel târziu după 10 ani.

Filtrul regenerabil de eliminare a mirosurilor neplăcute poate fi regenerat într-un cuptor obișnuit.

În cazul funcționării normale, de aproximativ 1 oră pe zi, filtrul regenerabil de eliminare a mirosurilor neplăcute trebuie regenerat la fiecare 3-4 luni. Filtrul regenerabil de eliminare a mirosurilor neplăcute poate fi regenerat de până la 30 ori.

Montarea filtrelor de eliminare a mirosurilor neplăcute

1. Apăsăți pe  .
✓ Geamul din sticlă se deplasează în sus până la jumătate, iar cartușele filtrelor pentru grăsimi sunt transportate în sus.
2. Scoateți cartușele filtrelor pentru grăsimi.
→ Fig. 3
3. Introduceți casetele filtrului de eliminare a mirosurilor neplăcute.
→ Fig. 4
4. Introduceți casetele filtrelor pentru grăsimi.
→ Fig. 5
5. Apăsăți pe  .
✓ Geamul din sticlă și așetele filtrelor se deplasează în sus.
✓ Clapeta aparatului se închide, iar aparatul se dezactivează.

Curățarea filtrului de eliminare a mirosurilor neplăcute

ATENȚIE!

Curățarea necorespunzătoare poate deteriora filtrul de eliminare a mirosurilor neplăcute cu funcție de regenerare.

- ▶ Respectați indicațiile privind regenerarea.
- ▶ Nu curățați niciodată cu detergent, cu apă, în mașina de spălat vase sau cu o lavetă umedă un filtrul regenerabil de eliminare a mirosurilor neplăcute.
- ▶ Dacă pe filtrul regenerabil de eliminare a mirosurilor neplăcute sunt vizibile urme de murdărie, îndepărtați-le cu o lavetă umedă înainte de efectuarea regenerării.

Aveți grijă ca filtrul de eliminare a mirosurilor neplăcute să nu devină ud.

Regenerarea filtrului de eliminare a mirosurilor neplăcute

AVERTISMENT – Pericol de incendiu!

Un filtru regenerabil de eliminare a mirosurilor neplăcute se poate aprinde în cazul regenerării cu funcția de curățare a cuptorului (funcția de piroliză).

- ▶ Nu regenerați niciodată un filtru de eliminare a mirosurilor neplăcute cu funcția de curățare a cuptorului (funcția de piroliză).

⚠️ AVERTISMENT – Pericol de rănire!

După regenerare, filtrul de eliminare a mirosurilor neplăcute rămâne fierbinte pentru o perioadă lungă de timp.

- ▶ Nu atingeți filtrul de eliminare a mirosurilor neplăcute imediat după efectuarea regenerării; lăsați-l mai întâi să se răcească.

Notă: În timpul procesului de regenerare, componentele filtrului de eliminare a mirosurilor neplăcute se pot decolora. Decolorările nu au nicio influență asupra funcționării filtrului de eliminare a mirosurilor neplăcute.

Cerință: Filtru de eliminare a mirosurilor neplăcute este demontat.

1. Preîncălziți cuptorul la o temperatură de maximum 200 °C (a aerului recirculat .
2. Filtrul de eliminare a mirosurilor neplăcute trebuie așezat pe un grătar și nu pe o tavă de copt; în caz contrar, aceasta ar putea suferi zgârieturi.
3. În timpul regenerării, pot fi emanate mirosuri neplăcute. Deschideți o fereastră pentru a asigura o ventilație optimă a încăperii.
4. Regenerați filtrul regenerabil de eliminare a mirosurilor neplăcute utilizând următoarele setări.

Durată	Temperatură	Mod de încălzire
120 min	max. 200 °C	Aer recirculat 

5. Așezați filtrul fierbinte de eliminare a mirosurilor neplăcute pe un suport termorezistent și lăsați-l să se răcească.

hu

⚠️ Általános útmutatások

- Gondosan olvassa el ezt az útmutatót.
- Őrizze meg az útmutatót és a termékinformációkat a későbbi használat céljára, vagy az újabb tulajdonos számára.
- Csak a szerelési útmutatónak megfelelő, szakszerű beszerelés esetén garantált az üzembiztonság. A szerelő felelős a felállítási helyen való kifogástalan működésért.
- Ez az útmutató a kiegészítő tartozék szerelőjének szól.
- A készüléket csak hivatalos engedéllyel rendelkező szakember csatlakoztathatja.
- Bármilyen munka elvégzése előtt szüntesse meg az áramellátást.

Biztonságos összeszerelés

A tartozék felszerelése során tartsa be a biztonsági előírásokat.

⚠️ FIGYELMEZTETÉS – Fulladásveszély!

- A gyermekek a csomagolóanyagokat a fejükre húzhatják vagy magukra tekerhetik, és megfulladhatnak.
- ▶ Gyermekektől tartsa távol a csomagolóanyagot.
 - ▶ Ne engedje, hogy gyermekek játsszanak a csomagolóanyaggal.

⚠️ FIGYELMEZTETÉS – Sérülésveszély!

- A készülék belső részeinek pereme éles lehet.
- ▶ Viseljen védőkesztyűt.
- A szagszűrő a regenerálás után sokáig forró marad.
- ▶ Ne érintse meg a szagszűrőt közvetlenül a regenerálás után, hanem először hagyja lehűlni.

A csomag tartalma

Kicsomagolás után ellenőrizze az összes alkatrészt szállítási károk tekintetében, valamint a szállítmány teljességét.

→ **Ábra 1**

Csővezés kialakítása

1. A csővezést úgy alakítsa ki, hogy a flexibilis cső egy síkban legyen a szekrény aljával.
→ **Ábra 2**
2. Légmentes üzem módban: a bútor lábazati szegélyében hozzon létre légmentes nyílást.
A légmentes nyílás keresztmetszete legalább kb. 400 mm² legyen. A légmentes nyílást lehetőleg legnagyobbra készítse a lábazati lemezen, hogy a huzat és a zaj a lehető legkisebb maradjon.

Regenerálható szagszűrő



A szagszűrők megkötik a szagokat légmentes üzem módban. A rendszeresen cserélt vagy regenerált szagszűrők kiválóan elhárítják a kellemetlen szagokat.

Normál üzemeltetés esetén (napi kb. 1 óra) a szagszűrőt legkésőbb 10 év elteltével cserélje ki.

A regenerálható szagszűrő kereskedelmi forgalomban kapható sütőben regenerálható.

A regenerálható szagszűrőt normál üzemeltetés mellett (napi kb. 1 óra) 3-4 havonta kell regenerálni. A regenerálható szagszűrő legfeljebb 30 alkalommal regenerálható.

Szagszűrő beszerelése

1. Nyomja meg a  gombot.
 - ✓ Az üveglap a fele magasságáig felfelé mozog, és a szűrőkazetták felemelkednek.
2. Vegye ki a zsírszűrő-kazettákat.
→ **Ábra 3**
3. Helyezze be a szagszűrő kazettákat.
→ **Ábra 4**
4. Helyezze be a zsírszűrők kazettáit.
→ **Ábra 5**
5. Nyomja meg a  gombot.
 - ✓ Az üveglap és a szűrőkazetták lefelé mozognak.
 - ✓ A készülék fedele bezáródik és a készülék kikapcsol.

Szagszűrő tisztítása

FIGYELEM!

A nem megfelelő tisztítás károsítja a regenerálható szagszűrőt.

- ▶ Vegye figyelembe a regenerálással kapcsolatos tudnivalókat.
- ▶ Regenerálható szagszűrőt soha ne tisztítson tisztítószerekkel, vízzel, mosogatógépben vagy nedves törülközővel.
- ▶ Amennyiben szennyeződések láthatók a regenerálható szagszűrőn, ezeket a regenerálás előtt nedves kendővel el kell távolítani.
Ügyeljen arra, hogy a szagszűrőt ne érje víz.

Szagszűrő regenerálása

⚠️ FIGYELMEZTETÉS – Tűzveszély!

A regenerálható szagszűrő meggyulladhat a sütő tisztítási funkciójának (pirolízis) használata következtében.

- ▶ Regenerálható szagszűrőt soha ne regeneráljon a sütő tisztítási funkciójával (pirolízis).

⚠️ FIGYELMEZTETÉS – Sérülésveszély!

- A szagszűrő a regenerálás után sokáig forró marad.
- ▶ Ne érintse meg a szagszűrőt közvetlenül a regenerálás után, hanem először hagyja lehűlni.

Megjegyzés: A regenerálás során a szagszűrő egyes részei elszíneződhetnek. Az elszíneződés nem befolyásolja a szagszűrő működését.

Követelmény: Szagszűrő ki van szerelve.

1. Melegítse elő a sütőt maximum 200 °C-ra (légkeringetés  mellett).
2. A szagszűrőt helyezze egy rostélyra, hogy a sütőlap ne karcolódjön össze.
3. A regenerálás közben szagképződés lehetséges. A helyiség megfelelő szellőzésének biztosítása érdekében nyisson ki egy ablakot.
4. A regenerálható szagszűrőt a következő beállítással regenerálja.

Időtartam	Hőmérséklet	Fűtési mód
120 perc	max. 200 °C	Keringetett levegő 

5. A forró szagszűrőt lehűlésig egy hőálló felületre helyezze.

sl

Splošna navodila

- Skrbno preberite ta navodila.
- Navodila za uporabo in informacije o izdelku shranite za kasnejšo uporabo ali za novega lastnika.
- Varnost med uporabo je zagotovljena le v primeru strokovne vgradnje v skladu z navodili za montažo. Za brezhibno delovanje na mestu postavitve je odgovoren inštalater.
- Ta navodila so namenjena monterju dodatnega pribora.
- Aparat lahko priključi le pooblaščen strokovnjak.
- Pred opravljanjem kakršnih koli del izključite električno napajanje.

Varna montaža

Pri montaži dodatnega pribora upoštevajte varnostna navodila.

OPOZORILO – Nevarnost zadušitve!

Otroci se lahko zavijejo v embalažo ali pa si slednje potegnejo preko glave in se tako zadušijo.

- ▶ Poskrbite, da otroci ne bodo prišli v stik z embalažnim materialom.
- ▶ Ne dovolite otrokom, da se igrajo z embalažnim materialom.

OPOZORILO – Nevarnost poškodb!

Sestavni deli v aparatu imajo lahko ostre robove.

- ▶ Nosite zaščitne rokavice.

Filter za vonjave po regeneraciji dolgo ostane vroč.

- ▶ Filtra za vonjave se neposredno po regeneraciji ne dotikajte, temveč počakajte, da se ohladi.

Obseg dobave

Ko razpakirate vse dele, jih preverite, če so se ob transportu poškodovali. Preverite tudi popolnost obsega dobave.

→ Sl. 

Napeljite cevi

1. Cevi napeljite tako, da se gibka cev konča poravnano z dnom omarice.

→ Sl. 

2. Pri delovanju s kroženjem zraka v letev na podnožju pohištenega elementa izdelajte odprtino za zrak.

Najmanjši presek odprtine za zrak naj bo pribl. 400 cm². Izdelajte čim večjo izpustno odprtino v letvi na podnožju, da zagotovite čim manjši zračni tok in čim nižjo raven hrupa.

Filter za vonjave z regeneracijo

Filtri za vonjave med delovanjem z recirkulacijo zraka nase vežejo vonjave. Z redno menjavo ali regeneracijo filtrov za vonjave zagotovite učinkovito odstranjevanje vonjav.

Pri normalni uporabi (pribl. 1 ura dnevno) filter za vonjave zamenjajte najpozneje po 10 letih.

Filter za vonjave z regeneracijo lahko regenerirate v običajni pečici.

Filter za vonjave z regeneracijo je treba pri normalni uporabi, pribl. 1 uro na dan, zamenjati ali regenerirati na 3-4 mesecev. Filter za vonjave z regeneracijo lahko do 30 -krat regenerirate.

Namestitev filtra za vonjave

1. Pritisnite .

✓ Steklana plošča se pomakne do polovice navzgor in kasete za maščobne filtre se pomaknejo navzgor.

2. Odstranite kasete za maščobne filtre.

→ Sl. 

3. Vstavite kasete filtrov za vonjave.

→ Sl. 

4. Vstavite kasete za maščobne filtre.

→ Sl. 

5. Pritisnite .

✓ Steklana plošča in kasete za filtre se pomaknejo navzdol.

✓ Pokrov aparata se zapre in aparat se izklopi.

Čiščenje filtra za vonjave

POZOR!

Z nepravilnim čiščenjem poškodujete filter za vonjave, ki ga je mogoče regenerirati.

- ▶ Upoštevajte navodila za regeneracijo.
- ▶ Filtra za vonjave, ki ga je mogoče regenerirati, nikoli ne čistite s čistili, z vodo, v pomivalnem stroju ali z mokro krpo.
- ▶ Če je na filtru za vonjave, ki ga je mogoče regenerirati, vidna umazanija, jo pred regeneracijo odstranite z vlažno krpo.

Pazite, da se filter za vonjave ne zmoči.

Regeneracija filtra za vonjave

OPOZORILO – Nevarnost požara!

Če filter za vonjave, ki ga je mogoče regenerirati, regenerirate s funkcijo za čiščenje pečice (piroliza), se lahko vname.

- ▶ Filtra za vonjave, ki ga je mogoče regenerirati, ne regenerirajte s funkcijo za čiščenje pečice (piroliza).

OPOZORILO – Nevarnost poškodb!

Filter za vonjave po regeneraciji dolgo ostane vroč.

- ▶ Filtra za vonjave se neposredno po regeneraciji ne dotikajte, temveč počakajte, da se ohladi.

Opomba: Med postopkom regeneracije lahko deli filtra za vonjave spremenijo barvo. Obarvanje ne vpliva na delovanje filtra za vonjave.

Zahteva: Filter za vonjave ste odstranili.

1. Pečico predgrejte na največ 200 °C (kroženje zraka .

2. Da ne opraskate pekača, položite filter za vonjave na rešetko.
3. Med regeneracijo lahko nastajajo neprijetne vonjave. Odprite okno, da bo prostor dobro prezračen.
4. Filter za vonjave, ki ga je mogoče regenerirati, regenerirajte z naslednjimi nastavitvami.

Trajanje	Temperatura	Način gretja
120 min	maks. 200 °C	Kroženje zra-ka ☼

5. Vroč filter za vonjave naj se ohladi na podlagi, odporni na vročino.

CS



Všeobecné pokyny

- Pečlivě si přečtěte tento návod.
- Uschovejte návod a také informace o výrobku pro pozdější použití nebo pro následujícího majitele.
- Pouze při odborné vestavbě odpovídající návodu k montáži je zaručené bezpečné používání. Montér odpovídá za správné fungování na místě instalace.
- Tento návod je určen pro mechanika zvláštního příslušenství.
- Přepojení spotřebiče smí provádět jen koncesovaný odborník.
- Před prováděním veškerých prací přeruš- te přívod proudu.

Bezpečná montáž

Při montáži zvláštního příslušenství dodržujte bezpečnostní pokyny.



VÝSTRAHA – Nebezpečí udušení!

Děti si mohou obalový materiál přetáhnout přes hlavu nebo se do něj zamotat a udusit se.

- ▶ Obalový materiál uchovávejte mimo dosah dětí.
- ▶ Nedovolte dětem, aby si hrály s obalovým materiá-lem.



VÝSTRAHA – Nebezpečí zranění!

Součásti uvnitř spotřebiče mohou mít ostré hrany.

- ▶ Používejte ochranné rukavice.
- Pachový filtr zůstává po regeneraci dlouhou dobu horký.
- ▶ Nedotýkejte se pachového filtru hned po regeneraci, nechte ho vychladnout.

Rozsah dodávky

Po vybalení zkontrolujte všechny díly na poškození vzniklá při přepravě a jejich kompletnost.
→ Obr. 1

Sestavení potrubí

1. Potrubí sestavte tak, aby pružná hadice lícovala se dnem skříňky.
→ Obr. 2
2. Při režimu cirkulace v soklové liště skříňky vyřízněte otvor pro odvod vzduchu.

Minimální průřez výstupu vzduchu by měl být cca 400 cm². Otvor pro výstup vzduchu v krytu podstavce udělejte co největší pro co nejmenší tah vzduchu a hlučnost.

Regenerovatelný pachový filtr

Pachové filtry vážou pachy při provozu s cirkulací vzduchu. Pravidelnou výměnou nebo regenerací pachových filtrů se zajistí vysoký stupeň filtrování pachů.

Při normálním provozu (cca 1 hodinu denně) vyměňte pachový filtr nejpozději po 10 letech.

Regenerovatelný pachový filtr můžete nechat zregenerovat v běžné pečicí troubě.

Regenerovatelný pachový filtr se musí při normálním provozu, cca 1 hodinu denně, regenerovat každé 3-4 měsíce. Regenerovatelný pachový filtr lze regenerovat až 30 krát.

Montáž pachového filtru

1. Stiskněte .
- ✓ Skleněná tabule vyjede do poloviny nahoru a kazety tukových filtrů se přesunou nahoru.
2. Vyměňte kazety tukových filtrů.
→ Obr. 3
3. Vložte kazety pachového filtru.
→ Obr. 4
4. Nasadte kazety tukových filtrů.
→ Obr. 5
5. Stiskněte .
- ✓ Skleněná tabule a filtrační kazety se pohybují dolů.
- ✓ Klapka spotřebiče se zavře a spotřebič se vypne.

Pachový filtr – čištění

POZOR!

Při nesprávném čištění dojde k poškození regenerativního pachového filtru.

- ▶ Dodržujte regenerační pokyny.
 - ▶ Regenerativní pachové filtry nikdy nečistěte čistícími prostředky, vodou, v myčce nádobí ani mokřým hadrem.
 - ▶ Viditelná znečištění na regenerativním pachovém filtru před regenerací odstraňte vlhkým hadrem.
- Dbejte na to, aby pachový filtr nebyl mokřý.

Regenerace pachového filtru

⚠ VÝSTRAHA – Nebezpečí požáru!

Regenerovatelný pachový filtr se může vznítit při použití funkce čištění pečicí trouby (pyrolýzy).

- ▶ Regenerovatelný pachový filtr nikdy neregenerujte pomocí funkce čištění pečicí trouby (pyrolýzy).

⚠ VÝSTRAHA – Nebezpečí zranění!

Pachový filtr zůstává po regeneraci dlouhou dobu horký.

- ▶ Nedotýkejte se pachového filtru hned po regeneraci, nechte ho vychladnout.

Poznámka: Při regeneraci může dojít ke změně barvy částí pachového filtru. Změny barvy nemají žádný vliv na funkci pachového filtru.

Požadavek: Pachový filtr je demontovaný.

1. Pečicí troubu přehřejte na maximálně 200 °C (☼druh ohřevu horký vzduch).
2. Aby se nepoškrábal plech na pečení, položte pachový filtr na rošt.
3. Při regeneraci může vznikat zápach. Zajistěte, aby byla místnost dobře větraná a aby bylo otevřené okno.
4. Regenerativní pachový filtr regenerujte s následujícími nastaveními.

Doba trvání	Teplota	Druh ohřevu
120 min	max. 200 °C	Cirkulace ☼

5. Horký pachový filtr nechte vychladnout na žáruvzdorné podložce.

Všeobecné upozornenia

- Starostlivo si prečítajte tento návod.
- Návod, ako aj ďalšie informácie o produkte uschovajte pre neskoršie použitie alebo ďalšieho majiteľa.
- Len pri odbornej montáži podľa montážneho návodu je zaručená bezpečnosť pri používaní. Inštalatér je zodpovedný za bezchybné fungovanie na mieste inštalácie.
- Tento návod je určený montážnemu pracovníkovi špeciálneho príslušenstva.
- Spotrebič smie pripojiť len koncesovaný odborný pracovník.
- Pred uskutočnením akýchkoľvek prác odpojte prívod elektriny.

Bezpečná montáž

Pri montáži špeciálneho príslušenstva dodržiavajte bezpečnostné pokyny.

VAROVANIE – Riziko udusenía!

Deti si môžu obalový materiál pretiahnuť cez hlavu alebo sa doň zabalíť a zadusiť.

- ▶ Obalový materiál uchovávajte mimo detí.
- ▶ Nenechajte deti hrať sa s obalovým materiálom.

VAROVANIE – Riziko poranenia!

Súčiastky vnútri spotrebiča môžu mať ostré hrany.

- ▶ Používajte ochranné rukavice.
- Pachový filter zostáva po regenerácii dlhý čas horúci.
- ▶ Nedotýkajte sa pachového filtra hneď po regenerácii, ale nechajte ho vychladnúť.

Obsah dodávky

Po vybalení skontrolujte všetky diely na eventuálne poškodenia vzniknuté pri preprave a úplnosť pri dodaní.

→ Obr. 1

Pripojenie na potrubie

1. Potrubie pripojte tak, aby flexibilná hadica bola v jednej rovine s dnom skrinky.
→ Obr. 2
2. V cirkulačnej prevádzke vytvorte výrez na výstup vzduchu do soklovej lišty nábytku.
Počítajte s minimálnym prierezom otvoru na výstup vzduchu cca 400 cm². Vetrací otvor v soklovej lište vyhotovte čo najväčší, aby bol ľahý vzduchu a hluk čo najnižší.

Regenerovateľný pachový filter



Pachové filtre viažu pachové látky v cirkulačnej prevádzke. Pravidelne vymieňané alebo regenerované pachové filtre zabezpečia vysoký stupeň zachytenia pachov.

Pri normálnej prevádzke (cca 1 hodinu denne) vymeňte pachový filter najneskôr po 10 rokoch.

Regenerovateľný pachový filter sa dá regenerovať v bežne predávanej rúre na pečenie.

Regenerovateľný pachový filter sa musí pri normálnej prevádzke, čo je cca jednu hodinu denne, regenerovať každé 3-4 mesiace. Regenerovateľný pachový filter sa dá regenerovať až 30 -krát.

Montáž pachového filtra

1. Stlačte .
- ✓ Sklenená tabuľa vystúpi nahor do polovice a kazety s tukovým filtrom sa pohnú smerom nahor.
2. Vyberte kazety s tukovým filtrom.
→ Obr. 3
3. Vložte kazety s pachovým filtrom.
→ Obr. 4
4. Vložte kazety tukového filtra.
→ Obr. 5
5. Stlačte .
- ✓ Sklenená tabuľa a kazety tukového filtra sa posunú nadol.
- ✓ Príklop spotrebiča sa zatvorí a spotrebič sa vypne.

Čistenie pachového filtra

POZOR!

Nesprávne čistenie poškodzuje regeneračný pachový filter.

- ▶ Dodržiavajte pokyny na regeneráciu.
- ▶ Regeneračný pachový filter nikdy nečistite čistiacimi prostriedkami, vodou, v umývačke riadu alebo mokrou handrou.
- ▶ Ak sú na regeneračnom pachovom filtri viditeľné nečistoty, pred regeneráciou odstráňte nečistoty vlhkou utierkou.

Dbajte na to, aby pachový filter nebol mokrý.

Regenerácia pachového filtra

VAROVANIE – Riziko požiaru!

Regeneračný pachový filter sa môže pri použití funkcie čistenia rúry (pyrolýzy) vznietiť.

- ▶ Regeneračný pachový filter nikdy neregenerujte pomocou funkcie čistenia rúry (pyrolýzy).

VAROVANIE – Riziko poranenia!

Pachový filter zostáva po regenerácii dlhý čas horúci.

- ▶ Nedotýkajte sa pachového filtra hneď po regenerácii, ale nechajte ho vychladnúť.

Poznámka: Pri regenerácii môže dôjsť k zmene farby častí pachového filtra. Sfarbenie nemá vplyv na funkciu pachového filtra.

Požiadavka: Pachový filter je demontovaný.

1. Rúru na pečenie predhrejte max. na 200 °C (cirkulácia vzduchu .
2. Aby sa plech na pečenie nepoškríbal, pachový filter položte na rošt.
3. Počas regenerácie sa môže tvoriť zápach. Otvorte okno, aby ste zabezpečili dobré vetranie miestnosti.
4. Regeneračný pachový filter regenerujte pomocou nasledujúcich nastavení.

Čas trvania	Teplota	Druh ohrevu
120 min	max. 200 °C	Cirkulácia vzduchu 

5. Horúci pachový filter nechajte vychladnúť na mieste odolnom voči teplu.

Opće napomene

- Pažljivo pročítajte ove upute.
- Sačuvajte upute i informacije o proizvodu za kasniju uporabu ili za sljedećeg vlasnika.

- Samo kod pravilne ugradnje sukladno ovim uputama za montažu je zajamčena sigurnost tijekom uporabe. Instalater je odgovoran za besprijekorno funkcioniranje na mjestu postavljanja.
- Ove su upute namijenjene monteru posebnog pribora.
- Samo ovlašteno stručno osoblje smije priključiti uređaj.
- Prije izvršenja svih radova isključite dovod struje.

Sigurna montaža

Pridržavajte se sigurnosnih napomena pri montaži posebnog pribora.

UPOZORENJE – Opasnost od gušenja!

Djeca mogu navući ambalažni materijal preko glave ili se njime zamotati te se na taj način ugušiti.

- ▶ Ambalažni materijal držite podalje od djece.
- ▶ Djeci nikada ne dopuštajte igranje s ambalažnim materijalom.

UPOZORENJE – Opasnost od ozljede!

Sastavni dijelovi unutar uređaja mogu biti oštih rubova.

- ▶ Nosite zaštitne rukavice.

Filtar za mirise ostaje nakon regeneracije dugo vruć.

- ▶ Filtar za mirise ne dodirujte odmah nakon regeneracije, već ga ostavite da se ohladi.

Opseg isporuke

Nakon raspakivanja provjerite sve dijelove imaju li oštećenja nastala u transportu te je li isporuka potpuna.

→ Sl. 

Pričvršćivanje cijevi

1. Pričvrstite cijevi tako da je fleksibilno crijevo u ravni s dnom elementa.

→ Sl. 

2. Kod rada s optočnim zrakom napravite odvod zraka na podnožnoj letvici elementa.

Predvidite najmanji presjek odvoda zraka od otprilike 400 cm². Napravite otvor za odvod zraka u podnožnoj ploči po mogućnosti toliko velik da pro-puh i šumovi budu što manji.





Regenerirajući filtari za mirise

Filtari za mirise vežu mirise u pogonu na optočni zrak. Redovito zamijenjeni ili regenerirani filtri za mirise osiguravaju visoki stupanj odvajanja mirisa.

U slučaju normalnog rada (dnevno oko 1 sat) zamijenite filtari za mirise najkasnije nakon 10 godina. Regenerirajući filtari za mirise možete regenerirati u standardnoj pećnici.

Regenerirajući filtari za mirise treba regenerirati u normalnom radu oko 1 sat dnevno svaka 3-4 mjeseca. Regenerirajući filtari za mirise može se regenerirati do 30 puta.

Stavljanje filtra za mirise

1. Pritisnite .
- ✓ Staklo se pomiče do polovice prema gore, a kasete filtra za masnoću transportiraju se prema gore.
2. Izvadite kasete filtra za masnoću.
→ Sl. 
3. Umetnite kasete filtra za mirise.
→ Sl. 
4. Umetnite kasete filtra za masnoću.
→ Sl. 

5. Pritisnite .

- ✓ Staklo i kasete filtra pomiču se prema dolje.
- ✓ Zaklopka uređaja se zatvara i uređaj se isključuje.

Čišćenje filtra za mirise

POZOR!

Nepravilnim čišćenjem može se oštetiti regenerativni filtari za mirise.

- ▶ Pridržavajte se napomena za regeneraciju.
- ▶ Regenerativni filtari za mirise nikada ne čistite sredstvima za čišćenje, vodom, u perilici posuđa ili vlažnom krpom.
- ▶ Ako je vidljiva prljavština na regenerativnom filteru za mirise, uklonite je vlažnom krpom prije regeneracije.

Pazite da se filtari za mirise ne smoči.

Regeneracija filtra za mirise

UPOZORENJE – Opasnost od požara!

Regenerativni filtari za mirise može se zapaliti zbog funkcije čišćenja pećnice (pirolize).

- ▶ Regenerativni filtari za mirise nikada nemojte regenerirati s funkcijom čišćenja pećnice (pirolizom).

UPOZORENJE – Opasnost od ozljede!

Filtari za mirise ostaje nakon regeneracije dugo vruć.

- ▶ Filtari za mirise ne dodirujte odmah nakon regeneracije, već ga ostavite da se ohladi.

Napomena: Tijekom regeneracije dijelovi filtra za mirise mogu promijeniti boju. Promjene boje ne utječu na funkciju filtra za mirise.

Zahtjev: Filtari za mirise je izvađen.

1. Zagrijte pećnicu na maksimalno 200 °C (ventilator .
2. Kako se lim za pečenje ne bi izgrebao, filtari za mirise stavite na rešetku.
3. Tijekom regeneracije može doći do nastajanja neugodnih mirisa. Da biste provjerili je li prostorija dobro prozračena, otvorite prozor.
4. Regenerirajte regenerativni filtari za mirise sa sljedećim postavkama.

Trajanje	Temperatura	Vrsta grijanja
120 min	Maks. 200 °C	Ventilator 

5. Vrući filtari za mirise ostavite da se ohladi na podlozi otpornoj na toplinu.

bg

Общи указания

- Прочетете внимателно това ръководство.
- Запазете ръководството, както и продуктовата информация, за по-нататъшна справка или за следващите собственици.
- Само при качествено вграждане съгласно инструкцията за монтаж се гарантира сигурността при работа. Инсталацията е отговорен за безупречното функциониране на мястото на поставяне.
- Настоящото ръководство е насочено към монтажника на специалната принадлежност.

- Само сертифициран специалист има право да свързва уреда.
- Преди изпълнението на каквито и да е работи спрете електрическото захранване.

Сигурен монтаж

Спазвайте указанията за безопасност при монтажа на специалната принадлежност.

ПРЕДУПРЕЖДЕНИЕ – Опасност от задушаване!

Деца могат да нахлузят на главата си опаковъчния материал или да се увият в него и да се задушат.

- ▶ Дръжте далеч от деца опаковъчния материал.
- ▶ Не допускате деца да играят с опаковъчния материал.

ПРЕДУПРЕЖДЕНИЕ – Опасност от нараняване!

Компонентите в уреда могат да са с остри ръбове.

- ▶ Носете защитни ръкавици.

Филтърът за мазнина остава дълго време след регенериране горещ.

- ▶ Не докосвайте филтъра за миризма директно след регенериране, а първо го оставете да се охлади.

Обхват на доставката

След разопаковането проверете всички части за щети, получени при транспортирането, и комплектността на доставката.

→ Фиг. 1

Изготвяне на тръбна връзка

1. Поставете така тръбите, че гъвкавият маркуч да е плътно към дъното на шкафа.
→ Фиг. 2

2. При режим на рециркуляция изгответе отвор за въздуха в лайстната на основата на шкафа.

Предвидете минимално сечение на отвора за въздух от ок. 400 см². Изпълнете отвора за изпускане в панела на цокъла възможно най-голям, за да поддържате ниски течението и шума.

Регенериращ се филтър за миризми

Филтрите за миризма свързват веществата, отделящи миризма при работа с циркулиращ въздух. Редовно сменяните или регенерирани филтри за миризми гарантират висока степен на отделяне на миризми.

При нормална работа (ежедневно ок. 1 час) сменяйте филтъра за миризми най-много след 10 години.

Регенериращият се филтър за миризми може да се регенерира в обикновена фурна.

Регенериращият се филтър за миризми при нормална работа от ок. 1 час на ден трябва да се сменя на всеки 3-4 месеца или да се регенерира.

Регенериращият се филтър за миризми може да се регенерира до 30 път.

Монтаж на филтъра за миризма

1. Натиснете .

- ✓ Стъкленият диск се движи до половината напред и касетките на филтрите за мазнина се прекарват нагоре.

2. Свалете касетите на филтрите за мазнина.

→ Фиг. 3

3. Поставете касетите на филтъра за миризми.
→ Фиг. 4

4. Поставете касетите на филтрите за мазнина.
→ Фиг. 5

5. Натиснете .

- ✓ Стъклото и филтърните касети се преместват назад.

- ✓ Капакът на уреда се затваря и уредът се изключва.

Почистване на филтъра за миризми

ВНИМАНИЕ!

Грешното почистване поврежда регенеративния филтър за миризми.

- ▶ Спазвайте указанията за регенериране.
- ▶ Никога не почиствайте регенеративен филтър за миризма с почистващи препарати, с вода, в съдомиялна машина или с влажна кърпа.
- ▶ Ако по регенеративния филтър за миризми се виждат замърсявания, замърсяванията да се отстраняват преди регенерирането с влажна кърпа.

Внимавайте филтърът за миризми да не е влажен.

Регенериране на филтъра за миризми

ПРЕДУПРЕЖДЕНИЕ – Опасност от пожар!

Регенериращият се филтър за миризми може да се възпламени чрез функцията за почистване на пещ (пиролиза).

- ▶ Никога не регенерирайте филтъра за миризми с функцията за почистване на пещ (пиролиза).

ПРЕДУПРЕЖДЕНИЕ – Опасност от нараняване!

Филтърът за мазнина остава дълго време след регенериране горещ.

- ▶ Не докосвайте филтъра за миризма директно след регенериране, а първо го оставете да се охлади.

Бележка: При процеса на регенериране части от филтъра за миризми могат да променят цвета си. Оцветяванията нямат влияние върху функционирането на филтъра за миризми.

Изискване: Филтърът за миризми е демонтиран.

1. Предварително загрейте фурната до максимум 200°C (циркуляция на въздуха .
2. За да не издраскате тавата за печене, поставете филтъра за миризми върху скара.
3. По време на регенерирането може да се стигне до образуване на миризми. За да гарантирате, че помещението се проветрява добре, отворете прозорец.
4. Регенерирайте регенеративния филтър за миризми със следните настройки.

Продължителност	Температура	Вид загряване
120 мин	макс. 200 °C	Циркулиран въздух 

5. Оставете горещия филтър за миризми да се охлади върху топлоустойчива подложка.

sr

Opšte napomene

- Pažljivo pročitajte ovo uputstvo.

- Uputstva i informacije o proizvodu sačuvajte za kasniju upotrebu ili za narednog vlasnika.
- Samo u slučaju stručne ugradnje u skladu sa uputstvom za montažu zagarantovana je sigurnost prilikom upotrebe. Instalater je odgovoran za pravilno funkcionisanje na mestu postavke.
- Ovo uputstvo je namenjeno monteru posebnog pribora.
- Samo obučena kvalifikovana osoba može povezati uređaj.
- Pre nego što bilo šta uradite, isključite dovod struje.

Bezbedna montaža

Prilikom montaže posebnog pribora vodite računa o bezbednosnim napomenama.

⚠ UPOZORENJE – Opasnost od gušenja!

Deca mogu ambalažni materijal da navuku sebi preko glave ili da se njime umotaju, pa da se tako uguše.

- ▶ Ambalažni materijal držite van domašaja dece.
- ▶ Deci nipošto nemojte dozvoliti da se igraju sa ambalažnim materijalom.

⚠ UPOZORENJE – Opasnost od povrede!

Komponente unutar uređaja mogu da imaju oštre ivice.

- ▶ Nosite zaštitne rukavice.
- Filter za neprijatne mirise nakon regeneracije ostaje duže vreme vruć.
- ▶ Filter za neprijatne mirise nemojte dodirivati neposredno nakon regeneracije, sačekajte prvo da se dovoljno ohladi.

Obim isporuke

Kada otpakujete uređaj, proverite sve delove da li imaju transportnih oštećenja i da li je isporuka potpuna.

→ Sl. 1

Postavljanje cevi

1. Cevi postavite tako da fleksibilno crevo bude na nivou dna ormara.
→ Sl. 2
2. U režimu cirkulacije vazduha u podnožju nameštaja napravite ispušt za vazduh.
Trebalo predvideti minimalni poprečni presek ispušta za vazduh od oko 400 cm². Otvor za odvod u podnožju treba da bude što veći, da bi strujanje vazduha i šumovi bili što manji.

Višekratni filter za neprijatne mirise



Filteri za neprijatne mirise vezuju neprijatne mirise u režimu cirkulacije vazduha. Redovno zamenjeni ili regenerisani filteri za neprijatne mirise ostvaruju visok stepen separacije mirisa.

Pri uobičajenom režimu rada (dnevno otpr. 1 sat), filter za neprijatne mirise zamenite najkasnije nakon 10 godina.

Višekratni filter za neprijatne mirise se može regenerisati u uobičajenoj rerni.

Višekratni filter za neprijatne mirise se pri uobičajenom režimu rada, otprilike 1 sat dnevno, mora regenerisati na svakih 3-4 meseci. Višekratni filter za neprijatne mirise se može regenerisati do 30 puta.

Montaža filtera za neprijatne mirise

1. Pritisnite .
- ✓ Staklo se pomera nagore dopola i kasete sa filterima za masnoću se pomeraju nagore.
2. Izvadite kasete sa filterima za masnoću.
→ Sl. 3
3. Umetnite kasete filtera za neprijatne mirise.
→ Sl. 4
4. Postavite kasete filtera za masnoću.
→ Sl. 5
5. Pritisnite .
- ✓ Staklo i kasete filtera za masnoću se pomeraju nadole.
- ✓ Klapna uređaja se zatvara i uređaj se isključuje.

Čišćenje filtera za neprijatne mirise

PAŽNJA!

Nepravilno čišćenje oštećuje višekratni filter za neprijatne mirise.

- ▶ Vodite računa o napomenama o regeneraciji.
- ▶ Višekratni filter za neprijatne mirise nikada nemojte čistiti deterdžentom, vodom, vlažnom krpom ili prati u mašini za pranje posuđa.
- ▶ Ako je višekratni filter za neprijatne mirise zaprljan, pre regeneracije oprezno uklonite prljavštinu vlažnom krpom.

Vodite računa da se filter za neprijatne mirise ne pokvasi.

Regeneracija filtera za neprijatne mirise

⚠ UPOZORENJE – Opasnost od požara!

Višekratni filter za neprijatne mirise se može zapaliti usled funkcije čišćenja pećnice (pirolize).

- ▶ Filter za neprijatne mirise nikada nemojte regenerisati pomoću funkcije čišćenja pećnice (pirolize).

⚠ UPOZORENJE – Opasnost od povrede!

Filter za neprijatne mirise nakon regeneracije ostaje duže vreme vruć.

- ▶ Filter za neprijatne mirise nemojte dodirivati neposredno nakon regeneracije, sačekajte prvo da se dovoljno ohladi.

Napomena: Prilikom procesa regeneracije može doći do promene boje delova filtera za neprijatne mirise. Promena boje nema nikakav uticaj na funkciju filtera za neprijatne mirise.

Zahtev: Filter za neprijatne mirise je demontiran.

1. Rernu unapred zagrejte na maks. 200 °C (cirkulacija vazduha .
2. Kako ne biste ogrebali pleh, filter za neprijatne mirise postavite na rešetku.
3. Prilikom regeneracije može doći do stvaranja mirisa. Da biste osigurali dobro provetravanje prostora otvorite prozor.
4. Višekratni filter za neprijatne mirise regenerišite sa sledećim podešavanjima.

Trajanje	Temperatura	Vrsta zagrevanja
120 min	maks. 200 °C	Cirkulacija vazduha 

5. Vruć filter za neprijatne mirise ostavite da se ohladi na podlozi koja je otporna na visoke temperature.



Загальні вказівки

- Будь ласка, уважно прочитайте цю інструкцію.
- Збережіть інструкцію й інформацію про прилад для пізнішого користування або для наступного власника приладу.
- Надійне та безпечне функціонування Вашого приладу гарантується лише у випадку виконання монтажу відповідно до вказівок, наведених у даній інструкції. Відповідальність за пошкодження, завдані внаслідок неналежного монтажу, несе особа, яка виконувала монтаж приладу.
- Вона призначена для монтажника спеціального приладдя.
- Підключити прилад може лише фахівець із відповідною кваліфікацією.
- Перед виконанням будь-яких робіт відключіть подачу струму.

Безпечний монтаж

Під час монтажу спеціального приладдя зважайте на техніку безпеки.

УВАГА! – Небезпека удушення!

Діти можуть натягти пакувальні матеріали собі на голову або загорнутися в них і задихнутися.

- ▶ Бережіть пакувальні матеріали від дітей.
- ▶ Не дозволяйте дітям гратися з пакувальним матеріалом.

УВАГА! – Небезпека травмування!

Окремі деталі приладу, доступні під час монтажу, можуть мати гострі кути.

- ▶ Щоб уникнути травмування, монтаж слід виконувати у захисних рукавицях.

Після регенерації фільтр для видалення запахів залишається гарячим протягом тривалого часу.

- ▶ Не торкайтеся фільтра для видалення запахів відразу після регенерації, спочатку дайте йому охолонути.

Комплект поставки

Після розпакування перевірте, чи комплект повний і чи не пошкодило якісь частини під час транспортування.

→ Мал. 1

Встановлення системи труб

1. Встановіть систему труб так, щоб гнучкий шланг розташувався врівень з нижньою стінкою шафи.
→ Мал. 2
2. Для режиму рециркуляції повітря у рейці плінтуса меблів зробіть випускний отвір.

Передбачено мінімальний поперечний переріз випускного отвору прибіл. 400 см². Зробіть випускний отвір якомога більшим для утримання шумів та протягів на низькому рівні.

Відновлюваний фільтр для видалення запаху

У режимі рециркуляції повітря фільтр для видалення запаху поглинає запахи. Регулярно замінюйте або регенеруйте відновлюваний фільтр для видалення запаху для забезпечення належного рівня нейтралізації запаху.

У разі нормальної роботи (щодня близько 1 години) замініть його не пізніше ніж через 10 років.

Ви можете регенерувати фільтр для видалення запаху у стандартній духовій шафі.

Відновлюваний фільтр для видалення запаху потрібно регенерувати кожні 3-4 місяці (при використанні в звичайному режимі, приблизно одну годину на день). Відновлюваний фільтр для видалення запаху можна регенерувати максимум 30 разів.

Встановлення фільтра для видалення запахів

1. Натисніть .

✓ Скляна панель рухається наполовину вгору, і касети жировловлювального фільтра переміщуються вгору.

2. Вийміть касети жировловлювального фільтра.
→ Мал. 3

3. Вставте касети фільтра для видалення запахів.
→ Мал. 4

4. Вставте касети жировловлювального фільтра.
→ Мал. 5

5. Натисніть .

✓ Скляна панель та касети фільтра рухаються вниз.

✓ Кришка приладу закривається, і прилад вимикається.

Очищення фільтра для видалення запахів

УВАГА!

Неправильне очищення пошкоджує відновлюваний фільтр для видалення запахів.

- ▶ Дотримуйтеся вказівок з відновлення.
- ▶ Ніколи не очищайте відновлюваний фільтр для видалення запахів засобами для очищення, водою, у посудомийній машині або мокрою ганчіркою.
- ▶ Якщо ви помітили забруднення на відновлюваному фільтрі для видалення запахів, обережно видаліть їх ледве вологою ганчіркою перед процесом відновленням.

Стежте за тим, щоб фільтр для видалення запахів не став мокрим.

Відновлення фільтра для видалення запахів

УВАГА! – Небезпека пожежі!

Фільтр для видалення запахів може зайнятися через використання функції очищення духовки (піроліз).

- ▶ Не відновлюйте фільтр для видалення запахів за допомогою функції очищення духовки (піроліз).

УВАГА! – Небезпека травмування!

Після регенерації фільтр для видалення запахів залишається гарячим протягом тривалого часу.

- ▶ Не торкайтеся фільтра для видалення запахів відразу після регенерації, спочатку дайте йому охолонути.

Зауваження: Під час процесу відновлення деталі фільтра для видалення запахів можуть втратити колір. Втрата кольору не впливає на функціональність фільтра для видалення запахів.

Вимога: Фільтр для видалення запахів знятий.

1. Попередньо розігрійте духову шафу до температури максимум 200 °C (рециркуляція ).
2. Щоб не подряпати деко для випікання, покладіть фільтр для видалення запахів на решітку.
3. Під час процесу відновлення може з'явитися запах. Для забезпечення оптимального провітрювання відкрийте вікно.
4. Виконайте процес відновлення фільтра для видалення запахів з наступними налаштуваннями.

Тривалість	Температура	Вид нагрівання
120 хв	макс. 200 °C	Конвекція 

5. Після завершення процесу відновлення дайте гарячому фільтру для видалення запахів охолонути на термостійкій поверхні.

kk

Жалпы нұсқаулар

- Бұл нұсқаулықты мұқият оқып шығыңыз.
- Нұсқаулықты және өнім мәліметтерін келешекте пайдалану үшін сақтап қойыңыз.
- Тек орнату нұсқаулығы бойынша мамандық орнату пайдалану қауіпсіздігін қамтамасыз етеді. Орнатушы орнатылған жерде кедергісіз жұмыс істеуі үшін жауапкер.
- Бұл нұсқаулық арнайы саймандар орнатушыларға арналған.
- Тек өкілетті маман құрылғының қосудың өткізу мүмкін.
- Барлық жұмыстарды өткізудің алдында тоқты өшіріңіз.

Орнату барысында қауіпсіздік

Арнайы саймандарды орнату кезінде қауіпсіздік техникасының нұсқауларын ескеріңіз.

ЕСКЕРТУ – Тұншығып қалу қатері!

Балалар орама материалын бастарына киіп немесе оралып тұншығып қалуы мүмкін.

- ▶ Орама материалды балалардан алыс ұстаңыз.
- ▶ Балаларға орам материалдарымен ойнауға рұқсат етпеңіз.

ЕСКЕРТУ – Жарақаттану қатері!

Бөліктері аспап ішінде өткір болуы мүмкін.

- ▶ Сақтағыш қолғабын киіңіз.
- Регенерациядан кейін иісжұтқыш ұзақ уақыт бойы ыстық күйінде қалады.
- ▶ Иісжұтқышты регенерациядан кейін бірден ұстамаңыз, оны суытыңыз.

Жеткізу жинағы

Жеткізіп алған соң барлық бөлшектерді тасымалдау зақымдарын және жинақ толығына тексеріңіз.

→ Сур. 1

Құбырлар желісінің орнатуы

1. Икемді шланг шкафтың төменгі сөресімен бір деңгейде орналасып, құбырларды осы жолмен етіп орнатыңыз.
→ Сур. 2

2. Ауа айналымы режимі үшін тұғыр тақтайшасына ауа жіберетін клапанды орнатыңыз.

Ауа шығатын тесіктің минималды қимасы шам. 400 см² болуы тиіс. Түпқоймадағы шығыс тесігі мүмкіншілік бойынша үлкен істеңіз, ол жел мен шуды төмен сақтайды.

Қалпына келтірілетін иісжұтқыш сүзгі



Иіс жұтқыш сүзгі жағымсыз иістерді ауа айналымы режимінде ұстап қалады. Иістерді тиісті деңгейде бейтараптандыруды қамтамасыз ету үшін, иіс жұтқыш сүзгіні жиі алмастырып немесе қалпына келтіртіп тұрыңыз.

Қалыпты деңгейде (күнде шамамен бір сағаттай) пайдаланылса, иісжұтқышты 10 жылдам астам пайдаланбау қажет.

Қалпына келтірілетін иіс жұтқыш сүзгіні әдеттегі тұмшапеште қалпына келтіруге болады.

Иіс жұтқыш сүзгі күнделікті қалыпты деңгейде шамамен 1 сағаттай пайдаланылса, ол әр 3-4 ай сайын қалпына келтірілуі қажет. Иіс жұтқыш сүзгіні 30 ретке дейін қалпына келтіруге болады.

Иісжұтқыш сүзгінің орнатуы

1.  батырмасын басыңыз.
 - ✓ Шыны жоғары қарай жартысымен жылдытылады, ал май ұстағыш кассеталар жоғары қарай көтеріледі.
2. Май ұстағыш кассеталарды шығарып алыңыз.
→ Сур. 3
3. Иісті алу үшін сүзгі үшін арнайы бөлікті орнатыңыз.
→ Сур. 4
4. Май ұстағыш сүзгінің кассеталарды орнатыңыз
→ Сур. 5
5.  батырмасын басыңыз.
 - ✓ Әйнекті және поролонды сүзгіні төмен жылжытыңыз.
 - ✓ Құрылғының қақпасы жабылады да, құрылғы сөнеді.

Иіс сүзгісін тазалау

НАЗАР АУДАРЫҢЫЗ!

Бұрыс тазалау регенеративті иіс сүзгісін зақымдайды.

- ▶ Регенерациялау нұсқауларына назар аударыңыз.
- ▶ Иіс сүзгісін ешқашан жуғыш құралдармен, сумен, ыдыс жуғыш машинада немесе дымқыл шүберекпен тазаламаңыз.
- ▶ Егер регенеративті иіс сүзгісінің ластанған жерлері көрініп тұрса, регенерация алдында ластануды дымқыл шүберекпен сөртіп алып тастаңыз.

Иіс сүзгісінің құрғақ болып қалуын қадағалаңыз.

Иіс сүзгісін регенерациялау

ЕСКЕРТУ – Өрт шығу қатері!

Регенеративті иіс сүзгісін пешті тазарту функциясы (пиролиз) тұтатуы мүмкін.

- ▶ Регенеративті иіс сүзгісін ешқашан пешті тазарту функциясы (пиролиз) арқылы жаңартпаңыз.

ЕСКЕРТУ – Жарақаттану қатері!

Регенерациядан кейін иісжұтқыш ұзақ уақыт бойы ыстық күйінде қалады.

- ▶ Иісжұтқышты регенерациядан кейін бірден ұстамаңыз, оны суытыңыз.

Жазба: Регенерациялау кезінде иіс сүзгісінің элементтері түсін өзгертулері мүмкін. Түстің өзгеруі иіс сүзгісінің жұмысына еш әсер етпейді.

Талап: Иіс сүзгісі алынып тасталған.

1. Тұмшапешті максималды 200 °C (айналмалы аяа  дейін алдын ала қыздырыңыз.
2. Пісіру қаңылтырының сызылып кетуін алдын алу үшін, иіс сүзгісін тордын үстіне қойыңыз.
3. Регенерациялау процесі кезінде белгілі бір иістің шығуы мүмкін. Белменің желдетуін қамтамасыз ету үшін терезені ашыңыз.
4. Регенарациялауды іске асыру үшін келесі баптауларды орнатыңыз.

Пісіру уақыты	Температура	Қыздыру түрі
120 минут	макс. 200 °C	Айналмалы аяа 

5. Қызып тұрған иіс сүзгісін ыстыққа төзімді үйкек бетіне қойып суытыңыз.

az

Ümumi göstərişler

- Bu tәlimatı diqqәtlә oxuyun.
- Bu istismar tәlimatını vә mәhsul haqqında mәlumatları sonraki istifadә vә ya sonraki istifadәçi üçün saxlayın.
- Yalnız peşekar mütәxәsis göstərişinә uyğun olaraq müvafiq quraşdırılma istifadә zamanı tәhlükәsizliyi tәmin etmiş olur. Quraşdırın usta qoşulan yerdә düzgün işlәмәsi üçün mәsuliyyәt daşıyır.
- Bu tәlimat xüsusi aksesuar montajçısının tәlimatına әsaslanır.
- Yalnız imtiyazlı bir peşekar cihazı birlәşdirә bilәr.
- Hәр növ işin yerinә yetirilmәsindән әvvәl elektrik girişini müvәqqәti kәsmәk.

Tәhlükәsiz montaj

Xüsusi aksesuarın montajı zamanı tәhlükәsizlik göstərişlәрinә diqqәt yetirin.

XӘBӘRDARLIQ – Boğulma riski!

Uşaqлар qablaşdırma materiallarını başlarına keçirә bilәr vә ya ona dolanıb boğula bilәrlәr.

- ▶ Qablaşdırma materiallarını uşaqlardan kәnarda saxlayın.
- ▶ Uşaqların qablaşdırma materialı ilә oynamasına icazә vermәyin.

XӘBӘRDARLIQ – Yaralanma riski!

Cihazın içindәki konstruktiv hissәlәр iti kәnarlı ola bilәr.

- ▶ Qoruyucu әlcәk geyinmәk.
- Qoxu filtri bәrpa edildikdән sonra uzun müddәt çox qaynar olur.
- ▶ Bәrpadan dәrhal sonra qoxu filtrinә toxunmaq deyil, soyumağa buraxmaq lazımdır.

Çatdırılma hәcmi

Аçdıқдан sonra daşınma zamanı yarana bilәcәk zәdәlәнмәләрлә vә çatdırılmanın tamlığıна bağılı olaraq bütүн hissәlәri yoxlayın.

→ *Fiq. 1*

Boru birlәşmәsini çәkmәk

1. Boru birlәşmәsini elә çәkmәk lazımdır ki, fleks şlanqı dolab döşәмәsinә bitişik şәkildә tamamlansın.
→ *Fiq. 2*
2. Havalandırma rejimindә mebelin kürsülük plankasında bir hava çixışı açmaq.

Hava çixışının minimal en kәsiyini tәqr. 400 cm² nәzәrdә tutmaq. Hava çәkimini vә küyü aшаğı hәddә saxlamaq üçün, kürsülük dekorativ plankasındaki çixış dәliyini мүmkün qәdәр böyүk açmaq.

Bәrpa oluna bilән qoxu filtri



Hava sirkulyasiyası rejimindә qoxu filtrlәri qoxulu maddәlәri toplayırlar. Müntәzәm olaraq dәyişdirilән vә ya bәrpa edilән qoxu filtrlәri yüksәk qoxu separasiya dәrәcәsinә zәmanәt verirlәr.

Normal çalışma zamanı (gündәlik tәqr. 1 saat) qoxu filtrinі әn gecі 10 ildән sonra dәyişin.

Bәrpa oluna bilән qoxu filtri satışda olan bir bişirmә sobasında bәrpa edilә bilәr.

Bәrpa oluna bilән qoxu filtri normal çalışma rejimindә gündәlik tәqr. 1 saat işlәмәklә, hәр 3-4 aydan bir bәrpa edilmәlidir. Bәrpa oluna bilән qoxu filtri 30 dәfәyә qәdәр bәrpa oluna bilәr.

Qoxu filtrinі yerinә quraşdırmaq

1.  sıxmaq.
- ✓ Şüşә lövhә yarıya qәdәр yuxarı hәрәkәt edir vә qatı yağı kasetlәri yuxarı daşınır.
2. Qatı yağı kasetlәrini kәnarlaşdırmaq.
→ *Fiq. 3*
3. Qoxu filtri kasetlәrini yerinә oturtmaq.
→ *Fiq. 4*
4. Qatı yağı filtri kasetlәrini yerinә oturtmaq.
→ *Fiq. 5*
5.  sıxmaq.
- ✓ Şüşә şayba vә filtr kasetlәri aшаğıya doғru hәрәkәt edirlәr.
- ✓ Cihazın plapanı baғlanır vә cihaz sönür.

Qoxu filtrinі tәmiz etmәk

DIQQӘT!

Yanlış tәmizlәмә bәrpa oluna bilән qoxu filtrinі zәdәlәyir.

- ▶ Bәrpa etmә göstərişlәрinә diqqәt etmәk.
- ▶ Bәrpa oluna bilән bir qoxu filtrinі әsla tәmizlәyicilәrlә, su ilә, qabyuyan maşında vә ya yaş dәsmalla tәmizlәмәk olmaz.
- ▶ Әgәр bәrpa oluna bilән qoxu filtrindә kirlәr görünүrsә, tәmizlәмәdән öncә kirlәri nәм bir dәsmalla kәnarlaşdırmaq.

Diqqәt etmәk lazımdır ki, qoxu filtri yaş olmasın.

Qoxu filtrinі bәrpa etmәk

XӘBӘRDARLIQ – Alışma riski!

Bәrpa oluna bilән bir qoxu filtri soba tәmizlәмә funksiyası ilә (piroliz) alovлана bilәr.

- ▶ Әsla bәrpa oluna bilән bir qoxu filtrinі soba tәmizlәмә funksiyası ilә (piroliz) bәrpa etmәk olmaz.

XӘBӘRDARLIQ – Yaralanma riski!

Qoxu filtri bәrpa edildikdән sonra uzun müddәt çox qaynar olur.

- ▶ Bәrpadan dәrhal sonra qoxu filtrinә toxunmaq deyil, soyumağa buraxmaq lazımdır.

Qeyd: Bәrpa etmә prosesindә qoxu filtrinin hissәlәрinin rәngi sola bilәr. Rәng dәyişmәlәрinin qoxu filtrinin çalışmasına heç bir mәнfi tәsiri yoxdur.

Tәlәb: Qoxu filtri sөkүlүb.

1. Bişirmә sobasını maksimum 200 °C -dә (hava sirkulyasiyası  ön qızdırmaq.
2. Bişirmә sinisini cızمامaq üçün, qoxu filtrinі bir torun üstünә qoymaq lazımdır.
3. Bәrpa etmә zamanı qoxu yaranması baş verә bilәr. Otağın yaxşı havalandırıldığından әmin olmaq üçün, bir pәncәrәni açmaq.

4. Bərpa oluna bilən qoxu filtrini aşağıdakı parametrlərlə bərpa etmək.

Müddət	Temperatur	Qızdırma növü
120 dəq	maks. 200 °C	Hava sirkulyasiyası 

5. Qaynar qoxu filtrini istiliyə davamlı bir altlıq üstündə soyumağa buraxmaq.

