



SIEMENS

Lavadora

WM14VEH0ES

es Manual de usuario e instrucciones de montaje



Register your product on My Siemens and discover exclusive services and offers.

siemens-home.bsh-group.com/welcome

The future moving in.

Siemens Home Appliances

Tabla de contenidos

1 Seguridad	4	9 Accesorios	44
1.1 Advertencias de carácter general.....	4	10 Antes de usar el aparato por primera vez.....	44
1.2 Uso conforme a lo prescrito	4	10.1 Iniciar ciclo de lavado en vacío	44
1.3 Limitación del grupo de usuarios.....	4	11 Prendas.....	45
1.4 Instalación segura	5	11.1 Preparación de la colada.....	45
1.5 Uso seguro.....	7	11.2 Clasificación de las prendas.....	46
1.6 Limpieza y mantenimiento seguros.....	10	11.3 Grado de suciedad	46
2 Evitar daños materiales	11	11.4 Indicaciones de la etiqueta de cuidados	47
3 Protección del medio ambiente y ahorro	12	12 Detergente y productos de limpieza.....	47
3.1 Eliminación del embalaje	12	12.1 Cantidad de detergente recomendada	47
3.2 Ahorro de energía y recursos.....	12	12.2 Dosificación del detergente ...	48
3.3 Modo de ahorro de energía.....	13	13 Manejo básico	49
4 Instalación y conexión.....	13	13.1 Encender el aparato.....	49
4.1 Desembalaje del aparato	13	13.2 Ajustar un programa	49
4.2 Contenido suministrado	14	13.3 Realizar ajustes en los programas.	50
4.3 Requisitos del lugar de emplazamiento	14	13.4 Guardar ajustes de los programas	50
4.4 Retirada de los seguros para el transporte.....	15	13.5 Cargar la colada	50
4.5 Conectar el aparato	17	13.6 Añadir detergente y productos de limpieza	51
4.6 Nivelar el aparato	18	13.7 Iniciar el programa	51
4.7 Conexión del aparato a la red eléctrica.....	18	13.8 Introducir ropa en la lavadora	51
5 Familiarizándose con el aparato.....	19	13.9 Interrumpir programa	52
5.1 Aparato.....	19	13.10 Continuar con el programa tras «Parada del aclarado»	52
5.2 Compartimento para detergente	20	13.11 Retirar la ropa	52
5.3 Mandos.....	20	13.12 Desconectar el aparato.....	52
5.4 Lógica de manejo	20		
6 Panel indicador	22		
7 Pulsadores	26		
8 Programas	30		

14 Seguro para niños.....	53	18.3 Limpiar el compartimento para detergente.....	61
14.1 Activación del seguro a prueba de niños.....	53	18.4 Descalcificar.....	63
14.2 Desactivar el seguro para niños.....	53	18.5 Limpiar la bomba de vacia- do.....	64
15 Sistema de dosificación in- teligente.....	53	18.6 Limpiar la abertura de en- trada en el cierre de goma	66
15.1 Llenar el cajetín de dosifi- cación.....	53	18.7 Limpiar la manguera de de- sagüe acoplada al sifón.	67
15.2 Contenido del cajetín de dosificación.....	54	18.8 Limpiar el filtro de la entra- da de agua.....	67
15.3 Dosificación básica.....	54	19 Solucionar pequeñas averí- as.....	69
16 Home Connect.....	54	20 Transporte, almacenamien- to y eliminación de dese- chos.....	79
16.1 Ajustes de Home Connect.....	55	20.1 Desmontar el aparato.....	79
16.2 Conectar el aparato a la red doméstica WLAN (Wi- Fi) con la función WPS.....	55	20.2 Colocar los seguros de transporte.....	80
16.3 Conectar el aparato a la red doméstica WLAN (Wi- Fi) sin la función WPS.....	55	20.3 Puesta en funcionamiento de nuevo del aparato.....	81
16.4 Conectar el aparato con la aplicación Home Connect.....	56	20.4 Eliminación del aparato usado.....	81
16.5 Conectar el aparato al ges- tor energía.....	57	21 Servicio de Asistencia Téc- nica.....	81
16.6 Activar el wifi del aparato.....	58	21.1 Número de producto (E- Nr.) y número de fabrica- ción (FD).....	82
16.7 Desactivar el wifi del apar- to.....	58	21.2 Garantía para el sistema AQUA-STOP.....	82
16.8 Actualización de software.....	58	22 Valores de consumo.....	83
16.9 Restablecer ajustes de red del aparato.....	58	23 Datos técnicos.....	84
16.10 Diagnóstico remoto.....	58	24 Declaración de conformidad ...	84
16.11 Protección de datos.....	58		
17 Ajustes básicos.....	59		
17.1 Vista general de los ajustes básicos.....	59		
17.2 Modificar los ajustes bási- cos.....	60		
18 Cuidados y limpieza.....	61		
18.1 Consejos para el manteni- miento del aparato.....	61		
18.2 Limpiar el tambor.....	61		



1 Seguridad

Tenga en cuenta las siguientes indicaciones de seguridad.

1.1 Advertencias de carácter general



- Lea atentamente estas instrucciones.
- Conservar las instrucciones y la información del producto para un uso posterior o para posibles compradores posteriores.
- No conecte el aparato en el caso de que haya sufrido daños durante el transporte.

1.2 Uso conforme a lo prescrito

Utilizar el aparato solo:

- para lavar prendas aptas para lavar en máquina y lana lavable a mano según la etiqueta de lavado.
- con agua del grifo y detergentes y productos de cuidado convencionales adecuados para lavadoras.
- en el uso doméstico privado y en espacios cerrados del entorno doméstico.
- hasta a una altura de 4000 m sobre el nivel del mar.

1.3 Limitación del grupo de usuarios

Estos aparatos solo podrán ser usados por niños a partir de 8 años o personas cuyas facultades físicas, sensoriales o mentales estén mermadas o cuya falta de conocimientos o de experiencia les impida hacer un uso seguro de los mismos siempre que cuenten con la supervisión de una persona responsable de su seguridad o hayan sido instruidos previamente en su uso y hayan comprendido los peligros que pueden derivarse del mismo.

No deje que los niños jueguen con el aparato.

La limpieza y el cuidado del aparato a cargo del usuario no podrán ser efectuados por niños si no cuentan con la supervisión de una persona adulta responsable de su seguridad.

Mantener a los niños menores de 3 años y animales domésticos alejados del aparato.

1.4 Instalación segura

Al instalar el aparato, tener en cuenta las advertencias de seguridad.

⚠ ADVERTENCIA – ¡Riesgo de descarga eléctrica!

Las instalaciones incorrectas son peligrosas.

- ▶ Conectar y poner en funcionamiento el aparato solo de conformidad con los datos que figuran en la placa de características del mismo.
- ▶ Conectar el aparato solo a una fuente de alimentación con corriente alterna mediante un enchufe reglamentario con puesta a tierra.
- ▶ La conexión de puesta a tierra de la instalación eléctrica doméstica debe estar instalada de acuerdo con las normas vigentes. La instalación debe disponer de una sección de cable suficientemente grande.
- ▶ En caso de utilizar un interruptor de corriente diferencial, colocar solo un tipo de calentamiento con el símbolo .
- ▶ No alimentar nunca el aparato a través de un dispositivo de conmutación externo, como por ejemplo, un reloj avisador o un mando a distancia.
- ▶ Cuando el aparato esté montado, el enchufe del cable de conexión de red debe quedar accesible, o, en caso de que no pueda quedar accesible, debe instalarse un dispositivo de separación omnipolar en la instalación eléctrica fija, de acuerdo con las normas de instalación.
- ▶ Al instalar el aparato en su emplazamiento definitivo, asegurarse de que el cable de conexión de red no quede aprisionado ni se dañe.

Un aislamiento incorrecto del cable de conexión de red es peligroso.

- ▶ Evitar siempre que el cable de conexión de red entre en contacto con piezas calientes del aparato o fuentes de calor.

- ▶ Evitar siempre que el cable de conexión de red entre en contacto con esquinas o bordes afilados.
- ▶ No doblar, aplastar ni modificar nunca el cable de conexión de red.

⚠ ADVERTENCIA – ¡Riesgo de incendio!

Es peligroso utilizar cables de conexión de red prolongados y adaptadores no autorizados.

- ▶ No utilizar alargaderas ni tomas de corriente múltiples.
- ▶ Si el cable de conexión de red es demasiado corto, ponerse en contacto con el Servicio de Asistencia Técnica.
- ▶ Utilizar solo adaptadores autorizados por el fabricante.

⚠ ADVERTENCIA – ¡Riesgo de lesiones!

El elevado peso del aparato puede causar lesiones al levantarlo.

- ▶ Una sola persona no puede levantar el aparato.
- Si el aparato se coloca incorrectamente en una columna de lavado y secado, este puede caerse.
- ▶ Apilar la secadora únicamente con el kit de conexión suministrado por el fabricante sobre una lavadora . No se permite otro método de instalación.
 - ▶ No colocar el aparato en una columna de lavado y secado si el fabricante de la secadora no proporciona un kit de conexión adecuado.
 - ▶ No colocar aparatos de fabricantes diferentes y de distintas profundidades y anchos en una columna de lavado y secado.
 - ▶ No instalar una columna de lavado y secado sobre una columna; los aparatos pueden caerse.

⚠ ADVERTENCIA – ¡Riesgo de asfixia!

Los niños pueden ponerse el material de embalaje por encima de la cabeza, o bien enrollarse en él, y asfixiarse.

- ▶ Mantener el material de embalaje fuera del alcance de los niños.
- ▶ No permita que los niños jueguen con el embalaje.

⚠ PRECAUCIÓN – ¡Riesgo de lesiones!

El aparato puede moverse o vibrar durante el funcionamiento.

- ▶ Instalar el aparato en una superficie limpia, plana y firme.
- ▶ Nivelar el aparato usando el pie del aparato y con un nivelador de agua.

Existe el riesgo de tropezar si las mangueras y los cables de conexión a la red no están instalados correctamente.

- ▶ Instalar las mangueras y los cables de conexión a la red de modo que no constituyan un obstáculo.

Si se mueve el aparato en dirección a los componentes que sobresalen, como p. ej. la puerta, las piezas pueden romperse.

- ▶ No desplazar el aparato en dirección a los componentes sobresalientes.

⚠ PRECAUCIÓN – ¡Riesgo de cortes!

Los bordes afilados de la unidad pueden causar cortes al tocarla.

- ▶ No tocar los bordes afilados del aparato.
- ▶ Usar guantes de protección al instalar y transportar el aparato.

1.5 Uso seguro**⚠ ADVERTENCIA – ¡Riesgo de descarga eléctrica!**

Un aparato dañado o un cable de conexión defectuoso son peligrosos.

- ▶ No poner nunca en funcionamiento un aparato dañado.
- ▶ No tirar nunca del cable de conexión a la red eléctrica para desenchufar el aparato. Desenchufar siempre el cable de conexión de red de la toma de corriente.
- ▶ Si el aparato o el cable de conexión de red están dañados, desenchufar inmediatamente el cable de conexión de red o desconectar el fusible de la caja de fusibles y cerrar el grifo de agua.
- ▶ Llamar al Servicio de Asistencia Técnica. → *Página 81*
- ▶ Solo el personal especializado puede realizar reparaciones e intervenciones en el aparato.

La infiltración de humedad puede provocar una descarga eléctrica.

- ▶ Utilizar el aparato solo en espacios interiores.

- ▶ No exponer el aparato a altas temperaturas y humedad.
- ▶ No utilizar limpiadores por chorro de vapor, limpiadores de alta presión, mangueras o rociadores para limpiar el aparato.

⚠ ADVERTENCIA – ¡Riesgo de daños para la salud!

Los niños podrían quedar encerrados y poner así en peligro su vida.

- ▶ No instalar el aparato detrás de una puerta que impida o bloquee la apertura de la puerta del aparato.
- ▶ En caso de aparatos usados, extraer el enchufe del cable de conexión de red, a continuación, cortar el cable de conexión de red y destruir el cierre de la puerta del aparato de tal manera que la puerta ya no pueda cerrarse.

⚠ ADVERTENCIA – ¡Riesgo de asfixia!

Si los niños encuentran piezas de tamaño reducido, pueden aspirarlas o tragarlas y asfixiarse.

- ▶ Mantener las piezas pequeñas fuera del alcance de los niños.
- ▶ No permita que los niños jueguen con piezas pequeñas.

⚠ ADVERTENCIA – ¡Riesgo de envenenamiento!

Los detergentes y otros productos de limpieza pueden provocar intoxicaciones por ingesta.

- ▶ En caso de ingestión, consultar inmediatamente con un médico.
- ▶ Guardar los detergentes y los productos de limpieza en un lugar no accesible para los niños.

⚠ ADVERTENCIA – ¡Riesgo de explosión!

Si la ropa ha sido tratada previamente con detergentes que contienen disolventes, esto puede provocar una explosión en el aparato.

- ▶ Enjuagar bien con agua la ropa pretrazada antes de lavarla.

⚠ PRECAUCIÓN – ¡Riesgo de lesiones!

La tapa puede romperse al subir o gatear por encima del aparato.

- ▶ No subirse ni gatear por el aparato.

Al apoyarse o recostarse sobre la puerta abierta, el aparato puede volcar.

- ▶ No apoyarse o recostarse sobre la puerta del aparato.
- ▶ No colocar objetos sobre la puerta del aparato.

Si se introducen las manos en el tambor cuando esté girando, pueden producirse lesiones.

- ▶ Esperar a que el tambor se haya parado antes de introducir las manos.

⚠ PRECAUCIÓN – ¡Riesgo de quemaduras!

El vidrio de la puerta del aparato se calienta cuando se lava a elevadas temperaturas.

- ▶ No tocar la puerta del aparato mientras esté caliente.
- ▶ Mantener alejados a los niños de la puerta del aparato mientras esté caliente.

⚠ PRECAUCIÓN – ¡Riesgo de quemaduras por líquidos calientes!

Al lavar con programas a elevadas temperaturas, el agua de lavado se calienta mucho.

- ▶ No tocar el agua de lavado caliente.

⚠ PRECAUCIÓN – ¡Riesgo de quemaduras químicas!

Si se abre el compartimento para detergente, puede que los productos de limpieza se derramen. Al contacto con los ojos o con la piel puede provocar irritaciones.

- ▶ En caso de que los ojos o la piel entren en contacto con detergentes o productos de limpieza, deben lavarse con agua limpia abundante.
- ▶ En caso de ingestión, consultar inmediatamente con un médico.
- ▶ Guardar los detergentes y los productos de limpieza en un lugar no accesible para los niños.

1.6 Limpieza y mantenimiento seguros

Al realizar labores de limpieza y mantenimiento en el aparato, tener en cuenta las advertencias de seguridad.

⚠ ADVERTENCIA – ¡Riesgo de descarga eléctrica!

Las reparaciones inadecuadas son peligrosas.

- ▶ Solo el personal especializado puede realizar reparaciones e intervenciones en el aparato.
- ▶ Utilizar únicamente piezas de repuesto originales para la reparación del aparato.
- ▶ Si el cable de conexión de red de este aparato resulta dañado, debe sustituirlo el fabricante, el Servicio de Asistencia Técnica o una persona cualificada a fin de evitar posibles situaciones de peligro.

La infiltración de humedad puede provocar una descarga eléctrica.

- ▶ No utilizar limpiadores por chorro de vapor, limpiadores de alta presión, mangueras o rociadores para limpiar el aparato.

⚠ ADVERTENCIA – ¡Riesgo de lesiones!

El uso de otros repuestos y accesorios es peligroso.

- ▶ Utilizar únicamente repuestos originales y accesorios originales del fabricante.

⚠ ADVERTENCIA – ¡Riesgo de envenenamiento!

El uso de detergentes con disolventes puede liberar vapores peligrosos para la salud.

- ▶ No emplear detergentes que contengan disolventes.

2 Evitar daños materiales

Tener en cuenta estas indicaciones para evitar daños materiales y en el aparato.

¡ATENCIÓN!

Una mala dosificación de suavizantes, detergentes, y productos de limpieza puede influir negativamente en el funcionamiento del aparato.

- ▶ Tener en cuenta las recomendaciones de dosificación del fabricante.

Superar la carga admisible máxima puede afectar al funcionamiento de la unidad.

- ▶ Tener en cuenta para cada programa y no superar la carga admisible máxima → *Página 30*.

El aparato está provisto de seguros para el transporte. Si no se retiran los seguros de transporte, pueden ocasionarse daños materiales y en el aparato.

- ▶ Antes de la primera puesta en marcha, retirar por completo y guardar los seguros de transporte.
- ▶ Antes de cada transporte, deben instalarse por completo todos los seguros de transporte para evitar daños por transporte.

La conexión incorrecta de la manguera de alimentación de agua puede causar daños materiales.

- ▶ Apretar a mano los tornillos de la entrada de agua.
- ▶ Conectar la manguera de alimentación de agua al grifo de agua de la forma más directa posible, sin elementos de conexión adicionales, como adaptador, válvula o similar.
- ▶ Asegurarse de que el cuerpo de la válvula de la manguera de alimentación de agua esté instalada sin contacto con el entorno y que no esté expuesta a fuerzas externas.

- ▶ Asegurarse de que el diámetro interior del grifo de agua es de 17 mm como mínimo.
- ▶ Asegurarse de que la longitud de la rosca en la conexión al grifo de agua sea como mínimo de 10 mm.

Una presión de agua demasiado reducida o elevada puede influir negativamente en el funcionamiento del aparato.

- ▶ Asegurarse de que la presión de agua del dispositivo de suministro de agua sea como mínimo 100 kPa (1 bar) y como máximo 1000 kPa (10 bar).
- ▶ Si la presión del agua excede el valor máximo indicado, se debe instalar una válvula de reducción de presión entre la toma de agua y el juego de mangueras del aparato.
- ▶ ¡No acoplar el aparato en ningún caso al grifo de un calentador de agua sin presión!

Las mangueras de agua modificadas o dañadas pueden ocasionar daños materiales y en el aparato.

- ▶ No doblar, aplastar, modificar ni cortar nunca las mangueras de agua.
- ▶ Utilizar únicamente las mangueras de agua suministradas o las mangueras de repuesto originales.
- ▶ No reutilizar nunca mangueras de agua usadas.

Utilizar el aparato con agua sucia o demasiado caliente puede causar daños materiales.

- ▶ El aparato debe funcionar únicamente con agua corriente fría.

Los productos de limpieza inadecuados pueden dañar la superficie del aparato.

- ▶ No utilizar productos de limpieza agresivos ni abrasivos.
- ▶ No utilizar productos de limpieza con un alto contenido alcohólico.

es Protección del medio ambiente y ahorro

- ▶ No utilizar estropajos o esponjas duros.
- ▶ Limpiar el aparato solo con agua y un paño suave y húmedo.
- ▶ En caso de entrar en contacto con el aparato, retirar inmediatamente todos los restos de detergente, restos de pulverizado o cualquier otro tipo de resto.

3 Protección del medio ambiente y ahorro

3.1 Eliminación del embalaje

Los materiales del embalaje son respetuosos con el medio ambiente y reciclables.

- ▶ Desechar las diferentes piezas separadas según su naturaleza.



Eliminar el embalaje de forma ecológica.

3.2 Ahorro de energía y recursos

Si tiene en cuenta estas indicaciones, su aparato consumirá menos corriente y agua.

Utilizar programas con temperaturas bajas y tiempos de lavado prolongados, y aprovechar la carga admisible máxima → *Página 30*.

- ✓ El consumo de energía y agua es más eficiente.

Utilizar un ajuste de programa económico.

- ✓ Si se adaptan unos ajustes de programa a un programa concreto, el panel indicador muestra el consumo esperado.

Dosificar → *Página 48* el detergente en función del grado de suciedad de la ropa.

- ✓ Es suficiente una cantidad más pequeña de detergente para suciedades leves o normales. Tener en cuenta la recomendación de dosificación de detergente recomendada por el fabricante.

Reducir la temperatura de lavado con ropa con una suciedad leve o normal.

- ✓ A temperaturas más bajas el aparato consume menos energía. Para suciedades leves o normales se puede lavar con temperaturas más bajas de las indicadas en las etiquetas de cuidados.

Seleccionar la velocidad máxima de centrifugado si la ropa se va a secar después en la secadora.

- ✓ De este modo, se acorta la duración del programa de secado y se reduce el consumo de energía. Con una mayor velocidad de centrifugado, disminuye la humedad residual de la ropa y aumenta el volumen del ruido de centrifugado.

Lavar ropa sin prelavado.

- ✓ El prelavado prolonga la duración del programa y aumenta el consumo de energía y de agua.

El aparato dispone de un sensor de carga continuo.

- ✓ El sensor de carga continuo adapta el consumo de agua y la duración del programa de forma óptima según el tipo de tejido y de la carga admisible.

El aparato dispone de un aquasensor.

- ✓ El aquasensor comprueba durante el aclarado el grado de turbiedad del agua de lavado y, en función de esto, ajusta la duración y el número de aclarados.

3.3 Modo de ahorro de energía

Cuando no se utiliza el aparato durante un periodo de tiempo prolongado en modo de ahorro de energía, este se apaga automáticamente. Se apagan todos los paneles indicadores y **inicio / pausa + carga** parpadea.

El modo de ahorro de energía finaliza al utilizar de nuevo el aparato. Por ejemplo, al abrir/cerrar la puerta. Cuando no se utiliza el aparato durante un periodo de tiempo prolongado en modo de ahorro de energía, este se apaga automáticamente.

Nota: Cuando la red Wi-Fi está activada, el aparato no se apaga automáticamente.

4 Instalación y conexión

4.1 Desembalaje del aparato

Nota: Tener en cuenta la información de los puntos Seguridad → *Página 4* y Evitar daños materiales → *Página 11* para poder utilizar el aparato de forma segura.

¡ATENCIÓN!

Los objetos que queden en el tambor y que no estén previstos para el funcionamiento del aparato pueden provocar daños materiales y en el aparato.

- ▶ Retirar del tambor esos objetos y los accesorios suministrados antes del funcionamiento.

1. Retirar por completo el material de embalaje y las fundas protectoras del aparato.

Para la eliminación respetuosa con el medio ambiente del material de embalaje, se debe tener en cuenta la información sobre el tema → *"Eliminación del embalaje", Página 12.*

2. Comprobar la presencia de daños visibles en el aparato.
3. Abrir la puerta.
→ *"Manejo básico", Página 49*
4. Sacar el accesorio del interior del tambor.
5. Cerrar la puerta.

4.2 Contenido suministrado

Al desembalar el aparato, comprobar que las piezas no presenten daños ocasionados durante el transporte y que el volumen de suministro esté completo.

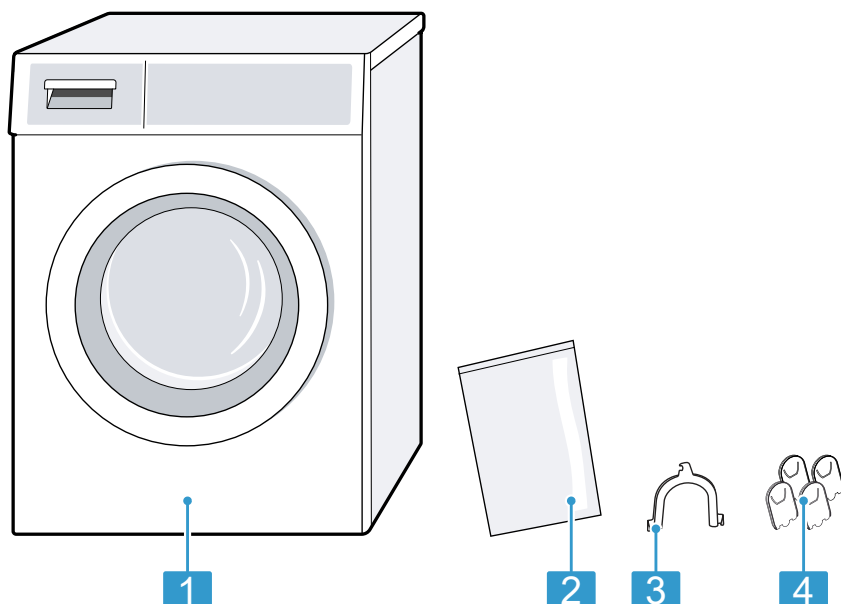

1	Lavadora
2	Documentación adjunta
3	Racor en codo para fijar la manguera de desagüe
4	Tapas

4.3 Requisitos del lugar de emplazamiento

Nota: Tener en cuenta la información de los puntos Seguridad → *Página 4* y Evitar daños materiales → *Página 11* para poder utilizar el aparato de forma segura.

⚠ ADVERTENCIA
Riesgo de descarga eléctrica!
El aparato contiene componentes electroconductores. Tocarlos resulta peligroso.
► No poner en funcionamiento el aparato sin tapa.

⚠ ADVERTENCIA
Riesgo de lesiones!
Si se usa sobre un zócalo, puede volcar.
► Antes de la primera puesta en marcha es necesario que las patas del aparato estén fijadas sobre

un zócalo con las abrazaderas de sujeción → *Página 44* del fabricante.

¡ATENCIÓN!

Si el aparato va a montarse en zonas con riesgo de heladas o al aire libre, el agua residual congelada puede dañar el aparato y las mangueras congeladas pueden reventar o estallar.

- ▶ No instalar y poner en funcionamiento el aparato en zonas con riesgo de heladas o al aire libre.

El aparato se ha sometido a una prueba de funcionamiento antes de abandonar la fábrica y es posible que contenga restos de agua. Dicha agua puede derramarse si se inclina el aparato más de 40 °.

- ▶ Inclinarse el aparato con cuidado.

Lugar de emplazamiento **Requisitos**

Dentro de un mueble de cocina

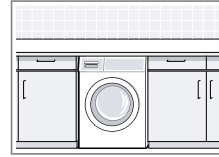

- Es necesario un hueco de 60 cm de ancho.
- Colocar el aparato solo bajo una encimera de trabajo bien unida a los muebles adyacentes.

En una pared

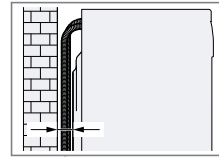

No aprisionar las mangueras entre la pared y el aparato.

Lugar de emplazamiento **Requisitos**

Sobre un zócalo

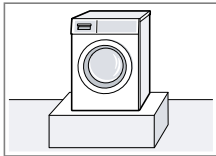

Fijar el aparato con abrazaderas de sujeción → *Página 44*.

Sobre techo de vigas de madera

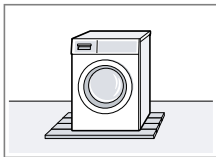

Colocar el aparato sobre una tabla de madera resistente al agua que esté firmemente atornillada al suelo. Su grosor debe ser de, al menos, 30 mm.

4.4 Retirada de los seguros para el transporte

El aparato está provisto de seguros para el transporte en la parte posterior del mismo.

Notas

- Tener en cuenta la información de los puntos Seguridad → *Página 4* y Evitar daños materiales → *Página 11* para poder utilizar el aparato de forma segura.
- Guardar los seguros de transporte, los tornillos y las fundas para un futuro transporte → *Página 79*.

es Instalación y conexión

1. Extraer las mangueras de las sujeciones.

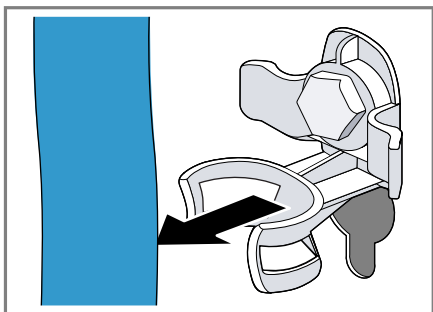

2. Aflojar ① y retirar ② los tornillos de los 4 seguros de transporte con una llave de tuercas de distancia entre caras 13.

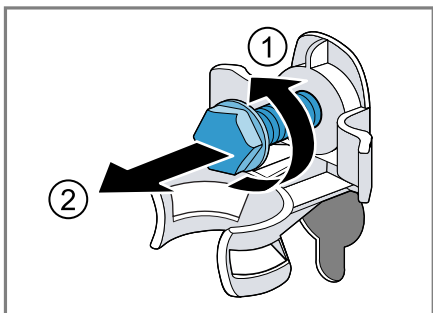

3. Extraer el cable de conexión de la sujeción.

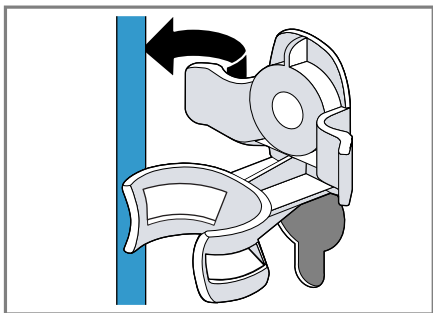

4. Retirar las 4 fundas.

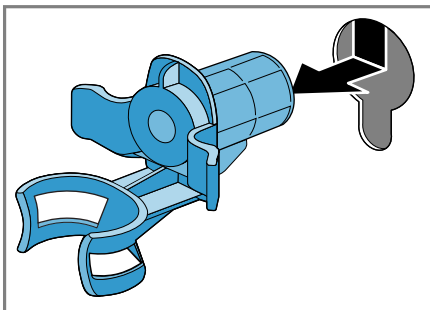

5. Colocar las 4 tapas cubeta.

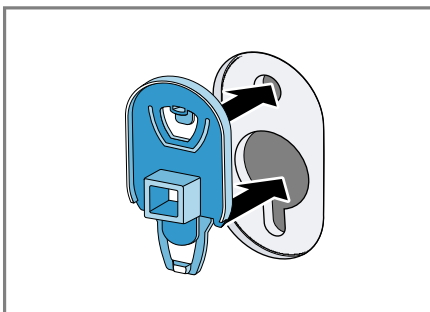

6. Presionar las 4 tapas hacia abajo.

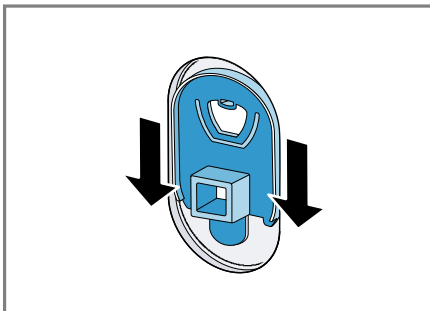

4.5 Conectar el aparato

Acoplar la manguera de alimentación de agua

Nota: Tener en cuenta la información de los puntos Seguridad → *Página 4* y Evitar daños materiales → *Página 11* para poder utilizar el aparato de forma segura.

ADVERTENCIA

Riesgo de descarga eléctrica!

El aparato contiene componentes electroconductores. Tocarlos resulta peligroso.

► No sumergir la válvula eléctrica aquastop en el agua.

1. Empalmar la manguera de alimentación de agua a la toma de agua (26,4 mm = 3/4").

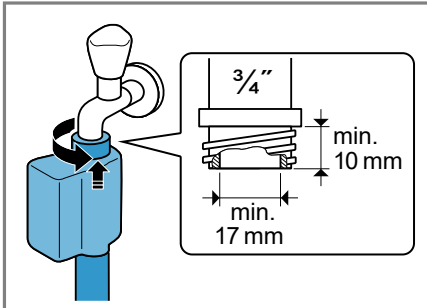

2. Abrir el grifo de agua cuidadosamente y verificar la estanqueidad de los empalmes.

Tipos de conexión de salida de agua

La información servirá de ayuda para conectar el aparato a la salida de agua.

Nota: Tener en cuenta la información de los puntos Seguridad → *Página 4* y Evitar daños materiales → *Página 11* para poder utilizar el aparato de forma segura.

¡ATENCIÓN!

Al desaguar, la manguera de evacuación se mantiene bajo presión y puede soltarse del punto de conexión.

- Asegurar la manguera de evacuación frente a una desconexión fortuita.

Nota: Es preciso tener en cuenta las alturas de bombeo.

La máxima altura de bombeo es de 100 cm.

Evacuación del agua en un sifón

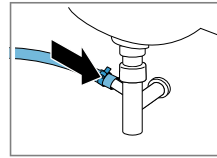

Asegurar el punto de conexión con una abrazadera (24-40 mm).

Evacuación del agua en un lavabo

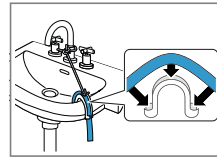

Fijar y asegurar la manguera de desagüe con un racor en codo.

Salida a un tubo de plástico con manguito de goma o a un sumidero.

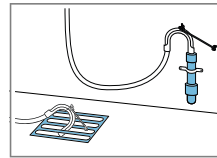

Fijar y asegurar la manguera de desagüe con un racor en codo.

4.6 Nivelar el aparato

Para reducir el ruido y las vibraciones y evitar que el aparato se mueva, debe estar correctamente nivelado.

Nota: Tener en cuenta la información de los puntos Seguridad → *Página 4* y Evitar daños materiales → *Página 11* para poder utilizar el aparato de forma segura.

1. Aflojar las contratuercas en sentido horario con la ayuda de una llave de tuercas SW17.

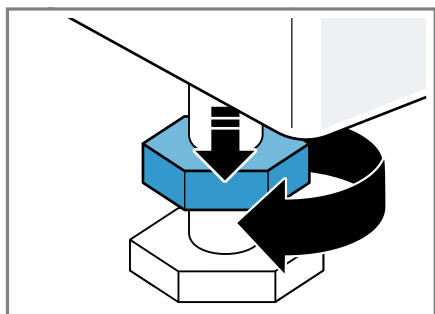

2. Girar las patas del aparato para nivelarlo. Comprobar la nivelación con un nivelador de agua.

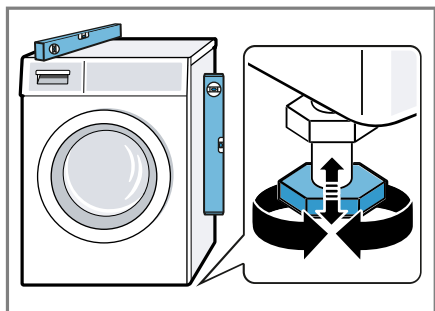

Todas las patas del aparato deben asentarse firmemente sobre el suelo.

3. Apretar las contratuercas con una llave de tuercas SW17 sujetando firmemente contra el cuerpo del aparato.

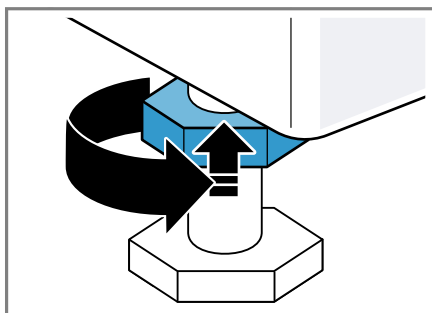

Sujetar a tal efecto las patas del aparato sin modificar su altura.

4.7 Conexión del aparato a la red eléctrica

Nota: Tener en cuenta la información de los puntos Seguridad → *Página 4* y Evitar daños materiales → *Página 11* para poder utilizar el aparato de forma segura.

1. El enchufe del cable de conexión de red del aparato debe conectarse a una toma de corriente cercana al aparato.

Los datos de conexión del aparato se encuentran en los datos técnicos → *Página 84*.

2. Comprobar que el enchufe del cable de conexión de red está firme en la toma de corriente.

5 Familiarizándose con el aparato

5.1 Aparato

Aquí encontrará una vista general de los componentes de su aparato.

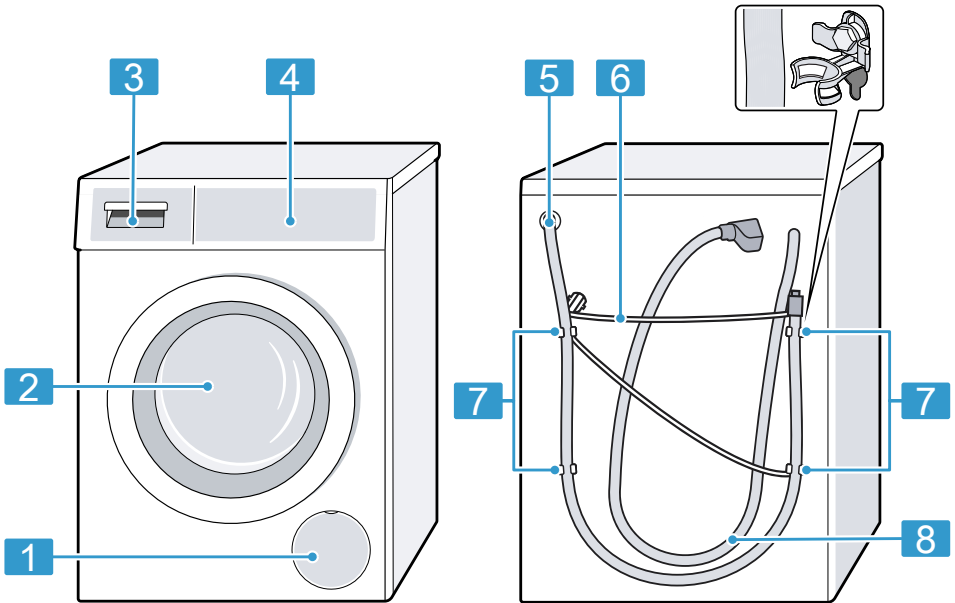

Según el modelo de aparato pueden variar pequeños detalles de la imagen, p. ej., el color y la forma.

1 Trampilla de mantenimiento de la bomba de vaciado
→ *Página 64*

2 Puerta

3 Compartimento para detergente → *Página 20*

4 Mandos → *Página 20*

5 Manguera de evacuación
→ *Página 17*

6 Cable de conexión a la red
→ *Página 18*

7 Seguros de transporte
→ *Página 15*

8 Manguera de alimentación de agua → *Página 17*

5.2 Compartimento para detergente

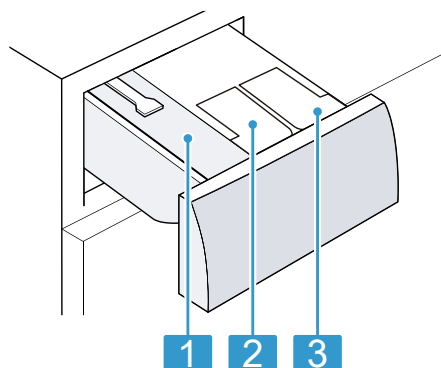

- | | |
|---|--|
| 1 | Cámara de dosificación manual |
| 2 | : cajetín de dosificación de suavizante o detergente |
| 3 | : cajetín de dosificación de detergente |

5.3 Mandos

Mediante el panel de mando se pueden ajustar todas las funciones del aparato y recibir información sobre el estado de funcionamiento.

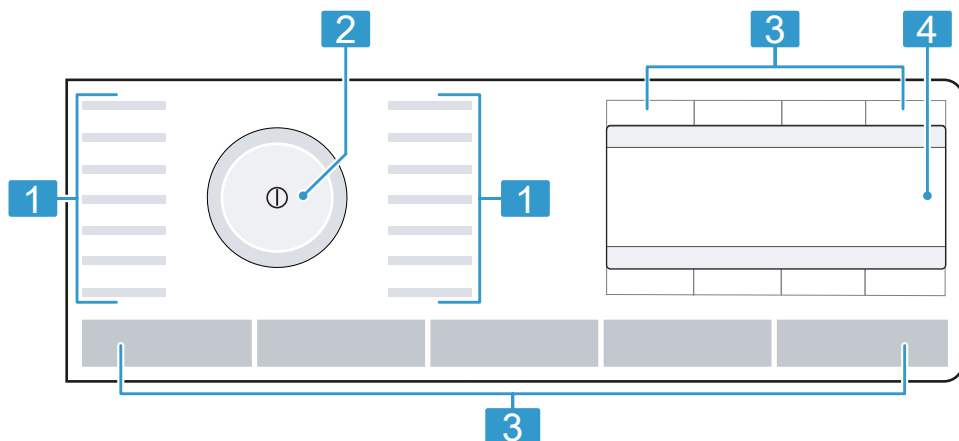

1 Programas → *Página 30*

2 Selector de programas
→ *Página 49*

3 Teclas → *Página 26*

4 Panel indicador → *Página 22*

5.4 Lógica de manejo

Menú pral.

Para seleccionar los ajustes del programa, pulsar los sensores situados encima o debajo de los símbolos.

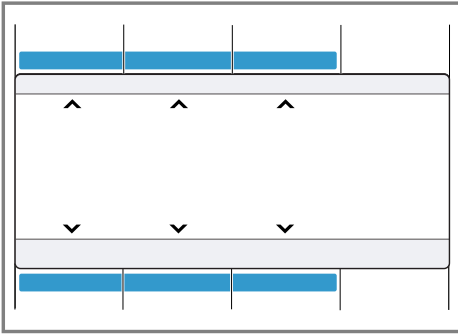

El ajuste de programa seleccionado se muestra en el centro del panel indicador.

Submenú

Para seleccionar los ajustes, pulsar los sensores situados debajo de los símbolos hasta que se seleccione el ajuste deseado en el panel indicador.

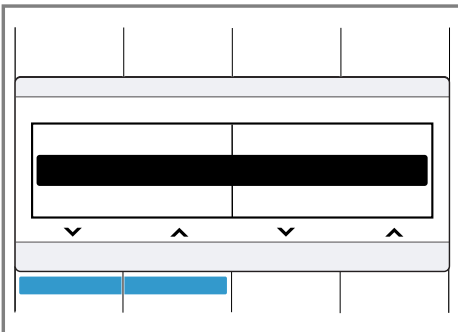

Para seleccionar los ajustes, pulsar los sensores situados debajo de los símbolos hasta que se seleccione el ajuste deseado en el panel indicador.

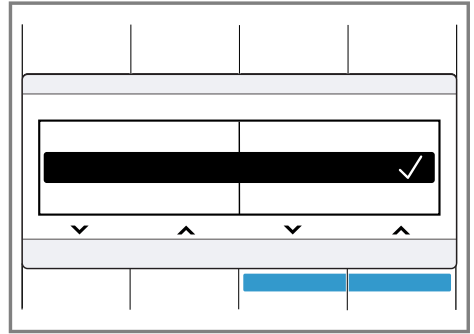

Si un ajuste está activado, en el panel indicador se muestra ✓. No es necesario volver a confirmar la selección.

El submenú se cierra automáticamente al cabo de unos segundos.

6 Panel indicador



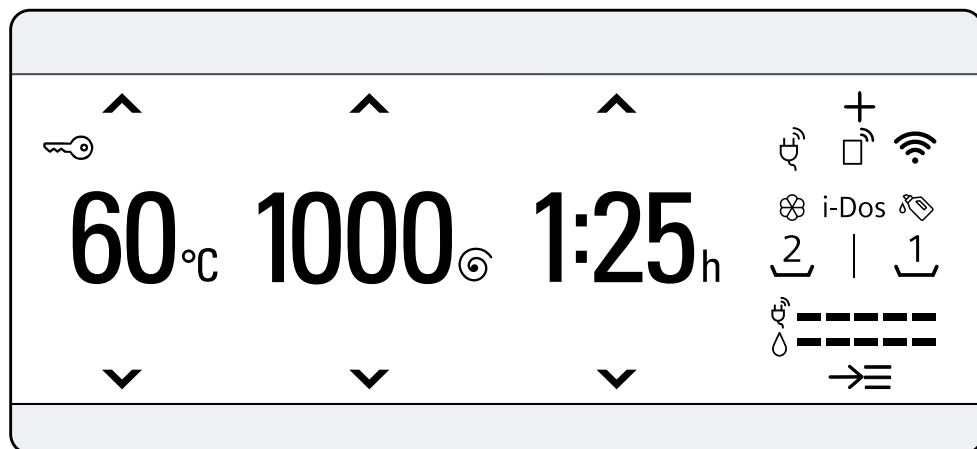







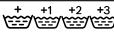





En la pantalla se muestran los valores ajustados en ese momento, las posibilidades de selección o los textos con indicaciones.















Ejemplo de visualización en pantalla

Indicador	Denominación	Descripción
0:40 h ¹	Duración del programa/tiempo restante del programa	Duración del programa/tiempo restante del programa previstos de forma aproximada.
10 h ¹	Tiempo restante	Se ha ajustado el fin del programa y se muestran las horas restante. → "Pulsadores", Página 26
9 kg ¹	Carga de ropa aconsejada	Carga admisible máxima para el programa ajustado en kg.
0 - 1400 [Ⓞ]	Velocidad de centrifugado	Velocidad de centrifugado ajustada (en revoluciones por minuto) → "Pulsadores", Página 27 0: sin centrifugado, solo vaciado
🌡️ - 90 °C	temperatura	Temperatura ajustada en °C. → "Pulsadores", Página 26 🌡️ (frío)
⏮️ ⏭️	Navegación	Seleccionar ajustes. → "Lógica de manejo", Página 20



¹ Ejemplo

Indicador	Denominación	Descripción
+	Más ajustes de los programas	Activar, desactivar o realizar otros ajustes en los programas. → "Pulsadores", <i>Página 28</i>
→☰	Guardar programas Más programas	Guardar un programa → <i>Página 50</i> . Configurar más programas → <i>Página 49</i> .
🔑	Seguro para niños	<ul style="list-style-type: none"> ■ se ilumina: el seguro para niños está activado. ■ parpadea: el seguro para niños está activado y el mando selector se ha movido. → "Desactivar el seguro para niños", <i>Página 53</i>
	Antiarrugas	Reducción de arrugas activada. → "Pulsadores", <i>Página 29</i>
	Aclarado extra	Se han activado ciclos de aclarado adicionales. → "Pulsadores", <i>Página 28</i>
	Wasser Plus (Agua Extra)	Lavado con más agua activado. → "Pulsadores", <i>Página 28</i>
	Remojo de prendas	Remojo de prendas activado. → "Pulsadores", <i>Página 28</i>
	Parada del aclarado	Parada del aclarado activada. → "Pulsadores", <i>Página 28</i>
	Lavado delicado	Lavado silencioso activado. → "Pulsadores", <i>Página 28</i>
	Comida para bebés	Tipo de mancha activado.
	Sangre	Tipo de mancha activado.
	Huevo	Tipo de mancha activado.
	Fresa	Tipo de mancha activado.
	Tierra y arena	Tipo de mancha activado.
	Hierba	Tipo de mancha activado.
	Café	Tipo de mancha activado.
	Cosméticos	Tipo de mancha activado.
	Naranja	Tipo de mancha activado.
	Vino tinto	Tipo de mancha activado.
	Chocolate	Tipo de mancha activado.

¹ Ejemplo

Indicador	Denominación	Descripción
	Sudor	Tipo de mancha activado.
	Calcetines	Tipo de mancha activado.
	Grasa/aceite de comida	Tipo de mancha activado.
	Té	Tipo de mancha activado.
	Tomate	Tipo de mancha activado.
	Consumo de energía	Consumo de energía del programa ajustado. <ul style="list-style-type: none"> ■ — : consumo de energía menor ■ ————— : consumo de energía mayor
	Consumo de agua	Consumo de agua del programa ajustado. <ul style="list-style-type: none"> ■ — : consumo de agua menor ■ ————— : consumo de agua mayor
	Inicio a distancia	El inicio remoto está activado. → "Pulsadores", <i>Página 27</i>
	Wi-Fi	<ul style="list-style-type: none"> ■ se ilumina: el aparato está conectado a la red doméstica. ■ parpadea: el aparato intenta conectarse a la red doméstica. → "Home Connect ", <i>Página 54</i>
	Wi-Fi	El aparato no está conectado a una red doméstica. → "Home Connect ", <i>Página 54</i>
	Gestor de energía	El aparato está conectado al Smart Energy System (gestor de energía). → "Conectar el aparato al gestor energía", <i>Página 57</i>
	Cajetín de dosificación de detergente líquido	<ul style="list-style-type: none"> ■ se ilumina: el sistema de dosificación inteligente de detergente líquido está activado. ■ parpadea: el nivel mínimo de llenado del cajetín de dosificación es inferior. → "Sistema de dosificación inteligente", <i>Página 53</i>  (detergente líquido)

¹ Ejemplo







Indicador	Denominación	Descripción
	Cajetín de dosificación de detergente líquido o suavizante.	<ul style="list-style-type: none"> ■ se ilumina: el sistema de dosificación inteligente de detergente líquido o de suavizante está activado. ■ parpadea: el nivel mínimo de llenado del cajetín de dosificación es inferior. → <i>"Sistema de dosificación inteligente",</i> <i>Página 53</i> <p>  (detergente líquido)  (suavizante) </p>
Dosificación: 50 % ¹	Recomendación de dosificación de detergente	<p>Recomendación de dosificación de detergente si la dosificación inteligente está desactivada. → <i>"Dosificación del detergente",</i> <i>Página 48</i></p> <p>Nota: La recomendación de dosificación de detergente indica qué carga admisible para la dosificación del detergente se considera pertinente. El valor del porcentaje se refiere a la carga admisible máxima del programa.</p>
¹ Ejemplo		

7 Pulsadores

Con el pulsador **opciones** se abre el submenú que muestra más ajustes de programa. Los otros ajustes de programa se muestran en la vista general de los pulsadores.

La selección de los ajustes de programa depende del programa seleccionado. Las opciones de selección para cada programa pueden consultarse en la vista general de

→ "Programas", Página 30.

Pulsador	Selección	Descripción
inicio / pausa + carga	<ul style="list-style-type: none"> ■ Iniciar ■ Cancelar ■ Pausar 	Iniciar, pausar o cancelar el programa.
varioSpeed 	<ul style="list-style-type: none"> ■ activar ■ desactivar 	<p>Activar o desactivar lavado con reducción de tiempo.</p> <p>Nota: El consumo de energía aumenta. Esto no afecta al resultado del lavado.</p>
selector manchas	Multiselección	<p>Seleccionar el tipo de mancha. La temperatura, el movimiento del tambor y el tiempo de remojo se ajustan al tipo de manchas.</p>
i-Dos 	<ul style="list-style-type: none"> ■ Activar ■ Desactivar ■ Contenido del cajetín de dosificación ■ Dosificación básica 	<p>Si se pulsa brevemente el sensor, se activa o desactiva el sistema de dosificación inteligente de suavizante  o detergente líquido .</p> <p>Si se pulsa el sensor durante aprox. 3 segundos, se abren los ajustes básicos y puede establecerse el contenido del cajetín de dosificación o ajustarse la dosificación básica.</p> <p>→ "Vista general de los ajustes básicos", Página 59</p> <p>→ "Sistema de dosificación inteligente", Página 53</p>
termin. 	1 - 24 horas	<p>Fijar el fin del programa. La duración del programa ya está incluida en el número de horas ajustado.</p> <p>La duración del programa se muestra tras iniciarlo.</p>
°C (Temperatura °C)	 - 90 °C	Ajustar la temperatura en °C.

Pulsador	Selección	Descripción
Ⓢ (Centrifugado)	0 - 1400 rpm	Ajustar la velocidad de centrifugado o desactivar el centrifugado. Con la opción 0 se expulsa el agua y el centrifugado se desactiva al final del ciclo de lavado. Las prendas permanecen en mojadadas en el tambor.
Ⓛ (interruptor de red)	<ul style="list-style-type: none"> ■ conectar ■ desconectar 	Conectar o desconectar el aparato.
☐	<ul style="list-style-type: none"> ■ Activar ■ Desactivar ■ Home Connect Abrir menú 	<p>Si se pulsa brevemente el sensor, se puede desbloquear el inicio a distancia del aparato mediante la aplicación Home Connect</p> <p>Si se pulsa el sensor durante aprox. 3 segundos, se abre el menú Home Connect.</p> <p>Notas</p> <ul style="list-style-type: none"> ■ El inicio a distancia no puede activarse por seguridad en las siguientes condiciones: <ul style="list-style-type: none"> – La puerta está abierta. – El compartimento para detergente no está encajado. ■ El inicio a distancia se desactiva por seguridad en las siguientes condiciones: <ul style="list-style-type: none"> – Abrir la puerta. – Pulsar inicio / pausa + carga. – Pulsar ☐. – Apagar el aparato. – Tras un corte en el suministro eléctrico.
3 s. 🔒	<ul style="list-style-type: none"> ■ Activar ■ Desactivar 	<p>Activar o desactivar el seguro para niños.</p> <p>Asegurar el panel contra el manejo accidental.</p> <p>Si se ha activado el seguro para niños y se ha apagado el aparato, el seguro para niños se mantiene activado.</p> <p>→ "Seguro para niños", <i>Página 53</i></p>
ajuste base 3 s.	Ajustes básicos → <i>Página 59</i>	<p>Modificar los ajustes básicos del aparato.</p> <p>→ "Modificar los ajustes básicos", <i>Página 60</i></p>

Pulsador	Selección	Descripción
opciones	Multiselección	Activar más ajustes del programa. → "Realizar más ajustes en los programas", Página 50 Los otros ajustes de programa se muestran en esta vista general.
prelav.  (prelavado)	<ul style="list-style-type: none"> ■ Activar ■ Desactivar 	Activar o desactivar el prelavado, por ejemplo, para el lavado de ropa muy sucia. Nota: Si está activado el sistema de dosificación inteligente, el detergente se dosificará automáticamente para el prelavado y el lavado principal. Si está desactivado el sistema de dosificación inteligente, deberá dosificarse el detergente para el prelavado directamente en el tambor.
extra aclarado.	<ul style="list-style-type: none"> ■ Activar ■ Desactivar 	Activar o desactivar hasta tres ciclos de aclarado adicionales. Recomendado para pieles especialmente sensibles o en zonas con agua muy blanda.
parada aclarado	<ul style="list-style-type: none"> ■ Activar ■ Desactivar 	Activar o desactivar el centrifugado y el desagüe al final del ciclo de lavado. La ropa queda flotando en el agua tras el último aclarado. → "Continuar con el programa tras «Parada del aclarado»", Página 52
lavado nocturno	<ul style="list-style-type: none"> ■ Activar ■ Desactivar 	Activar o desactivar el lavado sin ruido, por ejemplo, para lavar por la noche. La señal de aviso de fin de programa está desactivada y se reduce la velocidad de centrifugado final.
agua extra	<ul style="list-style-type: none"> ■ Activar ■ Desactivar 	Lavado con más agua. Recomendado para pieles especialmente sensibles y para un trato delicado.
remojado	<ul style="list-style-type: none"> ■ Activar ■ Desactivar 	Activar o desactivar el remojo de prendas. La ropa permanece en remojo antes del lavado principal durante más tiempo. Para prendas con suciedad incrustada.









Pulsador	Selección	Descripción
menos plancha	<ul style="list-style-type: none">■ Activar■ Desactivar	Activar o desactivar el lavado con reducción de arrugas. Para reducir las arrugas, se interrumpirá el centrifugado y se adaptará la velocidad de centrifugado. Tras el lavado la ropa húmeda debe colgarse en el tendedero.

8 Programas









Aquí se ofrece una vista general de los programas. Se ofrece información relativa a la carga y las opciones ajustables del programa.









Consejo: Las indicaciones de las etiquetas de cuidados de la ropa ofrecen información adicional para la selección del programa.

→ "Indicaciones de la etiqueta de cuidados", *Página 47*









Programa	Descripción	Ajustes de programa
algodón	Lavar prendas resistentes de algodón, lino o tejidos mixtos. También apropiado como programa corto para prendas con un grado normal de suciedad al activar varioSpeed  .	i-Dos    i-Dos    menos plancha agua extra remojado lavado nocturno prelav.  parada aclarado extra aclarado. selector manchas varioSpeed  Velocidad de centrifugado máxima (en rpm) ¹ 1400 Temperatura máxima (°C) 90

¹ Ajuste del programa









Programa	Descripción	Ajustes de programa	
i-Dos   	<p>Para este programa, la temperatura de lavado se adapta automáticamente en función de la cantidad de carga, a fin de alcanzar la eficiencia energética óptima con el mejor efecto de lavado. La temperatura de lavado no se puede modificar.</p>	●	●
i-Dos   		●	●
menos plancha		●	●
agua extra		●	●
remojado		●	●
lavado nocturno		●	●
prelav. 		●	●
parada aclarado		●	●
extra aclarado.		●	●
selector manchas		●	●
varioSpeed 		●	●
Velocidad de centrifugado máxima (en rpm) ¹			1200
Temperatura máxima (°C)		60	60
Carga máxima (kg)		4	4
sintéticos	Lavar prendas de fibra sintética o tejidos mixtos.	4	4
mix	Lavar prendas de algodón, lino, sintéticos y tejidos mixtos. Adecuado para ropa ligeramente sucia.	4	4
¹ Ajuste del programa			

















Programa	Descripción	Ajustes de programa
delicado/se- da	<p>Lavar prendas lavables y delicadas de seda, viscosa y de fibra sintética. Emplear un detergente adecuado para prendas delicadas o de seda.</p> <p>Nota: Lavar la ropa muy delicada o las prendas que tienen ganchos, corchetes o varillas en redes de lavandería.</p>	<ul style="list-style-type: none"> ● i-Dos    ● i-Dos    ● menos plancha ● agua extra ● remojado ● lavado nocturno ● prelav.  ● parada aclarado ● extra aclarado. ● selector manchas ● varioSpeed  ● Velocidad de centrifugado máxima (en rpm) ¹ 800 ● Temperatura máxima (°C) 40

¹ Ajuste del programa





Programa	Descripción	Ajustes de programa
	<p>Lavar prendas de tejidos de lana o mixtos con alto contenido en lana que se pueden lavar a mano o en la lavadora. Para evitar que la ropa se encoja, el tambor mueve los tejidos con especial suavidad, con pausas prolongadas. Utilizar un detergente adecuado para lana.</p> <p>Configurar programas adicionales. El resto de programas se encuentra en este resumen de programas.</p>	<p>i-Dos   </p> <p>i-Dos   </p> <p>menos plancha</p> <p>agua extra</p> <p>remojado</p> <p>lavado nocturno</p> <p>prelav. </p> <p>parada aclarado</p> <p>extra aclarado.</p> <p>selector manchas</p> <p>varioSpeed </p> <p>Velocidad de centrifugado máxima (en rpm)¹ 800</p> <p>Temperatura máxima (°C) 40</p>









¹ Ajuste del programa

Programa	Descripción	Ajustes de programa		
		i-Dos   	-	-
		i-Dos   	-	-
		menos plancha	-	●
		agua extra	-	●
		remojado	-	-
		lavado nocturno	-	-
		prelav. 	-	-
		parada aclarado	-	●
		extra aclarado.	-	●
		selector manchas	-	-
		varioSpeed 	-	-
		Velocidad de centrifugado máxima (en rpm) ¹	1400	1400
		Temperatura máxima (°C)	-	-
	Carga máxima (kg)	<p>Los ajustes de programa que se pueden seleccionar dependen del programa seleccionado.</p> <p>desaguar Desaguar, por ejemplo, tras una interrupción del programa. No utilizar suavizante.</p> <p>aclarado Aclarar con un centrifugado posterior y desaguar.</p> <p>centrifugado Centrifugar y desaguar. No utilizar suavizante.</p>	-	-
		¹ Ajuste del programa		





Programa	Descripción	Ajustes de programa
automático	<p>Lavar prendas resistentes de algodón, tejidos sintéticos y mixtos. El grado de suciedad y el tipo de tejido se detectan de forma automática. El proceso de lavado se adapta.</p>	<p>i-Dos   </p> <p>i-Dos   </p> <p>menos plancha</p> <p>agua extra</p> <p>remojado</p> <p>lavado nocturno</p> <p>prelav. </p> <p>parada aclarado</p> <p>extra aclarado.</p> <p>selector manchas</p> <p>varioSpeed </p> <p>Velocidad de centrifugado máxima (en rpm) ¹</p> <p>Temperatura máxima (°C)</p>
automático delicado	<p>Lavar prendas delicadas de algodón, tejidos sintéticos y mixtos. Tratamiento de prendas delicadas. El grado de suciedad y el tipo de tejido se detectan de forma automática. El proceso de lavado se adapta.</p>	<p>i-Dos   </p> <p>i-Dos   </p> <p>menos plancha</p> <p>agua extra</p> <p>remojado</p> <p>lavado nocturno</p> <p>prelav. </p> <p>parada aclarado</p> <p>extra aclarado.</p> <p>selector manchas</p> <p>varioSpeed </p> <p>Velocidad de centrifugado máxima (en rpm) ¹</p> <p>Temperatura máxima (°C)</p>

¹ Ajuste del programa





Programa	Descripción			
Ajustes de programa		<ul style="list-style-type: none"> ● ● ● ● ● ● ● ● ● ● ● ● 1200 40 	<ul style="list-style-type: none"> - - - ● - - - - ● ● - - 1200 60 	
				i-Dos 
				i-Dos 
				menos plancha
				agua extra
				remojado
				lavado nocturno
				prelav. 
				parada aclarado
				extra aclarado.
				selector manchas
				varioSpeed 
				Velocidad de centrifugado máxima (en rpm) ¹
Temperatura máxima (°C)	40	60		
Programa	Carga máxima (kg)	<p data-bbox="464 957 487 981">4</p> <p data-bbox="464 997 604 1316">Lavar las prendas oscuras y de color intenso de algodón y de tejidos sintéticos, por ejemplo, pantalones vaqueros. Lavar las prendas dadas la vuelta (con la parte interior hacia fuera). Usar un detergente líquido.</p>	<p data-bbox="756 957 778 981">2,5</p> <p data-bbox="756 997 946 1316">Almohadas o edredones sintéticos rellenos de fibra sintética o rellenos con plumones. Lavar las prendas muy grandes de forma individual.</p>	
		¹ Ajuste del programa		





Programa	Descripción	Ajustes de programa
limpieza tambor	<p>Emplear un detergente adecuado para plumones o prendas delicadas. Dosificar con moderación.</p> <p>No utilizar suavizante.</p> <p>Nota: Para evitar la formación excesiva de espuma, enrollar la prenda antes de lavarla y retirar el aire de la ropa.</p> <p>Cuidados y limpieza del tambor.</p> <p>Utilizar el programa en los siguientes casos:</p> <ul style="list-style-type: none"> ■ antes de usar el aparato por primera vez 	<p>i-Dos   </p> <p>i-Dos   </p> <p>menos plancha</p> <p>agua extra</p> <p>remojado</p> <p>lavado nocturno</p> <p>prelav. </p> <p>parada aclarado</p> <p>extra aclarado.</p> <p>selector manchas</p> <p>varioSpeed </p> <p>Velocidad de centrifugado máxima (en rpm) ¹</p> <p>Temperatura máxima (°C)</p>
		 <p>1200</p>

¹ Ajuste del programa





Programa	Descripción
Ajustes de programa	<ul style="list-style-type: none"> ■ i-Dos  ■ i-Dos  ■ menos plancha ■ agua extra ■ remojado ■ lavado nocturno ■ prelav.  ■ parada aclarado ■ extra aclarado. ■ selector manchas ■ varioSpeed  ■ Velocidad de centrifugado máxima (en rpm) ¹ ■ Temperatura máxima (°C)
Carga máxima (kg)	<ul style="list-style-type: none"> ■ en el caso de lavados frecuentes a temperaturas de 40 °C e inferiores ■ tras una larga ausencia <p>Emplear un detergente multiusos en polvo o un detergente que contenga blanqueadores.</p> <p>Reducir a la mitad la cantidad de detergente para evitar la formación de espuma.</p> <p>No utilizar suavizante.</p> <p>No utilizar detergente para prendas de lana, prendas delicadas o detergente líquido.</p>

¹ Ajuste del programa

Programa	Descripción	Ajustes de programa
		i-Dos  i-Dos  menos plancha agua extra remojado lavado nocturno prelav.  parada aclarado extra aclarado. selector manchas varioSpeed  Velocidad de centrifugado máxima (en rpm) ¹ Temperatura máxima (°C)
	<p>Carga máxima (kg)</p> <p>Nota: El panel indicador para la limpieza del tambor parpadea a modo de aviso si no se han utilizado programas a 60 °C o temperaturas superiores durante un tiempo prolongado.</p>	
memoria	Guardar un programa y los ajustes personalizados. Los ajustes de programa que se pueden seleccionar dependen del programa seleccionado.	
	¹ Ajuste del programa	

Programa	Descripción	Ajustes de programa
outdoor	2 Lavar los tejidos de exterior con tecnología de membrana y acabado hidrófugo. Emplear un detergente adecuado para tejidos de exterior. No utilizar suavizante.	i-Dos  i-Dos  menos plancha agua extra ● remojado lavado nocturno ● prelav.  parada aclarado ● extra aclarado. ● selector manchas ● varioSpeed  Velocidad de centrifugado máxima (en rpm) ¹ 800 Temperatura máxima (°C) 40
powerSpeed 59'	5 Lavar prendas de algodón, lino, sintéticos y tejidos mixtos. Adecuado para ropa con suciedad leve o normal. Resultado de lavado óptimo en menos de una hora.	● ● ● ● ● ● ● ● ● ● ● 1400 40

¹ Ajuste del programa

Programa	Descripción	Ajustes de programa
camisas/blu- siness	<p>Lavar camisas y blusas de algodón, lino, tejidos sintéticos y mixtos que no requieren planchado.</p> <p>Consejo: Para evitar la formación de arrugas en la ropa, activar menos plancha. La ropa solo se centrifuga brevemente y puede chorrear al extraerse. Tender las camisas y las blusas mojadas para que se sequen.</p> <p>Nota: Lavar las camisas y las blusas de seda o tejidos delicados con el programa delicado/seda.</p>	<ul style="list-style-type: none"> ● i-Dos  ● i-Dos  ● menos plancha ● agua extra ● remojado ● lavado nocturno ● prelav.  ● parada aclarado ● extra aclarado. ● selector manchas 1 varioSpeed  800 Velocidad de centrifugado máxima (en rpm) ¹ 60 Temperatura máxima (°C)

¹ Ajuste del programa

Programa	Descripción	Ajustes de programa
ex-press 15'/30'	<p>4</p> <p>Lavar prendas de algodón, sintéticos y tejidos mixtos.</p> <p>Programa corto para pequeñas cargas de ropa ligeramente sucia.</p> <p>La duración del programa se prolonga hasta los 30 minutos aprox. Si se desea acortar la duración del programa a 15 minutos, activar varioSpeed . La carga admisible máxima se reduce a 2 kg.</p>	<p>●</p> <p>●</p> <p>—</p> <p>—</p> <p>—</p> <p>—</p> <p>●</p> <p>—</p> <p>●</p> <p>●</p> <p>—</p> <p>●</p> <p>1200</p> <p>40</p>

¹ Ajuste del programa

9 Accesorios

Utilice accesorios originales. Están pensados para este aparato.

	Aplicación	Número de pedido
Prolongación de manguera de alimentación de agua	Alargar la manguera de alimentación de agua fría o de aquastop (2,50 m).	WZ10131
Pedestal con cajón	Colocar el aparato en una posición elevada para que pueda cargarse y descargarse fácilmente. El cajón tiene integrada una cesta para el transporte de la ropa.	WZWP20W
Abrazaderas de sujeción	Mejorar la posición de seguridad del aparato.	WX975600

10 Antes de usar el aparato por primera vez

Preparar el aparato para el uso.

10.1 Iniciar ciclo de lavado en vacío

Antes de salir de fábrica, el aparato se sometió a exhaustivos controles de funcionamiento. Para eliminar el posible agua residual deberá efectuarse un primer ciclo de lavado sin ropa.

Nota: Tener en cuenta la información de los puntos Seguridad → *Página 4* y Evitar daños materiales → *Página 11* para poder utilizar el aparato de forma segura.

1. Pulsar ①.

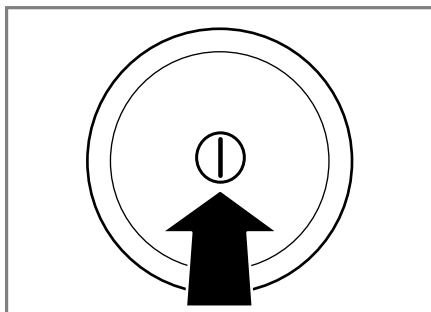

La conexión del aparato puede tardar unos segundos.

2. Ajustar el programa **limpieza tambor**.
3. Cerrar la puerta.

4. Abrir el compartimento para detergente.

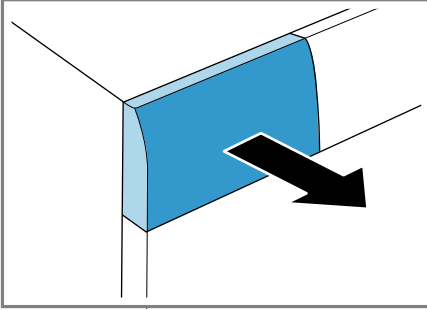

5. Añadir el detergente en polvo a la cámara de dosificación manual.

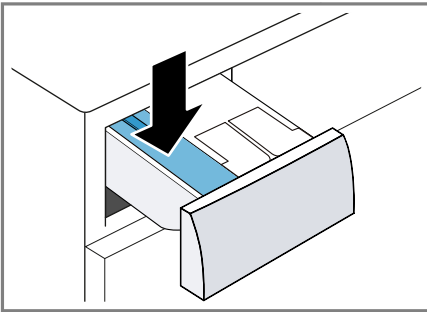

Para evitar la formación de espuma, utilizar solo la mitad de la cantidad de detergente multiusos recomendada para lavar ropa ligeramente sucia. No utilizar detergente para prendas de lana o para prendas delicadas.

6. Introducir el compartimento para detergente.

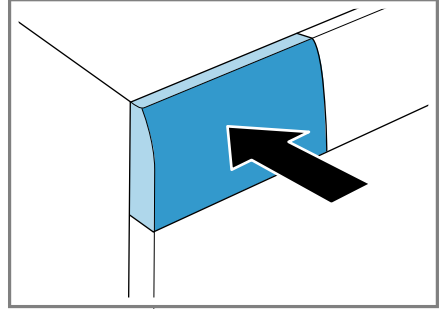

7. Pulsar **inicio / pausa + carga** para iniciar el programa.

✓ En el panel indicador se muestra la duración restante del programa.

8. Iniciar el primer lavado o pulsar **⏻** para apagar el aparato.

→ "Manejo básico", Página 49

11 Prendas

11.1 Preparación de la colada

¡ATENCIÓN!

Los objetos que se quedan entre la colada pueden dañar tanto la ropa como el tambor.

- ▶ Antes de la puesta en marcha, retirar todos los objetos que pudiera haber en los bolsillos de la ropa.
- ▶ Para proteger al aparato y la colada, preparar la ropa.
 - vaciar todos los bolsillos
 - eliminar la arena acumulada en bolsillos y dobladillos cepillando las prendas
 - cerrar las fundas de cama y las fundas de almohada
 - cerrar todas las cremalleras, cierres de velcro, ganchos y corchetes

- atar juntos los cinturones de tela y las cintas de los delantales o utilizar una red de lavandería
- retirar los enganches de las cortinas y las cintas de plomo o utilizar una red de lavandería
- para prendas pequeñas, como por ejemplo calcetines infantiles, utilizar una red de lavandería
- separar y sacudir la ropa
- mezclar prendas grandes y pequeñas para el lavado
- lavar las manchas frescas con agua jabonosa (sin frotar)
- algunas manchas persistentes y secas pueden eliminarse lavándolas varias veces

11.2 Clasificación de las prendas

Nota: Tener en cuenta la información de los puntos Seguridad → *Página 4* y Evitar daños materiales → *Página 11* para poder utilizar el aparato de forma segura.

- ▶ Para mejorar el resultado del lavado y evitar decoloraciones, clasificar la ropa antes del lavado según los siguientes criterios.
 - Tipo de tejido y tipo de fibra
 - ropa blanca
 - ropa de color
 - Lavar la ropa de color nueva por separado la primera vez.
 - Grado de suciedad
 - *Página 46*
 - Indicaciones de la etiqueta de cuidados → *Página 47*

11.3 Grado de suciedad

Grado de suciedad	Grado de suciedad	ejemplos
bajo	<ul style="list-style-type: none"> ■ no hay suciedad o manchas visibles ■ la ropa ha absorbido olores 	ropa ligera de verano o prendas deportivas que se ha llevado pocas horas
normal	suciedad o manchas ligeras visibles	<ul style="list-style-type: none"> ■ las camisetas, las camisas o las blusas están sudadas o se han usado varias veces ■ toallas o ropa de cama que se han usado durante una semana como máximo
alto	la suciedad o las manchas son claramente perceptibles	trapos de cocina, ropa de bebé o de trabajo

11.4 Indicaciones de la etiqueta de cuidados

Los símbolos señalan el programa recomendado y los números en los símbolos indican la temperatura de lavado máxima recomendada.

símbolo	proceso de lavado	programa aconsejado
	normal	algodón
	delicado	sintéticos
	especialmente suave	delicado/seda para lavado a mano
	lavado a mano	lana
	no se puede lavar en la lavadora	–

Consejo: Para más información acerca de los símbolos de cuidados, consultar www.ginetex.ch.

12 Detergente y productos de limpieza

Una buena elección y un uso adecuado de detergentes y productos de limpieza ayudan al cuidado del aparato y de la ropa. Puede usarse cualquier detergente o producto de limpieza que sea adecuado para lavadoras de uso doméstico.

Nota: Tener en cuenta la información de los puntos Seguridad → *Página 4* y Evitar daños materiales → *Página 11* para poder utilizar el aparato de forma segura.

La información del fabricante acerca del uso y la dosificación puede encontrarse en el embalaje.

Notas

- en caso de utilizar solo detergentes líquidos, que sean autofluuyentes
- no mezclar diferentes detergentes líquidos
- no mezclar el detergente con el suavizante
- no usar productos que hayan superado su fecha de caducidad o sean muy espesos
- no utilizar detergentes que contengan disolventes, agentes corrosivos o que emitan gases, como por ejemplo, blanqueadores líquidos o lejías
- utilizar el colorante con moderación: la sal puede corroer el acero inoxidable
- no utilizar decolorantes en el aparato

12.1 Cantidad de detergente recomendada

Detergente	Prendas	Programa	Temperatura
Detergente multiusos con blanqueadores ópticos	Prendas blancas resistentes de lino o algodón	Algodón	Desde frío hasta 90°C

Detergente	Prendas	Programa	Temperatura
Detergente para ropa de color sin lejía ni blanqueantes ópticos	Prendas de color de lino o algodón	Algodón	Desde frío hasta 60°C
Detergente para ropa de color/delicada sin blanqueantes ópticos	Ropa de color de tejidos delicados o sintéticos	Sintéticos	Desde frío hasta 60°C
Detergente para prendas delicadas	Prendas delicadas de seda o viscosa	Delicados/ Seda	Desde frío hasta 40°C
Detergente para prendas de lana	Lana	Lana	Desde frío hasta 40°C

Consejo: En www.cleanright.eu hay una gran cantidad de información útil sobre detergentes y productos de limpieza de uso doméstico.

12.2 Dosificación del detergente

La dosificación del detergente depende de:

- la cantidad de ropa
- el grado de suciedad
- la dureza del agua

Determinar el grado de dureza del agua local consultando con la empresa local de abastecimiento de agua o mediante una prueba de dureza del agua.

Dureza del agua

Grado de dureza	Grado de dureza total (en mmol/l)	alemán de dureza del agua en °dH
blanda (I)	0 - 1,5	0 - 8,4
media (II)	1,5 - 2,5	8,4 - 14
dura (III)	más de 2,5	más de 14

Ejemplo de una las indicaciones del fabricante acerca del detergente

Estos datos ejemplificativos hacen referencia a una carga estándar de 4-5 kg.

Grado de suciedad	bajo	normal	alto
Grado de dureza del agua: blanda/dureza media	40 ml	55 ml	80 ml
Grado de dureza del agua: dura/muy dura	55 ml	80 ml	105 ml

La dosificación se encuentra en el embalaje del fabricante.

- Si se dosifica de manera manual, adaptar la dosificación a la carga admisible real.
- Si está activada la dosificación inteligente, debe adaptarse la cantidad de detergente a la carga admisible real. La cantidad de detergente y suavizante se confirma automáticamente mediante la dosificación básica → *Página 54* y calcular la carga de ropa detectada. La dosificación básica ajustada debe corresponderse siempre con la dosificación correspondiente a una carga de 4,5 kg.

13 Manejo básico

13.1 Encender el aparato

- ▶ Pulsar ①.

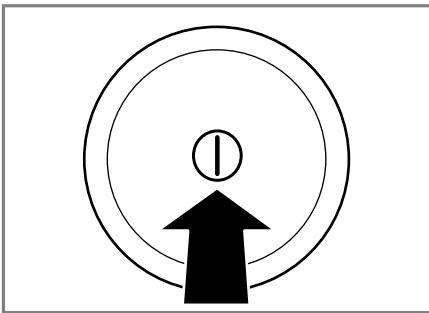

La conexión del aparato puede tardar unos segundos.

- ✓ El aparato efectúa una prueba de funcionamiento en el compartimento para el detergente que se oye.

Nota: El tambor se ilumina tras la apertura o el cierre de la puerta y tras el inicio de un programa. La iluminación se apaga automáticamente.

13.2 Ajustar un programa

1. Establecer el mando selector de programas en el programa → *Página 30* deseado.

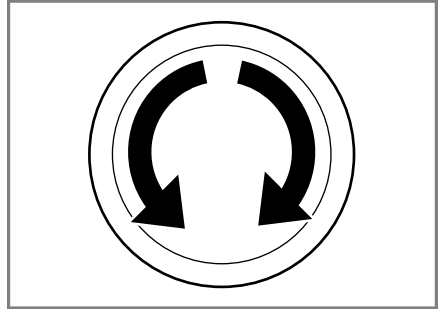

2. En caso necesario, adaptar los ajustes del programa → *Página 50*.

Establecer programas adicionales

1. Ajustar el programa **programas adic..**
2. Para acceder al submenú para el resto de programas, pulsar →☰.

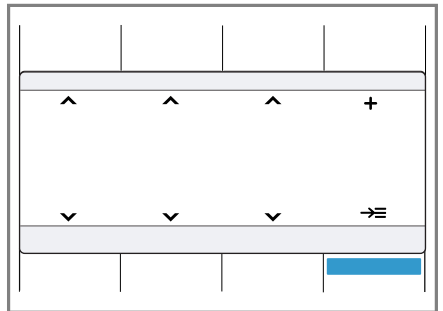

3. Seleccionar un programa.
4. Para acceder al menú principal, pulsar **Menú ppal..**
5. Si se desea, realizar ajustes en los programas.
6. Se inicia el programa.

13.3 Realizar ajustes en los programas.

En función del programa y del desarrollo del mismo, se pueden ajustar o activar y desactivar los ajustes.

Nota: Resumen de todos los ajustes de programa:

→ "Pulsadores", *Página 26*

Requisito: Se ha configurado un programa.

- ▶ Realizar ajustes en los programas.
→ "Lógica de manejo", *Página 20*

Los ajustes de los programas no se guardan de forma permanente para el programa.

Nota: Si se activa o desactiva el sistema de dosificación inteligente, se guardan los ajustes.

Realizar más ajustes en los programas

1. Para acceder al submenú para el resto de ajustes de programas, pulsar **opciones**.
2. Seleccionar ajustes de programas.
Los ajustes de los programas no se guardan de forma permanente para cada programa.
3. Para acceder al menú principal, pulsar **opciones**.

13.4 Guardar ajustes de los programas

1. Ajustar el programa **memoria**.

2. Para acceder al submenú para el programa de memorias, pulsar .

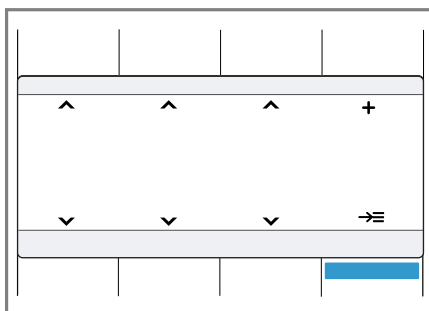

3. Seleccionar un programa.
4. Para acceder al menú principal, pulsar **Menú ppal.**
5. Si se desea, realizar ajustes en los programas.
✓ El programa se ha guardado.

13.5 Cargar la colada

Notas

- Tener en cuenta la información de los puntos Seguridad → *Página 4* y Evitar daños materiales → *Página 11* para poder utilizar el aparato de forma segura.
- Para evitar la formación de arrugas, tener en cuenta la carga máxima del programa → *Página 30*.

Requisito: Clasificar y preparar la ropa.

→ "Prendas", *Página 45*

1. Abrir la puerta.

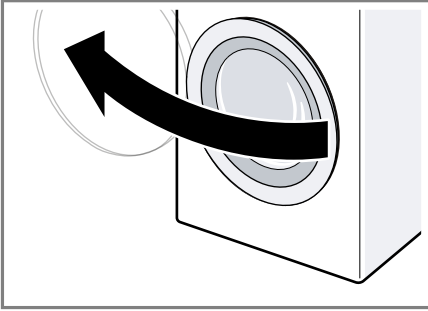

2. Asegurarse de que el tambor está vacío.
3. Introducir la ropa desdoblada en el tambor.
4. **Nota:** Asegurarse de que no quede ropa aprisionada en la puerta. Cerrar la puerta.

13.6 Añadir detergente y productos de limpieza

Para programas en los que no es posible o no se desea activar la dosificación inteligente, se puede añadir detergente a través del compartimento de dosificación manual.

Notas

- Tener en cuenta la información de los puntos Seguridad → *Página 4* y Evitar daños materiales → *Página 11* para poder utilizar el aparato de forma segura.
- La recomendación de dosificación de detergente se refiere a la carga máxima del programa.

Consejo: Además de la dosificación inteligente, es posible añadir en la cámara de dosificación manual otros productos, como sal quitamanchas, almidón o blanqueador. No se debe añadir ningún otro detergente en la cámara de dosificación manual, con el fin de evitar una dosificación excesiva y la formación de espuma.

Requisito: Obtener más información sobre la dosificación óptima de detergente y productos de limpieza.
→ *Página 47*

1. Abrir el compartimento para detergente.
2. Añadir el detergente.
→ *"Compartimento para detergente", Página 20*
3. En caso necesario, añadir producto de limpieza.
4. Introducir el compartimento para detergente.

13.7 Iniciar el programa

Nota: Si se desea modificar el tiempo hasta el final del programa, debe ajustarse primero el tiempo de «Finalización en».

- ▶ Pulsar **inicio / pausa + carga**.
- ✓ El tambor sigue girando, realiza una detección de carga que puede durar hasta 2 minutos y, a continuación, se llena de agua.
- ✓ En el panel indicador aparecen la duración del programa o el tiempo de «Finalización en».

13.8 Introducir ropa en la lavadora

Nota: Tener en cuenta la información de los puntos Seguridad → *Página 4* y Evitar daños materiales → *Página 11* para poder utilizar el aparato de forma segura.

1. Pulsar **inicio / pausa + carga**.
El aparato se detiene y comprueba si se puede añadir o sacar ropa.
2. Añadir o retirar la ropa.
3. Cerrar la puerta.
4. Pulsar **inicio / pausa + carga**.

13.9 Interrumpir programa

Tras el inicio del programa, este se puede cancelar en cualquier momento.

Nota: Tener en cuenta la información de los puntos Seguridad → *Página 4* y Evitar daños materiales → *Página 11* para poder utilizar el aparato de forma segura.

1. Pulsar **inicio / pausa + carga**.
2. Abrir la puerta.

Cuando el nivel de agua y la temperatura son muy elevados, la puerta permanece bloqueada por razones de seguridad.

- Con temperatura elevada, iniciar el programa **aclorado**.
- Con nivel de agua elevado, iniciar programa **centrifugado** o **desaguar**.

3. Sacar la ropa.

13.10 Continuar con el programa tras «Parada del aclarado»

1. Ajustar el programa **centrifugado** o **desaguar**.
2. Pulsar **inicio / pausa + carga**.

13.11 Retirar la ropa

Nota: Tener en cuenta la información de los puntos Seguridad → *Página 4* y Evitar daños materiales → *Página 11* para poder utilizar el aparato de forma segura.

1. Abrir la puerta.

2. Sacar la ropa.

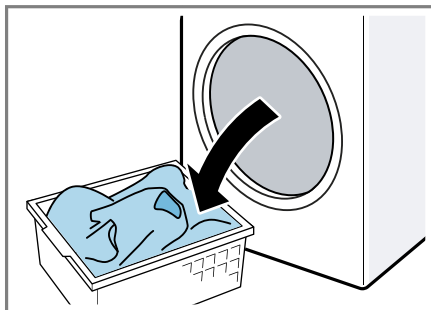

13.12 Desconectar el aparato

1. Pulsar ①.

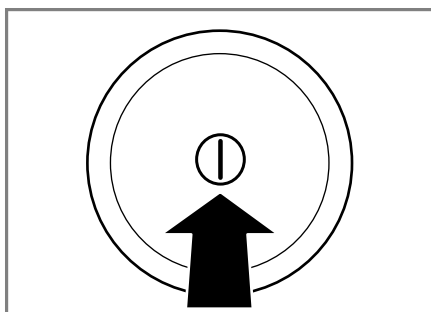

2. Secar el cierre de goma y retirar los cuerpos extraños.

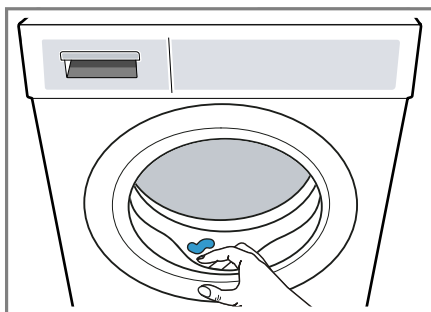



3. Dejar el compartimento para detergente y la puerta abiertos para que pueda secarse el agua residual.

14 Seguro para niños



Asegurar el aparato contra el manejo accidental de los mandos.

14.1 Activación del seguro a prueba de niños

- ▶ Mantener presionados ambos pulsadores **3 s.**  durante aprox. 3 segundos.
- ✓ En el panel indicador aparece .
- ✓ Los mandos están bloqueados.
- ✓ El seguro para niños permanece activo incluso después de apagar el aparato.

14.2 Desactivar el seguro para niños

Requisito: Para desactivar el seguro para niños, el aparato debe estar encendido.

- ▶ Mantener presionados ambos pulsadores **3 s.**  durante aprox. 3 segundos.
Para no cancelar el programa en curso, se debe colocar el mando selector en el programa inicial.
- ✓ Se apaga el símbolo  del panel indicador.

15 Sistema de dosificación inteligente

En función del programa y los ajustes, se adaptan automáticamente las cantidades óptimas de detergente y suavizante.

15.1 Llenar el cajetín de dosificación

Nota



Llenar el cajetín de dosificación para poder utilizar la dosificación inteligente.

- Llenar el cajetín de dosificación siempre con un detergente y producto de limpieza adecuados → *Página 47.*
- En caso de cambiar el detergente líquido o el suavizante, vaciar y limpiar los cajetines de dosificación previamente.
→ *"Limpiar el compartimento para detergente", Página 61*
- Si se desea utilizar los dos cajetines de dosificación de detergente líquido, ajustar el contenido del depósito dosificador → *Página 54.*

Requisito:  /  parpadea.

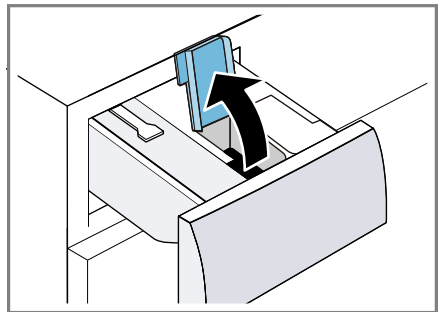
1. Abrir el compartimento para detergente.
2. Abrir la tapa del depósito.



3. Cargar el detergente líquido  y el suavizante  en el cajetín de dosificación correspondiente.
→ "Compartimento para detergente", *Página 20*

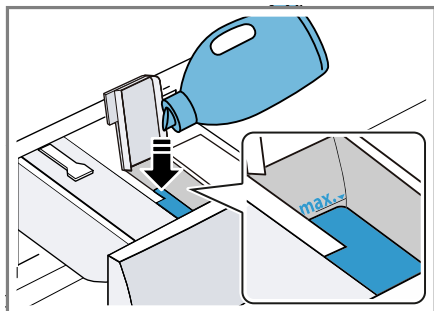

4. Cerrar la tapa del depósito.
Nota: Para que el detergente no se seque, la tapa del depósito no deberá permanecer abierta durante un periodo de tiempo prolongado.
5. Introducir el compartimento para detergente.
6. Adaptar la dosificación básica
→ *Página 54.*

15.2 Contenido del cajetín de dosificación

Notas

- En caso de modificar el contenido del cajetín de dosificación, se restablece la dosificación básica para este cajetín de dosificación.
- Si se utilizan los dos cajetines de dosificación de detergente líquido, se debe seleccionar un cajetín de dosificación que se emplee durante el lavado.

Se puede modificar el contenido del cajetín de dosificación en los ajustes básicos.

→ "Modificar los ajustes básicos", *Página 60*

15.3 Dosificación básica

La cantidad de dosificación básica depende de las indicaciones del fabricante del detergente, el grado de dureza del agua y el grado de suciedad de la ropa.

Ajustar siempre una cantidad de dosificación básica equivalente a la que correspondería a una carga estándar de 4,5 kg.

→ "Dosificación del detergente", *Página 48*

Se puede ajustar la dosificación básica de los dos cajetines de dosificación por separado.

→ "Modificar los ajustes básicos", *Página 60*

16 Home Connect

Este aparato tiene capacidad para conectarse a la red. Conecte su aparato con un dispositivo móvil para manejar las funciones a través de la aplicación Home Connect, adaptar los ajustes básicos o supervisar el estado de funcionamiento actual. Los servicios Home Connect no están disponibles en todos los países. La disponibilidad de la función Home Connect depende de la disponibilidad de los servicios Home Connect en su país. Para obtener más información, consultar: www.home-connect.com.

- → "Conectar el aparato a la red doméstica WLAN (Wi-Fi) con la función WPS", *Página 55*
- → "Conectar el aparato a la red doméstica WLAN (Wi-Fi) sin la función WPS", *Página 55*

La aplicación Home Connect le guiará durante todo el proceso de registro. Seguir las instrucciones de la aplicación Home Connect para establecer los ajustes.

Consejos

- Consultar la documentación adjunta de Home Connect.
- Tener en cuenta también las indicaciones de la aplicación Home Connect.

Notas

- Tener en cuenta las indicaciones de seguridad de este manual y asegurarse de respetarlas también si utiliza el aparato mediante la aplicación Home Connect.
→ "Seguridad", *Página 4*
- En todo caso, tiene prioridad el manejo desde el propio aparato. En ese momento no es posible controlarlo desde la aplicación Home Connect.

16.1 Ajustes de Home Connect



Adapte Home Connect a sus necesidades.

Los ajustes de Home Connect se encuentran en los ajustes básicos del aparato. El ajuste que aparece en la pantalla depende de si Home Connect está configurada y de si el aparato está conectado a la red doméstica.

16.2 Conectar el aparato a la red doméstica WLAN (Wi-Fi) con la función WPS

Utilizar la función WPS del router para conectar el aparato a la red doméstica.

Requisito: Si el router dispone de función WPS, el aparato se conecta automáticamente a la red doméstica.

1. Mantener pulsado  durante aprox. 3 segundos.
- ✓ Este es el menú de Home Connect.
2. Seleccionar **conectar**.
3. Confirmar la indicación en el panel indicador.
4. En el plazo de 2 minutos, pulsar el sensor WPS en el router.
Tener en cuenta la información de la documentación del router.
- ✓ En el panel indicador parpadea .
- ✓ El aparato intenta conectarse a la red doméstica.
- ✓ Si el panel indicador muestra **conectado** y se mantiene iluminado , el aparato está conectado a la red doméstica.

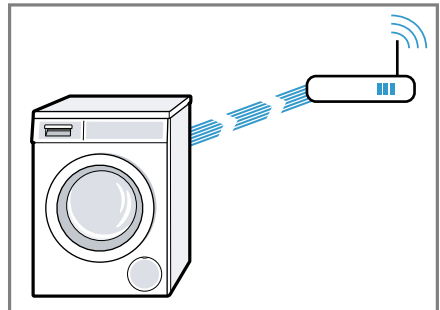



5. Conectar el aparato con la aplicación Home Connect. → *Página 56*

16.3 Conectar el aparato a la red doméstica WLAN (Wi-Fi) sin la función WPS

Si el router no dispone de función WPS, el aparato se conecta manualmente a la red doméstica. El aparato crea una red wifi propia durante un breve periodo de tiempo. Se puede

conectar un dispositivo móvil a la red wifi y transferir la información de la red doméstica al aparato.

Requisito: La aplicación Home Connect está abierta. Sesión iniciada.

1. Pulsar  durante al menos 3 segundos.
- ✓ Este es el menú de Home Connect.
2. Seleccionar **Acceso a red man..**
3. Seleccionar **conectar**
4. Confirmar la indicación en el panel indicador.
- ✓ En el panel indicador parpadea .
- ✓ El aparato crea una red inalámbrica propia con el nombre de red (SSID) HomeConnect.



5. Activar los ajustes de wifi en el dispositivo móvil.
Conectar el teléfono móvil a la red wifi Home Connect e introducir la contraseña de la wifi (Key) Home Connect.
- ✓ El dispositivo móvil se conecta con el aparato. El proceso de conexión puede tardar hasta 60 segundos.

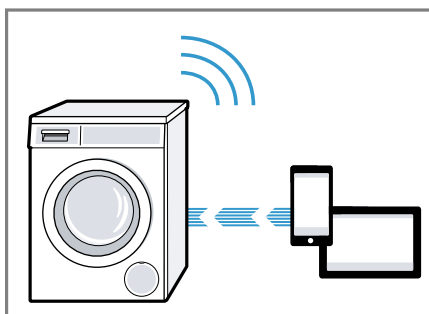

6. Abrir la aplicación Home Connect en el dispositivo móvil y seguir los pasos que aparecen.
7. Introducir en la aplicación Home Connect el nombre de red (SSID) y la contraseña (Key) de la red doméstica.
8. Seguir los últimos pasos de la aplicación Home Connect para conectar el aparato.
- ✓ Si el panel indicador muestra **conectado** y se mantiene iluminado , el aparato está conectado a la red doméstica.
9. Conectar el aparato con la aplicación Home Connect → *Página 56*.

16.4 Conectar el aparato con la aplicación Home Connect

Requisitos



- El aparato está conectado a la red doméstica (wifi).
 - La aplicación Home Connect está abierta. Sesión iniciada.
1. Seleccionar **Conectar app**.
 2. Seleccionar **Conectar con la app**.
 3. Confirmar la indicación en el panel indicador.
 - ✓ El aparato se conecta con la aplicación Home Connect.

4. En cuanto el aparato se muestre en la aplicación Home Connect, completar el último paso en la aplicación Home Connect.
- ✓ Si el panel indicador muestra **conectado**, el aparato está conectado a la aplicación Home Connect.

16.5 Conectar el aparato al gestor energía

Si se desea conectar el aparato al Smart Energy System (gestor de energía), se debe optimizar el consumo de energía. El aparato se inicia cuando el sistema fotovoltaico doméstico proporcione la energía suficiente o la tarifa eléctrica sea más económica.



Requisitos

- El Smart Energy System (gestor de energía) utiliza la norma de comunicación de la iniciativa EEBus.
 - En las instrucciones de uso del Smart Energy-System (gestor de energía) puede consultarse cómo conectar el Smart Energy-System (gestor de energía) al aparato.
1. Mantener pulsado  durante aprox. 3 segundos.
 2. Seleccionar **Gestión de energía**.
 3. Seleccionar **conectar**.
 4. Confirmar la indicación en el panel indicador.
 - ✓ El aparato se conecta al Smart Energy System (gestor de energía)
 - ✓ Cuando el panel indicador muestra , el aparato está correctamente conectado al gestor de energía.
 5. Activar Flexstart si el aparato debe iniciarse a través del Smart Energy System (gestor de energía).
→ "Activar Flexstart", *Página 57*

Activar Flexstart

Activar Flexstart para que el Smart Energy System (gestor de energía) pueda encender el aparato cuando el sistema fotovoltaico doméstico proporcione la energía suficiente o la tarifa eléctrica sea más económica.

Requisito: El Smart Energy-System (gestor de energía) solo puede encender el aparato si ambos están conectados entre sí.

1. Configurar el programa deseado.
2. Pulsar **termin.**  y ajustar el intervalo de tiempo deseado.
3. Pulsar **inicio / pausa + carga**.
 - ✓ En el panel indicador se muestra **Inicio diferido**.
4. Pulsar .
 - ✓ Si el panel indicador muestra **Inicio flexible**, Flexstart se activa y el aparato espera a iniciarse a través del Smart Energy-System (gestor de energía).
 - ✓ Si el panel indicador cambia a : **listo en aprox.**, el Smart Energy-System (gestor de energía) establece una hora en la que el aparato debe encenderse.
 - ✓ Si el Smart Energy-System (gestor de energía) no enciende el aparato dentro del tiempo establecido, este inicia el programa automáticamente antes de que transcurra el intervalo de tiempo ajustado. El programa finaliza cuando transcurre el intervalo de tiempo.

Nota

El inicio flexible Flexstart se desactiva por seguridad en las siguientes condiciones:

- Pulsar **inicio / pausa + carga**.
- Abrir la puerta.
- Apagar el aparato.
- Corte en el suministro eléctrico.

16.6 Activar el wifi del aparato

Nota: Cuando la red wifi está activa, el consumo de energía aumenta en comparación con los valores que figuran en la tabla.

1. Mantener pulsado  durante aprox. 3 segundos.
2. Seleccionar **Wi-Fi on/off**.
3. Seleccionar **Activado**.

✓ El wifi está activado.

Notas

- Cuando la red Wi-Fi está activada, el aparato no se apaga automáticamente.
- Cuando la red Wi-Fi está activada, el aparato no se apaga automáticamente.

16.7 Desactivar el wifi del aparato

1. Pulsar  durante al menos 3 segundos.
2. Seleccionar **Wi-Fi on/off**.
3. Seleccionar **Desactivado**.

✓ El wifi está desactivado

Nota: El wifi se ha desactivado y el aparato estaba antes conectado a la red doméstica; esa conexión volverá a establecerse automáticamente al volver a activar el wifi.

16.8 Actualización de software

Requisito: En el panel indicador se muestra **Hay disponible una nueva versión de software. ¿Desea actualizar el software ahora? Esto puede llevar varios minutos..**

1. Mantener pulsado  durante aprox. 3 segundos.
2. Seleccionar **Actual. de software**.

3. Seleccionar **instalar ahora**.

✓ Se inicia la actualización de software.

Nota: La actualización del software puede durar varios minutos. No apagar el aparato durante la actualización del software.

16.9 Restablecer ajustes de red del aparato

1. Pulsar  durante al menos 3 segundos.
 2. Seleccionar **Config. de red**.
 3. Seleccionar **restablecer**.
- ✓ Los ajustes de red se han restablecido.

Consejo: Si se desea utilizar el aparato a través de la aplicación Home Connect, hay que conectarse de nuevo a la red doméstica y a la aplicación Home Connect.

16.10 Diagnóstico remoto

El Servicio de Asistencia técnica puede acceder al aparato a través del Diagnóstico Remoto al ponerse en contacto con dicho Servicio si el aparato está conectado con el servidor Home Connect y si el Diagnóstico Remoto está disponible en el país en el que se utiliza el aparato.

Consejo: Para más información, así como para consultar la disponibilidad del servicio de Diagnóstico Remoto en un país en concreto, consultar la página web de ayuda/Servicio Técnico local: www.home-connect.com

16.11 Protección de datos

Tener en cuenta las indicaciones relativas a la protección de datos. Al conectar por primera vez el aparato a una red asociada a internet, el aparato transmite las

siguientes categorías de datos al servidor Home Connect (registro inicial):

- Identificación clara del aparato (compuesta por la clave del aparato y la dirección MAC del módulo de comunicación Wi-Fi utilizado).
- Certificado de seguridad del módulo de comunicación Wi-Fi (para la protección técnica de la información de la conexión).
- Las versiones actuales de software y hardware de su aparato.
- El estado de un posible restablecimiento previo a los ajustes de fábrica.

El registro inicial prepara la utilización de las funciones Home Connect y solo es necesario la primera vez que se vayan a utilizar estas funciones Home Connect.

Nota: Tener en cuenta que las funciones Home Connect solo se pueden utilizar en conexión con la aplicación Home Connect. Se puede consultar la información relativa a la protección de datos en la aplicación Home Connect.

17 Ajustes básicos

El aparato se puede adaptar a sus necesidades.

17.1 Vista general de los ajustes básicos

Aquí se puede consultar una vista general de los ajustes básicos del aparato.

Ajuste básico	Descripción
Señal acústica	Ajustar el volumen de la señal acústica tras la finalización del programa.
Señal teclas	Ajustar el volumen de la señal acústica al pulsar los sensores.
Apagado auto	Desactivar la desconexión automática del aparato o ajustar el intervalo de tiempo transcurrido el cual se desconecta automáticamente el aparato. → "Ahorro de energía y recursos", <i>Página 12</i> Nota: Cuando la red Wi-Fi está activada, el aparato no se apaga automáticamente.
Aviso limp. tambor	Activar o desactivar el recordatorio para la limpieza del tambor.
Idioma	Ajustar el idioma.

Ajuste básico	Descripción
↶ contiene	Fijar el contenido del depósito. → " <i>Contenido del cajetín de dosificación</i> ", <i>Página 54</i>
↷ dosis	Ajustar la cantidad de dosificación básica. → " <i>Dosificación del detergente</i> ", <i>Página 48</i>
↶ dosis	Ajustar la cantidad de dosificación básica. → " <i>Dosificación del detergente</i> ", <i>Página 48</i>
Acceso a red auto.	Conectar el aparato a la red doméstica WLAN (wifi) con la función WPS → <i>Página 55</i>
Acceso a red man.	Conectar el aparato a la red doméstica WLAN (wifi) sin la función WPS. → <i>Página 55</i>
Conectar app	Conectar el aparato con la aplicación Home Connect → <i>Página 56</i> .
Wi-Fi on/off	Activar o desactivar wifi. → " <i>Activar el wifi del aparato</i> ", <i>Página 58</i> → " <i>Desactivar el wifi del aparato</i> ", <i>Página 58</i>

Ajuste básico	Descripción
Actual. de software	Instalar la actualización de software. → <i>Página 58</i>
Config. de red	Restablecer los ajustes de red. → <i>Página 58</i>
Gestión de energía	Conectar el aparato al gestor de energía. → <i>Página 57</i>

17.2 Modificar los ajustes básicos

1. Para acceder al submenú de ajustes básicos, mantener presionados ambos pulsadores **ajuste base 3 s.** durante aprox. 3 segundos.
2. Seleccionar los ajustes básicos deseados.
→ "*Vista general de los ajustes básicos*", *Página 59*
3. Modificar los ajustes básicos.
4. Para acceder al menú principal, pulsar **ajuste base 3 s.**

18 Cuidados y limpieza

Para que el aparato mantenga durante mucho tiempo su capacidad funcional, debe mantenerse y limpiarse con cuidado.

18.1 Consejos para el mantenimiento del aparato

Para mantener el funcionamiento de su aparato de forma permanente, tener en cuenta los consejos para el mantenimiento del aparato.

Limpiar la caja y el cuadro de mandos solo con agua y un paño suave y húmedo.	Las piezas del aparato se mantendrán limpias y en condiciones higiénicas.
Retirar inmediatamente todos los restos de detergente, restos de pulverizado o cualquier otro tipo de resto.	La suciedad se elimina más fácilmente cuando está fresca.
Dejar el compartimento para detergente y la puerta del aparato abiertos después de usarlo.	Así, el agua residual puede secarse y se reduce la formación de olores en el aparato.

18.2 Limpiar el tambor

Si se suele utilizar el aparato con una temperatura de 40 °C o inferior o si no se ha utilizado el aparato durante un tiempo prolongado, se debe limpiar el tambor.

PRECAUCIÓN **Riesgo de lesiones!**

El lavado con temperaturas bajas y una falta de ventilación del aparato constantes pueden dañar el tambor y causar lesiones.

- ▶ Ejecutar regularmente un programa de limpieza del tambor o lavar con temperaturas de 60 °C como mínimo.
- ▶ Dejar que el aparato se seque después de cada uso, dejando abiertos el compartimento para detergente y la puerta.
- ▶ Ejecutar el programa **limpieza tambor** sin ropa en el aparato. Para ello, utilizar detergente en polvo.

18.3 Limpiar el compartimento para detergente

En caso de cambiar el detergente o el compartimento para detergente está sucio, limpiar el compartimento para detergente y la unidad de bomba del sistema de dosificación inteligente,

Nota: Tener en cuenta la información de los puntos Seguridad → *Página 4* y Evitar daños materiales → *Página 11* para poder utilizar el aparato de forma segura.

1. Apagar el aparato.
2. Abrir el compartimento para detergente.

3. Presionar hacia abajo la pieza insertada y extraer el compartimento para detergente.

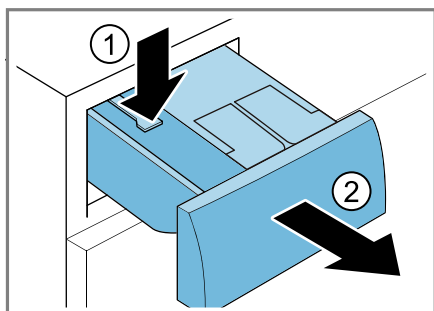

4. Retirar la unidad de bomba.

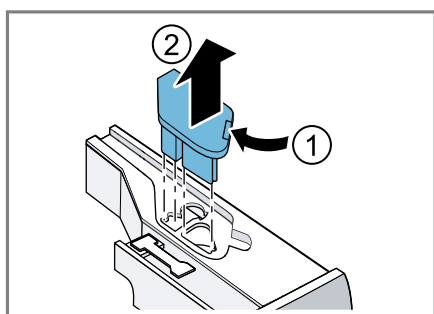

5. Desencajar la tapa del compartimento para detergente por la parte trasera y extraerlo.

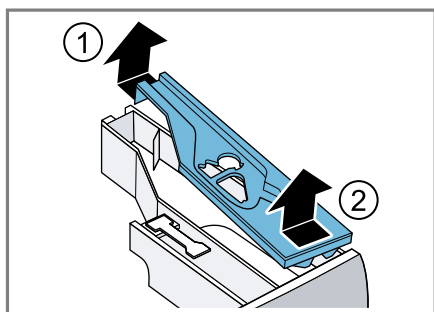

6. Vaciar el compartimento para detergente.

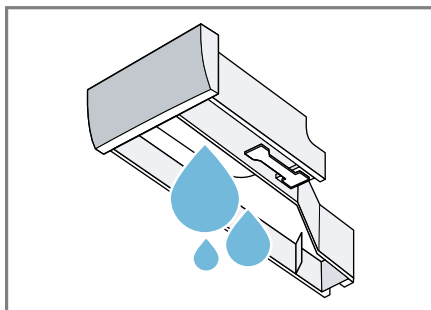

7. **¡ATENCIÓN!** La unidad de bomba contiene componentes eléctricos.
- ▶ No lavar la unidad de bomba en el lavavajillas ni sumergirla en el agua.
 - ▶ Proteger la conexión eléctrica de la parte posterior de la humedad, de los detergentes y de los restos de suavizante.

Limpiar la unidad de bomba con un trapo húmedo.

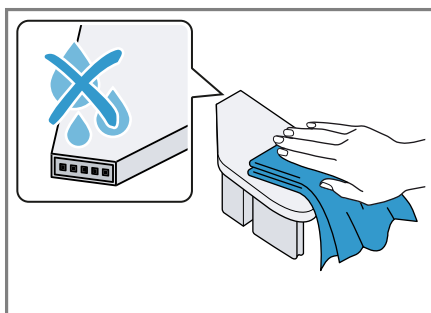

8. Limpiar el compartimento para detergente y la tapa con un paño suave y húmedo o con la alcachofa de la ducha.

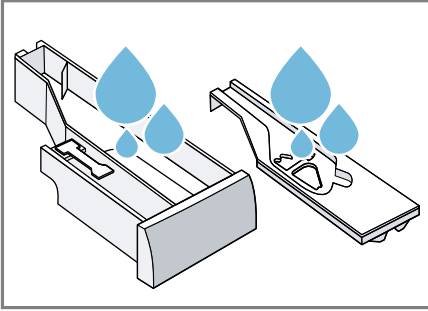

9. Secar y colocar el compartimento para detergente, la tapa y la unidad de bomba.

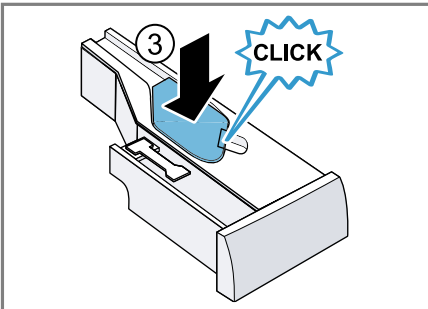
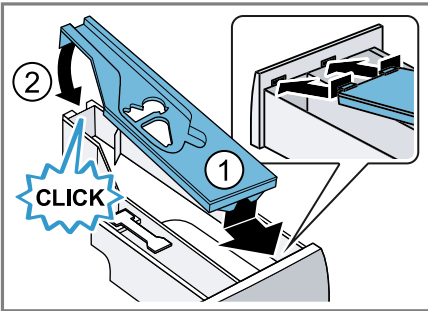

10. Limpiar la caja del compartimento para detergente en el aparato.

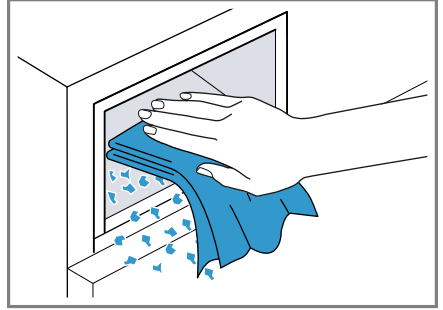

11. Introducir el compartimento para detergente.

18.4 Descalcificar

Si se dosifica correctamente el detergente, no es necesario descalcificar el aparato. No obstante, en el caso de querer utilizar un producto descalcificador, tener en cuenta las indicaciones de uso del fabricante.

¡ATENCIÓN!

El uso de un producto descalcificador inapropiado, como por ejemplo, uno para máquinas de café puede dañar el aparato.

- Para este aparato solo deben utilizarse los productos de descalcificación que se pueden adquirir a través de la página web o del Servicio de Asistencia Técnica oficial del fabricante.

18.5 Limpiar la bomba de vaciado

Limpiar la bomba de desagüe en caso de averías, por ejemplo, para eliminar las obstrucciones o las sacudidas.

Vaciar la bomba de vaciado

Nota: Tener en cuenta la información de los puntos Seguridad → *Página 4* y Evitar daños materiales → *Página 11* para poder utilizar el aparato de forma segura.

1. Cerrar el grifo de agua.
2. Apagar el aparato.
3. Desconectar el cable del aparato de la red eléctrica.
4. Abrir la trampilla de mantenimiento.

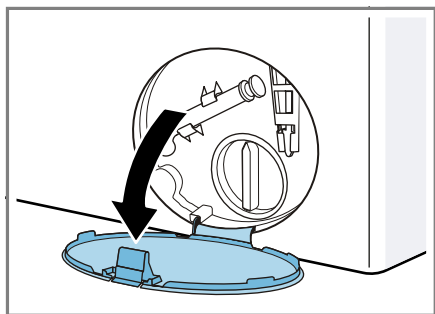

5. Retirar la tapa de mantenimiento.

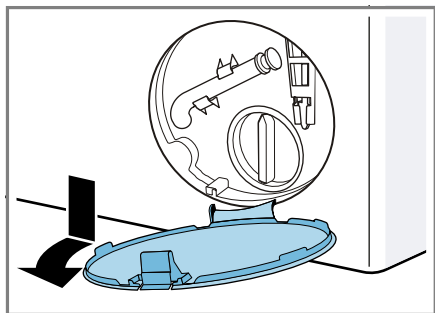

6. Colocar un recipiente de tamaño suficiente bajo la abertura.

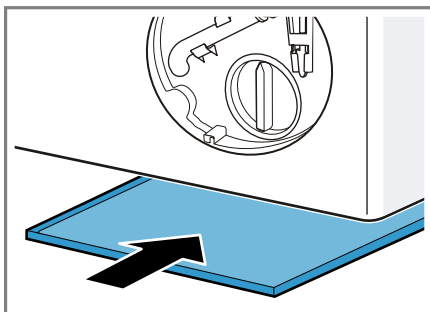

7. Extraer el tubo de drenaje de la sujeción.

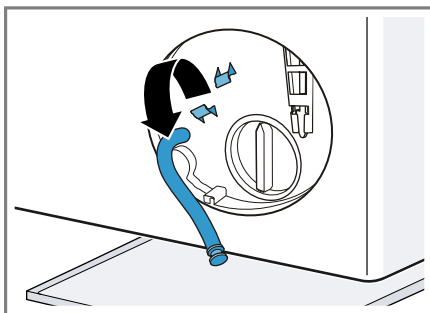

8. **⚠ PRECAUCIÓN - Riesgo de quemaduras por líquidos calientes!** Al lavar con programas a elevadas temperaturas, el agua de lavado se calienta mucho.

- ▶ No tocar el agua de lavado caliente.

Para drenar el agua de lavado en el recipiente, retirar tapa.

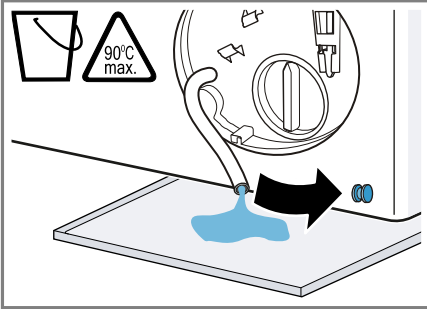

9. Colocar el tapón de cierre.

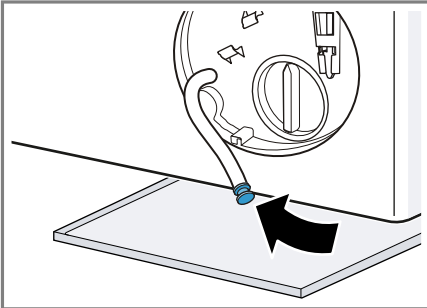

10. Sujetar el tubo de drenaje a la sujeción.

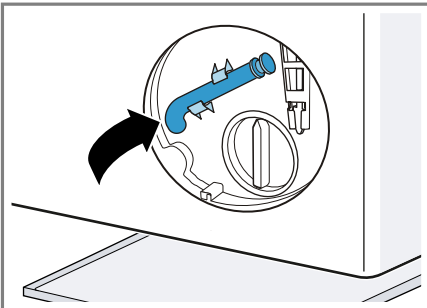

Limpiar la bomba de vaciado

Nota: Tener en cuenta la información de los puntos Seguridad → *Página 4* y Evitar daños materiales → *Página 11* para poder utilizar el aparato de forma segura.

Requisito: La bomba de vaciado está vacía. → *Página 64*

1. Dado que todavía puede haber agua residual en la bomba de vaciado, desenroscar cuidadosamente la tapa de la bomba.

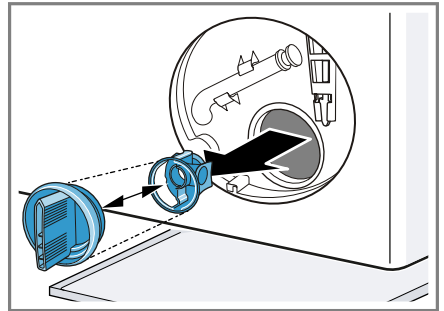

2. Limpiar el compartimento interior, la rosca de la tapa de la bomba y su carcasa.

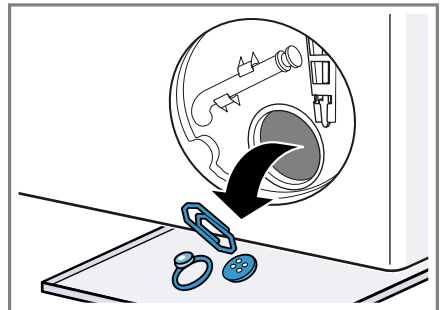

La tapa de la bomba consta de dos componentes que se pueden desmontar para su limpieza.

es Cuidados y limpieza

3. Cerciorarse de que los dos impulsores giren sin dificultad.

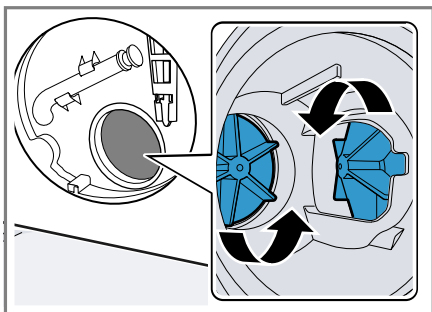

4. Colocar la tapa de la bomba.
 - Asegurarse de que las piezas de la tapa de la bomba estén montadas correctamente.

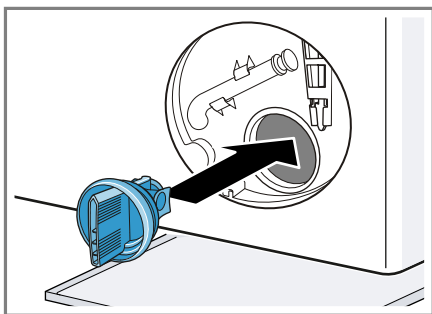

5. Cerrar y apretar hasta el tope la tapa de la bomba.

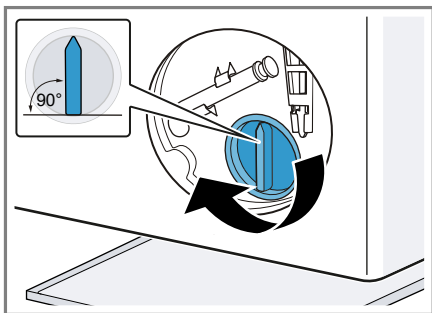

El asa de la tapa de la bomba debe estar en posición vertical.

6. Introducir y encajar la trampilla de mantenimiento.

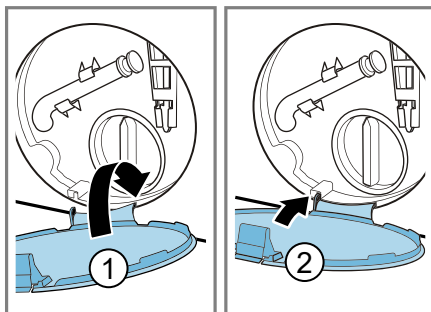

7. Cerrar la trampilla de mantenimiento.

18.6 Limpiar la abertura de entrada en el cierre de goma

Comprobar regularmente que no esté obstruida la abertura de entrada en el cierre de goma y limpiarla.

1. Abrir la puerta.
2. Comprobar que no esté obstruida la abertura de entrada; eliminar toda obstrucción que haya.

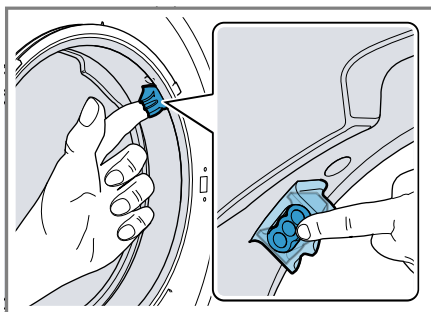

Nota: No utilizar utensilios afilados o puntiagudos.

18.7 Limpiar la manguera de desagüe acoplada al sifón.

Si la manguera de evacuación del sifón está sucia o si no el agua de lavado se evacúa, debe limpiarse.

1. Apagar el aparato.
2. Desconectar el cable de la red eléctrica del aparato.
3. Soltar la abrazadera y retirar la manguera de evacuación con cuidado.

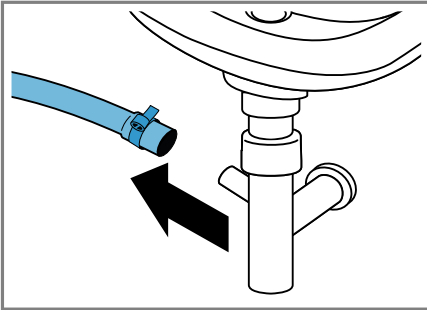

Puede salir agua residual.

4. Limpiar el tubo de la manguera de evacuación y la boquilla del sifón.

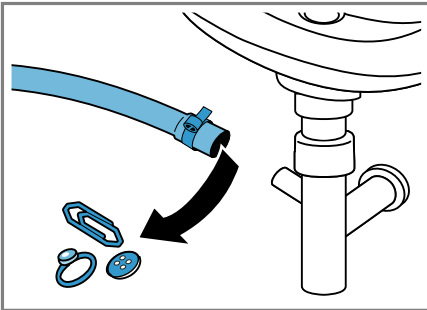

5. Colocar la manguera de evacuación en el sifón y asegurar el punto de conexión apretando la abrazadera.

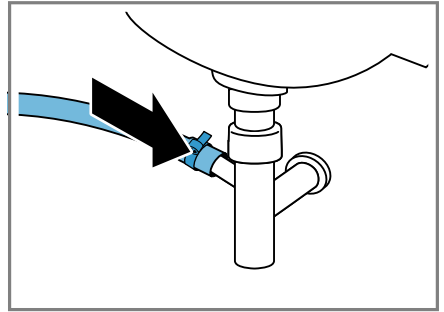

18.8 Limpiar el filtro de la entrada de agua

Vaciar la manguera de alimentación de agua

Para limpiar el filtro, vaciar primero la manguera de alimentación de agua.

1. Cerrar el grifo de agua.
2. Ajustar el programa **algodón**.
3. Iniciar el programa y hacerlo funcionar durante aprox. 70 segundos.
4. Apagar el aparato.
5. Desconectar el cable de la red eléctrica del aparato.

Limpiar el filtro del grifo de agua

Nota: Tener en cuenta la información de los puntos Seguridad → *Página 4* y Evitar daños materiales → *Página 11* para poder utilizar el aparato de forma segura.

Requisito: La manguera de alimentación de agua está vacía.

es Cuidados y limpieza

1. Extraer la manguera de alimentación de agua del grifo.

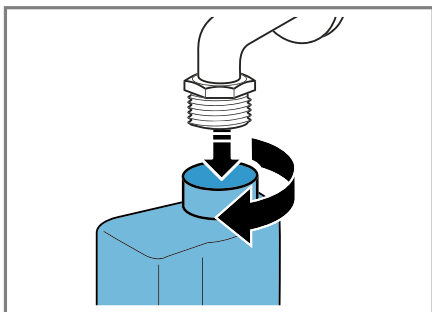

2. Limpiar el filtro con un cepillo pequeño.

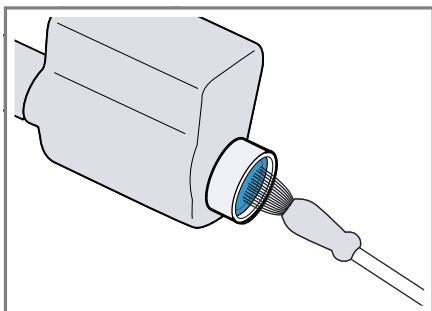

3. Acoplar de nuevo la manguera de alimentación de agua y cerciorarse de que no tiene fugas.

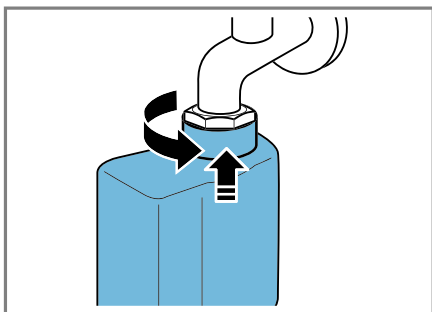

19 Solucionar pequeñas averías

El usuario puede solucionar por sí mismo las pequeñas averías de este aparato. Se recomienda utilizar la información relativa a la subsanación de averías antes de ponerse en contacto con el Servicio de Asistencia Técnica. De este modo se evitan costes innecesarios.



ADVERTENCIA

Riesgo de descarga eléctrica!

Las reparaciones inadecuadas son peligrosas.

- ▶ Solo el personal especializado puede realizar reparaciones e intervenciones en el aparato.
- ▶ Utilizar únicamente piezas de repuesto originales para la reparación del aparato.
- ▶ Si el cable de conexión de red de este aparato resulta dañado, debe sustituirlo el fabricante, el Servicio de Asistencia Técnica o una persona cualificada a fin de evitar posibles situaciones de peligro.

Fallo	Causa y resolución de problemas
El panel indicador se apaga y inicio / pausa + carga parpadea.	El modo de ahorro de energía está activo. <ul style="list-style-type: none"> ▶ Pulsar cualquier tecla. ✓ El panel indicador volverá a encenderse.
"E:36 / -25 / -26"	La bomba de vaciado está obstruida. <ul style="list-style-type: none"> ▶ → "Limpiar la bomba de vaciado", <i>Página 64</i>
"E:38 / -25 / -26"	La bomba de vaciado está obstruida. <ul style="list-style-type: none"> ▶ → "Limpiar el tambor", <i>Página 61</i> si el error se muestra de nuevo, ▶ → "Limpiar la bomba de vaciado", <i>Página 64</i> <p>La abertura de entrada del cierre de goma está atascada.</p> <ul style="list-style-type: none"> ▶ → "Limpiar la abertura de entrada en el cierre de goma", <i>Página 66</i>
Todos los demás códigos de error.	Avería <ul style="list-style-type: none"> ▶ Llame al Servicio de Asistencia Técnica. → "Servicio de Asistencia Técnica", <i>Página 81</i>
enfriando agua	Con objeto de proteger las tuberías de desagüe, se enfría el agua caliente de lavado antes de su evacuación de la máquina. <ul style="list-style-type: none"> ▶ Esperar hasta que el agua de lavado se enfríe.
El aparato no funciona.	El enchufe del cable de conexión de red no está conectado. <ul style="list-style-type: none"> ▶ Conectar el aparato a la red eléctrica. <p>El fusible está defectuoso.</p>

Fallo	Causa y resolución de problemas
El aparato no funciona.	<p>► Comprobar el fusible de la caja de fusibles.</p> <hr/> <p>El suministro de corriente eléctrica se ha interrumpido.</p> <p>► Comprobar que la iluminación del compartimento u otros aparatos funciona en la habitación.</p>
El programa seleccionado no arranca.	<p>No se ha pulsado inicio / pausa + carga.</p> <p>► Pulsar inicio / pausa + carga.</p> <hr/> <p>La puerta no está cerrada.</p> <ol style="list-style-type: none">1. Cerrar la puerta.2. Para iniciar el programa, pulsar inicio / pausa + carga. <hr/> <p>El seguro para niños está activado.</p> <p>► → "Desactivar el seguro para niños", <i>Página 53</i></p> <hr/> <p>termin.  está activado.</p> <p>► Comprobar si termin.  está activado. → "Pulsadores", <i>Página 26</i></p> <hr/> <p>La ropa está aprisionada en la puerta.</p> <ol style="list-style-type: none">1. Abrir la puerta de nuevo.2. Retirar la ropa que está aprisionada.3. Cerrar la puerta.4. Para iniciar el programa, pulsar inicio / pausa + carga. <hr/> <p>El compartimento para detergente no está encajado hasta su tope.</p> <p>► Introducir el compartimento para detergente no está encajado hasta su tope.</p> <hr/> <p>La bomba del sistema de dosificación inteligente está bloqueada.</p> <ol style="list-style-type: none">1. Apagar el aparato.2. Limpiar la unidad de bomba. → "Limpiar el compartimento para detergente", <i>Página 61</i>3. Si el display vuelve a aparecer, avisar al Servicio de Asistencia Técnica. → "Servicio de Asistencia Técnica", <i>Página 81</i> <p>Nota: Tras desactivar el sistema de dosificación inteligente y realizar la dosificación de forma manual, puede iniciarse el programa de lavado. → "Pulsadores", <i>Página 26</i></p>

Fallo	Causa y resolución de problemas
La puerta no se puede abrir.	<p>parada aclarado ☑ está activado.</p> <ul style="list-style-type: none"> ▶ Continuar con el programa seleccionando centrifugado o desaguar y inicio / pausa + carga pulsando → "Continuar con el programa tras «Parada del aclarado»", Página 52.
	<p>La temperatura es demasiado elevada.</p> <ul style="list-style-type: none"> ▶ Esperar hasta que haya bajado la temperatura. ▶ → "Interrumpir programa", Página 52
	<p>El nivel de agua es demasiado elevado.</p> <ul style="list-style-type: none"> ▶ Iniciar el programa desaguar.
	<p>Corte en el suministro eléctrico.</p> <ul style="list-style-type: none"> ▶ Abrir la puerta con el desbloqueo de emergencia. → "Desbloqueo de emergencia", Página 79
No se evacua el agua de lavado.	<p>La cañería de desagüe o la manguera de evacuación está obstruida.</p> <ul style="list-style-type: none"> ▶ Limpiar la cañería de desagüe y la manguera de evacuación.
	<p>La tubería o manguera de desagüe está doblada o aprisionada.</p> <ul style="list-style-type: none"> ▶ Asegurarse de que la tubería y la manguera de desagüe no esté doblada o atascada.
	<p>La bomba de vaciado está obstruida.</p> <ul style="list-style-type: none"> ▶ → "Limpiar la bomba de vaciado", Página 64
	<p>parada aclarado ☑ está activado.</p> <ul style="list-style-type: none"> ▶ Continuar con el programa seleccionando centrifugado o desaguar y inicio / pausa + carga pulsando → "Continuar con el programa tras «Parada del aclarado»", Página 52.
	<p>La conexión de la manguera de evacuación está demasiado elevada.</p> <ul style="list-style-type: none"> ▶ Montar la manguera de desagüe a una altura máxima de 1 m.
	<p>La tapa de la bomba no está montada correctamente.</p> <ul style="list-style-type: none"> ▶ Montar correctamente la tapa de la bomba.
	<p>La dosificación del detergente es demasiado alta.</p>

Fallo	Causa y resolución de problemas
No se evacua el agua de lavado.	<ul style="list-style-type: none">▶ Medida inmediata: mezclar una cucharada sopera de suavizante con 0,5 l de agua y verter la mezcla en la cámara para la dosificación manual (no hacerlo en caso de lavar prendas de exterior, de deporte o de plumón).▶ Si la dosificación inteligente está activada, reducir la dosificación básica → <i>Página 54</i>.▶ Si se dosifica de manera manual, reducir la cantidad de detergente en el siguiente ciclo de lavado con la misma carga.
	<p>Se ha montado una prolongación no permitida en la manguera de desagüe.</p> <ul style="list-style-type: none">▶ Retirar las prolongaciones no permitidas de la manguera de desagüe. Conectar el aparato
El agua no se vacía. El aparato no arrastra el detergente.	<p>No se ha pulsado inicio / pausa + carga.</p> <ul style="list-style-type: none">▶ Pulsar inicio / pausa + carga.
	<p>El filtro en la entrada de agua está obstruido.</p> <ul style="list-style-type: none">▶ Limpiar el filtro de la entrada de agua → <i>Página 67</i>.
	<p>El grifo de agua está cerrado.</p> <ul style="list-style-type: none">▶ Abrir el grifo de agua.
	<p>Manguera de alimentación de agua está torcida o aprisionada.</p> <ul style="list-style-type: none">▶ Asegurarse de que la manguera de alimentación de agua no esté torcida o aprisionada.
El ciclo de centrifugado se repite varias veces.	<p>El sistema electrónico de control del equilibrio ha detectado un desequilibrio y lo intenta eliminar distribuyendo varias veces la ropa.</p> <ul style="list-style-type: none">▶ No se trata de una avería. No se requiere ninguna acción.
	<p>Nota: A ser posible introducir mezcladas prendas grandes y pequeñas en el tambor al cargar la colada. La ropa de diferente tamaño se distribuye mejor durante el centrifugado.</p>
La duración del programa se modifica durante el proceso de lavado.	<p>El desarrollo del programa se optimiza por vía electrónica. Esto puede dar lugar a variaciones en la duración del programa.</p> <ul style="list-style-type: none">▶ No se trata de una avería. No se requiere ninguna acción.
	<p>El sistema electrónico de control del equilibrio ha detectado un desequilibrio y lo intenta eliminar distribuyendo varias veces la ropa.</p>

Fallo	Causa y resolución de problemas
La duración del programa se modifica durante el proceso de lavado.	<p>▶ No se trata de una avería. No se requiere ninguna acción.</p> <p>Nota: A ser posible introducir mezcladas prendas grandes y pequeñas en el tambor al cargar la colada. La ropa de diferente tamaño se distribuye mejor durante el centrifugado.</p>
	<p>El sistema de control de la espuma activa con la formación de demasiada espuma un proceso de aclarado.</p> <p>▶ No se trata de una avería. No se requiere ninguna acción.</p>
No se ve agua en el tambor del aparato.	<p>El agua permanece debajo de la zona visible.</p> <p>▶ No se trata de una avería. No se requiere ninguna acción.</p> <p>▶ No introducir más agua en el aparato durante el funcionamiento.</p>
Sacudidas en el tambor tras el inicio del programa.	<p>La causa es una prueba interna del motor.</p> <p>▶ No se trata de una avería. No se requiere ninguna acción.</p>
Vibraciones y movimiento de la máquina durante el centrifugado.	<p>El aparato no está correctamente nivelado.</p> <p>▶ Nivelar el aparato</p> <hr/> <p>Las patas del aparato no se han fijado.</p> <p>▶ Fijar las patas del aparato. Nivelar el aparato</p> <hr/> <p>Los seguros de transporte no están retirados.</p> <p>▶ Retirada de los seguros para el transporte</p>
El tambor sigue girando y el agua no se vacía.	<p>La detección de carga está activada.</p> <p>▶ No se trata de una avería. No se requiere ninguna acción.</p> <p>Nota: La detección de carga puede durar hasta 2 minutos.</p>
Fuerte formación de espuma.	<p>La dosificación del detergente es demasiado alta.</p> <p>▶ Medida inmediata: mezclar una cucharada sopera de suavizante con 0,5 l de agua y verter la mezcla en la cámara para la dosificación manual (no hacerlo en caso de lavar prendas de exterior, de deporte o de plumón).</p> <p>▶ Si la dosificación inteligente está activada, reducir la dosificación básica → <i>Página 54</i>.</p> <p>▶ Si se dosifica de manera manual, reducir la cantidad de detergente en el siguiente ciclo de lavado con la misma carga.</p>

Fallo	Causa y resolución de problemas
i-Dos  no puede activarse.	<p>La dosificación inteligente para este programa no está disponible.</p> <ul style="list-style-type: none">▶ No se trata de una avería. No se requiere ninguna acción. <hr/> <p>El progreso del programa de lavado no admite la dosificación inteligente. No hay solución posible.</p>
No se alcanza la velocidad de centrifugado alta.	<p>Se ha ajustado una velocidad de centrifugado baja.</p> <ul style="list-style-type: none">▶ Ajustar una velocidad de centrifugado más alta para el siguiente ciclo de lavado. <hr/> <p>menos plancha está activado.</p> <ul style="list-style-type: none">▶ Seleccionar los programas apropiados para el tipo de tejido. → "Programas", <i>Página 30</i> <hr/> <p>El sistema de control del equilibrio compensa un desequilibrio reduciendo la velocidad de centrifugado.</p> <ul style="list-style-type: none">▶ Redistribuir las prendas en el tambor. <p>Nota: A ser posible introducir mezcladas prendas grandes y pequeñas en el tambor. La ropa de diferente tamaño se distribuye mejor durante el centrifugado.</p> <ul style="list-style-type: none">▶ Iniciar el programa centrifugado.
El programa de centrifugado no arranca.	<p>La cañería de desagüe o la manguera de evacuación está obstruida.</p> <ul style="list-style-type: none">▶ Limpiar la cañería de desagüe y la manguera de evacuación. <hr/> <p>La tubería o manguera de desagüe está doblada o aprisionada.</p> <ul style="list-style-type: none">▶ Asegurarse de que la tubería y la manguera de desagüe no esté doblada o atascada. <hr/> <p>El sistema electrónico de control del centrifugado ha interrumpido el centrifugado a causa de una distribución irregular de la ropa.</p> <ul style="list-style-type: none">▶ Redistribuir las prendas en el tambor. <p>Nota: A ser posible introducir mezcladas prendas grandes y pequeñas en el tambor. La ropa de diferente tamaño se distribuye mejor durante el centrifugado.</p> <ul style="list-style-type: none">▶ Iniciar el programa centrifugado.
Ruidos en forma de sonidos sibilantes.	<p>El agua se enjuaga bajo presión en el compartimento para detergente.</p> <ul style="list-style-type: none">▶ No se trata de una avería: ruido de funcionamiento normal.

Fallo	Causa y resolución de problemas
Zumbido más largo antes de que comience el lavado o de aplicar el suavizante.	El sistema de dosificación inteligente dosifica el detergente o el suavizante. ▶ No se trata de una avería: ruido de funcionamiento normal.
Breve zumbido después del encendido del aparato.	El sistema de dosificación inteligente efectúa una prueba de funcionamiento. ▶ No se trata de una avería: ruido de funcionamiento normal.
Fuentes ruidos durante el centrifugado.	El aparato no está correctamente nivelado. ▶ Nivelar el aparato <hr/> Las patas del aparato no se han fijado. ▶ Fijar las patas del aparato. Nivelar el aparato <hr/> Los seguros de transporte no están retirados. ▶ Retirada de los seguros para el transporte
Ruidos de estruendo y sacudidas en la bomba de vaciado.	Hay un cuerpo extraño en la bomba de vaciado. ▶ → "Limpiar la bomba de vaciado", <i>Página 64</i>
Sorbos y ruidos de succión rítmicos.	La bomba de vaciado está activada y se vacía el agua de lavado. ▶ No se trata de una avería: ruido de funcionamiento normal.
Formación de arrugas.	La velocidad de centrifugado es demasiado alta. ▶ Ajustar una velocidad de centrifugado más baja para el siguiente ciclo de lavado. <hr/> La cantidad de carga es demasiado alta. ▶ Reducir la cantidad de carga para el siguiente ciclo de lavado. <hr/> Se ha seleccionado un programa inadecuado para el tipo de tejido. ▶ Seleccionar los programas apropiados para el tipo de tejido. → "Programas", <i>Página 30</i>
El resultado del centrifugado no es satisfactorio. Las prendas quedan mojadas o demasiado húmedas.	Se ha ajustado una velocidad de centrifugado baja. ▶ Ajustar una velocidad de centrifugado más alta para el siguiente ciclo de lavado. ▶ Iniciar el programa centrifugado . menos plancha está activado. ▶ Seleccionar los programas apropiados para el tipo de tejido. → "Programas", <i>Página 30</i>

Fallo	Causa y resolución de problemas
El resultado del centrifugado no es satisfactorio. Las prendas quedan mojadas o demasiado húmedas.	La cañería de desagüe o la manguera de evacuación está obstruida. ▶ Limpiar la cañería de desagüe y la manguera de evacuación.
	La tubería o manguera de desagüe está doblada o aprisionada. ▶ Asegurarse de que la tubería y la manguera de desagüe no esté doblada o atascada.
	El sistema electrónico de control del centrifugado ha interrumpido el centrifugado a causa de una distribución irregular de la ropa. ▶ Redistribuir las prendas en el tambor. Nota: A ser posible introducir mezcladas prendas grandes y pequeñas en el tambor. La ropa de diferente tamaño se distribuye mejor durante el centrifugado. ▶ Iniciar el programa centrifugado .
	El sistema de control del equilibrio compensa un desequilibrio reduciendo la velocidad de centrifugado. ▶ Redistribuir las prendas en el tambor. Nota: A ser posible introducir mezcladas prendas grandes y pequeñas en el tambor. La ropa de diferente tamaño se distribuye mejor durante el centrifugado. ▶ Iniciar el programa centrifugado .
La ropa sale húmeda y con restos de detergente.	Los detergentes pueden contener sustancias resistentes al agua que pueden depositarse en la ropa. ▶ Iniciar el programa aclarado .
	Se ha llenado el compartimento de dosificación del sistema de dosificación inteligente con un detergente inadecuado. <ol style="list-style-type: none">1. Comprobar si el detergente utilizado es el adecuado. → <i>"Detergente y productos de limpieza", Página 47</i>2. Vaciar los cajetines dosificadores. → <i>"Limpiar el compartimento para detergente", Página 61</i>3. Limpiar los cajetines dosificadores.4. Llenar de nuevo los cajetines dosificadores. → <i>"Llenar el cajetín de dosificación", Página 53</i>
	La cantidad de dosificación básica no está ajustada de forma correcta.

Fallo	Causa y resolución de problemas
La ropa sale húmeda y con restos de detergente.	<ul style="list-style-type: none"> ▶ Si la dosificación inteligente está activada, reducir la dosificación básica → <i>Página 54</i>.
La ropa sale seca y con restos de detergente.	<p>Los detergentes pueden contener sustancias resistentes al agua que pueden depositarse en la ropa.</p> <ul style="list-style-type: none"> ▶ Cepillar la ropa tras el lavado y el secado. <p>Se ha llenado el compartimento de dosificación del sistema de dosificación inteligente con un detergente inadecuado.</p> <ol style="list-style-type: none"> 1. Comprobar si el detergente utilizado es el adecuado. → <i>"Detergente y productos de limpieza", Página 47</i> 2. Vaciar los cajetines dosificadores. → <i>"Limpiar el compartimento para detergente", Página 61</i> 3. Limpiar los cajetines dosificadores. 4. Llenar de nuevo los cajetines dosificadores. → <i>"Llenar el cajetín de dosificación", Página 53</i>
Efecto de limpieza insuficiente.	<p>La cantidad de dosificación básica no está ajustada de forma correcta.</p> <ul style="list-style-type: none"> ▶ Si la dosificación inteligente está activada, reducir la dosificación básica → <i>Página 54</i>. <p>La cantidad de dosificación básica no está ajustada de forma correcta.</p> <ul style="list-style-type: none"> ▶ Si la dosificación inteligente está activada, ajustar la dosificación básica → <i>Página 54</i> correctamente. <p>El detergente o el suavizante se ha espesado en los cajetines dosificadores del sistema de dosificación inteligente.</p> <ol style="list-style-type: none"> 1. Comprobar si el detergente utilizado es el adecuado. → <i>"Detergente y productos de limpieza", Página 47</i> 2. Vaciar los cajetines dosificadores. → <i>"Limpiar el compartimento para detergente", Página 61</i> 3. Limpiar los cajetines dosificadores. 4. Llenar de nuevo los cajetines dosificadores. → <i>"Llenar el cajetín de dosificación", Página 53</i>
	<p>Se ha llenado el compartimento de dosificación del sistema de dosificación inteligente con un detergente inadecuado.</p>

Fallo	Causa y resolución de problemas
Efecto de limpieza insuficiente.	<ol style="list-style-type: none"> 1. Comprobar si el detergente utilizado es el adecuado. → <i>"Detergente y productos de limpieza", Página 47</i> 2. Vaciar los cajetines dosificadores. → <i>"Limpiar el compartimento para detergente", Página 61</i> 3. Limpiar los cajetines dosificadores. 4. Llenar de nuevo los cajetines dosificadores. → <i>"Llenar el cajetín de dosificación", Página 53</i>
Home Connect no funciona correctamente.	<p>Hay diferentes causas posibles.</p> <ul style="list-style-type: none"> ▶ Ir a www.home-connect.com.
Sin conexión a la red doméstica.	<p>El wifi está desconectado.</p> <ul style="list-style-type: none"> ▶ → <i>"Activar el wifi del aparato", Página 58</i> <p>El wifi está activado, pero no se puede establecer la conexión con la red doméstica.</p> <ol style="list-style-type: none"> 1. Asegurarse de que la red doméstica está disponible. 2. Volver a conectar a la red doméstica. → <i>"Conectar el aparato a la red doméstica WLAN (Wi-Fi) con la función WPS", Página 55</i> → <i>"Conectar el aparato a la red doméstica WLAN (Wi-Fi) sin la función WPS", Página 55</i>
Se escapa agua de la manguera de alimentación de agua.	<p>La manguera de alimentación de agua no está conectada correcta o firmemente.</p> <ol style="list-style-type: none"> 1. Conectar la manguera de alimentación de agua correctamente. Acoplar la manguera de alimentación de agua 2. Extraer los tornillos de sujeción.
Se escapa agua de la manguera de evacuación de agua.	<p>La manguera de evacuación presenta daños.</p> <ul style="list-style-type: none"> ▶ Sustituir la manguera de evacuación de agua dañada. <p>La manguera de evacuación de agua está mal conectada.</p> <ul style="list-style-type: none"> ▶ Conectar correctamente la manguera de evacuación de agua. Tipos de conexión de salida de agua
Se han formado olores en el interior del aparato.	<p>La humedad y los residuos de detergentes pueden favorecer la formación de bacterias.</p> <ul style="list-style-type: none"> ▶ → <i>"Limpiar el tambor", Página 61</i> ▶ Cuando no se esté utilizando el aparato, el compartimento para detergente y la puerta deben permanecer abiertos para que pueda secarse el agua residual.

19.1 Desbloqueo de emergencia

Desbloquear la puerta

Requisito: La bomba de vaciado está vacía. → *Página 64*

1. **¡ATENCIÓN!** Las fugas de agua pueden ocasionar daños materiales.
- ▶ No abrir la puerta si se ve agua a través del cristal.

Tirar del desbloqueo de emergencia con una herramienta adecuada hacia abajo y soltarlo.

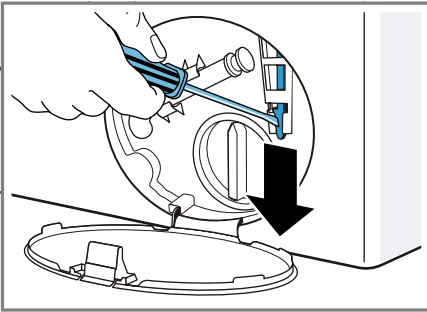

- ✓ El cierre de la puerta está desbloqueado.
2. Introducir y encajar la trampa de mantenimiento.
3. Cerrar la trampa de mantenimiento.

20 Transporte, almacenamiento y eliminación de desechos

Aquí se explica cómo preparar el aparato para el transporte y el almacenamiento. Además, se ofrece información sobre cómo desechar los aparatos usados.

20.1 Desmontar el aparato

1. Cerrar el grifo de agua.
2. El
→ *"Vaciar la manguera de alimentación de agua", Página 67.*
3. Apagar el aparato.
4. Desenchufar el cable de conexión de la toma de corriente del aparato.
5. Evacuar el agua residual que pueda encontrarse en el aparato.
→ *"Limpiar la bomba de vaciado", Página 64*
6. Desmontar las mangueras.
7. Vaciar el cajetín de dosificación.

20.2 Colocar los seguros de transporte

Asegurar el aparato con los seguros para el transporte para evitar daños durante el mismo.

1. Retirar las 4 tapas cubeta.
 - Utilizar en caso necesario un destornillador para retirar las tapas cubeta.

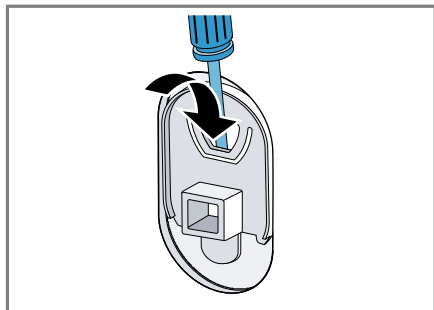

Conservar las tapas cubeta.

2. Colocar las 4 fundas.

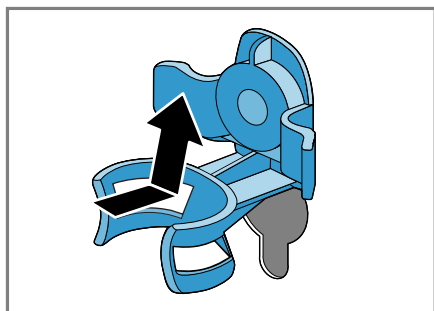

3. Colocar los tornillos de los 4 seguros de transporte y apretar ligeramente.

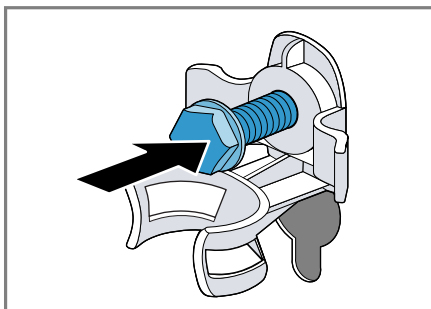

4. Introducir el cable de conexión a la red en el soporte ① y apretar los 4 tornillos de los seguros de transporte con una llave de tuercas de distancia entre caras 13 ②.

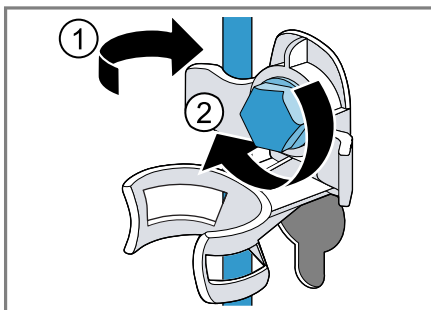

5. Colocar el tubo en el soporte.

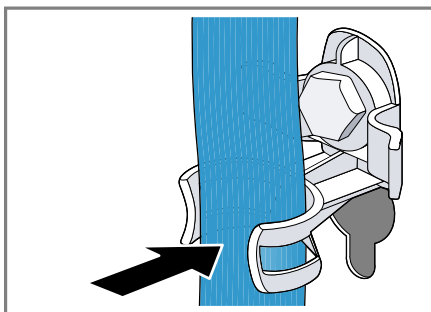

20.3 Puesta en funcionamiento de nuevo del aparato

- ▶ Retirar los seguros para el transporte.

20.4 Eliminación del aparato usado

Gracias a la eliminación respetuosa con el medio ambiente pueden reutilizarse materiales valiosos.

ADVERTENCIA

Riesgo de daños para la salud!

Los niños podrían quedar encerrados en el aparato y poner así en peligro su vida.

- ▶ No instalar el aparato detrás de una puerta que impida o bloquee la apertura de la puerta del aparato.
- ▶ En caso de aparatos usados, extraer el enchufe del cable de conexión de red, a continuación, cortar el cable de conexión de red y destruir el cierre de la puerta del aparato de tal manera que la puerta ya no pueda cerrarse.

1. Desenchufar el cable de conexión de red de la toma de corriente.
2. Cortar el cable de conexión de red.
3. Deseche el aparato de forma respetuosa con el medio ambiente.

Puede obtener información sobre las vías y posibilidades actuales de desecho de materiales de su distribuidor o ayuntamiento local.



Este aparato está marcado con el símbolo de cumplimiento con la Directiva Europea 2012/19/UE relativa a los aparatos eléctricos y electrónicos usados (Re-

siduos de aparatos eléctricos y electrónicos RA-EE).

La directiva proporciona el marco general válido en todo el ámbito de la Unión Europea para la retirada y la reutilización de los residuos de los aparatos eléctricos y electrónicos.

21 Servicio de Asistencia Técnica

Si existen preguntas relativas al funcionamiento, si no se puede subsanar una avería en el aparato o si éste debe repararse, dirigirse al servicio de asistencia técnica.

Muchos problemas pueden solucionarse con la información sobre subsanación de averías contenida en estas instrucciones o en nuestra página web. Si este no es el caso, póngase en contacto con el Servicio de Asistencia Técnica.

Garantizamos que el personal cualificado del servicio de atención al cliente siempre reparará su aparato con repuestos originales, ya sea en caso de garantía o una vez que haya expirado la garantía de fabricante. Las piezas de repuesto originales relevantes para el funcionamiento conforme al reglamento sobre diseño ecológico se pueden adquirir en nuestro Servicio de Asistencia Técnica durante al menos 10 años a partir de la fecha de introducción en el mercado del aparato dentro del Espacio Económico Europeo.

Nota: La intervención del Servicio de Asistencia Técnica es gratuita en el marco de las condiciones de garantía del fabricante.

Para obtener información detallada sobre el periodo de validez de la garantía y las condiciones de garantía en su país, póngase en contacto con nuestro Servicio de Asistencia Técnica o con su distribuidor, o bien consulte nuestra página web.

Cuando se ponga en contacto con el Servicio de Asistencia Técnica, no olvide indicar el número de producto (E-Nr.) y el número de fabricación (FD) del aparato.

Los datos de contacto del Servicio de Asistencia Técnica se encuentran en el directorio adjunto o en nuestra página web.

21.1 Número de producto (E-Nr.) y número de fabricación (FD)

El número de producto (E-Nr.) y el número de fabricación (FD) se encuentran en la placa de características del aparato.

El lugar donde se encuentra la placa de características varía según el modelo:

- en la parte interior de la puerta.
- en la parte interior de la trampilla de mantenimiento.
- en la parte posterior del aparato.

Para volver a encontrar rápidamente los datos del aparato o el número de teléfono del Servicio de Asistencia Técnica, puede anotar dichos datos.

21.2 Garantía para el sistema AQUA-STOP

Además de los derechos de garantía legal respecto al vendedor derivados del contrato de compra y de nuestra garantía del aparato otorgada como



fabricante, concedemos una garantía adicional bajo las siguientes condiciones.

- Resarciremos a los usuarios particulares de los daños producidos en sus hogares debidos a fallos o averías del sistema AQUA-STOP. Con objeto de asegurar la protección del aparato contra fugas de agua, éste tiene que estar conectado a la red eléctrica.
- La garantía de responsabilidad permanecerá vigente durante toda la vida útil del aparato.
- Para la aplicación de la garantía es imprescindible que el aparato con el sistema Aqua-Stop haya sido montado y conectado por personal especializado siguiendo nuestras instrucciones, incluyendo, asimismo, la prolongación del sistema Aqua-Stop (accesorio original) montada correctamente. Nuestra garantía no incluye a las tuberías y grifos defectuosos que conducen hasta el acoplamiento del sistema Aqua-Stop en el grifo de agua.
- Los aparatos dotados del sistema Aqua-Stop no requieren vigilancia durante su funcionamiento. Tampoco hay que cerrar el grifo de agua tras concluir el funcionamiento del aparato. Únicamente se recomienda cerrar el grifo de agua en el caso de que el usuario se vaya a ausentar de su domicilio durante un tiempo prolongado (p. ej., vacaciones de varias semanas).

22 Valores de consumo

La siguiente información se proporciona de acuerdo con el reglamento sobre diseño ecológico de la UE. Los valores indicados para programas distintos de **eco 40-60** solo son valores orientativos y se han determinado de acuerdo con la norma EN60456 aplicable. La función de dosificación automática se ha desactivado con esta finalidad.

Advertencia para la prueba de comparación: desactivar la función de dosificación automática, a menos que esta función sea el objeto de la prueba.

Programa	Carga (kg)	Duración del programa (h:min) ¹	Consumo de energía (kWh/ciclo) ¹	Consumo de agua (l/ciclo) ¹	Temperatura máxima (°C) 5 min ¹	Velocidad de centrifugado (revoluciones por minuto) ¹	Humedad residual (%) ¹
eco 40-60 ²	9,0	3:44	0,940	65,0	43	1400	53
eco 40-60 ²	4,5	2:53	0,340	49,0	29	1400	53
eco 40-60 ²	2,5	2:53	0,190	34,0	25	1400	53
algodón 20 °C	9,0	3:28	0,450	93,0	24	1400	53
algodón 40 °C	9,0	3:28	1,200	93,0	44	1400	53
algodón 60 °C	9,0	3:34	2,000	93,0	62	1400	53
algodón 40 °C + prelav. 	9,0	3:58	1,270	100,0	44	1400	53
sintéticos 40 °C	4,0	2:30	0,770	56,0	43	1200	29
mix 40 °C	4,0	1:03	0,640	43,0	41	1400	52
 lana 30 °C	2,0	0:41	0,200	40,0	24	800	32

¹ Los valores reales pueden variar respecto a los valores indicados debido al efecto de la presión, la dureza y la temperatura de entrada del agua, así como la temperatura ambiente, el tipo y la cantidad de ropa y el grado de suciedad de esta, el detergente empleado, las fluctuaciones en el suministro de corriente eléctrica y las funciones adicionales seleccionadas.

² Programa de prueba según el reglamento sobre diseño ecológico de la UE y el reglamento de etiqueta energética de la UE con agua fría (15 °C).

23 Datos técnicos

Aquí puede encontrar cifras y hechos relativos a su aparato.

Altura del aparato	85,0 cm
Anchura del aparato	60,0 cm
Profundidad del aparato	64,0 cm
Peso	73 kg ¹
Carga admisible máxima	9 kg
Tensión de red	220 - 240 V, 50 Hz
☞ Protección mínima de la instalación	10 A
Potencia nominal	2300 W
Consumo de potencia	<ul style="list-style-type: none"> ■ Modo desactivado: 0,10 W ■ Modo sin apagar: 0,50 W ■ Tiempo hasta que se ajusta el funcionamiento activo conectado a la red (wifi): 5 min ■ Modo preparado red (wifi): 1,50 W
Presión del agua	<ul style="list-style-type: none"> ■ Mínimo: 100 kPa (1 bar) ■ Máximo: 1000 kPa (10 bar)

¹ Según el equipamiento del aparato

Longitud de la manguera de alimentación de agua	150 cm
Longitud de la manguera de desagüe	150 cm
Longitud del cable de conexión a la red	160 cm

¹ Según el equipamiento del aparato

El presente producto contiene fuentes de luz de la clase de eficiencia energética F. Las fuentes de luz se encuentran disponibles como reemplazo y su sustitución solo la puede llevar a cabo personal especializado. Para obtener más información acerca del modelo, puede accederse a nuestra página web <https://energylabel.bsh-group.com>¹. Esta dirección web enlaza con la base de datos oficial de productos de la UE EPREL, cuya dirección web aún no se había publicado en el momento de la impresión. Deben seguirse las instrucciones de la búsqueda de modelo. El identificador del modelo se deriva de los caracteres que se encuentran delante de la barra del número de producto (E-Nr.) ubicado en la placa de características. El identificador del modelo también se encuentra en la primera línea de la etiqueta energética de la UE.

24 Declaración de conformidad

Por la presente, BSH Hausgeräte GmbH certifica que el aparato con la funcionalidad Home Connect cumple

¹ Válido solo para países pertenecientes al Espacio Económico Europeo

con los requisitos básicos y las disposiciones generales básicas de la Directiva 2014/53/EU.

Encontrará una declaración de conformidad con RED detallada en www.siemens-home.bsh-group.com, en la página web del

producto correspondiente a su aparato dentro de la sección de documentos adicionales.



Banda de 2,4 GHz: 100 mW máx.
Banda de 5 GHz: 100 mW máx.



BE	BG	CZ	DK	ES	EE	IE	EL
ES	FR	HR	IT	CY	LV	LT	LU
HU	MT	NL	AT	PL	PT	RO	SI
SK	FI	SE	UK	NO	CH	TR	

WLAN (Wi-Fi) de 5 GHz: solo para uso en interiores.

BSH Hausgeräte GmbH

Carl-Wery-Straße 34

81739 München

GERMANY

www.siemens-home.bsh-group.com

Fabricado por BSH Hausgeräte GmbH bajo la licencia de la marca registrada Siemens AG



9001573815

(001126)

es