



BOSCH



Register your
new device on
MyBosch now and
get free benefits:
[bosch-home.com/
welcome](https://www.bosch-home.com/welcome)

Pralni stroj

WAX32EH0BY

[sl] Uporabniški priročnik in navodila za montažo

Kazalo

1 Varnost	4	9 Pribor	42
1.1 Splošna navodila.....	4	10 Pred prvo uporabo	42
1.2 Namenska uporaba.....	4	10.1 Zagon pranja brez perila.....	42
1.3 Omejitev kroga uporabnikov.....	4	11 Perilo.....	43
1.4 Varna namestitvev.....	5	11.1 Priprava perila	43
1.5 Varna uporaba.....	7	11.2 Razvrščanje perila	43
1.6 Varno čiščenje in vzdrževanje.....	9	11.3 Stopnje umazanosti.....	44
2 Preprečevanje materialne škode	10	11.4 Simboli za nego na etiketah za nego.....	44
3 Varstvo okolja in varčevanje	11	12 Pralna in negovalna sredstva	44
3.1 Odlaganje embalaže novega aparata	11	12.1 Priporočena pralna sredstva	45
3.2 Varčevanje z energijo in viri	11	12.2 Doziranje pralnega sredstva	45
3.3 Način za varčevanje z energijo.....	11	13 Osnovno upravljanje.....	46
4 Namestitvev in priključitev	12	13.1 Vklonpote aparat	46
4.1 Odstranjevanje embalaže aparata	12	13.2 Nastavitev programa	46
4.2 Obseg dobave.....	13	13.3 Prilagoditev nastavitvev programa	47
4.3 Zahteve glede mesta postavitve	13	13.4 Shranjevanje nastavitvev programa.....	47
4.4 Odstranjevanje transportnih varoval	14	13.5 Naložite perilo	47
4.5 Odstranjevanje transportnih opor	15	13.6 Polnjenje pralnih in negovalnih sredstev	48
4.6 Priključitev aparata	16	13.7 Zagon programa	48
4.7 Izravnava aparata	17	13.8 Namakanje perila	48
4.8 Priklonpote aparata na električno napajanje	18	13.9 Naknadno dodajanje perila....	48
5 Spoznavanje	19	13.10 Prekinitev programa	49
5.1 Aparat.....	19	13.11 Nadaljevanje programa po uporabi funkcije Izpiranje stop.....	49
5.2 Predal za pralna sredstva	20	13.12 Jemanje perila iz aparata....	49
5.3 Upravljalni elementi.....	20	13.13 Izklonpote aparata.....	49
5.4 Logika upravljanja	20	14 Otroško varovalo	50
6 Zaslon	22	14.1 Aktiviranje otroškega varovala	50
7 Tipke	26	14.2 Deaktiviranje otroškega varovala.....	50
8 Programi	29		

15 Inteligen ten dozirni sistem	50		
15.1 Polnjenje dozirnih posod.....	50	18.7 Čiščenje odtočne gibke cev na sifonu.....	62
15.2 Vsebina dozirne posode	51	18.8 Čiščenje sita v dovodu vo- de	62
15.3 Osnovna količina doziranja....	51		
16 Home Connect	51	19 Odpravljanje motenj.....	64
16.1 Povezava aparata z doma- čim omrežjem WLAN (Wi- Fi) s funkcijo WPS	51	20 Transport, skladiščenje in odstranjevanje.....	73
16.2 Povezava aparata z doma- čim omrežjem WLAN (Wi- Fi) brez funkcije WPS	52	20.1 Demontaža aparata.....	73
16.3 Povezava aparata z aplika- cijo Home Connect.....	53	20.2 Namestitev transportnih va- roval.....	73
16.4 Povezava aparata z upra- vljanjem z energijo	53	20.3 Ponovni vklop aparata	74
16.5 Aktiviranje Wi-Fi na aparatu....	54	20.4 Odstranitev starega aparata v odpad	74
16.6 Deaktiviranje Wi-Fi na apa- ratu	54	21 Servisna služba.....	75
16.7 Posodobitev programske opreme	54	21.1 Številka izdelka (E-Nr.) in proizvodna številka (FD)	75
16.8 Ponastavitev omrežnih na- stavitev aparata	54	21.2 Jamstvo za AQUA-STOP	75
16.9 Daljinska diagnoza	55	22 Vrednosti porabe	76
16.10 Varstvo podatkov	55	23 Tehnični podatki	77
17 Osnovne nastavitve	55	24 Izjava o skladnosti	77
17.1 Pregled osnovnih nastavi- tev.....	55		
17.2 Sprememba osnovnih na- stavitev.....	56		
18 Čiščenje in nega.....	57		
18.1 Nasveti za nego aparata	57		
18.2 Čiščenje bobna	57		
18.3 Čiščenje predala za pralna sredstva.....	57		
18.4 Odstranjevanje vodnega kamna.....	59		
18.5 Čiščenje črpalke za pralno raztopino.....	59		
18.6 Čiščenje dovodne odprtine v gumijasti manšeti.....	61		



1 Varnost

Upoštevajte naslednja varnostna navodila.

1.1 Splošna navodila



- Skrbno preberite ta navodila.
- Navodila za uporabo in informacije o izdelku shranite za kasnejšo uporabo ali za novega lastnika.
- Če opazite poškodbo zaradi transporta, aparata ne priključite.

1.2 Namenska uporaba

Aparat uporabljajte samo:

- za pranje tkanin za strojno pranje in volne za ročno pranje v skladu z negovalno etiketo.
- z vodo iz vodovoda in običajnimi pralnimi in negovalnimi sredstvi za strojno pranje.
- v domačem gospodinjstvu in v zaprtih prostorih domačega okolja.
- do najvišje nadmorske višine 4000 m.

1.3 Omejitev kroga uporabnikov

Ta aparat lahko otroci, starejši od 8 let, ter osebe z zmanjšanimi fizičnimi, senzoričnimi ali duševnimi sposobnostmi ali osebe, ki ne razpolagajo z izkušnjami in/ali znanjem uporabljajo le, ko so pod nadzorom, ali če so bili poučeni o varni uporabi in so razumeli nevarnosti, ki izhajajo iz uporabe aparata.

Otroci se ne smejo igrati z aparatom.

Otroci brez ustreznega nadzora ne smejo izvajati čiščenja in uporabniškega vzdrževanja aparata.

Otroci, mlajši od 3 let, in domače živali naj se ne približujejo aparatu.

1.4 Varna namestitvev

Pri vgradnji aparata upoštevajte varnostna navodila.

⚠ OPOZORILO – Nevarnost električnega udara!

Nestrokovne instalacije so nevarne.

- ▶ Pri priključitvi in uporabi aparata obvezno upoštevajte podatke na tipski ploščici.
- ▶ Aparat je dovoljeno priključiti na električno omrežje z izmeničnim tokom le preko ozemljene vtičnice, ki je instalirana v skladu s predpisi.
- ▶ Sistem ozemljitve hišne električne napeljave mora biti instaliran v skladu s predpisi. Preseg kablov v instalaciji mora biti dovolj velik.
- ▶ Če uporabljate zaščitno stikalo na diferenčni tok, uporabljajte samo tip stikala z oznako .
- ▶ Aparata nikoli ne napajajte prek zunanje stikalne naprave, npr. stikalne ure ali daljinskega upravljanja.
- ▶ Ko je aparat vgrajen, mora biti omrežni vtič električnega kabla prosto dostopen, če pa to ni mogoče, mora biti v električni napeljavi vgrajena večpolna naprava za prekinitev toka v skladu s predpisi o postavitvi.
- ▶ Pri postavitvi aparata pazite, da omrežni priključni vodnik ni ukleščen ali poškodovan.

Poškodovana izolacija omrežnega priključnega kabla je nevarna.

- ▶ Omrežni priključni kabel nikoli ne sme priti v stik z vročimi deli stroja ali viri toplote.
- ▶ Omrežni priključni kabel nikoli ne sme priti v stik z ostrimi konicami ali robovi.
- ▶ Omrežnega priključnega kabla nikoli ne prepogibajte, stiskajte ali spreminjajte.

⚠ OPOZORILO – Nevarnost požara!

Uporaba podalšanega električnega vodnika in nedovoljenih adapterjev je nevarna.

- ▶ Ne uporabljajte podaljškov ali električnih razdelilnikov.
- ▶ Če je električni vodnik prekratek, se obrnite na servisno službo.
- ▶ Uporabljajte samo adapterje, ki jih je odobril proizvajalec.

⚠ OPOZORILO – Nevarnost poškodb!

Visoka teža aparata lahko pri dviganju povzroči poškodbe.

▶ Aparata ne dvigajte sami.

Če ta aparat nestrokovno postavite v pralno-sušilni stolp, lahko zgoraj postavljeni aparat pade.

▶ Sušilni stroj pritrdite na pralni stroj izključno s kompletom za povezavo, ki ga dobavi proizvajalec sušilnega stroja . Drugačen način postavitve ni dovoljen.

▶ Aparata ne postavite v pralno-sušilni stolp, če proizvajalec sušilnega stroja ne ponuja ustreznega kompleta za povezavo.

▶ V pralno-sušilni stolp ne postavljajte različno širokih in globokih aparatov različnih proizvajalcev.

▶ Pralno-sušilnega stolpa ne postavljajte na podstavek, ker se aparata lahko prevrneta.

⚠ OPOZORILO – Nevarnost zadužitve!

Otroci se lahko zavijejo v embalažo ali pa si slednje potegnejo preko glave in se tako zadušijo.

▶ Poskrbite, da otroci ne bodo prišli v stik z embalažnim materialom.

▶ Ne dovolite otrokom, da se igrajo z embalažnim materialom.

⚠ PREVIDNO – Nevarnost poškodb!

Aparat se med delovanjem lahko trese ali premika.

▶ Aparat postavite na čisto, ravno in trdno površino.

▶ Izravnajte aparat s pomočjo nog aparata in vodne tehtnice.

Pri nestrokovno napeljanih ceveh in priključnih vodih obstaja nevarnost spotikanja.

▶ Cevi in priključne vode položite tako, da ne bo nevarnosti, da bi se spotaknili.

Če aparat premikate, tako da ga držite za izbočene dele, npr. za vrata, se deli lahko odlomijo.

▶ Stroja ne premikajte tako, da ga držite za izbočene dele.

⚠ PREVIDNO – Nevarnost ureznin!

Če se dotikate ostrih robov na aparatu, se lahko urežete.

▶ Nikoli se ne dotikajte ostrih robov na aparatu.

- ▶ Med namestitvijo in transportom aparata uporabljajte zaščitne rokavice.

1.5 Varna uporaba

⚠ OPOZORILO – Nevarnost električnega udara!

Poškodovan aparat ali poškodovan omrežni priključni kabel je nevaren.

- ▶ Nikoli ne uporabljajte poškodovanega aparata.
- ▶ Nikoli ne vlecite za priključni kabel, da izkločite aparat iz električnega omrežja. Vedno vlecite za vtič omrežnega priključnega kabla.
- ▶ Če je aparat ali omrežni priključni kabel v okvari, takoj izvlecite vtič omrežnega priključnega kabla iz vtičnice ali izklopite varovalko v omarici z varovalkami in zaprite vodovodno pipo.
- ▶ Pokličite pooblaščen servis. → *Stran 75*

Vdirajoča vlaga lahko povzroči električni udar.

- ▶ Aparat uporabljajte samo v zaprtih prostorih.
- ▶ Aparata nikoli ne izpostavljajte visokim temperaturam in vlagi.
- ▶ Za čiščenje aparata ne uporabljajte parnega čistilnika, visokotlačnega čistilnika, cevi ali prh.

⚠ OPOZORILO – Nevarnost ogroženosti zdravja!

Otroci se lahko zaprejo v aparat in s tem ogrozijo svoje življenje.

- ▶ Aparata ne postavljajte za vrata, ki lahko ovirajo ali preprečujejo odpiranje vrat aparata.
- ▶ Pri odsluženih aparatih izvlecite vtič omrežnega priključnega kabla, prerežite kabel in uničite ključavnico aparata, da se vrata aparata ne zaprejo več.

⚠ OPOZORILO – Nevarnost zadužitve!

Otroci lahko vdihnejo ali pogoltnejo majhne dele in se tako zadušijo.

- ▶ Poskrbite, da otroci ne bodo prišli v stik z majhnimi deli.
- ▶ Ne dovolite otrokom, da se igrajo z majhnimi deli.

⚠ OPOZORILO – Nevarnost zastrupitve!

Pralna in negovalna sredstva lahko pri zaužitju privedejo do zastrupitve.

- ▶ Ob nehotenem zaužitju pralnih/negovalnih sredstev takoj poiščite zdravniško pomoč.
- ▶ Pralna in negovalna sredstva shranjujte nedostopno za otroke.

⚠ OPOZORILO – Nevarnost eksplozije!

Če je bilo perilo predhodno obdelano s čistili, ki vsebujejo topila, lahko v aparatu pride do eksplozije.

- ▶ Predhodno obdelano perilo pred sušenjem temeljito izperite z vodo.

⚠ PREVIDNO – Nevarnost poškodb!

Če stopite na aparat ali plezate po njem, se lahko pokrivna plošča zlomi.

- ▶ Nikoli ne stopajte ali plezajte na aparat.

Če sedete na odprta vrata ali se opirate nanja, se aparat lahko prevrne.

- ▶ Ne sedajte na vrata aparata in se ne opirajte nanja.
- ▶ Ne postavljajte predmetov na vrata aparata.

Če sežete v vrteči se boben, si lahko poškodujete roke.

- ▶ Preden sežete v boben, počakajte, da se popolnoma ustavi.

⚠ PREVIDNO – Nevarnost opeklin!

Steklo vrat je pri pranju z visokimi temperaturami vroče.

- ▶ Ne dotikajte se vročih vrat aparata.
- ▶ Otroci naj se ne približujejo vročim vratom aparata.

⚠ PREVIDNO – Nevarnost oparin!

Pralna raztopina je pri pranju z visokimi temperaturami vroča.

- ▶ Ne dotikajte se vroče pralne raztopine.

⚠ PREVIDNO – Nevarnost kemičnih opeklin!

Ko odprete predal za pralna sredstva, lahko pralno in negovalno sredstvo brizgneta iz aparata. Če prideta v stik z očmi ali kožo, lahko povzročita draženje.

- ▶ Če pridete v stik s pralnimi ali negovalnimi sredstvi, temeljito izperite oči ali kožo s čisto vodo.
- ▶ Ob nehotenem zaužitju pralnih/negovalnih sredstev takoj poiščite zdravniško pomoč.
- ▶ Pralna in negovalna sredstva shranjujte nedostopno za otroke.

1.6 Varno čiščenje in vzdrževanje

Pri čiščenju in vzdrževanju aparata upoštevajte varnostna navodila.

⚠ OPOZORILO – Nevarnost električnega udara!

Nestrokovna popravila so nevarna.

- ▶ Popravila aparata sme izvajati samo izšolano strokovno osebje.
- ▶ Za popravilo aparata je dovoljeno uporabljati samo originalne nadomestne dele.
- ▶ Če se omrežni priključni vodnik aparata poškoduje, ga mora zamenjati proizvajalec ali njegova servisna služba ali podobna kvalificirana oseba, da se izognete nevarnostim.

Vdirajoča vlaga lahko povzroči električni udar.

- ▶ Za čiščenje aparata ne uporabljajte parnega čistilnika, visokotlačnega čistilnika, cevi ali prh.

⚠ OPOZORILO – Nevarnost poškodb!

Uporaba neoriginalnih nadomestnih delov in pribora je nevarna.

- ▶ Uporabljajte samo proizvajalčeve originalne rezervne dele in originalni pribor.

⚠ OPOZORILO – Nevarnost zastrupitve!

Pri uporabi čistil, ki vsebujejo topila, se lahko razvijejo strupeni hlapi.

- ▶ Ne uporabljajte čistil, ki vsebujejo topila.

2 Preprečevanje materialne škode

Upoštevajte ta navodila, da preprečite materialno škodo in poškodbe aparata.

POZOR!

Napačno doziranje mehčalca, pralnega in negovalnega sredstva ter čistil lahko vpliva na delovanje aparata.

- ▶ Upoštevajte proizvajalčeva priporočila za doziranje.

Prekoračitev največje količine perila vpliva na delovanje aparata.

- ▶ Upoštevajte največjo količino perila za vsak program in je ne prekoračite.

→ "Programi", Stran 29

Stroj je za transport zaščiten s transportnimi varovali. Če ne odstranite transportnih varoval, lahko pride do materialne škode in poškodbe aparata.

- ▶ Pred uporabo v celoti odstranite vsa transportna varovala in jih shranite.
- ▶ Pred vsakim transportom v celoti namestite vsa transportna varovala, da preprečite poškodbe med transportom.

Zaradi nestrokovne priključitve dovodne cevi lahko nastane materialna škoda.

- ▶ Navoje na dovodni cevi zategnite ročno.
- ▶ Dovodno cev po možnosti priključite na vodovodno pipo brez dodatnih povezovalnih elementov, npr. adapterja, podaljška, ventila ipd.
- ▶ Pazite, da bo ohišje ventila dovodne cevi vgrajeno tako, da se ne bo dotikalo okolice in ne bo izpostavljeno delovanju zunanjih sil.
- ▶ Pazite, da bo notranji premer vodovodne pipe najmanj 17 mm.

- ▶ Pazite, da bo dolžina navoja na priključku na vodovodno pipo najmanj 10 mm.

Prenizek ali previsok tlak vode lahko vpliva na delovanje aparata.

- ▶ Prepričajte se, da je tlak vode v vodovodni napeljavi vsaj 100 kPa (1 bar) in največ 1000 kPa (10 bar).
- ▶ Če vodni tlak presega navedeno najvišjo vrednost, je treba med priključek za pitno vodo in komplet cevi aparata namestiti reducirni ventil.
- ▶ Aparata ne priključite na mešalno baterijo breztladne naprave za pravo vroče vode.

Spremenjene ali poškodovane cevi za vodo lahko povzročijo materialno škodo in poškodbe aparata.

- ▶ Cevi za vodo nikoli ne prepogibajte, stiskajte, spreminjajte ali prerežite.
- ▶ Uporabite samo priložene cevi za vodo ali originalne nadomestne cevi.
- ▶ Že uporabljenih cevi za vodo nikoli ne uporabite ponovno.

Zaradi uporabe aparata z umazano ali prevročo vodo lahko nastane materialna škoda.

- ▶ Aparat uporabljajte izključno s hladno vodo iz vodovoda.

Neustrezna čistilna sredstva lahko poškodujejo površine aparata.

- ▶ Ne uporabljajte agresivnih ali abrazivnih čistil.
- ▶ Ne uporabljajte močnih alkoholnih čistil.
- ▶ Ne uporabljajte trdih čistilnih blazinic ali gobic.
- ▶ Aparat čistite samo z vodo in mehko vlažno krpo.
- ▶ Če ostanki pralnega sredstva, pršila ali drugi ostanki pridejo v stik z aparatom, jih nemudoma odstranite.

3 Varstvo okolja in varčevanje

3.1 Odlaganje embalaže novega aparata

Material embalaže je okolju prijazen in primeren za ponovno uporabo.

- ▶ Posamezne sestavne dele ločeno sortirajte v odpad.

3.2 Varčevanje z energijo in viri

Če upoštevate te napotke, bo vaš aparat porabil manj električne energije in vode.

Uporabljajte programe z nizko temperaturo in daljšim časom pranja ter izkoristite največjo količino perila
→ *Stran 29.*

- ✓ Tako je poraba energije in vode najučinkovitejša.

Uporabljajte varčno nastavitvev programov.

- ✓ Ko spremenite nastavitve posameznega programa, se na zaslonu prikaže pričakovana poraba.

Pralno sredstvo dozirajte
→ *Stran 45* glede na stopnjo umazanosti perila.

- ✓ Če je perilo malo ali normalno umazano, zadošča manjša količina pralnega sredstva. Upoštevajte priporočilo proizvajalca pralnega sredstva za doziranje.

Če je perilo malo ali normalno umazano, znižajte temperaturo pranja.

- ✓ Pri nižjih temperaturah aparat porabi manj energije. Če je perilo malo ali normalno umazano, zadoščajo tudi temperature, nižje od navedenih na etiketi za nego.

Nastavite največje število vrtljajev ožemanja, če boste perilo nato sušili v sušilnem stroju.

- ✓ Če je perilo bolj suho, se trajanje programa sušenja skrajša in poraba energije je nižja. Z višjim številom vrtljajev ožemanja se zmanjša količina preostale vlage v perilu in ožemanje postane glasnejše.

Perilo perite brez predpranja.

- ✓ Če perete s predpranjem, se trajanje programa podaljša in poraba energije in vode je višja.

Aparat ima funkcijo samodejnega prepoznavanja količine.

- ✓ Samodejno prepoznavanje količine optimalno prilagodi porabo vode in trajanje programa vrsti tkanin in količini perila.

Aparat ima Aquasensor.

- ✓ Aquasensor med izpiranjem preverja stopnjo kalnosti vode za izpiranje in ustrezno prilagodi trajanje in število izpiranj.

3.3 Način za varčevanje z energijo

Če dalj časa ne upravljate z aparatom, se aparat samodejno preklopi v način za varčevanje z energijo. Vsi prikazi ugasnejo in **Start/Reload**  utripa.

Način za varčevanje z energijo se izklopi, ko znova upravljate z aparatom, npr. odprete ali zaprete vrata.

sl Namestitev in priključitev

Če v načinu za varčevanje z energijo dalj časa ne upravljate z aparatom, se aparat samodejno izklopi.

Opomba: Ko je Wi-Fi aktiviran, se aparat ne izklopi samodejno.

4 Namestitev in priključitev

4.1 Odstranjevanje embalaže aparata

Opomba: Za varno uporabo aparata upoštevajte informacije na temo Varnost → *Stran 4* in Preprečevanje materialne škode → *Stran 10*.

POZOR!

Predmeti, ki ostanejo v bobnu in niso namenjeni za delovanje v aparatu, lahko povzročijo materialno škodo in poškodbe aparata.

- ▶ Pred uporabo te predmete in ves priloženi pribor odstranite iz bobna.
- 1. Z aparata odstranite vso embalažo in zaščitne folije.
Upoštevajte informacije na temo → "*Odlaganje embalaže novega aparata*", *Stran 11* glede okolju prijaznega odstranjevanja embalaže.
- 2. Preverite, če so na aparatu vidne poškodbe.
- 3. Odprite vrata.
→ "*Osnovno upravljanje*", *Stran 46*
- 4. Odstranite pribor iz bobna.
- 5. Zaprite vrata.

4.2 Obseg dobave

Ko razpakirate vse dele, jih preverite, če so se ob transportu poškodovali. Preverite tudi popolnost obsega dobave.

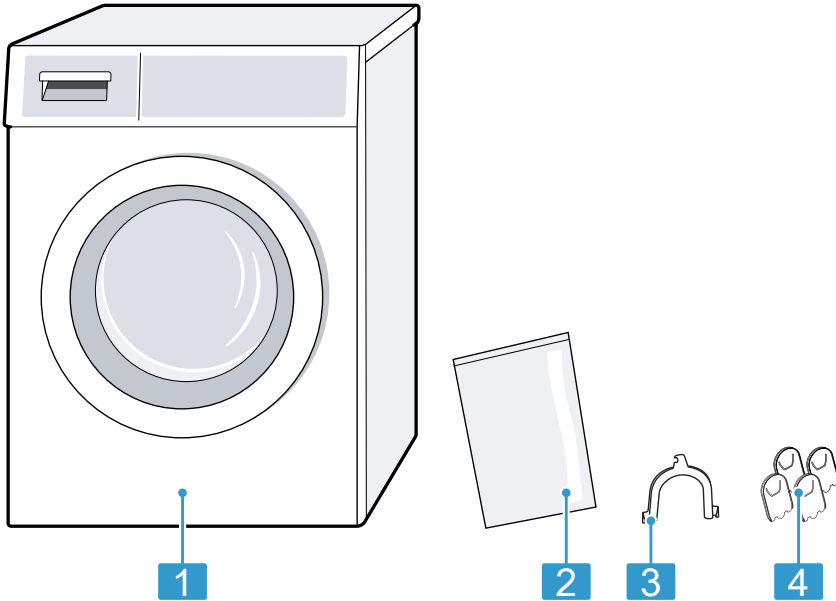

1 Pralni stroj

2 Spremni dokumenti

3 Koleno za pritrditev odtočne gibke cevi

4 Pokrivne kape

⚠ OPOZORILO **Nevarnost električnega udara!**

Nekateri deli aparata so pod napetostjo. Dotikanje delov pod napetostjo je nevarno.

- ▶ Aparata ne uporabljajte brez pokrova.

⚠ OPOZORILO **Nevarnost poškodb!**

Če aparat deluje na podnožju, se lahko prevrne.

- ▶ Pred uporabo obvezno pritrдите noge aparata s proizvajalčevimi pritr-dilnimi sponami → *Stran 42*.

4.3 Zahteve glede mesta po- stavitve

Opomba: Za varno uporabo aparata upoštevajte informacije na temo Varnost → *Stran 4* in Preprečevanje materialne škode → *Stran 10*.



POZOR!

Če je aparat nameščen v prostoru, kjer zmrzuje, ali na prostem, se lahko aparat zaradi zamrznjenih ostankov vode poškoduje, zamrznjene cevi pa lahko počijo ali razpokajo.

- ▶ Aparata ne nameščajte in uporabljajte v prostorih, kjer zmrzuje, ali na prostem.

Pred odpremo iz tovarne je bil opravljen preizkus delovanja aparata, zato je v njem lahko še nekaj vode. Če aparat nagnete za več kot 40°, lahko ta voda izteče.

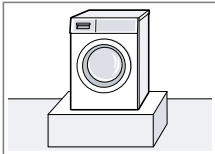
- ▶ Previdno nagnite aparat.

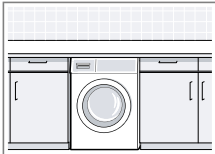
Mesto postavitve	Zahteve
<p>Na podnožju</p> 	<p>Aparat pritrdite s pritrdilnimi spojnami → <i>Stran 42</i>.</p>
<p>Na stropu z lesenimi tramovi</p> 	<p>Aparat postavite na vodoodporna lesena plošča, ki je trdno privita na tla. Lesena plošča mora biti debela najmanj 30 mm.</p>
<p>Med kuhinjskimi elementi</p> 	<ul style="list-style-type: none"> ■ Niša mora biti široka 60 cm. ■ Aparat vgradite samo pod neprekinjen pult, ki je trdno povezan s sosednjimi omaricami.

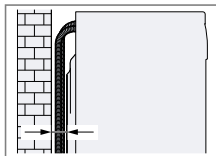
Mesto postavitve	Zahteve
<p>Ob steni</p> 	<p>Cevi ne pripriete med steno in aparat.</p>

4.4 Odstranjevanje transportnih varoval

Aparat je za transport zaščiten s transportnimi varovali na zadnji strani aparata.

Opombe

- Za varno uporabo aparata upoštevajte informacije na temo Varnost → *Stran 4* in Preprečevanje materialne škode → *Stran 10*.
- Transportna varovala, vijake in tulce shranite za poznejši transport → *Stran 73*.

1. Cevi potegnite iz držal.

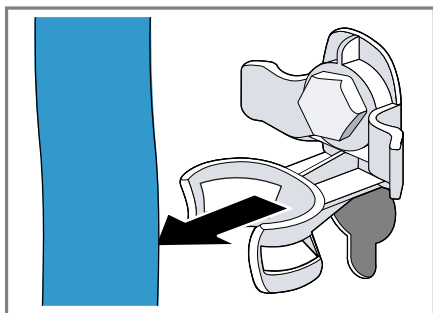

2. Vse vijake 4 transportnih varoval odvijte z vijačnim ključem dim. 13 ① in jih odstranite ②.

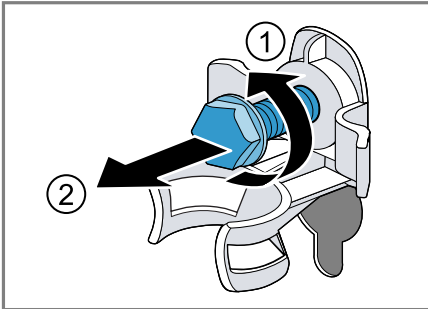

3. Omrežni priključni kabel potegnite iz držala.

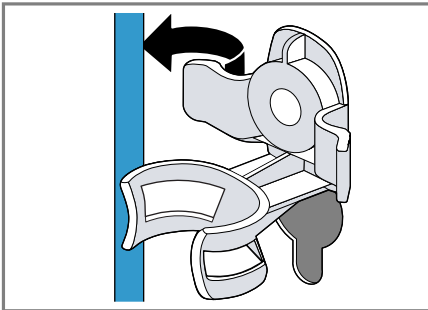

4. Odstranite 4 tulce.

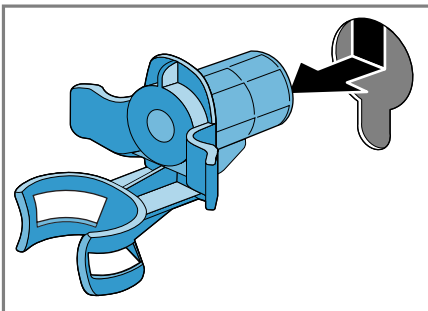

5. Vstavite 4 pokrivne kape.

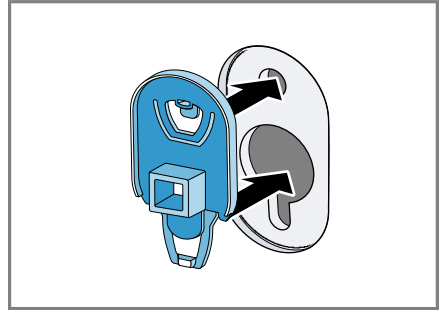

6. 4 pokrivne kape potisnite navzdol.

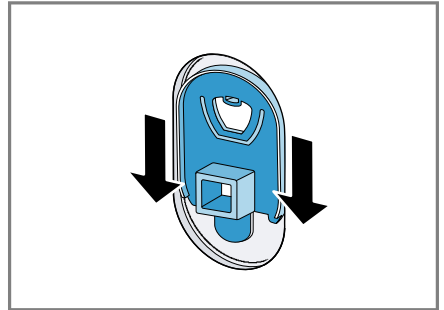

4.5 Odstranjevanje transportnih opor

Opomba: Za varno uporabo aparata upoštevajte informacije na temo Varnost → *Stran 4* in Preprečevanje materialne škode → *Stran 10*.

sl Namestitev in priključitev

1. Vijake navpičnih transportnih opor odvijte z izvijačem T20 in jih odstranite.

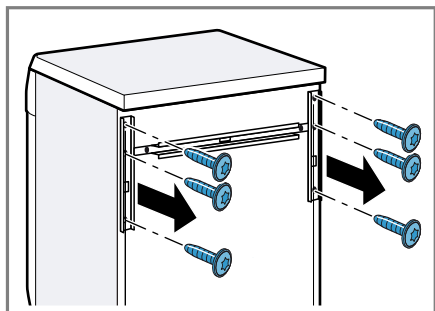

2. Odstranite transportne opore.

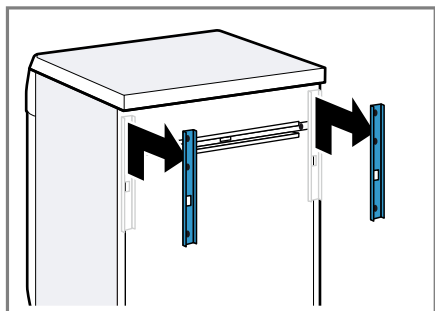

3. Vijake vodoravne transportne opore odvijte z izvijačem T20 in jih odstranite.

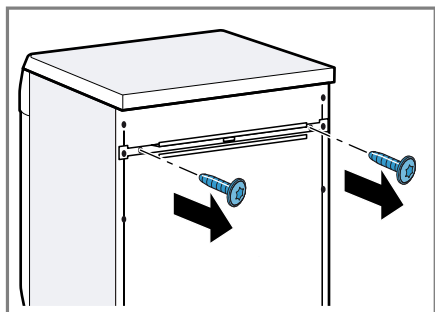

4. Odstranite vodoravno transportno oporo.

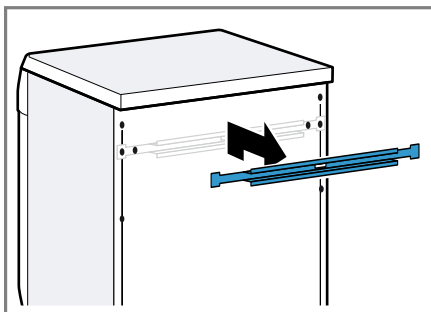

4.6 Priključitev aparata

Priključitev dovodne cevi

Opomba: Za varno uporabo aparata upoštevajte informacije na temo Varnost → *Stran 4* in Preprečevanje materialne škode → *Stran 10*.

⚠ OPOZORILO **Nevarnost električnega udara!**

Nekateri deli aparata so pod napetostjo. Dotikanje delov pod napetostjo je nevarno.

- ▶ Električnega ventila Aquastop ne potaplajte v vodo.

1. Dovodno cev priključite na vodovodno pipo (26,4 mm = 3/4").

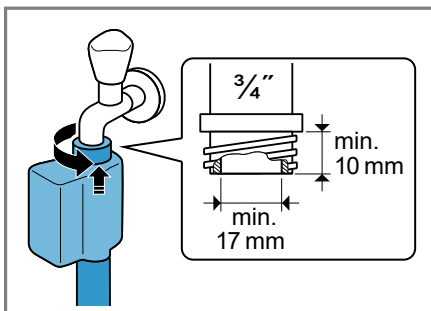

2. Previdno odprite pipo in preverite, če priključna mesta tesnijo.

Načini priključitve na odtok

Te informacije vam bodo pomagale priključiti aparat na odtok.

Opomba: Za varno uporabo aparata upoštevajte informacije na temo Varnost → *Stran 4* in Preprečevanje materialne škode → *Stran 10*.

POZOR!

Med črpanjem je odtočna gibka cev pod tlakom in se lahko sname s priključnega mesta.

- ▶ Odtočno gibko cev zavarujte pred nehotenim snemanjem.

Opomba: Upoštevajte višine izčrpavanja.

Največja višina izčrpavanja znaša 100 cm.

Odtok v sifon

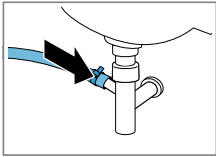

Priključno mesto zavarujte s cevno objemko (24–40 mm).

Odtok v umivalnik

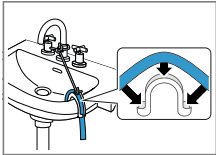

Odtočno cev pritrdite s kolenom in jo zavarujte.

Odtok v cev iz plastične mase z gumijasto objemko ali v odtočni kanal.

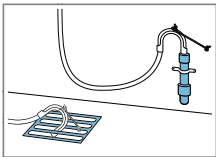

Odtočno cev pritrdite s kolenom in jo zavarujte.

4.7 Izravnava aparata

Da zmanjšate hrup in tresljaje ter preprečite premikanje aparata, pravilno izravnajte aparat.

Opomba: Za varno uporabo aparata upoštevajte informacije na temo Varnost → *Stran 4* in Preprečevanje materialne škode → *Stran 10*.

1. Protitimatice odvijte v desno z vijahnim ključem dim. 17.

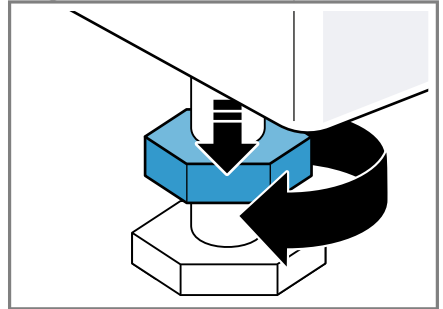

2. Vrtite noge aparata, da izravnate aparat. Z vodno tehničico preverite, ali je aparat izravnán.

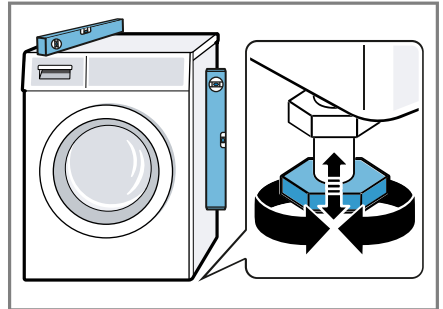

Vse noge aparata morajo trdno stati na tleh.

sl Namestitev in priključitev

3. Protimatice privijte proti ohišju z vijaknim ključem dim. 17 in jih ročno zategnite.

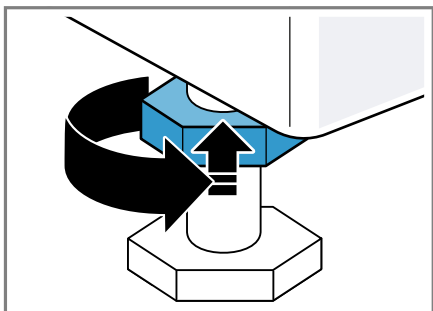

Pri tem nogo aparata trdno držite in ne spreminjajte višine.

4.8 Priklop aparata na električno napajanje

Opomba: Za varno uporabo aparata upoštevajte informacije na temo Varnost → *Stran 4* in Preprečevanje materialne škode → *Stran 10*.

1. Vtič omrežnega priključnega vodnika priključite na vtičnico v bližini aparata.
Priključne podatke aparata najdete v tehničnih podatkih → *Stran 77*.
2. Preverite omrežni vtič glede dobre pritrditve.

5 Spoznavanje

5.1 Aparat

Tukaj najdete pregled sestavnih delov svojega aparata.

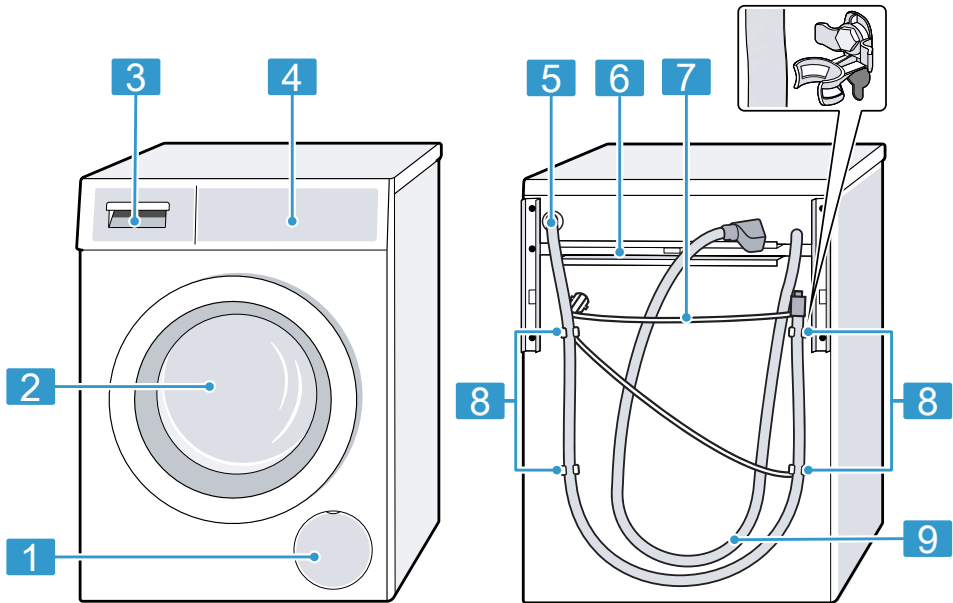

Glede na tip aparata se lahko podrobnosti na sliki razlikujejo, npr. barva in oblika.

1	Vzdrževalna loputa črpalke za pralno raztopino → <i>Stran 59</i>
2	Vrata
3	Predal za pralna sredstva → <i>Stran 20</i>
4	Upravljalni elementi → <i>Stran 20</i>
5	Odočna gibka cev → <i>Stran 17</i>
6	Transportne opore → <i>Stran 15</i>

7	Omrežni priključni kabel → <i>Stran 18</i>
8	Transportna varovala → <i>Stran 14</i>
9	Dovodna cev → <i>Stran 16</i>

5.2 Predal za pralna sredstva

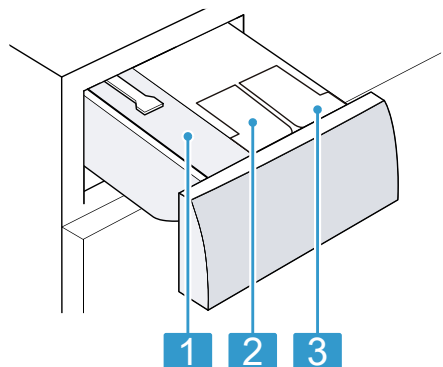

- | | |
|---|--|
| 1 | Prekat za ročno doziranje |
| 2 | ⊗/ ∅: Posoda za doziranje mehčalca ali pralnega sredstva |
| 3 | ∅: Posoda za doziranje pralnega sredstva |

5.3 Upravljalni elementi

Prek upravljalnega polja nastavite vse funkcije svojega aparata in dobite informacije o stanju delovanja.

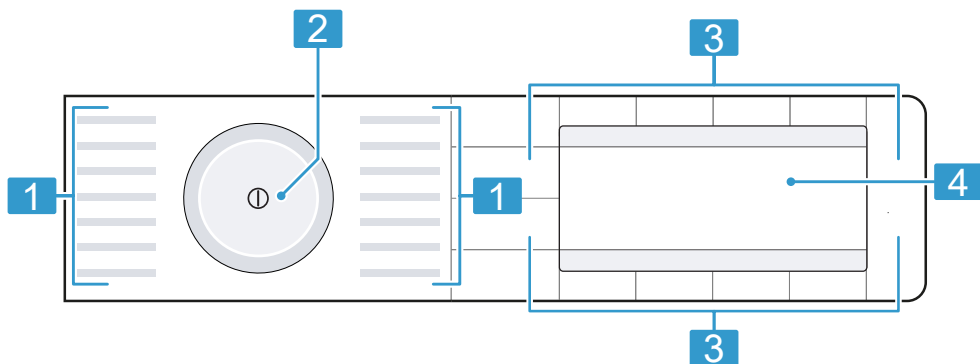

- | | |
|---|-------------------------------|
| 1 | Programi → Stran 29 |
| 2 | Programsko stikalo → Stran 46 |
| 3 | Tipke → Stran 26 |
| 4 | zaslon → Stran 22 |

5.4 Logika upravljanja

Glavni meni

Da izberete nastavitve programa, pritisnite na tipke nad simboli ali pod njimi.

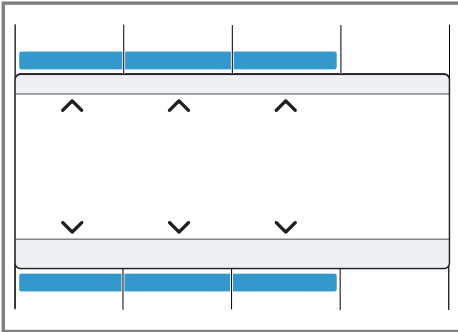

Izbrana nastavitve programa se prikaže na sredini zaslona.

Podmeni

Da izberete nastavitve, pritisnite na tipke pod simboli, da se na zaslonu izbere želena nastavitve.

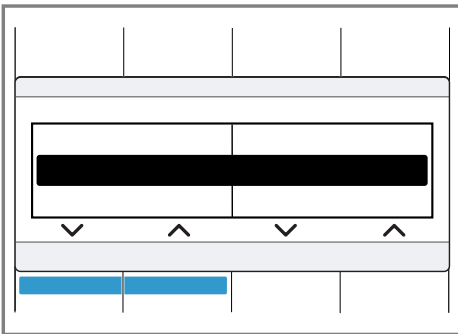

Da izberete nastavitve, pritisnite na tipke pod simboli, da se na zaslonu izbere želena nastavitve.

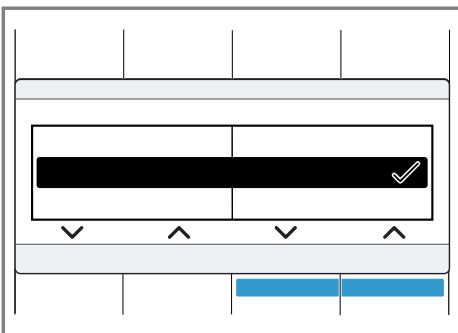

Ko je nastavitve aktivirana, se na zaslonu prikaže ✓. Izbire ni treba znova potrditi.

Podmeni se po nekaj sekundah samodejno zapre.

6 Zaslon

Na prikazovalniku so prikazane trenutne nastavljene vrednosti, možnosti izbire ali pa opozorilna besedila.

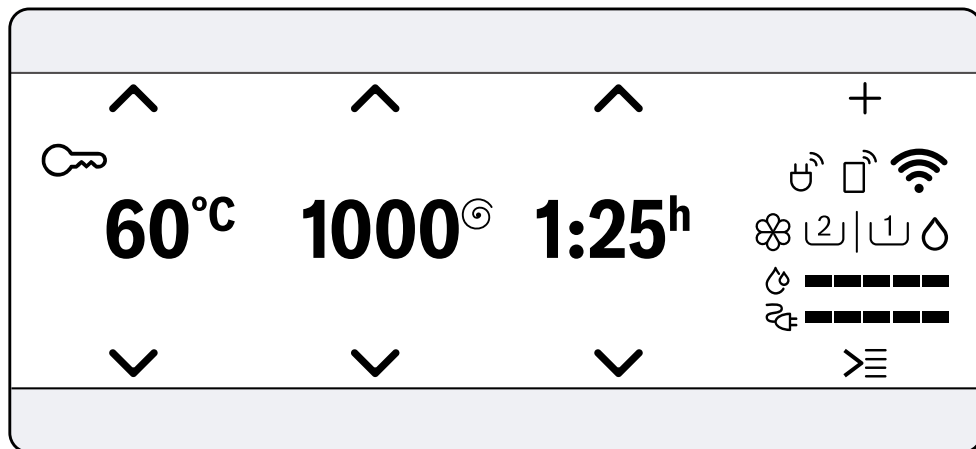















Primer prikaza na zaslonu

Prikaz	Naziv	Opis
0:40 h ¹	Trajanje programa/preostali čas programa	Predvideno približno trajanje programa ali preostali čas programa.
10 h ¹	Končano čez	Konec programa je določen in prikažejo se preostale ure. → "Tipke", Stran 26
10 kg ¹	Priporočena količina perila	Največja količina perila za nastavljeni program v kg.
0 - 1600 [⊙]	Število vrtljajev ožemanja	Nastavljeno število vrtljajev ožemanja v vrt/min. → "Tipke", Stran 27 0: brez ožemanja, samo črpanje
❄ - 90 °C	Temperatura	Nastavljena temperatura v °C. → "Tipke", Stran 27 ❄ (hladno)
∨ ^	Navigacija	Izberite nastavitve. → "Logika upravljanja", Stran 20

¹ Primer

Prikaz	Naziv	Opis
+	dodatne nastavitve programa	Spremenite in aktivirajte, deaktivirajte ali prilagodite dodatne nastavitve programov. → "Tipke", Stran 28
☰	Shranjevanje programa dodatni programi	Shranite program → Stran 47. Nastavite dodatne programe → Stran 46.
🔑	Otroško varovalo	<ul style="list-style-type: none"> ■ sveti: otroško varovalo je aktivirano. ■ utripa: otroško varovalo je aktivirano in upravljali ste z aparatom. → "Deaktiviranje otroškega varovala", Stran 50
📄	Prepr. likan.	Funkcija za manj mečkanja je aktivirana. → "Tipke", Stran 28
🧺 ⁺ 🧺 ⁺¹ 🧺 ⁺² 🧺 ⁺³	Izpiranje plus	Dodatna izpiranja so aktivirana. → "Tipke", Stran 28
⬇️	Predpranje	Predpranje je aktivirano. → "Tipke", Stran 28
🚰	Voda Plus	Pranje z večjo količino vode je aktivirano. → "Tipke", Stran 28
🛑	Izpiranje stop	Izpiranje stop je aktivirano. → "Tipke", Stran 28
🤫	Tiho pranje	Tiho pranje je aktivirano. → "Tipke", Stran 28
👶	Hrana za dojenčke	Način za odstranjevanje madežev je aktivan.
🦋	Kri	Način za odstranjevanje madežev je aktivan.
🐛	Jajce	Način za odstranjevanje madežev je aktivan.
🍷	Jagode	Način za odstranjevanje madežev je aktivan.
🌱	soil + sand (zemlja, pesek)	Način za odstranjevanje madežev je aktivan.
🌿	Trava	Način za odstranjevanje madežev je aktivan.
☕	coffee (kava)	Način za odstranjevanje madežev je aktivan.
🧴	Kozmetika	Način za odstranjevanje madežev je aktivan.

¹ Primer

Prikaz	Naziv	Opis
	Oranžna	Način za odstranjevanje madežev je aktiviran.
	Rdeče vidno	Način za odstranjevanje madežev je aktiviran.
	Čokolada	Način za odstranjevanje madežev je aktiviran.
	Znoj	Način za odstranjevanje madežev je aktiviran.
	Umazane nogavice	Način za odstranjevanje madežev je aktiviran.
	Jedilna maščoba/olje	Način za odstranjevanje madežev je aktiviran.
	Čaj	Način za odstranjevanje madežev je aktiviran.
	Paradižnik	Način za odstranjevanje madežev je aktiviran.
	Poraba energije	Poraba energije za nastavljeni program. <ul style="list-style-type: none"> ■ — : nizka poraba energije ■ ———— : visoka poraba energije
	Poraba vode	Poraba vode za nastavljeni program. <ul style="list-style-type: none"> ■ — : nizka poraba vode ■ ———— : visoka poraba vode
	Zagon na daljavo	Zagon na daljavo je aktiviran. → "Tipke", Stran 27
	Wi-Fi	<ul style="list-style-type: none"> ■ sveti: aparat je povezan z domačim omrežjem. ■ utripa: aparat se poskuša povezati z domačim omrežjem. → "Home Connect", Stran 51
	Wi-Fi	Aparat ni povezan s domačim omrežjem. → "Home Connect", Stran 51
	Upravljanje z energijo	Aparat je povezan s sistemom Smart Energy (upravljanje z energijo). → "Povezava aparata z upravljanjem z energijo", Stran 53









¹ Primer









Prikaz	Naziv	Opis
⏏ ⏏	Dozirna posoda za tekoče pralno sredstvo	<ul style="list-style-type: none"> ■ sveti: inteligentni dozirni sistem za tekoče pralno sredstvo je aktiviran. ■ utripa: dozirna posoda je napolnjena manj kot do najnižje meje. → <i>"Inteligenten dozirni sistem"</i>, <i>Stran 50</i> <p>⏏ (tekoče pralno sredstvo)</p>
⏏ ⏏ ⏏	Dozirna posoda za tekoče pralno sredstvo ali mehčalec.	<ul style="list-style-type: none"> ■ sveti: inteligentni dozirni sistem za tekoče pralno sredstvo ali mehčalec je aktiviran. ■ utripa: dozirna posoda je napolnjena manj kot do najnižje meje. → <i>"Inteligenten dozirni sistem"</i>, <i>Stran 50</i> <p>⏏ (tekoče pralno sredstvo) ⏏ (mehčalec)</p>
Doziranje: _ 50 % ¹	Priporočilo za doziranje	<p>Priporočilo za doziranje pralnega sredstva, ko je pametno doziranje deaktivirano. → <i>"Doziranje pralnega sredstva"</i>, <i>Stran 45</i></p> <p>Opomba: V priporočilu za doziranje je navedeno, za kakšno količino perila je primerno doziranje pralnega sredstva. Vrednost v odstotkih se nanaša na največjo količino perila za program.</p>

¹ Primer

7 Tipke

S tipko **Options**  odprite podmeni za dodatne nastavitve programov. Dodatne nastavitve programov so navedene v pregledu tipk. Izbira nastavitve programa je odvisna od nastavljenega programa. Možnosti izbire za vsak program najdete v pregledu za → "Programi", Stran 29.

Tipka	Izbira	Opis
Start/Reload  (Start/Reload/Pause)	<ul style="list-style-type: none"> ■ vklop ■ prekinitvev ■ premor 	Zagon, prekinitvev programa ali premor.
SpeedPerfect 	<ul style="list-style-type: none"> ■ aktiviranje ■ deaktiviranje 	Aktiviranje ali deaktiviranje pranja s krajšim časom. Opomba: Poraba energije se zviša. To ne vpliva na rezultat pranja.
Intensive Plus  (Intenzivno plus)	<ul style="list-style-type: none"> ■ aktiviranje ■ deaktiviranje 	Aktiviranje ali deaktiviranje pranja s podaljšanim časom. Trajanje programa se podaljša za do 30 minut. Primerno za posebno umazano perilo.
 madeži	Večkratna izbira	Izberite vrsto madežev. Temperatura, vrtenje bobna in čas namakanja se prilagodijo vrsti madežev.
 i-DOS	<ul style="list-style-type: none"> ■ aktiviranje ■ deaktiviranje ■ Vsebina dozirne posode ■ Osnovna količina doziranja 	S kratkim pritiskom na tipko aktivirate ali deaktivirate pametni sistem doziranja mehčalca  ali tekočega pralnega sredstva  . Če držite tipko pritisnjeno pribl. 3 sekunde, odprete osnovne nastavitve in lahko določite vsebino dozirne posode ali nastavite osnovno količino doziranja. → "Pregled osnovnih nastavitvev", Stran 55 → "Inteligenten dozirni sistem", Stran 50
Finished in  (Končano v)	1–24 ur	Določite čas konca programa. Trajanje programa je že všteto v nastavljenemu številu ur. Po zagonu programa se prikaže trajanje programa.











Tipka	Izbira	Opis
Temperature Selection  (Izbira temperature)	 - 90 °C	Prilagodite temperaturo v °C.
Spin Speed Reduction  (Centrifuga)	0 - 1600 vrt/min	Spremenite število vrtljajev ožemanja ali deaktivirajte ožemanje. Če izberete 0, se voda izčrpa in ožemanje ob koncu pranja je deaktivirano. Perilo mokro ostane v bobnu.
 (omrežno stikalo)	<ul style="list-style-type: none"> ■ vklop ■ izklop 	Vklopite ali izklopite aparat.
Remote Start  (Start na daljavo)	<ul style="list-style-type: none"> ■ aktiviranje ■ deaktiviranje ■ Odpiranje menija Home Connect 	S kratkim pritiskom na tipko omogočite daljinski zagon aparata prek aplikacije Home Connect Če držite tipko pritisnjeno pribl. 3 sekunde, odprete meni Home Connect.
		<p>Opombe</p> <ul style="list-style-type: none"> ■ Iz varnostnih razlogov zagona na daljavo ni mogoče aktivirati v naslednjih primerih: <ul style="list-style-type: none"> – Vrata so odprta. – Predal za pralna sredstva ni povsem vstavljen. ■ Iz varnostnih razlogov se zagon na daljavo deaktivira v naslednjih primerih: <ul style="list-style-type: none"> – Odprite vrata. – Pritisnite Start/Reload . – Pritisnite Remote Start . – Izklopite aparat. – Po izpadu električnega toka.
Child Lock  3 sec. (Otroška zaščita 3 sek.)	<ul style="list-style-type: none"> ■ aktiviranje ■ deaktiviranje 	Aktivirajte ali deaktivirajte otroško varovalo. Zavarujte upravljalne elemente pred nenamernim upravljanjem. Če aktivirate otroško varovalo in izklopite aparat, ostane otroško varovalo aktivirano. → "Otroško varovalo", <i>Stran 50</i>
Basic Settings  3 sec. (Osnovna nastavitve 3 sek.)	Osnovne nastavitve → <i>Stran 55</i>	Spremenite osnovne nastavitve aparata. → "Sprememba osnovnih nastavitvev", <i>Stran 56</i>

Tipka	Izbira	Opis
Options <input checked="" type="checkbox"/> (Možnosti)	Večkratna izbira	Aktivirajte dodatne nastavitve programov. → "Prilagoditev dodatnih nastavitvev programa", Stran 47 Dodatne nastavitve programov najde-te v tem pregledu.
Predpranje	<ul style="list-style-type: none"> ■ aktiviranje ■ deaktiviranje 	Aktivirajte ali deaktivirajte predpranje, npr. za pranje močno umazanega perila. Opomba: Če je sistem pametnega doziranja aktiviran, se pralno sredstvo samodejno dozira za predpranje in glavno pranje. Če je sistem pametnega doziranja deaktiviran, dodajte pralno sredstvo za predpranje neposredno v bobnen.
Dodatno izpiranje	<ul style="list-style-type: none"> ■ aktiviranje ■ deaktiviranje 	Aktivirajte ali deaktivirajte do tri dodatna izpiranja. Priporočljivo pri posebno občutljivi koži ali na področjih z zelo mehko vodo.
Izpiranje stop	<ul style="list-style-type: none"> ■ aktiviranje ■ deaktiviranje 	Aktivirajte ali deaktivirajte ožemanje in črpanje vode ob koncu pranja. Perilo ostane po zadnjem izpiranju v vodi. → "Nadaljevanje programa po uporabi funkcije Izpiranje stop", Stran 49
tiho pranje	<ul style="list-style-type: none"> ■ aktiviranje ■ deaktiviranje 	Aktivirajte ali deaktivirajte tiho pranje, npr. za pranje ponoči. Opozorilni signal ob koncu programa je deaktiviran in število vrtljajev končnega ožemanja se zmanjša.
Voda plus	<ul style="list-style-type: none"> ■ aktiviranje ■ deaktiviranje 	Pranje z večjo količino vode. Priporočljivo za posebno občutljivo kožo in za nežnejšo obdelavo perila.
Za enosta.likanje	<ul style="list-style-type: none"> ■ aktiviranje ■ deaktiviranje 	Aktivirajte ali deaktivirajte način za manj mečkanja. Da bo perilo manj zmečkano, aparat prilagodi potek ožemanja in število vrtljajev ožemanja. Perilo je po pranju tako vlažno, da se zgladi, ko ga obesite na vrv za sušenje.









8 Programi

Tu boste našli pregled programov. Doblili boste informacije o količini perila in možnih nastavitvah programa.









Nasvet: Etikete za nego perila vam bodo še dodatno pomagale pri izbiri programa.
→ "Simboli za nego na etiketah za nego", *Stran 44*











Program	Opis	Nastavitve programa
Cottons  (Bombaž)	Pranje odpornih tkanin iz bombaža, lanu in mešanih vlaken. Primerno tudi kot skrajšani program za normalno umazano perilo, če aktivirate SpeedPerfect  . Če je SpeedPerfect  aktivirano, se največja količina perila zmanjša na 5 kg.	<p>Intensive Plus </p> <p> i-DOS </p> <p> i-DOS </p> <p>Za enosta.likanje</p> <p>Voda plus</p> <p>tiho pranje</p> <p>Predpranje</p> <p>Izpiranje stop</p> <p>Dodatno izpiranje</p> <p> madeži</p> <p>SpeedPerfect </p> <p>največje število vrtljajev ožemanja (vrt/min)¹ 1600</p> <p>najvišja temperatura (°C) 90</p>

¹ Nastavitev programa









Program	Opis		Nastavitve programa			
Cottons Co-lour  (Bombaž pisanano)	<p>Pranje odpornih tkanin iz bombaža, lanu in mešanih vlaken. Energijsko varčen program.</p> <p>Opomba: Dejanska temperatura pranja se lahko zaradi varčevanja z energijo razlikuje od nastavljene temperature pranja. Učinkovitost pranja ustreza zakonskim predpisom.</p>	10	<p>Intensive Plus </p> <p> i-DOS </p> <p> i-DOS </p> <p>Za enosta.likanje</p> <p>Voda plus</p> <p>tiho pranje</p> <p>Predpranje</p> <p>Izpiranje stop</p> <p>Dodatno izpiranje</p> <p> madeži</p> <p>SpeedPerfect </p> <p>največje število vrtljajev ožemanja (vrt/min)¹</p> <p>najvišja temperatura (°C)</p>	-	-	-
Eco 40-60	<p>Pranje tkanin iz bombaža, lanu in mešanih vlaken.</p> <p>Opomba: Tkanine, ki jih v skladu s simbolom za nego perila lahko perete</p>	10			-	-







¹ Nastavitev programa

Program	Opis
Nastavitve programa	<p>Intensive Plus </p> <p> i-DOS </p> <p> i-DOS </p> <p>Za enosta.likanje</p> <p>Voda plus</p> <p>tiho pranje</p> <p>Predpranje</p> <p>Izpiranje stop</p> <p>Dodatno izpiranje</p> <p> madeži</p> <p>SpeedPerfect </p> <p>največje število vrtljajev ožemanja (vrt/min)¹</p> <p>najvišja temperatura (°C)</p>
	<p>največja količina perila (kg)</p> <p>pri temperaturi od 40 °C  do 60 °C , lahko perete skupaj.</p> <p>Učinkovitost pranja ustreza najboljšemu možnemu razredu učinkovitosti pranja v skladu z zakodajo.</p> <p>Pri tem programu se temperatura samodejno prilagodi količini perila, da dosežete optimalno energijsko učinkovitost in najboljše možno učinkovitost pranja. Temperature pranja ni mogoče spremeniti.</p> <p>¹ Nastavitev programa</p>







Program	Opis	Nastavitve programa			
		Intensive Plus 	●	●	–
		 i-DOS 	●	●	●
		 i-DOS 	●	●	●
		Za enosta.likanje	●	●	●
		Voda plus	●	●	●
		tiho pranje	●	●	●
		Predpranje	●	●	●
		Izpiranje stop	●	●	●
		Dodatno izpiranje	●	●	●
		 madeži	●	●	●
		SpeedPerfect 	●	●	–
		največje število vrtljajev ožemanja (vrt/min) ¹	1200	1600	800
		najvišja temperatura (°C)	60	60	40
	največja količina perila (kg)	4	4	2	
	Easy-Care  (Enostavna nega)	Pranje tkanin iz sintetike in mešanih vlaken.			
	Quick Mix  (Hitro pranje/Mešano)	Pranje tkanin iz bombaža, lanu, sintetike in mešanih vlaken. Primerno za malo umazano perilo.			
	Delicates/ Silk  (Občutljivo/Svil)	Pranje občutljivih pralnih tkanin iz svile, viskoze in sintetike. Uporabite pralno sredstvo za občutljivo perilo ali svilo.			









¹ Nastavitev programa

Program	Opis		
Nastavitve programa Intensive Plus   i-DOS   i-DOS  Za enosta.likanje Voda plus tiho pranje Predpranje Izpiranje stop Dodatno izpiranje  madeži SpeedPerfect  največje število vrtljajev ožemanja (vrt/min) ¹ najvišja temperatura (°C)		— ● — — — — ● — — — — — 800 40	— — — — — — — — — — — — — — —
	največja količina perila (kg)	2	—
 Wool (Volna)	Opomba: Posebno občutljive kose perila ali perilo s kaveljci, zankami ali ločki perite v mrežici. Pranje tkanin iz volne ali z deležem volne za ročno in strojno pranje. Da se perilo ne bi skrčilo, boben posebno nežno in z dolgiimi premori premika tkanine. Uporabite pralno sredstvo za volno.	 Additional Programs (... nadalje)	Nastavitev dodatnih programov. Dodatne programe najdete v tem pregledu programov.
			¹ Nastavitev programa







Program	Opis	Nastavitve programa				
	največja količina perila (kg)	Intensive Plus   i-DOS   i-DOS  Za enosta.likanje Voda plus tiho pranje Predpranje Izpiranje stop Dodatno izpiranje  maceži SpeedPerfect  največje število vrtljajev ožemanja (vrt/min) ¹ najvišja temperatura (°C)	-	-	-	-
Črpanje	Nastavite programa, ki jih lahko izberete, so odvisne od nastavljenega programa. Črpanje vode, npr. po prekinitvi programa. Ne uporabljajte mehčalca.	-	-	-	-	-
Izpiranje	Izpiranje, ki mu sledi ožemanje in črpanje vode.	-	-	●	-	-
Ožemanje	Ožemanje in črpanje vode. Ne uporabljajte mehčalca.	-	-	-	●	-
				1600	1600	

¹ Nastavitev programa





Program	Opis	Nastavitve programa	
<p>največja količina perila (kg)</p>	<p>6</p>	<p>Intensive Plus </p> <p>i-DOS  </p> <p>i-DOS  </p> <p>Za enosta.likanje</p> <p>Voda plus</p> <p>tiho pranje</p> <p>Predpranje</p> <p>Izpiranje stop</p> <p>Dodatno izpiranje</p> <p>madeži </p> <p>SpeedPerfect </p> <p>največje število vrtljajev ožemanja (vrt/min)¹</p> <p>najvišja temperatura (°C)</p>	<p>3,5</p>
			<p>¹ Nastavitev programa</p>

Program	Opis	Nastavitve programa		
		Intensive Plus 	●	-
		 i-DOS 	●	-
		 i-DOS 	●	-
		Za enosta.likanje	●	-
		Voda plus	●	-
		tiho pranje	●	●
		Predpranje	●	-
		Izpiranje stop	●	-
		Dodatno izpiranje	●	-
		 madeži	●	-
		SpeedPerfect 	●	-
		največje število vrtljajev ožemanja (vrt/min) ¹	1200	1200
		najvišja temperatura (°C)	40	-
	največja količina perila (kg)	4		-
 Dark Wash (Temno perilo)	Pranje temnih tkanin in tkanin močnih barv iz bombaža ter tkanin s preprosto nego, npr. jeansa. Oblačila perite z notranjo stranjo obrnjeno navzven. Uporabite tekoče pralno sredstvo.			
Čiščenje bobna	Čiščenje in nega bobna. Program uporabite v naslednjih primerih: <ul style="list-style-type: none"> ■ pred prvo uporabo ■ pri pogostem pranju pri temperaturi 40 °C in manj ■ po daljši odsotnosti 			









¹ Nastavitev programa

Program	Opis
<p>največja količina perila (kg)</p>	<p>Nastavitve programa</p> <ul style="list-style-type: none"> Intensive Plus   i-DOS   i-DOS  Za enosta.likanje Voda plus tiho pranje Predpranje Izpiranje stop Dodatno izpiranje  madeži SpeedPerfect  največje število vrtljajev ožemanja (vrt/min)¹ najvišja temperatura (°C)
	<p>Uporabljajte univerzalni pralni prašek ali pralno sredstvo z belilom. Količino pralnega sredstva prepolovite, da prečite penjenje. Ne uporabljajte mehčalca. Ne uporabljajte pralnega sredstva za volno in občutljivo perilo ali tekočega pralnega sredstva. Opomba: Če dajl časa niste uporabili programa s temperaturo 60 °C ali več, utripa prikaz za čiščenje bobna, da vas opomni.</p>









¹ Nastavitev programa

Program	Opis	Nastavitve programa
☆ Memory	Shranite želeni program in individualne nastavitve programa. Nastavite programa, ki jih lahko izberete, so odvisne od nastavljenega programa.	Intensive Plus  i-DOS  i-DOS  Za enosta.likanje Voda plus tiho pranje Predpranje Izpiranje stop Dodatno izpiranje madeži  SpeedPerfect  največje število vrtljajev ožemanja (vrt/min) ¹ najvišja temperatura (°C)
AllergyPlus	Pranje odpornih tkanin iz bombaža, lanu in mešanih vlaken. Primerno za alergike in pri povečanih higienskih zahtevah. Opomba: Ko je nastavljena temperatura dosežena, ostane nespremenjena do konca pranja.	● ● ● ● ● ● ● ● ● ● ● ● 1600 60







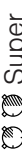

¹ Nastavitev programa

Program	Opis
Nastavitve programa	<p>Intensive Plus </p> <p> i-DOS </p> <p> i-DOS </p> <p>Za enosta.likanje</p> <p>Voda plus</p> <p>tiho pranje</p> <p>Predpranje</p> <p>Izpiranje stop</p> <p>Dodatno izpiranje</p> <p> madeži</p> <p>SpeedPerfect </p> <p>največje število vrtljajev ožemanja (vrt/min)¹ 800</p> <p>najvišja temperatura (°C) 60</p>
Srajce	<p>največja količina perila (kg) 2</p> <p>Pranje srajc in bluz, ki jih ni treba likati, iz bombaža, lanu, sintetiike in mešanih vlaken.</p> <p>Nasvet: Da preprečite mečkanje perila, aktivirajte Za enosta.likanje. Perilo se samo na kratko ožame in lahko še mokro vzamete iz stroja. Obesite mokre srajce in bluže, da se poravnajo.</p> <p>Opomba: Srajce in bluže iz svile ali občutljivih materialov perite na programu Delicates/Silk .</p>

¹ Nastavitev programa

Program	Opis	Nastavitve programa
<p> Sportswear (Športna oblačila)</p>	<p>Pranje športnih oblačil in oblačil za prosti čas iz sintetike, mikrovlaken in flisa. Uporabite pralno sredstvo za športna oblačila. Ne uporabljajte mehčalca. Nasvet: Močno umazano perilo perite na programu Easy-Care .</p>	<p>Intensive Plus  ●</p> <p> i-DOS  -</p> <p> i-DOS  ●</p> <p>Za enosta.likanje ●</p> <p>Voda plus ●</p> <p>tiho pranje ●</p> <p>Predpranje ●</p> <p>Izpiranje stop ●</p> <p>Dodatno izpiranje ●</p> <p> maceži ●</p> <p>SpeedPerfect  -</p> <p>največje število vrtljajev ožemanja (vrt/min)¹ 800</p> <p>najvišja temperatura (°C) 40</p>
<p> Super Quick 15'/30' (Hitro 15'/30')</p>	<p>Pranje tkanin iz bombaža, sintetike in mešanih vlaken. Kratek program za malo umazane majhne kose perila. Program traja pribl. 30 minut.</p>	<p>-</p> <p>●</p> <p>●</p> <p>-</p> <p>-</p> <p>-</p> <p>●</p> <p>-</p> <p>●</p> <p>●</p> <p>-</p> <p>●</p> <p>1200</p> <p>40</p>

¹ Nastavitve programa

Program	Opis
	<p data-bbox="124 132 331 161">Intensive Plus </p> <p data-bbox="124 193 253 221"> i-DOS </p> <p data-bbox="124 253 247 282"> i-DOS </p> <p data-bbox="124 314 340 343">Za enosta.likanje</p> <p data-bbox="124 375 253 403">Voda plus</p> <p data-bbox="124 435 262 464">tiho pranje</p> <p data-bbox="124 496 264 525">Predpranje</p> <p data-bbox="124 557 297 585">Izpiranje stop</p> <p data-bbox="124 617 348 646">Dodatno izpiranje</p> <p data-bbox="124 678 247 707"> madeži</p> <p data-bbox="124 738 340 767">SpeedPerfect </p> <p data-bbox="124 799 432 860">največje število vrtljajev ožemanja (vrt/min) ¹</p> <p data-bbox="124 879 445 908">najvišja temperatura (°C)</p>
	<p data-bbox="79 943 426 971">največja količina perila (kg)</p> <p data-bbox="454 991 622 1310">Če želite trajanje programa skrajšati na 15 minut, aktivirajte SpeedPerfect . Največja količina perila se zmanjša na 2 kg.</p> <p data-bbox="633 1198 659 1469">¹ Nastavitev programa</p>

9 Pribor

Uporabljajte originalni pribor. Ta je prilagojen vašemu aparatu.

	Uporaba	Kataloška številka
Podaljšek dovodne cevi	Podaljšek dovodne cevi za hladno vodo ali za Aquastop (2,50 m).	WMZ2381
Spone	Večja stabilnost aparata.	WMZ2200

10 Pred prvo uporabo

Pripravite aparat na uporabo.

10.1 Zagon pranja brez perila

Preden je aparat zapustil tovarno, je bil temeljito preizkušen. Da odstranite morebitne ostanke vode, prvič perite brez perila.

Opomba: Za varno uporabo aparata upoštevajte informacije na temo Varnost → *Stran 4* in Preprečevanje materialne škode → *Stran 10*.

1. Pritisnite .

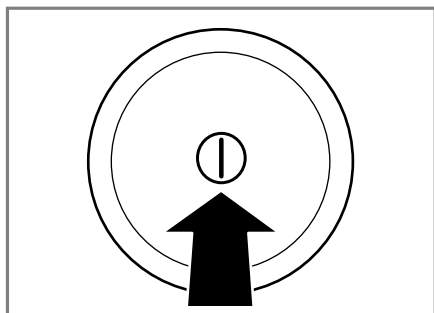

Vklop aparata lahko traja nekaj sekund.

2. Nastavite program **Čiščenje bobna**.
3. Zaprite vrata.

4. Izvlecite predal za pralna sredstva.

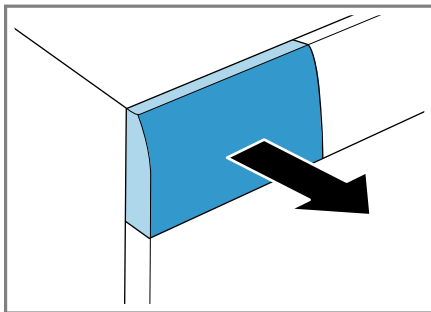

5. Pralni prašek dodajte v prekat za ročno doziranje.

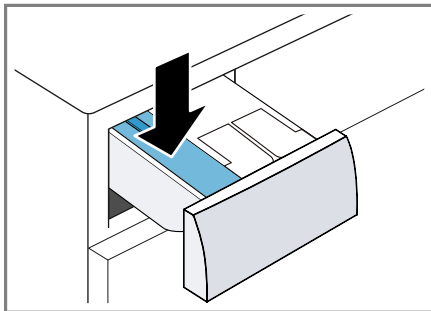

Da preprečite penjenje, uporabite le polovico količine pralnega sredstva, ki jo proizvajalec priporoča za malo umazano perilo. Ne uporabljajte pralnega sredstva za volno ali občutljivo perilo.

6. Zaprite predal za pralna sredstva.

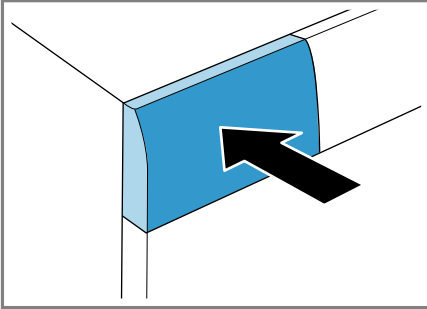

7. Za zagon programa pritisnite **Start/Reload** (**Start/Reload/Pause**) .

✓ Na zaslonu se prikaže preostali čas trajanja programa.

8. Zaženite prvo pranje ali pritisnite , da izklopite aparat. → "Osnovno upravljanje", Stran 46

- zapnite prevleke za odeje in vzglavnike
- zapnite zadrge, sprejemala, kaveljčke in zanke
- pasove in trakove zvežite ali uporabite vrečko za perilo
- daljše trakove in vrvice s trdimi zaključki v kapucah ali hlačah zvežite
- odstranite kolesca in obtežilne vrvice za zavese ali uporabite mrežico za perilo
- za majhne in občutljive kose perila, npr. otroške nogavičke, uporabite mrežico za pranje
- nekateri trdovratni in zasušeni madeži izginejo šele po večkratnem pranju
- velike in majhne kose perila perite skupaj
- svežih madežev ne drgnite, ampak nanje nanosite milnico
- perilo razgrnite in razrahljajte ali upoštevajte opis programov

11 Perilo

11.1 Priprava perila

Opomba: Za varno uporabo aparata upoštevajte informacije na temo Varnost → *Stran 4* in Preprečevanje materialne škode → *Stran 10*.

POZOR!

Predmeti, ki ostanejo v perilu, lahko poškodujejo perilo in boben.

- ▶ Pred uporabo odstranite vse predmete iz žepov oblačil.
- ▶ Pripravite perilo, da varujete aparat in perilo.
 - izpraznite žepe
 - skrtačite pesek iz vseh zavihkov in žepov

11.2 Razvrščanje perila

Opomba: Za varno uporabo aparata upoštevajte informacije na temo Varnost → *Stran 4* in Preprečevanje materialne škode → *Stran 10*.

- ▶ Za boljši rezultat pranja in za preprečevanje obarvanja pred pranjem razvrstite perilo po naslednjih merilih.
 - vrsta tkanja in vlaken
Perilo iste vrste tkanja in vlaken perite skupaj.
 - Simboli za nego na etiketah za nego → *Stran 44*
 - Opis programov → *Stran 29*
 - belo perilo
 - pisano perilo
Novo pisano perilo prvič perite ločeno od drugega perila.

11.3 Stopnje umazanosti

Stopnja umazanosti	Umazanost	Primeri
rahla	<ul style="list-style-type: none"> ■ ni vidne umazanije ali madežev ■ perilo se je navzelo vonjav 	lahka poletna ali športna oblačila, nošena le nekaj ur
normalna	vidna umazanija ali rahli madeži	<ul style="list-style-type: none"> ■ majice, srajce ali bluže so prepotene ali večkrat nošene ■ brisače ali posteljina, uporabljene do enega tedna
močna	izrazito vidna umazanija ali madeži	kuhinjske krpe, otroško perilo ali delovna oblačila

11.4 Simboli za nego na etiketah za nego

Simboli za nego za pranje

Simbol	Postopek pranja	Priporočeni program
	običajno	Bombaž
	nežno	Preprosta nega
	posebej nežno	občutljivo/svila za ročno pranje
	ročno pranje	volna
	ni primerno za pranje v pralnem stroju	-

12 Pralna in negovalna sredstva

Opomba: Za varno uporabo aparata upoštevajte informacije na temo Varnost → *Stran 4* in Preprečevanje materialne škode → *Stran 10*.

Navodila proizvajalca za uporabo in doziranje najdete na embalaži.

Opombe

- če uporabljate tekoča pralna sredstva, uporabljajte le takšna, ki sama tečejo
- ne mešajte različnih tekočih pralnih sredstev
- ne mešajte pralnih sredstev in mehčalca
- ne uporabljajte nobenih izdelkov, ki imajo veliko dodatkov, in močno zgoščenih izdelkov
- ne uporabljajte sredstev, ki vsebujejo topila, jedkih sredstev ali sredstev, ki povzročajo uhajanje plinov, npr. tekočega belila

- barvila uporabljajte varčno, sol lahko razžre nerjaveče jeklo
- v aparatu ne uporabljajte sredstev za razbarvanje
- za pranje ne uporabljajte kisa

12.1 Priporočena pralna sredstva

Pralno sredstvo	Tkanine	Program	Temperatura
Univerzalno pralno sredstvo z optičnimi posvetlitvami	toplotno odporne bele tkanine iz lanu ali bombaža	Bombaž	od hladno do 90 °C
Pralno sredstvo za barvano perilo brez belila in optičnih posvetlitev	barvaste tkanine iz lanu ali bombaža	Bombaž	od hladno do 60 °C
Pralno sredstvo za barvaste/občutljive tkanine brez optičnih posvetlitev	barvaste tkanine iz vlaken za preprosto nego ali sintetike	Preprosta nega	od hladno do 60 °C
Pralno sredstvo za občutljivo perilo	občutljive fine tkanine iz svile ali viskoze	Občutljivo/svila	od hladno do 40 °C
Pralno sredstvo za volno	volna	volna	od hladno do 40 °C

Nasvet: Na www.cleanright.eu so vam na voljo številne dodatne informacije o pralnih, negovalnih in čistilnih sredstvih za zasebno uporabo.

12.2 Doziranje pralnega sredstva

Doziranje pralnega sredstva je odvisno od:

- količine perila
 - stopnje umazanosti
 - trdote vode
- O trdoti vode se pozanimajte pri lokalnem vodovodnem podjetju ali jo sami določite s testerjem trdote vode.

Trdota vode

Območje trdote	Skupna trdota v mmol/l	nemška trdota v dH
mehka (I)	0–1,5	0–8,4
srednje trda (II)	1,5–2,5	8,4–14
trda (III)	nad 2,5	nad 14

Primer proizvajalčeve navedbe za pralno sredstvo

Podatki za ta primer se nanašajo na običajno količino perila 4–5 kg.

Umazanost	rahla	običajna	močna
Trdota vode: mehka/srednje trda	40 ml	55 ml	80 ml
Trdota vode: trda/zelo trda	55 ml	80 ml	105 ml

Količine doziranja najdete na embalaži proizvajalca.

- Če dozirate ročno, količino doziranja prilagodite dejanski količini perila.
- Če je aktivirano pametno doziranje, količine doziranja ne prilagodite dejanski količini perila. Količina pralnega sredstva in mehčalca se samodejno izračuna na osnovi osnovne količine doziranja → *Stran 51* in zaznane količine perila. Nastavljena osnovna količina doziranja mora vedno ustrezati količini doziranja za 4,5 kg perila.

Opomba: Boben je po odpiranju, za-
piranju in zagonu programa osvetljen.
Osvetlitev samodejno ugasne.

13.2 Nastavitev programa

1. Programsko stikalo obrnite na želeni program.
→ *"Programi", Stran 29*

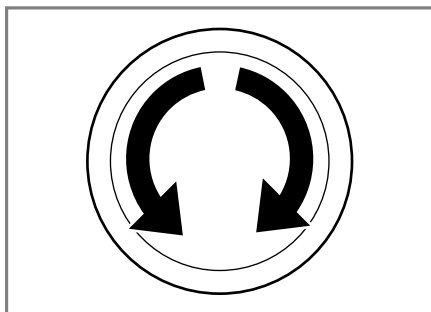

2. Po potrebi prilagodite nastavitve programa → *Stran 47*.

Nastavitev dodatnih programov

1. Nastavite program  **Additional Programs**.

13 Osnovno upravljanje

13.1 Vklpite aparat

- ▶ Pritisnite .

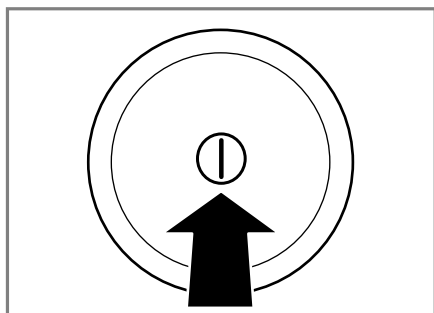

Vklop aparata lahko traja nekaj sekund.

- ✓ Aparat opravi slišen preizkus delovanja v predalu za pralna sredstva.

2. Za priklic podmenija za dodatne programe pritisnite **>≡**.

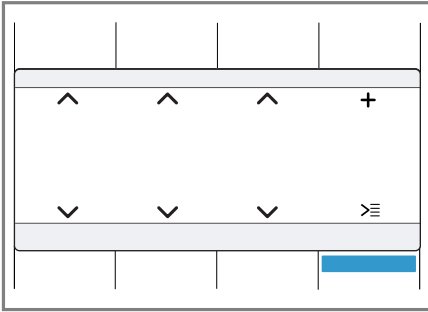

3. Izberite program.
4. Za priklic glavnega menija pritisnite **Glvn. Meni**.
5. Če želite, prilagodite nastavitve programa.
6. Zaženite program.

13.3 Prilagoditev nastavitvev programa

Zahteva: Program je nastavljen.
→ "Nastavitev programa", Stran 46

- ▶ Prilagodite nastavitve programa.
→ "Programi", Stran 29

Upoštevajte informacije o temi Logika upravljanja → Stran 20.

Opombe

- Nastavitve programa se za ta program ne shranijo trajno.
- Če aktivirate ali deaktivirate pametni sistem doziranja, se nastavitve shrani.

Prilagoditev dodatnih nastavitvev programa

1. Za priklic podmenija za dodatne nastavitve programa pritisnite **Options** .
2. Izberite nastavitve programa.
Nastavitve tega programa se ne shranijo trajno.

3. Za priklic glavnega menija pritisnite **Options** .

13.4 Shranjevanje nastavitvev programa

1. Nastavite program ☆ **Memory**.
2. Za priklic podmenija za programe Memory pritisnite **>≡**.

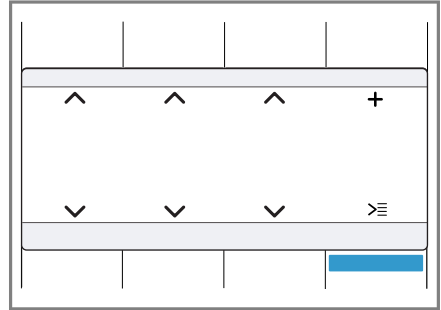

3. Izberite program.
 4. Za priklic glavnega menija pritisnite **Glvn. Meni**.
 5. Če želite, prilagodite nastavitve programa.
- ✓ Program je shranjen.

13.5 Naložite perilo

Opombe

- Za varno uporabo aparata upoštevajte informacije na temo Varnost → Stran 4 in Preprečevanje materialne škode → Stran 10.
- Da preprečite mečkanje, upoštevajte največjo količino perila za → "Programi", Stran 29.

Zahteva: Perilo je pripravljeno in razvrščeno.
→ "Perilo", Stran 43

1. Odprite vrata.

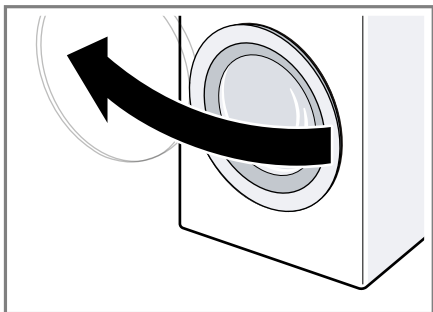

- Prepričajte se, da je boben prazen.
2. Perilo razgrnite in ga naložite v boben.
3. Zaprite vrata.
Prepričajte se, da perila niste pripravili z vrati.

13.6 Polnjenje pralnih in negovalnih sredstev

Za programe, pri katerih pametno doziranje ni mogoče ali želeno, lahko dodajate pralna sredstva v prekat za ročno doziranje.

Opombe

- Za varno uporabo aparata upoštevajte informacije na temo Varnost → *Stran 4* in Preprečevanje materialne škode → *Stran 10*.
- Priporočeno doziranje velja za največjo količino perila za program.

Nasvet: Poleg pametnega doziranja lahko v prekat za ročno doziranje dodate še druga negovalna sredstva, npr. sol za madeže, škrob ali belilo. Ne dodajajte več pralnega sredstva v prekat za ročno doziranje, da preprečite predoziranje ali penjenje.

Zahteva: Pozanimajte se o optimalni količini doziranja pralnega in negovalnega sredstva. → *Stran 44*

1. Izvlecite predal za pralna sredstva.

2. Napolnite pralno sredstvo.
→ "Predal za pralna sredstva", *Stran 20*
3. Po potrebi dodajte negovalno sredstvo.
4. Zaprite predal za pralna sredstva.

13.7 Zagon programa

Opomba: Če želite spremeniti čas do konca programa, najprej nastavite čas Končano čez.

- ▶ Pritisnite **Start/Reload** ▷∞.
- ✓ Boben se vrti in poteka samodejno zaznavanje količine perila, ki lahko traja do 2 minuti, nato začne pritekati voda.
- ✓ Na zaslonu se prikaže bodisi trajanje programa bodisi čas Končano čez.

13.8 Namakanje perila

Opomba: Dodatno pralno sredstvo ni potrebno. Pralna raztopina se nato uporabi za pranje.

1. Zaženite program.
2. Da začasno prekinete program, po pribl. 10 minutah pritisnite **Start/Reload** ▷∞.
3. Po preteku zelenega časa namakanja ponovno pritisnite **Start/Reload** ▷∞, da se program nadaljuje.

13.9 Naknadno dodajanje perila

Opomba: Za varno uporabo aparata upoštevajte informacije na temo Varnost → *Stran 4* in Preprečevanje materialne škode → *Stran 10*.

1. Pritisnite **Start/Reload** ▷∞.
Delovanje aparata se zaustavi in aparat preveri, ali lahko dodajate ali odvzimate perilo.
2. Dodajte ali odvzemite perilo.

3. Zaprite vrata.
4. Pritisnite **Start/Reload** .

13.10 Prekinitev programa

Po zagonu programa lahko program kadar koli prekinete.

Opomba: Za varno uporabo aparata upoštevajte informacije na temo Varnost → *Stran 4* in Preprečevanje materialne škode → *Stran 10*.

1. Pritisnite **Start/Reload** .
2. Odprite vrata.

Pri visoki temperaturi in visokem nivoju vode ostanejo vrata aparata iz varnostnih razlogov zaklenjena.

- Pri visoki temperaturi zaženite program **Izpiranje**.
- Pri visokem nivoju vode zaženite program **Ožemanje** ali **Črpanje**.

3. Vzemite perilo iz aparata.

13.11 Nadaljevanje programa po uporabi funkcije Izpiranje stop

1. Nastavite program **Ožemanje** ali **Črpanje**.
2. Pritisnite **Start/Reload** .

13.12 Jemanje perila iz aparata

Opomba: Za varno uporabo aparata upoštevajte informacije na temo Varnost → *Stran 4* in Preprečevanje materialne škode → *Stran 10*.

1. Odprite vrata.

2. Vzemite perilo iz aparata.

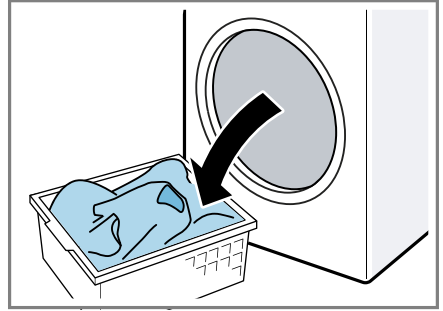

13.13 Izklop aparata

1. Pritisnite .

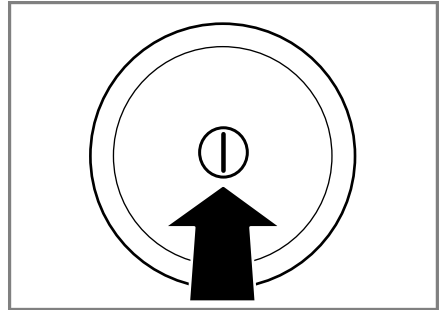

2. Gumijasto tesnilo obrišite do suhega in odstranite tujke.

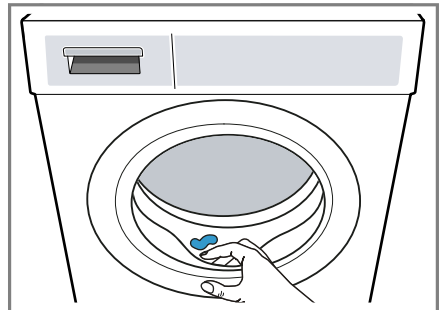



3. Vrata in predal za pralna sredstva pustite odprta, da lahko preostala voda izhlapi.

14 Otroško varovalo



Zavarujte aparat pred nenamernim upravljanjem upravljalnih elementov.

14.1 Aktiviranje otroškega varovala

- ▶ Za pribl. 3 sekunde pritisnite obe tipki **Child Lock**  **3 sec.**
- ✓ Na zaslonu se prikaže .
- ✓ Upravljalni elementi so zaklenjeni.
- ✓ Otroško varovalo ostane aktivno tudi po izklopu aparata.

14.2 Deaktiviranje otroškega varovala

Zahteva: Za deaktivacijo otroškega varovala mora biti aparat vklopljen.

- ▶ Za pribl. 3 sekunde pritisnite obe tipki **Child Lock**  **3 sec.**
Da ne prekinete programa, ki se izvaja, mora biti programsko stikalo na izhodiščnem programu.
- ✓ Na zaslonu  ugasne.

15 Inteligentni dozirni sistem

Glede na program in nastavitve se optimalne količine tekočega pralnega sredstva in mehčalca samodejno dozirajo.

15.1 Polnjenje dozirnih posod

Opomba

Da boste lahko uporabljali pametno doziranje, napolnite dozirne posode.



- Dozirne posode napolnite samo s primernim pralnim in negovalnim sredstvom → *Stran 44.*

- Ko zamenjate tekoče pralno sredstvo ali mehčalec, prej izpraznite in očistite dozirne posode.
→ *"Čiščenje predala za pralna sredstva", Stran 57*
- Če želite obe dozirni posodi uporabljati za tekoče pralno sredstvo, nastavite vsebino dozirnih posod → *Stran 51.*

Zahteva:  /  utripa.

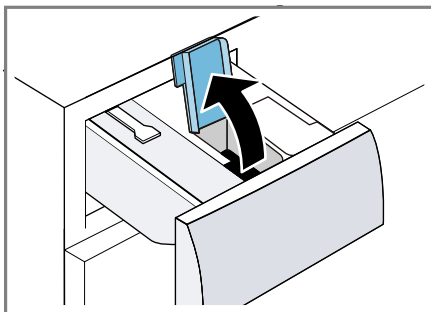
1. Izvlecite predal za pralna sredstva.
2. Odprite polnilni pokrov.



3. Tekoče pralno sredstvo  in mehčalec  natočite v ustrezno dozirno posodo.
→ *"Predal za pralna sredstva", Stran 20*

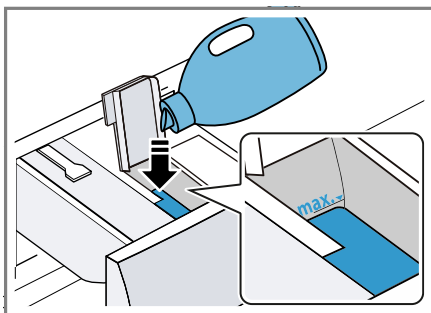

4. Zaprite polnilni pokrov.

Opomba: Da se pralno sredstvo ne zasuši ali izsuši, polnilnega pokrova ne pustite odprtega dalj časa.

5. Zaprite predal za pralna sredstva.

6. Prilagodite osnovno količino doziranja → *Stran 51*.

15.2 Vsebina dozirne posode

Opombe

- Ko spremenite vsebino dozirne posode, se osnovna količina doziranja za to dozirno posodo ponastavi.
- Če obe dozirni posodi uporabljate za tekoče pralno sredstvo, morate izbrati eno dozirno posodo, ki naj se uporablja med pranjem.

Vsebino dozirne posode lahko spremenite v osnovnih nastavitvah.

→ *"Sprememba osnovnih nastavitv", Stran 56*

15.3 Osnovna količina doziranja

Osnovna dozirna količina je odvisna od navodil proizvajalca pralnega sredstva, trdote vode in stopnje umazanosti perila.

Vedno nastavite osnovno količino doziranja, ki ustreza dozirni količini za standardko količino perila 4,5 kg.

→ *"Doziranje pralnega sredstva", Stran 45*

Osnovno količino doziranja lahko ločeno prilagodite za obe dozirni posodi.

→ *"Sprememba osnovnih nastavitv", Stran 56*

16 Home Connect

Ta aparat je možno priklopiti na internetno omrežje. Svoj aparat povežite z mobilno končno napravo, da boste lahko upravljali funkcije prek aplikacije

je Home Connect, prilagajali osnovne nastavitve ali nadzorovali trenutno stanje delovanja.

Storitve Home Connect niso na voljo v vsaki državi. Razpoložljivost funkcije Home Connect je odvisna od razpoložljivosti storitev Home Connect v vaši državi. Informacije so vam na voljo na: www.home-connect.com.

- → *"Povezava aparata z domačim omrežjem WLAN (Wi-Fi) s funkcijo WPS", Stran 51*

- → *"Povezava aparata z domačim omrežjem WLAN (Wi-Fi) brez funkcije WPS", Stran 52*

Aplikacija Home Connect vas vodi skozi celotni postopek prijave. Da izvedete nastavitve, sledite navodilom v aplikaciji Home Connect.

Nasveti

- Upoštevajte priloženo dokumentacijo Home Connect.
- Upoštevajte tudi napotke v aplikaciji Home Connect.

Opombe

- Upoštevajte varnostne napotke v teh navodilih za uporabo in zagotovite, da bodo upoštevani tudi, ko aparat upravljate prek aplikacije Home Connect.

→ *"Varnost", Stran 4*

- Upravljanje na aparatu ima vedno prednost. V tem času upravljanje prek aplikacije Home Connect ni mogoče.

16.1 Povezava aparata z domačim omrežjem WLAN (Wi-Fi) s funkcijo WPS

Zahteva: Če ima vaš usmerjevalnik funkcijo WPS, lahko aparat samodejno povežete z domačim omrežjem WLAN (Wi-Fi).

1. Za pribl. 3 sekunde pritisnite **Remote Start** .

✓ Nahajate se v meniju Home Connect.

2. Izberite **poveži**.

3. Potrdite obvestilo na zaslonu.

4. V 2 minutah pritisnite tipko WPS na usmerjevalniku.

Upošteвайте podatke v dokumentih vašega usmerjevalnika.

✓ Na zaslonu utripa .

✓ Aparat se poskuša povezati z domačim omrežjem WLAN.

✓ Ko se na zaslonu prikaže **povezano** in  neprekinjeno sveti, je aparat povezan z domačim omrežjem.

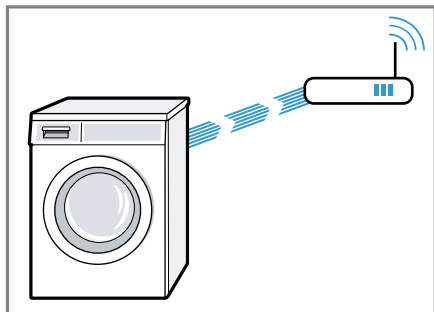

5. Povežite aparat z aplikacijo Home Connect. → *Stran 53*

16.2 Povezava aparata z domačim omrežjem WLAN (Wi-Fi) brez funkcije WPS

Če vaš usmerjevalnik nima funkcije WPS, lahko aparat ročno povežete z domačim omrežjem WLAN (Wi-Fi). Aparat za kratek čas vzpostavi lastno omrežje WLAN. Mobilno napravo lahko povežete z omrežjem WLAN in

prenesete omrežne informacije domačega omrežja WLAN (Wi-Fi) na aparat.

Zahteva: Aplikacija Home Connect je odprta in prijavi ste se.

1. Za najmanj 3 sekunde pritisnite **Remote Start** .

✓ Nahajate se v meniju Home Connect.

2. Izberite **Ročna prij. v omre..**

3. Izberite **poveži**

4. Potrdite obvestilo na zaslonu.

✓ Na zaslonu utripa .

✓ Aparat vzpostavi svoje lastno omrežje WLAN z imenom (SSID) HomeConnect.



5. Priključite nastavitve WLAN na mobilni napravi.

Mobilno napravo povežite z omrežjem WLAN HomeConnect in vnesite geslo (Key) za WLAN HomeConnect.

✓ Mobilna naprava se povezuje z aparatom. Postopek povezave lahko traja do 60 sekund.

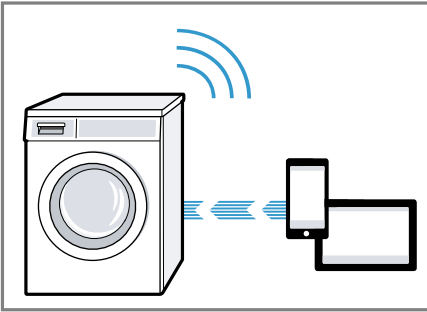

6. Odprite aplikacijo Home Connect na mobilni napravi in sledite korakom v aplikaciji.
 7. V aplikaciji Home Connect vnesite ime omrežja (SSID) in geslo (Key) domačega omrežja.
 8. Sledite korakom v aplikaciji Home Connect, da povežete aparat.
- ✓ Ko se na zaslonu prikaže **povezano** in  neprekinjeno sveti, je aparat povezan z domačim omrežjem.
9. Povežite aparat z aplikacijo Home Connect → *Stran 53*.

16.3 Povezava aparata z aplikacijo Home Connect



Zahteve

- Aparat je povezan z domačim omrežjem WLAN (Wi-Fi).
 - Aplikacija Home Connect je odprta in prijavi ste se.
1. Izberite **Poveži aplikacijo**.
 2. Izberite **Povezava z aplikac..**
 3. Potrdite obvestilo na zaslonu.
- ✓ Aparat se povezuje z aplikacijo Home Connect.
4. Ko se aparat prikaže v aplikaciji Home Connect, opravite zadnje korake v aplikaciji Home Connect.
- ✓ Ko se na zaslonu prikaže **povezano**, je aparat povezan z aplikacijo Home Connect.

16.4 Povezava aparata z upravljanjem z energijo

Če aparat povežete s sistemom Smart Energy (upravljanje z energijo), bo poraba energije optimalna. Aparat se bo zagnal šele, ko bodo vaše hišne sončne celice proizvedle dovolj energije ali ko bo električni tok cenejši.

Zahteve

- Sistem Smart Energy (upravljanje z energijo) uporablja komunikacijski standard Iniciative EEBus.
 - V navodilih za uporabo sistema Smart Energy (upravljanje z energijo) ste prebrali, kako povežete sistem Smart Energy (upravljanje z energijo) z aparatom.
1. Za pribl. 3 sekunde pritisnite **Remote Start** .
 2. Izberite **Energy mgmt..**
 3. Izberite **poveži**.
 4. Potrdite obvestilo na zaslonu.
- ✓ Aparat se povezuje s sistemom Smart Energy (upravljanje z energijo)
 - ✓ Ko se na zaslonu prikaže , je aparat uspešno povezan z upravljanjem z energijo.
5. Če želite, da se aparat zažene prek sistema Smart Energy (upravljanje z energijo), aktivirajte Flexstart.
→ "Aktiviranje Flexstart", *Stran 53*

Aktiviranje Flexstart

Aktivirajte Flexstart, da bo sistem Smart Energy (upravljanje z energijo) lahko vklopil vaš aparat, ko bodo vaše hišne sončne celice proizvedle dovolj energije ali ko bo električni tok cenejši.

Zahteva: Sistem Smart Energy (upravljanje z energijo) lahko vklopi vaš aparat samo, če sta sistem Smart Energy (upravljanje z energijo) in aparat povezana med sabo.

1. Nastavite želeni program.
 2. Pritisnite **Finished in**  in nastavite želeni časovni interval.
 3. Pritisnite **Start/Reload** .
- ✓ Na zaslonu se prikaže **Zakasnjen vklop**.
 - 4. Pritisnite  **Remote Start**.
 - ✓ Če se na zaslonu prikaže **Flex Start**, je Flexstart aktiviran in aparat čaka na vklop prek sistema Smart Energy (upravljanje z energijo).
 - ✓ Če se prikaz na zaslonu spremeni na : **Priprav. v priobl.**, je sistem Smart Energy (upravljanje z energijo) določil trenutek, ko se bo aparat vklopil.
 - ✓ Če sistem Smart Energy (upravljanje z energijo) v nastavljenem času ne vklopi aparata, aparat kljub temu samostojno zažene program pred potekom nastavljenega časovnega intervala. Ko časovni interval poteče, se program zaključi.

Opomba

Iz varnostnih razlogov se Flexstart deaktivira v naslednjih primerih:

- Pritisnite **Start/Reload** .
- Odprite vrata.
- Izklopite aparat.
- Izpad električnega toka.

16.5 Aktiviranje Wi-Fi na aparatu

Opomba: Ko je Wi-Fi aktiviran, je poraba energije večja, kot je navedeno v preglednici vrednosti porabe.

1. Za pribl. 3 sekunde pritisnite **Remote Start** .
2. Izberite **Vklop/izkl. Wi-Fi-ja**.

3. Izberite **Vklop**.

- ✓ Wi-Fi je aktiviran.

Opomba: Ko je Wi-Fi aktiviran, se aparat ne izklopi samodejno.

16.6 Deaktiviranje Wi-Fi na aparatu

1. Za najmanj 3 sekunde pritisnite **Remote Start** .
 2. Izberite **Vklop/izkl. Wi-Fi-ja**.
 3. Izberite **Izklop**.
- ✓ Wi-Fi je deaktiviran

Opomba: Če je Wi-Fi deaktiviran in je bil aparat prej povezan z vašim domačim omrežjem, se povezava pri ponovnem vklopu funkcije Wi-Fi samodejno znova vzpostavi.

16.7 Posodobitev programske opreme

Zahteva: Na zaslonu se prikaže **Na voljo je nova različica programske opreme. Želite zdaj posodobiti programsko opremo? To lahko traja več minut.**

1. Za pribl. 3 sekunde pritisnite **Remote Start** .
 2. Izberite **Poso. program. opr..**
 3. Izberite **namesti zdaj**.
- ✓ Posodobitev programske opreme se zažene.

Opomba: Posodabljanje programske opreme lahko traja več minut. Med posodabljanjem programske opreme ne izklopite aparata.

16.8 Ponastavitev omrežnih nastavitev aparata

1. Za najmanj 3 sekunde pritisnite **Remote Start** .
2. Izberite **Nastavitev omrežja**.

3. Izberite ponastavi.

- ✓ Omrežne nastavitve so ponastavljene.

Nasvet: Če želite aparat spet upravljati prek aplikacije Home Connect, ga morate ponovno povezati z domačim omrežjem in aplikacijo Home Connect.

16.9 Daljinska diagnoza

Pooblaščen servis lahko z daljinsko diagnostiko dostopa do vašega aparata, če jim sporočite, da si to želite, če je vaš aparat povezan s strežnikom Home Connect in če je daljinska diagnostika v državi, v kateri uporabljate aparat, na voljo.

Nasvet: Več informacij in podatke o razpoložljivosti daljinske diagnostike v vaši državi najdete na strani za servis/pomoč na lokalni spletni strani: www.home-connect.com

16.10 Varstvo podatkov

Upoštevajte napotke glede varstva podatkov.

Pri prvi povezavi vašega aparata z domačim omrežjem, ki je povezano z internetom, aparat strežniku Home Connect posreduje naslednje kategorije podatkov (prva registracija):

- Enoznačna označitev aparata (sestavljena iz ključev aparata in naslova MAC vgrajenega komunikacijskega modula Wi-Fi).
- Varnostni certifikat komunikacijskega modula Wi-Fi (za informacijsko tehnično zaščito povezave).
- Aktualna verzija programske in strojne opreme vašega aparata.
- Status morebiti predhodno izvedene ponastavitve tovarniških nastavitvev.

Ta prva registracija pripravi koriščenje funkcij Home Connect in je potrebna šele v trenutku, v katerem želite prvič koristiti funkcije Home Connect.

Opomba: Upoštevajte, da se lahko funkcije Home Connect uporabljajo le v povezavi z aplikacijo Home Connect. Informacije o varstvu podatkov lahko preverite v aplikaciji Home Connect.



17 Osnovne nastavitve

Aparat lahko prilagodite svojim potrebam.

17.1 Pregled osnovnih nastavitvev



Tu boste našli pregled osnovnih nastavitvev aparata.

Osnovna nastavitvev	Opis
Zvočni signal	Nastavite glasnost signala ob koncu programa.
Zvok tipk	Nastavite glasnost signala ob upravljanju tipk.
Avtomatičen izklop	Deaktivirajte samodejni izklop aparata ali nastavite časovni interval, po katerem se aparat samodejno izklopi. → "Varčevanje z energijo in viri", Stran 11
	Opomba: Ko je Wi-Fi aktiviran, se aparat ne izklopi samodejno.

Osnovna nastavitve	Opis
Info čiščenje bobna	Aktivirajte ali deaktivirajte opomnik za čiščenje bobna.
Jezik	Nastavite jezik.
 Količina	Določite vsebino posode. → "Vsebina dozirne posode", Stran 51
 Osnova	Nastavite osnovno količino doziranja. → "Doziranje pralne sredstva", Stran 45
 Osnova	Nastavite osnovno količino doziranja. → "Doziranje pralne sredstva", Stran 45
Samod. prij. v omre.	Povezava aparata z domačim omrežjem WLAN (Wi-Fi) s funkcijo WPS → Stran 51
Ročna prij. v omre.	Povezava aparata z domačim omrežjem WLAN (Wi-Fi) brez funkcije WPS. → Stran 52
Poveži aplikacijo	Povezava aparata z aplikacijo Home Connect. → Stran 53

Osnovna nastavitve	Opis
Vklop/izkl. Wi-Fi-ja	Aktivirajte ali deaktivirajte Wi-Fi. → "Aktiviranje Wi-Fi na aparatu", Stran 54
	→ "Deaktiviranje Wi-Fi na aparatu", Stran 54
Poso. program. opr.	Namestitev posodobitve programske opreme. → Stran 54
Nastavitev omrežja	Ponastavitev omrežnih nastavitvev. → Stran 54
Energy mgmt.	Povežite aparat z upravljanjem z energijo. → Stran 53

17.2 Sprememba osnovnih nastavitvev

1. Za priklic podmenija za osnovne nastavitve za pribl. 3 sekunde pritisnite obe tipki **Basic Settings**  **3 sec..**
2. Izberite zeleno osnovno nastavitvev.
→ "Pregled osnovnih nastavitvev",
Stran 55
3. Prilagodite osnovno nastavitvev.
4. Za priklic glavnega menija pritisnite **Basic Settings**  **3 sec..**

18 Čiščenje in nega

Da bo vaš aparat dolgo časa brezhibno deloval, ga skrbno čistite in negujte.

18.1 Nasveti za nego aparata

Ohišje in upravljalne elemente obrišite samo z vodo in vlažno krpo.	Deli stroja ostanejo čisti in higienski.
Nemudoma odstranite vse ostanke pralnega sredstva, pršila ali druge ostanke.	Sveže obloge lažje popolnoma odstranite.
Po uporabi pustite vrata in predal za pralna sredstva odprta.	Tako lahko preostala voda izhlapi in v aparatu nastane manj neprijetnih vonjav.

18.2 Čiščenje bobna

⚠ PREVIDNO Nevarnost poškodb!

Če trajno perete pri nizki temperaturi in ne prezračujete aparata, se lahko boben poškoduje, kar lahko povzroči telesne poškodbe.

- ▶ Redno izvajajte program za čiščenje bobna ali perite pri temperaturi najmanj 60 °C.
- ▶ Po vsaki uporabi pustite vrata in predalček za detergent odprta, da se aparat posuši.
- ▶ Izvedite program **Čiščenje bobna** brez perila.
Uporabite univerzalni pralni prašek.

18.3 Čiščenje predala za pralna sredstva

Ko zamenjate pralno sredstvo ali ko je predal za pralna sredstva umazan, očistite predal za pralna sredstva in enoto črpalke pametnega dozirnega sistema.

Opomba: Za varno uporabo aparata upoštevajte informacije na temo Varnost → *Stran 4* in Preprečevanje materialne škode → *Stran 10*.

1. Izklopite aparat.
2. Izvlecite predal za pralna sredstva.
3. Vložek potisnite navzdol in izvlecite predal za pralna sredstva.

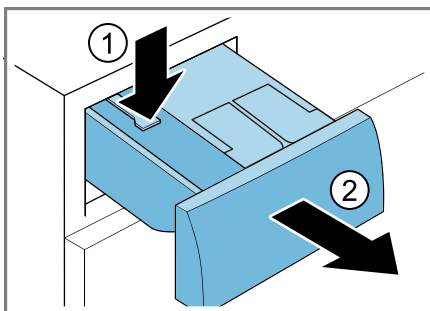

4. Odstranite enoto črpalke.

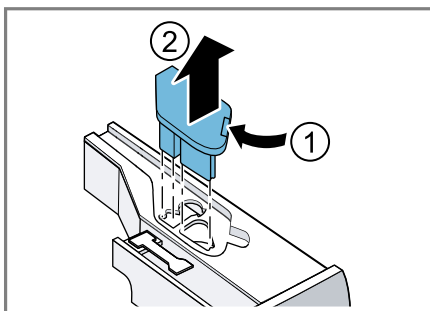

sl Čiščenje in nega

5. Pokrov predala za pralna sredstva sprostite in ga odstranite.

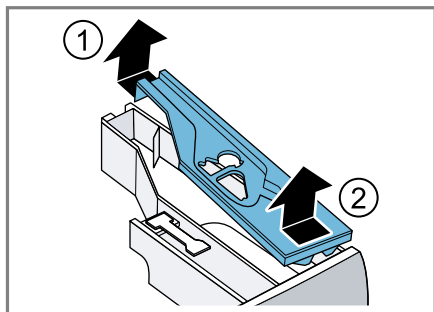

6. Izpraznite predal za pralna sredstva.

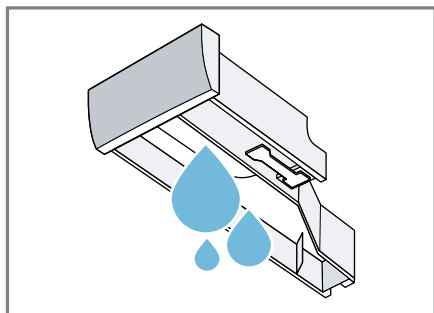

7. **POZOR!** Enota črpalke vsebuje električne komponente.
- ▶ Enote črpalke ne perite v pomivalnem stroju ali potaplajte v vodo.
 - ▶ Električni priključek na zadnji strani varujte pred vlago, pralnimi sredstvi in ostanki mehčalca.
- Enoto črpalke čistite z vlažno krpo.

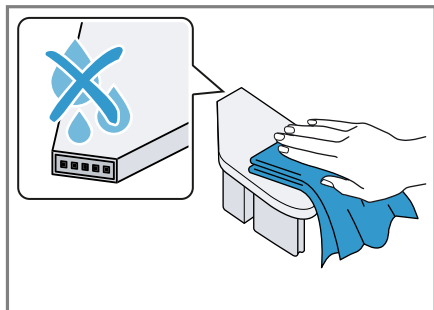

8. Predal za pralna sredstva in pokrov čistite z mehko vlažno krpo ali ročno prho.

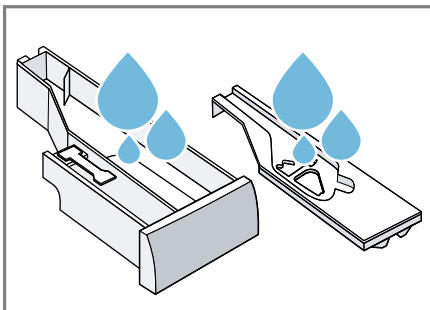

9. Predal za pralna sredstva, pokrov in enoto črpalke osušite in vstavite.

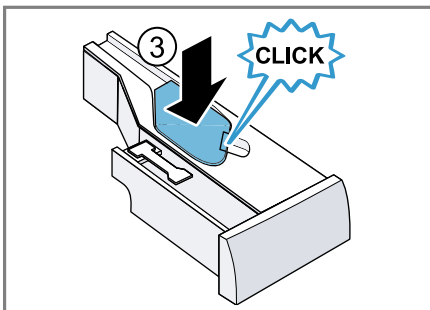
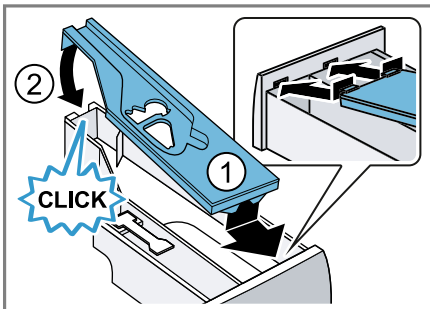

10. Očistite ohišje predala za pralna sredstva v aparatu.

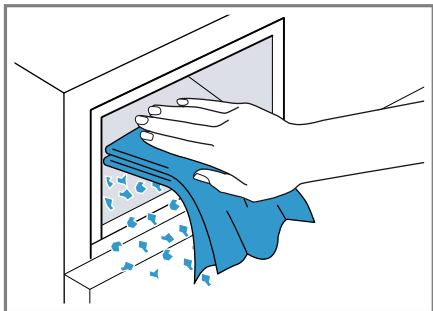

11. Zaprite predal za pralna sredstva.

18.4 Odstranjevanje vodnega kamna

POZOR!

Če uporabljate neprimerna sredstva za odstranjevanje vodnega kamna, npr. sredstva za kavne avtomate, se aparat lahko poškoduje.

- ▶ Za ta aparat uporabljajte samo sredstva za odstranjevanje vodnega kamna, ki jih lahko kupite na spletni strani ali na pooblaščenem servisu proizvajalca.

18.5 Čiščenje črpalke za pralno raztopino

Očistite črpalko za pralno raztopino, če pride do motenj, npr. zamašitve ali ropotanja.

Praznjenje črpalke za pralno raztopino

Opomba: Za varno uporabo aparata upoštevajte informacije na temo Varnost → *Stran 4* in Preprečevanje materialne škode → *Stran 10*.

1. Zaprite vodovodno pipo.
2. Izklopite aparat.
3. Izključite vtič aparata iz električnega omrežja.

4. Odprite vzdrževalno loputo.

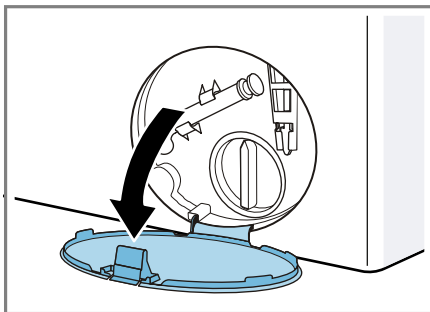

5. Odstranite vzdrževalno loputo.

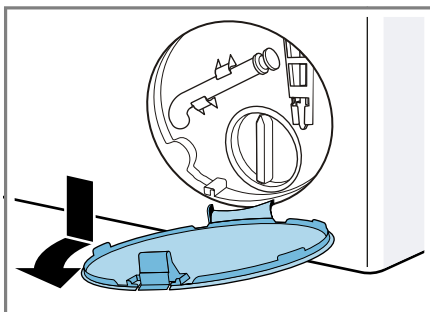

6. Pod odprtino potisnite dovolj veliko posodo.

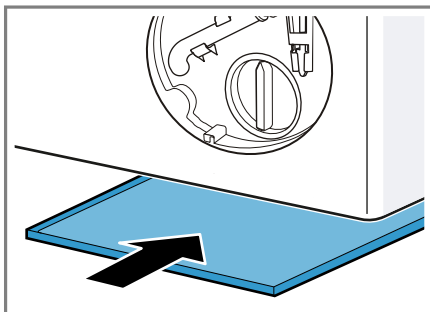

7. Cev za izpraznitev snemite iz držala.

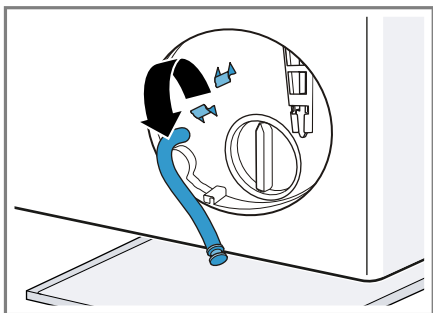

8. **⚠ PREVIDNO - Nevarnost opa-
rin!** Pralna raztopina je pri pranju z
visokimi temperaturami vroča.

- ▶ Ne dotikajte se vroče pralne raztopine.

Snemite pokrovček, da raztopina
za pralno sredstvo odteče v posodo.

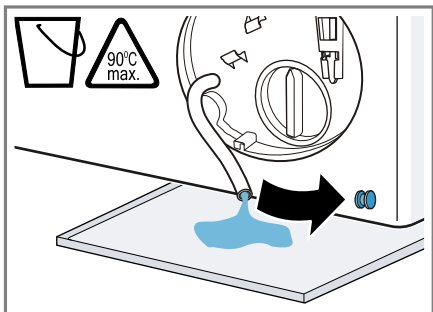

9. Zaprite pokrovček.

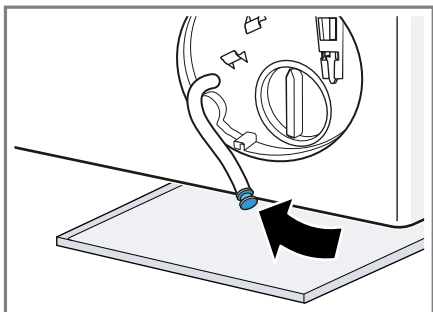

10. Cev za izpraznitev vpnite v držalo.

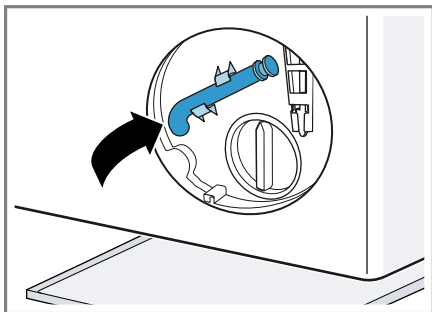

Čiščenje črpalke za pralno raztopino

Opomba: Za varno uporabo aparata
upoštevajte informacije na temo Var-
nost → *Stran 4* in Preprečevanje ma-
terialne škode → *Stran 10*.

Zahteva: Črpalka za pralno raztopino
je prazna. → *Stran 59*

1. Ker je v črpalke za pralno raztopino
lahko še nekaj vode, previdno od-
vijte pokrov črpalke.

- Zaradi grobe umazanije se lah-
ko filterni vložek v ohišju črpalke
zagozdi. Namočite umazanijo in
odstranite filterni vložek.

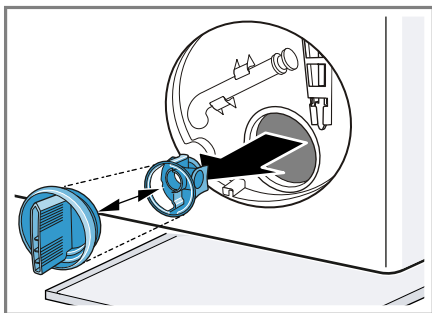

2. Očistite notranjost, navoje pokrova črpalke in ohišje črpalke.

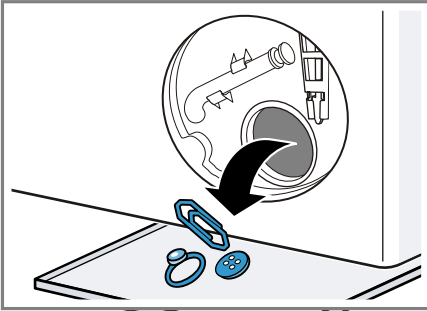

Pokrov črpalke je sestavljen iz dveh delov, ki ju za čiščenje lahko razstavite.

3. Prepričajte se, da se oba rotorja lahko vrtita.

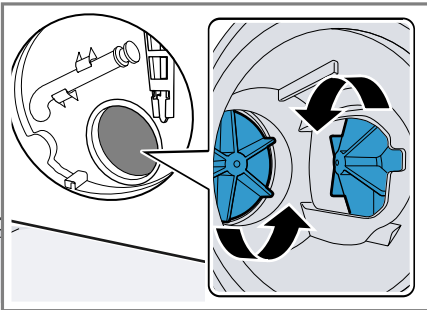

4. Namestite pokrov črpalke.
- Prepričajte se, da so sestavni deli pokrova črpalke pravilno nameščeni.

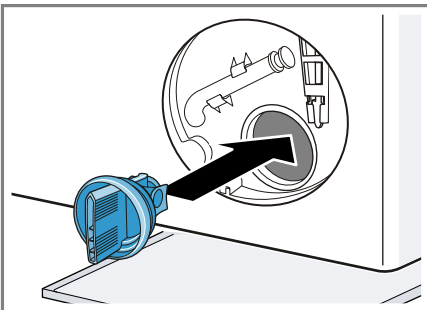

5. Namestite pokrov črpalke in ga pri-
vijte do prislona.

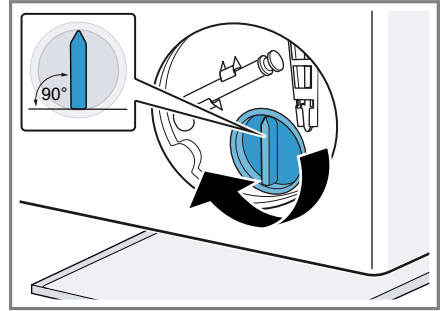

Ročaj pokrova črpalke mora stati navpično.

6. Vstavite vzdrževalno loputo, da se zaskoči.

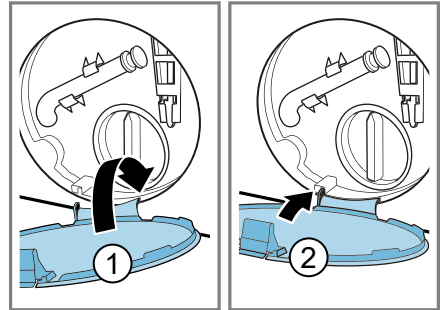

7. Zaprite vzdrževalno loputo.

18.6 Čiščenje dovodne odprtine v gumijasti manšeti

Redno preverjajte, ali je vstopna odprtina v gumijasti manšeti zamašena, in čistite vstopno odprtino.

1. Odprite vrata.

- Preverite, ali je vstopna odprtina zamašena, in odstranite nečistoče.

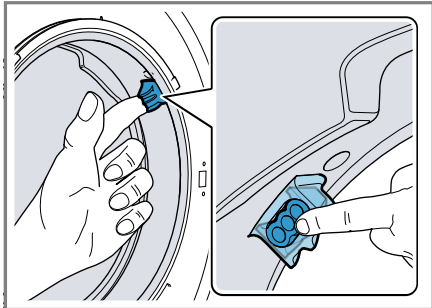

Opomba: Ne uporabljajte koničastih ali ostrih predmetov.

18.7 Čiščenje odtočne gibke cev na sifonu

- Izklopite aparat.
- Izključite vtič aparata iz električnega omrežja.
- Odvijte cevno objemko in previdno snemite odtočno gibko cev.

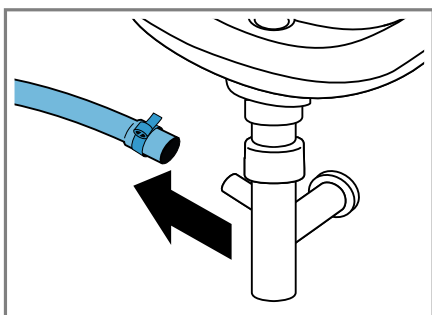

Preostala voda lahko odteče!

- Očistite odtočno gibko cev in nastavek na sifonu.

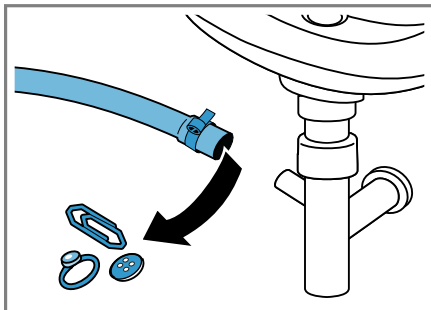

- Nataknite odtočno gibko cev in priključno mesto zavarujte s cevno objemko.

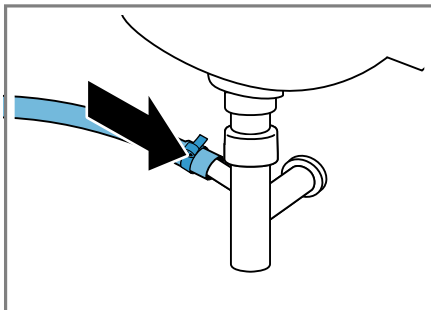

18.8 Čiščenje sita v dovodu vode

Praznjenje dovodne cevi

Da boste lahko očistili sito, najprej izpraznite dovodno cev.

- Zaprte vodovodno pipo.
- Nastavite program **Cottons** .
- Zaženite program in pustite, da deluje pribl. 70 sekund.
- Izklopite aparat.
- Izključite vtič aparata iz električnega omrežja.

Čiščenje sita na vodovodni pipi

Opomba: Za varno uporabo aparata upoštevajte informacije na temo Varnost → *Stran 4* in Preprečevanje materialne škode → *Stran 10*.

Zahteva: Dovodna cev je prazna.

1. Dovodno cev snemite z vodovodne pipe.

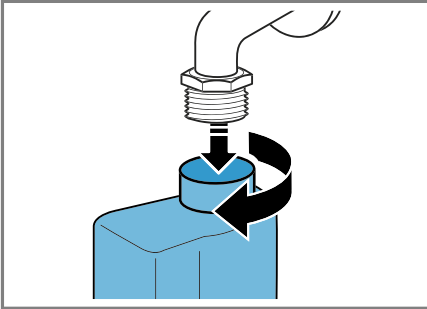

2. Očistite sito z majhno ščetko.

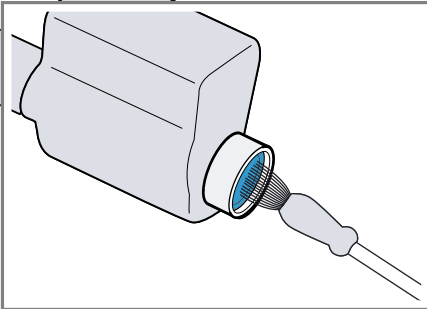

3. Priključite dovodno cev in preverite, da tesni.

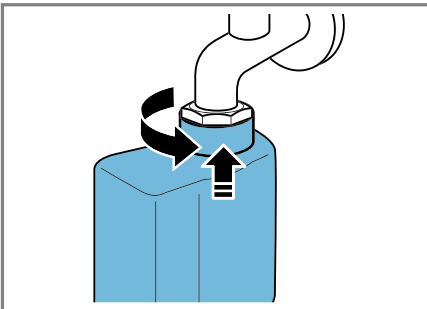

19 Odpravljanje motenj

Manjše motnje na aparatu lahko odpravite sami. Preverite informacije za odpravljanje motenj, preden se obrnete na pooblaščen servis. Tako se izognete nepotrebnim stroškom.











OPOZORILO





Nevarnost električnega udara!

Nestrokovna popravila so nevarna.

- ▶ Popravila aparata sme izvajati samo izšolano strokovno osebje.
- ▶ Za popravilo aparata je dovoljeno uporabljati samo originalne nadomestne dele.
- ▶ Če se omrežni priključni vodnik aparata poškoduje, ga mora zamenjati proizvajalec ali njegova servisna služba ali podobna kvalificirana oseba, da se izognete nevarnostim.

Napaka	Vzrok in odprava napak
Zaslon ugasne in Start/Reload  utripa.	Način za varčevanje z energijo je aktiven. <ul style="list-style-type: none"> ▶ Pritisnite poljubno tipko. ✓ Zaslon znova sveti.
"E:36 / -25 / -26"	Črpalka za pralno raztopino je zamašena. <ul style="list-style-type: none"> ▶ → "Čiščenje črpalke za pralno raztopino", Stran 59
"E:38 / -25 / -26"	Črpalka za pralno raztopino je zamašena. <ul style="list-style-type: none"> ▶ → "Čiščenje bobna", Stran 57 če se napaka ponovno prikaže, ▶ → "Čiščenje črpalke za pralno raztopino", Stran 59 Vhodna odprtina gumijastega nastavka je zamašena. <ul style="list-style-type: none"> ▶ → "Čiščenje dovodne odprtine v gumijasti manšeti", Stran 61
Vse druge kode napak.	Motnja v delovanju <ul style="list-style-type: none"> ▶ Pokličite servisno službo. → "Servisna služba", Stran 75
Hlajenje vode	Za varovanje odtočnih cevi se vroča pralna raztopina pred izčrpanjem ohladi. <ul style="list-style-type: none"> ▶ Počakajte, da se pralna raztopina ohladi.
Aparat ne deluje.	Vtič električnega priključnega kabla ni vključen. <ul style="list-style-type: none"> ▶ Priključite aparat na električno omrežje. Varovalka je pregorela. <ul style="list-style-type: none"> ▶ Preverite varovalko v omarici z varovalkami. Prišlo je do izpada napajanja. <ul style="list-style-type: none"> ▶ Preverite, ali osvetlitev prostora ali drugi aparati v prostoru delujejo.

Napaka	Vzrok in odprava napak
Program se ne zažene.	<p>Niste pritisnili Start/Reload .</p> <p>▶ Pritisnite Start/Reload .</p>
	<p>Vrata niso zaprta.</p> <ol style="list-style-type: none"> 1. Zaprite vrata. 2. Za zagon programa pritisnite Start/Reload .
	<p>Otroška zaščita je aktivirana.</p> <p>▶ → "Deaktiviranje otroškega varovala", <i>Stran 50</i></p>
	<p>Finished in  je aktivirano.</p> <p>▶ Preverite, ali je Finished in  je aktivirano. → "Tipke", <i>Stran 26</i></p>
	<p>Perilo je priprto med vrati.</p> <ol style="list-style-type: none"> 1. Znova odprite vrata. 2. Odstranite priprto perilo. 3. Zaprite vrata. 4. Za zagon programa pritisnite Start/Reload .
	<p>Predal za pralna sredstva ni vstavljen do prislon.</p> <p>▶ Predal za pralna sredstva potisnite do prislon.</p>
	<p>Črpalka inteligentnega dozirnega sistema je blokirana.</p> <ol style="list-style-type: none"> 1. Izklopite aparat. 2. Očistite črpalko. → "Čiščenje predala za pralna sredstva", <i>Stran 57</i> 3. Če se prikaz ponovno prikaže, pokličite pooblaščen servis. → "Servisna služba", <i>Stran 75</i>
	<p>Opomba: Program pranja lahko zaženete, če deaktivirate inteligentni dozirni sistem in dozirate ročno. → "Tipke", <i>Stran 26</i></p>
Vrat ni mogoče odpreti.	<p>Izpiranje stop  je aktivirano.</p> <p>▶ Program nadaljujete tako, da izberete Ožemanje ali Črpanje in pritisnete Start/Reload .</p> <p>→ "Nadaljevanje programa po uporabi funkcije Izpiranje stop", <i>Stran 49</i></p>
	<p>Temperatura je previsoka.</p> <p>▶ Počakajte, da se temperatura zniža.</p> <p>▶ → "Prekinitev programa", <i>Stran 49</i></p>
	<p>Raven vode je previsoka.</p> <p>▶ Zaženite program Črpanje .</p>
	<p>Izpad električnega toka.</p> <p>▶ Odprite vrata z odklepanjem v sili. → "Odklepanje v sili", <i>Stran 73</i></p>

Napaka	Vzrok in odprava napak
Aparat ne črpa pralne raztopine.	<p>Odtočna cev ali odtočna gibka cev je zamašena.</p> <ul style="list-style-type: none"> ▶ Očistite odtočno cev in odtočno gibko cev.
	<p>Odtočna cev ali odtočna gibka cev je prepognjena ali stisnjena.</p> <ul style="list-style-type: none"> ▶ Prepričajte se, da odtočna cev in odtočna gibka cev nista prepognjeni ali stisnjeni.
	<p>Črpalka za pralno raztopino je zamašena.</p> <ul style="list-style-type: none"> ▶ → "Čiščenje črpalke za pralno raztopino", Stran 59
	<p>Izpiranje stop  je aktivirano.</p> <ul style="list-style-type: none"> ▶ Program nadaljujete tako, da izberete Ožemanje ali Črpanje in pritisnete Start/Reload . → "Nadaljevanje programa po uporabi funkcije Izpiranje stop", Stran 49
	<p>Odtočna gibka cev je priključena previsoko.</p> <ul style="list-style-type: none"> ▶ Odtočno gibko cev namestite največ 1 meter visoko.
	<p>Pokrov črpalke ni pravilno sestavljen.</p> <ul style="list-style-type: none"> ▶ Pravilno sestavite pokrov črpalke.
	<p>Dozirali ste preveč pralnega sredstva.</p> <ul style="list-style-type: none"> ▶ Takojšnji ukrep: jedilno žlico mehčalca zmešajte z 0,5 l vode in vlijte mešanico v prekat za ročno doziranje (ne pri oblačilih za prosti čas, športnih oblačilih in tkaninah s puhom). ▶ Če je pametno doziranje aktivirano, zmanjšajte osnovno količino doziranja → Stran 51. ▶ Če dozirate ročno, pri naslednjem pranju enake količine perila zmanjšajte količino pralnega sredstva.
	<p>Na odtočno gibko cev je nameščen nedovoljen podaljšek.</p> <ul style="list-style-type: none"> ▶ Z odtočne gibke cevi odstranite nedovoljene podaljške. Priključitev aparata
	<p>Niste pritisnili Start/Reload .</p> <ul style="list-style-type: none"> ▶ Pritisnite Start/Reload .
Voda ne doteka. Pralno sredstvo se ne izpira iz prekata.	<p>Sito v dovodu vode je zamašeno.</p> <ul style="list-style-type: none"> ▶ Očistite sito v dovodu vode → Stran 62.
	<p>Vodovodna pipa je zaprta.</p> <ul style="list-style-type: none"> ▶ Odprite vodovodno pipo.
	<p>Dovodna cev je prepognjena ali stisnjena.</p> <ul style="list-style-type: none"> ▶ Prepričajte se, da dovodna cev ni prepognjena ali stisnjena.

Napaka	Vzrok in odprava napak
Večkratno kratko ožemanje.	<p>Sistem za nadzor uravnoveženosti odpravlja neuravnoveženost z večkratnim prerazporejanjem perila.</p> <ul style="list-style-type: none"> ▶ To ni napaka – ukrep ni potreben. <p>Opomba: Ko nalagate perilo, po možnosti vložite v boben velike in majhne kose hkrati. Kosi perila različnih velikosti se med ožemanjem bolje razporedijo po bobnu.</p>
Trajanje programa se med potekom pranjem spreminja.	<p>Elektronika optimizira potek programa. To lahko povzroči spremembo trajanja programa.</p> <ul style="list-style-type: none"> ▶ To ni napaka – ukrep ni potreben. <p>Sistem za nadzor uravnoveženosti odpravlja neuravnoveženost z večkratnim prerazporejanjem perila.</p> <ul style="list-style-type: none"> ▶ To ni napaka – ukrep ni potreben. <p>Opomba: Ko nalagate perilo, po možnosti vložite v boben velike in majhne kose hkrati. Kosi perila različnih velikosti se med ožemanjem bolje razporedijo po bobnu.</p> <p>Če se pralna raztopina preveč peni, sistem za nadzor penjenja vklopi dodatno izpiranje.</p> <ul style="list-style-type: none"> ▶ To ni napaka – ukrep ni potreben.
V bobnu ni videti vode.	<p>Raven vode ne sega do vidnega območja.</p> <ul style="list-style-type: none"> ▶ To ni napaka – ukrep ni potreben. ▶ Med delovanjem v napravo ne dolivajte dodatne vode.
Po zagonu programa se boben sunkovito premakne.	<p>Vzrok je v internem preizkusu motorja.</p> <ul style="list-style-type: none"> ▶ To ni napaka – ukrep ni potreben.
Tresljaji in premiki aparata med ožemanjem.	<p>Aparat ni pravilno izravnano.</p> <ul style="list-style-type: none"> ▶ Izravnava aparata <p>Noge aparata niso pritrjene.</p> <ul style="list-style-type: none"> ▶ Pritrdite noge aparata. Izravnava aparata <p>Transportnih varoval niste odstranili.</p> <ul style="list-style-type: none"> ▶ Odstranjevanje transportnih varoval
Boben se vrti, voda ne doteka.	<p>Zaznavanje količine perila je aktivno.</p> <ul style="list-style-type: none"> ▶ To ni napaka, ukrep ni potreben. <p>Opomba: Zaznavanje količine perila lahko traja do 2 minuti.</p>

Napaka	Vzrok in odprava napak
Močno penjenje.	<p>Dozirali ste preveč pralnega sredstva.</p> <ul style="list-style-type: none"> ▶ Takojšnji ukrep: jedilno žlico mehčalca zmešajte z 0,5 l vode in vlijte mešanico v prekat za ročno doziranje (ne pri oblačilih za prosti čas, športnih oblačilih in tkaninah s puhom). ▶ Če je pametno doziranje aktivirano, zmanjšajte osnovno količino doziranja → <i>Stran 51</i>. ▶ Če dozirate ročno, pri naslednjem pranju enake količine perila zmanjšajte količino pralnega sredstva.
 i-DOS ni mogoče pritisniti.	<p>Inteligentno doziranje ni predvideno za ta program.</p> <ul style="list-style-type: none"> ▶ To ni napaka – ukrep ni potreben. <p>Potek programa ne omogoča inteligentnega doziranja. Odprava napake ni možna.</p>
Visoko število vrtljajev pri ožemanju ni doseženo.	<p>Nastavljeno je nizko število vrtljajev ožemanja.</p> <ul style="list-style-type: none"> ▶ Pri naslednjem pranju nastavite višje število vrtljajev ožemanja. <p>Za enosta.likanje je aktivirano.</p> <ul style="list-style-type: none"> ▶ Izbirajte programe, primerne za vrsto tkanine. → "<i>Programi</i>", <i>Stran 29</i> <p>Sistem za nadzor neuravnoteženost z zmanjšanim številom vrtljajev pri ožemanju izravnava neuravnoteženost.</p> <ul style="list-style-type: none"> ▶ Znova razporedite perilo v bobnu. <p>Opomba: Po možnosti vložite v boben velike in majhne kose perila skupaj. Kosi perila različnih velikosti se med ožemanjem bolje razporedijo po bobnu.</p> <ul style="list-style-type: none"> ▶ Zaženite program Ožemanje .
Program ožemanja se ne zažene.	<p>Odtočna cev ali odtočna gibka cev je zamašena.</p> <ul style="list-style-type: none"> ▶ Očistite odtočno cev in odtočno gibko cev. <p>Odtočna cev ali odtočna gibka cev je prepognjena ali stisnjena.</p> <ul style="list-style-type: none"> ▶ Prepričajte se, da odtočna cev in odtočna gibka cev nista prepognjeni ali stisnjeni. <p>Sistem za nadzor neuravnoteženosti je prekinil ožemanje zaradi neenakomerne porazdelitve perila.</p> <ul style="list-style-type: none"> ▶ Znova razporedite perilo v bobnu. <p>Opomba: Po možnosti vložite v boben velike in majhne kose perila skupaj. Kosi perila različnih velikosti se med ožemanjem bolje razporedijo po bobnu.</p> <ul style="list-style-type: none"> ▶ Zaženite program Ožemanje .

Napaka	Vzrok in odprava napak
Šumenje in sikanje.	Voda pod tlakom izpira predal za pralna sredstva. ▶ To ni napaka – običajen zvok pri delovanju.
Dolg, brenčeč zvok pred začetkom pranja ali izpiranja.	Inteligentni dozirni sistem dozira pralno ali negovalno sredstvo. ▶ To ni napaka – običajen zvok pri delovanju.
Kratek, brenčeč zvok po vklopu aparata.	Inteligentni dozirni sistem izvaja preizkus delovanja. ▶ To ni napaka – običajen zvok pri delovanju.
Glasni zvoki med ožemanjem.	Aparat ni pravilno izravnán. ▶ Izravnava aparata Noge aparata niso pritrjene. ▶ Pritrdite noge aparata. Izravnava aparata Transportnih varoval niste odstranili. ▶ Odstranjevanje transportnih varoval
Ropot, žvenket v črpalki za pralno raztopino.	V črpalko za pralno raztopino je zašel tujek. ▶ → " <i>Čiščenje črpalke za pralno raztopino</i> ", <i>Stran 59</i>
Ritmičen zvok srkanja in sesanja.	Črpalka za pralno raztopino je aktivna, pralna raztopina se izčrpava. ▶ To ni napaka – običajen zvok pri delovanju.
Mečkanje perila.	Število vrtljajev ožemanja je previsoko. ▶ Pri naslednjem pranju nastavite nižje število vrtljajev ožemanja. Količina perila je prevelika. ▶ Pri naslednjem pranju zmanjšajte količino perila. Izbrali ste napačen program za to vrsto tkanine. ▶ Izbirajte programe, primerne za vrsto tkanine. → " <i>Programi</i> ", <i>Stran 29</i>
Ožemanje ni dovolj učinkovito. Perilo je preveč mokro/preveč vlažno.	Nastavljeno je nizko število vrtljajev ožemanja. ▶ Pri naslednjem pranju nastavite višje število vrtljajev ožemanja. ▶ Zaženite program Ožemanje . Za enosta.likanje je aktivirano. ▶ Izbirajte programe, primerne za vrsto tkanine. → " <i>Programi</i> ", <i>Stran 29</i> Odočna cev ali odtočna gibka cev je zamašena. ▶ Očistite odtočno cev in odtočno gibko cev. Odočna cev ali odtočna gibka cev je prepognjena ali stisnjena.

Napaka	Vzrok in odprava napak
Ožemanje ni dovolj učinkovito. Perilo je preveč mokro/preveč vlažno.	<p>▶ Prepričajte se, da odtočna cev in odtočna gibka cev nista prepognjeni ali stisnjeni.</p> <hr/> <p>Sistem za nadzor neuravnoteženosti je prekinil ožemanje zaradi neenakomerne porazdelitve perila.</p> <p>▶ Znova razporedite perilo v bobnu.</p> <p>Opomba: Po možnosti vložite v boben velike in majhne kose perila skupaj. Kosi perila različnih velikosti se med ožemanjem bolje razporedijo po bobnu.</p> <p>▶ Zaženite program Ožemanje .</p>
	<p>Sistem za nadzor neuravnoteženost z zmanjšanim številom vrtljajev pri ožemanju izravnava neuravnoteženost.</p> <p>▶ Znova razporedite perilo v bobnu.</p> <p>Opomba: Po možnosti vložite v boben velike in majhne kose perila skupaj. Kosi perila različnih velikosti se med ožemanjem bolje razporedijo po bobnu.</p> <p>▶ Zaženite program Ožemanje .</p>
Ostanki pralnega sredstva na vlažnem perilu.	<p>Pralna sredstva lahko vsebujejo snovi, ki niso topne v vodi in se nabirajo na perilu.</p> <p>▶ Zaženite program Izpiranje.</p> <hr/> <p>V dozirno posodo inteligentnega dozirnega sistema ste dodali neprimerno pralno sredstvo.</p> <ol style="list-style-type: none"> 1. Preverite, ali je uporabljeno pralno sredstvo primerno. → <i>"Pralna in negovalna sredstva", Stran 44</i> 2. Izpraznite dozirni posodi. → <i>"Čiščenje predala za pralna sredstva", Stran 57</i> 3. Očistite dozirni posodi. 4. Znova napolnite dozirni posodi. → <i>"Polnjenje dozirnih posod", Stran 50</i>
	<p>Osnovna količina doziranja ni pravilno nastavljena.</p> <p>▶ Če je pametno doziranje aktivirano, zmanjšajte osnovno količino doziranja → <i>Stran 51</i>.</p>
Ostanki pralnega sredstva na suhem perilu.	<p>Pralna sredstva lahko vsebujejo snovi, ki niso topne v vodi in se nabirajo na perilu.</p> <p>▶ Po pranju in sušenju skrajšajte perilo.</p> <hr/> <p>V dozirno posodo inteligentnega dozirnega sistema ste dodali neprimerno pralno sredstvo.</p> <ol style="list-style-type: none"> 1. Preverite, ali je uporabljeno pralno sredstvo primerno. → <i>"Pralna in negovalna sredstva", Stran 44</i>

Napaka	Vzrok in odprava napak
Ostanki pralnega sredstva na suhem perilu.	<ol style="list-style-type: none"> 2. Izpraznite dozirni posodi. → "Čiščenje predala za pralna sredstva", Stran 57 3. Očistite dozirni posodi. 4. Znova napolnite dozirni posodi. → "Polnjenje dozirnih posod", Stran 50
Nezadovoljiv rezultat čiščenja.	<p>Osnovna količina doziranja ni pravilno nastavljena.</p> <ul style="list-style-type: none"> ▶ Če je pametno doziranje aktivirano, zmanjšajte osnovno količino doziranja → Stran 51. <hr/> <p>Osnovna količina doziranja ni pravilno nastavljena.</p> <ul style="list-style-type: none"> ▶ Ko je pametno doziranje aktivirano, pravilno nastavite osnovno količino doziranja → Stran 51.
Home Connect ne deluje pravilno.	<p>Pralno sredstvo ali mehčalec v dozirnih posodah inteligentnega dozirnega sistema sta se zgostila.</p> <ol style="list-style-type: none"> 1. Preverite, ali je uporabljeno pralno sredstvo primerno. → "Pralna in negovalna sredstva", Stran 44 2. Izpraznite dozirni posodi. → "Čiščenje predala za pralna sredstva", Stran 57 3. Očistite dozirni posodi. 4. Znova napolnite dozirni posodi. → "Polnjenje dozirnih posod", Stran 50 <hr/> <p>V dozirno posodo inteligentnega dozirnega sistema ste dodali neprimerno pralno sredstvo.</p> <ol style="list-style-type: none"> 1. Preverite, ali je uporabljeno pralno sredstvo primerno. → "Pralna in negovalna sredstva", Stran 44 2. Izpraznite dozirni posodi. → "Čiščenje predala za pralna sredstva", Stran 57 3. Očistite dozirni posodi. 4. Znova napolnite dozirni posodi. → "Polnjenje dozirnih posod", Stran 50
Brez povezave z domačim omrežjem.	<p>Možni so različni vzroki.</p> <ul style="list-style-type: none"> ▶ Pomaknite se na www.home-connect.com. <hr/> <p>Wi-Fi je izklopljen.</p> <ul style="list-style-type: none"> ▶ → "Aktiviranje Wi-Fi na aparatu", Stran 54
	<p>WiFi je aktiviran, vendar ni mogoče vzpostaviti povezave z domačim omrežjem.</p> <ol style="list-style-type: none"> 1. Prepričajte se, da je domače omrežje na voljo.

Napaka	Vzrok in odprava napak
Brez povezave z domačim omrežjem.	<p>2. Znova povežite aparat z domačim omrežjem.</p> <ul style="list-style-type: none"> → "Povezava aparata z domačim omrežjem WLAN (Wi-Fi) s funkcijo WPS", Stran 51 → "Povezava aparata z domačim omrežjem WLAN (Wi-Fi) brez funkcije WPS", Stran 52
Pri dovodni cevi izteka voda.	<p>Dovodna cev ni pravilno/trdno priključena.</p> <ol style="list-style-type: none"> 1. Pravilno priključite dovodno cev. Priključitev dovodne cevi 2. Zategnite vijake.
Pri odtočni cevi izteka voda.	<p>Odtočna cev je poškodovana.</p> <ul style="list-style-type: none"> ▶ Zamenjajte poškodovano odtočno cev. <hr/> <p>Odtočna cev ni pravilno priključena.</p> <ul style="list-style-type: none"> ▶ Pravilno priključite odtočno cev. Načini priključitve na odtok
V aparatu so nastale neprijetne vonjave.	<p>Zaradi vlage in ostankov pralnega sredstva se lahko razmnožujejo bakterije.</p> <ul style="list-style-type: none"> ▶ → "Čiščenje bobna", Stran 57 ▶ Če aparata ne uporabljajte, pustite vrata in predal za pralna sredstva odprta, da lahko preostala voda izhlapi.

19.1 Odklepanje v sili

Odklepanje vrat

Zahteva: Črpalka za pralno raztopino je prazna. → *Stran 59*

- 1. POZOR!** Če voda izteka, lahko povzroči materialno škodo.
- ▶ Ne odpirajte vrat, če skozi steklo vidite vodo.

Z orodjem povlecite zapah za odklepanje v sili navzdol in ga izpustite.

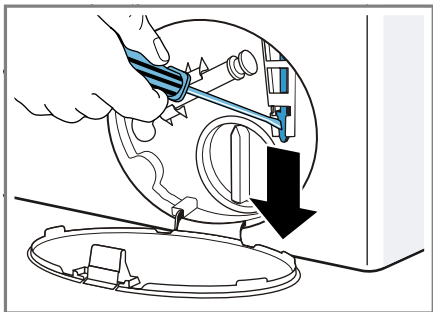

- ✓ Zapora vrat se sprosti.
- 2.** Vstavite vzdrževalno loputo, da se zaskoči.
 - 3.** Zaprite vzdrževalno loputo.

20 Transport, skladiščenje in odstranjevanje

Tukaj boste izvedeli, kako svoj aparat pripraviti na transport in skladiščenje. Prav tako boste izvedeli, kako odstraniti stare aparate.

20.1 Demontaža aparata

- 1.** Zaprite vodovodno pipo.
- 2.** → *"Praznjenje dovodne cevi", Stran 62.*
- 3.** Izklopite aparat.
- 4.** Izvlecite priključni vtič aparata.

- 5.** Ostanek pralne raztopine izpustite iz stroja.
→ *"Čiščenje črpalke za pralno raztopino", Stran 59*
- 6.** Odmontirajte cevi.
- 7.** Izpraznite dozirni posodi.

20.2 Namestitev transportnih varoval

Pred transportom zavarujte aparat s transportnimi varovali, da preprečite škodo.

- 1.** Odstranite 4 pokrivne kape.
 - Za odstranjevanje pokravnih kap po potrebi uporabite izvijač.

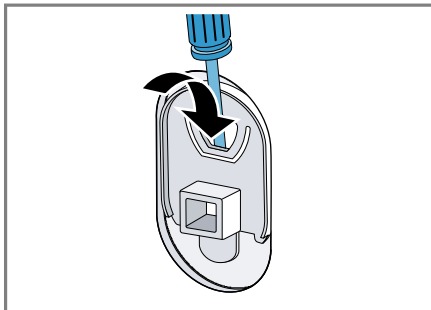

Pokrivne kape shranite.

- 2.** Vstavite 4 tulce.

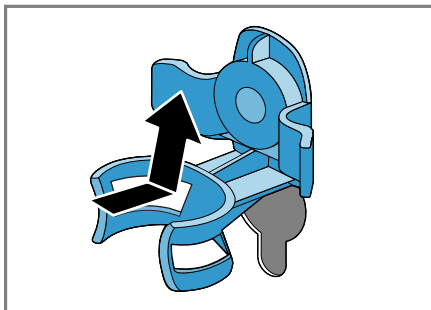

sl Transport, skladiščenje in odstranjevanje

3. Namestite vse vijake 4 transportnih varoval in jih nekoliko privijte.

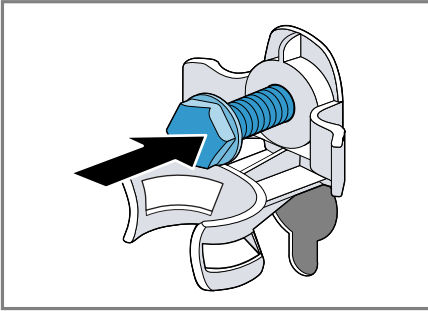

4. Priključni kabel vstavite v držalo ① in vse 4 vijake transportnih varoval zategnite z vijahnim ključem dim. 13 ②.

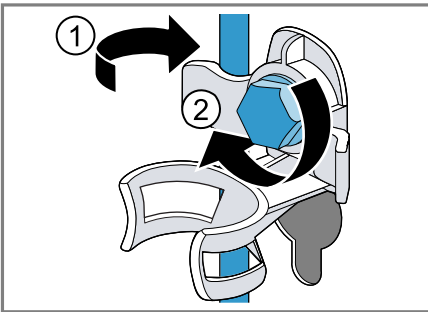

5. Cev vstavite v držalo.

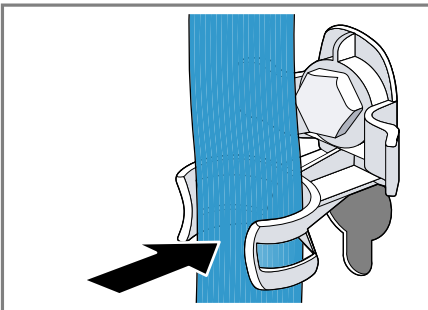

20.3 Ponovni vklop aparata

- Odstranite transportna varovala.

20.4 Odstranitev starega aparata v odpad

Okolju prijazna odstranitev v odpad omogoča ponovno uporabo dragocenih surovin.

⚠ OPOZORILO

Nevarnost ogroženosti zdravja!

Otroci se lahko zaprejo v aparat in s tem ogrozijo svoje življenje.

- Aparata ne postavljajte za vrata, ki lahko ovirajo ali preprečujejo odpiranje vrat aparata.
- Pri odsluženih aparatih izvalcite vtič omrežnega priključnega kabla, prerežite kabel in uničite ključavnico aparata, da se vrata aparata ne zaprejo več.

1. Izvalcite vtič iz omrežnega priključnega vodnika.
2. Prerežite omreži priključni vodnik.
3. Aparat odstranite na okolju prijazen način.

Informacije o aktualnih možnostih odstranitve v odpad dobite pri strokovnem prodajalcu kot tudi na občinski ali mestni upravi.



Ta naprava je označena v skladu z evropsko smernico o odpadni električni in elektronski opremi (waste electrical and electronic equipment - WEEE).

V okviru smernice sta določena prevzem in recikliranje starih naprav, ki veljata v celotni Evropski uniji.

21 Servisna služba

Če imate vprašanja glede uporabe, sami ne morete odpraviti motnje na aparatu ali je treba aparat popraviti, se obrnite na naš pooblaščen servis. Za delovanje pomembne originalne nadomestne dele v skladu z ustrežno uredbo o ekološki zasnovi izdelkov lahko dobite na našem pooblaščenem servisu najmanj 10 let od dne, ko je stroj dan na trg znotraj evropskega gospodarskega prostora.

Opomba: Poseg storitvenega servisa za stranke je v okviru garancijskih pogojev proizvajalca brezplačen.

Podrobne informacije o garancijskem roku in pogojih v vaši državi dobite na našem pooblaščenem servisu, pri vašem trgovcu ali na naši spletni strani.

Ko pokličete pooblaščen servis, potrebujete številko proizvoda (E-Nr.) in proizvodno številko (FD) aparata. Kontaktne podatke servisne službe najdete v priloženem seznamu servisov ali na naši spletni strani.

21.1 Številka izdelka (E-Nr.) in proizvodna številka (FD)

Identifikacijsko številko izdelka (E-Nr.) in proizvodno številko (FD) najdete na tipski tablici stroja.

Tipska ploščica se glede na model nahaja:

- na notranji strani vrat;
- na notranji strani vzdrževalne lopute;
- na zadnji strani aparata.

Da boste svoje podatke o aparatu in telefonsko številko servisne službe hitro našli, si jih zapišite.

21.2 Jamstvo za AQUA-STOP









Poleg jamstva za kupce, ki izhaja iz nakupne pogodbe in garancije proizvajalca nudimo garancijska nadomestila pod sledečimi pogoji.

- Če zaradi napake na našem sistemu Aqua-Stop pride do poplave, zasebnim uporabnikom nadomestimo škodo, ki jo je povzročila voda. Za zagotovitev zaščite pred vodo mora biti stroj priklopljen na električno omrežje.
- Jamstvo za obveznosti velja za celotno življenjsko dobo stroja.
- Pogoj za uveljavljanje garancijskega zahtevka je, da je aparat s sistemom Aqua-Stop strokovno postavljen in priključen v skladu z našimi navodili; pogoj vključuje tudi strokovno nameščen podaljšek Aqua-Stop (originalen pribor). Garancija ne velja za poškodovane dovodne cevi ali armature do priključka sistema Aqua-Stop na vodni pipi.
- Strojev s sistemom Aqua-Stop med obratovanjem ni treba nadzorovati oz. jih po koncu pomivanja zavarovati z zapiranjem vodne pipe. Vodno pipo morate zapreti le v primeru daljše odsotnosti iz stanovanja, npr. pri večtedenskem dopustu.

22 Vrednosti porabe

Naslednji podatki so navedeni v skladu z direktivo EU o okoljsko primerni zasnovi. Navedene vrednosti za ostale programe razen **Eco 40-60** so referenčne vrednosti in so ugotovljene na osnovi veljavnega standarda EN60456. V ta namen je bila funkcija samodejnega odmerjanja deaktivirana.

Navodilo za primerjalni preizkus: deaktivirajte funkcijo samodejnega odmerjanja, razen če je ta funkcija predmet preizkusa.

Program	Količina perila (kg)	Trajanje programa (h:min) ¹	Poraba energije (kWh/cikel) ¹	Poraba vode (l/cikel) ¹	Maksimalna temperatura (°C) 5 min ¹	Število vrtiljev ožemanja (vrt/min) ¹	Preostala vlaga (%) ¹
Eco 40-60 ²	10,0	3:55	1,200	70,0	40	1600	44,00
Eco 40-60 ²	5,0	2:55	0,650	48,0	33	1600	44,00
Eco 40-60 ²	2,5	2:45	0,330	36,0	25	1600	44,00
Cottons  20 °C	10,0	3:15	0,500	95,0	24	1600	46,00
Cottons  40 °C	10,0	3:36	1,400	95,0	42	1600	46,00
Cottons  60 °C	10,0	3:32	2,150	95,0	60	1600	46,00
Cottons  40 °C + Predpranje	10,0	4:14	1,450	105,0	42	1600	46,00
Easy-Care  40 °C	4,0	2:29	0,780	58,0	43	1200	30,00
Quick Mix  40 °C	4,0	1:00	0,650	44,0	41	1600	52,00
 Wool  30 °C	2,0	0:41	0,200	40,0	25	800	25,00

¹ Dejanske vrednosti lahko odstopajo od navedenih vrednosti zaradi vpliva vodnega tlaka, trdote in vhodne temperature vode, temperature okolice, vrste, količine in stopnje umazanosti perila, uporabljenega čistila, nihanj v električni napetosti in izbranih dodatnih funkcij.

² Preizkusni program v skladu z direktivo EU o okoljsko primerni zasnovi in uredbo EU o energijskih nalepkah s hladno vodo (15 °C).

23 Tehnični podatki

Tukaj dobite tehnične podatke o svojem aparatu.

Višina aparata	85,0 cm
Širina aparata	60,0 cm
Globina aparata	64,0 cm
Teža	73 kg ¹
Največja količina perila	10,0 kg
Omrežna napetost	220 - 240 V, 50 Hz
⇒ Minimalna varovalka v instalaciji	10 A
Nazivna moč	2300 W
Poraba moči	<ul style="list-style-type: none"> ■ Izklopljeno stanje: 0,10 W ■ Neizklopljeno stanje: 0,50 W ■ Čas do vzpostavitve omrežnega stanja pripravljenosti (Wi-Fi): 5 min ■ Omrežno stanje pripravljenosti (Wi-Fi): 1,50 W
Vodni tlak	<ul style="list-style-type: none"> ■ Minimalno: 100 kPa (1 bar) ■ Maksimalno: 1000 kPa (10 bar)
Dolžina dovodne cevi	150 cm
Dolžina odtočne cevi	150 cm

¹ Odvisno od opreme aparata

Dolžina električnega priključnega kabla 160 cm

¹ Odvisno od opreme aparata

Ta proizvod vsebuje vire svetlobe razreda energetske učinkovitosti F. Viri svetlobe so na voljo kot nadomestni deli, ki jih sme zamenjati le za to izšolano strokovno osebje. Nadaljnje informacije glede vašega modela najdete na spletu pod <https://eprel.ec.europa.eu/>¹. Spletni naslov je povezan z uradno banko podatkov EU EPREL, katere spletni naslov v času tiska še ni bil objavljen. Nato sledite navodilom v iskalniku modelov. Oznaka modela je sestavljena iz znakov pred poševnico v številki izdelka (E-Nr.) na tipski ploščici. Sicer pa lahko oznako modela najdete tudi v prvi vrstici energijske nalepke EU.

24 Izjava o skladnosti

S tem Robert Bosch Hausgeräte GmbH izjavlja, da je aparat s funkcijo Home Connect skladen s temeljnimi zahtevami in ostalimi zadevnimi določili direktive 2014/53/EU.

Podrobno izjavo o skladnosti RED najdete na spletnem naslovu www.bosch-home.com na strani vašega aparata med dodatnimi dokumenti.



Pas 2,4 GHz: 100 mW maks.
Pas 5 GHz: 100 mW maks.

¹ Velja le za države evropske gospodarske skupnosti

sl Izjava o skladnosti



BE	BG	CZ	DK	SL	EE	IE	EL
ES	FR	HR	IT	CY	LV	LT	LU
HU	MT	NL	AT	PL	PT	RO	SI
SK	FI	SE	UK	NO (NE)	CH	TR	

5 GHz, WLAN (Wi-Fi): samo za uporabo v zaprtih prostorih.



Thank you for buying a Bosch Home Appliance!

Register your new device on MyBosch now and profit directly from:

- **Expert tips & tricks for your appliance**
- **Warranty extension options**
- **Discounts for accessories & spare-parts**
- **Digital manual and all appliance data at hand**
- **Easy access to Bosch Home Appliances Service**

Free and easy registration – also on mobile phones:

www.bosch-home.com/welcome



Looking for help? You'll find it here.

Expert advice for your Bosch home appliances, help with problems or a repair from Bosch experts.

Find out everything about the many ways Bosch can support you:

www.bosch-home.com/service

Contact data of all countries are listed in the attached service directory.

Robert Bosch Hausgeräte GmbH

Carl-Wery-Straße 34

81739 München

GERMANY

www.bosch-home.com



9001557590 (010323)

sl