



BOSCH



Register your
new device on
MyBosch now and
get free benefits:
[bosch-home.com/
welcome](https://www.bosch-home.com/welcome)

Pralni stroj

WAU24T60BY

[sl] Uporabniški priročnik in navodila za montažo

Kazalo

1 Varnost	4	10 Pred prvo uporabo	32
1.1 Splošna navodila.....	4	10.1 Zagon pranja brez perila.....	32
1.2 Namenska uporaba.....	4	11 Perilo.....	33
1.3 Omejitev kroga uporabnikov.....	4	11.1 Priprava perila	33
1.4 Varna namestitvev.....	5	11.2 Razvrščanje perila	34
1.5 Varna uporaba.....	7	11.3 Stopnje umazanosti.....	34
1.6 Varno čiščenje in vzdrževanje.....	9	11.4 Simboli za nego na etiketah za nego.....	35
2 Preprečevanje materialne škode	10	12 Pralna in negovalna sredstva	35
3 Varstvo okolja in varčevanje	11	12.1 Priporočena pralna sredstva	35
3.1 Odlaganje embalaže novega aparata	11	12.2 Doziranje pralnega sredstva	36
3.2 Varčevanje z energijo in viri	11	13 Osnovno upravljanje.....	37
3.3 Način za varčevanje z energijo.....	11	13.1 Vklonpote aparat	37
4 Namestitvev in priključitev	12	13.2 Nastavitev programa	37
4.1 Odstranjevanje embalaže aparata	12	13.3 Prilagoditev nastavitvev programa	37
4.2 Obseg dobave.....	13	13.4 Naložite perilo	37
4.3 Zahteve glede mesta postavitve	13	13.5 Vstavite pripomoček za doziranje tekočih pralnih sredstev	38
4.4 Odstranjevanje transportnih varoval	14	13.6 Uporaba pripomočka za doziranje tekočega pralnega sredstva.....	38
4.5 Priključitev aparata	15	13.7 Polnjenje pralnih in negovalnih sredstev	39
4.6 Izravnava aparata	16	13.8 Zagon programa	39
4.7 Priklonpote aparata na električno napajanje	17	13.9 Prilagoditev časa Končano čez pred zagonom programa	39
5 Spoznavanje	18	13.10 Naknadno dodajanje perila.....	39
5.1 Aparat.....	18	13.11 Prekinitev programa	40
5.2 Predal za pralna sredstva	19	13.12 Nadaljevanje programa po uporabi funkcije Izpiranje stop.....	40
5.3 Upravljalni elementi	19	13.13 Jemanje perila iz aparata.....	40
6 Zaslon	20	13.14 Izklonpote aparata.....	40
7 Tipke	23		
8 Programi	25		
9 Pribor	32		

14 Otroško varovalo	41
14.1 Aktiviranje otroškega varo- vala	41
14.2 Deaktiviranje otroškega va- rovala.....	41
15 Osnovne nastavitve	42
15.1 Pregled osnovnih nastavi- tev	42
15.2 Sprememba osnovnih na- stavitev.....	43
16 Čiščenje in nega.....	43
16.1 Nasveti za nego aparata	43
16.2 Čiščenje bobna	43
16.3 Čiščenje predala za pralna sredstva.....	43
16.4 Odstranjevanje vodnega kamna.....	44
16.5 Čiščenje črpalke za pralno raztopino.....	45
16.6 Čiščenje odtočne gibke cev na sifonu.....	47
16.7 Očistite sita v dovodu vode....	48
17 Odpravljanje motenj.....	50
18 Transport, skladiščenje in odstranjevanje.....	58
18.1 Demontaža aparata.....	58
18.2 Namestitvev transportnih va- roval.....	58
18.3 Ponovni vklop aparata.....	59
18.4 Odstranitev starega aparata v odpad	59
19 Servisna služba	60
19.1 Številka izdelka (E-Nr.) in proizvodna številka (FD).....	60
20 Vrednosti porabe	61
21 Tehnični podatki	61



1 Varnost

Upoštevajte naslednja varnostna navodila.

1.1 Splošna navodila



- Skrbno preberite ta navodila.
- Navodila za uporabo in informacije o izdelku shranite za kasnejšo uporabo ali za novega lastnika.
- Če opazite poškodbo zaradi transporta, aparata ne priključite.

1.2 Namenska uporaba

Aparat uporabljajte samo:

- za pranje tkanin za strojno pranje in volne za ročno pranje v skladu z negovalno etiketo.
- z vodo iz vodovoda in običajnimi pralnimi in negovalnimi sredstvi za strojno pranje.
- v domačem gospodinjstvu in v zaprtih prostorih domačega okolja.
- do najvišje nadmorske višine 4000 m.

1.3 Omejitev kroga uporabnikov

Ta aparat lahko otroci, starejši od 8 let, ter osebe z zmanjšanimi fizičnimi, senzoričnimi ali duševnimi sposobnostmi ali osebe, ki ne razpolagajo z izkušnjami in/ali znanjem uporabljajo le, ko so pod nadzorom, ali če so bili poučeni o varni uporabi in so razumeli nevarnosti, ki izhajajo iz uporabe aparata.

Otroci se ne smejo igrati z aparatom.

Otroci brez ustreznega nadzora ne smejo izvajati čiščenja in uporabniškega vzdrževanja aparata.

Otroci, mlajši od 3 let, in domače živali naj se ne približujejo aparatu.

1.4 Varna namestitvev

Pri vgradnji aparata upoštevajte varnostna navodila.

⚠ OPOZORILO – Nevarnost električnega udara!

Nestrokovne instalacije so nevarne.

- ▶ Pri priključitvi in uporabi aparata obvezno upoštevajte podatke na tipski ploščici.
- ▶ Aparat je dovoljeno priključiti na električno omrežje z izmeničnim tokom le preko ozemljene vtičnice, ki je instalirana v skladu s predpisi.
- ▶ Sistem ozemljitve hišne električne napeljave mora biti instaliran v skladu s predpisi. Preseg kablov v instalaciji mora biti dovolj velik.
- ▶ Če uporabljate zaščitno stikalo na diferenčni tok, uporabljajte samo tip stikala z oznako .
- ▶ Aparata nikoli ne napajajte prek zunanje stikalne naprave, npr. stikalne ure ali daljinskega upravljanja.
- ▶ Ko je aparat vgrajen, mora biti omrežni vtič električnega kabla prosto dostopen, če pa to ni mogoče, mora biti v električni napeljavi vgrajena večpolna naprava za prekinitev toka v skladu s predpisi o postavitvi.
- ▶ Pri postavitvi aparata pazite, da omrežni priključni vodnik ni ukleščen ali poškodovan.

Poškodovana izolacija omrežnega priključnega kabla je nevarna.

- ▶ Omrežni priključni kabel nikoli ne sme priti v stik z vročimi deli stroja ali viri toplote.
- ▶ Omrežni priključni kabel nikoli ne sme priti v stik z ostrimi konicami ali robovi.
- ▶ Omrežnega priključnega kabla nikoli ne prepogibajte, stiskajte ali spreminjajte.

⚠ OPOZORILO – Nevarnost požara!

Uporaba podalšanega električnega vodnika in nedovoljenih adapterjev je nevarna.

- ▶ Ne uporabljajte podaljškov ali električnih razdelilnikov.
- ▶ Če je električni vodnik prekratek, se obrnite na servisno službo.
- ▶ Uporabljajte samo adapterje, ki jih je odobril proizvajalec.

⚠ OPOZORILO – Nevarnost poškodb!

Visoka teža aparata lahko pri dviganju povzroči poškodbe.

▶ Aparata ne dvigajte sami.

Če ta aparat nestrokovno postavite v pralno-sušilni stolp, lahko zgoraj postavljeni aparat pade.

▶ Sušilni stroj pritrdite na pralni stroj izključno s kompletom za povezavo, ki ga dobavi proizvajalec sušilnega stroja . Drugačen način postavitve ni dovoljen.

▶ Aparata ne postavite v pralno-sušilni stolp, če proizvajalec sušilnega stroja ne ponuja ustreznega kompleta za povezavo.

▶ V pralno-sušilni stolp ne postavljajte različno širokih in globokih aparatov različnih proizvajalcev.

▶ Pralno-sušilnega stolpa ne postavljajte na podstavek, ker se aparata lahko prevrneta.

⚠ OPOZORILO – Nevarnost zadužitve!

Otroci se lahko zavijejo v embalažo ali pa si slednje potegnejo preko glave in se tako zadušijo.

▶ Poskrbite, da otroci ne bodo prišli v stik z embalažnim materialom.

▶ Ne dovolite otrokom, da se igrajo z embalažnim materialom.

⚠ PREVIDNO – Nevarnost poškodb!

Aparat se med delovanjem lahko trese ali premika.

▶ Aparat postavite na čisto, ravno in trdno površino.

▶ Izravnajte aparat s pomočjo nog aparata in vodne tehtnice.

Pri nestrokovno napeljanih ceveh in priključnih vodih obstaja nevarnost spotikanja.

▶ Cevi in priključne vode položite tako, da ne bo nevarnosti, da bi se spotaknili.

Če aparat premikate, tako da ga držite za izbočene dele, npr. za vrata, se deli lahko odlomijo.

▶ Stroja ne premikajte tako, da ga držite za izbočene dele.

⚠ PREVIDNO – Nevarnost ureznin!

Če se dotikate ostrih robov na aparatu, se lahko urežete.

▶ Nikoli se ne dotikajte ostrih robov na aparatu.

- ▶ Med namestitvijo in transportom aparata uporabljajte zaščitne rokavice.

1.5 Varna uporaba

⚠ OPOZORILO – Nevarnost električnega udara!

Poškodovan aparat ali poškodovan omrežni priključni kabel je nevaren.

- ▶ Nikoli ne uporabljajte poškodovanega aparata.
- ▶ Nikoli ne vlecite za priključni kabel, da izkločite aparat iz električnega omrežja. Vedno vlecite za vtič omrežnega priključnega kabla.
- ▶ Če je aparat ali omrežni priključni kabel v okvari, takoj izvlecite vtič omrežnega priključnega kabla iz vtičnice ali izklopite varovalko v omarici z varovalkami in zaprite vodovodno pipo.
- ▶ Pokličite pooblaščen servis. → *Stran 60*

Vdirajoča vlaga lahko povzroči električni udar.

- ▶ Aparat uporabljajte samo v zaprtih prostorih.
- ▶ Aparata nikoli ne izpostavljajte visokim temperaturam in vlagi.
- ▶ Za čiščenje aparata ne uporabljajte parnega čistilnika, visokotlačnega čistilnika, cevi ali prh.

⚠ OPOZORILO – Nevarnost ogroženosti zdravja!

Otroci se lahko zaprejo v aparat in s tem ogrozijo svoje življenje.

- ▶ Aparata ne postavljajte za vrata, ki lahko ovirajo ali preprečujejo odpiranje vrat aparata.
- ▶ Pri odsluženih aparatih izvlecite vtič omrežnega priključnega kabla, prerežite kabel in uničite ključavnico aparata, da se vrata aparata ne zaprejo več.

⚠ OPOZORILO – Nevarnost zadužitve!

Otroci lahko vdihnejo ali pogoltnejo majhne dele in se tako zadušijo.

- ▶ Poskrbite, da otroci ne bodo prišli v stik z majhnimi deli.
- ▶ Ne dovolite otrokom, da se igrajo z majhnimi deli.

⚠ OPOZORILO – Nevarnost zastrupitve!

Pralna in negovalna sredstva lahko pri zaužitju privedejo do zastrupitve.

- ▶ Ob nehotenem zaužitju pralnih/negovalnih sredstev takoj poiščite zdravniško pomoč.
- ▶ Pralna in negovalna sredstva shranjujte nedostopno za otroke.

⚠ OPOZORILO – Nevarnost eksplozije!

Če je bilo perilo predhodno obdelano s čistili, ki vsebujejo topila, lahko v aparatu pride do eksplozije.

- ▶ Predhodno obdelano perilo pred sušenjem temeljito izperite z vodo.

⚠ PREVIDNO – Nevarnost poškodb!

Če stopite na aparat ali plezate po njem, se lahko pokrivna plošča zlomi.

- ▶ Nikoli ne stopajte ali plezajte na aparat.

Če sedete na odprta vrata ali se opirate nanja, se aparat lahko prevrne.

- ▶ Ne sedajte na vrata aparata in se ne opirajte nanja.
- ▶ Ne postavljajte predmetov na vrata aparata.

Če sežete v vrteči se boben, si lahko poškodujete roke.

- ▶ Preden sežete v boben, počakajte, da se popolnoma ustavi.

⚠ PREVIDNO – Nevarnost opeklin!

Steklo vrat je pri pranju z visokimi temperaturami vroče.

- ▶ Ne dotikajte se vročih vrat aparata.
- ▶ Otroci naj se ne približujejo vročim vratom aparata.

⚠ PREVIDNO – Nevarnost oparin!

Pralna raztopina je pri pranju z visokimi temperaturami vroča.

- ▶ Ne dotikajte se vroče pralne raztopine.

⚠ PREVIDNO – Nevarnost kemičnih opeklin!

Ko odprete predal za pralna sredstva, lahko pralno in negovalno sredstvo brizgneta iz aparata. Če prideta v stik z očmi ali kožo, lahko povzročita draženje.

- ▶ Če pridete v stik s pralnimi ali negovalnimi sredstvi, temeljito izperite oči ali kožo s čisto vodo.
- ▶ Ob nehotenem zaužitju pralnih/negovalnih sredstev takoj poiščite zdravniško pomoč.
- ▶ Pralna in negovalna sredstva shranjujte nedostopno za otroke.

1.6 Varno čiščenje in vzdrževanje

Pri čiščenju in vzdrževanju aparata upoštevajte varnostna navodila.

⚠ OPOZORILO – Nevarnost električnega udara!

Nestrokovna popravila so nevarna.

- ▶ Popravila aparata sme izvajati samo izšolano strokovno osebje.
- ▶ Za popravilo aparata je dovoljeno uporabljati samo originalne nadomestne dele.
- ▶ Če se omrežni priključni vodnik aparata poškoduje, ga mora zamenjati proizvajalec ali njegova servisna služba ali podobna kvalificirana oseba, da se izognete nevarnostim.

Vdirajoča vlaga lahko povzroči električni udar.

- ▶ Za čiščenje aparata ne uporabljajte parnega čistilnika, visokotlačnega čistilnika, cevi ali prh.

⚠ OPOZORILO – Nevarnost poškodb!

Uporaba neoriginalnih nadomestnih delov in pribora je nevarna.

- ▶ Uporabljajte samo proizvajalčeve originalne rezervne dele in originalni pribor.

⚠ OPOZORILO – Nevarnost zastrupitve!

Pri uporabi čistil, ki vsebujejo topila, se lahko razvijejo strupeni hlapi.

- ▶ Ne uporabljajte čistil, ki vsebujejo topila.

2 Preprečevanje materialne škode

Upoštevajte ta navodila, da preprečite materialno škodo in poškodbe aparata.

POZOR!

Napačno doziranje mehčalca, pralnega in negovalnega sredstva ter čistil lahko vpliva na delovanje aparata.

- ▶ Upoštevajte proizvajalčeva priporočila za doziranje.

Prekoračitev največje količine perila vpliva na delovanje aparata.

- ▶ Upoštevajte največjo količino perila za vsak program in je ne prekoračite.

→ "Programi", Stran 25

Stroj je za transport zaščiten s transportnimi varovali. Če ne odstranite transportnih varoval, lahko pride do materialne škode in poškodbe aparata.

- ▶ Pred uporabo v celoti odstranite vsa transportna varovala in jih shranite.
- ▶ Pred vsakim transportom v celoti namestite vsa transportna varovala, da preprečite poškodbe med transportom.

Zaradi nestrokovne priključitve dovodne cevi lahko nastane materialna škoda.

- ▶ Navoje na dovodni cevi zategnite ročno.
- ▶ Dovodno cev po možnosti priključite na vodovodno pipo brez dodatnih povezovalnih elementov, npr. adapterja, podaljška, ventila ipd.
- ▶ Pazite, da bo notranji premer vodovodne pipe najmanj 17 mm.
- ▶ Pazite, da bo dolžina navoja na priključku na vodovodno pipo najmanj 10 mm.

Prenizek ali previsok tlak vode lahko vpliva na delovanje aparata.

- ▶ Prepričajte se, da je tlak vode v vodovodni napeljavi vsaj 100 kPa (1 bar) in največ 1000 kPa (10 bar).
- ▶ Če vodni tlak presega navedeno najvišjo vrednost, je treba med priključek za pitno vodo in komplet cevi aparata namestiti reducirni ventil.
- ▶ Aparata ne priključite na mešalno baterijo breztlakne naprave za pripravo vroče vode.

Spremenjene ali poškodovane cevi za vodo lahko povzročijo materialno škodo in poškodbe aparata.

- ▶ Cevi za vodo nikoli ne prepogibajte, stiskajte, spreminjajte ali prerežite.
- ▶ Uporabite samo priložene cevi za vodo ali originalne nadomestne cevi.
- ▶ Že uporabljenih cevi za vodo nikoli ne uporabite ponovno.

Zaradi uporabe aparata z umazano ali prevročo vodo lahko nastane materialna škoda.

- ▶ Aparat uporabljajte izključno s hladno vodo iz vodovoda.
- Neustrezna čistilna sredstva lahko poškodujejo površine aparata.
- ▶ Ne uporabljajte agresivnih ali abrazivnih čistil.
 - ▶ Ne uporabljajte močnih alkoholnih čistil.
 - ▶ Ne uporabljajte trdih čistilnih blazinic ali gobic.
 - ▶ Aparat čistite samo z vodo in mehko vlažno krpo.
 - ▶ Če ostanki pralnega sredstva, pršila ali drugi ostanki pridejo v stik z aparatom, jih nemudoma odstranite.

3 Varstvo okolja in varčevanje

3.1 Odlaganje embalaže novega aparata

Material embalaže je okolju prijazen in primeren za ponovno uporabo.

- ▶ Posamezne sestavne dele ločeno sortirajte v odpad.

3.2 Varčevanje z energijo in viri

Če upoštevate te napotke, bo vaš aparat porabil manj električne energije in vode.

Uporabljajte programe z nizko temperaturo in daljšim časom pranja ter izkoristite največjo količino perila
→ *Stran 25*.

- ✓ Tako je poraba energije in vode najučinkovitejša.

Uporabljajte varčno nastavitvev programov.

- ✓ Ko spremenite nastavitve posameznega programa, se na zaslonu prikaže pričakovana poraba.

Pralno sredstvo dozirajte
→ *Stran 36* glede na stopnjo umazanosti perila.

- ✓ Če je perilo malo ali normalno umazano, zadošča manjša količina pralnega sredstva. Upoštevajte priporočilo proizvajalca pralnega sredstva za doziranje.

Če je perilo malo ali normalno umazano, znižajte temperaturo pranja.

- ✓ Pri nižjih temperaturah aparat porabi manj energije. Če je perilo malo ali normalno umazano, zadoščajo tudi temperature, nižje od navedenih na etiketi za nego.

Nastavite največje število vrtljajev ožemanja, če boste perilo nato sušili v sušilnem stroju.

- ✓ Če je perilo bolj suho, se trajanje programa sušenja skrajša in poraba energije je nižja. Z višjim številom vrtljajev ožemanja se zmanjša količina preostale vlage v perilu in ožemanje postane glasnejše.

Perilo perite brez predpranja.

- ✓ Če perete s predpranjem, se trajanje programa podaljša in poraba energije in vode je višja.

Aparat ima funkcijo samodejnega prepoznavanja količine.

- ✓ Samodejno prepoznavanje količine optimalno prilagodi porabo vode in trajanje programa vrsti tkanin in količini perila.

Aparat ima Aquasensor.

- ✓ Aquasensor med izpiranjem preverja stopnjo kalnosti vode za izpiranje in ustrezno prilagodi trajanje in število izpiranj.

3.3 Način za varčevanje z energijo

Če dalj časa ne upravljate z aparatom, se aparat samodejno preklopi v način za varčevanje z energijo. Vsi prikazi ugasnejo in **Start/Reload**  utripa.

Način za varčevanje z energijo se izklopi, ko znova upravljate z aparatom, npr. odprete ali zaprete vrata.

4 Namestitev in priključitev

4.1 Odstranjevanje embalaže aparata

Opomba: Za varno uporabo aparata upoštevajte informacije na temo Varnost → *Stran 4* in Preprečevanje materialne škode → *Stran 10*.

POZOR!

Predmeti, ki ostanejo v bobnu in niso namenjeni za delovanje v aparatu, lahko povzročijo materialno škodo in poškodbe aparata.

- ▶ Pred uporabo te predmete in ves priloženi pribor odstranite iz bobna.

1. Z aparata odstranite vso embalažo in zaščitne folije.

Upoštevajte informacije na temo → *"Odlaganje embalaže novega aparata"*, *Stran 11* glede okolju prijaznega odstranjevanja embalaže.

2. Preverite, če so na aparatu vidne poškodbe.
3. Odprite vrata.
→ *"Osnovno upravljanje"*, *Stran 37*
4. Odstranite pribor iz bobna.
5. Zaprite vrata.

4.2 Obseg dobave

Ko razpakirate vse dele, jih preverite, če so se ob transportu poškodovali. Preverite tudi popolnost obsega dobave.

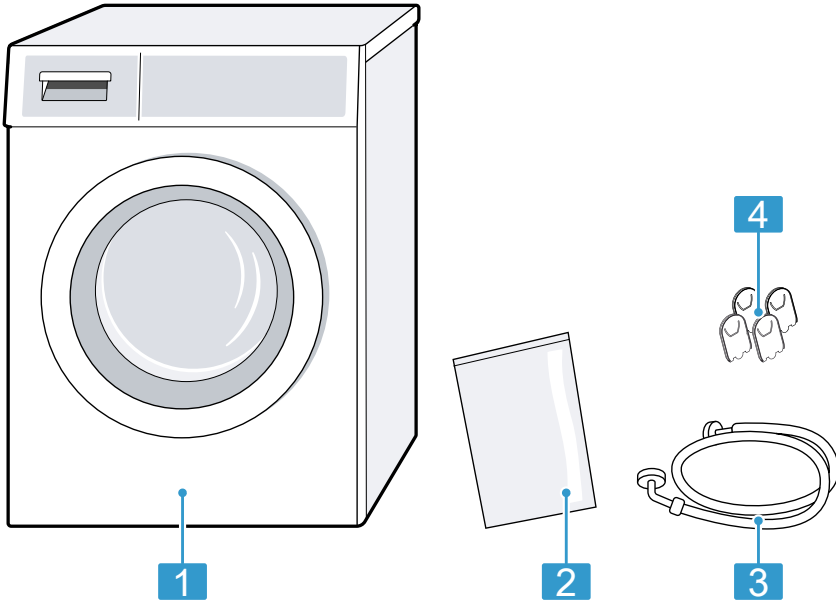

- | | |
|---|-------------------|
| 1 | Pralni stroj |
| 2 | Spremni dokumenti |
| 3 | Dovodna cev |
| 4 | Pokrivne kape |

4.3 Zahteve glede mesta postavitve

Opomba: Za varno uporabo aparata upoštevajte informacije na temo Varnost → *Stran 4* in Preprečevanje materialne škode → *Stran 10*.

⚠ OPOZORILO
Nevarnost električnega udara!
 Nekateri deli aparata so pod napetostjo. Dotikanje delov pod napetostjo je nevarno.
 ► Aparata ne uporabljajte brez pokrova.

⚠ OPOZORILO
Nevarnost poškodb!
 Če aparat deluje na podnožju, se lahko prevrne.
 ► Pred uporabo obvezno pritrdite noge aparata s proizvajalčevimi pritrdilnimi sponami → *Stran 32*.



POZOR!

Če je aparat nameščen v prostoru, kjer zmrzuje, ali na prostem, se lahko aparat zaradi zamrznjenih ostankov vode poškoduje, zamrznjene cevi pa lahko počijo ali razpokajo.

- ▶ Aparata ne nameščajte in uporabljajte v prostorih, kjer zmrzuje, ali na prostem.

Pred odpremo iz tovarne je bil opravljen preizkus delovanja aparata, zato je v njem lahko še nekaj vode. Če aparat nagnete za več kot 40°, lahko ta voda izteče.

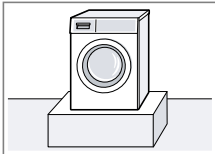
- ▶ Previdno nagnite aparat.

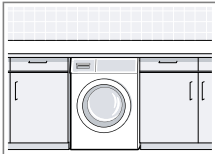
Mesto postavitve	Zahteve
<p>Na podnožju</p> 	<p>Aparat pritrdite s pritrdilnimi spojnami → <i>Stran 32</i>.</p>
<p>Na stropu z lesenimi tramovi</p> 	<p>Aparat postavite na vodoodporna lesena plošča, ki je trdno privita na tla. Lesena plošča mora biti debela najmanj 30 mm.</p>
<p>Med kuhinjskimi elementi</p> 	<ul style="list-style-type: none"> ■ Niša mora biti široka 60 cm. ■ Aparat vgradite samo pod neprekinjen pult, ki je trdno povezan s sosednjimi omaricami.

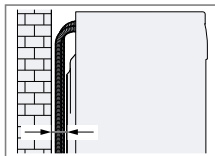
Mesto postavitve	Zahteve
<p>Ob steni</p> 	<p>Cevi ne pripriete med steno in aparat.</p>

4.4 Odstranjevanje transportnih varoval

Aparat je za transport zaščiten s transportnimi varovali na zadnji strani aparata.

Opombe

- Za varno uporabo aparata upoštevajte informacije na temo Varnost → *Stran 4* in Preprečevanje materialne škode → *Stran 10*.
- Transportna varovala, vijake in tulce shranite za poznejši transport → *Stran 58*.

1. Cevi potegnite iz držal.

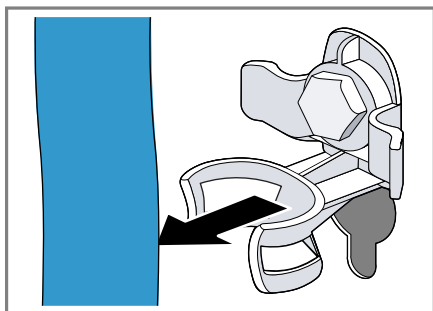

2. Vse vijake 4 transportnih varoval odvijte z vijačnim ključem dim. 13 ① in jih odstranite ②.

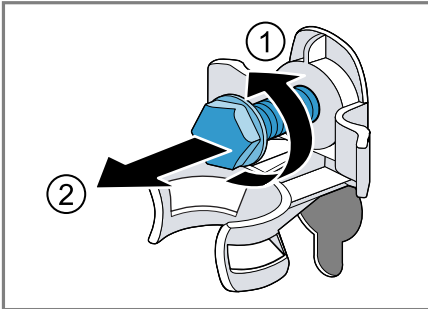

3. Omrežni priključni kabel potegnite iz držala.

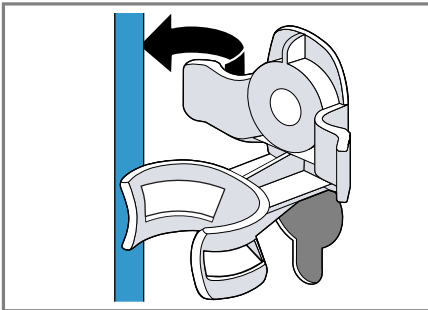

4. Odstranite 4 tulce.



5. Vstavite 4 pokrivne kape.

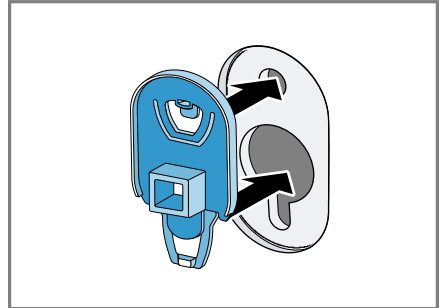

6. 4 pokrivne kape potisnite navzdol.

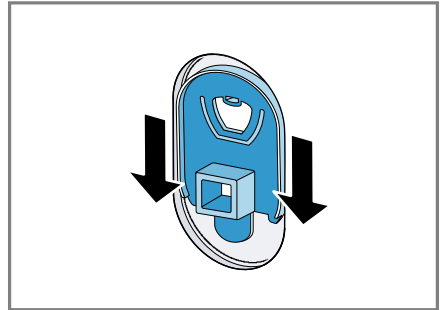

4.5 Priključitev aparata

Priključitev dovodne cevi

Opomba

- Za varno uporabo aparata upoštevajte informacije na temo Varnost → *Stran 4* in Preprečevanje materialne škode → *Stran 10*.

1. Dovodno cev priključite na aparat.

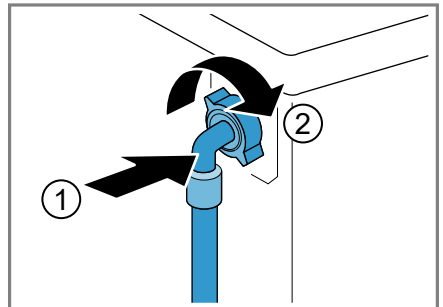

sl Namestitev in priključitev

2. Dovodno cev priključite na vodovodno pipo (26,4 mm = 3/4").

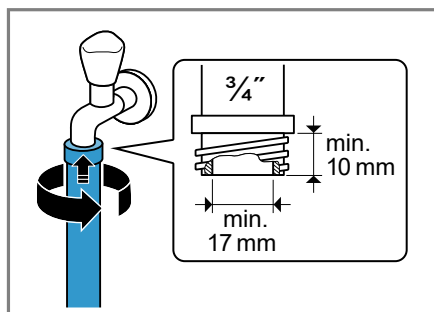

3. Previdno odprite pipo in preverite, če priključna mesta tesnijo.

Načini priključitve na odtok

Te informacije vam bodo pomagale priključiti aparat na odtok.

Opomba: Za varno uporabo aparata upoštevajte informacije na temo Varnost → *Stran 4* in Preprečevanje materialne škode → *Stran 10*.

POZOR!

Med črpanjem je odtočna gibka cev pod tlakom in se lahko sname s priključnega mesta.

- ▶ Odtočno gibko cev zavarujte pred nehotenim snemanjem.

Opomba: Upoštevajte višine izčrpanja.

Največja višina izčrpanja znaša 100 cm.

Odtok v sifon

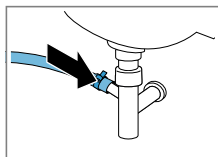

Priključno mesto zavarujte s cevno objemko (24–40 mm).

Odtok v umivalnik

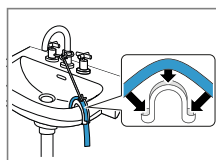

Odtočno cev pritrдите s kolenom → *Stran 32* in jo zavarujte.

Odtok v cev iz plastične mase z gumijasto objemko ali v odtočni kanal.

Odtočno cev pritrдите s kolenom → *Stran 32* in jo zavarujte.

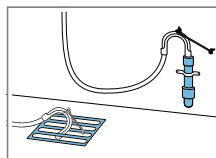

4.6 Izravnava aparata

Da zmanjšate hrup in tresljaje ter preprečite premikanje aparata, pravilno izravnajte aparat.

Opomba: Za varno uporabo aparata upoštevajte informacije na temo Varnost → *Stran 4* in Preprečevanje materialne škode → *Stran 10*.

1. Protimatice odvijte v desno z vijačnim ključem dim. 17.

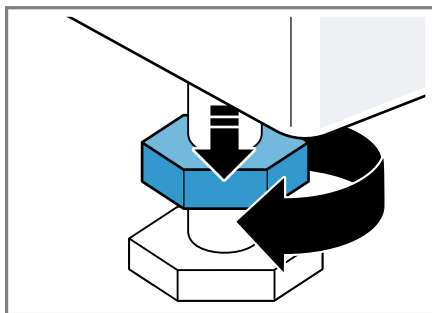

2. Vrtite noge aparata, da izravnate aparat. Z vodno tehtnico preverite, ali je aparat izravnán.

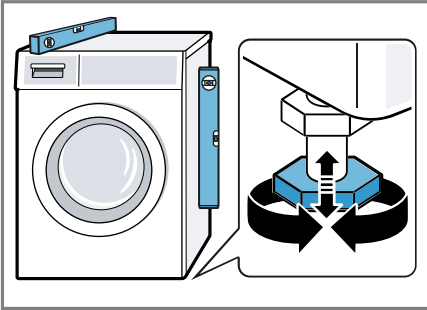

Vse noge aparata morajo trdno stati na tleh.

3. Protimatice privijte proti ohišju z vijaknim ključem dim. 17 in jih ročno zategnite.

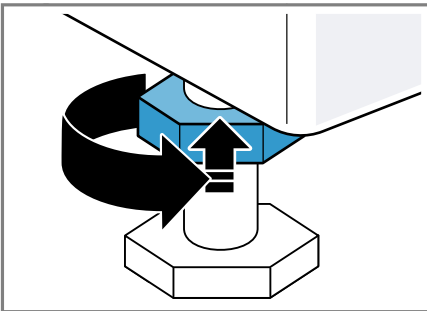

Pri tem nogo aparata trdno držite in ne spreminjajte višine.

4.7 Priklop aparata na električno napajanje

Opomba: Za varno uporabo aparata upoštevajte informacije na temo Varnost → *Stran 4* in Preprečevanje materialne škode → *Stran 10*.

1. Vtič omrežnega priključnega vodnika priključite na vtičnico v bližini aparata.

Priključne podatke aparata najdete v tehničnih podatkih → *Stran 61*.

2. Preverite omrežni vtič glede dobre pritrditve.

5 Spoznavanje

5.1 Aparat

Tukaj najdete pregled sestavnih delov svojega aparata.

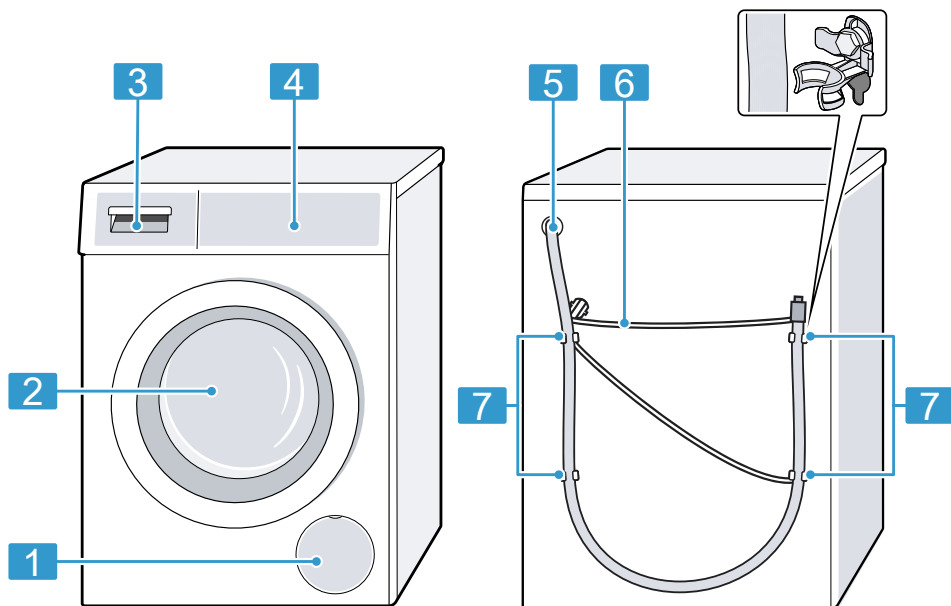

Glede na tip aparata se lahko podrobnosti na sliki razlikujejo, npr. barva in oblika.

- | | |
|----------|--|
| 1 | Vzdrževalna loputa črpalke za pralno raztopino → <i>Stran 45</i> |
| 2 | Vrata |
| 3 | Predal za pralna sredstva → <i>Stran 19</i> |
| 4 | Upravljalni elementi → <i>Stran 19</i> |
| 5 | Odbočna gibka cev → <i>Stran 16</i> |

- | | |
|----------|--|
| 6 | Omrežni priključni kabel → <i>Stran 17</i> |
| 7 | Transportna varovala → <i>Stran 14</i> |

5.2 Predal za pralna sredstva

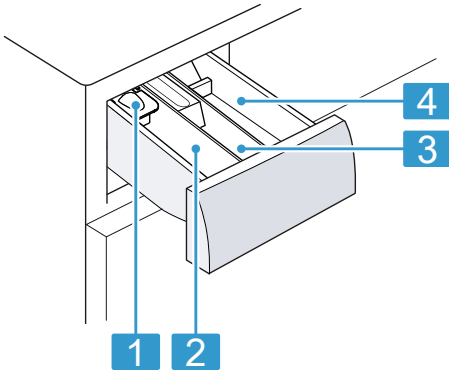

- 1** Pomoč pri doziranju tekočega pralnega sredstva
→ "Vstavite pripomoček za doziranje tekočih pralnih sredstev", *Stran 38*
- 2** Prekat II:
 - Pralno sredstvo za glavno pranje
 - Sredstvo za mehčanje vode
 - Belilo
 - Solj za odstranjevanje madežev
- 3** Prekat ☼:
 - Mehčalec
 - Tekoči škrob
 - Sredstvo za impregniranje
- 4** Prekat I:
 - Pralno sredstvo za predpranje
 - Higijensko pralno sredstvo

5.3 Upravljalni elementi

Prek upravljalnega polja nastavite vse funkcije svojega aparata in dobite informacije o stanju delovanja.

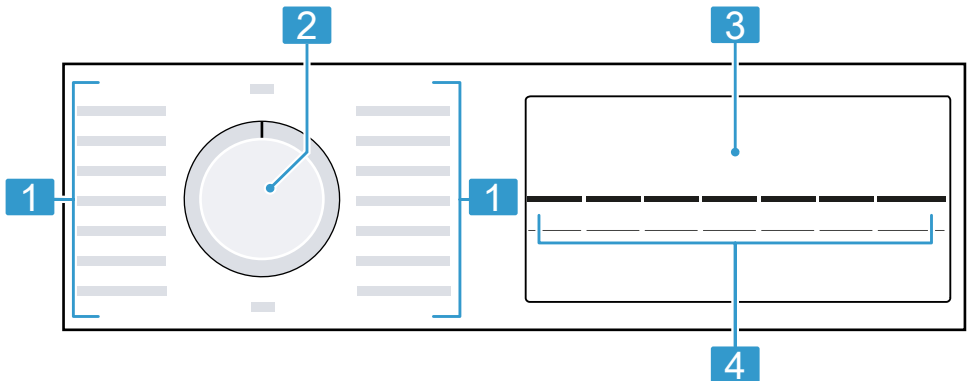

1 Programi → *Stran 25*

2 Programsko stikalo
→ *Stran 37*

3 zaslon → *Stran 20*

4 Tipke → *Stran 23*





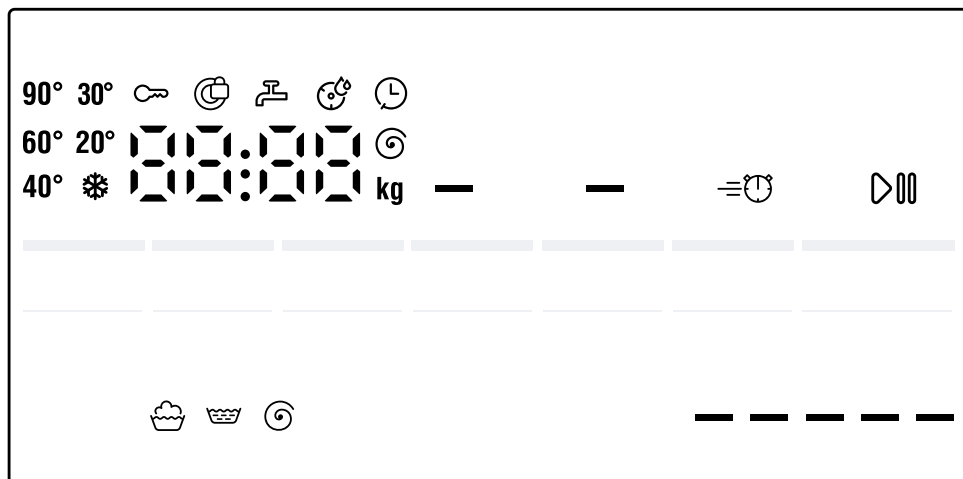



6 Zaslon

Na prikazovalniku so prikazane trenutne nastavljene vrednosti, možnosti izbire ali pa opozorilna besedila.





Prikaz	Naziv	Opis
0:40 ¹	Trajanje programa/preostali čas programa	Predvideno približno trajanje programa ali preostali čas programa.
10 ⌚ ¹	Končano čez	Konec programa je določen in prikažejo se preostale ure. → "Tipke", Stran 23
9 kg ¹	Priporočena količina perila	Največja količina perila za nastavljeni program v kg.
- - - - 1200 ⌚	Število vrtljajev ožemanja	Nastavljeno število vrtljajev ožemanja v vrt/min. → "Tipke", Stran 23 - 0 -: brez končnega ožemanja, samo črpanje - ---: izpiranje stop, brez črpanja
* - 90	Temperatura	Nastavljena temperatura v °C. → "Tipke", Stran 23 * (hladno)

¹ Primer

Prikaz	Naziv	Opis
	Vklop/premor	Zagon, prekinitev ali premor <ul style="list-style-type: none"> ■ sveti: program se izvaja in ga lahko prekinete ali naredite premor. ■ utripa: program lahko zaženete ali nadaljujete.
	Pranje	Stanje programa
	Izpiranje	Stanje programa
	Ožemanje	Stanje programa
- - -	Izpiranje stop	Stanje programa
End	Konec programa	Stanje programa
	Otroško varovalo	<ul style="list-style-type: none"> ■ sveti: otroško varovalo je aktivirano. ■ utripa: otroško varovalo je aktivirano in upravljali ste z aparatom. → "Deaktiviranje otroškega varovala", Stran 41
—	Predpranje	Predpranje je aktivirano. → "Tipke", Stran 23
—	Voda plus in izpiranje plus	Pranje z večjo količino vode in enim izpiranjem je aktivirano. → "Tipke", Stran 24
	SpeedPerfect	Pranje s skrajšanim časom je aktivirano. → "Tipke", Stran 23
— — — — ¹	Poraba energije 	Poraba energije za nastavljeni program. <ul style="list-style-type: none"> ■ — : nizka poraba energije ■ — — — — : visoka poraba energije
	Opomnik za čiščenje bobna	utripa: boben je umazan. Izvedite program  Drum Clean za čiščenje in nego bobna in posode za pralno raztopino. → "Čiščenje bobna", Stran 43
:	Sistem za nadzor napetosti	utripa: samodejni sistem za nadzor napetosti zaznava nedovoljeno prenizko napetost. Program se zaustavi. Opomba: Program se bo nadaljeval, ko bo napetost spet primerna.
.	Sistem za nadzor napetosti	utripa: program se je zaustavil zaradi nedovoljene prenizke napetosti. Napetost je spet primerna in program se nadaljuje. Opomba: Trajanje programa se podaljša.









¹ Primer

Prikaz	Naziv	Opis
	Vrata	<ul style="list-style-type: none"> ▪ sveti: vrata so zaklenjena in jih ni mogoče odpreti. ▪ utripa: vrata niso zaprta. ▪ ugasnjeno: vrata so odklenjena in jih lahko odprete.
	Vodovodna pipa	<ul style="list-style-type: none"> ▪ Ni vodnega tlaka. ▪ Vodni tlak je prenizek.
E:35 / -10 ¹	Napaka	Koda napake, prikaz napake, signal.
¹ Primer		

7 Tipke

Izbira nastavitve programa je odvisna od nastavljenega programa. Možnosti izbire za vsak program najdete v pregledu za

→ "Programi", Stran 25.

Tipka	Izbira	Opis
Start/Reload  (Start/Pause)	<ul style="list-style-type: none"> ■ vklop ■ prekinitiv ■ premor 	Zagon, prekinitiv programa ali premor.
Speed Perfect 	<ul style="list-style-type: none"> ■ aktiviranje ■ deaktiviranje 	Aktiviranje ali deaktiviranje pranja s krajšim časom. Opomba: Poraba energije se zviša. To ne vpliva na rezultat pranja.
Finished in  (Končano v)	1–24 ur	Določite čas konca programa. Trajanje programa je že všteto v nastavljeni številu ur. Po zagonu programa se prikaže trajanje programa.
Temp.  (Izb. temp.)	 - 90 °C	Prilagodite temperaturo v °C.
Spin  (Zmanjševanje hitrosti centrifuge)	– – – – 1200	Spremenite število vrtljajev ožemanja ali aktivirajte – – – (izpiranje stop). Če izberete – –, se voda ob koncu pranja ne izčrpa in ožemanje je deaktivirano. Perilo ostane v zadnji vodi za izpiranje.
 3 sec. (3 sek.)	<ul style="list-style-type: none"> ■ aktiviranje ■ deaktiviranje 	Aktivirajte ali deaktivirajte otroško varovalo. Zavarujte upravljalne elemente pred nenamernim upravljanjem. Če aktivirate otroško varovalo in izklopite aparat, ostane otroško varovalo aktivirano. → "Otroško varovalo", Stran 41
Start/Reload  (Start/Pause)	Osnovne nastavitve	Spremenite osnovne nastavitve aparata.
Prewash  (Predpranje)	<ul style="list-style-type: none"> ■ aktiviranje ■ deaktiviranje 	Aktivirajte ali deaktivirajte predpranje, npr. za pranje močno umazanega perila.













Tipka	Izbira	Opis
Water Plus 	<ul style="list-style-type: none">■ aktiviranje■ deaktiviranje	Aktivirajte ali deaktivirajte pranje z večjo količino vode in enim dodatnim izpiranjem. Priporočljivo pri posebno občutljivi koži ali na področjih z zelo mehko vodo.

8 Programi



Tu boste našli pregled programov. Dobili boste informacije o količini perila in možnih nastavitvah programa.

Nasvet: Nalepke za nego perila vam bodo še dodatno pomagale pri izbiri programa.

→ "Simboli za nego na etiketah za nego", *Stran 35*

Program	Opis	Nastavitve programa	
Cottons  (Bombaž)	Pranje odpornih tkanin iz bombaža, lanu in mešanih vlaken. Primerno tudi kot skrajšani program za normalno umazano perilo, če aktivirate Speed Perfect  . Če je Speed Perfect  aktivirano, se največja količina perila zmanjša na 5 kg.	največja količina perila (kg) 9	najvišja temperatura (°C) 90 največje število vrtljajev ožemanja (vrt/min) ¹ 1200 Speed Perfect  ● Water Plus  ● Spin  – — (izpiranje stop) ● Prewash  ●
Cottons Colour  (Bombaž Pisano)	Pranje odpornih tkanin iz bombaža, lanu in mešanih vlaken. Energijsko varčen program.	največja količina perila (kg) 9	najvišja temperatura (°C) 90 največje število vrtljajev ožemanja (vrt/min) ¹ 1200 Speed Perfect  ● Water Plus  ● Spin  – — (izpiranje stop) ● Prewash  ●



¹ Nastavitev programa

Program	Opis	Nastavitve programa
Eco 40-60	<p>Opomba: Dejanska temperatura pranja se lahko zaradi varčevanja z energijo razlikuje od nastavljene temperature pranja. Učinkovitost pranja ustreza za zakonskim predpisom.</p> <p>Pranje tkanin iz bombaža, lanu in mešanih vlaken.</p> <p>Opomba: Tkanine, ki jih v skladu s simbolom za nego perila lahko perete pri temperaturi od 40 °C  do 60 °C , lahko perete skupaj. Učinkovitost pranja ustreza najboljšemu možnemu razredu učinkovitosti pranja v skladu z zakonodajo. Pri tem programu se temperatura samodejno prilagodi količini perila, da dosežete optimalno energijsko učinkovitost.</p>	<p>●</p> <p>●</p> <p>●</p> <p>—</p> <p>1200</p> <p>—</p>



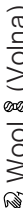

¹ Nastavitev programa

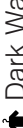
Program	Opis	Nastavitve programa		
	največja količina perila (kg)			
	kovitost in najboljšo možno učinkovitost pranja. Temperature pranja ni mogoče spremeniti.			
Easy Care 	Pranje tkanin iz sintetične in mešanih vlakn.	4	●	●
Quick/Mix	Pranje tkanin iz bombaža, lanu, sintetične in mešanih vlakn. Primerno za malo umazano perilo.	4	●	●
Delicates/Silk	Pranje občutljivih pralnih tkanin iz svile, viskoze in sintetične. Uporabite pralno sredstvo za občutljivo perilo ali svilo. Opomba: Posebno občutljive kose perila ali perilo s kaveljci, zankami ali loki perite v mrežici.	2		●











¹ Nastavitev programa

Program	Opis	Nastavitve programa			
 Wool (Volna)	Pranje tkanin iz volne ali z deležem volne za ročno in strojno pranje. Da se perilo ne bi skrčilo, boben posebno nežno in z dolgimi premori premika tkanine. Uporabite pralno sredstvo za volno.	2	800	40	največje število vrtljajev ožemanja (vrt/min) ¹ najvišja temperatura (°C)
 Rinse (Izpiranje)	Izpiranje, ki mu sledi ožemanje in črpanje vode.	-	1200	-	Spin (Izpiranje stop) Water Plus Speed Perfect največje število vrtljajev ožemanja (vrt/min) ¹ najvišja temperatura (°C)
 Spin/Drain (Ožemanje/Izčrpanje)  Dark Wash (Temno perilo)	Ožemanje in črpanje vode. Če želite samo črpanje vode, aktivirajte - 0 -. Perilo se ne ožame. Pranje temnih tkanin in tkanin močnih barv iz bombaža ter tkanin s preprosto nego, npr. jeansa. Oblačila perite z notranjo stranjo obrnjeno navzven. Uporabite tekoče pralno sredstvo.	4	1200	40	Prewash Spin (Izpiranje stop) Water Plus Speed Perfect največje število vrtljajev ožemanja (vrt/min) ¹ najvišja temperatura (°C)



¹ Nastavitev programa

Program	Opis	Nastavitve programa
Drum Clean (Čiščenje bobna)	<p>Čiščenje in nega bobna. Program uporabite v naslednjih primerih:</p> <ul style="list-style-type: none"> ■ pred prvo uporabo ■ pri pogostem pranju pri temperaturi 40 °C in manj ■ po daljši odsotnosti <p>Uporabljajte univerzalni pralni prašek ali pralno sredstvo z belilom. Količino pralnega sredstva prepolovite, da preprečite penjenje. Ne uporabljajte mehčalca. Ne uporabljajte pralnega sredstva za volno in občutljivo perilo ali tekočega pralnega sredstva.</p>	<p>največja količina perila (kg) 1</p> <p>najvišja temperatura (°C) -</p> <p>največje število vrtljajev ožemanja (vrt/min)¹ 1200</p> <p>Speed Perfect  -</p> <p>Water Plus  -</p> <p>Spin  - — (izpiranje stop) -</p> <p>Prewash  -</p>

¹ Nastavitev programa

Program	Opis	Nastavitve programa			
<p> AllergyPlus</p> <p>Pranje odpornih tkanin iz bombaža, lanu in mešanih vlaken. Primerno za alergike in pri povečanih higienskih zahtevah.</p> <p>Opomba: Ko je nastavljena temperatura dosežena, ostane nespremenjena do konca pranja.</p>	<p>največja količina perila (kg) 6,5</p> <p>največje število vrtljajev ožemanja (vrt/min)¹ 1200</p> <p>najvišja temperatura (°C) 60</p>	<p> AllergyPlus</p> <p>Pranje odpornih tkanin iz bombaža, lanu in mešanih vlaken.</p> <p>Opomba: Ko je nastavljena temperatura dosežena, ostane nespremenjena do konca pranja.</p>	<p> Prewash</p> <p> Spin – — (izpiranje stop)</p> <p> Water Plus</p> <p> Speed Perfect</p> <p>največje število vrtljajev ožemanja (vrt/min)¹ 800</p> <p>najvišja temperatura (°C) 60</p>	<p> Sportswear (Športna oblačila)</p> <p>Pranje športnih oblačil in oblačil za prosti čas iz sintetične, mikrovlaknen in flisa.</p> <p>Uporabite pralno sredstvo za športna oblačila.</p>	<p> Prewash</p> <p> Spin – — (izpiranje stop)</p> <p> Water Plus</p> <p> Speed Perfect</p> <p>največje število vrtljajev ožemanja (vrt/min)¹ 800</p> <p>najvišja temperatura (°C) 40</p>

¹ Nastavitev programa

Program	Opis	Nastavitve programa
največja količina perila (kg)	<p>Ne uporabljajte mehčalca.</p> <p>Nasvet: Močno umazano perilo perite na programu Easy Care .</p> <p>Pranje tkanin iz bombaža, sintetične in mešanih vlaken.</p> <p>Kratek program za malo umazane majhne kose perila.</p> <p>Program traja pribl. 30 minut.</p> <p>Če želite trajanje programa skrajšati na 15 minut, aktivirajte Speed Perfect . Največja količina perila se zmanjša na 2 kg.</p>	<p>—</p> <p>•</p> <p>•</p> <p>•</p> <p>1200</p> <p>40</p>
		<p>1 Nastavitev programa</p>

9 Pripor

Uporabljajte originalni pribor. Ta je prilagojen vašemu aparatu.

	Uporaba	Kataloška številka
Podaljšek dovodne cevi	Podaljšek dovodne cevi za hladno vodo ali za Aquastop (2,50 m).	WMZ2381
Podest z izvlekom	Postavite aparat na višjo raven, da lažje vlagate perilo v aparat in ga jemljete iz njega.	WMZPW20W
Spone	Večja stabilnost aparata.	WMZ2200
Koleno	Pritrditev odtočne gibke cevi.	00655300
Vložek za tekoče pralno sredstvo	Doziranje tekočega pralnega sredstva.	00605740

10 Pred prvo uporabo

Pripravite aparat na uporabo.

10.1 Zagon pranja brez perila

Preden je aparat zapustil tovarno, je bil temeljito preizkušen. Da odstranite morebitne ostanke vode, prvič perite brez perila.

Opomba: Za varno uporabo aparata upoštevajte informacije na temo Varnost → *Stran 4* in Preprečevanje materialne škode → *Stran 10*.

1. Programsko stikalo pomaknite v položaj  **Drum Clean**.

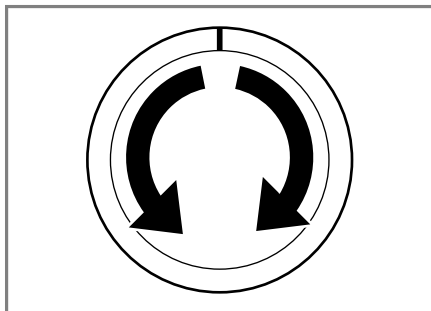

2. Zaprite vrata.

3. Izvlecite predal za pralna sredstva.

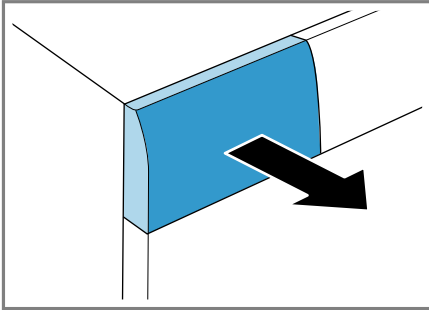

4. V prekat II nalijte pribl. 1 liter vode iz vodovoda.

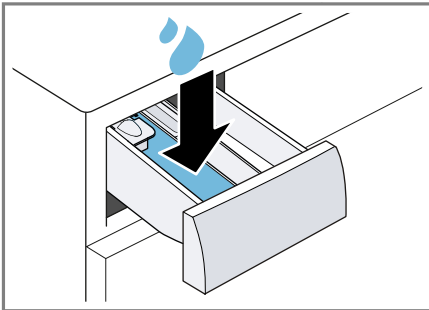

5. V prekat II dodajte pralni prašek.

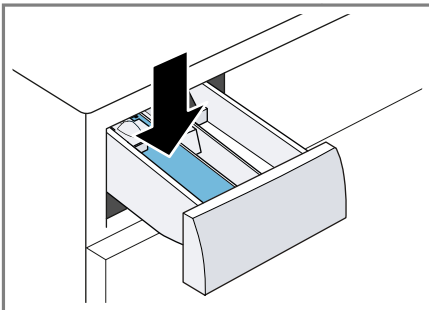

Da preprečite penjenje, uporabite le polovico količine pralnega sredstva, ki jo proizvajalec priporoča za malo umazano perilo. Ne uporabljajte pralnega sredstva za volno ali občutljivo perilo.

6. Zaprite predal za pralna sredstva.

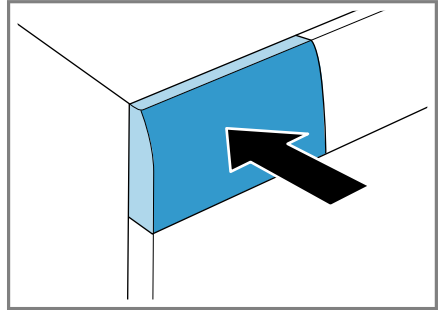

7. Za zagon programa pritisnite **Start/Reload**  (Start/Pause).

- ✓ Na zaslonu se prikaže preostali čas trajanja programa.
- ✓ Po koncu programa se na zaslonu prikaže: End.

8. Zaženite prvo pranje ali obrnite programsko stikalo na **Off**, da izklopite aparat.

→ "Osnovno upravljanje",
Stran 37

11 Perilo

11.1 Priprava perila

Opomba: Za varno uporabo aparata upoštevajte informacije na temo Varnost → Stran 4 in Preprečevanje materialne škode → Stran 10.

POZOR!

Predmeti, ki ostanejo v perilu, lahko poškodujejo perilo in boben.

- ▶ Pred uporabo odstranite vse predmete iz žepov oblačil.
- ▶ Pripravite perilo, da varujete aparat in perilo.
 - izpraznite žepe
 - skrtačite pesek iz vseh zavihkov in žepov

- zapnite prevleke za odeje in vzglavnike
- zapnite zadrge, sprijemala, kaveljčke in zanke
- pasove in trakove zvežite ali uporabite vrečko za perilo
- daljše trakove in vrvice s trdimi zaključki v kapucah ali hlačah zvežite
- odstranite kolesca in obtežilne vrvice za zavese ali uporabite mrežico za perilo
- za majhne in občutljive kose perila, npr. otroške nogavičke, uporabite mrežico za pranje
- nekateri trdovratni in zasušeni madeži izginejo šele po večkratnem pranju
- velike in majhne kose perila perite skupaj
- svežih madežev ne drgnite, ampak nanje nanesite milnico

- perilo razgrnite in razrahljajte ali upoštevajte opis programov

11.2 Razvrščanje perila

Opomba: Za varno uporabo aparata upoštevajte informacije na temo Varnost → *Stran 4* in Preprečevanje materialne škode → *Stran 10*.

- ▶ Za boljši rezultat pranja in za preprečevanje obarvanja pred pranjem razvrstite perilo po naslednjih merilih.
 - vrsta tkanja in vlaken
Perilo iste vrste tkanja in vlaken perite skupaj.
 - Simboli za nego na etiketah za nego → *Stran 35*
 - Opis programov → *Stran 25*
 - belo perilo
 - pisano perilo
Novo pisano perilo prvič perite ločeno od drugega perila.

11.3 Stopnje umazanosti

Stopnja umazanosti	Umazanost	Primeri
rahla	<ul style="list-style-type: none"> ■ ni vidne umazanije ali madežev ■ perilo se je navzelo vonjav 	lahka poletna ali športna oblačila, nošena le nekaj ur
normalna	vidna umazanija ali rahli madeži	<ul style="list-style-type: none"> ■ majice, srajce ali bluže so prepotene ali večkrat nošene ■ brisače ali posteljnina, uporabljene do enega tedna
močna	izrazito vidna umazanija ali madeži	kuhinjske krpe, otroško perilo ali delovna oblačila

11.4 Simboli za nego na etiketah za nego

Simboli za nego za pranje

Simbol	Postopek pranja	Priporočeni program
	običajno	Bombaž
	nežno	Preprosta nega
	posebej nežno	občutljivo/svila za ročno pranje
	ročno pranje	volna
	ni primerno za pranje v pralnem stroju	–

12 Pralna in negovalna sredstva

Opomba: Za varno uporabo aparata upoštevajte informacije na temo Varnost → *Stran 4* in Preprečevanje materialne škode → *Stran 10*.

Navodila proizvajalca za uporabo in doziranje najdete na embalaži.

Opombe

- če uporabljate tekoča pralna sredstva, uporabljajte le takšna, ki sama tečejo

- ne mešajte različnih tekočih pralnih sredstev
- ne mešajte pralnih sredstev in mehčalca
- Ne uporabljajte nobenih izdelkov, ki imajo veliko dodatkov, in močno zgoščenih izdelkov.
- ne uporabljajte sredstev, ki vsebujejo topila, jedkih sredstev ali sredstev, ki povzročajo uhajanje plinov, npr. tekočega belila
- barvila uporabljajte varčno, sol lahko razžre nerjaveče jeklo
- v aparatu ne uporabljajte sredstev za razbarvanje

12.1 Priporočena pralna sredstva

Pralno sredstvo	Tkanine	Program	Temperatura
Univerzalno pralno sredstvo z optičnimi posvetlitvami	toplotno odporne bele tkanine iz lanu ali bombaža	Bombaž	od hladno do 90 °C
Pralno sredstvo za barvano perilo brez belila in optičnih posvetlitev	barvaste tkanine iz lanu ali bombaža	Bombaž	od hladno do 60 °C
Pralno sredstvo za barvaste/občutljive tkanine brez optičnih posvetlitev	barvaste tkanine iz vlaken za preprosto nego ali sintetike	Preprosta nega	od hladno do 60 °C

Pralno sredstvo	Tkanine	Program	Temperatura
Pralno sredstvo za občutljivo perilo	občutljive fine tkanine iz svile ali viskoze	Občutljivo/ svila	od hladno do 40 °C
Pralno sredstvo za volno	volna	volna	od hladno do 40 °C

Nasvet: Na www.cleanright.eu so vam na voljo številne dodatne informacije o pralnih, negovalnih in čistilnih sredstvih za zasebno uporabo.

12.2 Doziranje pralnega sredstva

Doziranje pralnega sredstva je odvisno od:

- količine perila
- stopnje umazanosti

- trdote vode
O trdoti vode se pozanimajte pri lokalnem vodovodnem podjetju ali jo sami določite s testerjem trdote vode.

Trdota vode

Območje trdote	Skupna trdota v mmol/l	nemška trdota v dH
mehka (I)	0–1,5	0–8,4
srednje trda (II)	1,5–2,5	8,4–14
trda (III)	nad 2,5	nad 14

Primer proizvajalčeve navedbe za pralno sredstvo

Podatki za ta primer se nanašajo na običajno količino perila 4–5 kg.

Umazanost	rahla	običajna	močna
Trdota vode: mehka/srednje trda	40 ml	55 ml	80 ml
Trdota vode: trda/zelo trda	55 ml	80 ml	105 ml

Količine doziranja najdete na embalaži proizvajalca.

- Količino doziranja prilagodite dejanski količini perila.

13 Osnovno upravljanje

13.1 Vključite aparat

- ▶ Programsko stikalo nastavite na program.

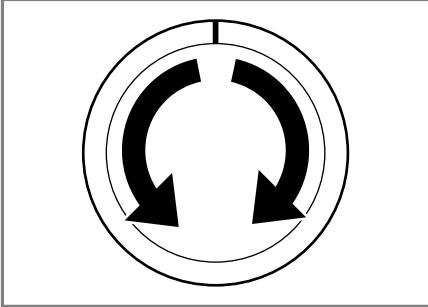

13.2 Nastavitev programa

1. Programsko stikalo obrnite na želeni program.
→ "Programi", Stran 25

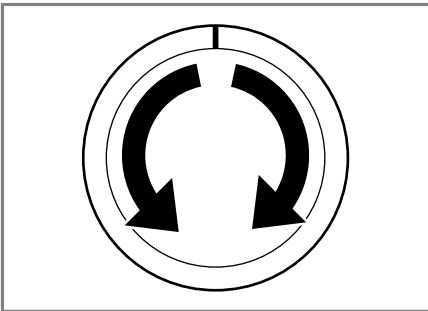

2. Po potrebi prilagodite nastavitve programa → Stran 37.

13.3 Prilagoditev nastavitve programa

Zahteva: Program je nastavljen.
→ "Nastavitev programa", Stran 37

- ▶ Prilagodite nastavitve programa.
→ "Programi", Stran 25

Opomba: Nastavitve programa se za ta program ne shranijo trajno.

13.4 Naložite perilo

Opombe

- Za varno uporabo aparata upoštevajte informacije na temo Varnost → Stran 4 in Preprečevanje materialne škode → Stran 10.
- Da preprečite mečkanje, upoštevajte največjo količino perila za → "Programi", Stran 25.

Zahteva: Perilo je pripravljeno in razvrščeno.

→ "Perilo", Stran 33

1. Odprite vrata.

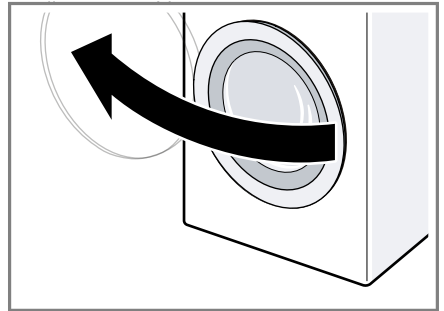

Prepričajte se, da je boben prazen.

2. Perilo razgrnite in ga naložite v boben.
3. Zaprite vrata.
Prepričajte se, da perila niste priprili z vrati.

13.5 Vstavite pripomoček za doziranje tekočih pralnih sredstev

Če pripomoček za doziranje naročite kot pribor, morate vstaviti pripomoček za doziranje.

1. Izvlecite predal za pralna sredstva.

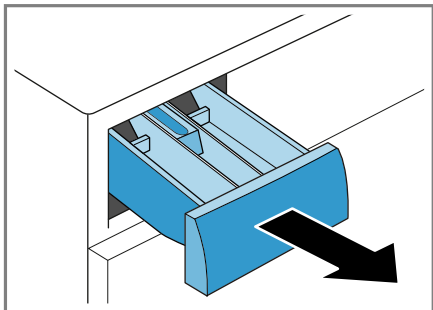

2. Vložek potisnite navzdol in izvlecite predal za pralna sredstva.

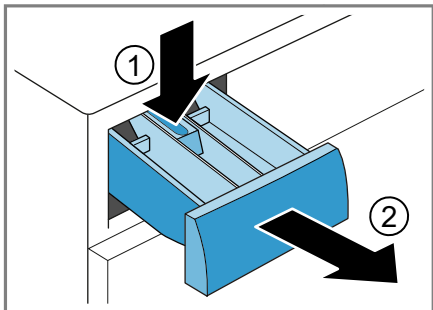

3. Vstavite pripomoček za doziranje.

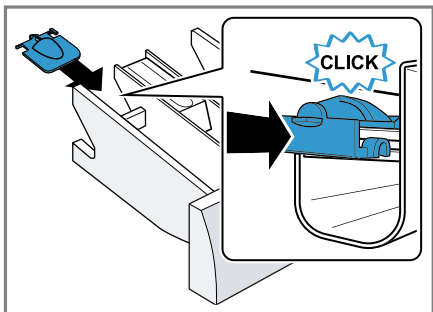

4. Vstavite predal za pralna sredstva.

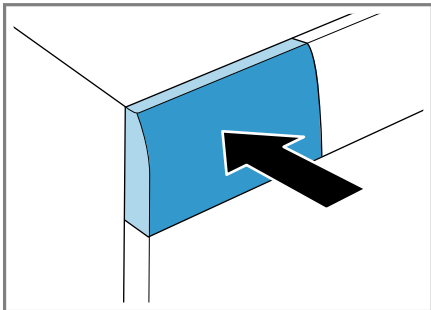

13.6 Uporaba pripomočka za doziranje tekočega pralnega sredstva

Za doziranje tekočih pralnih sredstev lahko v predalu za pralna sredstva uporabite pripomoček za doziranje.

1. Izvlecite predal za pralna sredstva.
2. Pripomoček za doziranje potisnite naprej.

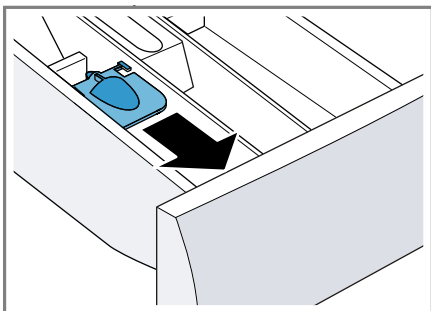

3. Pripomoček za doziranje poklopite navzdol, da se zaskoči.

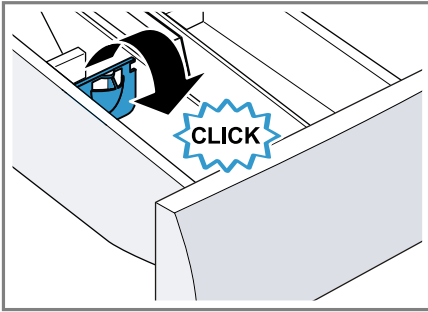

4. Zaprite predal za pralna sredstva.

13.7 Polnjenje pralnih in negovalnih sredstev

Opombe

- Za varno uporabo aparata upoštevajte informacije na temo Varnost → *Stran 4* in Preprečevanje materialne škode → *Stran 10*.
- Pripomočka za doziranje tekočih pralnih sredstev ne uporabljajte pri pralnih sredstvih v gelu, pralnem prašku, aktiviranem predpranju in pri programih z izbranim časom „Konec čez“.

Zahteva: Pozanimajte se o optimalni količini doziranja pralnega in negovalnega sredstva.

1. Izvlecite predal za pralna sredstva.
2. Napolnite pralno sredstvo.
→ *"Predal za pralna sredstva"*, *Stran 19*
3. Po potrebi dodajte negovalno sredstvo.
4. Zaprite predal za pralna sredstva.

13.8 Zagon programa

Opomba: Če želite spremeniti čas do konca programa, najprej nastavite čas Končano čez.

- ▶ Pritisnite **Start/Reload** ▷|||.

- ✓ Boben se vrtil in poteka samodejno zaznavanje količine perila, ki lahko traja do 2 minuti, nato začne pritekati voda.
- ✓ Na zaslonu se prikaže bodisi trajanje programa bodisi čas Končano čez.
- ✓ Po koncu programa se na zaslonu prikaže: End.

13.9 Prilagoditev časa Končano čez zagonom programa

Pred zagonom programa lahko znova prilagodite nastavljeni čas Končano čez.

1. Pritisnite **Start/Reload** ▷|||.
2. Pritiskajte **Finished in** ⌚, da se na zaslonu prikaže zeleni čas Končano čez.
3. Pritisnite **Start/Reload** ▷|||.

13.10 Naknadno dodajanje perila

Opomba: Za varno uporabo aparata upoštevajte informacije na temo Varnost → *Stran 4* in Preprečevanje materialne škode → *Stran 10*.

1. Pritisnite **Start/Reload** ▷|||.

Delovanje aparata se zaustavi in aparat preveri, ali lahko dodajate ali odvezmate perilo. Upoštevajte stanje programa.

2. Dodajte ali odvezmite perilo.
3. Zaprite vrata.
4. Pritisnite **Start/Reload** ▷|||.

13.11 Prekinitev programa

Po zagonu programa lahko program kadar koli prekinete.

Opomba: Za varno uporabo aparata upoštevajte informacije na temo Varnost → *Stran 4* in Preprečevanje materialne škode → *Stran 10*.

1. Pritisnite **Start/Reload** .
2. Odprite vrata.

Pri visoki temperaturi in visokem nivoju vode ostanejo vrata aparata iz varnostnih razlogov zaklenjena.

- Pri visoki temperaturi zaženite program  **Rinse**.
 - Pri visokem nivoju vode zaženite program **Spin** ali **Drain**.
3. Vzemite perilo iz aparata.

13.12 Nadaljevanje programa po uporabi funkcije Izpiranje stop

1. Nastavite program **Spin** ali **Drain**.
2. Pritisnite **Start/Reload** .

13.13 Jemanje perila iz aparata

Opomba: Za varno uporabo aparata upoštevajte informacije na temo Varnost → *Stran 4* in Preprečevanje materialne škode → *Stran 10*.

1. Odprite vrata.

2. Vzemite perilo iz aparata.

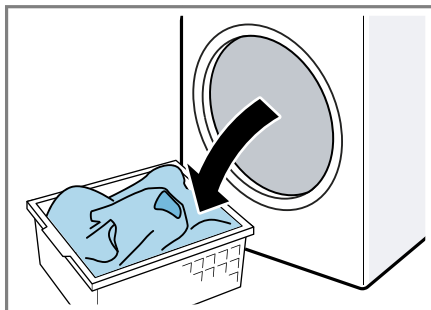

13.14 Izklop aparata

1. Programsko stikalo pomaknite v položaj **Off**.

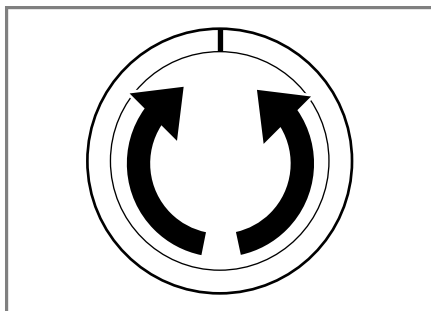

2. Zaprite vodovodno pipo.
3. Gumijasto tesnilo obrišite do suhega in odstranite tujke.

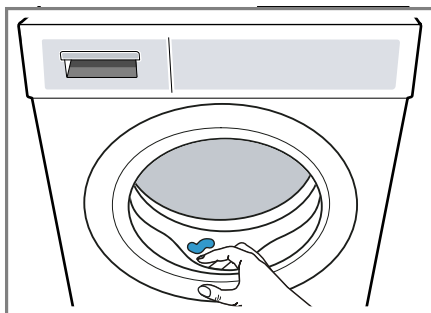



4. Vrata in predal za pralna sredstva pustite odprta, da lahko preostala voda izhlapi.

14 Otroško varovalo



Zavarujte aparat pred nenamernim upravljanjem upravljalnih elementov.

14.1 Aktiviranje otroškega varovala

- ▶ Za pribl. 3 sekunde pritisnite obe tipki  **3 sec.**.
- ✓ Na zaslonu se prikaže .
- ✓ Upravljalni elementi so zaklenjeni.
- ✓ Otroško varovalo ostane aktivno tudi po izklopu aparata.

14.2 Deaktiviranje otroškega varovala

Zahteva: Za deaktivacijo otroškega varovala mora biti aparat vklopljen.

- ▶ Za pribl. 3 sekunde pritisnite obe tipki  **3 sec.**.
- ✓ Na zaslonu  ugasne.

15 Osnovne nastavitve

Aparat lahko prilagodite svojim potrebam.

15.1 Pregled osnovnih nastavitvev

Tu boste našli pregled osnovnih nastavitvev aparata.

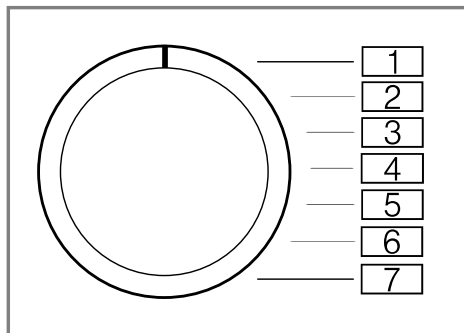

Osnovna nastavitvev	Položaj programa	Vrednost	Opis
Zvočni signal za konec	2	0 (izklopljeno) 1 (tiho) 2 (srednja) 3 (glasno) 4 (zelo glasno)	Nastavite glasnost signala ob koncu programa.
Zvok tipk	3	0 (izklopljeno) 1 (tiho) 2 (srednja) 3 (glasno) 4 (zelo glasno)	Nastavite glasnost signala ob pritisku na tipke.

15.2 Sprememba osnovnih nastavitev

1. Programsko izbirno stikalo nastavi-te na položaj 1.

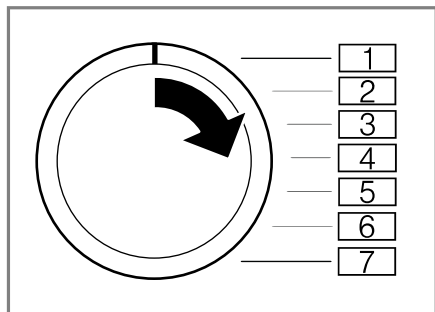

2. Pritisnite **Start/Reload** in hkrati nastavite programsko izbirno stika-lo na položaj 2.
- ✓ Na zaslonu se prikaže trenutna vrednost.
3. Programsko izbirno stikalo nastavi-te na želeni položaj.
4. Da spremenite vrednost, pritisnite **Finished in** .
5. Da shranite spremembo, izklopite aparat.

16 Čiščenje in nega

Da bo vaš aparat dolgo časa brez-hibno deloval, ga skrbno čistite in ne-gujte.

16.1 Nasveti za nego aparata

Ohišje in upra-vljalne elemente obrišite samo z vodo in vlažno krpo.

Deli stroja osta-nejo čisti in higi-enski.

Nemudoma od-stranite vse ostanke pralnega sredstva, pršila ali druge ostan-ke.

Sveže obloge lažje popolnoma odstranite.

Po uporabi pusti-te vrata in predal za pralna sred-stva odprta.

Tako lahko preo-stala voda izhlapi in v aparatu na-stane manj nepri-jetnih vonjav.

16.2 Čiščenje bobna

PREVIDNO **Nevarnost poškodb!**

Če trajno perete pri nizki temperaturi in ne prezračujete aparata, se lahko boben poškoduje, kar lahko povzroči telesne poškodbe.

- ▶ Redno izvajajte program za čišče-nje bobna ali perite pri temperaturi najmanj 60 °C.
- ▶ Po vsaki uporabi pustite vrata in predalček za detergent odprta, da se aparat posuši.
- ▶ Izvedite program **Drum Clean** brez perila.

Uporabite univerzalni pralni prašek.

16.3 Čiščenje predala za pral-na sredstva

Opomba: Za varno uporabo aparata upoštevajte informacije na temo Var-nost → *Stran 4* in Preprečevanje ma-terialne škode → *Stran 10*.

1. Izvlecite predal za pralna sredstva.

sl Čiščenje in nega

2. Vložek potisnite navzdol in izvlecite predal za pralna sredstva.

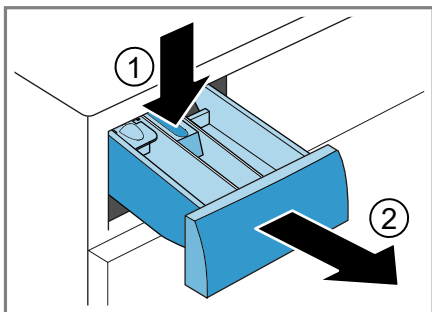

3. Vložek potisnite ven od spodaj navzgor.

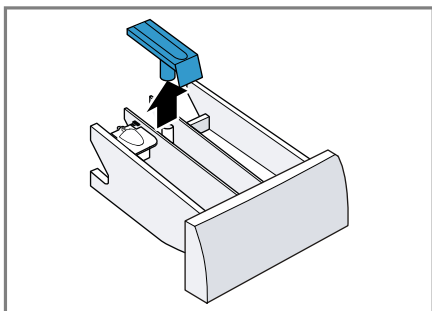

4. Predal za pralna sredstva in vložek operite z vodo in ščetko in ju posušite.

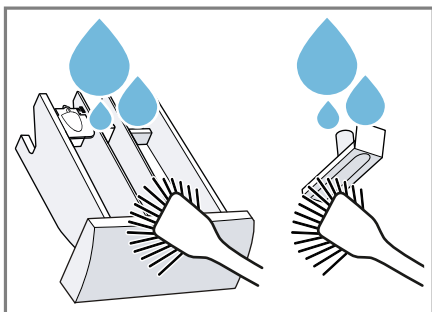

5. Vstavite vložek, da se zaskoči.

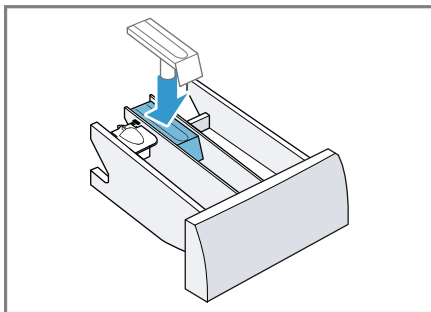

6. Očistite odprtino predala za pralna sredstva.

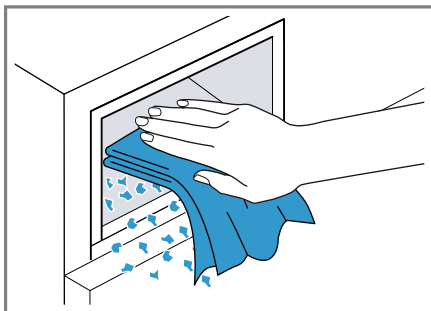

7. Zaprite predal za pralna sredstva.

16.4 Odstranjevanje vodnega kamna

POZOR!

Če uporabljate neprimerna sredstva za odstranjevanje vodnega kamna, npr. sredstva za kavne avtomate, se aparat lahko poškoduje.

- Za ta aparat uporabljajte samo sredstva za odstranjevanje vodnega kamna, ki jih lahko kupite na spletni strani ali na pooblaščenem servisu proizvajalca.

16.5 Čiščenje črpalke za pralno raztopino

Očistite črpalke za pralno raztopino, če pride do motenj, npr. zamašitve ali ropotanja.

Praznjenje črpalke za pralno raztopino

Opomba: Za varno uporabo aparata upoštevajte informacije na temo Varnost → *Stran 4* in Preprečevanje materialne škode → *Stran 10*.

1. Zaprite vodovodno pipo.
2. Izključite aparat.
3. Izključite vtič aparata iz električnega omrežja.
4. Odprite vzdrževalno loputo.

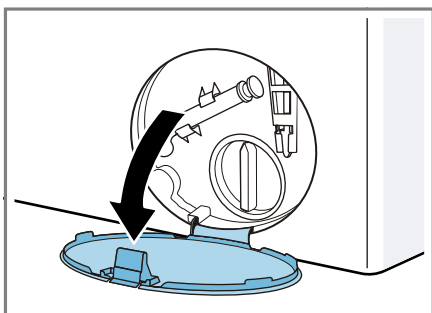

5. Odstranite vzdrževalno loputo.

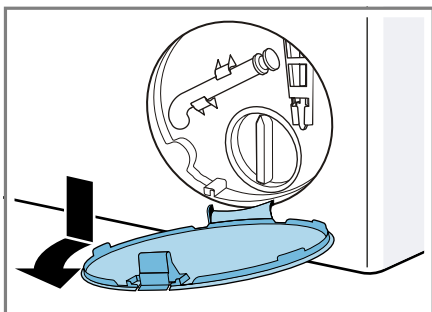

6. Pod odprtino potisnite dovolj veliko posodo.

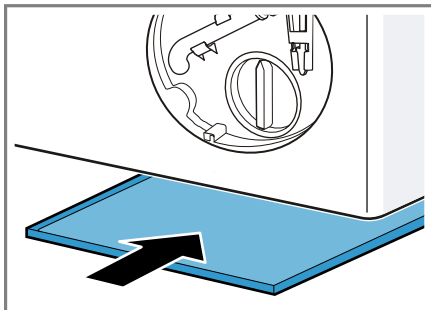

7. Cev za izpraznitev snemite iz držala.

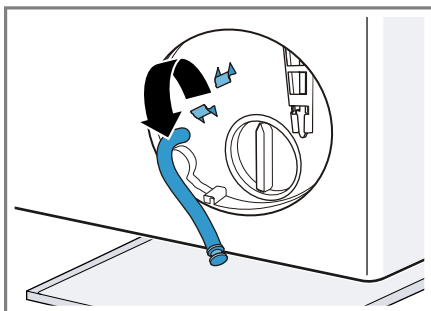

8. **⚠ PREVIDNO - Nevarnost opariti!** Pralna raztopina je pri pranju z visokimi temperaturami vroča.
 - ▶ Ne dotikajte se vroče pralne raztopine.

Snemite pokrovček, da raztopina za pralno sredstvo odteče v posodo.

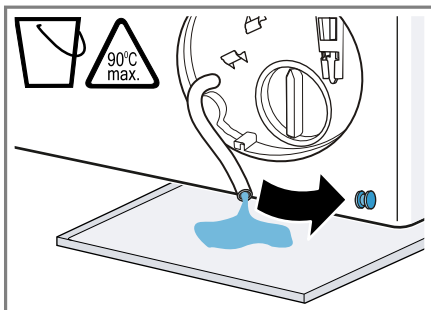

9. Zaprite pokrovček.

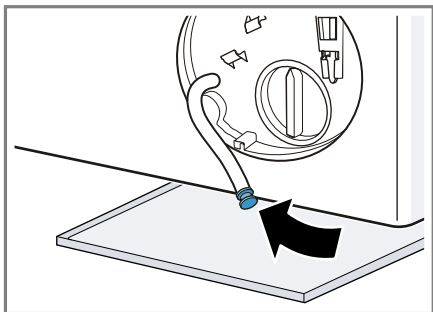

10. Cev za izpraznitev vpnite v držalo.

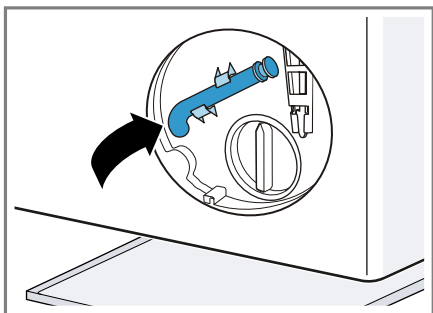

Čiščenje črpalke za pralno raztopino

Opomba: Za varno uporabo aparata upoštevajte informacije na temo Varnost → *Stran 4* in Preprečevanje materialne škode → *Stran 10*.

Zahteva: Črpalka za pralno raztopino je prazna. → *Stran 45*

1. Ker je v črpalke za pralno raztopino lahko še nekaj vode, previdno odvijte pokrov črpalke.

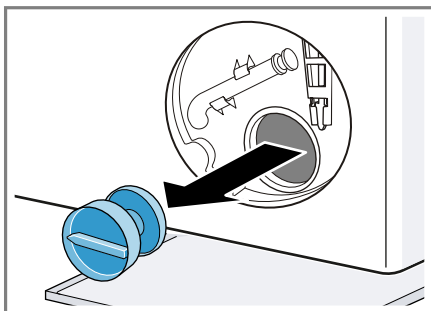

2. Očistite notranjost, navoje pokrova črpalke in ohišje črpalke.

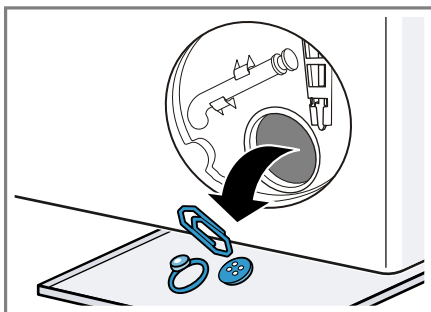

3. Prepričajte se, da se rotor črpalke za pralno raztopino prosto vrti.
4. Namestite pokrov črpalke in ga privijte do prislonu.

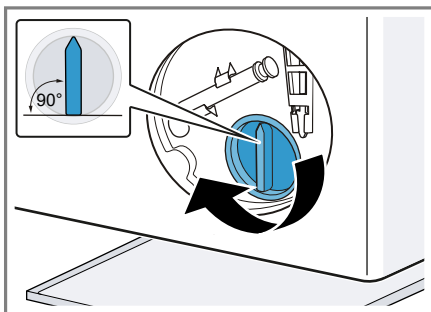

Ročaj pokrova črpalke mora stati navpično.

5. Vstavite vzdrževalno loputo, da se zaskoči.

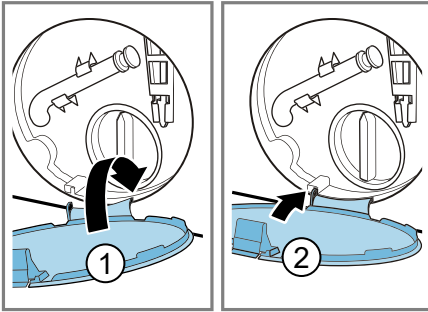

6. Zaprite vzdrževalno loputo.

Pred naslednjim pranjem

Da pri naslednjem pranju pralno sredstvo ne bi neuporabljeno steklo v odtok, izvedite program **Drain**, potem ko ste izpraznili črpalko za pralno raztopino.

1. Odprite vodovodno pipo.
2. Vtaknite omrežni vtič v vtičnico.
3. Vklopite aparat.
4. V prekat II nalijte en liter vode.
5. Zaženite program **Drain**.

16.6 Čiščenje odtočne gibke cev na sifonu

1. Izklopite aparat.
2. Izključite vtič aparata iz električnega omrežja.

3. Odvijte cevno objemko in previdno snemite odtočno gibko cev.

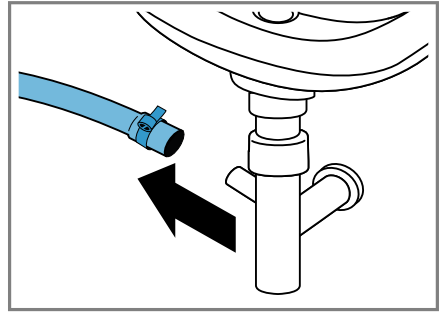

Preostala voda lahko odteče!

4. Očistite odtočno gibko cev in nastavek na sifonu.

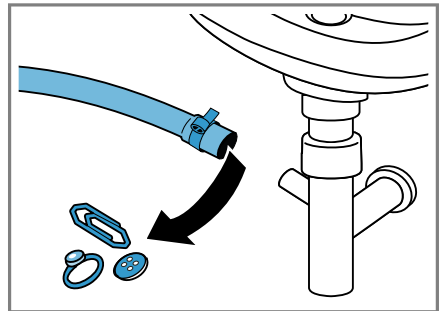

5. Nataknite odtočno gibko cev in priključno mesto zavarujte s cevno objemko.

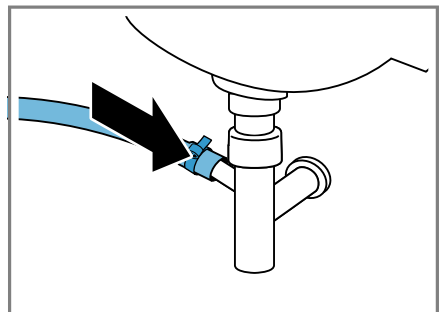

16.7 Očistite sita v dovodu vode.

Praznjenje dovodne cevi

1. Zaprite vodovodno pipo.
2. Nastavite program, razen  **Rinse**, **Spin** ali **Drain**.
3. Zaženite program in pustite, da deluje pribl. 40 sekund.
4. Izklopite aparat.
5. Izključite vtič aparata iz električnega omrežja.

Čiščenje sita na vodovodni pipi

Opomba: Za varno uporabo aparata upoštevajte informacije na temo Varnost → *Stran 4* in Preprečevanje materialne škode → *Stran 10*.

Zahteva: Dovodna cev je prazna.

1. Dovodno cev snemite z vodovodne pipe.

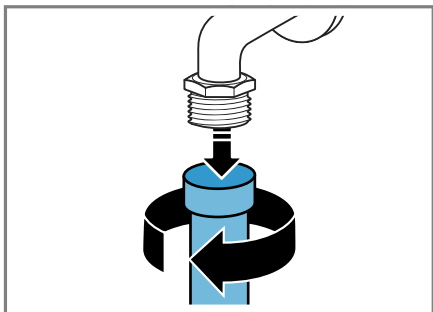

2. Očistite sito z majhno ščetko.

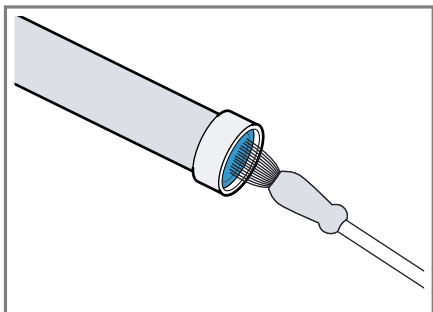

3. Priključite dovodno cev in preverite, da tesni.

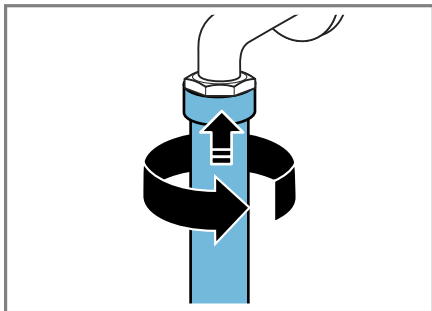

Čiščenje sita na aparatu

Opomba: Za varno uporabo aparata upoštevajte informacije na temo Varnost → *Stran 4* in Preprečevanje materialne škode → *Stran 10*.

Zahteva: Dovodna cev je prazna.
→ "Praznjenje dovodne cevi", *Stran 48*

1. Snemite cev na zadnji strani aparata.

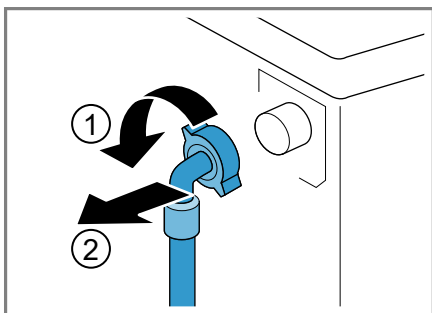

2

2. S kleščami izvlecite sito.

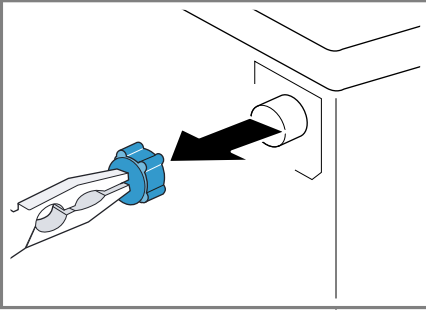

3. Očistite sito z majhno ščetko.

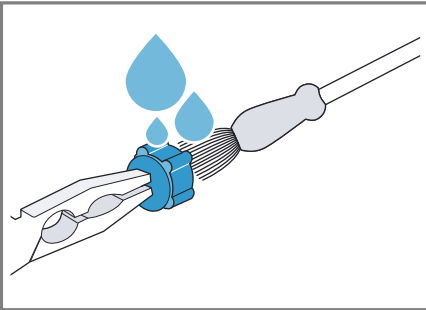

4. Filter spet vstavite.
5. Priključite cev in preverite, da tesni.

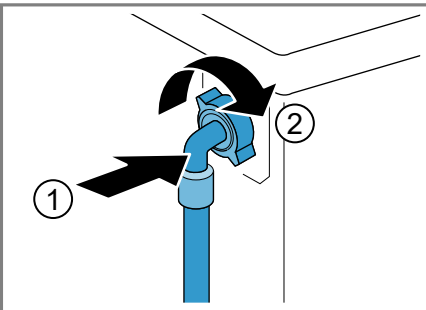

17 Odpravljanje motenj

Manjše motnje na aparatu lahko odpravite sami. Preverite informacije za odpravljanje motenj, preden se obrnete na pooblaščen servis. Tako se izognete nepotrebni stroškom.





OPOZORILO







Nevarnost električnega udara!



Nestrokovna popravila so nevarna.

- ▶ Popravila aparata sme izvajati samo izšolano strokovno osebje.
- ▶ Za popravilo aparata je dovoljeno uporabljati samo originalne nadomestne dele.
- ▶ Če se omrežni priključni vodnik aparata poškoduje, ga mora zamenjati proizvajalec ali njegova servisna služba ali podobna kvalificirana oseba, da se izognete nevarnostim.

Napaka	Vzrok in odprava napak
Zaslon ugasne in Start/Reload  utripa.	Način za varčevanje z energijo je aktiven. <ul style="list-style-type: none"> ▶ Pritisnite poljubno tipko. ✓ Zaslon znova sveti.
"E:36 / -10"	Odtočna cev ali odtočna gibka cev je zamašena. <ul style="list-style-type: none"> ▶ Očistite odtočno cev in odtočno gibko cev.
	Odtočna cev ali odtočna gibka cev je prepognjena ali stisnjena. <ul style="list-style-type: none"> ▶ Prepričajte se, da odtočna cev in odtočna gibka cev nista prepognjeni ali stisnjeni.
	Črpalka za pralno raztopino je zamašena. <ul style="list-style-type: none"> ▶ → "<i>Čiščenje črpalke za pralno raztopino</i>", <i>Stran 45</i>
	Odtočna gibka cev je priključena previsoko. <ul style="list-style-type: none"> ▶ Odtočno gibko cev namestite največ 1 meter visoko.
	Dozirali ste preveč pralnega sredstva. <ul style="list-style-type: none"> ▶ Takojšnji ukrep: jedilno žlico mehčalca zmešajte z 0,5 l vode in vlijte mešanico v levi prekat (ne pri oblačilih za prosti čas, športnih oblačilih in tkaninah s puhom). ▶ Pri naslednjem pranju enake količine perila zmanjšajte količino pralnega sredstva.
	Na odtočno gibko cev je nameščen nedovoljen podaljšek. <ul style="list-style-type: none"> ▶ Z odtočne gibke cevi odstranite nedovoljene podaljške. Priključitev aparata

Napaka	Vzrok in odprava napak
"E:36 / -25 / -26"	<p>Črpalka za pralno raztopino je zamašena.</p> <p>▶ → "Čiščenje črpalke za pralno raztopino", <i>Stran 45</i></p>
	<p>Vodni tlak je prenizek.</p> <p>Odprava napake ni možna.</p> <hr/> <p>Sita v dovodu vode so zamašena.</p> <p>▶ Očistite sita v dovodu vode → <i>Stran 48</i>.</p> <hr/> <p>Vodovodna pipa je zaprta.</p> <p>▶ Odprite vodovodno pipo.</p> <hr/> <p>Dovodna cev je prepognjena ali stisnjena.</p> <p>▶ Prepričajte se, da dovodna cev ni prepognjena ali stisnjena.</p>
: utripa.	<p>Sistem za nadzor napetosti zaznava nedovoljeno prenizko napetost.</p> <p>▶ Odprava napake ni mogoča.</p> <p>Opomba: Ko se napajanje stabilizira, se program odvija naprej kot običajno.</p> <hr/> <p>Prenizka napetost lahko povzroči podaljšanje programa.</p> <p>Odprava napake ni možna.</p>
• utripa.	<p>Prenizka napetost lahko povzroči podaljšanje programa.</p> <p>Odprava napake ni možna.</p>
 sveti.	<p>Temperatura je previsoka.</p> <p>▶ Počakajte, da se temperatura zniža.</p> <p>▶ → "Prekinitev programa", <i>Stran 40</i></p> <hr/> <p>Raven vode je previsoka.</p> <p>▶ Zaženite program Drain.</p> <hr/> <p>Perilo je priprto med vrati.</p> <ol style="list-style-type: none"> 1. Znova odprite vrata. 2. Odstranite priprto perilo. 3. Zaprite vrata. 4. Za zagon programa pritisnite Start/Reload .
 utripa.	<p>Vrata niso zaprta.</p> <ol style="list-style-type: none"> 1. Zaprite vrata. 2. Za zagon programa pritisnite Start/Reload .
Vse druge kode napak.	<p>Motnja v delovanju</p> <p>▶ Pokličite servisno službo.</p> <p>→ "Servisna služba", <i>Stran 60</i></p>

Napaka	Vzrok in odprava napak
Aparat ne deluje.	<p>Vtič električnega priključnega kabla ni vključen.</p> <ul style="list-style-type: none"> ▶ Priključite aparat na električno omrežje.
	<p>Varovalka je pregorela.</p> <ul style="list-style-type: none"> ▶ Preverite varovalko v omarici z varovalkami.
	<p>Prišlo je do izpada napajanja.</p> <ul style="list-style-type: none"> ▶ Preverite, ali osvetlitev prostora ali drugi aparati v prostoru delujejo.
Program se ne zažene.	<p>Niste pritisnili Start/Reload .</p> <ul style="list-style-type: none"> ▶ Pritisnite Start/Reload .
	<p>Vrata niso zaprta.</p> <ol style="list-style-type: none"> 1. Zaprite vrata. 2. Za zagon programa pritisnite Start/Reload .
	<p>Otroška zaščita je aktivirana.</p> <ul style="list-style-type: none"> ▶ → "Deaktiviranje otroškega varovala", Stran 41
	<p>Finished in  je aktivirano.</p> <ul style="list-style-type: none"> ▶ Preverite, ali je Finished in  je aktivirano. → "Tipke", Stran 23
	<p>Perilo je priprto med vrati.</p> <ol style="list-style-type: none"> 1. Znova odprite vrata. 2. Odstranite priprto perilo. 3. Zaprite vrata. 4. Za zagon programa pritisnite Start/Reload .
Vrat ni mogoče odpreti.	<p>– -- je aktivirano.</p> <ul style="list-style-type: none"> ▶ Program nadaljujete tako, da izberete Spin ali Drain in pritisnete Start/Reload . → "Nadaljevanje programa po uporabi funkcije Izpiranje stop", Stran 40
	<p>Temperatura je previsoka.</p> <ul style="list-style-type: none"> ▶ Počakajte, da se temperatura zniža. ▶ → "Prekinitev programa", Stran 40
	<p>Raven vode je previsoka.</p> <ul style="list-style-type: none"> ▶ Zaženite program Drain.
	<p>Izpad električnega toka.</p> <ul style="list-style-type: none"> ▶ Odprite vrata z odklepanjem v sili. → "Odklepanje v sili", Stran 58
Aparat ne črpa pralne raztopine.	<p>Odtočna cev ali odtočna gibka cev je zamašena.</p> <ul style="list-style-type: none"> ▶ Očistite odtočno cev in odtočno gibko cev.
	<p>Odtočna cev ali odtočna gibka cev je prepognjena ali stisnjena.</p>

Napaka	Vzrok in odprava napak
Aparat ne črpa pralne raztopine.	<p>▶ Prepričajte se, da odtočna cev in odtočna gibka cev nista prepognjeni ali stisnjeni.</p> <hr/> <p>Črpalka za pralno raztopino je zamašena.</p> <p>▶ → "Čiščenje črpalke za pralno raztopino", <i>Stran 45</i></p> <hr/> <p>– -- je aktivirano.</p> <p>▶ Program nadaljujete tako, da izberete Spin ali DRAIN in pritisnete Start/Reload .</p> <p>→ "Nadaljevanje programa po uporabi funkcije Izpiranje stop", <i>Stran 40</i></p> <hr/> <p>Odtočna gibka cev je priključena previsoko.</p> <p>▶ Odtočno gibko cev namestite največ 1 meter visoko.</p> <hr/> <p>Dozirali ste preveč pralnega sredstva.</p> <p>▶ Takojšnji ukrep: jedilno žlico mehčalca zmešajte z 0,5 l vode in vlijte mešanico v levi prekat (ne pri oblačilih za prosti čas, športnih oblačilih in tkaninah s puhom).</p> <p>▶ Pri naslednjem pranju enake količine perila zmanjšajte količino pralnega sredstva.</p> <hr/> <p>Na odtočno gibko cev je nameščen nedovoljen podaljšek.</p> <p>▶ Z odtočne gibke cevi odstranite nedovoljene podaljške. Priključitev aparata</p>
Voda ne doteka. Pralno sredstvo se ne izpira iz prekata.	<p>Niste pritisnili Start/Reload .</p> <p>▶ Pritisnite Start/Reload .</p> <hr/> <p>Sita v dovodu vode so zamašena.</p> <p>▶ Očistite sita v dovodu vode → <i>Stran 48</i>.</p> <hr/> <p>Vodovodna pipa je zaprta.</p> <p>▶ Odprite vodovodno pipo.</p> <hr/> <p>Dovodna cev je prepognjena ali stisnjena.</p> <p>▶ Prepričajte se, da dovodna cev ni prepognjena ali stisnjena.</p>
Večkratno kratko ožemanje.	<p>Sistem za nadzor uravnoveženosti odpravlja neuravnoveženost z večkratnim prerazporejanjem perila.</p> <p>▶ To ni napaka – ukrep ni potreben.</p> <p>Opomba: Ko nalagate perilo, po možnosti vložite v boben velike in majhne kose hkrati. Kosi perila različnih velikosti se med ožemanjem bolje razporedijo po bobnu.</p>

Napaka	Vzrok in odprava napak
Trajanje programa se med potekom pranjem spreminja.	<p>Elektronika optimizira potek programa. To lahko povzroči spremembo trajanja programa.</p> <ul style="list-style-type: none"> ▶ To ni napaka – ukrep ni potreben. <p>Sistem za nadzor uravnoveženosti odpravlja neuravnoveženost z večkratnim prerazporejanjem perila.</p> <ul style="list-style-type: none"> ▶ To ni napaka – ukrep ni potreben.
	<p>Opomba: Ko nalagate perilo, po možnosti vložite v boben velike in majhne kose hkrati. Kosi perila različnih velikosti se med ožemanjem bolje razporedijo po bobnu.</p> <p>Če se pralna raztopina preveč peni, sistem za nadzor penjenja vklopi dodatno izpiranje.</p> <ul style="list-style-type: none"> ▶ To ni napaka – ukrep ni potreben.
V bobnu ni videti vode.	<p>Raven vode ne sega do vidnega območja.</p> <ul style="list-style-type: none"> ▶ To ni napaka – ukrep ni potreben. ▶ Med delovanjem v napravo ne dolivajte dodatne vode.
Po zagonu programa se boben sunkovito premakne.	<p>Vzrok je v internem preizkusu motorja.</p> <ul style="list-style-type: none"> ▶ To ni napaka – ukrep ni potreben.
V prekату ☹ ostaja voda.	<p>Vložek v prekату ☹ je zamašen.</p> <ul style="list-style-type: none"> ▶ → "<i>Čiščenje predala za pralna sredstva</i>", <i>Stran 43</i>
Tresljaji in premiki aparata med ožemanjem.	<p>Aparat ni pravilno izravnán.</p> <ul style="list-style-type: none"> ▶ Izravnava aparata <p>Noge aparata niso pritrjene.</p> <ul style="list-style-type: none"> ▶ Pritrdite noge aparata. Izravnava aparata <p>Transportnih varoval niste odstranili.</p> <ul style="list-style-type: none"> ▶ Odstranjevanje transportnih varoval
Boben se vrti, voda ne doteka.	<p>Zaznavanje količine perila je aktivno.</p> <ul style="list-style-type: none"> ▶ To ni napaka, ukrep ni potreben. <p>Opomba: Zaznavanje količine perila lahko traja do 2 minuti.</p>
Močno penjenje.	<p>Dozirali ste preveč pralnega sredstva.</p> <ul style="list-style-type: none"> ▶ Takojšnji ukrep: jedilno žlico mehčalca zmešajte z 0,5 l vode in vlijte mešanico v levi prekat (ne pri oblačilih za prosti čas, športnih oblačilih in tkaninah s puhom). ▶ Pri naslednjem pranju enake količine perila zmanjšajte količino pralnega sredstva.

Napaka	Vzrok in odprava napak
Visoko število vrtljajev pri ožemanju ni doseženo.	<p>Nastavljeno je nizko število vrtljajev ožemanja.</p> <ul style="list-style-type: none"> ▶ Pri naslednjem pranju nastavite višje število vrtljajev ožemanja. <hr/> <p>Sistem za nadzor neuravnoteženost z zmanjšanim številom vrtljajev pri ožemanju izravnava neuravnoteženost.</p> <ul style="list-style-type: none"> ▶ Znova razporedite perilo v bobnu. <p>Opomba: Po možnosti vložite v boben velike in majhne kose perila skupaj. Kosi perila različnih velikosti se med ožemanjem bolje razporedijo po bobnu.</p> <ul style="list-style-type: none"> ▶ Zaženite program Spin.
Program ožemanja se ne zažene.	<p>Odtočna cev ali odtočna gibka cev je zamašena.</p> <ul style="list-style-type: none"> ▶ Očistite odtočno cev in odtočno gibko cev. <hr/> <p>Odtočna cev ali odtočna gibka cev je prepognjena ali stisnjena.</p> <ul style="list-style-type: none"> ▶ Prepričajte se, da odtočna cev in odtočna gibka cev nista prepognjeni ali stisnjeni. <hr/> <p>Sistem za nadzor neuravnoteženosti je prekinil ožemanje zaradi neenakomerne porazdelitve perila.</p> <ul style="list-style-type: none"> ▶ Znova razporedite perilo v bobnu. <p>Opomba: Po možnosti vložite v boben velike in majhne kose perila skupaj. Kosi perila različnih velikosti se med ožemanjem bolje razporedijo po bobnu.</p> <ul style="list-style-type: none"> ▶ Zaženite program Spin.
Šumenje in sikanje.	<p>Voda pod tlakom izpira predal za pralna sredstva.</p> <ul style="list-style-type: none"> ▶ To ni napaka – običajen zvok pri delovanju.
Glasni zvoki med ožemanjem.	<p>Aparat ni pravilno izravnana.</p> <ul style="list-style-type: none"> ▶ Izravnava aparata <hr/> <p>Noge aparata niso pritrjene.</p> <ul style="list-style-type: none"> ▶ Pritrdite noge aparata. Izravnava aparata <hr/> <p>Transportnih varoval niste odstranili.</p> <ul style="list-style-type: none"> ▶ Odstranjevanje transportnih varoval
Ropot, žvenket v črpalki za pralno raztopino.	<p>V črpalko za pralno raztopino je zašel tujek.</p> <ul style="list-style-type: none"> ▶ → "Čiščenje črpalke za pralno raztopino", <i>Stran 45</i>
Ritmičen zvok srkanja in sesanja.	<p>Črpalka za pralno raztopino je aktivna, pralna raztopina se izčrpava.</p> <ul style="list-style-type: none"> ▶ To ni napaka – običajen zvok pri delovanju.

Napaka	Vzrok in odprava napak
Mečkanje perila.	<p>Število vrtljajev ožemanja je previsoko.</p> <ul style="list-style-type: none"> ▶ Pri naslednjem pranju nastavite nižje število vrtljajev ožemanja. <hr/> <p>Količina perila je prevelika.</p> <ul style="list-style-type: none"> ▶ Pri naslednjem pranju zmanjšajte količino perila. <hr/> <p>Izbrali ste napačen program za to vrsto tkanine.</p> <ul style="list-style-type: none"> ▶ Izbirajte programe, primerne za vrsto tkanine. → "Programi", Stran 25
Pralno sredstvo ali mehčalec kaplja s tesnila in se nabira na vratih ali v gubi tesnila.	<p>Preveč pralnega sredstva/mehčalca v predalu za pralna sredstva.</p> <ul style="list-style-type: none"> ▶ Pri doziranju tekočega pralnega sredstva in mehčalca upoštevajte oznako v predalu za pralna sredstva in ne dozirajte preveč sredstva.
Ožemanje ni dovolj učinkovito. Perilo je preveč mokro/preveč vlažno.	<p>Nastavljeno je nizko število vrtljajev ožemanja.</p> <ul style="list-style-type: none"> ▶ Pri naslednjem pranju nastavite višje število vrtljajev ožemanja. ▶ Zaženite program Spin. <hr/> <p>Odtočna cev ali odtočna gibka cev je zamašena.</p> <ul style="list-style-type: none"> ▶ Očistite odtočno cev in odtočno gibko cev. <hr/> <p>Odtočna cev ali odtočna gibka cev je prepognjena ali stisnjena.</p> <ul style="list-style-type: none"> ▶ Prepričajte se, da odtočna cev in odtočna gibka cev nista prepognjeni ali stisnjeni. <hr/> <p>Sistem za nadzor neuravnoteženosti je prekinil ožemanje zaradi neenakomerne porazdelitve perila.</p> <ul style="list-style-type: none"> ▶ Znova razporedite perilo v bobnu. <p>Opomba: Po možnosti vložite v boben velike in majhne kose perila skupaj. Kosi perila različnih velikosti se med ožemanjem bolje razporedijo po bobnu.</p> <ul style="list-style-type: none"> ▶ Zaženite program Spin. <hr/> <p>Sistem za nadzor neuravnoteženost z zmanjšanim številom vrtljajev pri ožemanju izravnava neuravnoteženost.</p> <ul style="list-style-type: none"> ▶ Znova razporedite perilo v bobnu. <p>Opomba: Po možnosti vložite v boben velike in majhne kose perila skupaj. Kosi perila različnih velikosti se med ožemanjem bolje razporedijo po bobnu.</p> <ul style="list-style-type: none"> ▶ Zaženite program Spin.

Napaka	Vzrok in odprava napak
Ostanki pralnega sredstva na vlažnem perilu.	Pralna sredstva lahko vsebujejo snovi, ki niso topne v vodi in se nabirajo na perilu. ▶ Zaženite program  Rinse .
Ostanki pralnega sredstva na suhem perilu.	Pralna sredstva lahko vsebujejo snovi, ki niso topne v vodi in se nabirajo na perilu. ▶ Po pranju in sušenju skrtajte perilo.
Pri dovodni cevi izteka voda.	Dovodna cev ni pravilno/trdno priključena. 1. Pravilno priključite dovodno cev. Priključitev dovodne cevi 2. Zategnite vijake.
Pri odtočni cevi izteka voda.	Odtočna cev je poškodovana. ▶ Zamenjajte poškodovano odtočno cev. Odtočna cev ni pravilno priključena. ▶ Pravilno priključite odtočno cev. Načini priključitve na odtok
V aparatu so nastale neprijetne vonjave.	Zaradi vlage in ostankov pralnega sredstva se lahko razmnožujejo bakterije. ▶ → "Čiščenje bobna", <i>Stran 43</i> ▶ Če aparata ne uporabljajte, pustite vrata in predal za pralna sredstva odprta, da lahko preostala voda izhlapi.

17.1 Odklepanje v sili

Odklepanje vrat

Zahteva: Črpalka za pralno raztopino je prazna. → *Stran 45*

1. **POZOR!** Če voda izteka, lahko povzroči materialno škodo.
- ▶ Ne odpirajte vrat, če skozi steklo vidite vodo.

Z orodjem povlecite zapah za odklepanje v sili navzdol in ga izpustite.

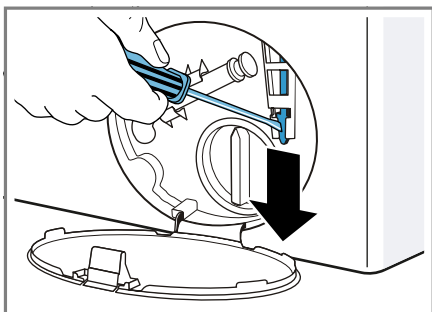

- ✓ Zapora vrat se sprostí.
2. Vstavite vzdrževalno loputo, da se zaskoči.
3. Zaprite vzdrževalno loputo.

18 Transport, skladiščenje in odstranjevanje

Tukaj boste izvedeli, kako svoj aparat pripraviti na transport in skladiščenje. Prav tako boste izvedeli, kako odstraniti stare aparate.

18.1 Demontaža aparata

1. Zaprite vodovodno pipo.
2. → *"Praznjenje dovodne cevi", Stran 48.*
3. Izklopite aparat.
4. Izvlecite priključni vtič aparata.

5. Ostanek pralne raztopine izpustite iz stroja.
→ *"Čiščenje črpalke za pralno raztopino", Stran 45*
6. Odmontirajte cevi.

18.2 Namestitev transportnih varoval

Pred transportom zavarujte aparat s transportnimi varovali, da preprečite škodo.

1. Odstranite 4 pokrivne kape.
– Za odstranjevanje pokravnih kap po potrebi uporabite izvijač.

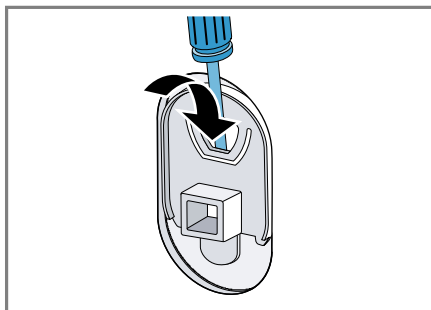

Pokrivne kape shranite.

2. Vstavite 4 tulce.

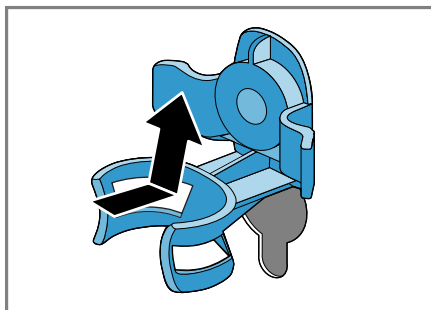

3. Namestite vse vijake 4 transportnih varoval in jih nekoliko privijte.

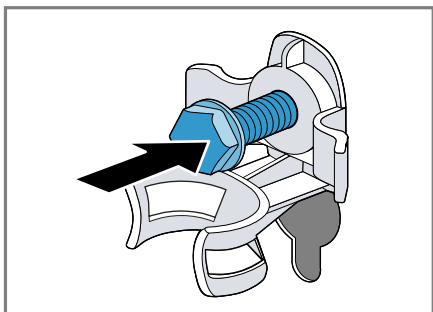

4. Priključni kabel vstavite v držalo ① in vse 4 vijake transportnih varoval zategnite z vijačnim ključem dim. 13 ②.

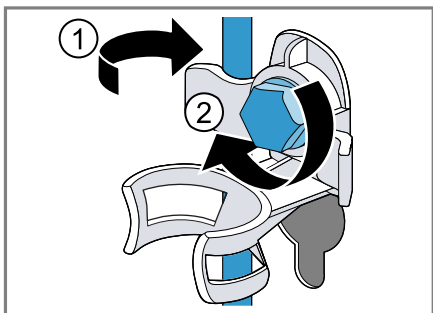

5. Cev vstavite v držalo.

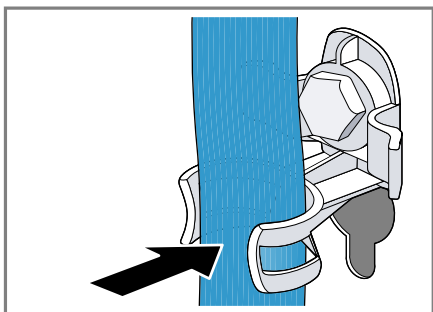

18.3 Ponovni vklop aparata

1. Odstranite transportna varovala.
2. V prekat II v predalu za pralna sredstva nalijte pribl. 1 liter vode.

3. Zaženite program **Drain**.

- ✓ Pri naslednjem pranju pralno sredstvo ne bo neuporabljeno steklo v odtok.

18.4 Odstranitev starega aparata v odpad

Okolju prijazna odstranitev v odpad omogoča ponovno uporabo dragocenih surovin.

⚠ OPOZORILO

Nevarnost ogroženosti zdravja!

Otroci se lahko zaprejo v aparat in s tem ogrozijo svoje življenje.

- ▶ Aparata ne postavljajte za vrata, ki lahko ovirajo ali preprečujejo odpiranje vrat aparata.
- ▶ Pri odsluženih aparatih izvalcite vtič omrežnega priključnega kabla, prerežite kabel in uničite ključavnico aparata, da se vrata aparata ne zaprejo več.

1. Izvalcite vtič iz omrežnega priključnega vodnika.
2. Prerežite omreži priključni vodnik.
3. Aparat odstranite na okolju prijazen način.

Informacije o aktualnih možnostih odstranitve v odpad dobite pri strokovnem prodajalcu kot tudi na občinski ali mestni upravi.



Ta naprava je označena v skladu z evropsko smernico o odpadni električni in elektronski opremi (waste electrical and electronic equipment - WEEE).

V okviru smernice sta določena prevzem in recikliranje starih naprav, ki veljata v celotni Evropski uniji.

19 Servisna služba

Če imate vprašanja glede uporabe, sami ne morete odpraviti motnje na aparatu ali je treba aparat popraviti, se obrnite na naš pooblaščen servis. Za delovanje pomembne originalne nadomestne dele v skladu z ustrezno uredbo o ekološki zasnovi izdelkov lahko dobite na našem pooblaščenem servisu najmanj 10 let od dne, ko je stroj dan na trg znotraj evropskega gospodarskega prostora.

Opomba: Poseg storitvenega servisa za stranke je v okviru garancijskih pogojev proizvajalca brezplačen.

Podrobne informacije o garancijskem roku in pogojih v vaši državi dobite na našem pooblaščenem servisu, pri vašem trgovcu ali na naši spletni strani.

Ko pokličete pooblaščen servis, potrebujete številko proizvoda (E-Nr.) in proizvodno številko (FD) aparata. Kontaktne podatke servisne službe najdete v priloženem seznamu servisov ali na naši spletni strani.

19.1 Številka izdelka (E-Nr.) in proizvodna številka (FD)

Identifikacijsko številko izdelka (E-Nr.) in proizvodno številko (FD) najdete na tipski tablici stroja.









Tipska ploščica se glede na model nahaja:

- na notranji strani vrat;
- na notranji strani vzdrževalne lopute;
- na zadnji strani aparata.

Da boste svoje podatke o aparatu in telefonsko številko servisne službe hitro našli, si jih zapišite.

20 Vrednosti porabe

Naslednji podatki so navedeni v skladu z direktivo EU o okoljsko primerni zasnovi. Navedene vrednosti za ostale programe razen **Eco 40-60** so referenčne vrednosti in so ugotovljene na osnovi veljavnega standarda EN60456.

Program	Količina perila (kg)	Trajanje programa (h:min) ¹	Poraba energije (kWh/cikel) ¹	Poraba vode (l/cikel) ¹	Maksimalna temperatura (°C) 5 min ¹	Število vrtljajev ožemanja (vrt/min) ¹	Preostala vlaga (%) ¹
Eco 40-60 ²	9,0	3:37	1,245	61,0	50	1166	50,00
Eco 40-60 ²	4,5	2:52	0,590	45,0	33	1200	50,00
Eco 40-60 ²	2,5	2:33	0,195	30,0	24	1200	54,00
Cottons  20 °C	9,0	3:28	0,370	90,0	23	1200	54,00
Cottons  40 °C	9,0	3:28	1,350	90,0	45	1200	54,00
Cottons  60 °C	9,0	3:28	1,450	90,0	55	1200	54,00
Cottons  40 °C + Pre-wash 	9,0	3:58	1,400	102,0	45	1200	54,00
Easy Care  40 °C	4,0	2:28	0,780	61,0	44	1200	27,00
Quick/Mix  40 °C	4,0	0:59	0,620	44,0	41	1200	56,00
 Wool  30 °C	2,0	0:40	0,200	40,0	22	800	25,00

¹ Dejanske vrednosti lahko odstopajo od navedenih vrednosti zaradi vpliva vodnega tlaka, trdote in vhodne temperature vode, temperature okolice, vrste, količine in stopnje umazanosti perila, uporabljenega čistila, nihanj v električni napetosti in izbranih dodatnih funkcij.

² Preizkusni program v skladu z direktivo EU o okoljsko primerni zasnovi in uredbo EU o energijskih nalepkah s hladno vodo (15 °C).

21 Tehnični podatki

Višina aparata	85,0 cm
¹ Odvisno od opreme aparata	

Širina aparata	59,8 cm
Globina aparata	59,0 cm
Teža	68 - 72 kg ¹
¹ Odvisno od opreme aparata	

sl Tehnični podatki

Največja količina perila	9,0 kg
Omrežna napetost	220 - 240 V, 50 Hz
⇒ Minimalna varovalka v instalaciji	10 A
Nazivna moč	2300 W
Poraba moči	<ul style="list-style-type: none">■ Izklopljeno stanje: 0,10 W■ Neizklopljeno stanje: 0,50 W
Vodni tlak	<ul style="list-style-type: none">■ Minimalno: 100 kPa (1 bar)■ Maksimalno: 1000 kPa (10 bar)
Dolžina dovodne cevi	150 cm
Dolžina odtočne cevi	150 cm
Dolžina električnega priključnega kabla	210 cm

¹ Odvisno od opreme aparata

Nadaljnje informacije glede vašega modela najdete na spletu pod <https://eprel.ec.europa.eu/>¹. Spletni naslov je povezan z uradno banko podatkov EU EPREL, katere spletni naslov v času tiska še ni bil objavljen. Nato sledite navodilom v iskalniku modelov. Oznaka modela je sestavljena iz znakov pred poševnico v številki izdelka (E-Nr.) na tipski ploščici. Sicer pa lahko oznako modela najdete tudi v prvi vrstici energijske nalepke EU.

¹ Velja le za države evropske gospodarske skupnosti



A series of horizontal lines for writing, starting from the first line below the pencil icon and extending to the bottom of the page. The lines are evenly spaced and cover the entire width of the page.



Thank you for buying a Bosch Home Appliance!

Register your new device on MyBosch now and profit directly from:

- **Expert tips & tricks for your appliance**
- **Warranty extension options**
- **Discounts for accessories & spare-parts**
- **Digital manual and all appliance data at hand**
- **Easy access to Bosch Home Appliances Service**

Free and easy registration – also on mobile phones:

www.bosch-home.com/welcome



Looking for help? You'll find it here.

Expert advice for your Bosch home appliances, help with problems or a repair from Bosch experts.

Find out everything about the many ways Bosch can support you:

www.bosch-home.com/service

Contact data of all countries are listed in the attached service directory.

Robert Bosch Hausgeräte GmbH

Carl-Wery-Straße 34

81739 München

GERMANY

www.bosch-home.com



9001551796 (010330)

sl