



Registrirajte
svojo novo
napravo na MyBosch
in takoj izkoristite
brezplačne ugodnosti:
[bosch-home.com/
welcome](https://bosch-home.com/welcome)



Sušilni stroj

WTH85204BY

sl Navodila za uporabo in namestitev

Vaš novi sušilni stroj

Odločili ste se za sušilni stroj znamke Bosch.

Prosimo, vzemite si nekaj minut za branje teh navodil in spoznajte prednosti svojega sušilnega stroja.

Da zadostimo visokim kakovostnim zahtevam znamke Bosch, temeljito preverimo delovanje in brezhibno stanje vsakega sušilnega stroja, ki zapusti našo tovarno.

Nadaljnje informacije o naših proizvodih, priboru, nadomestnih delih in storitvah najdete na naši spletni strani www.bosch-home.com, lahko pa se obrnete tudi na enega izmed naših uporabniških servisov.

Če Navodila za uporabo in postavitev opisuje več različnih modelov stroja, so razlike med njimi na ustreznih mestih tudi označene.



Sušilni stroj prevzemite v obratovanje šele, ko ste prebrali to Navodilo za uporabo in postavitev!

Pravila za prikaze

⚠ Opozorilo!

Ta kombinacija simbola in opozorila nakazuje morebitno nevarno situacijo. Neupoštevanje tega opozorila lahko privede do smrti ali poškodb.

Pozor!

To opozorilo nakazuje morebitno nevarno situacijo. Neupoštevanje lahko privede do materialne škode ali onesnaženja okolja.

Opomba / nasvet

Opombe za optimalno rabo aparata / uporabne informacije.

1. 2. 3. / a) b) c)

Postopki so ponazorjeni s številkami ali črkami.

■ / -

Naštevjanja so ponazorjena s kvadratom ali alinejo.

Kazalo

 Namen uporabe	4	 Upravljanje aparata	25
 Varnostna navodila	4	Naložite perilo in vklopite sušilni stroj	25
Otroci/odrasli/hišni ljubljenci	4	Nastavitev programa	25
Namestitev	5	Zagon programa	25
Delovanje	7	Potek programa	25
Čiščenje/vzdrževanje	9	Sprememba programa ali dodatno nalaganje perila	26
 Varovanje okolja	11	Prekinitev programa	26
Embalaža/odslužen stroj	11	Konec programa	26
Sredstvo proti zamrzovanju	11	Odstranite perilo in izključite sušilni stroj	26
Navodila za varčno obratovanje	11	Izpraznite posodo za kondenzacijsko vodo	26
 Namestitev in priključitev	12	Očistite filter za vlakna	27
Obseg dostave	12	 Nastavitev signalov	29
Postavitev in priklop sušilnega stroja	12	 Zvoki	30
Dodaten pribor	13	 Čiščenje	30
Transport in zaščita pred zamrznjenjem	14	Čiščenje sušilnega stroja in upravljalnega polja	30
 Odvod kondenzata	15	Čiščenje senzorjev za vlago	31
 Na kratko o najvažnejšem	17	Čiščenje filtra EasyClean	31
 Spoznajte svoj aparat	18	 Kaj storiti ob motnjah?	33
Sušilni stroj	18	 Vrednosti porabe	35
Upravljalno polje	19	Razpredelnica s podatki o porabi	35
Prikazovalno polje	20	Najučinkovitejši program za perilo iz bombaža	35
 Perilo	21	 Tehnični podatki	36
Priprava perila	21	 Servisna služba	36
Razvrščanje perila po	21		
 Programi in tipke	22		
Programi	22		
Tipke	24		



Namen uporabe

- Aparat je namenjen izključno osebni gospodinjski rabi.
- Aparata ne nameščajte in ne uporabljajte na mestu, kjer bi bil lahko izpostavljen zmrzali, in/ali na prostem. Če voda, ki je ostala v aparatu, zamrzne, obstaja nevarnost poškodb aparata. Če zamrznejo cevi, lahko razpokajo/počijo.
- Aparat uporabljajte izključno za sušenje in osveževanje perila v gospodinjstvu (kosi perila, ki so bili oprani z vodo in so primerni za sušenje v sušilnem stroju, upoštevajte etiketo na izdelku). Uporaba aparata v druge namene ni v skladu z namenom uporabe in je prepovedana.
- Ta aparat je namenjen uporabi na območjih do največ 2000 metrov nadmorske višine.

Pred vklopom aparata:

Preverite, da aparat ni vidno poškodovan. Aparata ne uporabljajte, če je poškodovan. V primeru težav se obrnite na specializiranega trgovca ali na pooblaščen servis.

Preberite in upoštevajte navodila za uporabo in namestitvev ter vso ostalo dokumentacijo, priloženo aparatu.

Shranite dokumentacijo za poznejšo uporabo ali morebitnega naslednjega lastnika aparata.



Varnostna navodila

Naslednje varnostne informacije in opozorila so namenjena preprečevanju poškodb in materialne škode v vaši okolici.

Pri namestitvi, čiščenju in uporabi aparata vseeno ravnajte previdno in upoštevajte previdnostne ukrepe.

Otroci/odrasli/hišni ljubljenci



Opozorilo **Življenjska nevarnost!**

Otroci in ljudje, ki niso sposobni oceniti tveganj, povezanih z uporabo aparata, se lahko poškodujejo ali znajdejo v življenjski nevarnosti. Zato upoštevajte:

- Otroci, starejši od 8 let, in ljudje z omejenimi telesnimi, senzoričnimi in duševnimi sposobnostmi oz. ljudje, ki nimajo dovolj izkušenj in znanja, lahko aparat uporabljajo le, kadar so pod nadzorom ali v primeru, da so bili poučeni o varni uporabi aparata in so razumeli morebitna tveganja pri uporabi aparata.
- Otroci se z aparatom ne smejo igrati.
- Otroci brez nadzora ne smejo čistiti ali vzdrževati aparata.

- Otroci, mlajši od 3 let, in hišni ljubljenci se ne smejo približevati aparatu.
- Aparata ne pustite nenadzorovanega, kadar se v njegovi bližini zadržujejo otroci ali drugi ljudje, ki niso zmožni oceniti tveganja.

Opozorilo **Življenjska nevarnost!**

Otroci se lahko zaklenejo v aparat in se tako znajdejo v življenjski nevarnosti.

- Aparata ne namestite za vrata, saj lahko ta ovirajo vrata aparata ali onemogočijo njihovo popolno odpiranje.
- Ko se življenjska doba aparata izteče, izvlecite omrežni vtič iz vtičnice, **preden** odrežete priključni kabel. Nato uničite ključavnico na vratih aparata.

Opozorilo **Nevarnost zadušitve!**

Otroci se lahko med igro z embalažo/folijo ali drugimi deli embalaže zapletejo vanje oz. si jih povežejo na glavo in se zadušijo.

Otrokom ne dovolite v bližino embalaže, folije in drugih delov embalaže.

Opozorilo **Nevarnost zastrupitve!**

Če zaužijete pralno ali negovalno sredstvo, se lahko zastrupite.

Če ga nehote zaužijete, poiščite zdravniško pomoč. Pralna in negovalna sredstva hranite zunaj dosega otrok.

Opozorilo **Draženje oči/kože!**

Stik s pralnimi ali negovalnimi sredstvi lahko povzroči draženje oči/kože.

Če pridejo oči/koža v stik s pralnim/negovalnim sredstvom, jih temeljito izperite. Pralna in negovalna sredstva hranite zunaj dosega otrok.

Namestitev

Opozorilo **Nevarnost električnega udara/ požara/materialne škode/ poškodb aparata!**

Napačna namestitev aparata je lahko nevarna. Poskrbite za naslednje:

- Napetost omrežja v električni vtičnici mora biti enaka nazivni napetosti, navedeni na aparatu (tipska ploščica). Priključne vrednosti in moč varovalke so navedene na tipski ploščici.

- Aparat ne sme biti priključen prek zunanje stikalne naprave, npr. programske ure, ali priključen na omrežje, ki ga program redno vklaplja in izklaplja.
- Omrežni vtič se mora prilegati varnostni vtičnici, ozemljitev pa mora biti pravilno nameščena.
- Napeljava mora imeti ustrezen prerez.
- Omrežna vtičnica mora biti vedno dosegljiva. Če to ni mogoče, je treba zagotoviti skladnost z varnostnimi predpisi tako, da se v fiksno napeljavo vgradi stikalo (vsepolno izklopno stikalo) v skladu s predpisi o električni napeljavi.
- Če uporabljate zaščitno stikalo na diferenčni tok, uporabite stikalo, ki je označeno z . Le ta oznaka zagotavlja, da zaščitno stikalo izpolnjuje vse zahtevane predpise.

 Opozorilo
**Nevarnost električnega udara/
požara/materialne škode/
poškodb aparata!**

Če je priključni kabel aparata spremenjen ali poškodovan, lahko to pripelje do električnega udara, kratkega stika ali požara zaradi pregretja. Priključni kabel ne sme biti zavozlan, zmečkan ali predelan. Prav tako ne sme priti v stik z virom toplote.

 Opozorilo
**Nevarnost požara/materialne
škode/poškodb aparata!**

Uporaba podaljškov in razdelilnikov lahko zaradi pregretja ali kratkega stika povzroči požar. Aparat neposredno povežite z ozemljeno vtičnico, ki je bila pravilno nameščena. Ne uporabljajte podaljškov, razdelilnikov ali večsmernih razdelilnikov.

 Opozorilo
**Nevarnost poškodb/materialne
škode/poškodb aparata!**

- Aparat se med delovanjem lahko trese ali premika, kar lahko povzroči poškodbe oz. materialno škodo. Aparat postavite na čisto, ravno in trdno površino. Uravnajte ga z vodovodno tehtnico in vrtljivimi nogami.

- Napačna postavitvev (namestitvev) aparata na pralni stroj lahko privede do poškodb, materialne škode in/ali poškodb aparata. Če želite aparat namestiti na pralni stroj, morata širina in dolžina pralnega stroja meriti vsaj toliko kot ta aparat. Prav tako mora biti pralni stroj pritrjen z ustreznim povezovalnim kompletom, če je ta na voljo . → *Stran 13* Aparat je TREBA zavarovati s tem povezovalnim kompletom. Namestitvev aparata na vrh drugega aparata na kakršen koli drug način je prepovedana.
- Če primete za izstopajoče dele aparata (npr. vrata aparata), da bi aparat dvignili ali premaknili, se lahko ti deli odlomijo in povzročijo poškodbe. Ne uporabljajte izstopajočih delov aparata za premikanje aparata.

Opozorilo

Nevarnost poškodb!

- Aparat je zelo težak. Če ga dvignete, se lahko poškodujete. Aparata ne dvigajte sami.
- Aparat ima ostre robove, na katerih si lahko porežete roke. Ne prijemajte aparata za ostre robove. Ko dvigate aparat, uporabite zaščitne rokavice.

- Če cevi in priključnega kabla ne napeljete pravilno, se lahko ob njih spotaknete in se poškodujete. Cevi in kable speljite tako, da se ob njih ne boste spotaknili.

Delovanje

Opozorilo

Nevarnost eksplozije/požara!

Perilo, ki je prišlo v stik s toplimi, oljem, voskom, odstranjevalcem z voskom, barvo, maščobo ali sredstvom za odstranjevanje madežev, se lahko pri sušenju v aparatu vname ali celo povzroči eksplozijo. Zato upoštevajte:

- Perilo temeljito izperite s toplo vodo in pralnim sredstvom, preden ga sušite v aparatu.
- Perila, ki ga prej niste oprali, ne sušite v aparatu.
- Aparata ne uporabite, če je bilo perilo oprano z industrijskimi kemikalijami.

Opozorilo

Nevarnost eksplozije/požara!

- Če se v filtru za vlakna naberejo ostanki, se lahko ti med sušenjem vnamejo oz. celo povzročijo požar ali eksplozijo aparata. Redno čistite filter za vlakna.

- Določeni predmeti se lahko med sušenjem vnamejo ali celo povzročijo, da se vname ali eksplodira aparat. Odstranite vse vžigalnike ali vžigalice iz žepov perila.
- Če je v zraku, ki obdaja aparat, prah premoga ali moka, lahko pride do eksplozije. Okolica aparata mora biti med delovanjem aparata čista.

⚠ Opozorilo
Nevarnost požara/materialne škode/poškodb aparata!

Aparat vsebuje R290. To je hladilo, ki je okolju prijazno, a vnetljivo. Aparatu ne približujte ognja ali virov vžiga.



⚠ Opozorilo
Nevarnost požara/materialne škode/poškodb aparata!

Če je program preklican pred koncem sušenja, se perilo ne ohladi dovolj, zaradi česar se lahko vname. Prav tako lahko pride do materialne škode ali poškodb aparata.

- V zadnji fazi sušenja se perilo v bobnu ne segreva (ohlajanje). To zagotavlja temperaturo, pri kateri se perilo ne poškoduje.

- Pred koncem sušenja ne izklaplajte aparata, razen če boste iz njega vzeli vse kose perila in jih razprostrli (da jih ohladite).

⚠ Opozorilo
Nevarnost zastrupitve/materialne škode!

Kondenzat ni primeren za pitje. V njem so lahko vlakna. Onesnažen kondenzat je nevaren za zdravje in lahko povzroči materialno škodo. Ne pijte ga. Prav tako ga ne uporabljajte znova.

⚠ Opozorilo
Nevarnost zastrupitve!

Čistila, ki vsebujejo topila, npr. čistilne raztopine, lahko povzročijo nastanek strupenih plinov. Ne uporabljajte čistil, ki vsebujejo topila.

⚠ Opozorilo
Nevarnost poškodb!

- Če se oprete ali usedete na vrata aparata, ko so ta odprta, se lahko aparat prevrne, kar lahko povzroči poškodbe. Ne opirajte se na vrata aparata, ko so ta odprta.
- Če splezate na aparat, se lahko delovna površina zlomi, kar lahko povzroči poškodbe. Ne plezajte na aparat.

- Če segate v boben, ko se ta še vrti, si lahko poškodujete roke. Počakajte, da se boben neha vrteti.

Pozor!

Materialna škoda/poškodbe aparata

- Če količina perila v aparatu preseže največjo količino perila, aparat lahko ne bo deloval pravilno ali pa lahko pride do materialne škode oz. poškodb aparata. Ne prekoračite največje količine perila za suho perilo. Upoštevajte največje količine perila za dane programe. → *Stran 22*
- Če aparat uporabljate z lovilcem vlaken (npr. s filtrom za vlakna, odlagališčem za vlakna, odvisno od specifikacije aparata) ali če je lovilec vlaken nepopoln ali poškodovan, lahko to povzroči poškodbo aparata. Ne uporabljajte aparata brez lovilca vlaken ali z nepopolnim ali poškodovanim lovilcem vlaken.
- Med delovanjem aparata lahko aparat lažje predmete, kot so lasje in vlakna, posrka vase skozi vstopno odprtino za zrak. Las in vlaken ne približujte stroju.

- Pena in penasta guma se lahko deformirata ali stopita, če ju sušite v aparatu. V aparatu ne sušite perila s peno ali penasto gumo.
- Če v aparat nalijete napačno količino pralnega ali čistilnega sredstva, lahko to povzroči materialno škodo ali poškodbe aparata. Pralna sredstva/izdelke za nego/čistilna in mehčalna sredstva uporabljajte v skladu s proizvajalčevimi navodili.
- Če se aparat pregreje, lahko ne bo primerno deloval. Pregretje lahko prav tako povzroči materialno škodo ali poškodbe aparata. Ko aparat deluje, vstopna odprtina za zrak ne sme biti prekrita. Prav tako poskrbite, da je območje okrog aparata dovolj zračno.

Čiščenje/vzdrževanje



Opozorilo

Življenjska nevarnost!

Aparat deluje na elektriko. Pri stiku s komponentami, ki so pod napetostjo, lahko pride do nevarnosti električnega udara. Zato upoštevajte:

- Izklopite aparat. Izključite aparat iz električnega omrežja (izvlecite vtič).
- Omrežnega vtiča nikdar ne prijemajte z mokrimi rokami.

- Ko vlečete omrežni vtič iz vtičnice, vedno primite za vtič in nikdar za kabel, saj bi tako lahko poškodovali kabel.
- Na aparatu ali njegovih funkcijah ne izvajajte tehničnih sprememb.
- Popravila in druga dela na aparatu lahko izvajajo samo naši pooblašteni servisi ali električarji. Isto velja za menjavo priključnega kabla (kadar je to potrebno).
- Nadomestne priključne kable lahko naročite na našem pooblaščenem servisu.

Opozorilo

Nevarnost zastrupitve!

Čistila, ki vsebujejo topila, npr. čistilne raztopine, lahko povzročijo nastanek strupenih plinov.

Ne uporabljajte čistil, ki vsebujejo topila.

Opozorilo

Nevarnost električnega udara/ materialne škode/poškodb aparata!

Če vlaga vdre v aparat, lahko pride do kratkega stika. Aparata ne čistite s tlačnim ali parnim čistilnikom, cevjo ali brizgalko.

Opozorilo

Nevarnost poškodb/materialne škode/poškodb aparata!

Uporaba nadomestnih delov in pribora drugih znamk je nevarna in lahko povzroči poškodbe, materialno škodo ali poškodbe aparata.

Iz varnostnih razlogov uporabljajte zgolj originalne nadomestne dele in pribor.

Pozor!

Materialna škoda/poškodbe aparata

Pralna sredstva in sredstva za predhodno obdelavo perila (npr. sredstva za odstranjevanje madežev, razpršila pred pranjem itd.) lahko ob dotiku poškodujejo površino aparata. Zato upoštevajte:

- Ne dovolite, da bi ta sredstva prišla v stik s površino aparata.
- Aparat čistite samo z vodo in mehko, vlažno krpo.
- Takoj odstranite ostanke pralnega sredstva, razpršil in druge ostanke.



Varovanje okolja

Embalaza/odslužen stroj



Ovojnino reciklirajte primerno in prijazno okolju. Ta naprava je označena v skladu z evropsko smernico o odpadni električni in elektronski opreml (waste electrical and electronic equipment - WEEE). V okviru smernice sta določena prevzem in recikliranje starih naprav, ki veljata v celotni Evropski uniji.

Sredstvo proti zamrzovanju

Pozor!

Nevarnost požara/nevarnost zastrupitve/materialna škoda in poškodbe aparata

Aparat vsebuje okolju prijazno, a gorljivo hladilno sredstvo R290. Nestrokovno odstranjevanje aparata lahko povzroči požar ali zastrupitve. Aparat odstranite na primeren način in tako, da ne poškodujete cevi krogotoka hladilnega sredstva.

Navodila za varčno obratovanje

- Pred sušenjem izvedite centrifugiranje v pralnem stroju. Če je perilo bolj suho, se bo čas sušenja skrajšal, poraba energije pa bo manjša.
- Sušilni stroj napolnite z maksimalno dovoljeno količino perila.

Opomba: Ne prekoračite največjo dovoljeno količino napolnjenosti programov, saj lahko to vodi do podaljšanja časa sušenja in povečanja porabe energije.
- Prostor prezračujte in ne zamašite vhod zraka na sušilnem stroju, tako da je izmenjava zraka zagotovljena.
- Po vsakem sušenju očistite filter za vlakna. Neočiščen filter za vlakna podaljša čas sušenja in poveča porabo energije.
- **Način varčevanja z energijo:** Če stroja daljši čas ne upravljate, se pred zagonom programa in po izvedenem programu stroj avtomatsko izključi, da s tem privarčujete energijo. Prikazovalno polje in prikazovalne lučke po nekaj minutah ugasnejo, tipka za vklop utripa. Za aktivacijo osvetlitve izberite poljubno tipko, odprite vrata ali zaprite vrata sušilnega stroja, obrnite programsko stikalo.



Namestitev in priključitev

Obseg dostave

- Sušilni stroj
- Navodila za postavitve in uporabo
- Košara za volno*
- Odtok za kondenzat*

Postavitve in priklop sušilnega stroja



Opozorilo

Smrtna nevarnost!

Sušilni stroj deluje na električni tok, zato obstaja nevarnost električnega udara.

- Preglejte sušilni stroj glede vidnih poškodb. Poškodovanega sušilnega stroja ne uporabljajte.
- Pred priklopom na električno omrežje se prepričajte, da napetost v vaši vtičnici ustreza električni napetosti, ki je navedena na tipski nalepki.
- Uporabljajte samo električna zaščitna stikala z znakom
- Poskrbite, da omrežni kabel ne bo prepognjen, stisnjen in v stiku s toplotnimi viri ali ostrimi robovi.



Opozorilo

Otroci se lahko zaprejo v boben sušilnega stroja in pri tem ogrozijo svoje življenje!

Ne postavljajte sušilnega stroja za krilnimi ali drsnimi vrati, ki lahko ovirajo ali preprečujejo odpiranje vrat sušilnega stroja.



Opozorilo

Nevarnost požara/nevarnost zastrupitve/ materialna škoda in poškodbe aparata!

Sušilni stroj vsebuje okolju prijazno, a gorljivo hladilno sredstvo R290.

- Vstop zraka na sušilnem stroju mora biti vedno odprt, poleg tega je treba zagotoviti tudi za zadostno prezračevanje sobe.
- Aparat postavite čim dlje stran od odprtega ognja in morebitnih virov vžiga.

Pozor!

Nevarnost poškodb

- Pri dviganju sušilnega stroja se lahko zaradi velike teže poškodujete. Sušilnega stroja ne dvigajte sami.
- Lahko bi si porezali roke na ostrih robovih sušilnega stroja. Sušilnega stroja ne prijemajte za ostre robove.
- Izstopajoči deli na sušilnem stroju se lahko ob dviganju ali potiskanju odlomijo. Sušilnega stroja ne premikajte tako, da ga primete za izstopajoče dele.

Pozor!

Nevarnost materialne škode na sušilnem stroju ali perilu

- Preverite, ali so morda na sušilnem stroju prisotne kakšne poškodbe zaradi prevoza. Poškodovanega sušilnega stroja ne uporabljajte.
- Voda, ki ostane v sušilnem stroju, lahko zamrzne in poškoduje sušilni stroj. Sušilnega stroja ne postavljajte v prostore, kjer obstaja nevarnost zamrzovanja.

* odvisno od modela

Pri postavitvi pazite:

- na čisto, ravno in trdno površino postavitve,
- da bo priključni vtič vedno dosegljiv,
- da bo okolica sušilnega stroja vedno čista in
- da je sušilni stroj izravnani s pomočjo vijaka nog.

Opomba: Z vodno tehtnico preverite, ali je stroj izravnani in po potrebi popravite postavitve. Višino spremenite tako, da obračate noge stroja. Vse noge stroja morajo čvrsto stati na tleh.

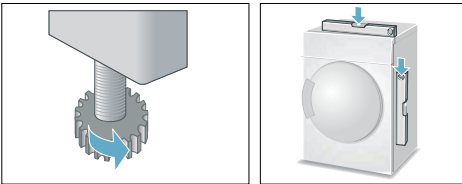

Neizravnani stroj lahko povzroči hrup, vibracije in napačno vrtenje bobna.

Opomba: V primeru dvoma naj stroj izravna strokovnjak.

Dodaten pribor

Opcijski pribor naročite* pri servisni službi:

- **Spojni komplet za pralno-sušilni stolp:**
Sušilni stroj lahko postavite na pralni stroj enakih dimenzij, da tako varčujete s prostorom. Sušilni stroj je treba na pralni stroj obvezno pritrditi s spojnim kompletom. Kataloška številka za izvlečno delovno ploščo: **WTZ11400**; Kataloška številka brez izvlečne delovne plošče: **WTZ20410**.
- **Podstavek:**
Sušilni stroj povišajte s podstavkom, saj vam bo to olajšalo polnjenje in praznjenje aparata. Perilo prenašajte v vgrajenem košu za perilo, ki je v izvlečnem delu podstavka. Kataloška številka: —.
- **Košara za volno:**
V košari za volno sušite oblačila iz volne, športne copate in plišaste igrače. Kataloška številka: **WMZ20600**.
- **Komplet za priključitev odtoka za kondenzat:**
Odvod kondenzata speljite neposredno po cevi. Kataloška številka: **WTZ1110**.
 - **Adapterski priključek Y za odtok vode**
Če ste na isti odtok priključili pralni stroj, lahko odtočno cev za vodo in odtočno cev priključnega kompleta z adapterjem pritrdite na odtok. Kataloška številka: **15000490**

* odvisno od modela

Transport in zaščita pred zamrznjenjem

1. Izpraznite posodo za kondenzat.
2. Nastavite programsko stikalo na poljubni program.
3. Pritisnite tipko za vklop.
4. Počakajte 5 minut.
Opomba: Aparat črpa kondenzat.
5. Znova izpraznite posodo za kondenzat.
6. Izklopite sušilni stroj.

Opomba: Kljub izčrpavanju je v sušilnem stroju še vedno nekaj vode.

Pozor!

Voda lahko izteče iz aparata in povzroči materialno škodo.

Aparat transportirajte v pokončnem položaju.

Pozor!

Sušilni stroj vsebuje hladilna sredstva in se lahko poškoduje.

Sušilni stroj naj pred prvim zagonom dve uri stoji.

Odvod kondenzata

Med sušenjem v aparatu nastaja kondenzat.

Aparat uporabljajte s priključeno odtočno cevjo.

Če ne uporabljate odtočne cevi, se kondenzat zbira v posodi za kondenzat. V tem primeru morate posodo za kondenzat izprazniti po vsakem sušenju in tudi, če se je med sušenjem predčasno napolnila.

Priključitev odtočne cevi:

1. Odstranite pribor iz bobna sušilnega stroja.

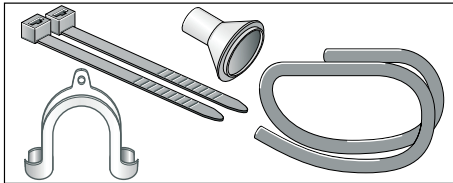

2. Stanje sušilnega stroja ob dobavi. Cev je pritrjena na nastavek, da kondenzat odteka v posodo za kondenzat.

3. Snemite cev z nastavka in nastavek premaknite v parkirni položaj.

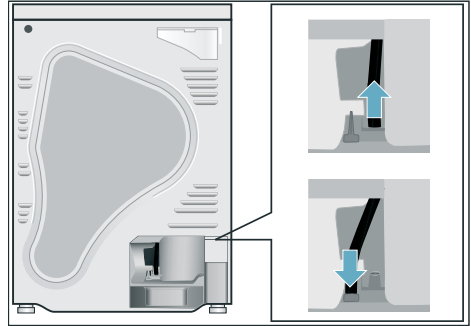

4. Vzemite odtočno cev iz kompleta pribora in jo pritrдите na prazen nastavek. Odtočno cev potisnite na vodilo za cev.

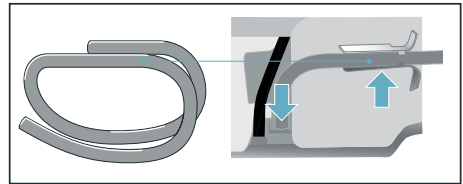

Nasvet:

Adapterski priključek Y za odtok vode

Če ste na isti odtok priključili pralni stroj, lahko odtočno cev za vodo in odtočno cev priključnega kompleta z adapterjem pritrđite na odtok. Kataloška številka: **15000490**

5. Pritrdite odtočno cev z drugo stranjo (glede na situacijo priključitve A, B ali C) na druge dele pribora.

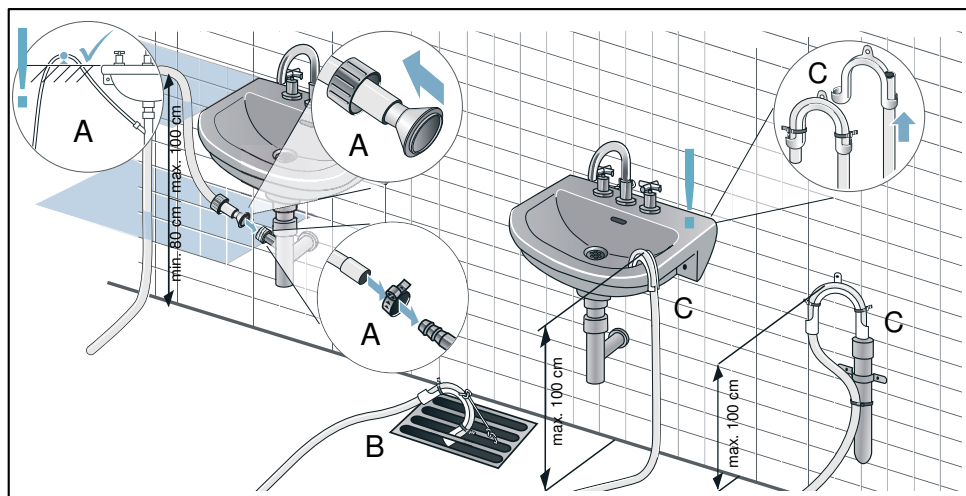

Pozor!

Preostalo vodo je mogoče izčrpati nazaj v sušilni stroj, da preprečite materialno škodo.

Preverite, ali voda hitro odteka iz umivalnika. Odtok ne sme biti zaprt ali zamašen.

Pozor!

Nevarnost materialne škode zaradi puščanja ali iztekanja vode.

Odtočno cev zavarujte, da ne zdrsne iz umivalnika. Odtočne cevi ne prepogibajte. Upoštevajte višinsko razliko med namestitveno površino in odtokom, ki znaša največ 100 cm in najmanj 80 cm pri odtoku v sifon.

Opomba:

Če želite kondenzat ponovno preusmeriti v posodo za kondenzat, postopajte v obratnem vrstnem redu.

Na kratko o najvažnejšem

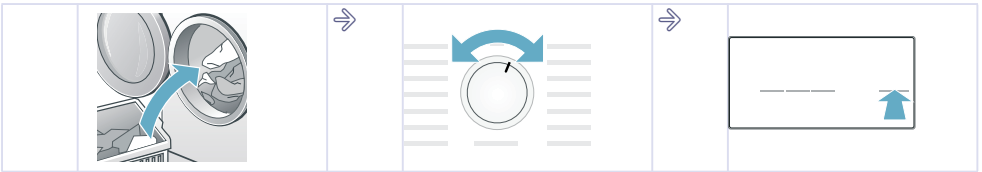

Vložite perilo in zaprite vrata.

Vključite sušilni stroj tako, da programsko stikalo nastavite na poljubni program.

Pritisnite tipko za vklop.

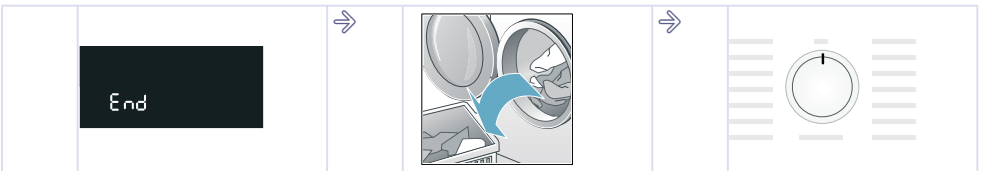

Konec programa.

Iz sušilnega stroja vzemite perilo.

Izključite sušilni stroj.

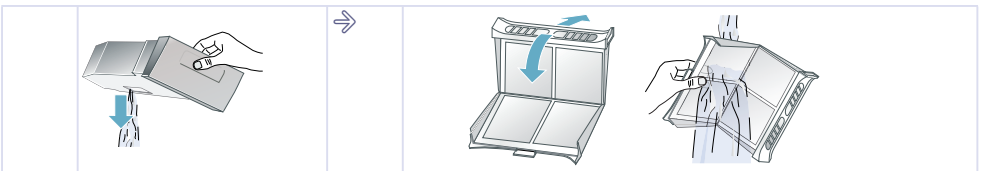

Izpraznite posodo za kondenzat.

Očistite filter za vlakna.

Spoznajte svoj aparat

Sušilni stroj

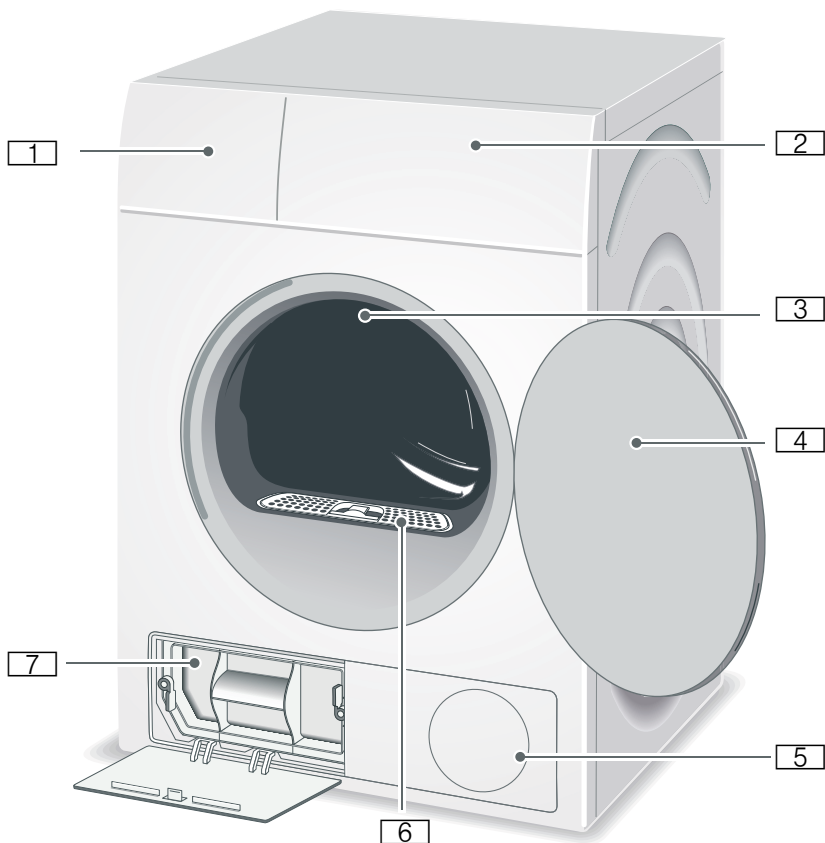

- 1 Posoda za kondenzacijsko vodo
- 2 Upravljalno in prikazovalno polje
- 3 Osvetlitev notranjosti bobna*
- 4 Vrata sušilnega stroja
- 5 Odprtina za zrak
- 6 Filter za vlakna
- 7 Filter EasyClean

* glede na model

Upravljalno polje

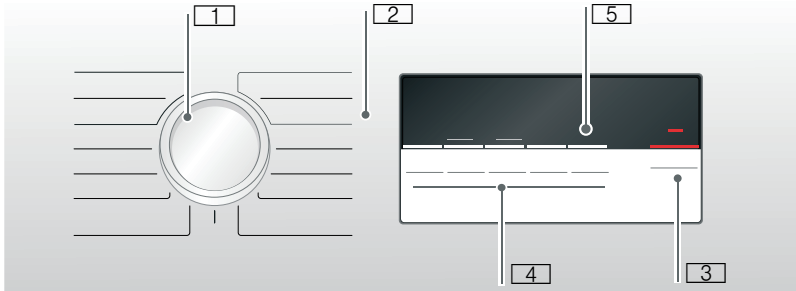

- 1** **Programsko stikalo** za vklop in izklop ter izbiro programa.
- 2** **Programi** → *Stran 22.*
- 3** **Tipka za start** za začetek ali prekinitev programa → *Stran 24.*
- 4** **Tipke** za prednastavitve programa → *Stran 24.*
- 5** **Zaslon** → *Stran 20.*

Prikazovalno polje

Tipke na zaslonu

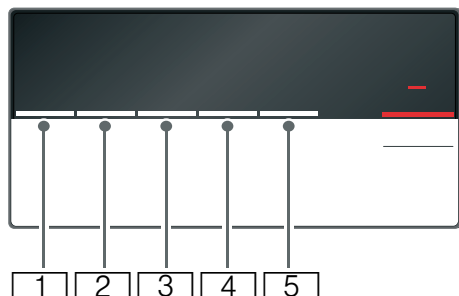







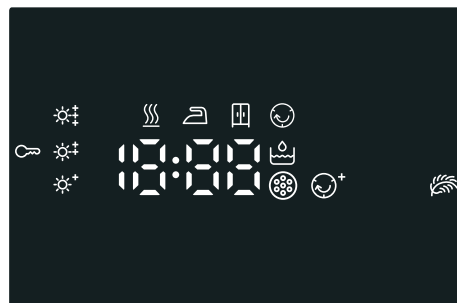



- 1 **Stopnja suhosti.**
- 2 **Čas sušenja.**
- 3 **Zamik konca programa.**
- 4 **Zaščita pred mečkanjem.**
- 5 **Občutljivo.**

Podroben opis vseh tipk od
→ *Stran 24.*

Zaslon



-  Izpraznite posodo za kondenzat
→ *Stran 26.*
-  Čiščenje filtra za vlakna
→ *Stran 27*
in filtra EasyClean → *Stran 31.*
-     - *P-End* : Napredek programa za sušenje, suho za likanje, suho za v omaro, zaščito pred mečkanjem, premor in konec programa.
-  Otroško varovalo je vklopljeno .
-  Izbrana je zaščita pred mečkanjem.
-  Izbran je program Občutljivo.
-  Izbrana je stopnja suhosti.
- 1:27** Predvideno trajanje programa v urah in minutah.
- 3 h** Če ste izbrali zamik konca programa, se bo program končal čez tri ure.



Perilo

Priprava perila



Opozorilo

Nevarnost eksplozije in požara!

Iz žepov odstranite vžigalnike in vžigalice.

Pozor!

V nasprotnem primeru se lahko poškoduje boben sušilnega stroja in tkanine.

Iz žepov odstranite vse predmete in upoštevajte sledeče:

- Pasove, trakove ipd. povežite ali pa za tovrstno perilo uporabite vrečko za pranje perila.
- Zapnite zadrge, zaponke, ušesca in gumbje. Zapnite gumbje na velikih kosih perila, npr. na posteljnini.
- Iz perila odstranite kovinske dele, kot so npr. sponke za papir.
- Za enakomeren izid sušenja perilo sortirajte glede na vrsto tkanine in sušilni program.
- Drobne kose perila, kot so npr. otroške nogavičke, vedno sušite skupaj z velikimi kosi, npr. brisačami.
- Prepletene tkanine, kot so majice in trikoji, se ob prvem sušenju pogosto skrčijo. Uporabite program za občutljivo perilo.
- Perila z oznako enostavne nege ne smete prekomerno sušiti. To lahko povzroči močno mečkanje perila.
- Za posamezne kose perila uporabite časovni program.
- Nekatera pralna in negovalna sredstva, npr. škrob za perilo ali mehčalec, vsebujejo delce, ki se lahko usedajo na tipalo vlažnosti. To lahko vpliva na delovanje tipala in tako poslabša izid sušenja.

Opombe

- Pralna in negovalna sredstva pri perilu, ki ga boste sušili v stroju, dozirajte po navodilih proizvajalca.
- Tipalo vlažnosti → *Stran 31* redno čistite.

Razvrščanje perila po

- Primerno za sušenje v sušilnem stroju
- Sušenje pri normalni temperaturi
- Sušenje pri nižji temperaturi
- Ne sušite v sušilnem stroju

Opomba: Perila iz pralnega stroja ne prelagajte direktno v sušilni stroj. Preden perilo položite v sušilni stroj, ga posortirajte.

Če skupaj sušite tanke, večslojne ali debele tkanine, se bodo te različno posušile. Zato skupaj sušite le perilo s podobnim tkanjem in strukturo, da se enakomerno posuši. Če je perilo po sušenju še vedno preveč vlažno, lahko izberete časovni program za naknadno sušenje → *Stran 22*.

Pozor!

Na sušilnem stroju ali oblačilih lahko nastane škoda.







Spodaj navedenih tkanin ne smete sušiti v sušilnem stroju:

- z oljem umazano perilo.
- neoprane tkanine.
- tkanine, ki ne prepuščajo zraka, npr. gumirani kosi perila.
- občutljive tkanine, npr. svila, sintetične zavese.









Programi in tipke

Programi

Program in perilo	največja količina perila in nastavitve programa /informacije
Ime programa Za kakšno perilo je program primeren.	največja količina perila glede na suho težo perila. možne nastavitve programov
Cotton (Bombaž)  Cupboard Extra Dry (dovolj suho za zlaganje v omaro plus)  Program za debele, večslojne neobčutljive tkanine iz bombaža ali lana, ki se lahko kuhajo in se težko sušijo.	8 kg
Cotton (Bombaž)  Cupboard Dry (dovolj suho za zlaganje v omaro)  Običajne enoslojne odporne tkanine iz bombaža ali lana, ki se lahko kuhajo.	8 kg
Cotton (Bombaž)  Iron Dry (dovolj suho za likanje)  Običajne enoslojne odporne tkanine iz bombaža ali lana, ki se lahko kuhajo in so po sušenju vlažne ter primerne za likanje ali obešanje.	8 kg
Easy-Care (Preprosta nega)  Cupboard Extra Dry (dovolj suho za zlaganje v omaro plus)  Večslojne debele tkanine iz sintetike ali mešanih vlaken.	3,5 kg
Easy-Care (Preprosta nega)  Cupboard Dry (dovolj suho za zlaganje v omaro)  Običajne večslojne tkanine iz sintetike ali mešanih vlaken.	3,5 kg
Easy-Care (Preprosta nega)  Iron Dry (dovolj suho za likanje)  Običajne enoslojne tkanine iz sintetike ali mešanih vlaken, ki so po sušenju vlažne in primerne za likanje ali obešanje.	3,5 kg
Sportswear (Oblačila za prosti čas)  Vremensko odporna in oblačila za prosti čas z membransko oblogo ter vodoodporni tekstil.	1,5 kg
Towels (Brisače)  Odporne brisače iz bombaža.	6 kg
Mix (Hitro/mešano)  Mešano perilo iz bombaža in sintetike.	3 kg

<p>Time Program Warm (Časovni program s segrevanjem) </p> <p>Vse vrste tkanin; časovni program. Primeren za perilo, ki je že bilo sušeno, nekoliko vlažno perilo ali za naknadno sušenje večslojnega, debelega perila. Za sušenje posameznih kosov perila.</p> <p>Opombe</p> <ul style="list-style-type: none"> ■ Volno, športne copate in plišaste igrače sušite izključno v košari za volno → <i>Stran 13.</i> ■ Pri časovnem programu preostala vlažnost ni samodejno zaznana. Če je perilo po sušenju še vedno preveč vlažno, ponovite program in po potrebi podaljšajte trajanje. 	<p>3 kg</p> <p>Trajanje programa lahko prilagodite s tipko za čas sušenja.</p>
<p>Time Program Cold (Hladno sušenje) </p> <p>Vse vrste tekstila. Za rahljanje ali zračenje malo nošenega perila. Za sušenje posameznih kosov perila.</p>	<p>3 kg</p> <p>Trajanje programa lahko prilagodite s tipko "Čas sušenja".</p>
<p>Shirts/Blouses (Srajce/bluze) </p> <p>Srajce in bluze iz bombaža, lana, sintetike in mešanih vlaken, ki jih ni treba likati.</p>	<p>1,5 kg</p>
<p>Super 40' </p> <p>Sintetika in lahek bombaž.</p>	<p>1 kg</p>
<p>Wool Finish (Volna – končna stopnja) </p> <p>Perilo iz volne ali z deležem volne, ki je primerno za pranje v sušilnem stroju.</p>	<p>0,5 kg</p>
<p>Delicates (Spodnje perilo) </p> <p>Za občutljivo spodnje perilo npr. iz žameta, čipke, lycra, svile ali satena, ki ga lahko peremo v pralnem stroju.</p>	<p>1 kg</p>

Tipke

Tipke	Obrazložitev in opozorila
Opomba: Vse tipke in funkcije niso na voljo pri vseh programih.	
 Drying Level (Stopnja suhosti)	Če je perilo po pranju premokro, lahko rezultat sušenja, npr. suho za zlaganje v omaro, podrobneje nastavite s pomočjo stopnje suhosti. Rezultat sušenja lahko povečate s stopnjo suhosti v treh stopnjah od  do  . Če ste prilagodili stopnjo suhosti, ostane nastavev shranjena tudi po izklopu sušilnega stroja. Opomba: Čim višja je stopnja sušenja, tem daljši je program.
 Drying Time (Čas sušenja)	Prilagodite čas sušenja za trajanje programa. 20 minut do največ 3 ure, v korakih po 10 minut.
 Finished in (Končano čez)	Program se bo končal čez 1 h do 24 h. Nastavite "Končano čez" v urah in tako zamaknete vklop programa. Na zaslonu se prikaže število ur, po katerem želite, da se program konča.
 Less Ironing (Zaščita pred mečkanjem)	Po sušenju se perilo premika v bobnu v rednih presledkih, tako da se prepreči mečkanje. Samodejno funkcijo za zaščito pred mečkanjem lahko po vsakem programu podaljšate za 60 minut.
 Gentle (Občutljivo)	Zaradi nižje temperature za občutljivo perilo, npr. iz poliakrila ali elastana, se lahko podaljša čas sušenja.
 3 sec. (Varovalo za otroke 3 sek.)	Aktivirajte ali deaktivirajte varovalko za otroke, tako da istočasno pritisnete tipki za čas končano v in Čas sušenja in ju držite 3 sekunde.
 Start/Reload (Zagon/prekinitvev)	Zagon in prekinitvev programa.



Upravljanje aparata

Naložite perilo in vklopite sušilni stroj

Opomba: Sušilni stroj je treba strokovno postaviti in priključiti → *Stran 12.*

1. Perilo naložite v boben.
2. Za vklop sušilnega stroja obrnite programsko izbirno stikalo na poljuben program.
3. Zaprite vrata sušilnega stroja.

Pozor!

Na sušilnem stroju ali oblačilih lahko nastane škoda.

Bodite pozorni, da perila ne ukleščite v vrata aparata.

Nastavitev programa

Opomba: Če ste vklopili otroško varovalo, ga morate pred nastavitvijo programa deaktivirati, glejte → *Stran 24.*

1. Izberite želeni program. Podrobne informacije o programih so vam na voljo od → *Stran 22.*
2. S programskim stikalom izberite želeni program. Na zaslonu se prikaže prednastavitev programa za izbrani program.

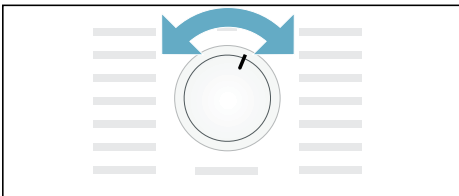

Opomba: Prednastavitve programa so standardne nastavitve, ki so pri izbiri programa že določene. Po izbiri programa na zaslonu vidite prednastavitve tega programa.

3. Po želji prilagodite prednastavitve programa. Podrobnejše informacije o tem od → *Stran 24.*

Zagon programa

Izberite tipko za vklop.

Opomba: Če želite program zaščititi pred nenamernimi spremembami, izberite otroško varovalo, glejte → *Stran 24.*

Potek programa

Status programa je prikazan na zaslonu.

npr. **1:27** Predvideno trajanje programa v urah in minutah.

Opomba: Pri izbiri programa se prikaže predvideno trajanje sušenja za priporočeno količino perila. Med sušenjem tipala vlažnosti zaznajo preostalo vlažnost perila in prilagodijo trajanje programa (razen pri časovnih programih). To je razvidno po časovnih preskokih na prikazu preostalega časa.



Suho



Dovolj suho za likanje



Dovolj suho za zlaganje v omaro



Zaščita pred mečkanjem



Premor



Konec

Sprememba programa ali dodatno nalaganje perila

Med sušenjem lahko vedno vzamete perilo iz stroja ali pa ga dodatno naložite in program spremenite ali prilagodite.

1. Odprite vrata sušilnega stroja ali pritisnite tipko za vklop za premor.
2. Dodatno naložite perilo ali odstranite perilo iz stroja.
3. Izberite, če želite, drug program ali dodatno funkcijo.
4. Zaprite vrata sušilnega stroja.
5. Pritisnite tipko za vklop.

Opomba: Trajanje programa v prikazovalnem polju se aktualizira glede na količino perila in preostanek vlažnosti perila. Prikazovane vrednosti se lahko spremenijo po spremembi programa ali prilagoditvi količine perila.

Prekinitev programa

Program lahko vedno prekinete tako, da odprete vrata sušilnega stroja in izberete tipko za vklop za premor.

Pozor!

Nevarnost požara. Perilo se lahko vname.

Če boste program prekinili, morate odstraniti vse kose perila in jih položiti tako, da lahko ohladijo.

Konec programa

Na zaslonu se prikaže *End*.

Odstranite perilo in izključite sušilni stroj

1. Iz sušilnega stroja vzemite perilo.
2. Programsko stikalo zavrtite v položaj za izklop.

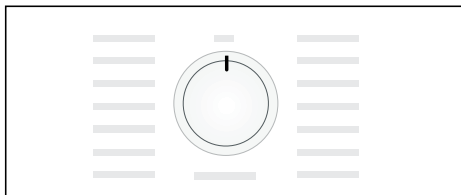

Izpraznite posodo za kondenzacijsko vodo

Tovarniško je nastavljeno, da se kondenzirana voda zbira v posodi.

Kondenzirano vodo lahko opcijsko odvajate tudi z odtočno cevjo* v odtok. Če boste kondenzirano vodo odstranjevali z odtočno cevjo, potem posode za kondenzirano vodo med sušenjem in po vsakem sušenju ni treba prazniti.

1. Izvlecite posodo za kondenzacijsko vodo v vodoravnem položaju.

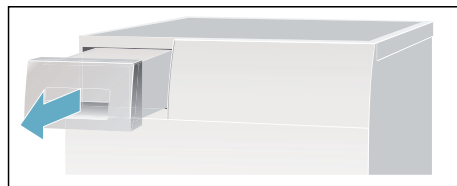

* v obsegu dobave glede na model

2. Kondenzacijsko vodo zlijete iz posode.

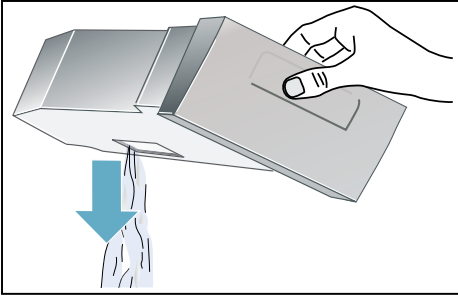

Pozor!

Onesnažena kondenzacijska voda lahko škoduje zdravju in povzroči materialno škodo.

Kondenzacijska voda ni pitna voda in je lahko onesnažena s puhki. Ne smete je piti ali uporabljati v druge namene.

3. Posodo za kondenzacijsko vodo znova potisnite v sušilni stroj, da se slišno zaskoči.

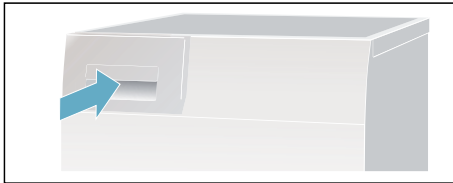

Očistite filter za vlakna.

Opomba: Pri sušenju se vlakna in lasje s perila ujamejo v filteru za vlakna. Zamašen ali umazan filter za vlakna zmanjša pretok zraka in sušilni stroj ne more doseči svoje polne zmogljivosti. Čisti filtri za vlakna poleg tega zmanjšajo porabo elektrike in čas sušenja.

Filter za vlakno očistite **po vsakem** sušenju:

1. Odprite vrata sušilnega stroja in odstranite vsa vlakna z vrat.
2. Izvlecite dvodelni filter za vlakna z vrat.

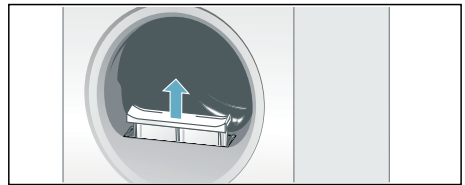

3. Odstranite vsa vlakna iz vdolbine na filteru za vlakna.

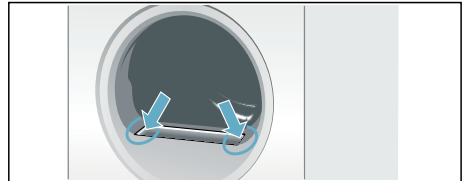

Opomba: Pazite na to, da ne bodo vlakna padla v odprt jašek.

4. Dvodelni filter za vlakna povlecite narazen.

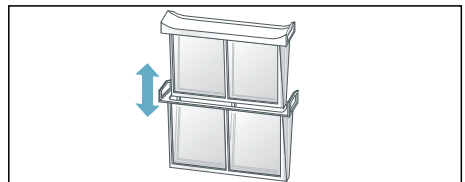

sl Upravljanje aparata

5. Oba filtra razklopite in odstranite vsa vlakna.

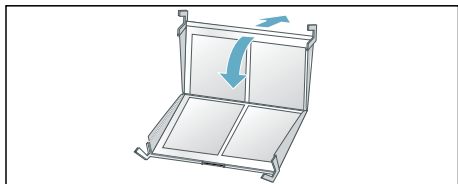

6. Vlakna izperite pod toplo tekočo vodo.

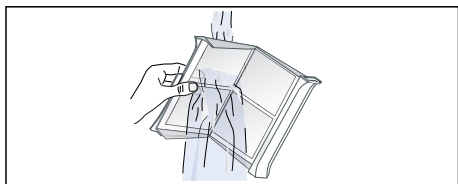

7. Filtra za vlakna posušite, ju poklopite in ponovno vstavite dvodelni za vlakna v sušilni stroj.

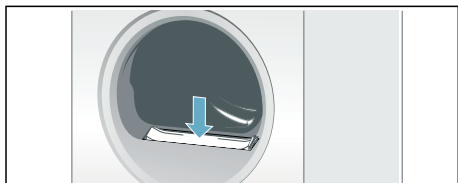

Pozor!

Sušilni stroj se lahko poškoduje.

Sušilnega stroja ne uporabljajte brez ali s poškodovanim filtrom za vlakna.

Nastavitev signalov

Naslednje nastavitve lahko spremenite:

- število vrtljajev centrifuge, ki je bila uporabljena za pralni stroj, samo za natančnejši prikaz časa sušenja,
- glasnost signala ob koncu programa,
- glasnost signalnih tipk.

Za spreminjanje nastavitve morate najprej aktivirati nastavitveni način.

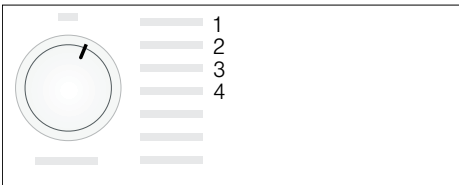

Aktiviranje nastavitvenega načina

1. Vključite sušilni stroj.
2. Program Bombaž nastavite v položaj 1 in počakajte 5 sekund. Zdaj je nastavitveni način aktiviran, s prikazovalnika izginejo simboli in prikaže se čas trajanja programa.

1. Pritisnite tipko za vklop, jo držite in istočasno programsko stikalo obrnite v desno v položaj 2.
2. Na prikazovalniku se prikaže vrednost za **število obratov ožemanja**.
3. Spremenite število obratov ožemanja s pritiskom tipke za čas Končano v ali Čas sušenja.
4. Programsko stikalo obrnite na desno v položaj 3.

5. Na prikazovalniku se prikaže glasnost za **signal ob koncu programa**.



0 = izključeno; 1 = tiho, 2 = srednje, 3 = glasno, 4 = zelo glasno

6. Spremenite glasnost s pritiskom tipke za čas Končano v ali Čas sušenja.
7. Programsko stikalo obrnite na desno v položaj 4.
8. Na prikazovalniku se prikaže glasnost za **zvok tipk**.



0 = izključeno; 1 = tiho, 2 = srednje, 3 = glasno, 4 = zelo glasno

9. Spremenite glasnost s pritiskom tipke za čas Končano v ali Čas sušenja.

Opomba: Na programskem izbirnem stikalu lahko izberete tudi druge položaje, vendar teh nastavitve ne morete spremeniti.

Konec nastavitvenega načina

Programsko stikalo obrnite v položaj za izklop, ko ste nastavili želeno število obratov ožemanja in glasnost. Nastavitve so zdaj shranjene.

Zvoki

Opomba: Pri sušenju, predvsem v začetni fazi, kompresor in črpalka povzročata obratovalni hrup. Ti zvoki so povsem običajen pojav in ne vplivajo na brezhibno delovanje aparata.

Kompresor v sušilnem stroju od časa do časa povzroča brnenje. Glasnost brnenja je odvisna od programa in napredka sušenja.

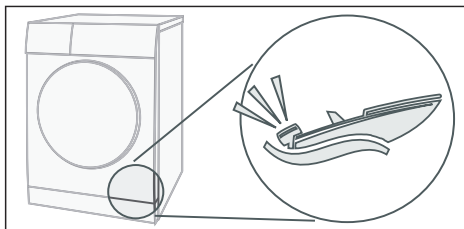

Kompresor se na vsake toliko časa prezračuje, pri čemer nastane brenčoč zvok.

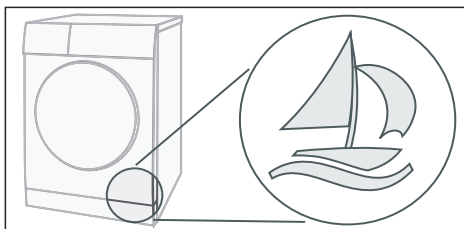

Črpalka črpa kondenzat v posodo za kondenzat. Pri tem nastanejo zvoki črpanja.

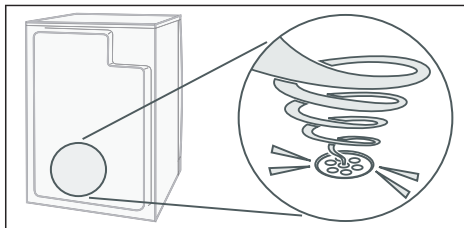

Čiščenje

Čiščenje sušilnega stroja in upravljalnega polja

Opozorilo **Smrtna nevarnost!**

Sušilni stroj poganja elektrika, zaradi česar obstaja nevarnost električnega udara.

Preden sušilni stroj pričnete čistiti, ga odklopite iz električnega omrežja.

Sušilni stroj čistite le z vodo in mehko, vlažno krpo.

Takoj odstranite vse ostanke pralnega sredstva in pršila ter druge ostanke. Ne uporabljajte čistilnih sredstev ali sredstev za predhodno obdelavo perila (npr. razpršila za predhodno obdelavo perila, sredstva za madeže). Za čiščenje stroja ne uporabljajte visokotlačnega ali parnega čistilnika.

Čiščenje senzorjev za vlago

Opomba: Sušilni stroj je opremljen s tipalom vlažnosti iz plemenitega jekla. Tipalo vlažnosti meri vlažnost perila. Po dolgi uporabi se lahko na tipalu vlažnosti nabere tanek sloj apnenca ali ostankov pralnih in negovalnih sredstev. Te naslage morate redno odstranjevati, ker lahko sicer vplivajo na delovanje tipala in tako poslabšajo izid sušenja.

Odprite vrata in tipalo vlažnosti obrišite s hrapavo gobico.

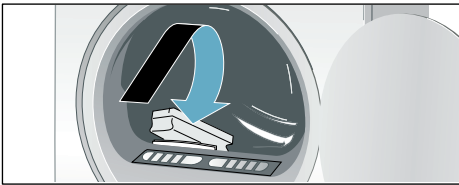

Pozor!

Tipalo vlažnosti se lahko poškoduje.

Zato tipal vlažnosti ne čistite z abrazivnimi sredstvi in jekleno volno.

Čiščenje filtra EasyClean

Ko se na zaslonu pojavi , očistite filter EasyClean na naslednji način:

1. Najprej očistite filter za vlakna → *Stran 27*.
2. Zaprite vrata sušilnega stroja.
3. Nato odprite vzdrževalno loputo toplotnega izmenjevalnika.
4. Odpahnite ročico filtra EasyClean.
5. Filter EasyClean primite za ročaj in ga izvlecite.

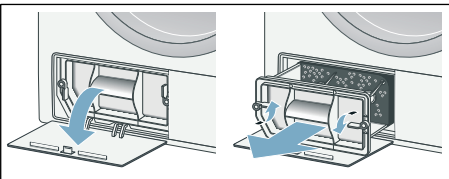

6. Snemite blazinico filtra.
7. Blazinico filtra operite na roke in s čisto vodo.

Opombe

- Če je na blazinici filtra trdovratna umazanija, jo lahko previdno posesate s sesalnikom za prah.
- Ne uporabljajte čistilnih sredstev.

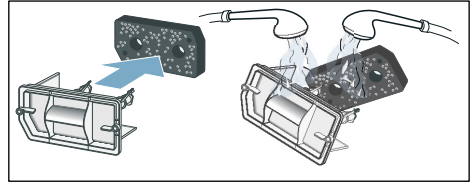

8. Blazinico filtra osušite tako, da iz nje iztisnete vodo.

Opomba: Ponovno je dovoljeno namestiti le čisto in suho blazinico filtra.

9. Znova nataknete blazinico filtra.

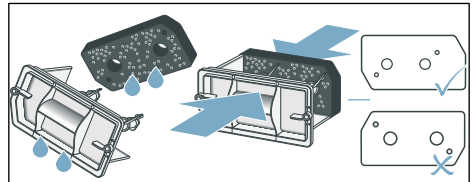

Opomba: Pazite, da blazinica filtra ne izgubi svoje oblike, se ne strga ali zamaši. Blazinico filtra namestite, kot je prikazano zgoraj.

- 10.** Preden ponovno namestite filter EasyClean, preverite, ali je toplotni izmenjevalnik sušilnega stroja zelo umazan. Če je, ga od zgoraj navzdol previdno posesajte s sesalnikom za prah, na katerem je nameščen nastavek s krtačo.

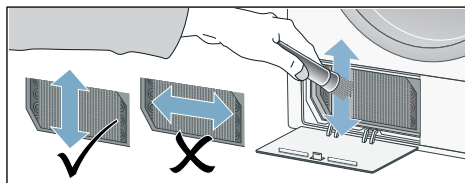

Opomba: Pri čiščenju pazite, da ne upognete ali poškodujete lamel toplotnega izmenjevalnika.

Pozor!

Nevarnost poškodb.

Na lamelah toplotnega izmenjevalnika se lahko urežete. Ne dotikajte se jih z rokami.

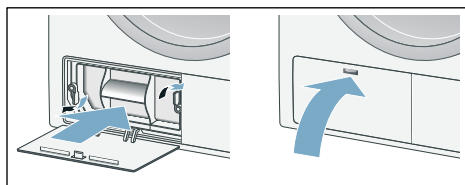

- 11.** Vstavite filter EasyClean tako, da se zaskoči.
- 12.** Zaprite vzdrževalno loputo.



- 13.** Izključite sušilni stroj. Sedaj je filter EasyClean očiščen.

Opomba: Če je blazinica filtra poškodovana, lahko novo naročite pri servisni službi. Številka nadomestnega dela se glasi 12007650. Kontaktne podatke za vsako državo najdete na priloženem seznamu servisnih služb.

Kaj storiti ob motnjah?

Motnje	Vzrok/ukrep
 na prikazovalniku in sušenje je bilo prekinjeno.	<ul style="list-style-type: none"> ■ Izpraznite posodo za kondenzat in pritisnite tipko za vklop. ■ Če je nameščen opcijski odtok za kondenzat, je gibka cev odtoka lahko zamašena ali prepognjena. Preverite, ali se v cevi zbirajo obloge, in jo temeljito izperite. Gibko cev položite brez prepogibov.
 na prikazovalniku.	<ul style="list-style-type: none"> ■ Očistite filter za vlakna → <i>Stran 27.</i> ■ Očistite filter EasyClean → <i>Stran 31.</i>
Sušilni stroj se ne zažene.	<ul style="list-style-type: none"> ■ Ste pritisnili tipko za vklop? ■ Je vtič vtaknjen in varovalka preverjena? ■ Ste izbrali program? Izberite program. ■ So vrata sušilnega stroja odprta? Zaprite vrata. ■ Je otroško varovalo vklopljeno? Izklopite otroško varovalo. ■ Je izbran zamik za konec programa? Program se bo začel z zamikom.
Mečkanje perila.	<ul style="list-style-type: none"> ■ Perilo se začne mečkati, če prekoračite priporočeno količino polnjenja ali če izberete napačen program glede na vrsto tkanine. V preglednici s programi najdete potrebne informacije. ■ Oblačila odstranite takoj po sušenju. Če ležijo v bobnu, se zmečkajo.
Voda izteka.	Ni napake, morda sušilni stroj stoji postrani. Naravnajte sušilni stroj.
Prikazano trajanje programa se med postopkom sušenja spreminja.	Ni napake. Tipala vlažnosti zaznajo preostalo vlažnost perila in prilagodijo trajanje programa (razen pri časovnih programih).
Perilo se ne posuši pravilno ali pa je še prevlažno.	<ul style="list-style-type: none"> ■ Toplo perilo je po koncu programa na dotik bolj vlažno, kot dejansko je. Razgrnite perilo in pustite, da se ohladi. ■ Natančno nastavite stopnjo sušenja. Tako podaljšate čas sušenja, temperatura pa ostane ista. Vaše perilo bo bolj suho → <i>Stran 24.</i> ■ Izberite program z daljšim časom sušenja ali povišajte stopnjo sušenja. Temperatura se pri tem ne poviša. ■ Izberite časovni program za naknadno sušenje še vlažnega perila → <i>Stran 22.</i> ■ Izberite časovni program za manjšo količino in za posameze kose perila. ■ Če ste prekoračili maksimalno količino polnjenja glede na program, se perilo ne more dovolj posušiti. ■ Očistite tipalo vlažnosti v bobnu. Na tipalu se lahko nabere tanek sloj vodnega kamna ali ostankov pralnih in negovalnih sredstev in poslabša delovanje tipala. Perilo ni dovolj suho → <i>Stran 31.</i> ■ Sušenje je bilo prekinjeno zaradi izpada električne energije, polne posode za kondenzat ali prekoračitve maksimalnega časa sušenja. <p>Opomba: Upoštevajte tudi nasvete za perilo → <i>Stran 21.</i></p>
* glede na model	

Motnje	Vzrok/ukrep
Je čas sušenja predolg?	<ul style="list-style-type: none"> ■ Če je filter za vlakna ali filter EasyClean umazan, se lahko čas sušenja podaljša. Očistite filter za vlakna ali filter EasyClean. ■ Če je odprtina za dovod zraka prekrita ali ni prosto dostopna, lahko to podaljša čas sušenja. Odprtina za dovod zraka mora biti prosto dostopna. ■ Optimalna temperatura okolice med sušenjem leži med 15 in 30 °C. Če temperatura ni znotraj tega območja, se lahko čas sušenja podaljša. ■ Nezadostno kroženje zraka v prostoru podaljša čas sušenja. Prezračite prostor.
Prikazovalnik ugasne in tipka za začetek utripa.	Ni napake. Način za varčevanje z energijo je aktiviran → <i>Stran 11</i> .
Vlažnost v prostoru se povečuje.	Ni napake. Poskrbite za zadostno zračenje.
Izpad električnega toka.	Program sušenja je prekinjen. Iz sušilnega stroja odstranite perilo, ga razgrnite ali znova zaženite program.
Nenavaden hrup med sušenjem.	To ni napaka, glejte tudi → <i>Stran 30</i> .
Sušilnik je kljub sušenju na dotik še vedno hladen.	Ni napake. Sušilni stroj s toplotno črpalko učinkovito suši tudi pri nizkih temperaturah.
* glede na model	

Opomba:

Če motnje ne morete odpraviti z izklopom in vklopom sušilnega stroja, se obrnite na servisno službo.



Vrednosti porabe

Razpredelnica s podatki o porabi

Program	Število obratov centri- fuge, s katerim je bilo opravljeno ožemanje perila	Trajanje**		Poraba energije**	
		8 kg	4 kg	8 kg	4 kg
Bombaž					
Dovolj suho za zla- ganje v omaro*	1400 vrt/min	181 min	116 min	1,63 kWh	1,00 kWh
	1000 vrt/min	205 min	130 min	1,87 kWh	1,14 kWh
	800 vrt/min	230 min	145 min	2,11 kWh	1,28 kWh
Dovolj suho za lika- nje*	1400 vrt/min	136 min	83 min	1,21 kWh	0,70 kWh
	1000 vrt/min	160 min	97 min	1,45 kWh	0,84 kWh
	800 vrt/min	185 min	112 min	1,69 kWh	0,98 kWh
Enostavna nega		3,5 kg		3,5 kg	
Dovolj suho za zla- ganje v omaro*	800 vrt/min	72 min		0,60 kWh	
	600 vrt/min	84 min		0,71 kWh	
* Nastavitev programa za preverjanje v skladu z veljavnim standardom EN61121.					
** Glede na vrsto tkanine, sestavo perila, ki se suši, vlažnost tkanine, nastavljeno stopnjo suhosti, količino perila, okoljske pogoje ter vklop dodatnih funkcij lahko pride do odstopanj od navedenih vrednosti.					

Najučinkovitejši program za perilo iz bombaža

Naslednji "Standardni program Bombaž" (označen s ) je primeren za sušenje običajno mokrega perila iz bombaža in je glede na kombinirano porabo energije najučinkovitejši program za sušenje perila iz bombaža.

Standardni programi za bombaž v skladu s trenutno veljavno uredbo EU 932/2012

Program	Količina perila	Poraba energije	Trajanje programa
 Bombaž suho za v omaro	8 kg/4 kg	1,87 kWh/1,14 kWh	205 min/130 min
Nastavitev programa za kontrolo in označevanje energije v skladu z direktivo 2010/30/EU.			



Tehnični podatki

Dimenzije:

85 x 60 x 60 cm

Višina x širina x globina

Teža:

pribl. 48 kg

Maksimalna količina perila:

8 kg

Posoda za kondenzat:

4,8 l

Napetost priključka:

220–240 V

Moč priključka:

maks. 625 W

Varovanje:

10 A

Notranja osvetlitev pralnega bobna*

Temperatura v prostoru:

5–35°C

Poraba električne energije, ko je aparat izključen:

0,10 W

Poraba električne energije v stanju pripravljenosti (aparat ni izključen):

0,75 W

Ta proizvod vsebuje vire svetlobe razreda energetske učinkovitosti F. Viri svetlobe so na voljo kot nadomestni deli, ki jih sme zamenjati le za to izšolano strokovno osebje.



Servisna služba

Servisna služba

Če motnje ne morete odpraviti sami (Motnje, kaj naj storim?), se obrnite na našo servisno službo. Vedno najdemo primerno rešitev, tudi da se izognemo nepotrebnem obiskom serviserjev.

Kontaktne podatke servisne službe v vaši bližini najdete na priloženem seznamu servisnih služb.

Prosimo, navedite številko izdelka (št. E) in številko izdelave (FD) sušilnega stroja.

E-Nr. _____ FD _____

Ti številki najdete na notranji strani vrat sušilnega stroja ali na hrbtni strani sušilnega stroja.

Zaupajte v sposobnosti proizvajalca.

Obrnite se na nas. Tako bodo popravila izvedli izšolani serviserji, ki imajo na voljo originalne nadomestne dele.

* odvisno od modela



Zahvaljujemo se vam za nakup Bosch hišnega aparata!

Registrirajte svojo novo napravo na MyBosch in takoj izkoristite:

- **Strokovne nasvete in namige za vašo napravo**
- **Možnosti podaljšanja garancije**
- **Popuste za dodatno opremo in nadomestne dele**
- **Digitalni priročnik in vse podatke o napravi na enem mestu**
- **Preprost dostop do storitve Bosch hišni aparati**

Brezplačna in preprosta registracija – tudi na mobilnih telefonih:

www.bosch-home.com/welcome



Potrebujete pomoč? Našli jo boste tukaj.

Strokovni nasveti za vaše Bosch hišne aparate, pomoč pri težavah ali popravilo pri Boschevih strokovnjakih.

Odkrijte številne načine, kako vam lahko Bosch pomaga:

www.bosch-home.com/service

Kontaktni podatki za vse države so navedeni v priloženem imeniku servisov.

Robert Bosch Hausgeräte GmbH

Carl-Wery-Straße 34

81739 München, GERMANY

www.bosch-home.com



9001544379 (0009)

sl