



**BOSCH**



Register your  
new device on  
MyBosch now and  
get free benefits:  
[bosch-home.com/  
welcome](https://www.bosch-home.com/welcome)

# Pralni stroj

**WAN24063BY**

**[sl]** Navodila za uporabo in montažo

## Kazalo

<b>Varnost</b> .....	<b>4</b>	Razvrščanje perila .....	27
Splošna navodila .....	4	Stopnje umazanosti .....	28
Namenska uporaba .....	4	Simboli za nego na etiketah za nego .....	28
Omejitev kroga uporabnikov .....	5	<b>Pralna in negovalna sredstva</b> .....	<b>28</b>
Varna namestitvev .....	5	Priporočena pralna sredstva .....	29
Varna uporaba .....	7	Doziranje pralnega sredstva .....	29
Varno čiščenje in vzdrževanje .....	10	<b>Osnovno upravljanje</b> .....	<b>30</b>
<b>Preprečevanje materialne škoda</b> .....	<b>11</b>	Vklopite aparat .....	30
<b>Varstvo okolja in varčevanje</b> .....	<b>12</b>	Nastavitev programa .....	30
Odlaganje embalaže novega aparata .....	12	Prilagoditev nastavitvev programa ...	30
Varčevanje z energijo in viri .....	12	Naložite perilo .....	31
Način za varčevanje z energijo .....	12	Vstavite pripomoček za dozira- nje tekočih pralnih sredstev .....	31
<b>Namestitev in priključitev</b> .....	<b>13</b>	Polnjenje pralnih in negovalnih sredstev .....	31
Odstranjevanje embalaže aparata .....	13	Zagon programa .....	32
Obseg dobave .....	13	Prilagoditev časa Končano čez pred zagonom programa .....	32
Zahteve glede mesta postavitve ....	14	Namakanje perila .....	32
Odstranjevanje transportnih va- roval .....	15	Naknadno dodajanje perila .....	32
Priključitev aparata .....	16	Prekinitvev programa .....	32
Izravnava aparata .....	17	Nadaljevanje programa po upo- rabi funkcije Izpiranje stop .....	33
<b>Spoznavanje</b> .....	<b>18</b>	Jemanje perila iz aparata .....	33
Aparat .....	18	Izklop aparata .....	33
Predal za pralna sredstva .....	19	<b>Otroško varovalo</b> .....	<b>33</b>
Upravljalni elementi .....	19	Aktiviranje otroškega varovala .....	33
<b>Zaslon</b> .....	<b>20</b>	Deaktiviranje otroškega varovala ...	34
<b>Tipke</b> .....	<b>22</b>	<b>Osnovne nastavitve</b> .....	<b>35</b>
<b>Programi</b> .....	<b>23</b>	Pregled osnovnih nastavitvev .....	35
<b>Pribor</b> .....	<b>26</b>	Sprememba osnovnih nastavitvev ...	35
<b>Pred prvo uporabo</b> .....	<b>26</b>	<b>Čiščenje in nega</b> .....	<b>36</b>
Zagon pranja brez perila .....	26	Nasveti za nego aparata .....	36
<b>Perilo</b> .....	<b>27</b>	Čiščenje bobna .....	36
Priprava perila .....	27	Čiščenje predala za pralna sred- stva .....	36
		Odstranjevanje vodnega kamna ....	37

Čiščenje črpalke za pralno raztopino.....	37
Čiščenje odtočne gibke cev na sifonu.....	40
Očistite sita v dovodu vode.....	40
<b>Odpravljanje motenj.....</b>	<b>43</b>
Koda napake/prikaz napake/signal.....	43
Motnje delovanja .....	44
Šumi .....	47
Težava dogodka.....	47
Netesnost .....	48
Vonjave.....	48
Odklepanje v sili.....	49
<b>Transport, skladiščenje in odstranjevanje.....</b>	<b>49</b>
Demontaža aparata .....	49
Namestitev transportnih varoval.....	49
Ponovni vklop aparata.....	50
Odstranitev starega aparata v odpad .....	50
<b>Servisna služba.....</b>	<b>51</b>
Številka izdelka (E-Nr.) in proizvodna številka (FD).....	51
<b>Vrednosti porabe .....</b>	<b>52</b>
<b>Tehnični podatki .....</b>	<b>52</b>



## Varnost

Za varno uporabo aparata upoštevajte informacije na temo »Varnost«.

Splošna navodila

Tu boste našli splošne informacije o teh navodilih.



- Skrbno preberite ta navodila. Samo tako boste lahko aparat uporabljali varno in učinkovito.
- Ta navodila so namenjena monterju in uporabniku aparata.
- Upoštevajte varnostne napotke in opozorila.
- Navodila za uporabo in informacije o izdelku shranite za kasnejšo uporabo ali za novega lastnika.
- Po odstranitvi embalaže preverite aparat. Če opazite poškodbo zaradi transporta, aparata ne priključite.

### Namenska uporaba

Za varno in pravilno uporabo aparata upoštevajte navodila za namensko uporabo.

Aparat uporabljajte samo:

- V skladu s temi navodili za postavitve in uporabo.
- za pranje tkanin za strojno pranje in volne za ročno pranje v skladu z negovalno etiketo.
- z vodo iz vodovoda in običajnimi pralnimi in negovalnimi sredstvi za strojno pranje.
- v domačem gospodinjstvu in v zaprtih prostorih domačega okolja.
- do najvišje nadmorske višine 4000 m.

## Omejitev kroga uporabnikov

Zmanjšajte tveganje za otroke in ogrožene osebe.

Ta aparat lahko otroci, starejši od 8 let, ter osebe z zmanjšanimi fizičnimi, senzoričnimi ali duševnimi sposobnostmi ali osebe, ki ne razpolagajo z izkušnjami in/ali znanjem uporabljajo le, ko so pod nadzorom, ali če so bili poučeni o varni uporabi in so razumeli nevarnosti, ki izhajajo iz uporabe aparata.

Otroci se ne smejo igrati z aparatom.

Otroci brez ustreznega nadzora ne smejo izvajati čiščenja in uporabniškega vzdrževanja aparata.

Otroci, mlajši od 3 let, in domače živali naj se ne približujejo aparatu.

## Varna namestitvev

Pri vgradnji aparata upoštevajte varnostna navodila.

### **OPOZORILO – Nevarnost udara električnega toka!**

- Nestrokovne instalacije so nevarne.
  - ▶ Pri priključitvi in uporabi aparata obvezno upoštevajte podatke na tipski ploščici.
  - ▶ Aparat je dovoljeno priključiti na električno omrežje z izmeničnim tokom le preko ozemljene vtičnice, ki je instalirana v skladu s predpisi.
  - ▶ Sistem ozemljitve hišne električne napeljave mora biti instaliran v skladu s predpisi. Preseg kablov v instalaciji mora biti dovolj velik.
  - ▶ Če uporabljate zaščitno stikalo na diferenčni tok, uporabljajte samo tip stikala z oznako .
  - ▶ Aparata nikoli ne napajajte prek zunanje stikalne naprave, npr. stikalne ure ali daljinskega upravljanja.
  - ▶ Ko je aparat vgrajen, mora biti omrežni vtič električnega kabla prosto dostopen, če pa to ni mogoče, mora biti v električni napeljavi vgrajena večpolna naprava za prekinitev toka v skladu s predpisi o postavitvi.
  - ▶ Pri postavitvi aparata pazite, da omrežni priključni vodnik ni ukleščen ali poškodovan.

- Poškodovana izolacija omrežnega priključnega kabla je nevarna.
  - ▶ Omrežni priključni kabel nikoli ne sme priti v stik z vročimi deli stroja ali viri toplote.
  - ▶ Omrežni priključni kabel nikoli ne sme priti v stik z ostrimi konicami ali robovi.
  - ▶ Omrežnega priključnega kabla nikoli ne prepogibajte, stiskajte ali spreminjajte.

### **⚠ OPOZORILO – Nevarnost požara!**

Uporaba podaljšanega električnega vodnika in nedovoljenih adapterjev je nevarna.

- ▶ Ne uporabljajte podaljškov ali električnih razdelilnikov.
- ▶ Če je električni vodnik prekratek, se obrnite na servisno službo.
- ▶ Uporabljajte samo adapterje, ki jih je odobril proizvajalec.

### **⚠ OPOZORILO – Nevarnost telesnih poškodb!**

- Visoka teža aparata lahko pri dviganju povzroči poškodbe.
  - ▶ Aparata ne dvigajte sami.
- Če ta aparat nestrokovno postavite v pralno-sušilni stolp, lahko zgoraj postavljeni aparat pade.
  - ▶ Sušilni stroj pritrdite na pralni stroj izključno s kompletom za povezavo, ki ga dobavi proizvajalec sušilnega stroja . Drugačen način postavitve ni dovoljen.
  - ▶ Aparata ne postavite v pralno-sušilni stolp, če proizvajalec sušilnega stroja ne ponuja ustreznega kompleta za povezavo.
  - ▶ V pralno-sušilni stolp ne postavljajte različno širokih in globokih aparatov različnih proizvajalcev.
  - ▶ Pralno-sušilnega stolpa ne postavljajte na podstavek, ker se aparata lahko prevrmeta.

### **⚠ OPOZORILO – Nevarnost zadušitve!**

Otroci se lahko zavijejo v embalažo ali pa si slednje potegnijo preko glave in se tako zadušijo.

- ▶ Poskrbite, da otroci ne bodo prišli v stik z embalažnim materialom.

- ▶ Ne dovolite otrokom, da se igrajo z embalažnim materialom.

### **⚠ PREVIDNO – Nevarnost telesnih poškodb!**

- Aparat se med delovanjem lahko trese ali premika.
  - ▶ Aparat postavite na čisto, ravno in trdno površino.
  - ▶ Izravnajte aparat s pomočjo nog aparata in vodne tehtnice.
- Pri nestrokovno napeljanih ceveh in priključnih vodih obstaja nevarnost spotikanja.
  - ▶ Cevi in priključne vode položite tako, da ne bo nevarnosti, da bi se spotaknili.
- Če aparat premikate, tako da ga držite za izbočene dele, npr. za vrata, se deli lahko odlomijo.
  - ▶ Stroja ne premikajte tako, da ga držite za izbočene dele.

### **⚠ PREVIDNO – Nevarnost ureza!**

Če se dotikate ostrih robov na aparatu, se lahko urežete.

- ▶ Nikoli se ne dotikajte ostrih robov na aparatu.
- ▶ Med namestitvijo in transportom aparata uporabljajte zaščitne rokavice.

## **Varna uporaba**

Upoštevajte ta varnostna navodila, kadar uporabljate aparat.

### **⚠ OPOZORILO – Nevarnost udara električnega toka!**

- Poškodovan aparat ali poškodovan omrežni priključni kabel je nevaren.
  - ▶ Nikoli ne uporabljajte poškodovanega aparata.
  - ▶ Nikoli ne vlecite za priključni kabel, da izkločite aparat iz električnega omrežja. Vedno vlecite za vtič omrežnega priključnega kabla.
  - ▶ Če je aparat ali omrežni priključni kabel v okvari, takoj izvlecite vtič omrežnega priključnega kabla iz vtičnice ali izklopite varovalko v omarici z varovalkami in zaprite vodovodno pipo.
  - ▶ "Pokličite pooblaščen servis." → *Stran 51*
  - ▶ Popravila aparata sme izvajati samo izšolano strokovno osebje.

- Vdirajoča vlaga lahko povzroči električni udar.
  - ▶ Aparat uporabljajte samo v zaprtih prostorih.
  - ▶ Aparata nikoli ne izpostavljajte visokim temperaturam in vlažni.
  - ▶ Za čiščenje aparata ne uporabljajte parnega čistilnika, visokotlačnega čistilnika, cevi ali prh.

**⚠ OPOZORILO – Nevarnost za zdravje!**

Otroci se lahko zaprejo v aparat in zaidejo v smrtno nevarnost.

- ▶ Aparata ne postavljajte za vrata, ki lahko ovirajo ali preprečujejo odpiranje vrat aparata.
- ▶ Pri odsluženih aparatih izvalcite vtič omrežnega priključnega kabla, prerežite kabel in uničite ključavnico aparata, da se vrata aparata ne zaprejo več.

**⚠ OPOZORILO – Nevarnost zadužitve!**

Otroci lahko vdihnejo ali pogoltnejo majhne dele in se tako zadušijo.

- ▶ Poskrbite, da otroci ne bodo prišli v stik z majhnimi deli.
- ▶ Ne dovolite otrokom, da se igrajo z majhnimi deli.

**⚠ OPOZORILO – Nevarnost zastrupitve!**

Pralna in negovalna sredstva lahko pri zaužitju privedejo do zastrupitve.

- ▶ Ob nehotenem zaužitju pralnih/negovalnih sredstev takoj poiščite zdravniško pomoč.
- ▶ Pralna in negovalna sredstva shranjujte nedostopno za otroke.

**⚠ OPOZORILO – Nevarnost eksplozije!**

Če je bilo perilo predhodno obdelano s čistili, ki vsebujejo topila, lahko v aparatu pride do eksplozije.

- ▶ Predhodno obdelano perilo pred sušenjem temeljito izperite z vodo.



**⚠ PREVIDNO – Nevarnost telesnih poškodb!**

- Če stopite na aparat ali plezate po njem, se lahko pokrivna plošča zlomi.
  - ▶ Nikoli ne stopajte ali plezajte na aparat.
- Če sedete na odprta vrata ali se opirate nanja, se aparat lahko prevrne.
  - ▶ Ne sedajte na vrata aparata in se ne opirajte nanja.
  - ▶ Ne postavljajte predmetov na vrata aparata.
- Če sežete v vrteči se boben, si lahko poškodujete roke.
  - ▶ Preden sežete v boben, počakajte, da se popolnoma ustavi.

**⚠ PREVIDNO – Nevarnost opeklin!**

Steklo vrat je pri pranju z visokimi temperaturami vroče.

- ▶ Ne dotikajte se vročih vrat aparata.
- ▶ Otroci naj se ne približujejo vročim vratom aparata.

**⚠ PREVIDNO – Nevarnost oparin!**

Pralna raztopina je pri pranju z visokimi temperaturami vroča.

- ▶ Ne dotikajte se vroče pralne raztopine.

**⚠ PREVIDNO – Nevarnost razjed!**

Ko odprete predal za pralna sredstva, lahko pralno in negovalno sredstvo brizgneta iz aparata. Če prideta v stik z očmi ali kožo, lahko povzročita draženje.

- ▶ Če pridete v stik s pralnimi ali negovalnimi sredstvi, temeljito izperite oči ali kožo s čisto vodo.
- ▶ Ob nehotenem zaužitju pralnih/negovalnih sredstev takoj poiščite zdravniško pomoč.
- ▶ Pralna in negovalna sredstva shranjujte nedostopno za otroke.

## Varno čiščenje in vzdrževanje

Pri čiščenju in vzdrževanju aparata upoštevajte varnostna navodila.

### **OPOZORILO – Nevarnost udara električnega toka!**

- Nestrokovna popravila so nevarna.
  - ▶ Popravila aparata sme izvajati samo izšolano strokovno osebje.
  - ▶ Za popravilo aparata je dovoljeno uporabljati samo originalne nadomestne dele.
  - ▶ Če se omrežni priključni vodnik aparata poškoduje, ga mora zamenjati proizvajalec ali njegova servisna služba ali podobna kvalificirana oseba, da se izognete nevarnostim.
- Vdirajoča vlaga lahko povzroči električni udar.
  - ▶ Za čiščenje aparata ne uporabljajte parnega čistilnika, visokotlačnega čistilnika, cevi ali prh.

### **OPOZORILO – Nevarnost telesnih poškodb!**

Uporaba neoriginalnih nadomestnih delov in pribora je nevarna.

- ▶ Uporabljajte samo proizvajalčeve originalne rezervne dele in originalni pribor.

### **OPOZORILO – Nevarnost zastrupitve!**

Pri uporabi čistil, ki vsebujejo topila, se lahko razvijejo strupeni hlapi.

- ▶ Ne uporabljajte čistil, ki vsebujejo topila.

## Preprečevanje materialne škode

Upoštevajte ta navodila, da preprečite materialno škodo in poškodbe aparata.

### POZOR!

- Napačno doziranje mehčalca, pralnega in negovalnega sredstva ter čistil lahko vpliva na delovanje aparata.
  - ▶ Upoštevajte proizvajalčeva priporočila za doziranje.
- Prekoračitev največje količine perila vpliva na delovanje aparata.
  - ▶ Upoštevajte "največjo količino perila" → *Stran 23* za vsak program in je ne prekoračite.
- Stroj je za transport zaščiten s transportnimi varovali. Če ne odstranite transportnih varoval, lahko pride do materialne škode in poškodbe aparata.
  - ▶ Pred uporabo v celoti odstranite vsa transportna varovala in jih shranite.
  - ▶ Pred vsakim transportom v celoti namestite vsa transportna varovala, da preprečite poškodbe med transportom.
- Zaradi nestrokovne priključitve dovodne cevi lahko nastane materialna škoda.
  - ▶ Navoje na dovodni cevi zategnite ročno.
  - ▶ Dovodno cev po možnosti priključite na vodovodno pipo brez dodatnih povezovalnih elementov, npr. adapterja, podaljška, ventila ipd.
  - ▶ Pazite, da bo notranji premer dovodne pipe najmanj 17 mm.
  - ▶ Pazite, da bo dolžina navoja na priključku na vodovodno pipo najmanj 10 mm.
- Prenizek ali previsok tlak vode lahko vpliva na delovanje aparata.
  - ▶ Prepričajte se, da je tlak vode v vodovodni napeljavi vsaj 100 kPa (1 bar) in največ 1000 kPa (10 bar).
  - ▶ Če vodni tlak presega navedeno najvišjo vrednost, je treba med priključek za pitno vodo in komplet cevi aparata namestiti redukcijski ventil.
  - ▶ Aparata ne priključite na mešalno baterijo breztladne naprave za pripravo vroče vode.
- Spremenjene ali poškodovane cevi za vodo lahko povzročijo materialno škodo in poškodbe aparata.
  - ▶ Cevi za vodo nikoli ne prepogibajte, mečkajte, spreminjajte ali prerežite.
  - ▶ Uporabite samo dobavljene cevi za vodo ali originalne nadomestne cevi.
  - ▶ Že uporabljenih cevi za vodo nikoli ne uporabite ponovno.
- Zaradi uporabe aparata z umazano ali prevročo vodo lahko nastane materialna škoda.
  - ▶ Aparat uporabljajte izključno s hladno vodo iz vodovoda.
- Neustrezna čistilna sredstva lahko poškodujejo površine aparata.
  - ▶ Ne uporabljajte agresivnih ali abrazivnih čistil.
  - ▶ Ne uporabljajte močnih alkoholnih čistil.
  - ▶ Ne uporabljajte trdih čistilnih blazinic ali gobic.
  - ▶ Aparat čistite samo z vodo in mehko vlažno krpo.
  - ▶ Če ostanki pralnega sredstva, pršila ali drugi ostanki pridejo v stik z aparatom, jih nemudoma odstranite.

## Varstvo okolja in varčevanje

Varujte okolje, tako da pri uporabi aparata varčujete z viri in materiale, ki jih je mogoče ponovno uporabiti, pravilno zavržete.

### Odlaganje embalaže novega aparata

Material embalaže je okolju prijazen in primeren za ponovno uporabo.

- ▶ Posamezne sestavne dele ločeno sortirajte v odpad.

Informacije o aktualnih možnostih odstranitve v odpad dobite pri strokovnem prodajalcu kot tudi na občinski ali mestni upravi.

### Varčevanje z energijo in viri

Če upoštevate te napotke, bo vaš aparat porabil manj električne energije in vode.

Uporabljajte programe z nizko temperaturo in daljšim časom pranja ter izkoristite "največjo količino perila"  
→ *Stran23*.

- + Tako je poraba energije in vode najučinkovitejša.

Pralno sredstvo "dozirajte"  
→ *Stran29* glede na stopnjo umazanosti perila.

- + Če je perilo malo ali normalno umazano, zadošča manjša količina pralnega sredstva. Upoštevajte priporočilo proizvajalca pralnega sredstva za doziranje.

Če je perilo malo ali normalno umazano, znižajte temperaturo pranja.

- + Pri nižjih temperaturah aparat porabi manj energije. Če je perilo malo ali normalno umazano, zadoščajo tudi temperature, nižje od navedenih na etiketi za nego.

Nastavite največje število vrtljajev ožemanja, če boste perilo nato sušili v sušilnem stroju.

- + Če je perilo bolj suho, se trajanje programa sušenja skrajša in poraba energije je nižja. Z višjim številom vrtljajev ožemanja se zmanjša količina preostale vlage v perilu in ožemanje postane glasnejše.

Perilo perite brez predpranja.

- + Če perete s predpranjem, se trajanje programa podaljša in poraba energije in vode je višja.

Aparat ima funkcijo samodejnega prepoznavanja količine.

- + Samodejno prepoznavanje količine optimalno prilagodi porabo vode in trajanje programa vrsti tkanin in količini perila.

### Način za varčevanje z energijo

Če dalj časa ne upravljate z aparatom, se aparat samodejno preklopi v način za varčevanje z energijo. Vsi prikazi ugasnejo in **Start / Reload**  utripa.

Način za varčevanje z energijo se izklopi, ko znova upravljate z aparatom, npr. odprete ali zaprete vrata.

## Namestitev in priključitev

Kje je najbolje postaviti aparat, izvedite tukaj. Poleg tega boste izvedeli, kako aparat priklopiti na vodovod in električno omrežje.

### Odstranjevanje embalaže aparata

1. Z aparata odstranite vso embalažo in zaščitne folije.

### Obseg dobave

Ko razpakirate vse dele, jih preverite, če so se ob transportu poškodovali. Preverite tudi popolnost obsega dobave.

2. Preverite, če so na aparatu vidne poškodbe.
3. **POZOR!** Predmeti, ki ostanejo v bobnu in niso namenjeni za delovanje v aparatu, lahko povzročijo materialno škodo in poškodbe aparata.
  - Pred uporabo te predmete in ves priloženi pribor odstranite iz bobna.
 Odprite vrata in vzemite pribor iz bobna.

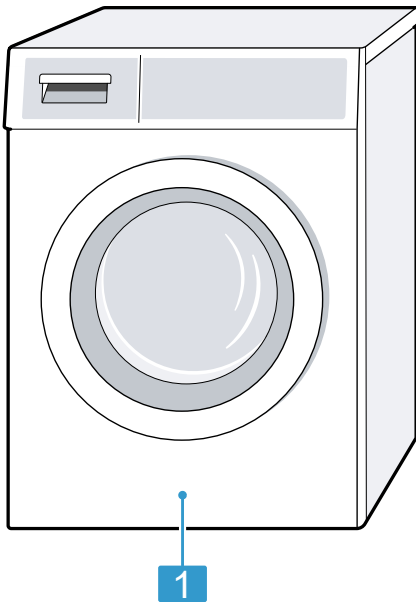

1

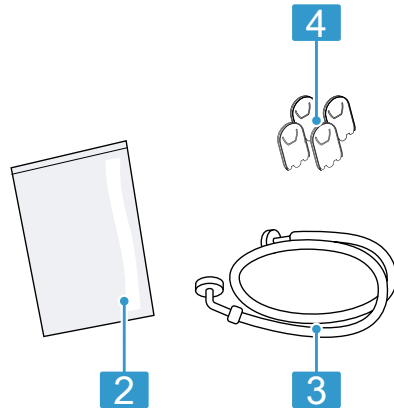

2

3

4

1

Pralni stroj

2

Spremniki dokumenti

3

Dovodna cev

4

Pokrivne kape

## Zahteve glede mesta postavitve

Med ožemanjem se pralni stroj lahko premika. Upoštevajte navodila glede mesta postavitve.

**Opomba:** Za varno uporabo aparata upoštevajte informacije na temo "Varnost" → *Stran 4* in "Preprečevanje materialne škode" → *Stran 11*.

### **⚠ OPOZORILO**

#### **Nevarnost udara električnega toka!**

Nekateri deli aparata so pod napetostjo. Dotikanje delov pod napetostjo je nevarno.

- ▶ Aparata ne uporabljajte brez pokrova.

### **⚠ OPOZORILO**

#### **Nevarnost telesnih poškodb!**

Če aparat deluje na podnožju, se lahko prevrne.

- ▶ Pred uporabo obvezno pritrдите noge aparata s proizvajalčevimi "pritržilnimi sponami" → *Stran 26*.

### **POZOR!**

- Če je aparat nameščen v prostoru, kjer zmrzuje, ali na prostem, se lahko aparat zaradi zamrznjenih ostankov vode poškoduje, zamrznjene cevi pa lahko počijo ali razpokajo.
  - ▶ Aparata ne nameščajte in uporabljajte v prostorih, kjer zmrzuje, ali na prostem.
- Pred odpremo iz tovarne je bil opravljen preizkus delovanja aparata, zato je v njem lahko še nekaj vode. Če aparat nagnete za več kot 40°, lahko ta voda izteče.
  - ▶ Previdno nagnite aparat.

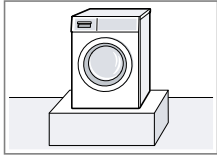
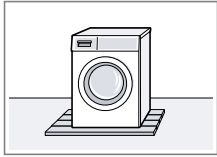
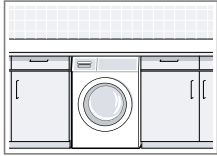
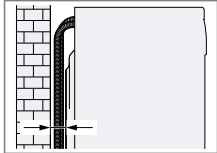
Mesto postavitve	Zahteve
Na podnožju 	Aparat pritrđite s "pritržilnimi sponami" → <i>Stran 26</i> .
Na stropu z lesenimi tramovi 	Aparat postavite na vodoodporno leseno ploščo, ki je trdno pritrđita na tla. Lesena ploščica mora biti debela najmanj 30 mm.
Med kuhinjskimi elementi 	<ul style="list-style-type: none"> <li>■ Niša mora biti široka 60 cm.</li> <li>■ Aparat vgradite samo pod neprekinjen pult, ki je trdno povezan s sosednjimi omaricami.</li> </ul>
Ob steni 	Cevi ne priprite med steno in aparat.

**Opomba:** Če želite pralni stroj s sušilnikom namestiti v pralno-sušilni stolp, morate predhodno zamenjati delovno ploščo pralnega stroja. Za zamenjavo delovne ploščice se obrnite na naš "pooblašteni servis" → *Stran 51*.

## Odstranjevanje transportnih varoval

Aparat je za transport zaščiten s transportnimi varovali na zadnji strani aparata.

### Opombe

- Za varno uporabo aparata upoštevajte informacije na temo "Varnost" → *Stran 4* in "Preprečevanje materialne škode" → *Stran 11*.
- Transportna varovala, vijake in tulce shranite za poznejši "transport" → *Stran 49*.

1. Cevi potegnite iz držal.

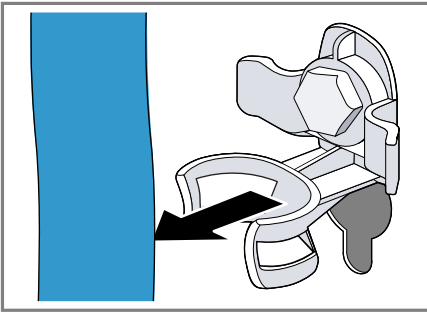

2. Vse vijake 4 transportnih varoval odvijte z vijačnim ključem dim. 13 ① in jih odstranite ②.

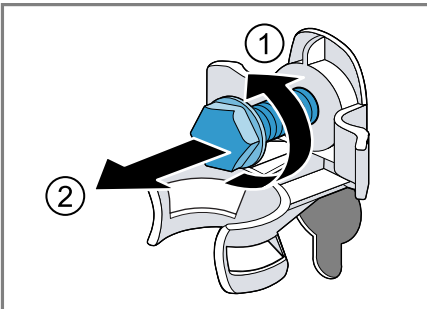

3. Omrežni priključni kabel potegnite iz držala.

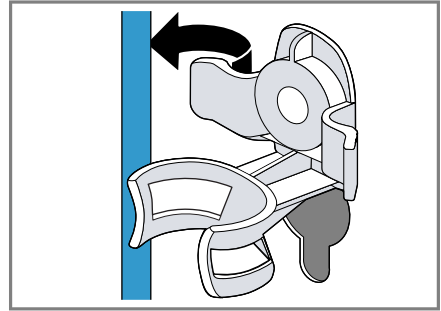

4. Odstranite 4 tulce.

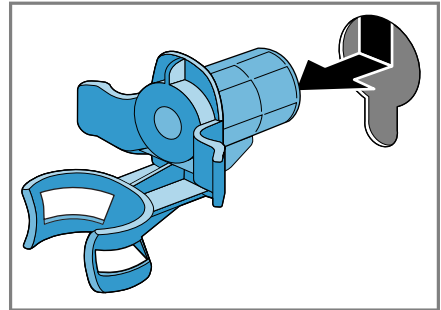

5. Vstavite 4 pokrivne kape.

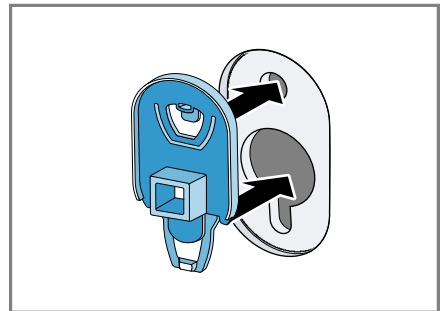

6. 4 pokrivne kape potisnite navzdol.

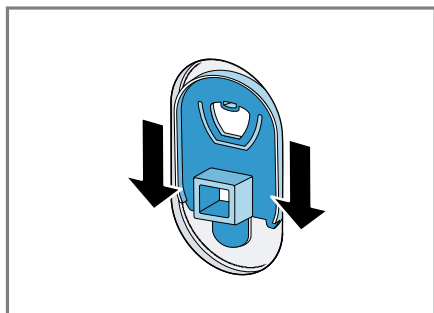

## Priključitev aparata

Aparat priključite na električno omrežje, vodovod in na odtok.

### Priključitev dovodne cevi

**Opomba:** Za varno uporabo aparata upoštevajte informacije na temo "Varnost" → *Stran 4* in "Preprečevanje materialne škode" → *Stran 11*.

1. Dovodno cev priključite na aparat.

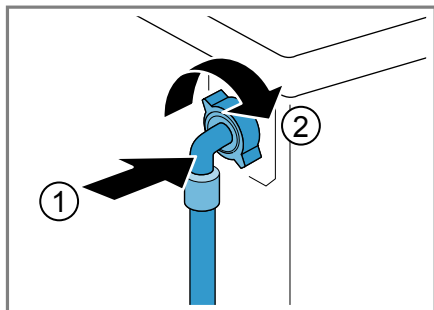

2. Dovodno cev priključite na vodovodno pipo (26,4 mm = 3/4").

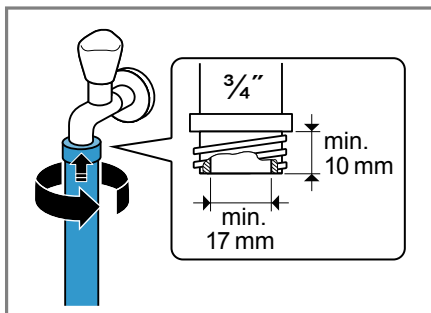

3. Previdno odprite pipo in preverite, če priključna mesta tesnijo.

### Načini priključitve na odtok

Te informacije vam bodo pomagale priključiti aparat na odtok.

**Opomba:** Za varno uporabo aparata upoštevajte informacije na temo "Varnost" → *Stran 4* in "Preprečevanje materialne škode" → *Stran 11*.

### POZOR!

Med črpanjem je odtočna gibka cev pod tlakom in se lahko sname s priključnega mesta.

► Odtočno gibko cev zavarujte pred nehotenim snemanjem.

Odtok v sifon.  
Priključno mesto zavarujte s cevno objemko (24-40 mm).

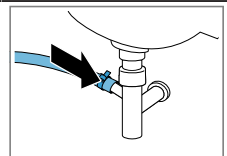

Odtok v umivalnik.  
Odtočno gibko cev pritrdite s kolenom in jo zavarujte.

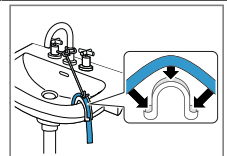

Odtok v cev iz plastične mase z gumijasto objemko.  
Odtočno gibko cev pritrdite s kolenom in jo zavarujte.

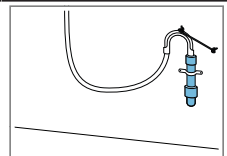



## Prikllop aparata na električno napajanje

**Opomba:** Za varno uporabo aparata upoštevajte informacije na temo "Varnost" → *Stran 4* in "Preprečevanje materialne škode" → *Stran 11*.

1. Vtič omrežnega priključnega vodnika priključite na vtičnico v bližini aparata.

Priključne podatke aparata najdete v "tehničnih podatkih" → *Stran 52*.

2. Preverite omrežni vtič glede dobre pritrditve.

## Izravnava aparata

Da zmanjšate hrup in tresljaje ter preprečite premikanje aparata, pravilno izravnajte aparat.

**Opomba:** Za varno uporabo aparata upoštevajte informacije na temo "Varnost" → *Stran 4* in "Preprečevanje materialne škode" → *Stran 11*.

1. Protimatice odvijte v desno z vijahnim ključem dim. 17.

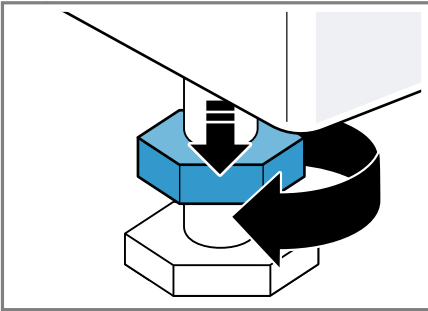

2. Vrtite noge aparata, da izravnate aparat. Z vodno tehniko preverite, ali je aparat izravn.

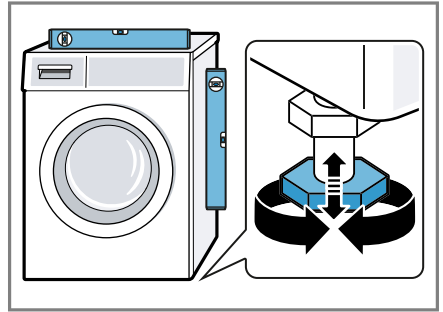

Vse noge aparata morajo trdno stati na tleh.

3. Protimatice privijte proti ohišju z vijahnim ključem dim. 17 in jih ročno zategnite.

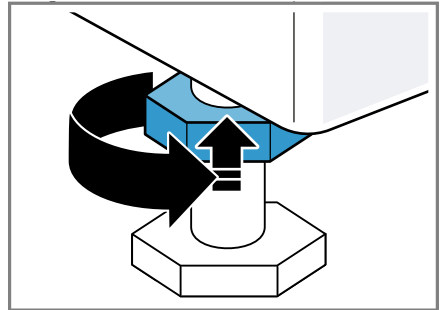

Pri tem nogo aparata trdno držite in ne spreminjajte višine.

## Spoznavanje

Spoznajte sestavne dele svojega aparata.

### Aparat

Tukaj najdete pregled sestavnih delov svojega aparata.

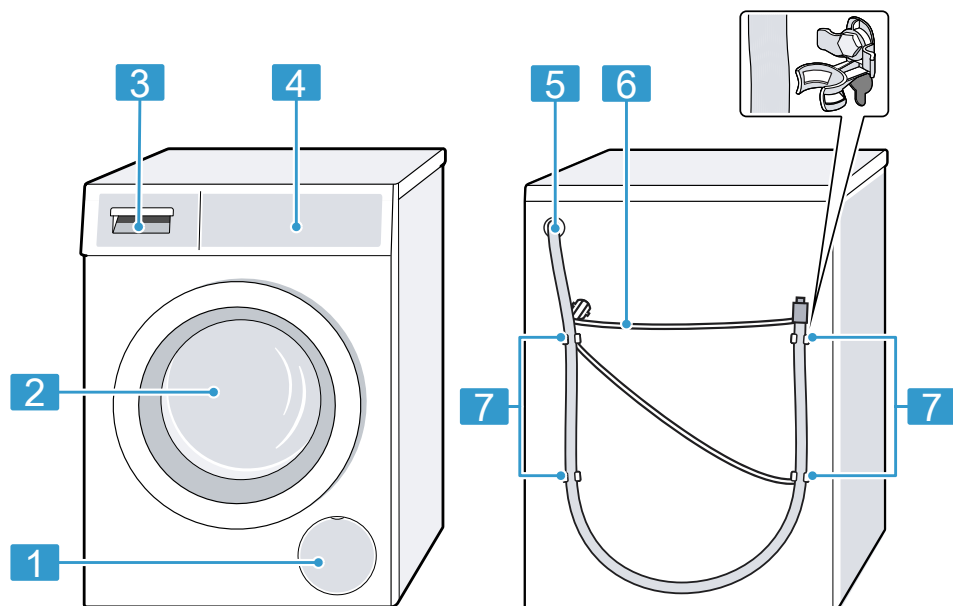

Glede na tip aparata se lahko podrobnosti na sliki razlikujejo, npr. barva in oblika.

**1** "Vzdrževalna loputa črpalke za pralno raztopino" → *Stran37*

**2** Vrata

**3** "Predal za pralna sredstva"  
→ *Stran19*

**4** "Upravljalni elementi" → *Stran19*

**5** "Odočna gibka cev" → *Stran16*

**6** "Omrežni priključni kabel" → *Stran17*

**7** "Transportna varovala" → *Stran15*

## Predal za pralna sredstva

Tu boste našli pregled sestavnih delov predala za pralna sredstva.

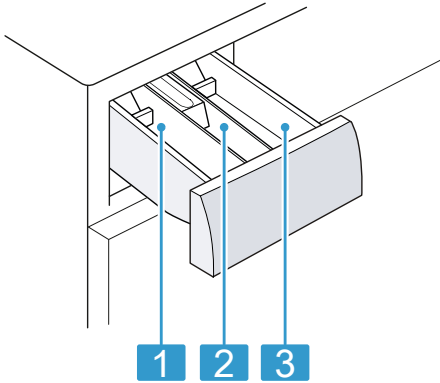

- 1** Prekat II:
- Pralno sredstvo za glavno pranje
  - Sredstvo za mehčanje vode
  - Belilo
  - Sol za odstranjevanje madežev

- 2** Prekat :
- Mehčalec
  - Tekoči škrob
  - Sredstvo za impregniranje

- 3** Prekat I:
- Pralno sredstvo za predpranje
  - Higijensko pralno sredstvo

## Upravljalni elementi

Prek upravljanih elementov nastavite vse funkcije svojega aparata in dobite informacije o stanju delovanja.

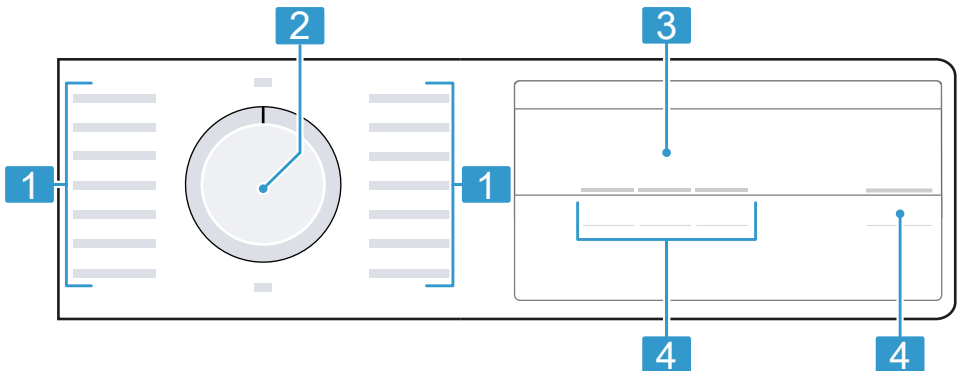

**1** "Programi" → *Stran23*

**2** "Programsko stikalo" → *Stran30*

**3** "Zaslon" → *Stran20*

**4** "Tipke" → *Stran22*



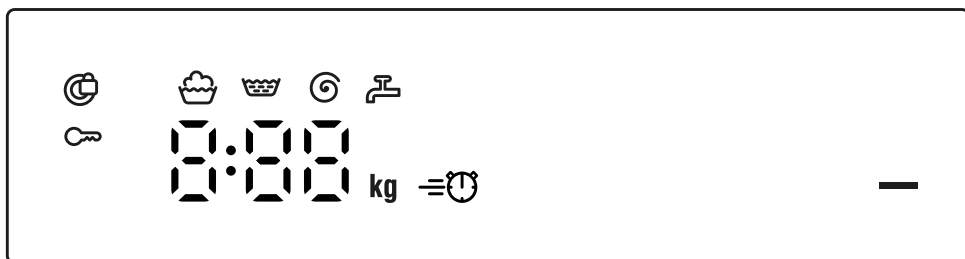

## Zaslon

Na prikazovalniku so prikazane trenutne nastavljene vrednosti, možnosti izbire ali pa opozorilna besedila.



Prikaz	Naziv	Opis
0:40 <sup>1</sup>	Trajanje programa/preostali čas programa	Predvideno približno trajanje programa ali preostali čas programa.
10h <sup>1</sup>	Končano čez	Konec programa je določen in prikažejo se preostale ure. → "Tipke", Stran22
8 kg <sup>1</sup>	Priporočena količina perila	Največja količina perila za nastavljeni program v kg.
--- 1200	Število vrtljajev ožemanja	Nastavljeno število vrtljajev ožemanja v vrt/min. → "Tipke", Stran22 0: brez končnega ožemanja, samo črpanje ---: izpiranje stop, brez črpanja
—	Vklop/premor	Zagon, prekinitev ali premor ■ sveti: program se izvaja in ga lahko prekinete ali naredite premor. ■ utripa: program lahko zaženete ali nadaljujete.
	Pranje	Stanje programa
	Izpiranje	Stanje programa
	Ožemanje	Stanje programa
---	Izpiranje stop	Stanje programa

<sup>1</sup> Primer

Prikaz	Naziv	Opis
End	Konec programa	Stanje programa
	Otroško varovalo	<ul style="list-style-type: none"> <li>■ sveti: otroško varovalo je aktivirano.</li> <li>■ utripa: otroško varovalo je aktivirano in programsko stikalo je bilo premaknjeno. → "Deaktiviranje otroškega varovala", Stran34</li> </ul>
	SpeedPerfect	Pranje s skrajšanim časom je aktivirano. → "Tipke", Stran22
	Vrata	<ul style="list-style-type: none"> <li>■ sveti: vrata so zaklenjena in jih ni mogoče odpreti.</li> <li>■ utripa: vrata niso zaprta.</li> <li>■ ugasnjeno: vrata so odklenjena in jih lahko odprete.</li> </ul>
	Vodovodna pipa	<ul style="list-style-type: none"> <li>■ Ni vodnega tlaka. → "Koda napake/prikaz napake/signal", Stran43</li> <li>■ Vodni tlak je prenizek.</li> </ul>
E:60 / -2B <sup>1</sup>	Napaka	Koda napake, prikaz napake, signal. → "Koda napake/prikaz napake/signal", Stran43





<sup>1</sup> Primer

## Tipke

Tu najdete pregled tipk in nastavitev, ki jih omogočajo.

Izbira nastavitev programa je odvisna od nastavljenega programa. Možnosti izbire za vsak program najdete v pregledu za













→ "Programi", Stran23.

Tipka	Izbira	Opis
Start / Reload 	<ul style="list-style-type: none"> <li>■ vklop</li> <li>■ prekinitvev</li> <li>■ premor</li> </ul>	Zagon, prekinitvev programa ali premor.
Speed Perfect 	<ul style="list-style-type: none"> <li>■ aktiviranje</li> <li>■ deaktiviranje</li> </ul>	Aktiviranje ali deaktiviranje pranja s krajšim časom. <b>Opomba:</b> Poraba energije se zviša. To ne vpliva na rezultat pranja.
Finished in  (Končano v)	1-24 ur	Določite čas konca programa. Trajanje programa je že všteto v nastavljeno število ur. Po zagonu programa se prikaže trajanje programa.
Spin  (Ožemanje)	- - - - 1200	Spremenite število vrtljajev ožemanja ali aktivirajte - - - (izpiranje stop). Če izberete - - -, se voda ob koncu pranja ne izčrpa in ožemanje je deaktivirano. Perilo ostane v zadnji vodi za izpiranje.
 3 sec. (3 sek.)	<ul style="list-style-type: none"> <li>■ aktiviranje</li> <li>■ deaktiviranje</li> </ul>	Aktivirajte ali deaktivirajte otroško varovalo. Zavarujte upravljalne elemente pred nenamernim upravljanjem. Če aktivirate otroško varovalo in izklopite aparat, ostane otroško varovalo aktivirano. → "Otroško varovalo", Stran33







## Programi

Tu boste našli pregled programov. Dobili boste informacije o količini perila in možnih nastavitvah programa.

**Nasvet:** Nalepke za nego perila vam bodo še dodatno pomagale pri izbiri programa.  
→ "Simboli za nego na etiketah za nego", *Stran28*

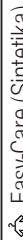
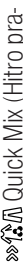





Program	Opis	največja količina perila (kg)	najvišja temperatura (°C) <sup>1</sup>	največje število vrtljajev ožemanja (vrt/min) <sup>1</sup>	Speed Perfect 	Spin  – — (izpiranje stop)
Cottons  (Bombaž)	Pranje odpornih tkanin iz bombaža, lanu in mešanih vlaken. Primerno tudi kot skrajšani program za normalno umazano perilo, če aktivirate Speed Perfect  . Če je Speed Perfect  aktivirano, se največja količina perila zmanjša na 5 kg.	8	90	1200		
Cottons Intensive  (Bombaž Intenzivā)	Pranje odpornih tkanin iz bombaža, lanu in mešanih vlaken. Energetsko varčen program. <b>Opomba:</b> Dejanska temperatura pranja se lahko zaradi varčevanja z energijo razlikuje od nastavljene temperature pranja. Učinkovitost pranja ustreza zakonskim predpisom.	8	40	1200	–	
Eco 40-60	Pranje tkanin iz bombaža, lanu in mešanih vlaken. Primeren za običajno umazane tkanine. <b>Opomba:</b> Tkanine, ki jih v skladu s simbolom za nego perila  lahko perete pri 40 °C ali  pri 60 °C, lahko perete skupaj. Da bo poraba energije čim učinkovitejša, je za ta program shranjena optimalna temperatura pra-	8	–	1200	–	

<sup>1</sup> Nastavitev programa

Program	Opis	največja količina perila (kg)	najvišja temperatura (°C) <sup>1</sup>	največje število vrtljajev ožemajna (vrt/min) <sup>1</sup>	Speed Perfect 	Spin  – — (izpiranje stop)
	nja. Temperatura pranja je aktivirana in je ni mogoče spre- meniti.					
 Cotton + Prewash (Bombaž + Predpranje)	Pranje odpornih tkanin iz bombaža, lanu in mešanih vlaknen. Program s predpranjem za zelo umazano perilo. Pralno sredstvo v predalu za pralna sredstva razdelite na del za predpranje in glavno pranje. → "Predal za pralna sredstva", <i>Stran 19</i>	8	40	1200	●	●
 Easy-Care (Sintetika)	Pranje tkanin iz sintetične in mešanih vlaken.	4	40	1200	●	●
 Quick Mix (Hitro pranje / Mešano)	Pranje tkanin iz bombaža, lanu, sintetične in mešanih vlaknen. Primerno za malo umazano perilo.	4	40	1200	●	●
 Delicates / Silk (Občutjivo / Svila)	Pranje občutljivih pralnih tkanin iz svile, viskoze in sintetične. Uporabite pralna sredstva za občutljivo perilo ali svilo. <b>Opomba:</b> Posebno občutljive kose perila ali perilo s kaveljci, zankami ali loki perite v mrežici.	2	30	800	–	●
 Wolle (Volna)	Pranje tkanin iz volne ali z deležem volne za ročno in strojno pranje. Da se perilo ne bi skrčilo, boben posebno nežno in z dolgimi premori premika tkanine. Uporabite pralno sredstvo za volno.	2	30	800	–	●
 Rinse (Izpiranje)	Izpiranje, ki mu sledi ožemanje in črpanje vode.	–	–	1200	–	●

<sup>1</sup> Nastavitev programa



Program	Opis	največje število vrtljajev ožemanja (vrt/min) <sup>1</sup>	najvišja temperatura (°C) <sup>1</sup>	največja količina perila (kg)
Spin  — — (izpiranje stop)		—	—	—
Speed Perfect 		—	—	—
Spin  / Drain  (Ožemanje / Črpanje)	Ožemanje in črpanje vode. Če želite samo črpanje vode, aktivirajte 0. Perilo se ne ožame.	1200	—	—
 /  Super Quick 15'/30' (Hitro 15'/30')	Pranje tkanin iz bombaža, sintetike in mešanih vlaken. Kratek program za malo umazane majhne kose perila. Program traja pribl. 30 minut. Če želite trajanje programa skrajšati na 15 minut, aktivirajte Speed Perfect  . Največja količina perila se zmanjša na 2 kg.	1200	30	4

<sup>1</sup> Nastavitev programa

## Pribor

Uporabljajte le originalni pribor. Ta je namreč posebej prilagojen vašemu aparatu. Tukaj dobite informacije o priboru vašega aparata in njegovi uporabi.

	Uporaba	Kataloška številka
Podaljšek dovodne cevi	Podaljšek dovodne cevi za hladno vodo ali za Aquastop (2,50 m).	WMZ2381
Spone	Večja stabilnost aparata.	WMZ2200
Daljša dovodna cev	Nadomestite standardno dovodno cev z daljšo cevjo (2,20 m).	00353925
Vložek za tekoče pralno sredstvo	Doziranje tekočega pralnega sredstva.	00637516

## Pred prvo uporabo

Pripravite aparat na uporabo.

### Zagon pranja brez perila

Preden je aparat zapustil tovarno, je bil temeljito preizkušen. Da odstranite morebitne ostanke vode, prvič perite brez perila.

**Opomba:** Za varno uporabo aparata upoštevajte informacije na temo "Varnost" → *Stran 4* in "Preprečevanje materialne škode" → *Stran 11*.

1. Programsko stikalo pomaknite v položaj **Cottons 90°**.

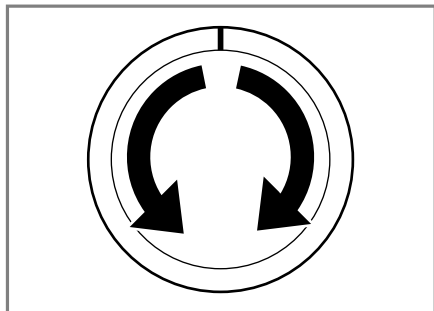

2. Zaprite vrata.

3. Izvlecite predal za pralna sredstva.

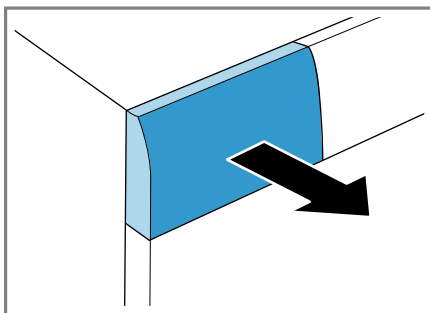

4. V prekat II nalijte pribl. 1 liter vode iz vodovoda.

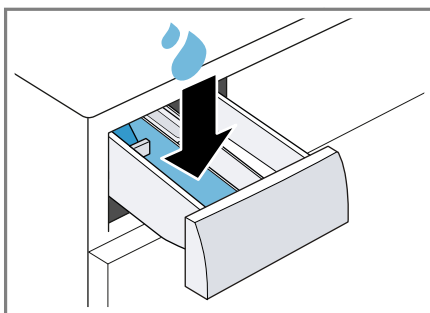

5. V prekat II dodajte pralni prašek.

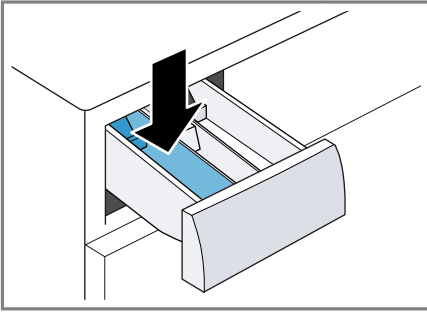

Da preprečite penjenje, uporabite le polovico količine pralnega sredstva, ki jo proizvajalec priporoča za malo umazano perilo. Ne uporabljajte pralnega sredstva za volno ali občutljivo perilo.

**6.** Zaprite predal za pralna sredstva.

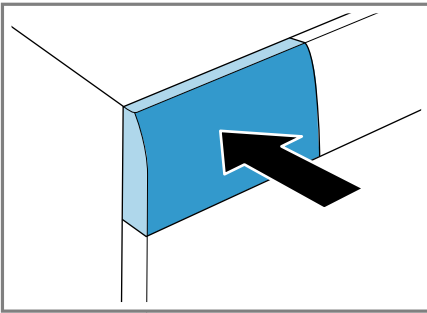

**7.** Za zagon programa pritisnite **Start / Reload** .

- ✓ Na zaslону se prikaže preostali čas trajanja programa.
- ✓ Po koncu programa se na zaslону prikaže: "End".

**8.** Zaženite prvo pranje ali obrnite programsko stikalo na **Off**, da izklopíte aparat.  
→ "Osnovno upravljanje", Stran 30

## Perilo

V aparatu lahko perete vse tkanine, za katere je proizvajalec na etiketi za nego navedel, da so primerne za strojno pranje, in tkanine iz volne za ročno pranje.

## Priprava perila

### POZOR!

Predmeti, ki ostanejo v perilu, lahko poškodujejo perilo in boben.

- ▶ Pred uporabo odstranite vse predmete iz žepov oblačil.
- ▶ Pripravite perilo, da varujete aparat in perilo.
  - izpraznite vse žepe
  - skrtačite pesek iz vseh zavihkov in žepov
  - zapnite prevleke za odeje in vzglavnike
  - zapnite vse zadrge, sprijemala, kaveljčke in zanke
  - zvežite pasove in trakove ali uporabite mrežico
  - odstranite kolesca in obtežilne vrvíce za zavese ali uporabite mrežico
  - za majhne in občutljive kose perila, npr. otroške nogavičke, uporabite mrežico
  - razprite in zrahljajte perilo
  - velike in majhne kose perila perite skupaj
  - sveže madeže namočite z milnico (ne drgnite)
  - nekateri trdovratni in zasušeni madeži izginejo šele po večkratnem pranju

## Razvrščanje perila

**Opomba:** Za varno uporabo aparata upoštevajte informacije na temo "Varnost" → Stran 4 in "Preprečevanje materialne škode" → Stran 11.

## sl Pralna in negovalna sredstva

- ▶ Za boljši rezultat pranja in za manjše razbarvanje pred pranjem razvrstite perilo po naslednjih merilih.
  - Vrsta tkanine in vrsta vlaken
  - belo perilo
  - pisano perilo
    - Novo pisano perilo prvič perite ločeno od drugega perila.
  - "Umazanost" → *Stran 28*
  - "Simboli za nego na etiketah za nego" → *Stran 28*

## Stopnje umazanosti

Stopnja umazanosti	Umazanost	Primeri
rahla	<ul style="list-style-type: none"><li>ni vidne umazanije ali madežev</li><li>perilo se je navzelo vonjav</li></ul>	lahka poletna ali športna oblačila, nošena le nekaj ur
normalna	vidna umazanija ali rahli madeži	<ul style="list-style-type: none"><li>majice, srajce ali bluže so prepotene ali večkrat nošene</li><li>brisače ali posteljnina, uporabljene do enega tedna</li></ul>
močna	izrazito vidna umazanija ali madeži	kuhinjske krpe, otroško perilo ali delovna oblačila

## Simboli za nego na etiketah za nego

Simboli navajajo priporočeni program in številke v simbolih pomenijo najvišjo priporočeno temperaturo pranja.

Simbol	Postopek pranja	Priporočen program
	Normalno	Bombaž
	nežno	preprosta nega
	posebej nežno	občutljivo/svila za ročno pranje
	ročno pranje	volna
	ni primerno za pranje v pralnem stroju	-

**Nasvet:** Na [www.ginetex.ch](http://www.ginetex.ch) najdete dodatne informacije o simbolih za nego.

## Pralna in negovalna sredstva

S pravilno izbiro in uporabo pralnih in negovalnih sredstev varujete aparat in perilo. Uporabljate lahko vsa pralna in negovalna sredstva, primerna za gospodinjske pralne stroje.

**Opomba:** Za varno uporabo aparata upoštevajte informacije na temo "Varnost" → *Stran 4* in "Preprečevanje materialne škode" → *Stran 11*.

Navodila proizvajalca za uporabo in doziranje najdete na embalaži.

**Opombe**

- če uporabljate tekoča pralna sredstva, uporabljajte le takšna, ki sama tečejo
- ne mešajte različnih tekočih pralnih sredstev
- ne mešajte pralnih sredstev in mehčalca
- ne uporabljajte izdelkov s pretečnim rokom uporabe ali močno zgoščenih
- ne uporabljajte sredstev, ki vsebujejo topila, jedkih sredstev ali sredstev, ki povzročajo uhajanje plinov, npr. tekočega belila
- barvila uporabljajte varčno, sol lahko razžre nerjaveče jeklo
- v aparatu ne uporabljajte sredstev za razbarvanje

**Priporočena pralna sredstva**

Te informacije vam bodo pomagale, da boste izbrali ustrezno pralno sredstvo za tkanine.

<b>Pralno sredstvo</b>	<b>Tkanine</b>	<b>Program</b>	<b>Temperatura</b>
Univerzalno pralno sredstvo z optičnimi posvetlitvami	toplotno odporne bele tkanine iz lanu ali bombaža	Bombaž	od hladno do 90 °C
Pralno sredstvo za barvano perilo brez belila in optičnih posvetlitev	barvaste tkanine iz lanu ali bombaža	Bombaž	od hladno do 60 °C
Pralno sredstvo za barvaste/občutljive tkanine brez optičnih posvetlitev	barvaste tkanine iz vlaken za preprosto nego ali sintetične	Preprosta nega	od hladno do 60 °C
Pralno sredstvo za občutljivo perilo	občutljive fine tkanine iz svile ali viskoze	Občutljivo/svila	od hladno do 40 °C
Pralno sredstvo za volno	Volna	Volna	od hladno do 40 °C

**Nasvet:** Na [www.cleanright.eu](http://www.cleanright.eu) so vam na voljo številne dodatne informacije o pralnih, negovalnih in čistilnih sredstvih za zasebno uporabo.

**Doziranje pralnega sredstva**

Z ustreznim doziranjem pralnega sredstva dosežete optimalni rezultat pranja in lahko varčujete. Doziranje pralnega sredstva je odvisno od:

- količine perila
- stopnje umazanosti
- trdote vode

O trdoti vode se pozanimajte pri lokalnem vodovodnem podjetju ali jo sami določite s testerjem trdote vode.

## Trdota vode

Območje trdote	Skupna trdota v mmol/l	nemška trdota v dH
mehka (I)	0–1,5	0–8,4
srednje trda (II)	1,5–2,5	8,4–14
trda (III)	nad 2,5	nad 14

### Primer proizvajalčeve navedbe za pralno sredstvo

Podatki za ta primer se nanašajo na običajno količino perila 4–5 kg.

Umazanost	rahla	običajna	močna
Trdota vode: mehka/srednje trda	40 ml	55 ml	80 ml
Trdota vode: trda/zelo trda	55 ml	80 ml	105 ml

Količine doziranja najdete na embalaži proizvajalca.

- Količino doziranja prilagodite dejanski količini perila.

## Osnovno upravljanje

Tukaj dobite najpomembnejše informacije o upravljanju aparata.

### Vklopite aparat

- ▶ Programsko stikalo nastavite na program.

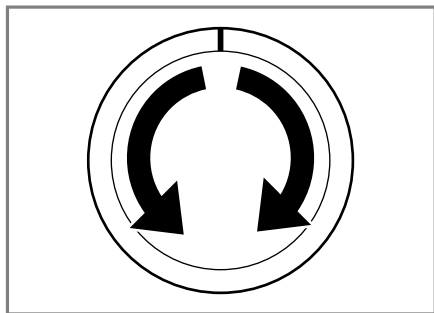

## Nastavitev programa

1. Programsko stikalo obrnite na želeni "program" → *Stran23*.

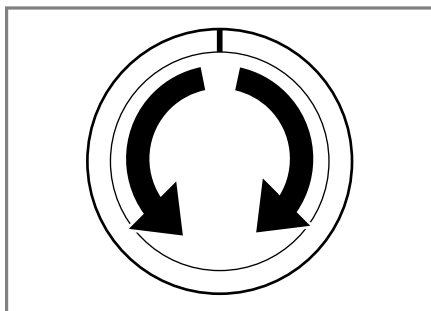

2. Po potrebi "prilagodite nastavitve programa" → *Stran30*.

## Prilagoditev nastavitve programa

Glede na program in potek programa lahko prilagodite ali aktivirate in deaktivirate nastavitve.

**Opomba:** Pregled vseh nastavitve programa:  
→ "*Tipke*", *Stran22*

**Pogoj:** Program je nastavljen.

- ▶ Prilagodite nastavitve programa.

Nastavitve tega programa se ne shranijo trajno.

## Naložite perilo

### Opombe

- Za varno uporabo aparata upoštevajte informacije na temo "Varnost" → *Stran 4* in "Preprečevanje materialne škode" → *Stran 11*.
- Da preprečite mečkanje, upoštevajte največjo količino perila za "program" → *Stran 23*.

**Pogoj:** Pripravite perilo in ga razvrstite.

→ "Perilo", *Stran 27*

1. Odprite vrata.

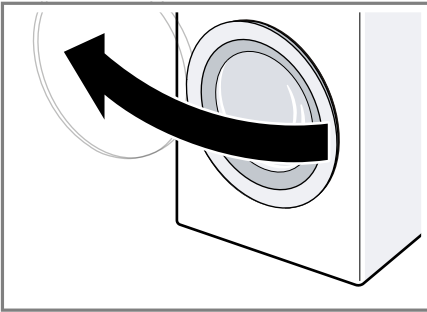

2. Prepričajte se, da je boben prazen.
3. Perilo razgrnite in ga naložite v boben.
4. **Opomba:** Prepričajte se, da perila niste priprli z vrati. Zaprite vrata.

## Vstavite pripomoček za doziranje tekočih pralnih sredstev

Če pripomoček za doziranje naročite kot pribor, morate vstaviti pripomoček za doziranje.

1. Vložek potisnite navzdol in izvlecite predal za pralna sredstva.

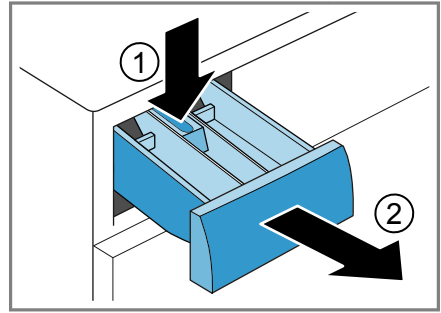

2. Vstavite pripomoček za doziranje.

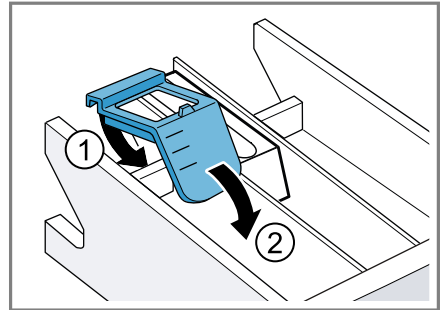

3. Vstavite predal za pralna sredstva.

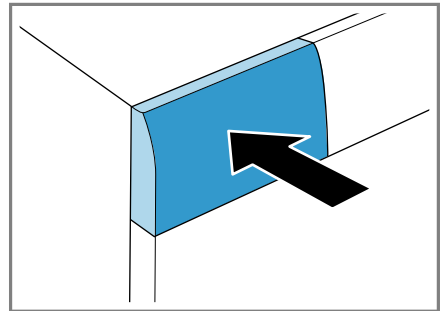

## Polnjenje pralnih in negovalnih sredstev

### Opombe

- Za varno uporabo aparata upoštevajte informacije na temo "Varnost" → *Stran 4* in "Preprečevanje materialne škode" → *Stran 11*.

- Pripomočka za doziranje tekočih pralnih sredstev ne uporabljajte pri pralnih sredstvih v gelu, pralnem prašku, aktiviranem predpranju in pri programih z izbranim časom „Konec čez“.

**Pogoj:** Pozanimajte se o optimalni količini doziranja "pralnega in negovalnega sredstva." → *Stran28*

1. Izvlecite predal za pralna sredstva.
2. Napolnite pralno sredstvo.  
→ "Predal za pralna sredstva", *Stran19*
3. Po potrebi dodajte negovalno sredstvo.
4. Zaprite predal za pralna sredstva.

## Zagon programa

**Opomba:** Če želite spremeniti čas do konca programa, najprej nastavite čas Končano čez.

- ▶ Pritisnite **Start / Reload** ▷∞.
- ✓ Boben se vrti in poteka samodejno zaznavanje količine perila, ki lahko traja do 2 minuti, nato začne pritekati voda.
- ✓ Na zaslonu se prikaže bodisi trajanje programa bodisi čas Končano čez.
- ✓ Po koncu programa se na zaslonu prikaže: "End".

## Prilagoditev časa Končano čez pred zagonom programa

Pred zagonom programa lahko znova prilagodite nastavljeni čas Končano čez.

1. Pritisnite **Start / Reload** ▷∞.
2. Pritiskajte **Finished in** ☹, da se na zaslonu prikaže zeleni čas Končano čez.
3. Pritisnite **Start / Reload** ▷∞.

## Namakanje perila

Pred pranjem lahko perilo namakate v aparatu, tako da začasno prekinete program.

**Opomba:** Dodatno pralno sredstvo ni potrebno. Pralna raztopina se nato uporabi za pranje.

1. Zaženite program.
2. Da začasno prekinete program, po pribl. 10 minutah pritisnite **Start / Reload** ▷∞.
3. Po preteku zelenega časa namakanja ponovno pritisnite **Start / Reload** ▷∞, da se program nadaljuje.

## Naknadno dodajanje perila

**Opomba:** Za varno uporabo aparata upoštevajte informacije na temo "Varnost" → *Stran4* in "Preprečevanje materialne škode" → *Stran11*.

1. Pritisnite **Start / Reload** ▷∞.  
Delovanje aparata se zaustavi in aparat preveri, ali lahko dodajate ali odvezmate perilo. Upoštevajte stanje programa.  
→ "Zaslon", *Stran20*
2. Dodajte ali odvezmite perilo.
3. Zaprite vrata.
4. Pritisnite **Start / Reload** ▷∞.



## Prekinitev programa

Po zagonu programa lahko program kadar koli prekinete.



**Opomba:** Za varno uporabo aparata upoštevajte informacije na temo "Varnost" → *Stran4* in "Preprečevanje materialne škode" → *Stran11*.

1. Pritisnite **Start / Reload** ▷∞.
2. Odprite vrata.  
Pri visoki temperaturi in visokem nivoju vode ostanejo vrata aparata iz varnostnih razlogov zaklenjena.



- Pri visoki temperaturi zaženite program  **Rinse**.
  - Pri visokem nivoju vode zaženite program **Spin**  ali **Drain** .
3. Vzemite perilo iz aparata.

## Nadaljevanje programa po uporabi funkcije Izpiranje stop

1. Nastavite program **Spin**  ali **Drain** .
2. Pritisnite **Start / Reload** .

## Jemanje perila iz aparata

**Opomba:** Za varno uporabo aparata upoštevajte informacije na temo "Varnost" → *Stran 4* in "Preprečevanje materialne škode" → *Stran 11*.

1. Odprite vrata.
2. Vzemite perilo iz aparata.

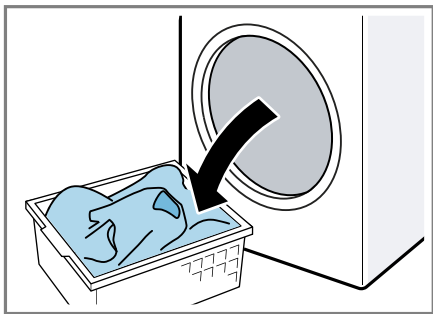

## Izklop aparata

1. Programsko stikalo pomaknite v položaj **Off**.

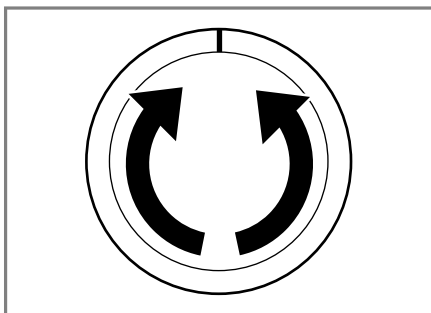

2. Zaprite vodovodno pipo.
3. Gumijasto tesnilo obrišite do suhega in odstranite tujke.

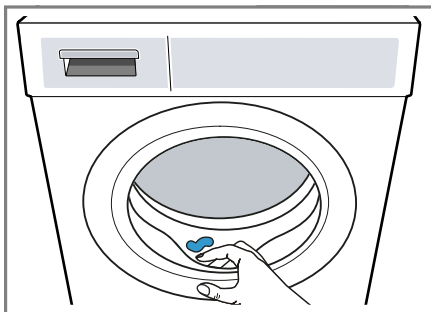



4. Vrata in predal za pralna sredstva pustite odprta, da lahko preostala voda izhlapi.

## Otroško varovalo

Zavarujte aparat pred nenamernim upravljanjem upravljalnih elementov.

## Aktiviranje otroškega varovala

- ▶ Za pribl. 3 sekunde pritisnite obe tipki  **3 sec.**.
- ✓ Na zaslonu se prikaže .
- ✓ Upravljalni elementi so zaklenjeni.
- ✓ Otroško varovalo ostane aktivno tudi po izklopu aparata.

## Deaktiviranje otroškega varovala

**Pogoj:** Za deaktivacijo otroškega varovala mora biti aparat vklopljen.

- ▶ Za pribl. 3 sekunde pritisnite obe tipki  **3 sec..**

Da ne prekinete programa, ki se izvaja, mora biti programsko stikalo na izhodiščnem programu.

- ✓ Na zaslonu  ugasne.

## Osnovne nastavitve

Aparat lahko prilagodite svojim potrebam.

### Pregled osnovnih nastavitev

Tu boste našli pregled osnovnih nastavitev aparata.

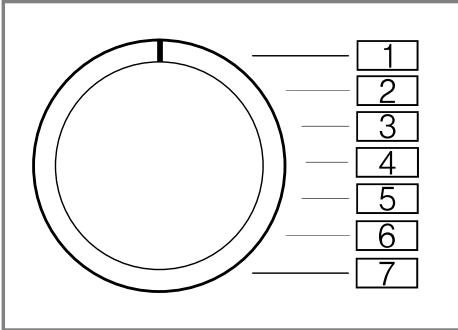



Osnovna nastavitve	Položaj programa	Vrednost	Opis
Zvočni signal za konec	2	0 (izklopljeno) 1 (tiho) 2 (srednja) 3 (glasno) 4 (zelo glasno)	Nastavite glasnost signala ob koncu programa.
Zvok tipk	3	0 (izklopljeno) 1 (tiho) 2 (srednja) 3 (glasno) 4 (zelo glasno)	Nastavite glasnost signala ob pritisku na tipke.

### Sprememba osnovnih nastavitev

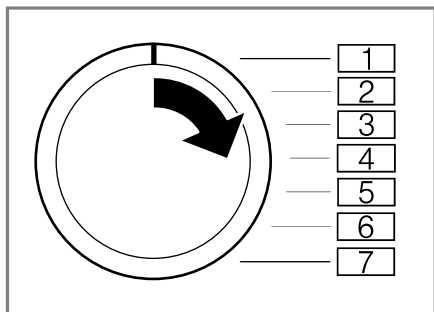
1. Programsko izbirno stikalo nastavite na položaj 1.



2. Pritisnite **Start / Reload**  in hkrati nastavite programsko izbirno stikalo na položaj 2.
- ✓ Na zaslonu se prikaže trenutna vrednost.
3. Programsko izbirno stikalo nastavite na želeni položaj.  
→ "Pregled osnovnih nastavitev", *Stran 35*
4. Da spremenite vrednost, pritisnite **Finished in** .
5. Da shranite spremembo, izklopite aparat.

## Čiščenje in nega

Da bo vaš aparat dolgo časa brezhibno deloval, ga skrbno čistite in negujte.

### Nasveti za nego aparata

Da bo vaš aparat dolgo deloval, upoštevajte nasvete za nego aparata.

Ohišje in upravljalne elemente obrišite samo z vodo in vlažno krpo.

Deli aparata ostanejo čisti in higienični.

Nemudoma odstranite vse ostanke pralnega sredstva, pršila ali druge ostanke.

Sveže obloge lažje popolnoma odstranite.

Po uporabi pustite vrata in predal za pralna sredstva odprta. Tako lahko preostala voda izhlapi in v aparatu nastane manj neprijetnih vonjav.

## Čiščenje bobna

Če pogosto perete pri temperaturi 40 °C in manj ali če aparata dolgo niste uporabljali, očistite boben.

- ▶ Izvedite program **Cottons 90°** brez perila.  
Uporabite univerzalni pralni prašek.

## Čiščenje predala za pralna sredstva

**Opomba:** Za varno uporabo aparata upoštevajte informacije na temo "Varnost" → *Stran 4* in "Preprečevanje materialne škode" → *Stran 11*.

1. Izvlecite predal za pralna sredstva.
2. Vložek potisnite navzdol in izvlecite predal za pralna sredstva.

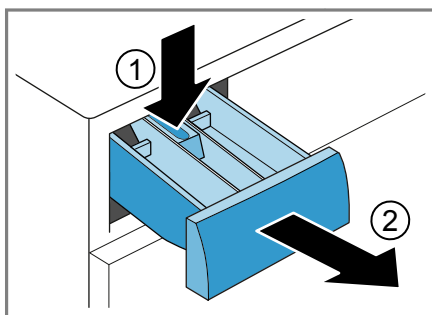

3. Vložek potisnite ven od spodaj navzgor.

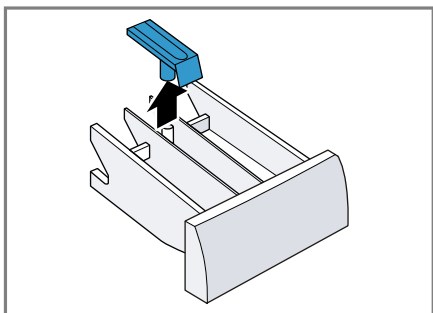

4. Predal za pralna sredstva in vložek operite z vodo in ščetko in ju posušite.

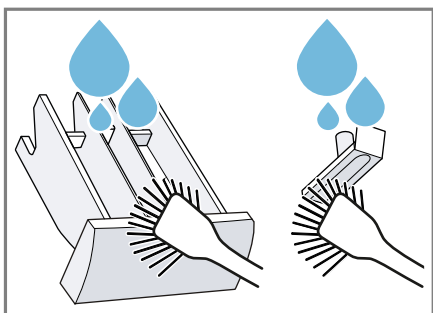

5. Vstavite vložek, da se zaskoči.

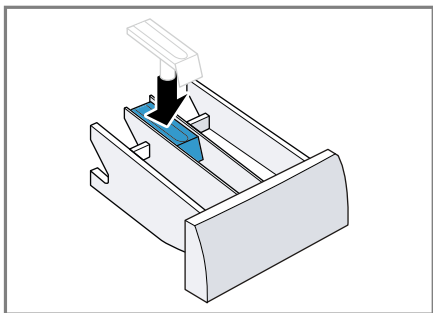

6. Očistite odprtino predala za pralna sredstva.

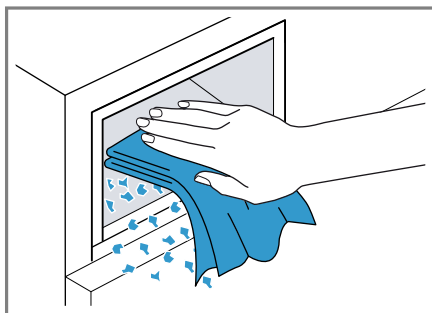

7. Zaprite predal za pralna sredstva.

## Odstranjevanje vodnega kamna

Če pravilno dozirate pralna sredstva, vam ni treba odstranjevati vodnega kamna iz aparata. Če želite vseeno uporabiti sredstvo za odstranjevanje vodnega kamna, upoštevajte proizvajalčeva navodila za uporabo.

### POZOR!

Če uporabljate neprimerna sredstva za odstranjevanje vodnega kamna, npr. sredstva za kavne avtomate, se aparat lahko poškoduje.

- ▶ Za ta aparat uporabljajte samo sredstva za odstranjevanje vodnega kamna, ki jih lahko kupite na spletni strani ali na pooblaščenem servisu proizvajalca.

## Čiščenje črpalke za pralno raztopino

Očistite črpalko za pralno raztopino, če pride do motenj, npr. zamašitve ali roptanja.

### Praznjenje črpalke za pralno raztopino

**Opomba:** Za varno uporabo aparata upoštevajte informacije na temo "Varnost" → *Stran 4* in "Preprečevanje materialne škode" → *Stran 11*.

## sl Čiščenje in nega

1. Zaprite vodovodno pipo.
2. Izklopite aparat.
3. Izključite vtič aparata iz električnega omrežja.
4. Odprite vzdrževalno loputo.

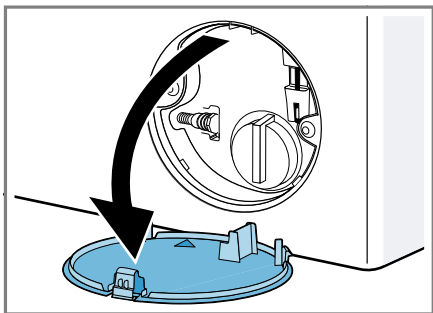

5. Odstranite vzdrževalno loputo.

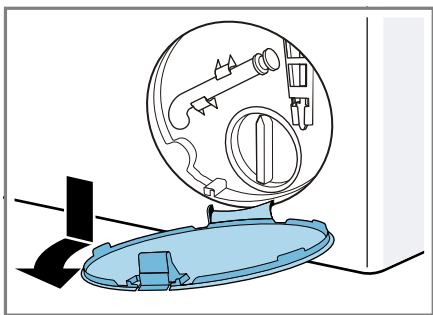

6. Pod odprtino potisnite posodo.

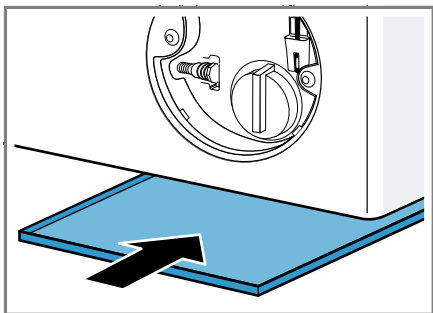

7. Cev za izpraznitev snemite iz držala.

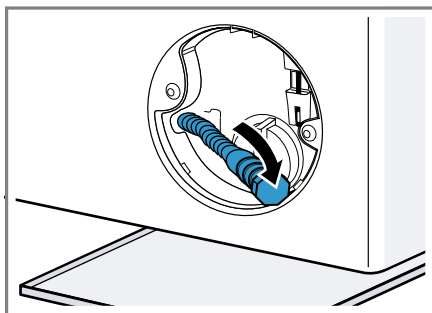

8. **⚠ PREVIDNO - Nevarnost opa-  
rin!** Pralna raztopina je pri pranju z  
visokimi temperaturami vroča.  
▶ Ne dotikajte se vroče pralne raztopine.

Snemite pokrovček, da raztopina  
za pralno sredstvo odteče v posodo.

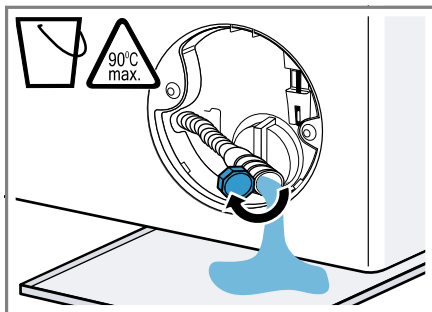

9. Zaprite pokrovček.

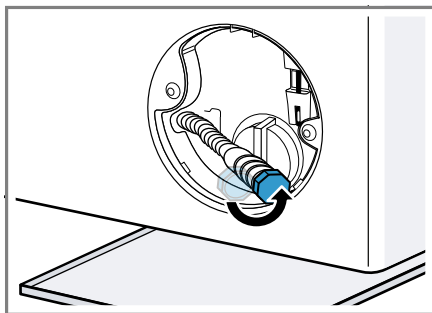

10. Cev za izpraznitev vpnite v držalo.

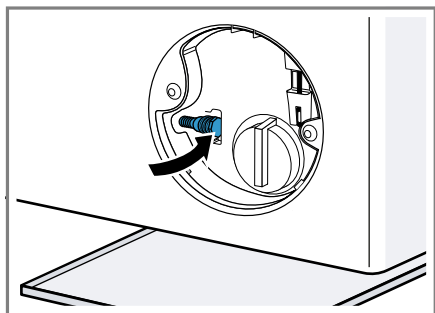

## Čiščenje črpalke za pralno raztopino

**Opomba:** Za varno uporabo aparata upoštevajte informacije na temo "Varnost" → *Stran 4* in "Preprečevanje materialne škode" → *Stran 11*.

**Pogoj:** "Črpalka za pralno raztopino je prazna." → *Stran 37*

1. Ker je v črpalki za pralno raztopino lahko še nekaj vode, previdno odvijte pokrov črpalke.

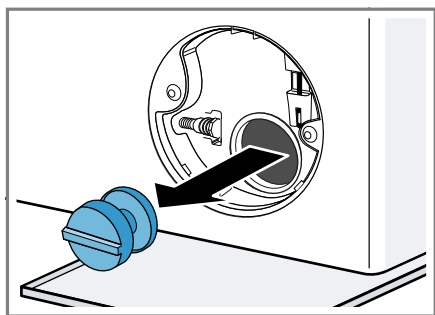

2. Očistite notranjost, navoje pokrova črpalke in ohišje črpalke.
3. Prepričajte se, da se rotor črpalke za pralno raztopino prosto vrti.
4. Namestite pokrov črpalke. in ga privijte.

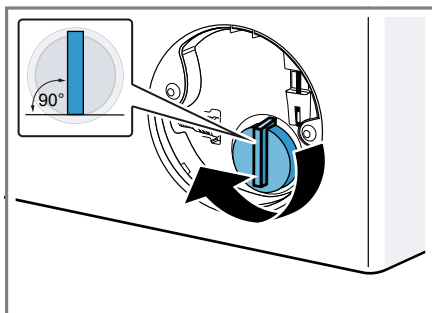

Ročaj pokrova črpalke mora stati navpično.

5. Vstavite vzdrževalno loputo, da se zaskoči.

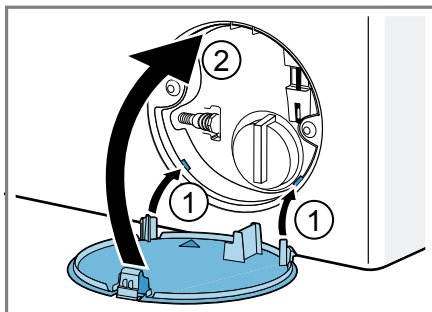

6. Zaprite vzdrževalno loputo.

## Pred naslednjim pranjem

Da pri naslednjem pranju pralno sredstvo ne bi neuporabljeno steklo v odtok, izvedite program **Drain** , potem ko ste izpraznili črpalko za pralno raztopino.

1. Odprite vodovodno pipo.
2. Vtaknite omrežni vtič v vtičnico.
3. Vklonite aparat.
4. V prekat II nalijte en liter vode.
5. Zaženite program **Drain** .

## Čiščenje odtočne gibke cev na sifonu na sifonu

Če je odtočna gibka cev na sifonu umazana ali če se pralna raztopina ne črpa, jo morate očistiti.

1. Izklopite aparat.
2. Izključite vtič aparata iz električnega omrežja.
3. Odvijte cevno objemko in previdno snemite odtočno gibko cev.

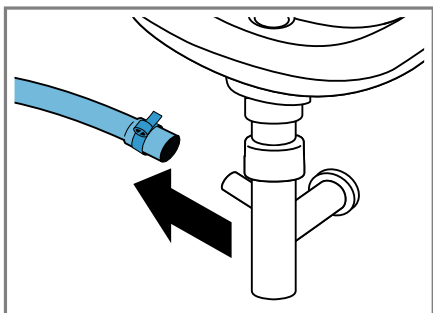

Preostala voda lahko odteče.

4. Očistite odtočno gibko cev in nastavke na sifonu.

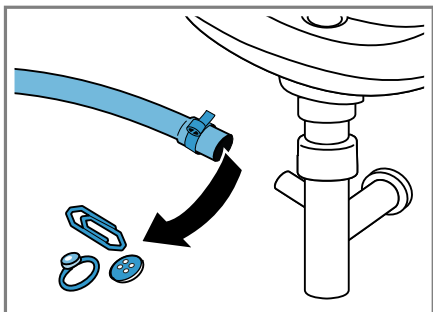

5. Nataknite odtočno gibko cev in priključno mesto zavarujte s cevno objemko.

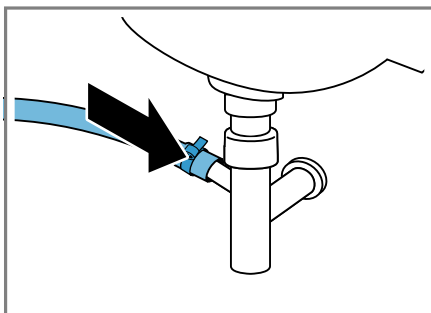

## Očistite sita v dovodu vode.

Očistite sito v dovodu vode, če je zamašen ali če je vodni tlak prenizek.

## Praznjenje dovodne cevi

1. Zaprite vodovodno pipo.
2. Nastavite program, razen **Rinse**, **Spin** ali **Drain**.
3. Zaženite program in pustite, da deluje pribl. 40 sekund.
4. Izklopite aparat.
5. Izključite vtič aparata iz električnega omrežja.

## Čiščenje sita na vodovodni pipi

**Opomba:** Za varno uporabo aparata upoštevajte informacije na temo "Varnost" → *Stran 4* in "Preprečevanje materialne škode" → *Stran 11*.

**Pogoj:** Dovodna cev je prazna.

1. Dovodna cev snemite z vodovodne pipe.



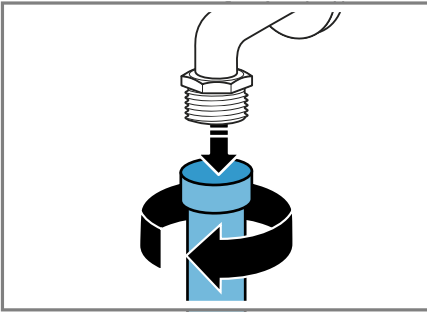

2. Očistite sito z majhno ščetko.

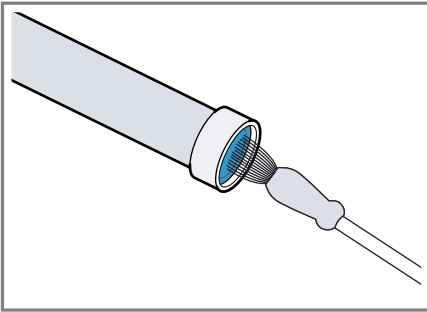

3. Priključite dovodno cev in preverite, da tesni.

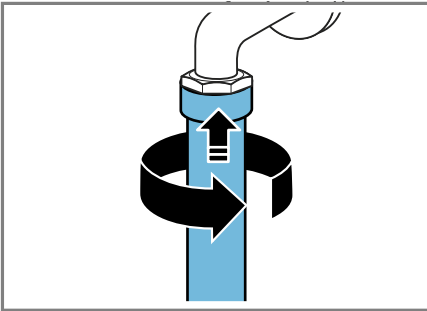

### Čiščenje sita na aparatu

**Opomba:** Za varno uporabo aparata upoštevajte informacije na temu "Varnost" → *Stran 4* in "Preprečevanje materialne škode" → *Stran 11*.

**Pogoj:** Dovodna cev je prazna.  
→ "Praznjenje dovodne cevi", *Stran 40*

1. Snemite cev na zadnji strani aparata.

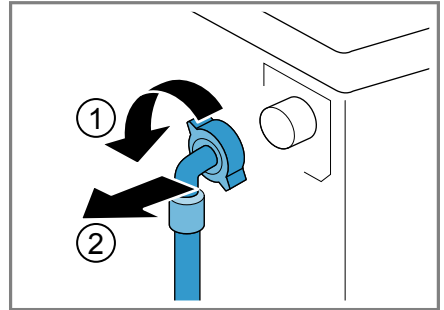

2. S kleščami izvlecite sito.

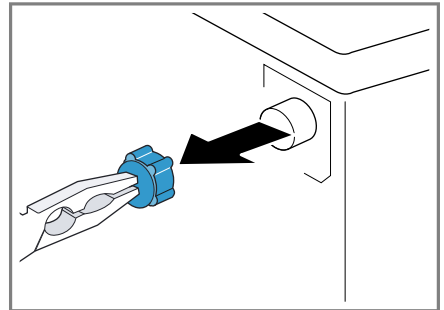

3. Očistite sito z majhno ščetko.

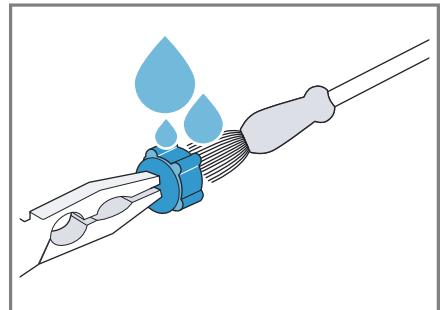

4. Filter spet vstavite.

5. Priključite cev in preverite, da tesni.

sl Čiščenje in nega

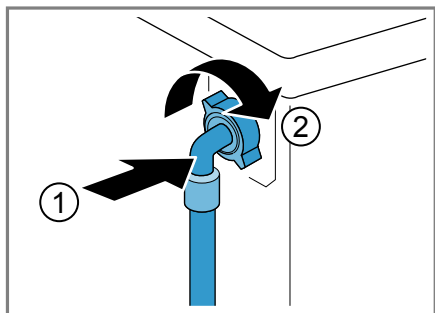

## Odpravljanje motenj

Manjše motnje na aparatu lahko odpravite sami. Preverite informacije za odpravljanje motenj, preden se obrnete na pooblaščen servis. Tako se izognete nepotrebnim stroškom.



### **OPOZORILO**



#### **Nevarnost udara električnega toka!**

Nestrokovna popravila so nevarna.





- ▶ Popravila aparata sme izvajati samo izšolano strokovno osebje.
- ▶ Za popravilo aparata je dovoljeno uporabljati samo originalne nadomestne dele.
- ▶ Če se omrežni priključni vodnik aparata poškoduje, ga mora zamenjati proizvajalec ali njegova servisna služba ali podobna kvalificirana oseba, da se izognete nevarnostim.











### Koda napake/prikaz napake/signal



Motnja	Vzrok	Odpravljanje motenj
Zaslon ugasne in <b>Start / Reload</b>  utripa.	Način za varčevanje z energijo je aktiven.	<ul style="list-style-type: none"> <li>▶ Pritisnite poljubno tipko.</li> <li>✓ Zaslon znova sveti.</li> </ul>
"E:36 / -10"	Odtočna cev ali odtočna gibka cev je zamašena.	▶ Očistite odtočno cev in odtočno gibko cev.
	Odtočna cev ali odtočna gibka cev je prepognjena ali stisnjena.	▶ Prepričajte se, da odtočna cev in odtočna gibka cev nista prepognjeni ali stisnjeni.
	Črpalka za pralno raztopino je zamašena.	▶ → "Čiščenje črpalke za pralno raztopino", <i>Stran37</i>
	Odtočna gibka cev je priključena previsoko.	▶ Odtočno gibko cev namestite največ 1 meter visoko. → "Tehnični podatki", <i>Stran53</i>
"E:36 / -25 / -26"	Črpalka za pralno raztopino je zamašena.	▶ → "Čiščenje črpalke za pralno raztopino", <i>Stran37</i>
"E:60 / -2B"	Sistem za nadzor neuravnoteženosti je prekinil ožemanje zaradi neenakomerne porazdelitve perila.	<ul style="list-style-type: none"> <li>▶ Znova razporedite perilo v bobnu.</li> </ul> <p><b>Opomba:</b> Po možnosti vložite v boben velike in majhne kose perila skupaj. Kosi perila različnih velikosti se med ožemanjem bolje razporedijo po bobnu.</p>
	Vodni tlak je prenizek.	Odprava napake ni možna.
	Sita v dovodu vode so zamašena.	▶ "Očistite sita v dovodu vode" → <i>Stran40</i> .
	Vodovodna pipa je zaprta.	▶ Odprite vodovodno pipo.

Motnja	Vzrok	Odpravljanje motenj
	Dovodna cev je prepognjena ali stisnjena.	▶ Prepričajte se, da dovodna cev ni prepognjena ali stisnjena.
 sveti.	Temperatura je previsoka.	▶ Počakajte, da se temperatura zniža. ▶ → "Prekinitev programa", <i>Stran32</i>
	Raven vode je previsoka.	▶ Zaženite program <b>Drain</b>  .
	Perilo je priprto med vrati.	1. Znova odprite vrata. 2. Odstranite priprto perilo. 3. Zaprite vrata. 4. Za zagon programa pritisnite <b>Start / Reload</b>  .
 utripa.	Vrata niso zaprta.	1. Zaprite vrata. 2. Za zagon programa pritisnite <b>Start / Reload</b>  .
Vse druge kode napak.	Motnja v delovanju	▶ Pokličite servisno službo. → "Servisna služba", <i>Stran51</i>

## Motnje delovanja

Motnja	Vzrok	Odpravljanje motenj
Aparat ne deluje.	Vtič električnega priključnega kabla ni vključen.	▶ Priključite aparat na električno omrežje.
	Varovalka je pregorela.	▶ Preverite varovalko v omarici z varovalkami.
	Prišlo je do izpada napajanja.	▶ Preverite, ali osvetlitev prostora ali drugi aparati v prostoru delujejo.
Program se ne zažene.	Niste pritisnili <b>Start / Reload</b>  .	▶ Pritisnite <b>Start / Reload</b>  .
	Vrata niso zaprta.	1. Zaprite vrata. 2. Za zagon programa pritisnite <b>Start / Reload</b>  .
	Otroška zaščita je aktivirana.	▶ → "Deaktiviranje otroškega varovala", <i>Stran34</i>
	<b>Finished in</b>  je aktivirano.	▶ Preverite, ali je <b>Finished in</b>  je aktivirano. → "Tipke", <i>Stran22</i>
	Perilo je priprto med vrati.	1. Znova odprite vrata. 2. Odstranite priprto perilo. 3. Zaprite vrata.

Motnja	Vzrok	Odpravljanje motenj
Program se ne zažene.		4. Za zagon programa pritisnite <b>Start / Reload</b>  .
Vrat ni mogoče odpreti.	- - - je aktivirano.	▶ Program nadaljujete tako, da izberete <b>Spin</b>  ali <b>Drain</b>  in pritisnete <b>Start / Reload</b>  → "Nadaljevanje programa po uporabi funkcije Izpiranje stop", Stran33
	Temperatura je previsoka.	▶ Počakajte, da se temperatura zniža. ▶ → "Prekinitev programa", Stran32
	Raven vode je previsoka.	▶ Zaženite program <b>Drain</b>  .
	Izpad električnega toka.	▶ Odprite vrata z odklepanjem v sili. → "Odklepanje v sili", Stran49
Aparat ne črpa pralne raztopine.	Odtočna cev ali odtočna gibka cev je zamašena.	▶ Očistite odtočno cev in odtočno gibko cev.
	Odtočna cev ali odtočna gibka cev je prepognjena ali stisnjena.	▶ Prepričajte se, da odtočna cev in odtočna gibka cev nista prepognjeni ali stisnjeni.
	Črpalka za pralno raztopino je zamašena.	▶ → "Čiščenje črpalke za pralno raztopino", Stran37
	- - - je aktivirano.	▶ Program nadaljujete tako, da izberete <b>Spin</b>  ali <b>Drain</b>  in pritisnete <b>Start / Reload</b>  → "Nadaljevanje programa po uporabi funkcije Izpiranje stop", Stran33
	Odtočna gibka cev je priključena previsoko.	▶ Odtočno gibko cev namestite največ 1 meter visoko. → "Tehnični podatki", Stran53
Voda ne doteka. Pralno sredstvo se ne izpira iz prekata.	Niste pritisnili <b>Start / Reload</b>  .	▶ Pritisnite <b>Start / Reload</b>  .
	Sita v dovodu vode so zamašena.	▶ "Očistite sita v dovodu vode" → Stran40.
	Vodovodna pipa je zaprta.	▶ Odprite vodovodno pipo.
	Dovodna cev je prepognjena ali stisnjena.	▶ Prepričajte se, da dovodna cev ni prepognjena ali stisnjena.

Motnja	Vzrok	Odpravljanje motenj
Večkratno kratko ožemanje.	Sistem za nadzor uravnoteženosti odpravlja neuravnoteženost z večkratnim pre-rzaporejanjem perila.	<p>► To ni napaka – ukrep ni potreben.</p> <p><b>Opomba:</b> Ko nalagate perilo, po možnosti vložite v boben velike in majhne kose hkrati. Kosi perila različnih velikosti se med ožemanjem bolje razporedijo po bobnu.</p>
Trajanje programa se med potekom pranjem spreminja.	Elektronika optimizira potek programa. To lahko povzroči spremembo trajanja programa.	<p>► To ni napaka – ukrep ni potreben.</p>
	Sistem za nadzor uravnoteženosti odpravlja neuravnoteženost z večkratnim pre-rzaporejanjem perila.	<p>► To ni napaka – ukrep ni potreben.</p> <p><b>Opomba:</b> Ko nalagate perilo, po možnosti vložite v boben velike in majhne kose hkrati. Kosi perila različnih velikosti se med ožemanjem bolje razporedijo po bobnu.</p>
	Če se pralna raztopina preveč peni, sistem za nadzor penjenja vklopi dodatno izpiranje.	<p>► To ni napaka – ukrep ni potreben.</p>
V bobnu ni videti vode.	Raven vode ne sega do vidnega območja.	<p>► To ni napaka – ukrep ni potreben.</p>
Po zagonu programa se bobni sunkovito premakne.	Vzrok je v internem preizkusu motorja.	<p>► To ni napaka – ukrep ni potreben.</p>
V prekatu  ostaja voda.	Vložek v prekatu  je zamazšen.	<p>► → "Čiščenje predala za pralna sredstva", <i>Stran36</i></p>
Tresljaji in premiki aparata med ožemanjem.	Aparat ni pravilno izravnán.	<p>► Izravnava aparata</p>
	Noge aparata niso pritrjene.	<p>► Pritrdite noge aparata. Izravnava aparata</p>
	Transportnih varoval niste odstranili.	<p>► Odstranjevanje transportnih varoval</p>
Boben se vrti, voda ne doteka.	Zaznavanje količine perila je aktivno.	<p>► To ni napaka, ukrep ni potreben.</p> <p><b>Opomba:</b> Zaznavanje količine perila lahko traja do 2 minuti.</p>



<b>Motnja</b>	<b>Vzrok</b>	<b>Odpravljanje motenj</b>
Močno penjenje.	Dozirali ste preveč pralnega sredstva.	<ul style="list-style-type: none"> <li>▶ Takojšnji ukrep: jedilno žlico mehčalca zmešajte z 0,5 l vode in vlijte mešanico v levi prekat (ne pri oblačilih za prosti čas, športnih oblačilih in tkaninah s puhom).</li> <li>▶ Pri naslednjem pranju enake količine perila zmanjšajte količino pralnega sredstva.</li> </ul>

## Šumi

<b>Motnja</b>	<b>Vzrok</b>	<b>Odpravljanje motenj</b>
Šumenje in sikanje.	Voda pod tlakom izpira predal za pralna sredstva.	▶ To ni napaka – običajen zvok pri delovanju.
Glasni zvoki med ožemanjem.	Aparat ni pravilno izravnana.	▶ Izravnava aparata
	Noge aparata niso pritrjene.	▶ Pritrdite noge aparata. Izravnava aparata
	Transportnih varoval niste odstranili.	▶ Odstranjevanje transportnih varoval
Ropot, žvenket v črpalki za pralno raztopino.	V črpalko za pralno raztopino je zašel tujek.	▶ → "Čiščenje črpalke za pralno raztopino", <i>Stran37</i>
Ritmičen zvok srkanja in sesanja.	Črpalka za pralno raztopino je aktivna, pralna raztopina se izčrpa.	▶ To ni napaka – običajen zvok pri delovanju.

## Težava dogodka

<b>Motnja</b>	<b>Vzrok</b>	<b>Odpravljanje motenj</b>
Mečkanje perila.	Število vrtljajev ožemanja je previsoko.	▶ Pri naslednjem pranju nastavite nižje število vrtljajev ožemanja.
	Količina perila je prevelika.	▶ Pri naslednjem pranju zmanjšajte količino perila.
	Izbrali ste napačen program za to vrsto tkanine.	▶ Izbirajte programe, primerne za vrsto tkanine. → "Programi", <i>Stran23</i>
Pralno sredstvo ali mehčalec kaplja s tesnila in se nabira na vratih ali v gubi tesnila.	Preveč pralnega sredstva/mehčalca v predalu za pralna sredstva.	▶ Pri doziranju tekočega pralnega sredstva in mehčalca upoštevajte oznako v predalu za pralna sredstva in ne dozirajte preveč sredstva.

Motnja	Vzrok	Odpravljanje motenj
Ožemanje ni dovolj učinkovito. Perilo je preveč mokro/preveč vlažno.	Nastavljeno je nizko število vrtljajev ožemanja.  Sistem za nadzor neuravnoteženosti je prekinil ožemanje zaradi neenakomerne porazdelitve perila.	<ul style="list-style-type: none"> <li>▶ Pri naslednjem pranju nastavite višje število vrtljajev ožemanja.</li> <li>▶ Zaženite program <b>Spin</b> .</li> <li>▶ Znova razporedite perilo v bobnu.</li> </ul> <p><b>Opomba:</b> Po možnosti vložite v boben velike in majhne kose perila skupaj. Kosi perila različnih velikosti se med ožemanjem bolje razporedijo po bobnu.</p> <ul style="list-style-type: none"> <li>▶ Zaženite program <b>Spin</b> .</li> </ul>
Ostanki pralnega sredstva na vlažnem perilu.	Pralna sredstva lahko vsebujejo snovi, ki niso topne v vodi in se nabirajo na perilu.	<ul style="list-style-type: none"> <li>▶ Zaženite program  <b>Rinse</b>.</li> </ul>
Ostanki pralnega sredstva na suhem perilu.	Pralna sredstva lahko vsebujejo snovi, ki niso topne v vodi in se nabirajo na perilu.	<ul style="list-style-type: none"> <li>▶ Po pranju in sušenju skrajšajte perilo.</li> </ul>

## Netesnost

Motnja	Vzrok	Odpravljanje motenj
Pri dovodni cevi izteka voda.	Dovodna cev ni pravilno/trdno priključena.	<ol style="list-style-type: none"> <li>1. Pravilno priključite dovodno cev. Priključitev dovodne cevi</li> <li>2. Zategnite vijake.</li> </ol>
Pri odtočni cevi izteka voda.	Odtočna cev je poškodovana.  Odtočna cev ni pravilno priključena.	<ul style="list-style-type: none"> <li>▶ Zamenjajte poškodovano odtočno cev.</li> <li>▶ Pravilno priključite odtočno cev. Načini priključitve na odtok</li> </ul>

## Vonjave

Motnja	Vzrok	Odpravljanje motenj
V aparatu so nastale neprijetne vonjave.	Zaradi vlage in ostankov pralnega sredstva se lahko razmnožujejo bakterije.	<ul style="list-style-type: none"> <li>▶ → "Čiščenje bobna", <i>Stran 36</i></li> <li>▶ Če aparata ne uporabljajte, pustite vrata in predal za pralna sredstva odprta, da lahko preostala voda izhlapi.</li> </ul>



## Odklepanje v sili

Če želite vzeti perilo iz aparata, npr. ob izpadu električnega toka, lahko ročno odklenete vrata.

### Odklepanje vrat

**Pogoj:** "Črpalka za pralno raztopino je prazna." → *Stran37*

- POZOR!** Če voda izteka, lahko povzroči materialno škodo.
- ▶ Ne odpirajte vrat, če skozi steklo vidite vodo.

Z orodjem povlecite zapah za odklepanje v sili navzdol in ga izpustite.

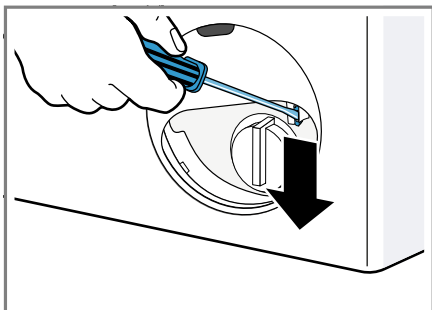

- ✓ Zapora vrat se sprost.
- Vstavite vzdrževalno loputo, da se zaskoči.
- Zaprte vzdrževalno loputo.

## Transport, skladiščenje in odstranjevanje

Tukaj boste izvedeli, kako svoj aparat pripraviti na transport in skladiščenje. Prav tako boste izvedeli, kako odstraniti stare aparate.

### Demontaža aparata

- Zaprte vodovodno pipo.
- *"Praznjenje dovodne cevi", Stran40.*

- Izklopite aparat.
- Izvalcite priključni vtič aparata.
- Ostanek pralne raztopine izpustite iz stroja.  
→ *"Čiščenje črpalke za pralno raztopino", Stran37*
- Odmontirajte cevi.

### Namestitev transportnih varoval

Pred transportom zavarujte aparat s transportnimi varovali, da preprečite škodo.

- Odstranite 4 pokrivne kape.
  - Za odstranjevanje pokravnih kap po potrebi uporabite izvijač.

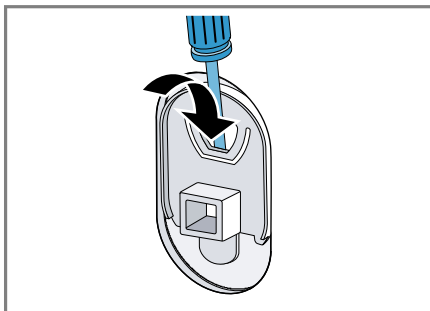

Pokrivne kape shranite.

- Vstavite 4 tulce.

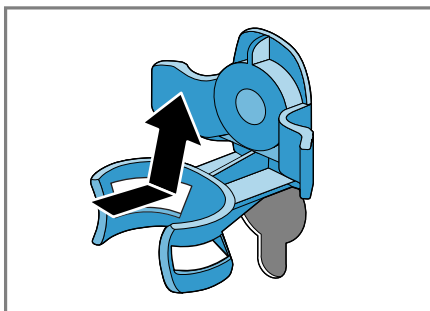

- Namestite vse vijake 4 transportnih varoval in jih nekoliko privijte.

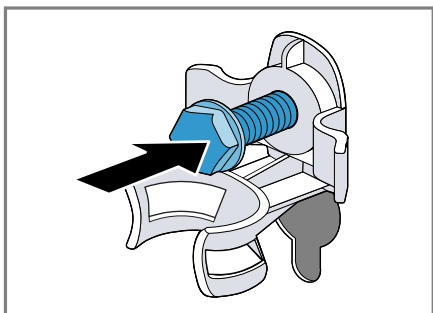

4. Priključni kabel vstavite v držalo ① in vse 4 vijake transportnih varoval zategnite z vijačnim ključem dim. 13 ②.

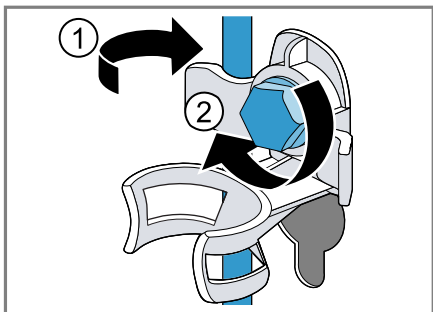

5. Cev vstavite v držalo.

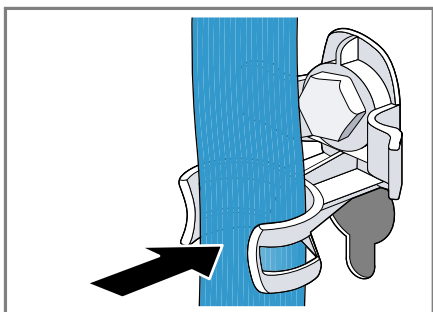

3. Zaženite program **Drain** .

- ✓ Pri naslednjem pranju pralno sredstvo ne bo neuporabljeno steklo v odtok.

## Odstranitev starega aparata v odpad

Okolju prijazna odstranitev v odpad omogoča ponovno uporabo dragocenih surovin.

### **OPOZORILO** **Nevarnost za zdravje!**

Otroci se lahko zaprejo v aparat in zaidejo v smrtno nevarnost.

- ▶ Aparata ne postavljajte za vrata, ki lahko ovirajo ali preprečujejo odpiranje vrat aparata.
- ▶ Pri odsluženi aparatih izvalcite vtič omrežnega priključnega kabla, prerežite kabel in uničite ključavnico aparata, da se vrata aparata ne zaprejo več.

1. Izvalcite vtič iz omrežnega priključnega vodnika.
2. Prerežite omreži priključni vodnik.
3. Stroj odstranite na okolju prijazen način.



Ta naprava je označena v skladu z evropsko smernico o odpadni električni in elektronski opremi (waste electrical and electronic equipment - WEEE). V okviru smernice sta določena prevzem in recikliranje starih naprav, ki veljata v celotni Evropski uniji.

## Ponovni vklop aparata

1. Odstranite transportna varovala.
2. V prekat II v predalu za pralna sredstva nalijte pribl. 1 liter vode.

## Servisna služba

Če imate vprašanja glede uporabe, sami ne morete odpraviti motnje na aparatu ali je treba aparat popraviti, se obrnite na naš pooblaščen servis. Veliko težav lahko odpravite sami na osnovi informacij o odpravljanju motenj v teh navodilih ali na naši spletni strani. Če to ni mogoče, se obrnite na naš pooblaščen servis.

Zmeraj najdemo ustrezen rešitev in se poskušamo izogniti nepotrebnim obiskom tehničnega osebja. Zagotavljamo vam, da bo v primeru uveljavljanja garancije in po poteku garancije proizvajalca izšolano tehnično osebje pooblaščenega servisa popravilo vaš aparat z originalnimi nadomestnimi deli.

Iz varnostnih razlogov sme stroj popravljati le izšolano strokovno osebje. Garancijska pravica ugasne, če popravila ali posege na stroju izvajajo osebe, ki za to niso pooblaščen, ali če se naši stroji opremijo z nadomestnimi, dodatnimi ali deli pribora, ki niso originalni deli, in zato povzročijo okvare.

Za delovanje pomembne originalne nadomestne dele v skladu z ustrežno uredbo o ekološki zasnovi izdelkov lahko dobite na našem pooblaščenem servisu najmanj 10 let od dne, ko je stroj dan na trg znotraj evropskega gospodarskega prostora.

**Opomba:** Poseg storitvenega servisa za stranke je v okviru garancijskih pogojev proizvajalca brezplačen.

Podrobne informacije o garancijskem roku in pogojih v vaši državi dobite na našem pooblaščenem servisu, pri vašem trgovcu ali na naši spletni strani.

Ko pokličete pooblaščen servis, potrebujete številko proizvoda (E-Nr.) in proizvodno številko (FD) aparata.

Kontaktne podatke servisne službe najdete v priloženem seznamu servisov ali na naši spletni strani.

## Številka izdelka (E-Nr.) in proizvodna številka (FD)









Identifikacijsko številko izdelka (E-Nr.) in proizvodno številko (FD) najdete na tipski tablici stroja. Tipska ploščica se glede na model nahaja:

- na notranji strani vrat;
- na notranji strani vzdrževalne lopute;
- na zadnji strani aparata.

Da boste svoje podatke o aparatu in telefonsko številko servisne službe hitro našli, si jih zapišite.

## Vrednosti porabe

Naslednji podatki so navedeni v skladu z direktivo EU o okoljsko primerni zasnovi. Navedene vrednosti za ostale programe razen **Eco 40-60** so referenčne vrednosti in so ugotovljene na osnovi veljavnega standarda EN60456.

Program	Količina perila (kg)	Trajanje programa (h:min) <sup>1</sup>	Poraba energije (kWh/cikel) <sup>1</sup>	Poraba vode (l/cikel) <sup>1</sup>	Maksimalna temperatura (°C) 5 min <sup>1</sup>	Število vrtljajev ožema-nja (vrt/min) <sup>1</sup>	Preostala vlaga (%) <sup>1</sup>
Eco 40-60 <sup>2</sup>	8,0	3:29	1,048	65,0	46	1200	50
Eco 40-60 <sup>2</sup>	4,0	2:43	0,561	45,0	37	1200	52
Eco 40-60 <sup>2</sup>	2,0	2:33	0,223	33,0	24	1200	58
Cottons  20 °C	8,0	3:14	0,350	85,0	23	1200	58
Cottons  40 °C	8,0	3:14	1,170	85,0	44	1200	58
Cottons  60 °C	8,0	3:14	1,440	85,0	56	1200	58
Cotton + Prewash  40 °C	8,0	3:44	1,200	85,0	44	1200	58
 Easy-Care 40 °C	4,0	2:29	0,770	63,0	43	1200	30
»   Quick Mix 40 °C	4,0	1:00	0,620	44,0	41	1200	60
 Wolle  30 °C	2,0	0:41	0,220	40,0	22	800	25

<sup>1</sup> Dejanske vrednosti lahko odstopajo od navedenih vrednosti zaradi vpliva vodnega tlaka, trdote in vhodne temperature vode, temperature okolice, vrste, količine in stopnje umazanosti perila, uporabljenega čistila, nihanj v električni napetosti in izbranih dodatnih funkcij.

<sup>2</sup> Preizkusni program v skladu z direktivo EU o okoljsko primerni zasnovi in uredbo EU o energijskih nalepkah s hladno vodo (15 °C).

## Tehnični podatki

Tukaj dobite tehnične podatke o svojem aparatu.

Višina aparata	85,0 cm
Širina aparata	60,0 cm
Globina aparata	55,0 cm
Teža	65 - 70 kg <sup>1</sup>

<sup>1</sup> Odvisno od opreme aparata

Največja količina perila	8 kg
Omrežna napetost	220 - 240 V, 50 Hz
 Minimalna varovalka v instalaciji	10 A
Nazivna moč	2300 W
Poraba moči	<ul style="list-style-type: none"> <li>■ Izklopljeno stanje: 0,12 W</li> <li>■ Neizklopljeno stanje: 0,50 W</li> </ul>

<sup>1</sup> Odvisno od opreme aparata

Vodni tlak	<ul style="list-style-type: none"> <li>■ Minimalno: 100 kPa (1 bar)</li> <li>■ Maksimalno: 1000 kPa (10 bar)</li> </ul>
Dolžina dovodne cevi	150 cm
Dolžina odtočne cevi	150 cm
Dolžina električnega priključnega kabla	160 cm
Maksimalna višina izčrpavanja	100 cm
Minimalna višina izčrpavanja	60 cm
<sup>1</sup> Odvisno od opreme aparata	

Nadaljnje informacije glede vašega modela najdete na spletu pod <https://energylabel.bsh-group.com><sup>1</sup>. Spletni naslov je povezan z uradno banko podatkov EU EPREL, katere spletni naslov v času tiska še ni bil objavljen. Sledite napotkom v iskalniku modelov. Oznaka modela je sestavljena iz znakov pred poševnico v številki izdelka (E-Nr.) na tipski tablici. Alternativno lahko oznako modela najdete tudi v prvi vrstici energijske nalepke EU.

<sup>1</sup> Velja le za države evropske gospodarske skupnosti







## Thank you for buying a Bosch Home Appliance!

Register your new device on MyBosch now and profit directly from:

- **Expert tips & tricks for your appliance**
- **Warranty extension options**
- **Discounts for accessories & spare-parts**
- **Digital manual and all appliance data at hand**
- **Easy access to Bosch Home Appliances Service**

Free and easy registration – also on mobile phones:

**[www.bosch-home.com/welcome](http://www.bosch-home.com/welcome)**

**BOSCH**  
HOME APPLIANCES  
**SERVICE**

## Looking for help? You'll find it here.

Expert advice for your Bosch home appliances, help with problems or a repair from Bosch experts.

Find out everything about the many ways Bosch can support you:

**[www.bosch-home.com/service](http://www.bosch-home.com/service)**

Contact data of all countries are listed in the attached service directory.

### **Robert Bosch Hausgeräte GmbH**

Carl-Wery-Straße 34

81739 München

GERMANY

[www.bosch-home.com](http://www.bosch-home.com)



**9001543845** (000428)

sl