



BOSCH

Register your
new device on
MyBosch now and
get free benefits:
**[bosch-home.com/
welcome](https://bosch-home.com/welcome)**



Indukcijsko kuhališče z vgrajenim prezračevalnim sistemom

PXX...D6..

[sl] Navodila za uporabo

Kuhalna plošča

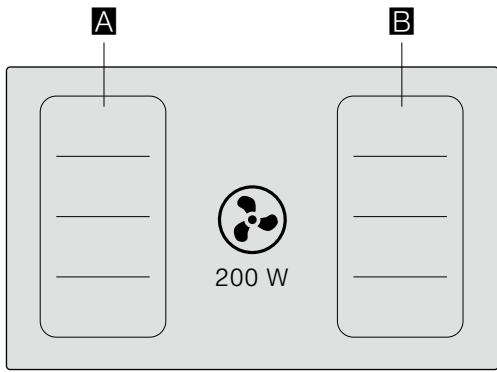

		g^*	b^*
A / B		2.200 W	3.700 W
		3.300 W	3.700 W

* IEC 60335-2-6

Vsebina

	Namenska uporaba	5		Funkcija PowerBoost	21
	Pomembni varnostni napotki	6	Vklop	21	
	Vzroki poškodb	8	Izklop	21	
	Varstvo okolja	8		Funkcija ShortBoost	22
Namigi za varčevanje z energijo	8		Priporočila za uporabo	22	
Okolju prijazno odstranjevanje	8		Vklop	22	
	Kuhanje z indukcijo	9	Izklop	22	
Prednosti kuhanja z indukcijo	9			Funkcija za ohranjanje jedi toplih	22
Posoda	9		Vklop	22	
	Spoznajte svoj aparat	10	Izklop	22	
Vaš nov aparat	10			Prenos nastavitvev	23
Dodatni pribor	10		Aktiviranje	23	
Upravljalna plošča	11			Funkcije za pomoč pri kuhanju	24
Kuhališča	11		načinih delovanja pomoči pri kuhanju	24	
Prikaz preostale toplote	12		Primerna posoda	25	
	Načini delovanja	12	Senzorji in dodaten pribor	25	
Delovanje z odvajanjem zraka	12		Funkcije in stopnje kuhanja	25	
Delovanje z recirkulacijo zraka	12		Priporočene jedi	29	
	Pred prvo uporabo	13	Teppan Yaki in Grill za prilagodljivo kuhališče	37	
Nastavitev Home Connect	13			Brezžični temperaturni senzor	39
Nastavitev načina delovanja	13		Priprava in nega brezžičnega senzorja za temperaturo .	39	
	Upravljanje aparata	13	Povezava brezžičnega senzorja za temperaturo z	39	
Vklop in izklop kuhalne plošče	13		upravljalnim poljem	39	
Nastavitev kuhališča	13		Čiščenje	40	
Priporočila za kuhanje	14		Menjava baterije	40	
Ročno krmiljenje nape	17		Izjava o skladnosti	41	
Intenzivni način	17			Varovalo za otroke	41
Samodejni zagon	17		Vklop in izklop otroškega varovala	41	
Samodejno delovanje s senzorskim krmiljenjem	17		Samodejna zaščita za otroke	41	
Zamik izklopa ventilatorja	17			Zaščita pri brisanju	42
	Prilagodljivo območje	18		Samodejna izključitev	42
Nasveti za uporabo posode	18			Osnovne nastavitve	43
Kot neodvisni kuhališči	18		Tako se pomaknete do osnovnih nastavitvev:	45	
Kot eno kuhališče	18			Časovne funkcije	20
	Funkcija Move	19	Programiranje časa priprave	20	
Aktiviranje	19		Kuhinjska ura	20	
Izklop	19		Funkcija štoparice	21	

	Prikaz porabe energije	45
	Preizkus posode	46
	Power-Manager	46
	Home Connect	47
	Nastavitev	47
	Nastavitve Home Connect	48
	Posodobitev programske opreme	50
	Daljinska diagnoza	50
	Napotek glede varstva podatkov	51
	Izjava o skladnosti	51
	Čiščenje	51
	Čistilna sredstva	51
	Komponente, ki jih je treba čistiti	52
	Okvir kuhalne plošče (samo za aparate z okvirjem kuhalne plošče)	52
	Kuhalna plošča	53
	Sistem prezračevanja	53
	Čiščenje prestrezne posode	55
	Pogosta vprašanja in odgovori (FAQ)	56
	Kaj storiti ob motnjah?	58
	Servisna služba	60
	Številka izdelka (št. E) in proizvodna številka (št. FD)	60
	Preglednice in nasveti	61

Več informacij o izdelkih, priboru, nadomestnih delih in storitvah najdete na spletu: **www.bosch-home.com** in v spletni trgovini: **www.bosch-eshop.com**

Namenska uporaba

Skrbno preberite navodila za uporabo. Shranite navodila za uporabo in montažo ter tehnični opis naprave za poznejšo uporabo ali za naslednjega lastnika.

Aparat preglejte takoj, ko ga vzamete iz embalaže. V primeru, da se je med prevozom poškodoval, ga ne priključite, ampak se obrnite na pooblaščen servis in jim v pisni obliki opišite poškodbe, do katerih je prišlo; v nasprotnem primeru izgubite pravico do kakršnega koli povračila škode.

Samo pooblaščen serviser lahko priključi aparat brez vtiča. V primeru poškodb zaradi nepravilne priključitve izgubite pravico do uveljavljanja garancije.

Aparat ustreza varnostnim zahtevam in zahtevam glede elektromagnetne združljivosti. Osebe s srčnim spodbujevalnikom se aparatu kljub temu ne smejo približati. Ne moremo zagotovo zatrditi, da prav vse takšne naprave na trgu ustrezajo zahtevam glede elektromagnetne združljivosti in da ne bo prišlo do motenj, ki vplivajo na njihovo pravilno delovanje. Prav tako je mogoče, da bodo motnje zaznali tudi uporabniki drugih naprav, kot so slušni aparati.

Ta aparat je namenjen samo za uporabo v zasebnem gospodinjstvu. Aparat uporabljajte je za pripravo jedi in pijač. Kuhanje mora vedno potekati pod nadzorom. Kratkotrajno kuhanje mora potekati pod nenehnim nadzorom. Aparat uporabljajte samo v zaprtih prostorih.

Ta aparat je namenjen uporabi na območjih do nadmorske višine največ 2000 metrov.

Ne uporabljajte pokrovov za kahalno ploščo. Povzročijo lahko nesreče, npr. zaradi pregretja, vžiga ali materialov, ki jih lahko raznese.

Uporabljajte samo zaščitne naprave ali zaščitne rešetke za otroke, ki smo jih odobrili. Zaradi neustreznih zaščitnih naprav ali zaščitnih rešetk za otroke lahko pride do nesreč.

Aparat ni namenjen za delovanje z zunanjo programsko uro ali z daljinskim upravljanjem.

Napa ne sme vsesavati nevarnih ali eksplozivnih snovi in pare.

Bodite pozorni, da v aparat ne zaidejo majhni tujki ali tekočine.

Otroci, starejši od 8 let, in osebe z zmanjšanimi fizičnimi, senzoričnimi ali duševnimi sposobnostmi ali s pomanjkanjem izkušenj ali znanja lahko ta aparat uporabljajo le, ko so pod nadzorom osebe, odgovorne za njihovo varnost, ali če so bili z njene strani poučeni o varni uporabi aparata in so razumeli nevarnosti, povezane z njo.

Otroci se ne smejo igrati z aparatom. Otroci ne smejo čistiti ali vzdrževati aparata, razen če so stari več kot 15 let in so pod nadzorom.

Otrok, mlajših od 8 let, ne pustite v bližino aparata in priključnih kablov.

Pri uporabi funkcij za pomoč pri kuhanju mora nastavljeno kuhališče ustrezati kuhališču, na katerem je nameščena posoda s senzorjem temperature.

Če imate implantirano delujočo medicinsko napravo (npr. srčni spodbujevalnik ali defibrilator), zdravnika povprašajte, ali je ta v skladu z Direktivo 90/385/EGS Sveta Evropskih skupnosti z dne 20. junija 1990 in z DIN EN 45502-2-1 in DIN EN 45502-2-2 ter ali je bila naprava izbrana, implantirana in nastavljena skladno z VDE-AR-E 2750-10. Če so ti pogoji izpolnjeni in poleg tega uporabljate tudi nekovinske kuhinjske pripomočke in posodo ter nekovinske ročaje, lahko indukcijsko kahalno ploščo brez težav uporabljate v skladu z njeno namembnostjo.

⚠ Pomembni varnostni napotki

⚠ Opozorilo – Nevarnost zadužitve!

Embalažni material je nevaren za otroke. Nikoli ne dovolite otrokom, da se igrajo z embalažnim materialom.

⚠ Opozorilo – Smrtna nevarnost!

Zaradi vsesanih izpušnih plinov lahko pride do zastrupitev.

Kadar aparat deluje v načinu z odvajanjem zraka sočasno s kuriščem, ki je odvisno od zraka v prostoru, poskrbite za zadostno zračenje.

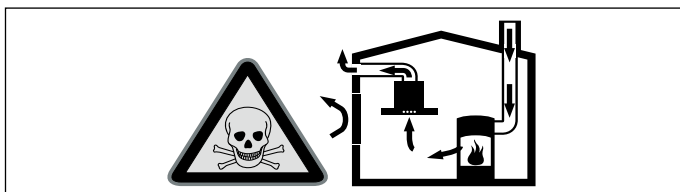

Kurišča, odvisna od zraka v prostoru (npr. grelne naprave na plin, olje, les ali premog, pretočni grelniki, bojlerji) črpajo zrak za izgorevanje iz prostora, v katerem so nameščeni, in odvajajo izpušne pline prek sistema za odvajanje plinov (npr. dimnika) na prosto.

Ko je napa vklopljena, se iz kuhinje in sosednjih prostorov odvaja zrak – brez zadostnega dotoka zraka nastane podtlak. Strupeni plini iz dimnika ali odvodnega jaška se vsesajo nazaj v bivalne prostore.

- Zato je treba vedno poskrbeti za zadosten dotok zraka.
- Samo prezračevalni/odvodni kanal ne zadostuje za zagotavljanje mejnih vrednosti.

Varno delovanje je možno le v primeru, če podtlak v prostoru, kjer je nameščen aparat, ne preseže 4 Pa (0,04 mbar). To dosežete z odprtinami, ki jih ni mogoče zapreti, npr. v vratih in oknih, v povezavi s kanalom za dovod/odvod zraka ali z drugimi tehničnimi ukrepi, ki omogočajo dotok zraka, potrebnega za izgorevanje, v prostor.

Odhodni zrak ne sme biti speljan skozi delujoč dimnik za dim ali odpadne pline oz. skozi jašek, namenjen izpustu zraka iz prostorov, v katerih se nahajajo kurišča.

Če je odvod zraka urejen skozi dimnik za dim ali odpadne pline, ki ni v uporabi, mora to odobriti pristojni dimnikar.

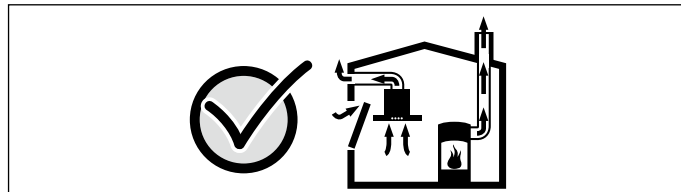

V vsakem primeru se posvetujte s pristojnim dimnikarjem, ki lahko oceni stanje celotnega prezračevalnega sistema v hiši in vam lahko priporoči ustrezne prezračevalne ukrepe.

Če napa uporabljate izključno v načinu delovanja z recirkulacijo zraka, jo lahko uporabljate brez omejitev.

⚠ Opozorilo – Nevarnost požara!

- Vroče olje in maščoba se hitro vnameta. Nikoli ne pustite vročega olja in maščobe brez nadzora. Ognja nikoli ne gasite z vodo. Izklopite kuhališče. Plamene previdno zadušite s pokrovko, odejo ali čim podobnim.
- Kuhališča se močno segrejejo. Na kuhalni plošči nikoli ne puščajte vnetljivih predmetov. Na kuhalni plošči ne shranjujte nobenih predmetov.
- Aparat se segreje. Vnetljivih predmetov ali razpršilcev nikoli ne hranite v predalih neposredno pod kuhavno ploščo.
- Kuhalna plošča se izklopi samodejno in je ne morete več upravljati. Pozneje se lahko nenamerno znova vklopi. Odklopite varovalko v omarici z varovalkami. Pokličite servisno službo.
- Maščobne usedline na maščobnem filtru se lahko vnamejo. Maščobni filter redno očistite. Naprave nikdar ne uporabljajte brez maščobnega filtra.
- Ko je prezračevanje vklopljeno, se maščobne usedline v maščobnem filtru lahko vnamejo. V bližini aparata nikdar ne uporabljajte odprtega ognja (npr. za flambiranje). Aparat namestite v bližino kurišča na trdo gorivo (npr. les ali oglje) le v primeru, da je nameščen zaprt, nesnemljiv pokrov. Ne sme priti do preskoka isker.

⚠ Opozorilo – Nevarnost opeklin!

- Kuhališča in predel okoli njih se močno segrejejo, predvsem morebiten rob kuhalne plošče. Nikoli se ne dotikajte vročih površin. Otrok ne puščajte blizu.
- Kuhališče se segreva, vendar prikazovalnik ne deluje. Odklopite varovalko v omarici z varovalkami. Pokličite servisno službo.
- Kovinski predmeti na kuhalni plošči se hitro zelo segrejejo. Na kuhalno ploščo nikoli ne odlagajte kovinskih predmetov, kot so npr. nož, vilice, žlica in pokrov.
- Kuhalno ploščo po vsaki uporabi izključite z glavnim stikalom. Ne čakajte, da bi se kuhalna plošča izključila sama iz razloga, da na njej ni več posode.
- Dostopni deli se med delovanjem segrejejo. Nikoli se ne dotikajte vročih delov. Otrokom ne dovolite v bližino.
- Aparat se med delovanjem segreje. Če v aparat prodre vroča tekočina, pustite, da se aparat ohladi, preden odstranite kovinski filter ali prelivno posodo.

⚠ Opozorilo – Nevarnost udara električnega toka!

- Nestrokovna popravila so nevarna. Samo servisni tehnik, usposobljen pri proizvajalcu, sme izvajati popravila in menjati poškodovane priključne vode. Če je aparat v okvari, izvlecite vtič iz vtičnice ali izklopite varovalko v omarici z varovalkami. Pokličite pooblaščen servis.
- Vdirajoča vlaga lahko povzroči električni udar. Ne uporabljajte visokotlačnih ali parnih čistilnikov.
- Okvarjen aparat lahko povzroči električni udar. Nikoli ne priključujte okvarjenega aparata. Izvlecite vtič iz vtičnice ali izklopite varovalko v omarici z varovalkami. Pokličite servisno službo.
- Razpoke ali odrgnine v steklokeramiki lahko povzročijo električni udar. Odklopite varovalko v omarici z varovalkami. Pokličite servisno službo.

⚠ Opozorilo – Nevarnost zaradi magnetnih polj!

Brezžični senzor za temperaturo je magneten. Magnetni elementi lahko poškodujejo elektronske vsadke, kot so npr. srčni spodbujevalniki ali inzulinske črpalke. Uporabniki elektronskih vsadkov zato senzorja za temperaturo naj ne nosijo v žepih svojih oblačil ter naj zagotovijo najmanj 10 cm razmika do srčnega spodbujevalnika ali podobne medicinske naprave.

⚠ Opozorilo – Nevarnost telesnih poškodb!

- Brezžični senzor kuhanja ima baterijo, ki se lahko poškoduje, če je izpostavljena visoki temperaturi. Odstranite senzor s posode in ga shranjujte daleč od virov toplote.
- Senzor za temperaturo je lahko zelo vroč, ko ga odstranite s posode. Pri odstranjevanju uporabljajte kuhinjsko rokavico ali krpo.
- Pri kuhanju v vodni kopeli lahko kuhalna plošča in posoda zaradi pregrevanja počita. Posoda v vodni kopeli se ne sme neposredno dotikati dna posode, ki je napolnjena z vodo. Uporabljajte samo toplotno obstojno posodo.
- Če je med dnom posode in kuhališčem tekočina, lahko posoda nenadoma poskoči. Kuhališče in dno posode morata biti vedno suha.

Vzroki poškodb

Pozor!

- Hrapavo dno posode lahko opraska kuhalno ploščo.
- Nevarnost poškodbe zaradi trdih in koničastih predmetov. Pazite, da na kuhalno ploščo ne padejo trdi ali koničasti predmeti.
- Nevarnost poškodbe zaradi povretja vsebine posode. Nikoli ne pustite, da vsebina posode povre do konca.
- Ne postavljajte vroče posode na upravljalno ploščo, na območja s kontrolnimi lučkami ter na okvir kuhalne plošče. Povzroči lahko poškodbe.
- Nevarnost poškodbe zaradi aluminijaste folije ali plastične posode nikoli ne postavljajte na vroče kuhališče. Ne uporabljajte zaščitne folije za pečico.
- Poškodba površine, razbarvanje in madeži zaradi neprimernih čistilnih sredstev. Uporabljajte le čistilna sredstva, primerna za čiščenje tovrstnih kuhalnih plošč.
- Poškodba površine in razbarvanje zaradi drgnjenja posode. Lonce in ponve dvignite in jih ne potiskajte ali vlecite.
- Poškodba površine in madeži zaradi zažganih jedi. S strgalom za steklokeramiko takoj odstranite prekipele jedi.
- Poškodba površine zaradi soli, sladkorja in peska. Kuhalnih plošč ne uporabljajte kot delovne ali odlagalne površine.
- Poškodba površine zaradi grobega dna posode. Pred uporabo preverite posodo.
- Poškodba površine oz. luknjičavost zaradi sladkorja in jedi z veliko vsebnostjo sladkorja. S strgalom za steklokeramiko takoj odstranite prekipele jedi.

Varstvo okolja

V tem poglavju so vam na voljo informacije o varčevanju z energijo in odstranjevanju aparata.

Namigi za varčevanje z energijo

- Vedno uporabljajte ustrezno pokrovko za vsako posodo. Pri kuhanju brez pokrovke porabite bistveno več energije. Uporabljajte stekleno pokrovko. Tako boste lahko pogledali v posodo, ne da bi vam bilo treba dvigniti pokrovko.
- Uporabljajte posode z ravnim dnom. Če posoda nima ravnega dna, je poraba energije večja.
- Pazite na to, da se premer dna posode ujema z velikostjo kuhališča. Pri tem upoštevajte, da proizvajalci posode pogosto navedejo zgornji premer posode, ki je ponavadi večji od premera dna posode.
- Za pripravo majhnih količin hrane uporabite majhno posodo. Za veliko posodo z malo vsebine porabite veliko energije.
- Jedi pripravljajte z malo vode. Tako prihranite energijo in zelenjava ohrani vitamine in minerale.
- Pravočasno preklopite na nižjo stopnjo kuhanja. Sicer zapravljate energijo.
- Med kuhanjem poskrbite za zadosten dovod svežega zraka, da bo prezračevanje učinkovito in tiho.
- Stopnjo ventilatorja prilagodite količini pare, ki nastaja med kuhanjem. Intenzivno stopnjo uporabite samo, če je to potrebno. Nižja stopnja ventilatorja porabi manj energije.
- Pri intenzivnem nastajanju pare pravočasno izberite višjo stopnjo ventilatorja. Za odstranjevanje pare, ki se je že razširila po kuhinji, mora prezračevalni sistem dlje delovati.
- Če aparata ne potrebujete več, ga izklopite.
- Za večjo učinkovitost prezračevanja in preprečevanje nevarnosti požara pogosteje očistite oz. zamenjajte filtre.

Okolju prijazno odstranjevanje

Embalazo odstranite na okolju prijazen način.



Ta aparat je označen v skladu z evropsko direktivo 2012/19/ES o odpadni električni in elektronski opremi (OEEO).

Ta direktiva določa vračanje in recikliranje odsluženih naprav v celotni Evropski uniji.

Brezžičen senzor za temperaturo je opremljen z baterijo. Izrabljeno baterijo odstranite na okolju prijazen način.

Kuhanje z indukcijo

Prednosti kuhanja z indukcijo

Kuhanje z indukcijo se močno razlikuje od običajnega kuhanja, saj vročina nastaja neposredno v posodi. To ponuja številne prednosti:

- Prihranek časa pri kuhanju in praženju.
- Varčevanje z energijo.
- Preprostejša nega in čiščenje. Prekipele jedi se ne zažgejo tako hitro.
- Nadzor toplote in varnosti. Kuhalna plošča povečuje ali zmanjšuje moč segrevanja takoj po vsakem upravljanju. Ko posodo odstavite s kuhališča, kuhališče z indukcijo takoj prekine dotok toplote, ne da bi ga prej izključili.

Posoda

Za kuhanje z indukcijo uporabljajte le feromagnetno posodo, kot je na primer:

- posoda iz emajliranega jekla,
- posoda iz litega železa,
- posebna posoda iz nerjavečega jekla, ki je primerna za indukcijo.

V poglavju → "Preizkus posode" lahko preverite, ali je posoda primerna za indukcijo.

Za dober rezultat kuhanja mora feromagnetno območje dna lonca ustrezati velikosti kuhališča. Če kuhališče ne zazna posode, ponovno poskusite s kuhališčem z manjšim premerom.

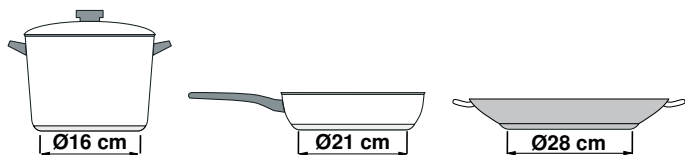

Ko uporabljate prilagodljivo območje kot edino kuhališče, lahko uporabljate tudi večjo posodo, ki je primerna posebej za to območje. Informacije o položaju posode najdete v poglavju → "Prilagodljivo območje".



Obstaja tudi indukcijska posoda z dnom, ki ni v celoti feromagnetni:

- Če je dno posode delno feromagnetno, se segreje le feromagnetna površina. To lahko privede do neenakomerne porazdelitve toplote. Možno je, da se del, ki ni feromagnetno, ne segreje dovolj za kuhanje.

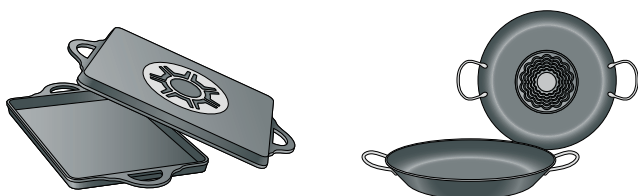

- Če je del dna posode med drugim iz aluminija, je feromagnetna površina prav tako manjša. Možno je, da se takšna posoda ne bo pravilno segrela oziroma da sploh ne bo zaznana.

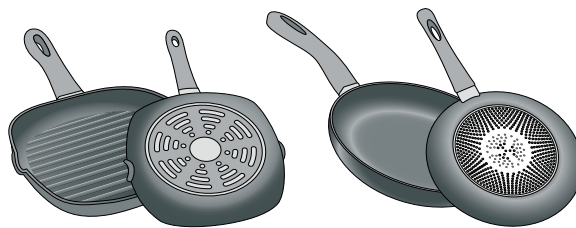

Neustrezna posoda

Ne uporabljajte razdelilnih plošč ali posode iz:

- običajnega tankega jekla
- stekla
- gline
- bakra
- aluminija

Značilnosti dna posode

Sestava dna posode lahko vpliva na rezultat kuhanja. Uporabljajte lonce in ponve iz materialov, ki enakomerno razporejajo vročino v posodi, npr. lonce s "sendvič dnom" iz nerjavečega jekla. S tem prihranite čas in energijo.

Uporabljajte posodo z ravnim dnom, posoda z neravnim dnom namreč ovira dotok toplote.

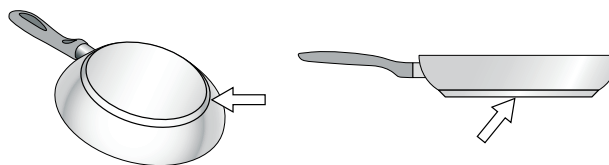

Na kuhališču ni posode ali je neprimerne velikosti

Če na izbrano kuhališče ne postavite posode, ali pa le-ta ni iz primernega materiala ali primerne velikosti, bo stopnja moči kuhanja, ki se prikaže na prikazovalniku kuhališča, utripala. Na kuhališče postavite ustrezno posodo, da neha utripati. Če mine več kot 90 sekund, se bo kuhališče samodejno izklopilo.

Prazna posoda ali posoda s tankim dnom

Ne segrevajte prazne posode in ne uporabljajte posode s tankim dnom. Kuhalno polje je opremljeno z notranjim varnostnim sistemom, vendar se lahko prazna posoda segreje tako hitro, da ni dovolj časa za delovanje funkcije "Avtomatska izključitev" in posoda lahko doseže zelo visoko temperaturo. Dno posode bi se lahko stopilo in poškodovalo steklo plošče. V tem primeru se ne dotikajte posode in ugasnite kuhališče. Če po tem, ko se ohladi, ne deluje, se obrnite na pooblaščen servis.

Zaznavanje posode

Vsako kuhališče ima spodnjo mejo za zaznavanje posode, ki je odvisna od feromagnetnega premera in materiala dna posode. Zato vedno uporabljajte kuhališče, ki najbolje ustreza premeru dna posode.

Spoznajte svoj aparat

Informacije o dimenzijah in moči kuhališč najdete
v → *Stran 2*

Opomba: . Glede na vrsto aparata so možni odkloni pri barvah in podrobnostih.

Vaš nov aparat

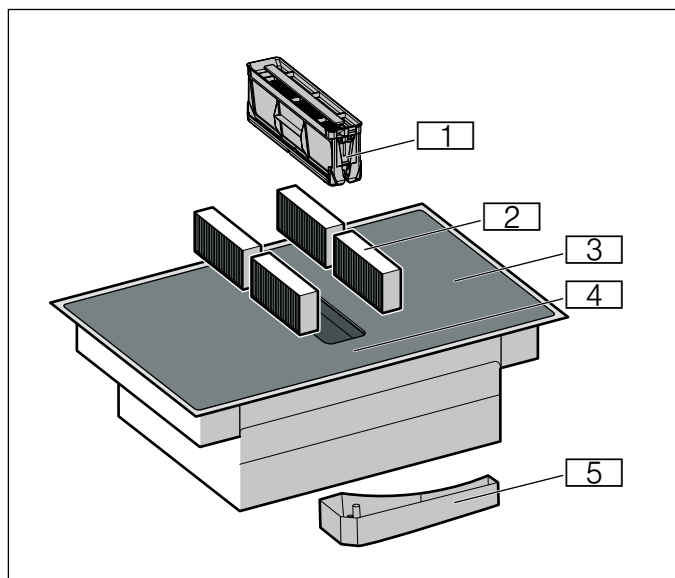

Št.	Oznaka
1	Kovinski filter
2	Filter z aktivnim ogljem pri delovanju s kroženjem zraka ali zvočni filter pri delovanju na odhodni zrak*
3	Kuhališče
4	Upravljalno polje
5	Prelivna posoda

*Odkvisno od opreme aparata

Dodatni pribor

Odkvisno od načina vgradnje aparata je na voljo različni pribor, ki ga lahko kupite v specializiranih trgovinah, na pooblaščenem servisu ali na naši uradni spletni strani:

- Komplet za odvajanje zraka
- Komplet za kroženje zraka
- Filter z aktivnim ogljem: za delovanje s kroženjem zraka
- Zvočni filter: za delovanje na odhodni zrak

Upravljalna plošča

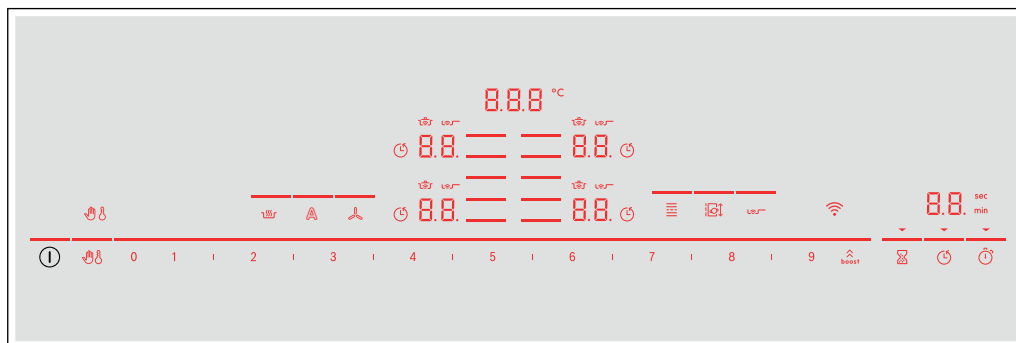

Izbirni senzorji	
①	Glavno stikalo
☰	Izbira kuhališča
0 1 2 1...18 19	Nastavitveno območje
boost	Funkciji PowerBoost in ShortBoost Intenzivne stopnje ventilatorja
☞	Zapora upravljalnega polja za čiščenje
👶	Varovalo za otroke
🔥	Funkcija ohranjanja jedi toplih
👨‍🍳	Senzor pečenja
☰	Kuhališče FlexZone
📷	Funkcija Move
⌚	Opomnik/alarm
🕒	Samodejni čas kuhanja
🕒	Funkcija štoparice
📶	WLAN
👤	Ročno krmiljenje nape
👤	Senzorsko krmiljenje nape

Prikaz	
0.0	Stanje delovanja
1.9	Stopnje moči
H/h	Preostala toplota
00	Časovne funkcije
000 °C	Temperatura za funkcije kuhanja
☞	Zapora upravljalnega polja za čiščenje
👶	Varovalo za otroke
🕒	Samodejni čas kuhanja
min / sec	Prikaz programske ure
b.	Funkcija Powerboost
Pb.	Funkcija ShortBoost
👨‍🍳	Funkcije kuhanja
👨‍🍳	Senzor pečenja
⏪	Prenos nastavitve
Lo	Funkcija ohranjanja jedi toplih
📶	WLAN

Upravljalna polja

Ko se kuhališče segreje, svetijo simboli upravljalnih polj, ki so v danem trenutku na voljo.

Ko se dotaknete določenega simbola, se aktivira njegova funkcija.

Opombe

- Ustrezni simboli upravljalnih polj zasvetijo, ko so ta na voljo. Prikazi kuhališč ali izbranih funkcij zasvetijo svetleje.
- Upravljalno polje naj bo vedno čisto in suho. Vlažnost lahko ovira delovanje funkcij.
- V bližino prikazov in senzorjev ne pomaknite posode. Elektronika se lahko pregreje.

Kuhališča

Kuhališče		
☰	Enostavno kuhališče	Uporabljajte posodo ustrezne velikosti
☰	Prilagodljivo kuhališče	Glejte razdelek → "Prilagodljivo območje"

Uporabljajte samo posodo, ki je primerna za kuhanje z indukcijo, glejte razdelek → "Kuhanje z indukcijo"

Prikaz preostale toplote

Kuhalna plošča ima za vsako kuhališče po en prikaz preostale toplote. Ta prikazuje, da je kuhališče še vedno vroče. Dokler prikaz preostale toplote sveti, se ne dotikajte kuhališča.

Glede na to, kako visoka je stopnja preostale toplote, se prikaže sledeče:

- Prikaz **H**: visoka temperatura
- Prikaz **h**: nizka temperatura

Če med kuhanjem s kuhališča odstavite posodo, prikaz preostale toplote in izbrano kuhališče izmenično utripata.

Ko izključite kuhališče, sveti prikaz preostale toplote. Tudi ko ste kuhališče izključili, prikaz preostale toplote sveti, dokler je kuhališče še toplo.



Načini delovanja

Ta aparat lahko uporabljate v načinu delovanja na odhodni zrak ali s kroženjem zraka.

Delovanje z odvajanjem zraka



Maščobni filtri očistijo vsesani zrak, ki se nato prek sistema cevi odvaja na prosto.

Opomba: Odhodni zrak ne sme biti speljan skozi delujoč dimnik za dim ali odpadne pline oz. skozi jašek, namenjen izpustu zraka iz prostorov, v katerih se nahajajo kurišča.

- Če je odhodni zrak speljan skozi prezračevalno odprtino za dim ali odpadne pline, ki ni v uporabi, mora to odobriti pristojni dimnikar.
- Če se zrak odvaja skozi zunanjo steno, je treba uporabiti teleskopski kanal.

Delovanje z recirkulacijo zraka



Maščobni filtri in filtri z aktivnim ogljem očistijo vsesani zrak, nato se zrak odvede nazaj v kuhinjo.

Opomba: Če želite preprečiti nastanek neprijetnih vonjav pri recirkulaciji zraka, morate vgraditi filter z aktivnim ogljem. Informacije o različnih načinih delovanja aparata z recirkulacijo zraka so na voljo v prospektu, prav tako se lahko o tem pozanimате pri prodajalcu. Potrebni pribor lahko kupite v specializiranih trgovinah, na pooblaščenem servisu ali v spletni trgovini.

Pred prvo uporabo



Pred prvo uporabo aparata upoštevajte naslednji napotek:

Temeljito očistite aparat in pribor.

Preden boste lahko vaš nov aparat uporabili, morate določiti nekatere nastavitve.

Kuhalno ploščo vklopite in izklopite z glavnim stikalom .

Nastavitev Home Connect

Ob prvem vklopu aparata se prikaže nastavitev domačega omrežja. Na prikazovalniku nekaj sekund šibko sveti simbol . Za začetek nastavitve priključka pritisnite senzor  in upoštevajte podatke v poglavju → "Home Connect". Za izhod iz prve nastavitve pritisnite kateri koli senzor.

Nastavitev načina delovanja

Aparat je ob dobavi nastavljen na delovanje s kroženjem zraka.

Če je kuhalna plošča vgrajena tako, da je zrak speljan na prosto, morate nastavitev  konfigurirati za tak način delovanja. Glejte poglavje → "Osnovne nastavitve".

Upravljanje aparata



V tem poglavju lahko preberete, kako vključite kuhališče. V tabeli so navedene stopnje kuhanja in čas kuhanja za različne jedi.

Nasvet: Prezračevanje vklopite ob začetku kuhanja, izklopite pa ga šele nekaj minut po koncu kuhanja. Tako najbolj učinkovito odstranite paro med kuhanjem.

Opomba: Aparata nikoli ne uporabljajte brez kovinskega filtra in prelivne posode.

Vklop in izklop kuhalne plošče

Kuhalno ploščo z glavnim stikalom vključite in izključite.

Vklop: pritisnite na simbol . Zasliši se zvočni signal. Simboli kuhališča in funkcije, ki so v danem trenutku na voljo, svetijo. Poleg kuhališč sveti simbol . Kuhalna plošča je pripravljena za uporabo.

Izklop: simbol  držite pritisnjen, dokler prikazi ne ugasnejo. Prikaz preostale toplote sveti, dokler se kuhališča ne ohladijo dovolj.

Opombe

- Če povezava z domačim omrežjem ni bila vzpostavljena ali če je bila prekinjena, se pri vklopu kuhalne plošče vedno aktivira prva nastavitev omrežne povezave.
- Kuhalna plošča se samodejno izklopi, če so kuhališča nekaj sekund izklopljena.
- Izbrane nastavitve ostanejo shranjene 4 sekunde po izklopu kuhalne plošče. Če kuhalno ploščo v tem času ponovno vklopite, se vklopi s prejšnjimi nastavitvami.

Nastavitev kuhališča

Želeno stopnjo kuhanja nastavite s simboli **1** do **9**.

Stopnja kuhanja **1** = najnižja stopnja.

Stopnja kuhanja **9** = najvišja stopnja.



Vsaka stopnja kuhanja ima eno vmesno stopnjo. Ta stopnja kuhanja je v nastavitvenem območju označena s simbolom **I**.

Opombe

- Za zaščito občutljivih delov aparata pred pregrevanjem ali električno preobremenitvijo se lahko moč kuhalne plošče začasno zmanjša.
- Da aparat ne bi postal hrupen, se lahko moč kuhalne plošče začasno zmanjša.

Izbira kuhališča in nastavitvev stopnje kuhanja

Kuhalna plošča mora biti vključena.

1. Pritisnite na simbol  zelenega kuhališča. Prikaz  sveti svetleje.
2. Nato v nastavitvenem območju izberite želeno stopnjo kuhanja.

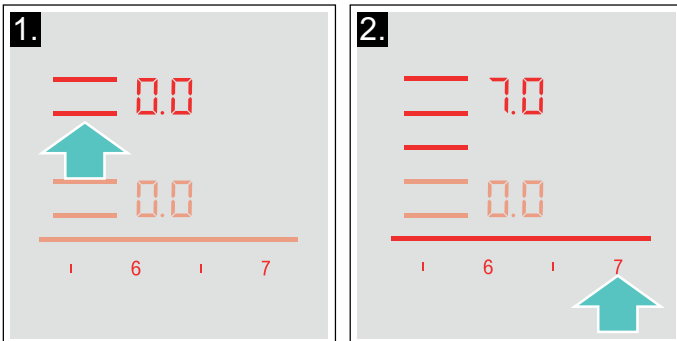

Stopnja kuhanja je nastavljena.

Opomba: Če postavite posodo na prilagodljivo kuhališče, kuhalna plošča prepozna posodo in samodejno izbere kuhališče. Dodatne informacije o prilagodljivem kuhališču so vam na voljo v poglavju → "Prilagodljivo območje".

Sprememba stopnje kuhanja

Izberite kuhališče in nato v nastavitvenem območju nastavite želeno stopnjo kuhanja.

Izklop kuhališča

Izberite kuhališče in v nastavitvenem območju nastavite . Kuhališče se izključi in pojavi se prikaz preostale toplote.

Opombe

- Če na kuhališče niste postavili posode, izbrana stopnja moči utripa. Ko čas preteče, kuhališče ugasne.
- Če ste na kuhališče postavili posodo pred vključitvijo plošče, bo le-ta zaznana v naslednjih 20 sekundah po pritisku na glavno stikalo in kuhališče se bo samodejno izbralo. Ko je posoda zaznana, v naslednjih 20 sekundah izberite stopnjo moči, v nasprotnem primeru bo kuhališče ugasnilo. Tudi če na kuhhalno ploščo postavite več kot eno posodo, bo ob priključitvi plošče zaznana le ena izmed njih.

Priporočila za kuhanje

Priporočila

- Pire, kremne juhe in goste omake med pogrevanjem občasno premešajte.
- Za predgrevanje nastavite stopnjo kuhanja 8 - 9.
- Pri kuhanju v pokriti posodi zmanjšajte stopnjo kuhanja, takoj ko začne izpod pokrovke uhajati para. Za doseganje dobrega rezultata kuhanja uhajanje pare ni potrebno.
- Po kuhanju pustite posodo pokrito do postrežbe jedi.
- Pri kuhanju v ekonomloncu upoštevajte navodila proizvajalca.
- Jedi ne kuhajte predolgo, da ohrani hranilno vrednost. Z elektronsko uro lahko nastavite optimalen čas priprave.
- Za bolj zdravo pripravo jedi preprečite dimljenje olja.
- Pri popekanju jedi jo pecite v manjših porcijah eno za drugo.
- Med pripravo jedi lahko posoda doseže visoko temperaturo. Priporočamo uporabo prijemalke za posodo.
- Priporočila za energetske učinkovito kuhanje boste našli v poglavju → "Varstvo okolja"

Preglednica za pripravo jedi

V preglednici so navedene primerne stopnje kuhanja za vsako jed posebej. Čas priprave se lahko razlikuje glede na način priprave, težo, debelino in kakovost jedi.

	Stopnja kuhanja	Čas priprave jedi (min)
Topljenje		
Čokolada, preliv	1 - 1.5	-
Maslo, med, želatina	1 - 2	-
Pogrevanje in hranjenje jedi na toplem		
Enolončnica, npr. lečina enolončnica	1.5 - 2	-
Mleko*	1.5 - 2.5	-
Segrevanje klobasic v vodi*	3 - 4	-
Odmrzovanje in segrevanje		
Špinača, globoko zamrznjena	3 - 4	15 - 25
Golaž, globoko zamrznjen	3 - 4	35 - 55
Poširanje, počasno vrenje		
Krompirjevi cmoki*	4.5 - 5.5	20 - 30
Riba*	4 - 5	10 - 15
Bele omake, npr. bešamel	1 - 2	3 - 6
Stepene omake, npr. bernska ali holandska	3 - 4	8 - 12
Kuhanje, kuhanje v sopari, dušenje		
Riž (z dvojno količino vode)	2.5 - 3.5	15 - 30
Mlečni riž***	2 - 3	30 - 40
Krompir v oblicah	4.5 - 5.5	25 - 35
Slan krompir	4.5 - 5.5	15 - 30
Testenine, rezanci*	6 - 7	6 - 10
Enolončnica	3.5 - 4.5	120 - 180
Juhe	3.5 - 4.5	15 - 60
Zelenjava	2.5 - 3.5	10 - 20
Zelenjava, globoko zamrznjena	3.5 - 4.5	7 - 20
Kuhanje v loncu na pritisk	4.5 - 5.5	-
Dušenje z maščobo		
Rulade	4 - 5	50 - 65
Dušena pečenka	4 - 5	60 - 100
Golaž***	3 - 4	50 - 60

* Brez pokrovke

** Večkrat obrnite

***Predgrevanje na stopnji kuhanja 8 - 8.5.



	Stopnja kuhanja	Čas priprave jedi (min)
Dušenje/ pečenje z malo olja*		
Zrezek, naraven ali paniran	6-7	6-10
Zrezek, globoko zamrznjen	6-7	6-12
Kotlet, naraven ali paniran**	6-7	8-12
Zrezki (debeline 3 cm)	7-8	8-12
Perutninske prsi (debeline 2 cm)**	5-6	10-20
Perutninske prsi, globoko zamrznjene**	5-6	10-30
Polpete (debeline 3 cm)**	4.5-5.5	20-30
Hamburger (debeline 2 cm)**	6-7	10-20
Riba in ribji file, naravna	5-6	8-20
Riba in ribji file, panirana	6-7	8-20
Riba, panirana in globoko zamrznjena, npr. ribje palčke	6-7	8-15
Škampi, kozice	7-8	4-10
Praženje zelenjave in gob, svežih	7-8	10-20
Jedi iz ponve, zelenjava, na trakove narezano meso na azijski način	7-8	15-20
Jedi iz ponve, globoko zamrznjene	6-7	6-10
Palačinke (pečene ena za drugo)	6.5-7.5	-
Omlete (pečene ena za drugo)	3.5-4.5	3-10
Jajca na oko	5-6	3-6
Cvrenje* (150–200 g na porcijo v 1–2 l olja, cvrenje posameznih porcij)		
Globoko zamrznjeni izdelki, npr. pražen krompirček, piščančji medaljoni	8-9	-
Kroketi, globoko zamrznjeni	7-8	-
Meso, npr. deli piščanca	6-7	-
Riba, panirana ali v pivskem testu	6-7	-
Zelenjava, gobe panirane ali v pivskem testu, tempura	6-7	-
Drobno pecivo, npr. krofi, sadje v pivskem testu	4-5	-
* Brez pokrovke		
** Večkrat obrnite		
***Predgrevanje na stopnji kuhanja 8 - 8.5.		

Ročno krmiljenje nape



Stopnjo ventilatorja lahko ročno krmilite.

Opomba: Če je posoda visoka, optimalno vsesavanje ni zagotovljeno. Vsesavanje lahko izboljšate tako, da pokrovko položite postrani.

Aktiviranje

1. Dotaknite se simbola . Prezračevanje se vklopi pri prednastavljeni stopnji moči.
2. V naslednjih 10 sekundah v območju za nastavitve izberite zeleno stopnjo kuhanja. Nastavljena stopnja moči je prikazana v nastavitvenem območju.
3. Dotaknite se simbola , da potrdite izbrano nastavitev. Prezračevanje je vklopljeno.

Sprememba in izklop



Dotaknite se simbola  in izberite zeleno stopnjo kuhanja ali v nastavitvenem območju nastavite na .

Intenzivni način

Prezračevalni sistem ima dve intenzivni stopnji. Ko vklopite intenzivne stopnje, prezračevanje kratek čas deluje z največjo močjo.



Aktiviranje

Dotaknite se simbola  in izberite zeleno intenzivno stopnjo.

- **Intenzivna stopnja I:** dotaknite se simbola . Črta nad simbolom sveti. Intenzivna stopnja je vklopljena.
- **Intenzivna stopnja II:** dvakrat se dotaknite simbola . Črta nad simbolom utripa. Intenzivna stopnja je vklopljena.

Opomba: Po 8 minutah aparat samodejno preklopi na stopnjo moči .

Sprememba in izklop

Dotaknite se simbola  in izberite zeleno stopnjo kuhanja ali v nastavitvenem območju nastavite na .

Samodejni zagon

Ko izberete stopnjo kuhanja za eno kuhališče, se vklopi samodejni zagon.

Kuhalna plošča je ob dobavi standardno nastavljena na senzorsko krmiljeni samodejni zagon. Kako spremenite to nastavitev, je opisano v poglavju → "Osnovne nastavitve".

Samodejni zagon s senzorskim krmiljenjem

Senzor kakovosti zraka samodejno zazna paro, ki nastaja med kuhanjem, izbere optimalno stopnjo kuhanja in prižge črto nad simbolom .

Samodejni zagon glede na stopnjo kuhanja

Prezračevalni sistem se vklopi pri določeni stopnji kuhanja glede na trenutno stopnjo kuhanja na kuhališču.

Samodejno delovanje s senzorskim krmiljenjem

Kuhalna plošča ima senzor kakovosti zraka, ki samodejno zazna paro, ki nastaja med kuhanjem, in vklopi prezračevalni sistem.

Če je samodejni zagon izklopljen ali nastavljen glede na stopnje kuhanja, lahko kadar koli ročno vklopite delovanje s senzorskim krmiljenjem.

Aktiviranje

Dotaknite se simbola . Črta nad simbolom močnejše sveti in s pomočjo sensorja se samodejno nastavi optimalna stopnja moči.

Izklop

Dotaknite se simbola . Črta nad simbolom ugasne. Senzorsko upravljanje je izklopljeno.

Opomba: Kako nastavite občutljivost sensorja, je opisano v poglavju → "Osnovne nastavitve".



Zamik izklopa ventilatorja

Funkcija zamika izklopa omogoči, da prezračevalni sistem deluje še nekaj minut po izklopu kuhalne plošče. Tako odstrani preostalo paro, ki je nastala med kuhanjem. Prezračevalni sistem se nato samodejno izklopi.

Kuhalna plošča ima ob dobavi standardno nastavljen čas zamika izklopa z maksimalnim časom izklopa. Kako spremenite to nastavitev, je opisano v poglavju → "Osnovne nastavitve".

Aktiviranje



Zamik izklopa lahko deluje v skladu s konfigurirano osnovno nastavitvijo:

- Prek krmiljenja sensorja kakovosti zraka. Simbol  sveti.
- Z maksimalnim časom izklopa. Simbol  sveti.

Opomba: Zamik izklopa se vklopi samo, če je bilo najmanj eno kuhališče vklopljeno najmanj eno minuto.

Izklop

Ročno

Dotaknite se simbola  ali . Funkcija zamika izklopa se izklopi.

Samodejno

Funkcija zamika izklopa se izklopi v naslednjih primerih:

- Čas zamika izklopa je potekel.
- Aparat se znova vklopi.
- Senzor zazna, da je kakovost zraka dobra.

Prilagodljivo območje

Po potrebi jo je mogoče uporabiti kot eno ali kot dve neodvisni kuhališči.

Sestavljena je iz štirih induktorjev, ki delujejo neodvisno drug od drugega. Ko prilagodljivo kuhališče deluje, se aktivira le tisto območje, ki ga pokriva posoda.

Nasveti za uporabo posode

Za zagotovitev dobrega zaznavanja in porazdelitve toplote priporočamo, da se posoda dobro centrira:

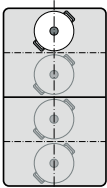
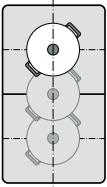
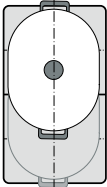
Kot eno kuhališče	
	Premer je manjši ali enak 13 cm Posodo položite na enega izmed štirih položajev, ki jih vidite na sliki.
	Premer večji od 13 cm Posodo položite na enega izmed treh položajev, ki jih vidite na sliki.
	Če posoda zahteva več kot eno kuhališče, jo položite tako, da je njen rob na zgornjem ali spodnjem robu prilagodljivega kuhališča.

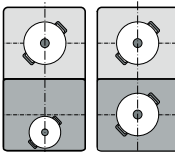
Kot dve neodvisni kuhališči	
	Prednje in zadnje kuhališče s po dvema induktorjema lahko uporabljate neodvisno drug od drugega. Za vsako kuhališče nastavite zeleno stopnjo kuhanja. Na vsakem kuhališču uporabite le eno posodo.

Kot neodvisni kuhališči

Prilagodljivo območje kuhanja lahko uporabljate kot dve neodvisni kuhališči.

Vklop

Glejte poglavje → "Upravljanje aparata"

Kot eno kuhališče

Celotno kahalno območje lahko uporabite tako, da povežete kuhališči.

Povezava obeh kuhališč

Kuhališči se samodejno združita ali ločita glede na položaj posode.

Ročno združevanje:

1. Posodo postavite na kahalno ploščo. Izberite eno od obeh kuhališč prilagodljivega kuhališča in nastavite stopnjo moči.
2. Dotaknite se simbola . Prikaz sveti. Stopnja kuhanja se prikaže na prikazovalniku kuhališča.

Prilagodljivo kuhališče je vklopljeno.

Sprememba stopnje kuhanja

Izberite eno izmed dveh kuhališč prilagodljivega območja kuhanja in v nastavitvenem območju nastavite stopnjo kuhanja.

Dodajanje nove posode

1. Novo posodo postavite na mesto, primerno za njeno velikost. Če je posoda pravilno nameščena, jo aparat prepozna. Aparat loči kuhališča in jih samodejno izbere.
2. V nastavitvenem območju izberite zeleno stopnjo kuhanja.

Opombe

- Če prestavite ali dvignete posodo z aktivnega kuhališča, kuhališče začne s samodejnim iskanjem in predhodno izbrana stopnja kuhanja se ohrani.
- Samodejno prepoznavanje posode lahko izklopite. Dodatne informacije so vam na voljo v poglavju → "Osnovne nastavitve".

Ločevanje obeh kuhališč

Kuhališči se samodejno združita ali ločita glede na položaj posode.

Za ročno ločevanje kuhališč izberite eno od obeh kuhališč prilagodljivega kuhališča in se dotaknite simbola .

Prilagodljivo kuhališče je izklopljeno. Obe kuhališči še naprej delujeta kot dve neodvisni kuhališči.

Opombe

- Če kuhališče izklopite in pozneje ponovno vključite, se prilagodljivo območje kuhanja ponovno nastavi na dve neodvisni kuhališči.
- Če želite spremeniti konfiguracijo prilagodljivega območja kuhanja, preberite poglavje → "Osnovne nastavitve".

Funkcija Move

S to funkcijo se vključi celotno prilagodljivo območje kuhanja, ki je razdeljeno na tri kuhališča in ki ima prednastavljene stopnje kuhanja.

Uporabite le eno posodo. Velikost območja kuhanja je odvisna od posode, ki jo uporabljate, in njenega pravičnega položaja.

Območja kuhanja

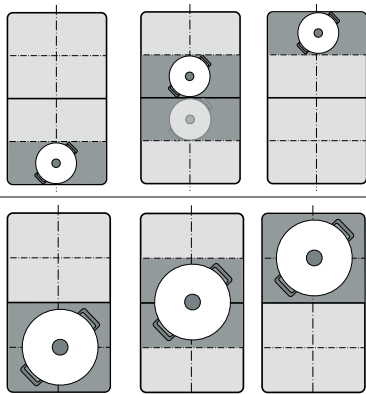

Tako lahko posodo med kuhanjem prestavite na drugo kuhališče z drugačno stopnjo kuhanja:

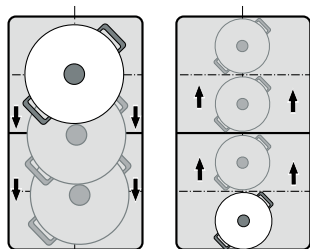

Prednastavljene stopnje kuhanja:

Prednje območje = stopnja kuhanja **9**

Srednje območje = stopnja kuhanja **5**



Zadnje območje = stopnja kuhanja **1.5**

Prednastavljene stopnje kuhanja lahko neodvisno spreminjate. Več o tem, kako jih spremenite, si lahko preberete v poglavju → "Osnovne nastavitve".

Opombe

- Če aparat na prilagodljivem območju kuhanja prepozna več kot eno posodo, se funkcija izključi.
- Če posodo znotraj prilagodljivega območja kuhanja premaknete ali dvignete, aparat zažene samodejno iskanje, stopnja kuhanja območja, na katerem je bila prepoznana posoda, pa se nastavi.
- Več informacij o velikosti in položaju posode vam je na voljo v poglavju → "Prilagodljivo območje"

Aktiviranje

1. Izberite eno izmed dveh kuhališč prilagodljivega območja kuhanja.
2. Pritisnite na simbol . Prikaz poleg simbola  sveti. Prilagodljivo območje kuhanja se vključi kot eno kuhališče. Stopnja kuhanja za območje, na katerem je posoda, sveti na prikazovalniku kuhališča. Funkcija je vklopljena.



Sprememba stopnje kuhanja

Med kuhanjem lahko spremenite stopnje kuhanja posameznih območij kuhanja. Postavite posodo na območje kuhanja in v nastavitvenem območju spremenite stopnjo kuhanja.

Opombe

- Spremenila se bo le stopnja kuhanja območja, na katerem stoji posoda.
- Če izključite funkcijo, se bodo stopnje kuhanja treh območij kuhanja ponastavile na prednastavljene vrednosti.

Izklop

Pritisnite na simbol . Prikaz poleg simbola  ugasne.

Funkcija je izklopljena.

Opomba: Ko eno izmed kuhališč nastavite na , se funkcija v nekaj sekundah izključi.

Časovne funkcije





Kuhalna plošča omogoča tri funkcije programske ure:

- Nastavljanje časa priprave
- Elektronska ura
- Funkcija štoparice

Programiranje časa priprave

Kuhališče se po izteku nastavljenega časa samodejno izključi.

Vklop poteka tako:

1. Izberite kuhališče in zeleno stopnjo kuhanja.
2. Dotaknite se simbola . Na prikazovalniku programske ure svetita simbol  in prikaz . Na prikazovalniku kuhališč sveti .



3. V naslednjih 10 sekundah v nastavitvenem območju izberite želeni čas priprave.

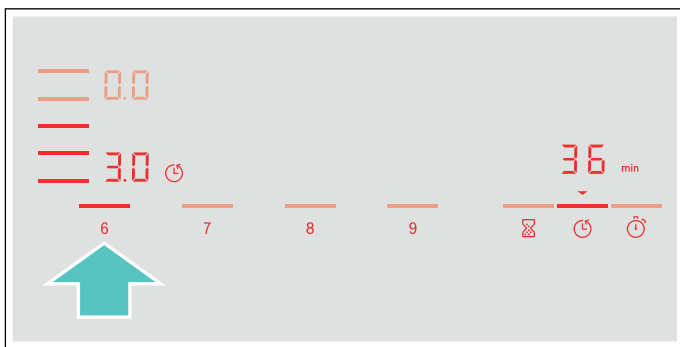

4. Pritisnite na simbol , da potrdite izbrano nastavitev.

Čas priprave jedi se začne odštevati.

Opombe

- Enak čas priprave je mogoče samodejno nastaviti za vsa kuhališča. Nastavljen čas teče neodvisno za vsako kuhališče. Informacije o samodejnem programiranju časa priprave so vam na voljo v razdelku → "Osnovne nastavitve"
- Če je prilagodljivo kuhališče izbrano kot edina kuhalna plošča, velja nastavljeni čas za celotno kuhališče.
- Če pri kombiniranem kuhališču izberete funkcijo Move, velja nastavljeni čas za tri kuhališča.

Senzor pečenja

Če je za eno kuhališče programiran čas priprave in aktiviran senzor pečenja, se začne čas priprave odštevati šele, ko je dosežena izbrana temperatura.

Funkcije kuhanja

Če je za eno kuhališče programiran čas priprave in je vklopljena katera od funkcij za pomoč pri kuhanju, se začne čas priprave odštevati šele, ko je dosežena temperatura za to kuhališče.



Sprememba ali brisanje časa



Izberite kuhališče in nato pritisnite na simbol .

V nastavitvenem območju spremenite čas priprave ali nastavite , da tako zbrisete nastavljeni čas priprave.

Pritisnite na simbol , da potrdite izbrano nastavitev.

Po preteku časa

Kuhališče se izključi, prikaz  utripa in stopnja kuhanja se nastavi na . Zasliši se zvočni signal.

Na prikazovalniku programske ure utripata  in prikaz .

Ko pritisnete na simbol , prikaza ugasneta in zvočni signal utihne.

Opombe





- Če želite nastaviti čas priprave, ki bo krajši od 10 minut, vedno najprej pritisnite na **0** in nato izberite želeno vrednost.
- Če je bil čas priprave nastavljen za več kuhališč, se na prikazu programske ure vedno pokaže navedba časa izbranega kuhališča.
- Če želite izvedeti, koliko časa je še preostalo do konca priprave jedi na določenem kuhališču, izberite ustrezno kuhališče.
- Čas priprave lahko nastavite do **99** minut.

Kuhinjska ura

S kuhinjsko uro lahko nastavite čas do 99 minut.

Deluje neodvisno od kuhališč in drugih nastavitvev. Ta funkcija kuhališča ne izključi samodejno.

Nastavitev

1. Pritisnite na simbol . Na prikazovalniku programske ure svetita simbol  in prikaz .
2. V nastavitvenem območju izberite želeni čas in za potrditev pritisnite na simbol .

Po nekaj sekundah se čas začne odštevati.

Sprememba ali brisanje časa

Pritisnite na simbol .

V nastavitvenem območju spremenite čas priprave ali nastavite , da tako zbrisete nastavljeni čas priprave.

Pritisnite na simbol , da potrdite izbrano nastavitev.

Po preteku časa

Po preteku časa se zasliši signal. Na prikazovalniku programske ure utripata **00** in simbol ▼.

Ko pritisnete na simbol ⏸, prikaza ugasneta.

Funkcija štoparice

Funkcija štoparice prikazuje čas, ki je preteklo od vklopa.

Deluje neodvisno od kuhališč in drugih nastavitev. Ta funkcija kuhališča ne izključi samodejno.

Vklop

Pritisnite na simbol ⏸. Na prikazovalniku programske ure svetita simbol **00** in prikaz ▼.

Čas se začne odšteti.

Izklop

Če pritisnete na simbol ⏸, se funkcija štoparice zaustavi. Prikazi programske ure svetijo naprej.

Ko ponovno pritisnete na simbol ⏸, prikazi ugasnejo.

Funkcija je izklopljena.

Funkcija PowerBoost

S funkcijo PowerBoost boste lahko večje količine vode pogreli hitreje kot s stopnjo kuhanja **9**.

To funkcijo je mogoče aktivirati za vsa kuhališča takrat, ko drugo kuhališče iste skupine ne deluje (glejte sliko).

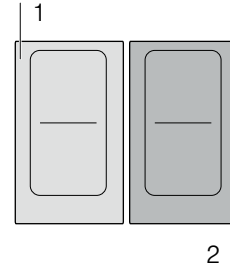

Opomba: Na območju prilagodljivega kuhališča je mogoče funkcijo Powerboost aktivirati tudi, ko kuhališče uporabljate kot edino kuhališče.

Vklop

1. Izberite kuhališče.
2. Pritisnite na simbol **boost**. Prikaz **b** sveti.

Funkcija je vklopljena.

Izklop

1. Izberite kuhališče.
2. Pritisnite na simbol **boost**. Prikaz **b** ugasne in kuhališče se vrne na stopnjo kuhanja **9**.

Funkcija je izklopljena.

Opomba: V določenih okoliščinah se lahko funkcija PowerBoost samodejno izključi, s čimer zaščiti elektronske elemente v notranjosti kuhališča.



Funkcija ShortBoost

S funkcijo ShortBoost lahko posodo segrejete hitreje kot s stopnjo kuhanja **9**.

Po izklopu funkcije izberite ustrezno stopnjo kuhanja za jed, ki jo pripravljate.

To funkcijo je mogoče aktivirati za vsa kuhališča takrat, ko drugo kuhališče iste skupine ne deluje (glejte sliko).

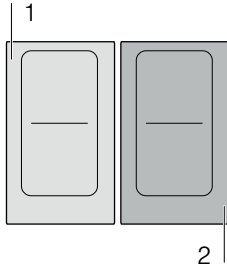

Opomba: Če prilagodljivo območje kuhanja uporabljate kot edino kuhališče, lahko vključite tudi funkcijo Shortboost.

Priporočila za uporabo

- Vedno uporabljajte posodo, ki prej ni bila segreta.
- Uporabljajte lonce in ponve z ravnim dnom. Ne uporabljajte posode s tankim dnom.
- Nikdar nenadzorovano ne segrevajte posode, olja, masla ali masti.
- Posod ne pokrivajte.
- Posodo postavite na sredino kuhališča. Prepričajte se, da premer dna posode ustreza velikosti kuhališča.
- Informacije o vrsti, velikosti in položaju posode najdete v razdelku → "Kuhanje z indukcijo"

Vklop

1. Izberite kuhališče.
 2. Dvakrat pritisnite na simbol .
Sveti prikaz **Pb.**.
- Funkcija je vklopljena.

Izklop

1. Izberite kuhališče.
 2. Pritisnite na simbol .
Prikaz **Pb.** ugasne in kuhališče se vrne na stopnjo kuhanja **9**.
- Funkcija je izklopljena.



Opomba: Po 30 sekundah se ta funkcija samodejno izklopi.





Funkcija za ohranjanje jedi toplih

Ta funkcija je primerna za topljenje čokolade ali masla in za ohranjanje jedi toplih.

Vklop

1. Izberite zeleno kuhališče.
2. V naslednjih 10 sekundah pritisnite na simbol .
Prikaz  sveti.
Funkcija je vklopljena.

Izklop

1. Izberite kuhališče.
2. Pritisnite na simbol .
Prikaz  ugasne. Kuhališče se izključi in prikaže se prikaz preostale toplote.
Funkcija je izklopljena.

Prenos nastavitve

S to funkcijo lahko stopnjo kuhanja, nastavljen čas priprave in izbrano funkcijo kuhanja prenesete z enega kuhališča na drugega.

Premaknite posodo z vključenega kuhališča na drugo kuhališče, da prenesete nastavitve.

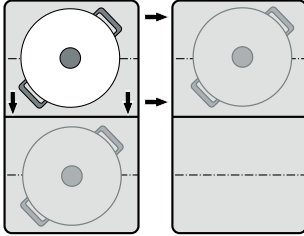

Opomba: Dodatne informacije o pravilnem položaju posode so vam na voljo v poglavju → "Prilagodljivo območje"

Aktiviranje

1. Posodo premaknite z vključenega kuhališča na drugo kuhališče.
Na prvotnem kuhališču utripa stopnja kuhanja. Aparat prepozna posodo in na prikazovalniku novega kuhališča utripata stopnja kuhanja, ki ste jo izbrali pred tem, in simbol ξ .
2. Izberite novo kuhališče, da potrdite nastavitve.
Stopnja kuhanja prvotnega kuhališča bo nastavljena na 00.

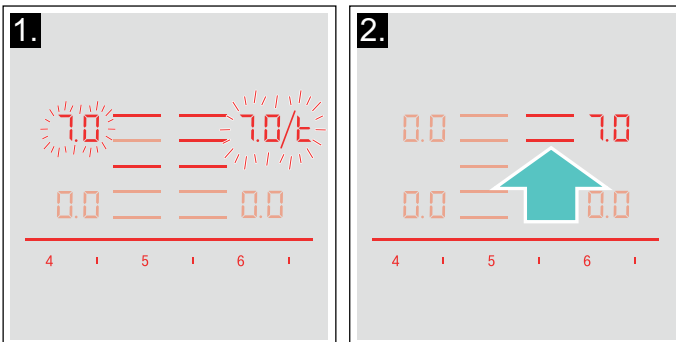

Nastavitve so bile prenesene na novo kuhališče.

Opombe

- Posodo prestavite na kuhališče, ki ni vključeno, za katerega še niste izbrali prednastavitve oz. na katerem pred tem ni stala druga posoda.
- Funkcijo PowerBoost ali ShortBoost je mogoče preklopiti z leve proti desni ali z desne proti levi, ko ni aktivno nobeno kuhališče.
- Če novo posodo postavite na drugo kuhališče, še preden ste potrdili nastavitve, lahko funkcijo uporabite za obe posodi.
- Če premaknete več posod, lahko funkcijo uporabite le za zadnjo premaknjeno posodo.

Funkcije za pomoč pri kuhanju

S funkcijami za pomoč pri kuhanju je kuhanje povsem preprosto in rezultat kuhanja je vedno optimalen. Priporočene temperaturne stopnje so primerne za vsako vrsto kuhanja.

Omogočajo pripravo brez prekomernega vrenja in zagotavljajo popolne rezultate pri kuhanju in praženju.

Senzorji med celotnim postopkom kuhanja prenašajo temperaturo lonca ali ponve. Pri tem je moč nenehno regulirana, kar zagotavlja pravilno temperaturo.

Ko je izbrana temperatura dosežena, lahko dodate jed. Jedi se ne bodo razkuhale ali zažgale oziroma prekipele.

Kuhališča, ki so opremljena s senzorjem za praženje, so označena s simbolom senzorja za praženje.

Funkcije za kuhanje so z brezžičnim senzorjem za temperaturo na voljo za vsa kuhališča.













To poglavje podaja informacije o:

- načinih delovanja pomoči pri kuhanju
- primerni posodi
- senzorjih in dodatnem priboru
- funkcijah in stopnjah kuhanja
- priporočenih jedeh

načinih delovanja pomoči pri kuhanju

S funkcijami za pomoč pri kuhanju lahko za vsako jed izberete najprimernejši način priprave.

Preglednica prikazuje različne nastavitve funkcij, ki so na voljo za funkcije pomoči pri kuhanju:

Funkcije za pomoč pri kuhanju	Temperaturne stopnje	Posoda	Razpoložljivost	Vklop
Senzor pečenja				
Dušenje/pečenje z malo maščobe	1, 2, 3, 4, 5			
Funkcije kuhanja				
Pogrevanje/ohranjanje jedi toplih	1 / 70 °C		Vsa kuhališča	
Poširanje	2 / 90 °C		Vsa kuhališča	
Kuhanje	3 / 100 °C		Vsa kuhališča	
Kuhanje v loncu na pritisk	4 / 120 °C		Vsa kuhališča	
Cvrtje z veliko olja v posodi*	5 / 170 °C		Vsa kuhališča	

*Predgrevanje s pokrovko in cvrtje brez pokrovke.

Če kuhalna plošča ni opremljena z brezžičnim senzorjem za kuhanje, ga lahko naknadno kupite v specializiranih trgovinah, pri naši servisni službi ali na naši uradni spletni strani.

Primerna posoda

Izberite kuhališče, ki najbolj ustreza premeru dna uporabljene posode, in postavite posodo na sredino kuhališča.

Za funkcije kuhanja uporabite posodo, ki je tako visoka, da potrebna količina vode sega nad silikonsko nalepko brezžičnega senzorja kuhanja.

Za senzor pečenja lahko nabavite posebno primerne ponve. Te lahko kupite na pooblaščenem servisu, v specializiranih trgovinah ali na spletu. V naših prospektih ali na spletu vam nudimo bogato ponudbo pribora za ta aparat.

Razpoložljivost in možnost spletnih naročil je odvisna od posamezne države. Podrobnosti najdete v prodajni dokumentaciji.

Opomba: Vsak dodaten pribor ni primeren za vse aparate. Pri nakupu pribora vedno navedite točno oznako aparata (št. E) .

Dodatni pribor

Ponev s premerom 15 cm

Priporočeni pribor za senzor pečenja.

Ponev s premerom 19 cm

Priporočeni pribor za senzor pečenja.

Ponev s premerom 21 cm

Priporočeni pribor za senzor pečenja.

Posoda Teppan Yaki

Priporočeni pribor za senzor pečenja. Samo za prilagodljivo kuhališče.

Posoda za žar

Priporočeni pribor za senzor pečenja. Samo za prilagodljivo kuhališče.

Te ponve so prevlečene s slojem proti prijemanju, kar omogoča pečenje z malo olja.

Opombe

- Senzor pečenja je bil posebej nastavljen za to vrsto in velikost ponev.
- Pri prilagodljivih kuhališčih se lahko zgodi, da se senzor pečenja pri drugačni velikosti ponve ali nepravilno nameščeni ponvi ne vklopi. Glejte poglavje → *"Prilagodljivo območje"*.
- Druge vrste ponev se lahko pregrejejo in temperatura je lahko nižja ali višja od izbrane temperaturne stopnje. Najprej uporabite najnižjo temperaturno stopnjo in jo po potrebi spremenite.

Za funkcije pomoči pri kuhanju je primerna vsaka posoda, ki je primerna za indukcijske kuhalne plošče. Informacije o posodi, ki je primerna za kuhanje z indukcijo, najdete v poglavju → *"Kuhanje z indukcijo"*.

V preglednici funkcij za pomoč pri kuhanju je za vsako funkcijo navedena ustrežna posoda.

Senzorji in dodaten pribor

Senzorji med celotnim postopkom kuhanja merijo temperaturo lonca. Tako je moč regulirana z visoko natančnostjo, kar zagotavlja pravilno temperaturo in popolne rezultate kuhanja.

Vaša kuhalna plošča je opremljena z različnimi sistemoma za merjenje temperature, ki zagotavljata najboljše rezultate:

- Temperaturni senzorji, ki so nameščeni v kuhalni plošči in nadzirajo temperaturo dna posode. Primerni za senzor pečenja.
- Brezžični senzor za kuhanje, ki podatke o temperaturi posode posreduje upravljalnemu polju. Primeren za funkcije kuhanja.

Senzor za kuhanje je nujno potreben pri uporabi funkcij pomoči pri kuhanju.

Če vaša kuhalna plošča ni opremljena z brezžičnim senzorjem za kuhanje, ga lahko naknadno kupite v specializiranih trgovinah, pri naši servisni službi ali na naši uradni spletni strani, pri čemer navedite referenčno številko HEZ39050.

Več podatkov o senzorju za kuhanje najdete v poglavju → *"Priprava in nega brezžičnega senzorja za temperaturo"*

Funkcije in stopnje kuhanja

Senzor praženja

S senzorjem za praženje lahko pripravite jedi v ponvi z malo olja.

Kuhališča s to funkcijo so označena s simbolom senzorja za praženje.

Prednosti

- Kuhališče se segreva le, ko je to potrebno. To zagotavlja prihranek energije. Olje ali maščoba se ne pregrejeta.
- Ko ima ponev optimalno temperaturo, da lahko dodate olje in jed, se oglasi zvočni signal.

Opombe

- Ponve ne pokrivajte s pokrovko, sicer regulator ne deluje. Uporabite lahko mrežo proti brizganju maščobe.
- Uporabljajte olje ali maščobo, ki sta primerna za praženje. Pri uporabi masla, margarine, hladno stiskanega ekstra deviškega olivnega olja ali svinjske masti nastavite temperaturno stopnjo 1 ali 2.
- Maščobe ali olja nikoli ne segrevajte brez nadzora.
- Če je temperatura kuhališča višja od temperature posode ali obratno, se senzor za temperaturo ne aktivira pravilno.
- Za cvrtje z veliko olja v loncu vedno uporabite funkcijo za kuhanje. "Cvrtje z veliko olja v loncu", kuhalna stopnja 5.

Temperaturne stopnje

Temperaturna stopnja	Primerno za
1 zelo nizka	Priprava in zgoščevanje omak, dušenje zelenjave in peka jedi z ekstra deviškimi oljčnim oljem, maslom ali margarino.
2 nizka	Pečenje jedi z ekstra deviškimi oljčnim oljem, maslom ali margarino, npr. omlete.
3 srednja-nizka	Pečenje rib in debelejših kosov, npr. mesnih kroglic in klobasic.
4 srednja-visoka	Pečenje steakov, dobro pečenih, paniranih globoko zamrznjenih jedi in tankih jedi, npr. zrezkov, na trakove narezanega mesa in zelenjave.
5 visoka	Pečenje jedi pri visokih temperaturah, npr. angleško pečenih zrezkov (krvavih) ali srednje pečenih, krompirjevih kroglic in pečene krompirja.

Nastavitev

Iz preglednice izberite ustrezno temperaturno stopnjo. Na kuhališče postavite prazno posodo.

1. Izberite kuhališče. Pritisnite na simbol . Na prikazovalniku kuhališč sveti .

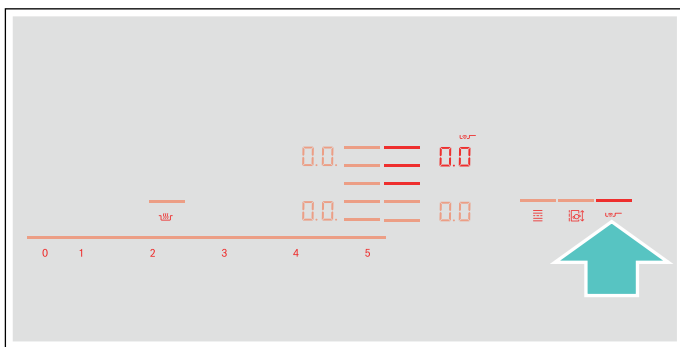

2. V naslednjih 10 sekundah v nastavitvenem območju izberite zeleno temperaturo.

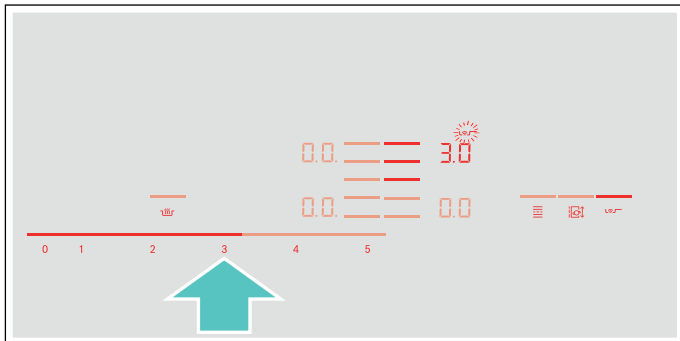

Funkcija je vklopljena.

Simbol za temperaturo  utripa, dokler ni dosežena temperatura peke. Nato se zasliši zvočni signal in simbol za temperaturo ugasne.

3. Ko je temperatura peke dosežena, v ponev najprej nalijte olje in nato vanjo položite živila.

Opomba: Jedi obračajte, da se ne prismojijo.

Izklop senzorja pečenja

Izberite kuhališče in v nastavitvenem območju nastavite . Kuhališče se izključi in pojavi se prikaz preostale toplote.

Funkcije kuhanja

S temi funkcijami lahko pogrevate živila, kuhate, kuhate v loncih na pritisk ali cvrete v loncu z veliko olja in pri tem nadzirate temperaturo.

Funkcije so na voljo za vsa kuhališča.

Prednosti

- Kuhališče se segreva le, če je to potrebno za vzdrževanje temperature. Na ta način prihranite energijo, olje ali maščoba pa se ne pregreje.
- Temperatura je pod nenehnim nadzorom. Na ta način preprečite prekipevanje jedi. Temperaturne stopnje pri tem ni treba spremeniti.
- Zvočni signal se oglasi, ko voda ali olje doseže optimalno temperaturo, da lahko vanj vložite jed. Če je treba jed dodati že takoj na začetku, je to razvidno iz preglednice.

Opombe

- Uporabljajte lonce in ponve z ravnim in debelim dnom. Ne uporabljajte loncev in ponev s tankim ali deformiranim dnom.
- Posodo napolnite do takšne višine, da bo vsebina prekrivala silikonsko nalepko senzorja za kuhanje.
- Za pečenje z majhno količino olja uporabite senzor pečenja.
- Posodo namestite tako, da je senzor za kuhanje obrnjen proti stranski zunanji površini kuhalne plošče.
- Med pripravo ne odstranjujte senzorja za kuhanje s posode.
- Po koncu priprave odstranite senzor za kuhanje s posode. Bodite previdni, senzor za kuhanje je lahko zelo vroč.

Temperaturna območja in stopnja

Funkcije kuhanja	Temperaturna stopnja	Temperaturno območje	Primerno za
Pogrevanje, ohranjanje jedi toplih	1/70 °C	60–70 °C	npr. juhe, punč
Poširanje	2/90 °C	80–90 °C	npr. riž, mleko
Kuhanje	3/100 °C	90–100 °C	npr. testenine, zelenjava
Kuhanje v loncu na pritisk	4/120 °C	110–120 °C	npr. piščanec, enolončnice.
Cvrtje z veliko olja v posodi	5/170 °C	170–180 °C	npr. krofi, kroglice iz mletega mesa

Nasveti za kuhanje s funkcijami za pomoč pri kuhanju

- Funkcija pogrevanja/ ohranjanja jedi toplih: globoko zamrznjeni izdelki v porcijah, npr. špinača. Globoko zamrznjen izdelek dajte v posodo. Prilijte količino vode, ki jo je navedel proizvajalec. Pokrijte posodo in izberite stopnjo 1/70 °C. Občasno premešajte.
- Funkcija poširanja: ta funkcija je primerna za kuhanje živil pri nizki temperaturi in za zgoščevanje omak in enolončnic. Izberite stopnjo 2/90 °C.
- Funkcija kuhanja: ta funkcija omogoča vretje vode v pokriti posodi, ne da bi prekipela. Nadzor nad temperaturo vam omogoča učinkovito kuhanje. Izberite stopnjo 3/100 °C.
- Funkcija kuhanja v loncu na pritisk: upoštevajte priporočila proizvajalca. Po zvočnem signalu nadaljujte s pripravo v skladu s priporočenim časom. Izberite stopnjo 4/120 °C.
- Funkcija cvrtja z veliko olja: olje segrevajte v pokriti posodi. Po zvočnem signalu odkrijte pokrovko in dodajte jed (če v preglednici priporočenih jedi ni navedeno drugače). Izberite stopnjo 5/170 °C.

Opombe

- Vedno kuhajte z zaprto pokrovko. Izjema: „Cvrtje z veliko olja v posodi“, temperaturna stopnja 5/170 °C.
- Če se ne oglasi zvočni signal, se prepričajte, da je posoda pokrita s pokrovko.
- Olja nikoli ne segrevajte brez nadzora. Uporabljajte olje ali maščobo, ki sta primerna za cvrtje. Ne kombinirajte različnih maščob za cvrtje, npr. olja z mastjo. Vroče mešanice maščob se lahko penijo.
- Če rezultat kuhanja ni zadovoljiv, npr. pri kuhanju krompirja, naslednjič uporabite večjo količino vode, vendar ohranite priporočeno temperaturno stopnjo.

Nastavitev vrelišča

Vrelišče je odvisno od nadmorske višine. Če vode vre prešibko ali premočno, je mogoče nastaviti vrelišče. Pri tem postopajte, kot je opisano v nadaljevanju:

- Izbira osnovnih nastavitvev **4**, glejte poglavje → "Osnovne nastavitve"
- Kot osnovna nastavev je standardno izbrana nastavev 3. Če je vaše prebivališče na nadmorski višini med 200 in 400 m. M., če vrelišča ni treba nastaviti, sicer izberite nastavev, ki je v naslednji preglednici podana za ustrezno nadmorsko višino:

Višina	Nastavitvena vrednost 4
0–100 m	1
100–200 m	2
200–400 m	3*
400–600 m	4
600–800 m	5
800–1000 m	6
1000–1200 m	7
1200–1400 m	8
Nad 1400 m	9

* Osnovna nastavev

Opomba: Temperaturna stopnja 3/100 °C zadošča za učinkovito kuhanje, čeprav voda ne vre premočno. Kljub temu lahko spremenite vrelišče. Če na primer želite, da bo voda vrela močnejše, lahko izberete manjšo nadmorsko višino.

Nastavitev

Pred prvo uporabo funkcij za kuhanje je treba vzpostaviti povezavo med brezžičnim senzorjem za kuhanje in upravljalnim poljem. V ta namen si preberite poglavje → "📶 Brezžični temperaturni senzor"

1. Senzor za temperaturo pritrdite na posodo, glejte poglavje → "Priprava in nega brezžičnega senzorja za temperaturo"
2. Posodo z zadostno količino vodo postavite na kuhališče in jo vedno pokrijte s pokrovko.
3. Izberite kuhališče, na katerem je nameščena posoda s senzorjem temperature.
4. Dotaknite se simbola 📶 senzorja za temperaturo. Na upravljalnem polju sveti prikaz 📶.

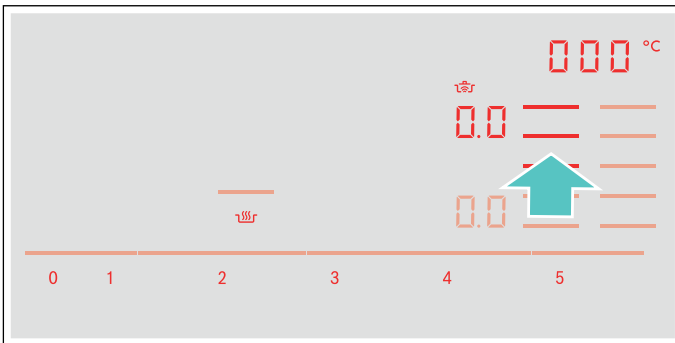

5. Iz preglednice izberite ustrezno temperaturno stopnjo.

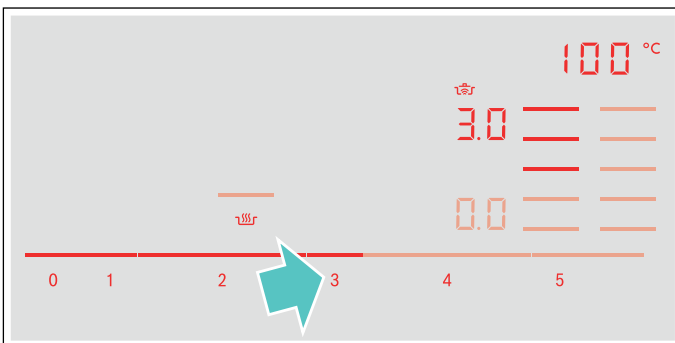

Funkcija je vklopljena.

Simbol za temperaturo 📶 utripa, dokler voda ali olje ne dosežeta ustrezne temperature za jed. Oglasi se zvočni signal in simbol za temperaturo ne utripa več.

6. Po zvočnem signalu snemite pokrovko ter dodajte jed. Med pripravo naj bo posoda zaprta.
Opomba: Pri funkciji za cvrtje z veliko olja ne uporabljajte pokrovke.

Izklop funkcij kuhanja

Izberite kuhališče in v nastavitvenem območju nastavite 📶. Kuhališče se izklopi in prikaže se prikaz preostale toplote.























Opomba: Če želite ponovno aktivirati funkcije pomoči pri kuhanju, počakajte pribl. 10 sekund.

Priporočene jedi

Naslednja preglednica prikazuje izbiro jedi in je razdeljena glede na živila. Temperatura in čas priprave sta odvisna od količine, stanja in kakovosti živil.

Funkcije za pomoč pri kuhanju:

	Senzor praženja za ponve
	Senzor kuhanja

Meso	Funkcije za pomoč pri kuhanju	Temperaturna stopnja	Skupni čas priprave od zvočnega signala (min.)
Praženje z malo olja			
Zrezek, naraven ¹		4	6 - 10
Zrezek, paniran ¹		4	6 - 10
File ²		4	6 - 10
Zarebrnice ¹		3	10 - 15
Cordon bleu ¹		4	10 - 15
Dunajski zrezek ¹		4	10 - 15
Steak, angleško pečen (debeline 3 cm) ²		5	6 - 8
Steak, srednje pečen (debeline 3 cm) ²		5	8 - 12
Steak, dobro pečen (debeline 3 cm) ¹		4	8 - 12
Perutninska prsa (debeline 2 cm) ¹		3	10 - 20
Meso, narezano na trakove ³		4	7 - 12
Giros ³		4	7 - 12
Slanina ¹		2	5 - 8
Mleto meso ³		4	6 - 10
Hamburger (debeline 1,5 cm) ¹		3	6 - 15
Mesne polpete (debeline 2 cm) ¹		3	10 - 20
Polnjene mesne polpete ¹		3	10 - 20
Obarjene klobase ¹		3	8 - 20
Surove klobasice ¹		3	8 - 20
Kuhanje tik pod vreliščem			
Klobasice ⁴		2 - 90 °C	10 - 20
Kuhanje			
Mesni cmoki ⁴		3 - 100 °C	20 - 30
Kokoš za juho ⁴		3 - 100 °C	60 - 90
Kuhana govedina ⁴		3 - 100 °C	60 - 90

¹ Večkrat obrnite.





² Olje in živila dodajte po zvočnem signalu.

³ Redno mešajte.

⁴ Segrevanje in kuhanje v pokriti posodi. Jed dodajte po zvočnem signalu.

⁵ Jed dodajte na začetku.

⁶ Olje segrevajte pri zaprti pokrovki. Pecite zaporedoma in brez pokrovke.

Meso	Funkcije za pomoč pri kuhanju	Temperaturna stopnja	Skupni čas priprave od zvočnega signala (min.)
Kuhanje v loncu na pritisk			
Kokoš za juho ⁵		4 - 120 °C	15 - 25
Kuhana govedina ⁵		4 - 120 °C	15 - 25
Cvrenje z veliko olja			
Cvrenje kosov piščanca ⁶		5 - 170 °C	10 - 15
Cvrenje mesnih cmokov ⁶		5 - 170 °C	10 - 15

¹ Večkrat obrnite.









² Olje in živila dodajte po zvočnem signalu.

³ Redno mešajte.

⁴ Segrevanje in kuhanje v pokriti posodi. Jed dodajte po zvočnem signalu.

⁵ Jed dodajte na začetku.









⁶ Olje segrevajte pri zaprti pokrovki. Pecite zaporedoma in brez pokrovke.

Riba	Funkcije za pomoč pri kuhanju	Temperaturna stopnja	Skupni čas priprave od zvočnega signala (min.)
Praženje z malo olja			
Ribji file, naraven ¹		4	10 - 20
Ribji file, paniran ¹		3	10 - 20
Raki ¹		4	4 - 8
Kozice ¹		4	4 - 8
Pečena riba, cela ¹		3	10 - 20
Kuhanje tik pod vreliščem			
Dušena riba ²		2 - 90 °C	15 - 20
Cvrenje z veliko olja			
Cvrenje ribe v pivskem testu ³		5 - 170 °C	10 - 15
Cvrenje panirane ribe ³		5 - 170 °C	10 - 15

¹ Večkrat obrnite.

² Segrevanje in kuhanje v pokriti posodi. Jed dodajte po zvočnem signalu.

³ Olje segrevajte pri zaprti pokrovki. Pecite zaporedoma in brez pokrovke.

Jajčne jedi	Funkcije za pomoč pri kuhanju	Temperaturna stopnja	Skupni čas priprave od zvočnega signala (min.)
Praženje z malo olja			
Jajca na oko na maslu ¹		2	2-6
Jajca na oko ²		4	2-6
Umešana jajca ³		2	4-9
Omleta ⁴		2	3-6
Palačinke ⁴		5	1,5-2,5
Ocvrte kruhove rezine ⁴		3	4-8
Cesarski praženec ⁴		3	10-15
Kuhanje			
Kuhana jajca ⁵		3 - 100 °C	5-10











¹ Maslo in jed dodajte po zvočnem signalu.

² Olje in živila dajte v ponev po zvočnem signalu.

³ Redno mešajte.

⁴ Celoten čas priprave na porcijo. Pecite eno za drugo.

⁵ Jed dodajte na začetku.

Zelenjava in stročnice	Funkcije za pomoč pri kuhanju	Temperaturna stopnja	Skupni čas priprave od zvočnega signala (min.)
Praženje z malo olja			
Česen ¹		2	2-10
Dušena čebula ¹		2	2-10
Čebulni obročki ¹		3	5-10
Bučke ²		3	4-12
Jajčevci ²		3	4-12
Paprika ¹		3	4-15
Peka zelenih belušev ²		3	4-15
Gobe ¹		4	10-15
Dušenje zelenjave na olju ¹		1	10-20
Glazirana zelenjava ¹		3	6-10















¹ Redno mešajte.

² Večkrat obrnite.

³ Segrevanje in kuhanje v pokriti posodi. Živila dajte v ponev po zvočnem signalu.

⁴ Jed dodajte na začetku.

⁵ Olje segrevajte pri zaprti pokrovki. Pecite zaporedoma in brez pokrovke.

Zelenjava in stročnice	Funkcije za pomoč pri kuhanju	Temperaturna stopnja	Skupni čas priprave od zvočnega signala (min.)
Kuhanje			
Brokoli ³		3 - 100 °C	10 - 20
Cvetača ³		3 - 100 °C	10 - 20
Brstični ohrovt ³		3 - 100 °C	30 - 40
Stročji fižol ³		3 - 100 °C	15 - 30
Čičerika ⁴		3 - 100 °C	60 - 90
Grah ³		3 - 100 °C	15 - 20
Leča ⁴		3 - 100 °C	45 - 60
Kuhanje v loncu na pritisk			
Zelenjava v loncu na pritisk ⁴		4 - 120 °C	3 - 6
Čičerika v loncu na pritisk ⁴		4 - 120 °C	25 - 35
Beli fižol v loncu na pritisk ⁴		4 - 120 °C	25 - 35
Leča v loncu na pritisk ⁴		4 - 120 °C	10 - 20
Cvrenje z veliko olja			
Cvrenje panirane zelenjave ⁵		5 - 170 °C	4 - 8
Cvrenje zelenjave v pivskem testu ⁵		5 - 170 °C	4 - 8
Cvrenje paniranih gob ⁵		5 - 170 °C	4 - 8
Cvrenje gob v pivskem testu ⁵		5 - 170 °C	4 - 8

¹ Redno mešajte.

² Večkrat obrnite.

³ Segrevanje in kuhanje v pokriti posodi. Živila dajte v ponev po zvočnem signalu.

⁴ Jed dodajte na začetku.

⁵ Olje segrevajte pri zaprti pokrovki. Pecite zaporedoma in brez pokrovke.

Krompir	Funkcije za pomoč pri kuhanju	Temperaturna stopnja	Skupni čas priprave od zvočnega signala (min.)
Praženje z malo olja			
Pečen krompir v oblicah ¹		5	6 - 12
Ocvrt krompirček (iz surovega krompirja) ¹		4	15 - 25
Krompirjevi ocvrtki ²		5	2,5 - 3,5
Švicarske krompirjeve polpete ³		2	50 - 55
Glaziran krompir ¹		3	10 - 15
Kuhanje tik pod vreliščem			
Kuhanje krompirjevih cmokov ⁴		2 - 90 °C	30 - 40
Kuhanje			
Kuhanje krompirja ⁵		3 - 100 °C	30 - 45
Kuhanje v loncu na pritisk			
Krompir v loncu na pritisk ⁵		4 - 120 °C	10 - 20

¹ Redno mešajte.

² Celoten čas priprave na porcijo. Pecite eno za drugo.

³ Olje in živila dajte v ponev po zvočnem signalu.

⁴ Segrevanje in kuhanje v pokriti posodi. Jed dodajte po zvočnem signalu.

⁵ Jed dodajte na začetku.

Testenine in žita	Funkcije za pomoč pri kuhanju	Temperaturna stopnja	Skupni čas priprave od zvočnega signala (min.)
Kuhanje tik pod vreliščem			
Riž ¹		2 - 90 °C	25 - 35
Polenta ²		2 - 90 °C	3 - 8
Zdrobova kaša ²		2 - 90 °C	5 - 10
Kuhanje			
Testenine ²		3 - 100 °C	7 - 10
Žepki ²		3 - 100 °C	6 - 15
Kuhanje v loncu na pritisk			
Riž v loncu na pritisk ³		4 - 120 °C	5 - 8

¹ Segrevanje in kuhanje v pokriti posodi. Jed dodajte po zvočnem signalu.



² Redno mešajte.

³ Jed dodajte na začetku.







Juhe	Funkcije za pomoč pri kuhanju	Temperaturna stopnja	Skupni čas priprave od zvočnega signala (min.)
Kuhanje tik pod vreliščem Kremne juhe iz vrečke ¹		2 - 90 °C	10 - 15
Kuhanje Domače mesne juhe ² Juhe iz vrečke ¹	 	3 - 100 °C 3 - 100 °C	60 - 90 5 - 10
Kuhanje v loncu na pritisk Domača mesna juha v loncu na pritisk ²		4 - 120 °C	20 - 30

¹ Redno mešajte.

² Jed dodajte na začetku.

Omake	Funkcije za pomoč pri kuhanju	Temperaturna stopnja	Skupni čas priprave od zvočnega signala (min.)
Praženje z malo olja Paradižnikova omaka z zelenjavo ¹ Bešamel omaka ¹ Sirova omaka ¹ Zgoščevanje omake ¹ Sladke omake ¹	    	1 1 1 1 1	25 - 35 10 - 20 10 - 20 25 - 35 15 - 25

















¹ Redno mešajte.

Sladica	Funkcije za pomoč pri kuhanju	Temperaturna stopnja	Skupni čas priprave od zvočnega signala (min.)
Kuhanje tik pod vreliščem Mlečni riž ¹ Ovsena kaša ¹ Čokoladni puding ¹	  	2 - 90 °C 2 - 90 °C 2 - 90 °C	40 - 50 10 - 15 3 - 5
Kuhanje Kompot ²		3 - 100 °C	15 - 25
Cvrenje z veliko olja Cvrenje krofov ³ Cvrenje ameriških krofov ³ Cvrenje mišk ³	  	5 - 170 °C 5 - 170 °C 5 - 170 °C	5 - 10 5 - 10 5 - 10

¹ Redno mešajte.

² Jed dodajte na začetku.

³ Olje segrevajte pri zaprti pokrovki. Pecite zaporedoma in brez pokrovke.









Globoko zamrznjeni izdelki	Funkcije za pomoč pri kuhanju	Temperaturna stopnja	Skupni čas priprave od zvočnega signala (min.)
Praženje z malo olja			
Zrezek ¹		4	15 - 20
Cordon bleu ¹		4	10 - 30
Perutninska prsa ¹		4	10 - 30
Piščancji medaljoni ¹		4	10 - 15
Giros ²		4	10 - 15
Kebab ²		4	10 - 15
Ribji file, naraven ¹		3	10 - 20
Ribji file, paniran ¹		3	10 - 20
Ribje palčke ¹		4	8 - 12
Peka ocvrtega krompirčka ²		5	4 - 6
Jedi iz ponve ²		3	6 - 10
Spomladanski zavitki ¹		4	10 - 30
Camembert ¹		3	10 - 15
Ohranjanje jedi toplih, pogrevanje			
Zelenjava v smetanovi omaki ²		1 - 70 °C	15 - 20
Kuhanje			
Stročji fižol, globoko zamrznjen ³		3 - 100 °C	15 - 30
Cvrenje z veliko olja			
Cvrenje ocvrtega krompirčka ⁴		5 - 170 °C	4 - 8

¹ Večkrat obrnite.

² Redno mešajte.

³ Segrevanje in kuhanje v pokriti posodi. Jed dodajte po zvočnem signalu.

⁴ Olje segrevajte pri zaprti pokrovki. Pecite zaporedoma in brez pokrovke.

Razno	Funkcije za pomoč pri kuhanju	Temperaturna stopnja	Skupni čas priprave od zvočnega signala (min.)
Praženje z malo olja			
Camembert ¹		3	7 - 10
Opečene kruhove kocke ²		3	6 - 10
Suhe pripravljene jedi ³		1	5 - 10
Praženje mandeljnov ⁴		4	3 - 15
Praženje oreščkov ⁴		4	3 - 15
Praženje pinjol ⁴		4	3 - 15
Ohranjanje jedi toplih, pogrevanje			
Pogrevanje golaževe juhe ⁵		1 - 70 °C	10 - 20
Pogrevanje kuhanega vina ⁵		1 - 70 °C	5 - 15
Kuhanje tik pod vreliščem			
Segrevanje mleka ⁵		2 - 90 °C	3 - 10

¹ Večkrat obrnite.

² Redno mešajte.

³ Vodo dodajte po zvočnem signalu. Živila dodajte, takoj ko voda zavre.

⁴ Jed dodajte po zvočnem signalu.

⁵ Jed dodajte na začetku.

Teppan Yaki in Grill za prilagodljivo kuhališče

Pribor Teppan Yaki in Grill je idealen za prilagodljivo kuhališče in optimalen za uporabo senzorja pečenja.

Grill

































Grill se prilagodi na prilagodljivo kuhališče. Večje in manjše količine mesa, rib, sveže zelenjave in kruha lahko pripravljate popolnoma preprosto in zdravo z malo olja. Narebrena oblika prepreči, da bi se jedi napojile preveč maščobe. Preprosta uporaba omogoča pripravo jedi na žaru, ki so na videz in po okusu enake jedem, pripravljenim na tradicionalnem žaru. Na žar ali površino jedi nalijte nekaj olja, da olajšate prenos toplote.

Teppan Yaki

Teppan Yaki omogoča preprosto in zdravo pripravo mesa, rib, morskih sadežev, zelenjave, sladic in kruha z zelo malo olja. Teppan Yaki se popolnoma prilagodi na prilagodljivo kuhališče. Neposreden stik s ploščo in enakomeren prenos toplote omogočite, da med praženjem in pečenjem struktura, barva in sočnost živil ostanejo nespremenjene.

Naslednja razpredelnica prikazuje izbiro jedi in je razdeljena glede na živila. Temperatura in čas priprave sta odvisna od količine, stanja in kakovosti živil.

Opomba: Prilagodljivo območje nastavite kot edino kuhališče, da funkcijo pravilno vklopite.

	Posoda	Temperaturna stopnja	Celotni čas priprave jedi od zvočnega opozorila (min.)
Meso			
Naravni zrezek ¹	 / 	4	6 - 10
File ¹	 / 	4	6 - 10
Kotleti ¹	 / 	3	10 - 15
Angleško pečeni steaki (debeline 3 cm) ¹	 / 	5	6 - 8
Srednje pečeni steaki (debeline 3 cm) ¹	 / 	5	8 - 12
Dobro pečeni steaki (debeline 3 cm) ¹	 / 	4	8 - 12
Perutninska prsa (debeline 2 cm) ¹	 / 	3	10 - 20
Slanina ¹	 / 	3	5 - 8
Hamburger ¹	 / 	3	6 - 15
Obarjene klobase ¹	 / 	4	8 - 20
Surove klobasice ¹	 / 	4	8 - 20
Giros ²		4	7 - 12
Mleto meso ²		4	6 - 10
Ribe in morski sadeži			
Naravni ribji fileji ¹	 / 	4	10 - 20
Raki ¹	 / 	4	4 - 8
Kozice ¹	 / 	4	4 - 8
Peka celih rib ¹	 / 	3	15 - 30

¹ Po zvočnem opozorilu dodajte olje (po potrebi) in živila. Po potrebi obrnite.





























² Po zvočnem opozorilu dodajte olje (po potrebi) in živila. Redno mešajte.

³ Po zvočnem opozorilu dodajte maslo in živila. Po potrebi obrnite.

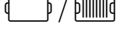
⁴ Po zvočnem opozorilu dodajte olje (po potrebi) in živila. Celoten čas na eno porcijo. Pecite eno za drugo.

⁵ Po zvočnem opozorilu dodajte olje (natrite površino jedi) in živila. Po potrebi obrnite.

⁶ Po zvočnem opozorilu dodajte živila.

	Posoda	Temperaturna stopnja	Celotni čas priprave jedi od zvočnega opozorila (min.)
Zelenjava			
Bučke ¹	 / 	3	4 - 12
Jajčevci ¹	 / 	3	4 - 12
Paprika ¹	 / 	3	4 - 15
Peka zelenih belušev ¹	 / 	3	4 - 15
Gobe ²	 / 	4	10 - 15
Česen ²		2	2 - 10
Dušenje čebule ²		2	2 - 10
Glaziranje zelenjave ²		3	6 - 10
Krompir			
Pečen krompir iz krompirja v oblicah ²		5	6 - 12
Krompirjevi ocvrtki ⁴		5	2,5 - 3,5
Glaziran krompir ²		3	10 - 15
Jajčne jedi			
Jajca na oko na maslu ³		2	2 - 6
Jajca na oko na olju ¹		4	2 - 6
Umešana jajca ²		2	4 - 9
Omleta ⁴		2	3 - 6
Palačinke ⁴		5	1,5 - 2,5
Ocvrte kruhove rezine ⁴		3	4 - 8
Cesarski praženec ⁴		3	10 - 15
Razno			
Praženje ⁵	 / 	4	4 - 6
Opečene kruhove kocke ²		3	6 - 10
Praženje mandeljnov ⁶		4	3 - 15
Praženje oreščkov ⁶		4	3 - 15
Praženje pinjol ⁶		4	3 - 15

¹ Po zvočnem opozorilu dodajte olje (po potrebi) in živila. Po potrebi obrnite.

² Po zvočnem opozorilu dodajte olje (po potrebi) in živila. Redno mešajte.

³ Po zvočnem opozorilu dodajte maslo in živila. Po potrebi obrnite.

⁴ Po zvočnem opozorilu dodajte olje (po potrebi) in živila. Celoten čas na eno porcijo. Pecite eno za drugo.

⁵ Po zvočnem opozorilu dodajte olje (natrite površino jedi) in živila. Po potrebi obrnite.

⁶ Po zvočnem opozorilu dodajte živila.

Brezžični temperaturni senzor

Pred prvo uporabo funkcij za kuhanje je treba vzpostaviti povezavo med brezžičnim temperaturnim senzorjem in upravljalnim poljem.

Priprava in nega brezžičnega senzorja za temperaturo

To poglavje vsebuje naslednje informacije:

- Namestitev silikonske nalepke
- Namestitev brezžičnega senzorja za kuhanje
- Čiščenje
- Menjava baterije

Silikonsko nalepko in senzor za kuhanje lahko naknadno kupite v specializiranih trgovinah, pri naši servisni službi ali na naši uradni spletni strani. Pri tem navedite ustrezno referenčno številko:

00577921	Komplet s 5 silikonskimi nalepkami
HEZ39050	Senzor za kuhanje in komplet s 5 silikonskimi nalepkami

Namestitev silikonske nalepke

Temperaturni senzor je na posodo pritrjen s silikonsko nalepko.

Pred prvo uporabo posode s funkcijami za kuhanje namestite silikonsko nalepko neposredno na posodo. Pomembno:

1. Mesto, na katero jo boste prilepili, ne sme biti mastno. Očistite posodo, dobro jo posušite in mesto, kamor jo boste prilepili, zdrgnite, npr. z alkoholom.
2. Odstranite zaščitno folijo s silikonske nalepke. Nalepite nalepko na zunanjo stran posode v ustrezni višini, pri čemer si pomagajte s priloženo šablono.

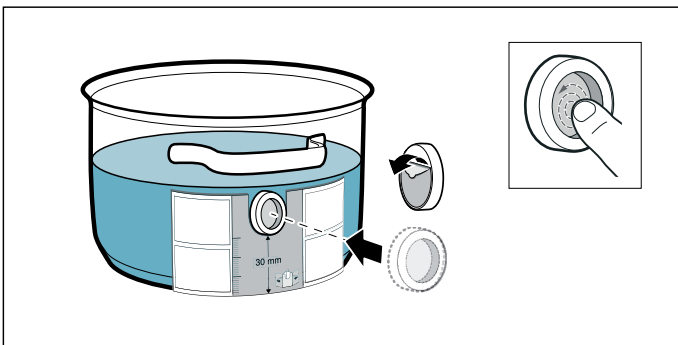

3. Pritisnite na celo površino silikonske nalepke, tudi na sredino.

Lepilo potrebuje 1 uro, da se pravilno posuši. Posode v tem času ne uporabljajte ali čistite.

Opombe

- Posode s silikonsko nalepko ne pustite dlje časa v milnici.
- Če se silikonska nalepka odlepi, je treba uporabiti novo.

Montaža brezžičnih temperaturnih senzorjev

Senzor za temperaturo na silikonski element namestite tako, da se mu popolnoma prilega.

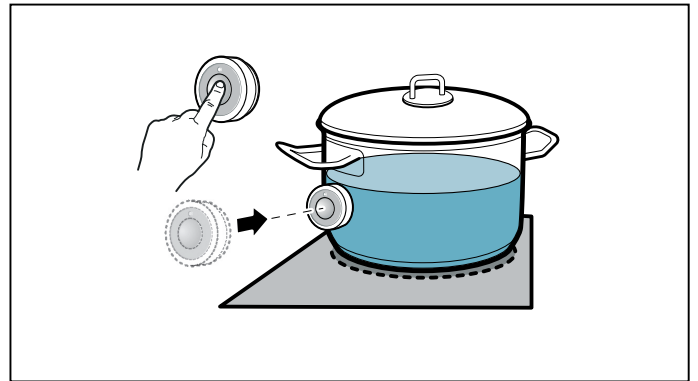

Opombe

- Silikonski element mora biti pred namestitvijo senzorja za temperaturo popolnoma suh.
- Posodo namestite tako, da je senzor za temperaturo usmerjen v stransko zunanjo površino kuhalne plošče.
- Senzor za temperaturo ne sme biti usmerjen v drugo vročo posodo, da preprečite pregretje.
- Po koncu priprave senzor za temperaturo snemite s posode. Shranite ga na varnem in čistem mestu in ne v bližini virov toplote.
- Hkrati lahko uporabljate do tri senzorje za temperaturo.

Povezava brezžičnega senzorja za temperaturo z upravljalnim poljem

Upoštevajte navodila v nadaljevanju, če želite brezžični senzor za temperaturo povezati z upravljalnim poljem:

1. Izberite meni **14**, glejte poglavje → "Osnovne nastavitve"
Prikaz kuhališča sveti.
2. Izberite kuhališče, katerega prikaz zasveti. Zasliši se zvočni signal. Prikaz **14** sveti.
3. V roku 30 sekund pritisnite simbol **14** na brezžičnem senzorju za temperaturo.
Po nekaj sekundah se na prikazu kuhališča prikaže rezultat povezave z upravljalnim poljem.

Rezultat

0	Napačna povezava
1	Napačna povezava: zaradi napake pri prenosu.
2	Napačna povezava: zaradi napake senzorja za temperaturo.

- Ko je senzor za temperaturo pravilno povezan z upravljalno ploščo, so funkcije za kuhanje na voljo.
- Napaka pri povezavi zaradi motnje temperaturnega senzorja se lahko pojavi iz naslednjih razlogov:
 - Napaka v komunikaciji Bluetooth.
 - Simbola na senzorju za temperaturo niste pritisnili v roku 30 sekund po izbiri kuhališča.
 - Baterija senzorja za temperaturo je prazna.
 Ponastavite brezžični senzor za temperaturo in ponovite postopek za povezavo.
- Če se pojavi napaka pri povezavi zaradi napake pri prenosu, ponovite postopek povezave. Če se pri povezovanju še naprej pojavlja napaka **!**, se obrnite na servisno službo.

Ponastavitev brezžičnega senzorja za temperaturo

1. Držite simbol  pritisnjen pribl. 8–10 sekund. Medtem se trikrat prižge LED-indikator senzorja za temperaturo. Ko LED-indikator zasveti tretjič, se začne ponastavitev. V tem trenutku umaknite prst s simbola. Ko LED-indikator ugasne, je brezžični senzor za temperaturo ponastavljen.
2. Ponovite postopek povezave od 2. točke.

Čiščenje

Brezžičnega senzorja za temperaturo ne čistite v pomivalnem stroju.

Senzor za temperaturo

Senzor za temperaturo čistite z vlažno krpo. Nikoli ne čistite v pomivalnem stroju. Ne potaplajte v vodo in ne čistite pod tekočo vodo.

Po kuhanju senzor za temperaturo odstranite s posode. Shranite ga na varnem in čistem mestu, na primer v embalaži, in ne v bližini virov toplote.

Silikonska nalepka

Preden jo namestite na temperaturni senzor, jo očistite in posušite. Primerna je za pomivanje v pomivalnem stroju.

Opomba: Posode s silikonsko nalepko ne pustite dlje časa v milnici.

Okno senzorja za temperaturo

Okno senzorja mora vedno biti čisto in suho. Postopajte na sledeč način:

- Redno odstranjujte umazanijo in sledi maščobe.
- Za čiščenje uporabljajte mehko krpo ali vatirane palčke in čistilo za steklo.

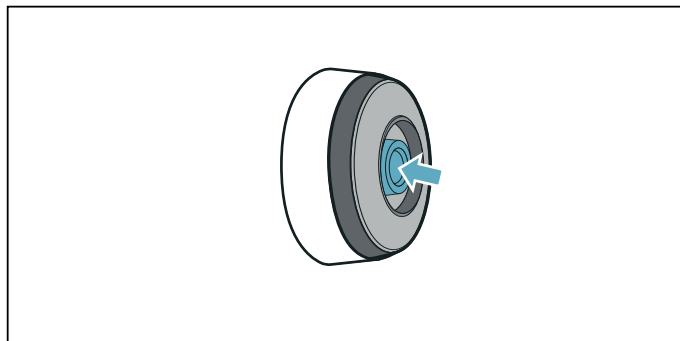

Opombe

- Ne uporabljajte abrazivnih čistil ali pripomočkov, kot so grobe gobice, ščetke.
- Okna senzorja se ne dotikajte s prsti. Lahko se umaže ali opraska.

Menjava baterije

Če temperaturni senzor ne zasveti, ko pritisnete na simbol, se je baterija izpraznila.

Menjava baterije:

1. Snemite silikonski pokrov spodnjega dela temperaturnega senzorja in odvijte oba vijaka z izvijačem.

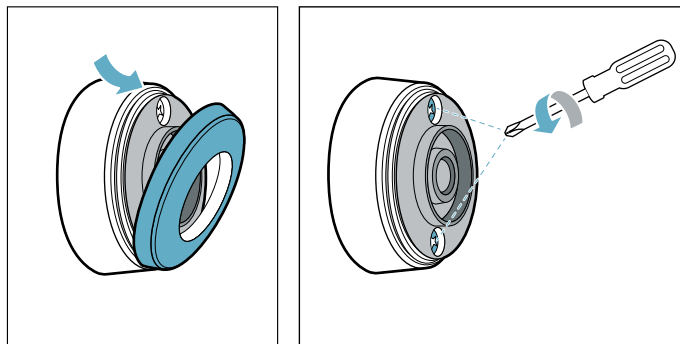

2. Odprite zaporo temperaturnega senzorja. Iz spodnjega dela ohišja vzemite baterijo in vanj vstavite novo (pazite, da jo pravilno obrnite).

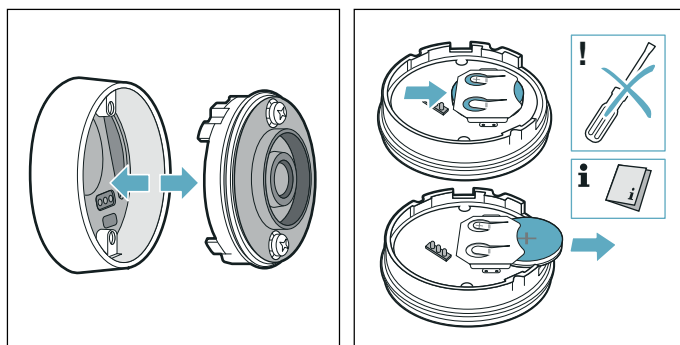

Pozor!

Za odstranitev baterije ne uporabljajte kovinskih predmetov. Ne dotikajte se priključnih polov baterije.

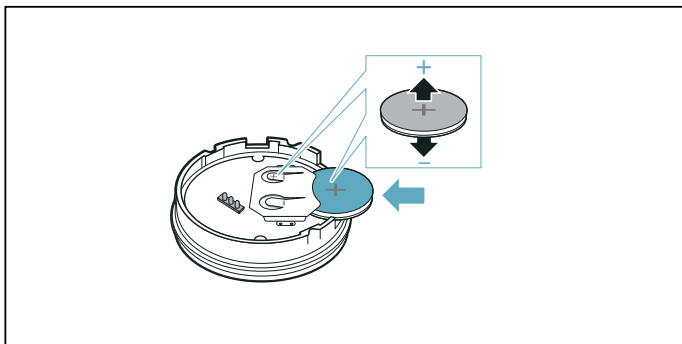

3. Zaprite zapiralo temperaturnega senzorja (odprtine za vijake na zapiralu se morajo ujemati z vdolbinami na spodnjem delu ohišja). Vijake privijte z izvijačem.

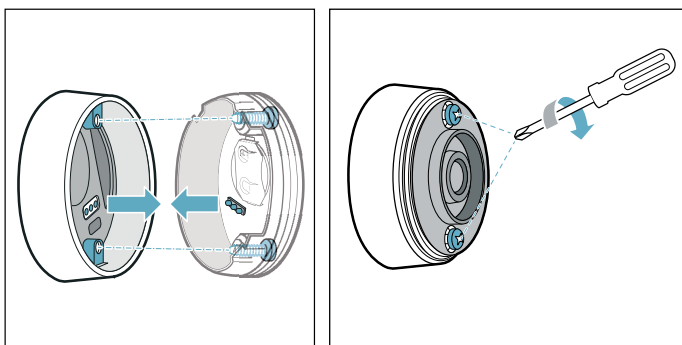

4. Ponovno namestite silikonski pokrov na spodnji del ohišja temperaturnega senzorja.

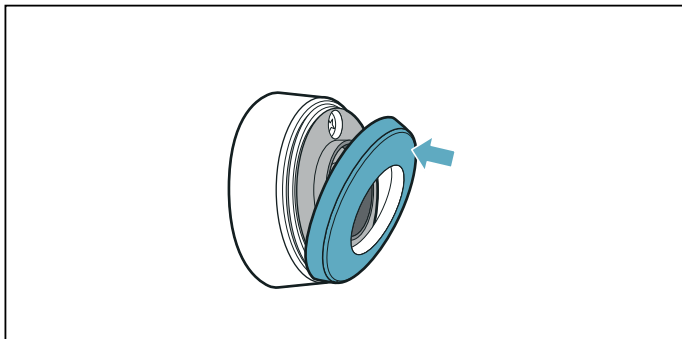

Opomba: Uporabljajte izključno kakovostne baterija tipa CR2032, da zagotovite daljšo življenjsko dobo.

Izjava o skladnosti

Podjetje Robert Bosch Hausgeräte GmbH potrjuje, da aparat s funkcijo brezžičnega senzorja za temperaturo ustreza temeljnim zahtevam in drugim veljavnim predpisom direktive 2014/53/ES.

Podrobno izjavo o skladnosti z Direktivo za radijsko opremo najdete na spletu pod www.bosch-home.com na spletni strani vašega aparata med dodatnimi dokumenti.

Logotipi in znamka Bluetooth® so registrirane blagovne znamke ter last podjetja Bluetooth SIG, Inc. Vsakršna uporaba teh znak s strani podjetja Robert Bosch Hausgeräte GmbH je licenčna. Vse druge blagovne znamke in imena znamk so last ustreznih podjetij.



Varovalo za otroke

S pomočjo varovala za otroke lahko otrokom preprečite, da bi se dotikali kuhališča.

Vklop in izklop otroškega varovala

Kuhalna plošča mora biti izključena.

Vklop:

1. Kuhalno ploščo vključite z glavnim stikalom.
2. Simbol  držite pritisnjen pribl. 4 sekunde. Prikaz  sveti 10 sekund.

Kuhalna plošča je zaklenjena.

Izklop:

1. Kuhalno ploščo vključite z glavnim stikalom.
2. Simbol  držite pritisnjen pribl. 4 sekunde. Zapora je odpravljena.

Samodejna zaščita za otroke

S pomočjo te funkcije se po izklopu kuhalne plošče zaščita za otroke vklopi samodejno.

Vklop in izklop

V poglavju → "Osnovne nastavitve" izveste, kako lahko vklopite samodejno varovalo za otroke.



Zaščita pri brisanju

Če upravljalno polje brišete, ko je kuhalna plošča vključena, lahko spremenite nastavitve. Da bi se temu izognili, je kuhalna plošča opremljena s funkcijo zapore upravljalnega polja zaradi čiščenja.

Vklop: pritisnite na simbol . Zasliši se zvočni signal. Upravljalno polje je 35 sekund zaklenjeno. Površino upravljalnega polja lahko brišete, ne da bi pri tem spremenili nastavitve.

Izklop: po 35 sekundah se upravljalno polje odklene. Če želite funkcijo predčasno prekiniti, pritisnite na simbol .

Opombe

- 30 sekund po vklopu se zasliši signal. Ta kaže na to, da se bo delovanje funkcije kmalu končalo.
- Zapora za čiščenje ima učinek na glavno stikalo. Kuhalno ploščo lahko kadar koli izključite.



Samodejna izključitev

Ko kuhališče deluje že dalj časa brez sprememb nastavitvev, se aktivira samodejni varnostni izklop.

Kuhališče ne greje več. Na prikazu kuhališča izmenično utripajo **F**, **B** in prikaz preostale toplote **h** ali **H**.

Ko pritisnete poljuben simbol, se prikaz izključi. Kuhališče lahko zdaj ponovno nastavite.

Kdaj se samodejni varnostni izklop vključi, je odvisno od nastavljenega stopnje kuhanja (po 1 do 10 urah).

Osnovne nastavitve

Aparat omogoča različne osnovne nastavitve. Te osnovne nastavitve lahko prilagodite svojim osebnim potrebam.

Prikaz	Funkcija
c 1	Otroško varovalo 0 Ročno*. 1 Samodejno. 2 Funkcija je izklopljena.
c 2	Zvočni signali 0 Zvočna signala za potrditev in napako sta izklopljena. 1 Vklapljen je samo zvočni signal za napako. 2 Vklapljen je samo zvočni signal za potrditev. 3 Vsi zvočni signali so vklapljeni.*
c 3	Prikaz porabe energije 0 Izklopljeno.* 1 Vklapljeno.
c 4	Nastavitev glede na nadmorsko višino 1-2 Zmanjšanje 3 Osnovna nastavitev 4-9 Povečanje
c 5	Samodejna nastavitev časa priprave 00 Izklopljeno.* 0 1-99 Čas do samodejnega izklopa.
c 6	Trajanje zvočnega signala pri funkciji programske ure 1 10 sekund.* 2 30 sekund. 3 1 minuta.
c 7	Funkcija upravljanja moči. Omejitev skupne moči kuhalne plošče Razpoložljive nastavitve so odvisne od največje moči kuhalne plošče. 0 Izklopljeno. Največja moč kuhalne plošče. */** 1 Najmanjša moč 1000 W. 1. 1500 W ... 3 3000 W, priporočeno za 13 A. 3. 3500 W, priporočeno za 16 A. 4 4000 W 4. 4500 W, priporočeno za 20 A. ... 9 ali 9. Največja moč kuhalne plošče.**
c 11	Sprememba prednastavljenih stopenj moči za funkcijo Move -9 Prednastavljena stopnja moči za sprednje kuhalno območje. -5 Prednastavljena stopnja moči za srednje kuhalno območje. -1. Prednastavljena stopnja moči za zadnje kuhalno območje.

c 12	Preverjanje posode in rezultata priprave jedi 0 Ni primerno 1 Ni optimalno 2 Primerno
c 13	Konfiguriranje vklopa prilagodljivega kuhališča 0 Kot dve neodvisni kuhališči.* 1 Kot eno samo kuhališče.
c 14	Povezava brezžičnega senzorja kuhanja s kuhalno ploščo 0 Povezava brez napak 1 Napačna povezava: zaradi napake pri prenosu. 2 Napačna povezava: zaradi napake senzorja kuhanja.
c 17	Nastavitev delovanja s kroženjem zraka ali delovanja na odhodni zrak 0 Konfiguracija delovanja s kroženjem zraka.* 1 Konfiguracija delovanja na odhodni zrak.
c 18	Nastavitev samodejnega zagona 0 Izklopljeno. 1 Vključeno: samodejno delovanje s senzorskim krmiljenjem.* 2 Vključeno: prezračevalni sistem se vklopi pri določeni stopnji kuhanja glede na trenutne stopnje kuhanja na kuhališčih.
c 19	Nastavitev občutljivosti senzorja za prezračevanje 1 Najnižja nastavitev občutljivosti senzorja. 2 Srednja nastavitev občutljivosti senzorja.* 3 Najvišja nastavitev občutljivosti senzorja.
c 20	Nastavitev zamika izklopa 0 Izklopljeno. 1 Vključeno: samodejno delovanje s senzorsko vodenim zamikom izklopa. 2 Vključeno*: Če kuhalna plošča deluje na odhodni zrak, se prezračevalni sistem vklopi za pribl. 6 minut s stopnjo kuhanja 3 . Če kuhalna plošča deluje s kroženjem zraka, se prezračevalni sistem vklopi za pribl. 30 minut s stopnjo kuhanja 1 . Funkcija zamika izklopa se po tem času samodejno izklopi.
c 25	Samodejno zaznavanje posode 0 Izklopljeno: ročno izberite zeleno kuhališče. 1 Vključeno: kuhalna plošča prepozna velikost in položaj posode in izbere ustrezno kuhališče / kuhališča*.
HC	Home Connect → "Nastavitve Home Connect"
c 0	Ponastavitev na standardne nastavitve 0 Posamične nastavitve.* 1 Ponastavitev na tovarniške nastavitve.

*Tovarniška nastavitve

**Največja moč kuhalne plošče je prikazana na tipski ploščici.

Tako se pomaknete do osnovnih nastavitvev:

Kuhalna plošča mora biti izključena.

1. Vključite kuhhalno ploščo.
2. V naslednjih 10 sekundah simbol  držite pritisnjen pribl. 4 sekunde.
Prvi štiri prikazi navajajo informacije o izdelku. Za ogled posameznih prikazov se dotaknite polja za nastavitve.

Informacije o izdelku	Prikaz
Indeks uporabniškega servisa (KI)	01
Proizvodna št. naprave	Fd
Proizvodna št. naprave 1	95.
Proizvodna št. aparata 2	05

3. Če ponovno pritisnete na simbol , preklopite na osnovne nastavitve.
Na prikazovalniku kot prednastavitev svetita **c 1** in **0**.



4. Večkrat pritisnite simbol , dokler se ne prikaže zelena funkcija.
5. Nato v polju za nastavitve izberite želeno nastavitvev.

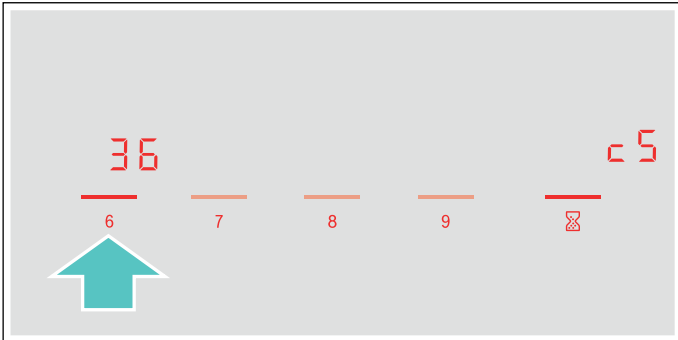

6. Simbol  držite pritisnjen vsaj 4 sekunde.
Nastavitve so shranjene.

Izhod iz osnovnih nastavitvev

Z glavnim stikalom ugasnite kuhhalno ploščo.

Prikaz porabe energije

Ta funkcija prikazuje celotno porabo energije zadnjega kuhanja na tej kuhhalni plošči.

Po izklopu kuhhalne plošče se še 10 sekund prikazuje poraba v kilovatnih urah, npr. **108** kWh.

Natančnost prikaza je med drugim odvisna od kakovosti napetosti električnega omrežja.

V poglavju → "Osnovne nastavitve" najdete informacije o tem, kako vključite to funkcijo

Preizkus posode

S to funkcijo lahko preverjate hitrost in kakovost poteka kuhanja glede na posodo.



Rezultat je referenčna vrednost in je odvisen od lastnosti posode ter uporabljenega kuhališča.

1. Posodo napolnite s pribl. 200 ml vode in jo pri sobni temperaturi postavite na sredino kuhališča, ki naj ima po možnosti enak premer kot dno posode.
2. Pomaknite se v osnovne nastavitve in izberite nastavitve **c 12**.
3. Dotaknite se nastavitvenega območja. Na prikazu kuhališča utripa **—**. Funkcija je vklopljena.

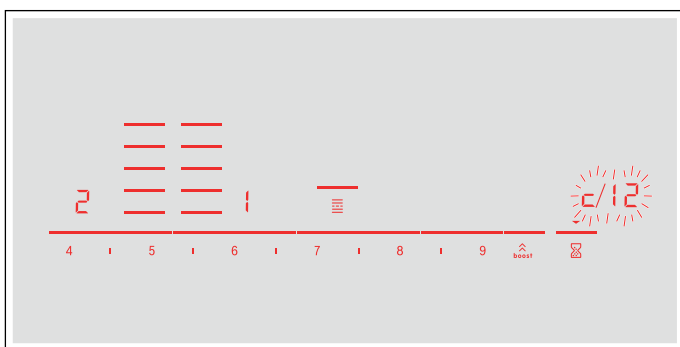
Po 10 sekundah se na prikazu kuhališča prikaže rezultat kakovosti in hitrosti postopka kuhanja.



Rezultat preverite na podlagi naslednje tabele:

Rezultat	
	Posoda ni primerna za kuhališče in se zato ne segreva.*
	Posoda se segreva počasneje od pričakovanega, tudi postopek kuhanja ne poteka optimalno.*
	Posoda se pravilno segreva in postopek kuhanja je v redu.

* Če je na voljo manjše kuhališče, posodo še enkrat preizkusite na manjšem kuhališču.

Da funkcijo ponovno vklopite, pritisnite na nastavitveno območje.

Opombe

- Prilagodljivo kuhališče je namenjeno uporabi zgolj ene posode.
- Če je uporabljeno kuhališče veliko manjše od premera posode, se segreva zgolj sredinski del posode, kar ne zagotavlja najboljših ali zadovoljivih rezultatov.
- Informacije o tej funkciji najdete v poglavju → "Osnovne nastavitve".
- Informacije o vrsti, velikosti in položaju posode najdete v poglavjih → "Kuhanje z indukcijo" in → "Prilagodljivo območje".

Power-Manager

S funkcijo upravljanja moči je mogoče nastaviti skupno moč kahalne plošče.

Kuhalna plošča je v tovarni prednastavljena. Njena največja moč je navedena na tipski ploščici. S funkcijo upravljanja moči je mogoče vrednost nastaviti skladno z zahtevami za posamezne električne inštalacije.

Kuhalna plošča samodejno razporedi moč, ki je na voljo, med vklopljena kuhališča, kar preprečuje prekoračitev nastavljene moči.

Dokler je funkcija upravljanja moči vklopljena, lahko moč kuhališča začasno pade pod nominalno vrednost. Ko vklopite kuhališče in ko je omejitev moči dosežena, se na prikazu stopnje kuhanja za kratek čas prikaže **_**. Aparat samodejno regulira in izbere najvišjo možno stopnjo moči.

Za več informacij o načinu spreminjanja skupne moči kahalne plošče glejte poglavje → "Osnovne nastavitve"

Home Connect

Ta aparat podpira povezavo z omrežjem Wi-Fi, nastavitve pa je mogoče aparatu posredovati prek mobilne naprave.

Če aparat ni povezan z domačim omrežjem, deluje kot kuhalna plošča brez omrežne povezave. Kuhalno ploščo je mogoče vedno upravljati prek upravljalnega polja.

Razpoložljivost funkcije Home Connect je odvisna od razpoložljivosti storitev Home Connect v vaši državi. Storitve Home Connect niso na voljo v vsaki državi. Dodatne informacije o tem najdete na spletni strani www.home-connect.com.

Opombe

- Kuhalne plošče niso namenjene nenadzorovani uporabi – kuhanje je treba nadzirati.
- Upoštevajte varnostne napotke v teh navodilih za uporabo in zagotovite, da se slednji upoštevajo tudi, ko aparat upravljate prek aplikacije Home Connect. Upoštevajte tudi napotke v aplikaciji Home Connect. → "Pomembni varnostni napotki" na strani 6
- Z aplikacijo Home Connect lahko svojemu aparatu posredujete nastavitve, ki jih morate v aparatu potrditi. Upravljanje aparata, ko ste na poti, ni mogoče.
- Upravljanje na aparatu ima vedno prednost. V tem času upravljanje prek aplikacije Home Connect ni možno.

Nastavitev

Za izvedbo nastavitve s funkcijami Home Connect mora biti na vaši mobilni napravi nameščena in nastavljena aplikacija Home Connect.

Za to upoštevajte priloženo dokumentacijo Home Connect.

Za izvedbo nastavitve sledite v aplikaciji navedenim korakom.



Za nastavitev mora biti aplikacija odprta.

Samodejna prijava v domačem omrežju



Potrebujete usmerjevalnik s funkcijo WPS.

Potrebujete dostop do usmerjevalnika. Če to ni zagotovljeno, sledite korakom pod „Ročna prijava v domačem omrežju“.

1. Vključite kuhhalno ploščo.
2. Za 4 sekunde se dotaknite simbola . Prikažejo se informacije o izdelku.

3. Simbola  se dotaknite tolikokrat, da se izmenično prikazeta **HC** in **!**. Na prikazu kuhališča sveti .





4. V nastavitvenem območju nastavite vrednost **!**. Na upravljalnem polju utripata **!** in simbol .
5. V 2 minutah pritisnite tipko WPS na usmerjevalniku. Ko simbol  na upravljalnem polju ne utripa več, temveč neprekinjeno sveti, je kuhhalna plošča povezana z domačim omrežjem.

Opomba:

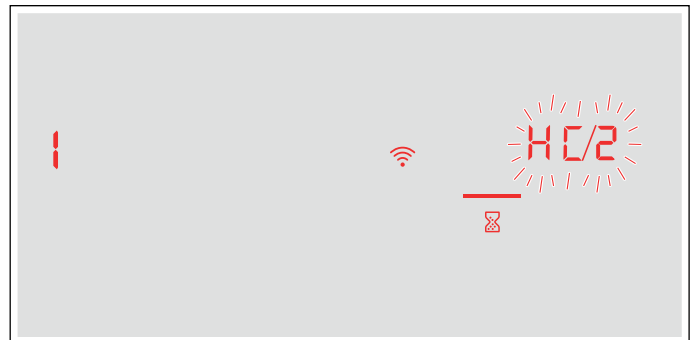

Če povezave ni mogoče vzpostaviti, se prikaže vrednost **2** „ročna povezava“. Aparat ročno prijavite v domače omrežje ali ponovno zaženite postopek samodejne povezave.

Ko se aparat samodejno poskuša povezati z aplikacijo, se izmenično prikazujeta **HC** in **2**. V nastavitvenem območju utripa vrednost **!**.



6. Zaženite aplikacijo na mobilni napravi in sledite navodilom za samodejno prijavo v omrežje. Postopek prijave je končan, ko se na prikazu kuhališča prikaže vrednost .

Ročna prijava v domačem omrežju

1. Vključite kuhhalno ploščo.
2. Za 4 sekunde se dotaknite simbola . Prikažejo se informacije o izdelku.
3. Simbola  se dotaknite tolikokrat, da se izmenično prikažeta HC in 1. Na prikazu kuhališča sveti .



4. V nastavitvenem območju nastavite vrednost 2. Na upravljalnem polju utripata 2 in simbol .

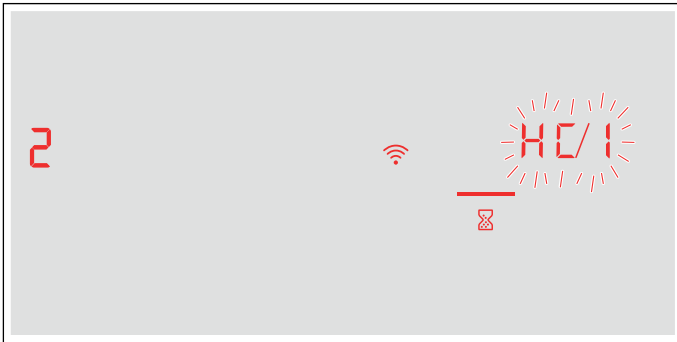

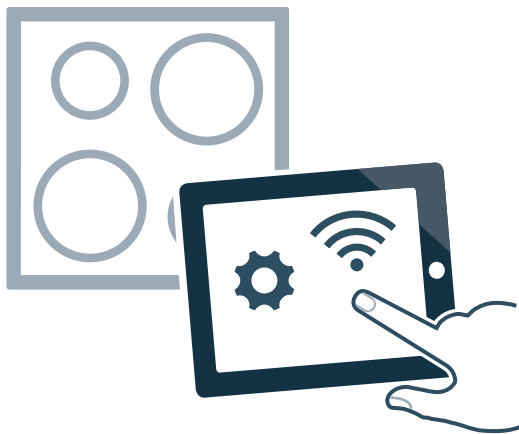

5. Mobilno napravo prijavite v omrežje kuhhalne plošče z imenom SSID „HomeConnect“ in geslom „HomeConnect“.

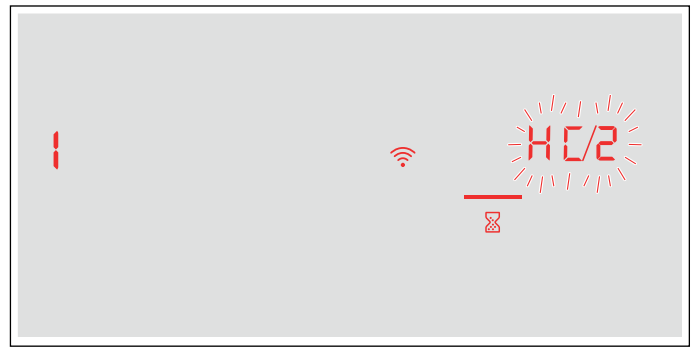

Ko simbol  na upravljalnem polju ne utripa več, temveč neprekinjeno sveti, je kuhhalna plošča povezana z domačim omrežjem.

Ko se aparat samodejno poskuša povezati z aplikacijo, se izmenično prikazujeta HC in 2. V nastavitvenem območju utripa vrednost 1.



6. Zaženite aplikacijo na mobilni napravi in sledite navodilom za ročno prijavo v omrežje. Postopek prijave je končan, ko se na prikazu kuhališča prikaže vrednost .

Nastavitve Home Connect

Home Connect lahko kadar koli prilagodite svojim potrebam.

V osnovnih nastavitvah kuhhalne plošče se pomaknite do nastavitvev Home Connect, če želite prikazati informacije o omrežju in aparatu.

Prkaz	Funkcija
HC 1	Prijava v domačem omrežju (WLAN)
0	Ni povezano/prekinitev povezave.
1	Poveži samodejno.
2	Poveži ročno.
3	Povezano.
HC 2	Povezava z aplikacijo
0	Ni povezano.
1	Vzpostavitev povezave.
HC 3	Povezava z WLAN
0	Brezžični modul izklopljen.
1	Brezžični modul vklopljen.
HC 4	Nastavitve prek aplikacije
0	Izklopljeno.
1	Vklopljeno.*
HC 5	Posodobitev programske opreme
1	Posodobitev je na voljo in pripravljena na namestitev.
2	Zagon namestitve.
HC 6	Oddaljen dostop prek servisne službe
0	Ni dovoljeno.
1	Dovoljeno.

* Osnovna nastavitvev

Prikaz	Funkcija
HC 7	Jakost signala WLAN
0	Povezava z domačim omrežjem (WLAN) ni vzpostavljena.
1	Jakost signala 1 (slaba)
2	Jakost signala 2 (srednja)
3	Jakost signala 3 (dobra)
HC 8	Povezava s strežnikom Home Connect
0	Ni povezano.
1	Povezano.

* Osnovna nastavitve

Opombe



- Nastavitev **HC 2** se prikaže samo, če je aparat povezan z domačim omrežjem.
- Nastavitev **HC 3** se prikaže samo, če je bil aparat že povezan z omrežjem.
- Nastavitev **HC 5** se prikaže samo, če je na voljo posodobitev.
- Nastavitev **HC 6** se prikaže samo, če se servisna služba poskuša povezati z aparatom. Po dodeljenem dostopu lahko tega kadar koli prekinete.
- Nastavitvi **HC 7** in **HC 8** se prikažeta samo, ko je vzpostavljena povezava z omrežjem WLAN.

Deaktivacija omrežja WLAN

Če je omrežje Wi-Fi aktivirano, lahko uporabljate funkcijo Home Connect.

Opomba:

V povezanem načinu pripravljenosti aparat porablja največ 2 W.

1. Vključite kuhhalno ploščo.
2. Za 4 sekunde se dotaknite simbola . Prikažejo se informacije o izdelku.
3. Simbola  se dotaknite tolikokrat, da se izmenično prikažeta **HC** in **3**. Na prikazu kuhališča sveti **1**.

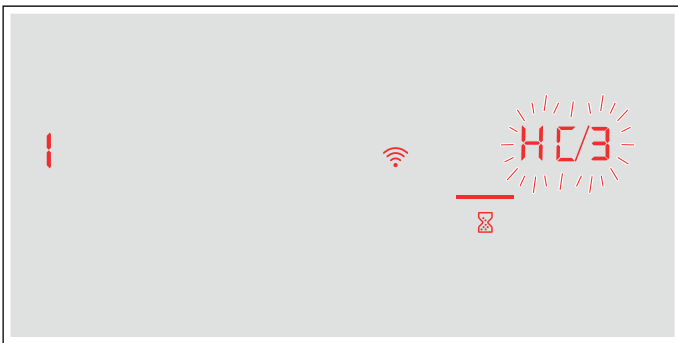



4. V nastavitvenem območju nastavite vrednost **0**. Omrežje WLAN je deaktivirano in simbol  na upravljalnem polju ugasne.

Odklop z omrežja



Kuhhalno ploščo lahko kadar koli odklopite od omrežja.

Opomba:

Če kuhhalna ploščo ni povezana z omrežjem, upravljanje prek Home Connect ni možno.

1. Vključite kuhhalno ploščo.
2. Za 4 sekunde se dotaknite simbola . Prikažejo se informacije o izdelku.
3. Simbola  se dotaknite tolikokrat, da se izmenično prikažeta **HC** in **1**. Na prikazu kuhališča sveti **3**.
4. V nastavitvenem območju nastavite vrednost **0**. Aparat ni povezan z domačim omrežjem in simbol  na upravljalnem polju ugasne.

Povezava omrežja

1. Vključite kuhhalno ploščo.
2. Za 4 sekunde se dotaknite simbola . Prikažejo se informacije o izdelku.
3. Simbola  se dotaknite tolikokrat, da se izmenično prikažeta **HC** in **1**. Na prikazu kuhališča sveti **0**.





4. V nastavitvenem območju nastavite vrednost **1** »Poveži samodejno« ali nastavite vrednost **2** »Poveži ročno«.
5. Sledite navodilom v skladu z → "Samodejna prijava v domačem omrežju" ali → "Ročna prijava v domačem omrežju".

Povezava z aplikacijo

Če je na vaši mobilni napravi nameščena aplikacija Home Connect, jo lahko povežete s svojo kuhhalno ploščo.

Opombe

- Aparat mora biti povezan z omrežjem.
- Aplikacija mora biti odprta in nastavljena.

1. Vključite kuhalno ploščo.
2. Za 4 sekunde se dotaknite simbola . Prikažejo se informacije o izdelku.
3. Simbola  se dotaknite tolikokrat, da se izmenično prikažeta **HC** in **2**.
Na prikazu kuhališča sveti .





4. V nastavitvenem območju nastavite vrednost **1**.
5. Sledite navodilom v aplikaciji, da zaključite postopek povezave.

Nastavitve prek aplikacije

Z aplikacijo Home Connect lahko udobno dostopate do osnovnih nastavitvev kuhalne plošče in nastavitve posredujete kuhlalni plošči.

Opombe

- Za spremembo osnovnih nastavitvev izklopite kuhalno ploščo.
- Upravljanje na aparatu ima vedno prednost. V tem času aparata ne morete upravljati prek aplikacije Home Connect.
- Ob dobavi je prenos nastavitvev aktiviran.
- Če je prenos nastavitvev deaktiviran, se v aplikaciji Home Connect prikažejo izključno stanja delovanja kuhalne plošče.

1. Vključite kuhalno ploščo.
2. Za 4 sekunde se dotaknite simbola . Prikažejo se informacije o izdelku.
3. Simbola  se dotaknite tolikokrat, da se izmenično prikažeta **HC** in **4**.
4. Če želite prenos aktivirati, v nastavitvenem območju izberite vrednost **1**, za deaktiviranje prenosa pa izberite vrednost .

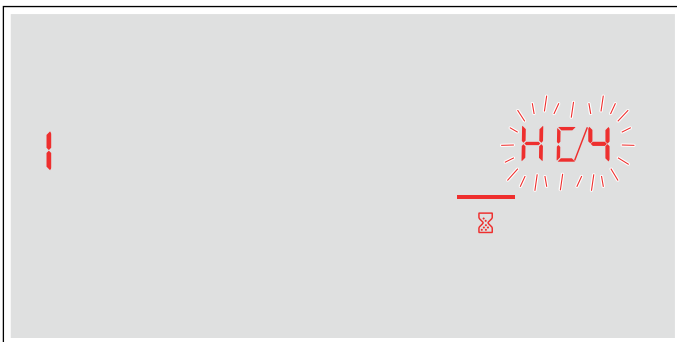

Potrditev nastavitvev za kuhanje

Ko se nastavitve kuhanja posredujejo posameznemu kuhališču, začne utripati prikaz kuhališča, prikaz programske ure ali spremenjena funkcija, odvisno od nastavitve. Za potrditev nastavitvev se dotaknite prikaza zelenega kuhališča. Za preklic nastavitvev se dotaknite poljubne druge tipke kuhalne plošče.

Posodobitev programske opreme

S funkcijo za posodobitev programske opreme se posodobi programska oprema vaše kuhalne plošče (na primer optimizacija, odpravljanje napak, posodobitve, pomembne za varnost). Pogoji za to so, da ste registriran uporabnik aplikacije Home Connect, imate aplikacijo nameščeno na svoji mobilni napravi in ste povezani s strežnikom Home Connect.

Ko je na voljo posodobitev programske opreme, vas o tem obvesti aplikacija Home Connect in prek nje lahko tudi prenesete posodobitve.

Po uspešnem prenosu lahko zaženete namestitev prek kuhalne plošče (osnovne nastavitve, nastavitve **HC5**) ali aplikacije Home Connect, če se nahajate v svojem lokalnem omrežju.

Po uspešni namestitvi vas o tem obvesti aplikacija Home Connect.

Opomba

- Med prenosom lahko kuhalno ploščo nemoteno uporabljate.
- Glede na individualne nastavitve v aplikaciji je mogoče posodobitev programske opreme prenesti tudi samodejno.
- V primeru posodobitve, pomembne za varnost, je priporočljivo namestitev izvesti čim prej.

Daljinska diagnostika

Pooblaščen servis lahko z daljinsko diagnostiko dostopa do vašega aparata, če jim sporočite, da si to želite, če je vaš aparat povezan s strežnikom Home Connect in če je daljinska diagnostika v državi, v kateri uporabljate aparat, na voljo.

Opomba:

Več informacij in podatke o razpoložljivosti daljinske diagnostike v vaši državi najdete na strani za servis/pomoč na lokalni spletni strani: www.home-connect.com

Napotek glede varstva podatkov

Pri prvi povezavi vašega aparata z omrežjem WLAN, ki je povezano z internetom, aparat strežniku Home Connect posreduje sledeče kategorije podatkov (prva registracija):

- Enoznačna oznaka stroja (sestavljena iz ključev aparata in naslova MAC vgrajenega komunikacijskega modula Wi-Fi).
- Varnostni certifikat komunikacijskega modula Wi-Fi (za informacijsko tehnično zaščito povezave).
- Aktualna verzija programske in strojne opreme vašega hišnega aparata.
- Status morebiti predhodno izvedene ponastavitve tovarniških nastavitev.

Ta prva registracija pripravi koriščenje funkcij Home Connect in je potrebna šele v trenutku, v katerem želite funkcije Home Connect prvič koristiti.

Opomba:

Upoštevajte, da se lahko funkcije Home Connect uporabljajo le v povezavi z aplikacijo Home Connect. Informacije o varstvu podatkov lahko preverite v aplikaciji Home Connect.

Izjava o skladnosti

Robert Bosch Hausgeräte GmbH izjavlja, da je aparat s funkcijo Home Connect skladen s temeljnimi zahtevami in ostalimi zadevnimi določili direktive 2014/53/ES.

Podrobno izjavo o skladnosti z Direktivo za radijsko opremo najdete na spletu pod www.bosch-home.com na spletni strani vašega aparata med dodatnimi dokumenti.



Pas, 2,4 GHz: 100 mW maks.

Pas, 5 GHz: 100 mW maks.

	BE	BG	CZ	DK	DE	EE	IE	EL
	ES	FR	HR	IT	CY	LV	LT	LU
	HU	MT	NL	AT	PL	PT	RO	SI
	SK	FI	SE	UK	NO	CH	TR	

5 GHz, WLAN (Wi-Fi): samo za uporabo v zaprtih prostorih

Čiščenje

Opozorilo – Nevarnost opeklin!

Aparat se med delom segreje. Pred čiščenjem aparat pustite, da se ohladi.

Opozorilo – Nevarnost opeklin!

Aparat se med delovanjem segreje. Če v aparat prodre vroča tekočina, pustite, da se aparat ohladi, preden odstranite kovinski filter ali prelivno posodo.

Opozorilo – Nevarnost udara električnega toka!

Vdirajoča vlaga lahko povzroči električni udar. Ne uporabljajte visokotlačnih ali parnih čistilnikov.

Opozorilo – Nevarnost udara električnega toka!

Vdirajoča vlaga lahko povzroči električni udar. Aparat čistite le z vlažno krpo. Pred čiščenjem izvlecite vtič ali odklopite varovalko v omarici z varovalkami.

Opozorilo – Nevarnost telesnih poškodb!

Sestavni deli v aparatu imajo lahko ostre robove. Nosite zaščitne rokavice.

Opombe

- Za čiščenje uporabite le malo vode, v aparat ne sme prodreti voda.
- Pred čiščenjem odstranite ves nakit z rok in dlani.
- Dokler je kuhalna plošča vroča, ne uporabljajte čistil, ker lahko pustijo madeže. Prepričajte se, da ste odstranili vse ostanke uporabljenega čistila.

Čistilna sredstva

Uporabljajte le čistilna sredstva, ki so primerna za kuhalne plošče. Upoštevajte navodila proizvajalca na embalaži izdelka.

Upoštevajte vsa navodila in opozorila, ki so priložena čistilnim sredstvom.

Primerna čistilna in negovalna sredstva najdete pri naši servisni službi ali v naši spletni trgovini.

Pozor!

Poškodbe površine

Ne uporabljajte:

- nerazredčenih sredstev za pomivanje posode
- čistilnih sredstev za pomivalni stroj
- abrazivnih sredstev
- visokotlačnih čistilnikov ali parnih čistilnikov
- čistil za pečice
- jedkih ali agresivnih čistil in čistil z vsebnostjo klora
- čistil z visoko vsebnostjo alkohola
- trdih, abrazivnih gobic, krtačk ali krp

Pozor!

Poškodbe površine

Nove gobaste krpe pred uporabo temeljito izperite.

Upoštevajte navedbe v preglednici, da preprečite poškodbe na različnih površinah zaradi uporabe neustreznih čistil.

Območje	Čistilna sredstva
Steklokeramika	Čistilo za steklo pri madežih vodnega kamna in ostankov vode: Kuhalno ploščo očistite takoj, ko se ohladi. Uporabite lahko primerno čistilo za steklokeramične kuhalne plošče ali čistilo za steklo. Strgalo za steklo za madeže od sladkorja, škroba ali plastike: Očistite takoj. Previdno: nevarnost opeklin. Nato očistite še z vlažno krpo za pomivanje in osušite s krpo. Opomba: Ne uporabljajte čistil za pomivalni stroj.
Nerjaveče jeklo	Vročna milnica: Očistite s krpo za pomivanje in nato pobrišite do suhega z mehko krpo. Za čiščenje uporabite le malo vode, voda ne sme prodreti v aparat. Zasušene madeže namočite z nekaj vode in čistila, ne drgnite jih. Površine iz nerjavnega jekla čistite le v smeri brušenja. Na pooblaščenem servisu, v naši spletni trgovini ali v specializiranih trgovinah so na voljo posebna sredstva za nego nerjavnega jekla. Z mehko krpo na tanko nanesite čistilo. Opomba: Za čiščenje okvirja kuhalne plošče ne uporabljajte strgala za steklo.
Plastika	Vročna milnica: Čiščenje z mehko krpo ali v pomivalnem stroju.
Upravljalni elementi	Vročna milnica ali ustrezno čistilo za steklo: Očistite z vlažno krpo za pomivanje in do suhega pobrišite z mehko krpo.

Komponente, ki jih je treba čistiti

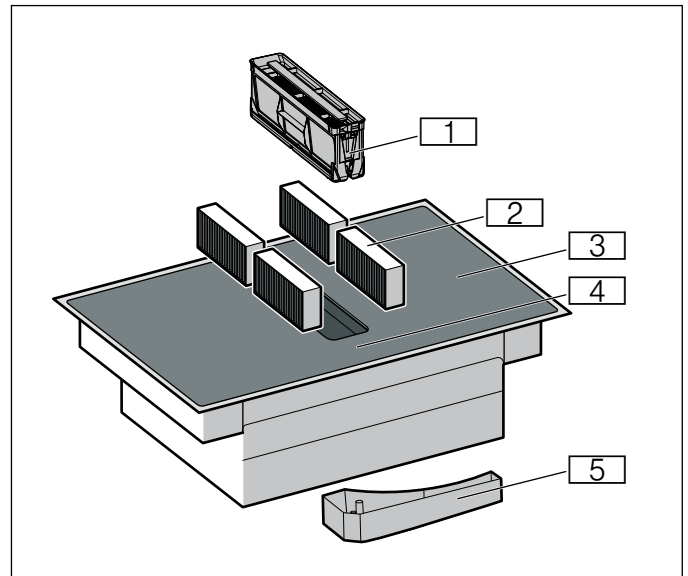

Št.	Oznaka
1	Kovinski filter
2	Filter z aktivnim ogljem pri delovanju s kroženjem zraka ali zvočni filter pri delovanju na odhodni zrak*
3	Kuhališče
4	Upravljalno polje
5	Prelivna posoda

*Odvisno od opreme aparata

Okvir kuhalne plošče (samo za aparate z okvirjem kuhalne plošče)

Upoštevajte naslednja navodila, da preprečite poškodbe okvirja kuhalne plošče:

- Uporabljajte le toplo milnico
- Nove krpe za pomivanje pred uporabo temeljito izperite.
- Ne uporabljajte agresivnih ali abrazivnih čistil.
- Ne uporabljajte strgal za steklokeramiko ali koničastih predmetov.
- Ne uporabljajte trdih, abrazivnih gobic, ščetk ali krp.

Kuhalna plošča

Kuhalno ploščo očistite po vsakem kuhanju. S tem preprečite, da bi se bi se zasušeni ostanki zažrli v površino. Kuhalno ploščo očistite šele, ko prikaz preostale toplote ugasne. Prekipele tekočine odstranite takoj, ostanki jedi se ne smejo zasušiti.

Med čiščenjem kuhalne plošče pustite kovinski filter v aparatu. Umazanija in ostanki jedi se zbirajo v kovinskem filtru in ne v notranjosti aparata. Kovinski filter lahko očistite v pomivalnem stroju.

Kuhalno ploščo očistite z vlažno krpo za pomivanje in jo osušite s krpo, da preprečite nastanek madežev vodnega kamna.

Trdovratno umazanijo najlažje odstranite s strgalom za steklokeramiko, ki ga lahko kupite v trgovini, ali čistilnim sredstvom za steklokeramiko. Upoštevajte navodila proizvajalca.

Primerna strgala za steklokeramiko (kataloška št. 00087670) lahko kupite na našem pooblaščenem servisu ali v naši spletni trgovini.

S posebnimi gobicami za čiščenje steklokeramičnih kuhalnih plošč dosežete dobre učinke čiščenja.

Sistem prezračevanja

Filtre je treba redno menjavati in čistiti, da zagotovite učinkovito filtriranje vonjav in maščobe.

Kovinski maščobni filtri

Kovinski filter je treba redno čistiti.

⚠ Opozorilo – Nevarnost požara!

Maščobne usedline na maščobnem filtru se lahko vnamejo. Maščobni filter redno očistite. Naprave nikdar ne uporabljajte brez maščobnega filtra.

Filter z aktivnim ogljem

Filter z aktivnim ogljem je treba redno menjavati. V ta namen upoštevajte prikaz zasičenosti na aparatu.

Če aparat uporabljate samo za delovanje na odhodni zrak, zamenjajte zvočni filter, takoj ko se umaže.

Prikaz nasičenosti

Ko so filtri z aktivnim ogljem nasičeni, se po izklopu aparata oglasi zvočni signal.

Na zaslonu sveti **F**.

Najpozneje zdaj morate zamenjati filtre z aktivnim ogljem.

Če ste zamenjali filtre z aktivnim ogljem, morate ponastaviti prikaz nasičenosti, da prikaz **F** ugasne.

Po izklopu aparata sveti **F**.

Simbol za prezračevanje držite pritisnjen, dokler se ne oglasi zvočni signal.

Prikaz nasičenosti filtrov z aktivnim ogljem je ponastavljen.

Menjava filtra z aktivnim ogljem (samo pri obtočnem delovanju)

Filtri z aktivnim ogljem vežejo vonjave iz pare, ki je nastala med kuhanjem. Namenjeni so le uporabi pri obtočnem delovanju.

Opombe

- Filtri z aktivnim ogljem in zvočni filtri so vključeni v obseg dobave. Nadomestne filtre z aktivnim ogljem ali zvočne filtre lahko kupite v specializiranih trgovinah, na pooblaščenem servisu ali v spletni trgovini.
- Filtrov z aktivnim ogljem in zvočnih filtrov ni mogoče očistiti ali ponovno aktivirati.
- Uporabljajte samo originalne filtre. Tako omogočite optimalno delovanje.

1. Odstranite kovinski filter.

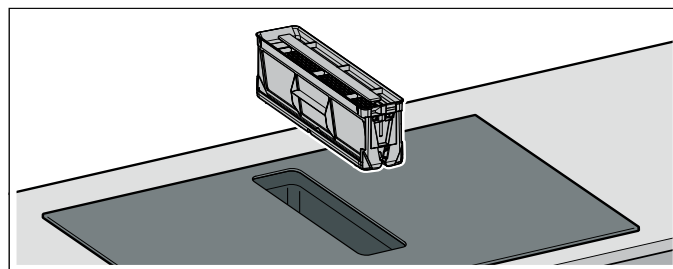

Opombe

- V spodnjem delu posode se lahko nabira maščoba. Ne nagibajte kovinskega filtra, da preprečite kapljanje maščobe.
 - Pazite, da kovinski filter ne pade in poškoduje kuhalne plošče.
2. Odstranite vse štiri filtre z aktivnim ogljem ali zvočne filtre in jih zavrzite v skladu s predpisi.

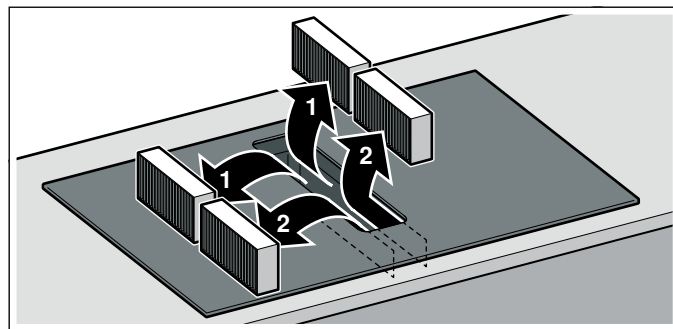

3. Dva filtra z aktivnim ogljem ali zvočna filtra vstavite v aparat na levi in desni strani in ju potisnite naprej.

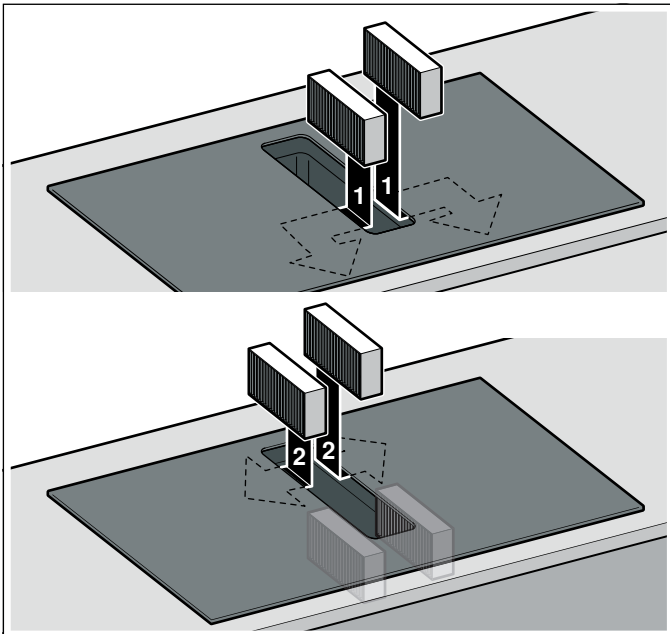

4. Ostale filtre z aktivnim ogljem ali zvočne filtre vstavite v aparat na levi in desni strani.
5. Vstavite kovinski filter.

Ponastavitev prikaza zasičenosti

Če ste zamenjali filtre z aktivnim ogljem, morate ponastaviti prikaz nasičenosti, da prikaz **F** ugasne.

Po izklopu aparata sveti **F**.

Simbol za prezračevanje držite pritisnjen, dokler se ne oglasi zvočni signal.

Prikaz nasičenosti filtrov z aktivnim ogljem je ponastavljen.

Demontaža kovinskega filtra

Kovinski filtri filtrirajo maščobo iz pare, ki nastaja med kuhanjem. Za optimalno delovanje morate kovinski filter redno čistiti.

Redno čistite tudi notranjost vgradnega prezračevalnega sistema. Pri trdovratni umazaniji lahko uporabite poseben razmaščevalec.

1. Odstranite kovinski filter.

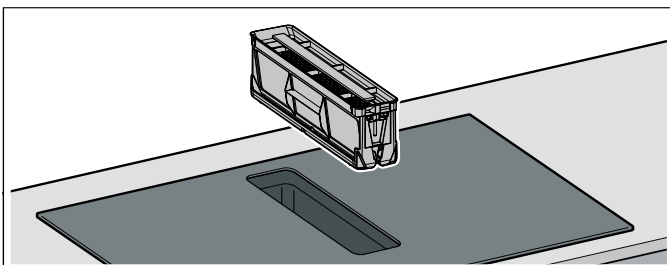

Opombe

- V spodnjem delu posode se lahko nabira maščoba. Ne nagibajte kovinskega filtra, da preprečite kapljanje maščobe.
- Pazite, da kovinski filter ne pade in poškoduje kuhalne plošče.

2. Kovinski filter očistite v pomivalnem stroju ali z vročo milnico. → "Čiščenje kovinskega filtra" na strani 54
3. Po potrebi po demontaži kovinskega filtra odstranite filtre z aktivnim ogljem in očistite aparat od znotraj.
4. Po čiščenju znova namestite osušeni kovinski filter.

Čiščenje kovinskega filtra

Opombe

- Ne uporabljajte agresivnih čistilnih sredstev, ki vsebujejo kisline ali baze.
- Kovinske maščobne filtre lahko očistite v pomivalnem stroju ali ročno.

Ročno:

Opomba: Pri trdovratni umazaniji lahko uporabite poseben razmaščevalec. Lahko ga naročite prek spletne trgovine.

- Odstranite kovinski filter.

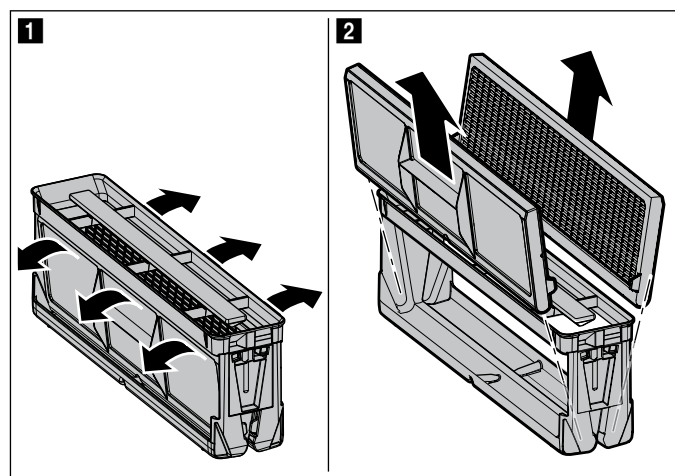

- Kovinski maščobni filter namočite v vroči milnici.
- Za čiščenje kovinskega maščobnega filtra uporabite krtačko, filter pa po čiščenju dobro izperite.
- Dovolite, da voda odkaplja s kovinskega maščobnega filtra.

V pomivalnem stroju:

- Zelo umazanega kovinskega filtra ne pomivajte skupaj s posodo.
- Kovinski filter položite v pomivalni stroj tako, da se ne dotika drugih predmetov. Kovinskega filtra ne smete ukleščiti.
- Za čim boljši rezultat čiščenja položite kovinski filter v pomivalni stroj tako, da leži na strani filtra.

Čiščenje prestrezne posode

1. Prelivno posodo odvijte z obema rokama.

Opomba: Prelivne posode ne nagibajte, da preprečite iztekanje tekočine.

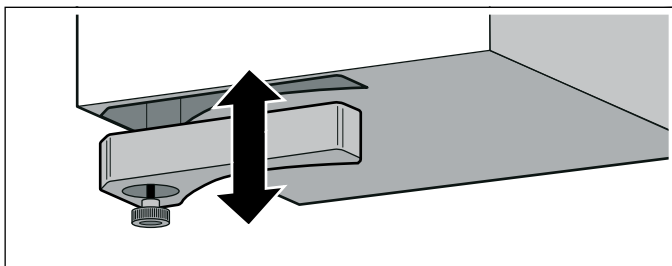

2. Izpraznite in izperite prelivno posodo.
3. Po potrebi odvijte vijak in prelivno posodo brez vijaka očistite v pomivalnem stroju.
4. Po čiščenju znova privijte prelivno posodo.

Opombe

- Poskrbite, da dotok do prelivne posode ne bo blokiran. Če v aparat zaidejo predmeti, jih odstranite, ko se aparat ohladi. V ta namen odstranite kovinski filter.
- Če v aparat od zgoraj prodre tekočina, se ta zbira v prelivni posodi. Odvijte prelivno posodo in jo izpraznite.

Pogosta vprašanja in odgovori (FAQ)

Uporaba

Zakaj ne morem vklopiti kuhališča in zakaj sveti simbol za varovalo za otroke?

Varovalo za otroke je aktivirano.
Informacije o tej funkciji najdete v poglavju → "Varovalo za otroke".

Zakaj svetlobni prikazi utripajo in zakaj se oglašča zvočni signal?

Z upravljalnega polja odstranite tekočino ali ostanke hrane. Z upravljalnega polja odstranite vse predmete.
Kako deaktivirate zvočni signal, je opisano v poglavju → "Osnovne nastavitve".

Zakaj ne morem aktivirati funkcij za pomoč pri kuhanju?

Največja poraba moči aparata je dosežena ali pa je aktivirana funkcija PowerManager. Izklopite ali zmanjšajte stopnjo moči aktivnih kuhališč.
Več informacij o tej funkciji najdete v poglavju → "Funkcije za pomoč pri kuhanju".

Prezračevalni sistem se ne vklopi, čeprav je nastavljen samodejni zagon.

Ročno vklopite prezračevalni sistem ali preverite konfiguracijo samodejnega zagona. Več informacij najdete v poglavju → "Osnovne nastavitve".

V načinu senzorskega krmiljenja prezračevalni sistem premočno ali prešibko deluje.

Nastavitev občutljivosti senzorja za prezračevanje ni pravilno konfigurirana.
Več informacij o tej nastavitvi najdete v poglavju → "Osnovne nastavitve".

Prezračevalni sistem še naprej deluje, čeprav so kuhališča izklopljena.

Ročno izklopite prezračevalni sistem.
Več informacij o tej nastavitvi najdete v poglavju → "Upravljanje aparata".

Prezračevalni sistem se vklopi, čeprav je aparat izklopljen.

Izbrana je nastavitev Funkcija zamika izklopa s senzorskim krmiljenjem.
Več informacij o tej nastavitvi najdete v poglavju → "Osnovne nastavitve".

Vsesavanje zraka je prešibko.

Prepričajte se, da je kovinski filter čist.
Postopek čiščenja in menjave filtra je opisan v poglavju → "Čiščenje".

Zvoki

Zakaj je mogoče med kuhanje slišati zvoke?

Glede na sestavo dna posode lahko med delovanjem kuhalne plošče nastanejo zvoki. Ti zvoki so za indukcijsko tehnologijo običajni in ne kažejo na okvaro.

Možni zvoki:

Globoko brenčanje, podobno transformatorju:

nastane, ko kuhate pri visokih stopnjah kuhanja. Zvok izgine ali pa postane tišji, ko znižate stopnjo kuhanja.

Globoko žvižganje:

nastane, ko je posoda prazna. Ta zvok izgine, ko v posodo zlijete vodo ali vanjo položite živila.

Prasketanje:

nastane pri posodah iz različnih, prekrivajočih se materialov ali pri istočasni uporabi posod, ki so različnih velikosti in iz različnih materialov. Jakost zvoka se lahko razlikuje glede na količino in način priprave jedi.

Zvoki**Visoki žvižgajoči toni:**

lahko nastanejo, ko dve kuhališči istočasno obratujeta pri najvišji stopnji kuhanja. Žvižganje izgine ali oslabi, ko znižate stopnjo kuhanja.

Zvoki, podobni ventilatorju:

kuhalna plošča je opremljena z ventilatorjem, ki se vključi pri visokih temperaturah. Če je izmerjena temperatura še vedno previsoka, lahko ventilator deluje tudi po tem, ko ste izključili kuhalno ploščo.

Posoda**Kakšna posoda je primerna za indukcijsko kuhalno ploščo?**

Informacije o posodi, ki je primerna za kuhanje z indukcijo, najdete v poglavju → *"Kuhanje z indukcijo"*.

Zakaj se kuhališče ne segreje in zakaj utripa stopnja kuhanja?

Kuhališče, na katerem stoji posoda, ni vključeno.

Prepričajte se, da je kuhališče, na katerem stoji posoda, vključeno.

Posoda je premajhna za vključeno kuhališče ali pa ni primerna za indukcijo.

Prepričajte se, da je posoda primerna za indukcijo in da stoji na kuhališču, ki je prave velikosti za posodo. Informacije o vrsti, velikosti in položaju posode najdete v poglavjih → *"Kuhanje z indukcijo"*, → *"Prilagodljivo območje"* in → *"Funkcija Move"*.

Zakaj tako dolgo traja, da se posoda segreje oz. zakaj se ne segreje dovolj, čeprav je nastavljena visoka stopnja kuhanja?

Posoda je premajhna za vključeno kuhališče ali pa ni primerna za indukcijo.

Prepričajte se, da je posoda primerna za indukcijo in da stoji na kuhališču, ki je prave velikosti za posodo. Informacije o vrsti, velikosti in položaju posode najdete v poglavjih → *"Kuhanje z indukcijo"*, → *"Prilagodljivo območje"* in → *"Funkcija Move"*.

Čiščenje**Kako lahko čistim indukcijsko kuhalno ploščo?**

Najboljše rezultate boste dosegli s posebnimi čistili za steklokeramiko. Ne uporabljajte ostrih ali grobih čistil, čistil za pomivalni stroj (koncentratov) ali grobih krp.

Postopek čiščenja in nege kuhalne plošče je opisan v poglavju → *"Čiščenje"*.

V omarici pod kuhalno ploščo je voda.

Preverite, ali je prelivna posoda polna.

Postopek čiščenja prelivne posode je opisan v poglavju → *"Čiščenje"*.

V kakšnih časovnih intervalih moram čistiti prelivno posodo?

Prelivno posodo čistite pogosto.

Postopek čiščenja prelivne posode je opisan v poglavju → *"Čiščenje"*.

V kakšnih časovnih intervalih moram čistiti kovinski filter?

Kovinski filter čistite pogosto.

Postopek čiščenja in nege filtra je opisan v poglavju → *"Čiščenje"*.

Kaj storiti ob motnjah?

Navadno so motnje le malenkosti, ki jih je mogoče z lahkoto odpraviti. Preden se obrnete na servisno službo, si oglejte navodila v tabeli.

Prikaz	Možni vzrok	Rešitev
Brez	Električno napajanje je prekinjeno. Aparat ni priključen v skladu z vezalno shemo. Motnja elektronike.	S pomočjo drugih električnih aparatov preverite, ali je dovod električnega toka prekinjen. Prepričajte se, da je aparat priključen v skladu z vezalno shemo. Če motnje ni mogoče odpraviti, o njej obvestite pooblaščen servis.
Prikazi utripajo.	Upravljalno polje je vlažno ali pa na njem stoji predmet.	Osušite upravljalno polje ali odstranite predmet.
Na prikazih kuhališč utripa prikaz \ominus .	Prišlo je do motnje v elektroniki.	Za potrditev motnje za kratek čas pokrijte upravljalno polje z roko.
F	Filter z aktivnim ogljem je nasičen ali prikaz nasičenosti sveti, čeprav je filter očiščen oz. zamenjan.	Zamenjajte filter in ponastavite prikaz nasičenosti filtra. Več informacij najdete v poglavju \rightarrow "Čiščenje".
F2 / E8207 / E70 15	Elektronika se je pregrela in izklopila ustrezno kuhališče.	Počakajte, da se elektronika dovolj ohladi. Nato se dotaknite poljubnega simbola kuhalne plošče.
F4 / E8208 / E70 15	Elektronika se je pregrela in vsa kuhališča so izklopljena.	
FS + stopnja moči in zvočni signal	Na območju upravljalnega polja je vroča posoda. Elektroniki grozi pregretje.	Odstranite ustrezno posodo. Prikaz napake po kratkem času ugasne. Lahko nadaljujete s kuhanjem.
FS in zvočni signal	Na območju upravljalnega polja je vroča posoda. Za zaščito elektronike je kuhališče izklopljeno.	Odstranite ustrezno posodo. Počakajte nekaj sekund. Dotaknite se poljubne upravljalne površine. Ko prikaz napake ugasne, lahko nadaljujete s kuhanjem.
F1 / F6	Kuhališče je pregreto in je izklopljeno, da zaščiti delovni pult.	Počakajte, da se elektronika dovolj ohladi. Nato ponovno vklopite kuhališče.
F0	Funkcije prenosa nastavitvev ni mogoče vklopiti.	Potrdite prikaz napake, tako da se dotaknete poljubnega senzorja. Lahko kuhate, ne da bi uporabili funkcijo prenosa nastavitvev. Obvestite pooblaščen servis.
F8	Kuhališče je dalj časa delovalo brez prekinitvev.	Aktiviral se je samodejni varnostni izklop. Več informacij najdete v poglavju .
E70 10	Kuhalna plošča ne more vzpostaviti povezave z domačim omrežjem.	Potrdite prikaz napake, tako da se dotaknete poljubnega senzorja. Lahko kuhate brez povezave. Če se prikaz ponovno prikaže, obvestite pooblaščen servis.
E8202	Senzor kuhanja se je pregrel in kuhališče je izklopljeno.	Počakajte, da se senzor kuhanja dovolj ohladi, in ponovno vklopite funkcijo.
E8203	Senzor kuhanja se je pregrel in vsa kuhališča so izklopljena.	Če senzorja kuhanja ne uporabljate, ga odstranite s posode in shranite ločeno od drugih kuhališč ali virov toplote. Vklopite kuhališča.
E8204	Baterija senzorja kuhanja je skoraj prazna.	Zamenjajte baterijo 3V CR2032. Več informacij najdete v razdelku \rightarrow "Menjava baterije".
E8205	Povezava s senzorjem kuhanja je prekinjena.	Funkcijo izklopite in jo nato vklopite.
E8206	Senzor kuhanja je v okvari.	Obvestite pooblaščen servis.
Prikaz senzorja kuhanja ne sveti.	Senzor kuhanja se ne odziva in prikaz ne sveti.	Zamenjajte baterijo 3V CR2032. Več informacij najdete v razdelku \rightarrow "Menjava baterije". Če težave ne odpravite, 8–10 sekund držite simbol na senzorju kuhanja in ponovno povežite senzor kuhanja s kuhavno ploščo. Več informacij najdete v razdelku \rightarrow "Povezava brezžičnega senzorja za temperaturo z upravljalnim poljem". Če težave ne odpravite, obvestite pooblaščen servis.

Na upravljalno polje ne postavljajte vroče posode.

Prikaz	Možni vzrok	Rešitev
Prikaz na senzorju dvakrat utripne.	Baterija senzorja kuhanja je skoraj prazna. Ko boste naslednjič kuhali, bo lahko prišlo do prekinitve zaradi izpraznjene baterije.	Zamenjajte baterijo 3V CR2032. Več informacij najdete v razdelku → "Menjava baterije".
Prikaz na senzorju trikrat utripne.	Povezava s senzorjem kuhanja je prekinjena.	Za 8–10 sekund pritisnite simbol na senzorju kuhanja in ponovno povežite senzor kuhanja s kuhlano ploščo. Več informacij najdete v razdelku → "Povezava brezžičnega senzorja za temperaturo z upravljalnim poljem".
<i>E9000</i> <i>E90 10</i>	Napaka v delovni napetosti, izven običajnega območja delovanja.	Obvestite dobavitelja električne energije.
<i>U400</i>	Kuhlano ploščo ni pravilno priključena.	Kuhlano ploščo izključite iz električnega omrežja. Prepričajte se, da je kuhlano ploščo priključena v skladu z vezalno shemo.
<i>dE</i>	Vklopljen je demonstracijski način.	Kuhlano ploščo izključite iz električnega omrežja. Počakajte 30 sekund in jo znova priključite. V naslednjih 3 minutah se dotaknite poljubnega senzorja. Demonstracijski način je izklopljen.

Na upravljalno polje ne postavljajte vroče posode.

Opombe

- Če se na prikazovalniku prikaže *E*, morate pritisniti senzorsko polje ustreznega kuhališča in ga držati, da lahko preberete kodo motnje.
- Če koda motnje ni navedena v preglednici, izključite kuhlano ploščo iz električnega omrežja, počakajte 30 sekund in jo ponovno priključite. Če se prikaz ponovno pojavi, pokličite servisno službo in navedite natančno kodo motnje.
- Če pride do napake, se aparat ne preklopi v stanje pripravljenosti.



Servisna služba

Če je treba vaš aparat popraviti, je za vas na voljo naša servisna služba za stranke. Vedno bomo našli primerno rešitev, tudi za preprečevanje nepotrebnih obiskov osebja servisne službe.

Številka izdelka (št. E) in proizvodna številka (št. FD)

Ko se obrnete na naš pooblaščen servis, vedno navedite številko izdelka (št. E) in proizvodno številko (št. FD) aparata.

Tipsko ploščico z ustreznimi številkami najdete:

- V tehničnem opisu aparata.
- Na sprednji spodnji strani kuhalne plošče.

Številko izdelka (št. E) najdete tudi na steklokeramični kuhalni plošči. Servisni indeks (KI) in proizvodno številko (št. FD) lahko poiščete v osnovnih nastavitvah. V zvezi s tem preberite poglavje → "Osnovne nastavitve".

Opozarjamo vas, da obisk serviserja v primeru napačnega upravljanja tudi v času trajanja garancije ni brezplačen.

Kontaktne podatke najbližje servisne skužbe v posameznih državah najdete tukaj oz. na priloženem seznamu servisnih služb.

Zaupajte sposobnostim proizvajalca. Tako boste lahko prepričani, da popravila opravljajo izšolani servisni tehniki z originalnimi nadomestnimi deli za vaš aparat.

Preglednice in nasveti

Ta preglednica je bila pripravljena za preizkuševalne inštitute, da bi jim olajšali preizkušanje naših aparatov.

Podatki v tabeli se nanašajo na našo dodatno posodo Schulte-Ufer (4 kosi kuhinjske posode za indukcijsko ploščo HEZ 390042) z naslednjimi merami:

- Kozica Ø 16 cm, 1,2 l za kuhališča Ø 14,5 cm
- Lonec Ø 16 cm, 1,7 l za kuhališča Ø 14,5 cm
- Lonec Ø 22 cm, 4,2 l za kuhališča Ø 18 cm
- Ponev Ø 24 cm, za kuhališča Ø 18 cm

Testni obroki	Posoda	Stopnja kuhanja	Predgretje trajanje (min:s)	Po-krov	Priprava Stopnja kuhanja	Po-krov
Topljenje čokolade Preliv (npr. znamka Dr. Oetker, temna čokolada s 55 % kakava, 150 g)	Kozica Ø 16 cm	-	-	-	1.5	Ne
Pogrevanje in ohranjanje temperature enolončnice iz leče Lečina enolončnica* Začetna temperatura 20 °C						
Količina: 450 g	Lonec Ø 16 cm	9	1:30 (brez mešanja)	da	1.5	da
Količina: 800 g	Lonec Ø 22 cm	9	2:30 (brez mešanja)	da	1.5	da
Lečina enolončnica iz pločevinke Npr. leča s klobasicami znamke Erasco. Začetna temperatura 20 °C						
Količina: 500 g	Lonec Ø 16 cm	9	pribl. 1:30 (premešajte po pribl. 1 min)	da	1.5	da
Količina: 1 kg	Lonec Ø 22 cm	9	pribl. 2:30 (premešajte po pribl. 1 min)	da	1.5	da
Priprava bešamela Temperatura mleka: 7 °C Sestavine: 40 g masla, 40 g moka, 0,5 l mleka (3,5 % maščobe) in ščepec soli						
1. Rastopite maslo, umešajte moko in sol ter segrejte zmes.	Kozica Ø 16 cm	2	pribl. 6:00	Ne	-	-
2. Prežganju dodajte mleko in ob nenehnem mešanju kuhajte, dokler ne zavre.		7	pribl. 6:30	Ne	-	-
3. Ko bešamel zavre, ne odmikajte posode s kuhališča in kuhajte še 2 minuti ob nenehnem mešanju.		-	-	-	2	Ne

*Recept v skladu z DIN 44550

**Recept v skladu z DIN EN 60350-2

Testni obroki	Posoda	Stopnja kuhanja	Predgretje trajanje (min:s)	Po-krov	Priprava Stopnja kuhanja	Po-krov
Kuhanje mlečnega riža						
Mlečni riž, kuhan v pokriti posodi Temperatura mleka: 7 °C Mleko segrevajte, dokler se ne začne dvigati. Nastavite priporočeno stopnjo kuhanja in v mleko dodajte riž, sladkor ter sol. Čas priprave, vključno s predgrevanjem pribl. 45 min.						
Sestavine: 190 g okroglozrnatega riža, 90 g sladkorja, 750 ml mleka (3,5 % maščobe) in 1 g soli	Lonec Ø 16 cm	8.5	pribl. 5:30	Ne	3 (premešajte po pribl. 10 min)	da
Sestavine: 250 g okroglozrnatega riža, 120 g sladkorja, 1 l mleka (3,5 % maščobe) in 1,5 g soli	Lonec Ø 22 cm	8.5	pribl. 5:30	Ne	3 (premešajte po pribl. 10 min)	da
Mlečni riž, kuhan v nepokriti posodi Temperatura mleka: 7 °C V mleko dodajte sestavine in segrevajte ob nenehnem mešanju. Izberite priporočeno stopnjo kuhanja in, ko mleko doseže pribl. 90 °C, kuhajte ob rahlem vrenju na manjši stopnji še približno 50 min.						
Sestavine: 190 g okroglozrnatega riža, 90 g sladkorja, 750 ml mleka (3,5 % maščobe) in 1 g soli	Lonec Ø 16 cm	8.5	pribl. 5:30	Ne	3	Ne
Sestavine: 250 g okroglozrnatega riža, 120 g sladkorja, 1 l mleka (3,5 % maščobe) in 1,5 g soli	Lonec Ø 22 cm	8.5	pribl. 5:30	Ne	2.5	Ne
Kuhanje riža*						
Temperatura vode: 20 °C						
Sestavine: 125 g dolgozrnatega riža, 300 g vode in ščepec soli	Lonec Ø 16 cm	9	pribl. 2:30	da	2	da
Sestavine: 250 g dolgozrnatega riža, 600 g vode in ščepec soli	Lonec Ø 22 cm	9	pribl. 2:30	da	2.5	da
Peka svinjskega fileja						
Začetna temperatura fileja: 7 °C						
Količina: 3 svinjski fileji (skupna teža pribl. 300 g, debelina 1 cm) in 15 ml sončničnega olja	Ponev Ø 24 cm	9	pribl. 1:30	Ne	7	Ne
Priprava palačink**						
Količina: 55 ml močnate zmesi na palačinko	Ponev Ø 24 cm	9	pribl. 1:30	Ne	7	Ne
Cvrenje globoko zamrznjenega pomfrita						
Količina: 2 l sončničnega olja, na porcijo: 200 g globoko zamrznjenega pomfrita (npr. znamka McCain 123 Frites Original)	Lonec Ø 22 cm	9	Do temperature olja 180 °C	Ne	9	Ne
*Recept v skladu z DIN 44550						
**Recept v skladu z DIN EN 60350-2						



Thank you for buying a Bosch Home Appliance!

Register your new device on MyBosch now and profit directly from:

- **Expert tips & tricks for your appliance**
- **Warranty extension options**
- **Discounts for accessories & spare-parts**
- **Digital manual and all appliance data at hand**
- **Easy access to Bosch Home Appliances Service**

Free and easy registration – also on mobile phones:

www.bosch-home.com/welcome



Looking for help? You 'll find it here.

Expert advice for your Bosch home appliances, need help with problems or a repair from Bosch experts.

Find out everything about the many ways Bosch can support you:

www.bosch-home.com/service

Contact data of all countries are listed in the attached service directory.

Robert Bosch Hausgeräte GmbH

Carl-Wery-Straße 34

81739 München

Germany

www.bosch-home.com



9001542606

000224(00)