



BOSCH



Register your
new device on
MyBosch now and
get free benefits:
[bosch-home.com/
welcome](https://www.bosch-home.com/welcome)

Pralni stroj

WAU28PH1BY

[sl] Uporabniški priročnik in navodila za montažo

Kazalo

1 Varnost	4	10 Pred prvo uporabo	36
1.1 Splošna navodila.....	4	10.1 Zagon pranja brez perila.....	36
1.2 Namenska uporaba.....	4	11 Perilo.....	37
1.3 Omejitev kroga uporabnikov.....	4	11.1 Priprava perila	37
1.4 Varna namestitvev.....	5	11.2 Razvrščanje perila	37
1.5 Varna uporaba.....	7	11.3 Stopnje umazanosti.....	38
1.6 Varno čiščenje in vzdrževanje.....	9	11.4 Simboli za nego na etiketah za nego.....	38
2 Preprečevanje materialne škode	10	12 Pralna in negovalna sredstva	39
3 Varstvo okolja in varčevanje	11	12.1 Priporočena pralna sredstva	39
3.1 Odlaganje embalaže novega aparata	11	12.2 Doziranje pralnega sredstva	39
3.2 Varčevanje z energijo in viri	11	13 Osnovno upravljanje.....	40
3.3 Način za varčevanje z energijo.....	11	13.1 Vklonite aparat	40
4 Namestitvev in priključitev	12	13.2 Nastavitev programa	41
4.1 Odstranjevanje embalaže aparata	12	13.3 Prilagoditev nastavitvev programa	41
4.2 Obseg dobave.....	13	13.4 Shranjevanje nastavitvev programa.....	41
4.3 Zahteve glede mesta postavitve	13	13.5 Naložite perilo	41
4.4 Odstranjevanje transportnih varoval	14	13.6 Polnjenje pralnih in negovalnih sredstev	42
4.5 Priključitev aparata	15	13.7 Zagon programa	42
4.6 Izravnava aparata	16	13.8 Naknadno dodajanje perila....	42
4.7 Priklon aparata na električno napajanje.....	17	13.9 Prekinitev programa	42
5 Spoznavanje	18	13.10 Jemanje perila iz aparata.....	42
5.1 Aparat.....	18	13.11 Izklon aparata.....	43
5.2 Predal za pralna sredstva	19	14 Otroško varovalo	43
5.3 Upravljalni elementi	19	14.1 Aktiviranje otroškega varovala	43
5.4 Logika upravljanja	19	14.2 Deaktiviranje otroškega varovala.....	43
6 Zaslon	21	15 Inteligentni dozirni sistem	43
7 Tipke	24	15.1 Polnjenje dozirnih posod.....	43
8 Programi	27	15.2 Vsebina dozirne posode	44
9 Pribor	36	15.3 Osnovna količina doziranja....	44

16 Home Connect	45	20.3 Ponovni vklop aparata	69
16.1 Nastavitve Home Connect.....	45	20.4 Odstranitev starega aparata v odpad	69
16.2 Povezava aparata z doma- čim omrežjem WLAN (Wi- Fi) s funkcijo WPS	45	21 Servisna služba	70
16.3 Povezava aparata z doma- čim omrežjem WLAN (Wi- Fi) brez funkcije WPS	46	21.1 Številka izdelka (E-Nr.) in proizvodna številka (FD)	70
16.4 Povezava aparata z aplika- cijo Home Connect.....	47	22 Vrednosti porabe	71
16.5 Aktiviranje Wi-Fi na aparatu....	47	23 Tehnični podatki	72
16.6 Deaktiviranje Wi-Fi na apa- ratu	47	24 Izjava o skladnosti	72
16.7 Posodobitev programske opreme	47		
16.8 Ponastavitev omrežnih na- stavitev aparata	47		
16.9 Varstvo podatkov	48		
17 Osnovne nastavitve	49		
17.1 Pregled osnovnih nastavi- tev	49		
17.2 Spreminjanje osnovnih na- stavitev.....	50		
18 Čiščenje in nega.....	50		
18.1 Nasveti za nego aparata	50		
18.2 Čiščenje bobna	50		
18.3 Čiščenje predala za pralna sredstva	50		
18.4 Odstranjevanje vodnega kamna.....	52		
18.5 Čiščenje črpalke za pralno raztopino.....	53		
18.6 Čiščenje odtočne gibke cev na sifonu.....	55		
18.7 Očistite sita v dovodu vode....	56		
19 Odpravljanje motenj.....	58		
20 Transport, skladiščenje in odstranjevanje.....	68		
20.1 Demontaža aparata.....	68		
20.2 Namestitev transportnih va- roval.....	68		



1 Varnost

Upoštevajte naslednja varnostna navodila.

1.1 Splošna navodila



- Skrbno preberite ta navodila.
- Navodila za uporabo in informacije o izdelku shranite za kasnejšo uporabo ali za novega lastnika.
- Če opazite poškodbo zaradi transporta, aparata ne priključite.

1.2 Namenska uporaba

Aparat uporabljajte samo:

- za pranje tkanin za strojno pranje in volne za ročno pranje v skladu z negovalno etiketo.
- z vodo iz vodovoda in običajnimi pralnimi in negovalnimi sredstvi za strojno pranje.
- v domačem gospodinjstvu in v zaprtih prostorih domačega okolja.
- do najvišje nadmorske višine 4000 m.

1.3 Omejitev kroga uporabnikov

Ta aparat lahko otroci, starejši od 8 let, ter osebe z zmanjšanimi fizičnimi, senzoričnimi ali duševnimi sposobnostmi ali osebe, ki ne razpolagajo z izkušnjami in/ali znanjem uporabljajo le, ko so pod nadzorom, ali če so bili poučeni o varni uporabi in so razumeli nevarnosti, ki izhajajo iz uporabe aparata.

Otroci se ne smejo igrati z aparatom.

Otroci brez ustreznega nadzora ne smejo izvajati čiščenja in uporabniškega vzdrževanja aparata.

Otroci, mlajši od 3 let, in domače živali naj se ne približujejo aparatu.

1.4 Varna namestitvev

Pri vgradnji aparata upoštevajte varnostna navodila.

⚠ OPOZORILO – Nevarnost električnega udara!

Nestrokovne instalacije so nevarne.

- ▶ Pri priključitvi in uporabi aparata obvezno upoštevajte podatke na tipski ploščici.
- ▶ Aparat je dovoljeno priključiti na električno omrežje z izmeničnim tokom le preko ozemljene vtičnice, ki je instalirana v skladu s predpisi.
- ▶ Sistem ozemljitve hišne električne napeljave mora biti instaliran v skladu s predpisi. Preseg kablov v instalaciji mora biti dovolj velik.
- ▶ Če uporabljate zaščitno stikalo na diferenčni tok, uporabljajte samo tip stikala z oznako .
- ▶ Aparata nikoli ne napajajte prek zunanje stikalne naprave, npr. stikalne ure ali daljinskega upravljanja.
- ▶ Ko je aparat vgrajen, mora biti omrežni vtič električnega kabla prosto dostopen, če pa to ni mogoče, mora biti v električni napeljavi vgrajena večpolna naprava za prekinitev toka v skladu s predpisi o postavitvi.
- ▶ Pri postavitvi aparata pazite, da omrežni priključni vodnik ni ukleščen ali poškodovan.

Poškodovana izolacija omrežnega priključnega kabla je nevarna.

- ▶ Omrežni priključni kabel nikoli ne sme priti v stik z vročimi deli stroja ali viri toplote.
- ▶ Omrežni priključni kabel nikoli ne sme priti v stik z ostrimi konicami ali robovi.
- ▶ Omrežnega priključnega kabla nikoli ne prepogibajte, stiskajte ali spreminjajte.

⚠ OPOZORILO – Nevarnost požara!

Uporaba podalšanega električnega vodnika in nedovoljenih adapterjev je nevarna.

- ▶ Ne uporabljajte podaljškov ali električnih razdelilnikov.
- ▶ Če je električni vodnik prekratek, se obrnite na servisno službo.
- ▶ Uporabljajte samo adapterje, ki jih je odobril proizvajalec.

⚠ OPOZORILO – Nevarnost poškodb!

Visoka teža aparata lahko pri dviganju povzroči poškodbe.

▶ Aparata ne dvigajte sami.

Če ta aparat nestrokovno postavite v pralno-sušilni stolp, lahko zgoraj postavljeni aparat pade.

▶ Sušilni stroj pritrdite na pralni stroj izključno s kompletom za povezavo, ki ga dobavi proizvajalec sušilnega stroja . Drugačen način postavitve ni dovoljen.

▶ Aparata ne postavite v pralno-sušilni stolp, če proizvajalec sušilnega stroja ne ponuja ustreznega kompleta za povezavo.

▶ V pralno-sušilni stolp ne postavljajte različno širokih in globokih aparatov različnih proizvajalcev.

▶ Pralno-sušilnega stolpa ne postavljajte na podstavek, ker se aparata lahko prevrneta.

⚠ OPOZORILO – Nevarnost zadužitve!

Otroci se lahko zavijejo v embalažo ali pa si slednje potegnejo preko glave in se tako zadušijo.

▶ Poskrbite, da otroci ne bodo prišli v stik z embalažnim materialom.

▶ Ne dovolite otrokom, da se igrajo z embalažnim materialom.

⚠ PREVIDNO – Nevarnost poškodb!

Aparat se med delovanjem lahko trese ali premika.

▶ Aparat postavite na čisto, ravno in trdno površino.

▶ Izravnajte aparat s pomočjo nog aparata in vodne tehtnice.

Pri nestrokovno napeljanih ceveh in priključnih vodih obstaja nevarnost spotikanja.

▶ Cevi in priključne vode položite tako, da ne bo nevarnosti, da bi se spotaknili.

Če aparat premikate, tako da ga držite za izbočene dele, npr. za vrata, se deli lahko odlomijo.

▶ Stroja ne premikajte tako, da ga držite za izbočene dele.

⚠ PREVIDNO – Nevarnost ureznin!

Če se dotikate ostrih robov na aparatu, se lahko urežete.

▶ Nikoli se ne dotikajte ostrih robov na aparatu.

- ▶ Med namestitvijo in transportom aparata uporabljajte zaščitne rokavice.

1.5 Varna uporaba

⚠ OPOZORILO – Nevarnost električnega udara!

Poškodovan aparat ali poškodovan omrežni priključni kabel je nevaren.

- ▶ Nikoli ne uporabljajte poškodovanega aparata.
- ▶ Nikoli ne vlecite za priključni kabel, da izkločite aparat iz električnega omrežja. Vedno vlecite za vtič omrežnega priključnega kabla.
- ▶ Če je aparat ali omrežni priključni kabel v okvari, takoj izvlecite vtič omrežnega priključnega kabla iz vtičnice ali izklopite varovalko v omarici z varovalkami in zaprite vodovodno pipo.
- ▶ Pokličite pooblaščen servis. → *Stran 70*
- ▶ Popravila aparata sme izvajati samo izšolano strokovno osebje. Vdirajoča vlaga lahko povzroči električni udar.
- ▶ Aparat uporabljajte samo v zaprtih prostorih.
- ▶ Aparata nikoli ne izpostavljajte visokim temperaturam in vlagi.
- ▶ Za čiščenje aparata ne uporabljajte parnega čistilnika, visokotlačnega čistilnika, cevi ali prh.

⚠ OPOZORILO – Nevarnost ogroženosti zdravja!

Otroci se lahko zaprejo v aparat in zaidejo v smrtno nevarnost.

- ▶ Aparata ne postavljajte za vrata, ki lahko ovirajo ali preprečujejo odpiranje vrat aparata.
- ▶ Pri odsluženih aparatih izvlecite vtič omrežnega priključnega kabla, prerežite kabel in uničite ključavnico aparata, da se vrata aparata ne zaprejo več.

⚠ OPOZORILO – Nevarnost zadužitve!

Otroci lahko vdihnejo ali pogoltnejo majhne dele in se tako zadušijo.

- ▶ Poskrbite, da otroci ne bodo prišli v stik z majhnimi deli.
- ▶ Ne dovolite otrokom, da se igrajo z majhnimi deli.

⚠ OPOZORILO – Nevarnost zastrupitve!

Pralna in negovalna sredstva lahko pri zaužitju privedejo do zastrupitve.

- ▶ Ob nehotenem zaužitju pralnih/negovalnih sredstev takoj poiščite zdravniško pomoč.
- ▶ Pralna in negovalna sredstva shranjujte nedostopno za otroke.

⚠ OPOZORILO – Nevarnost eksplozije!

Če je bilo perilo predhodno obdelano s čistili, ki vsebujejo topila, lahko v aparatu pride do eksplozije.

- ▶ Predhodno obdelano perilo pred sušenjem temeljito izperite z vodo.

⚠ PREVIDNO – Nevarnost poškodb!

Če stopite na aparat ali plezate po njem, se lahko pokrivna plošča zlomi.

- ▶ Nikoli ne stopajte ali plezajte na aparat.

Če sedete na odprta vrata ali se opirate nanja, se aparat lahko prevrne.

- ▶ Ne sedajte na vrata aparata in se ne opirajte nanja.
- ▶ Ne postavljajte predmetov na vrata aparata.

Če sežete v vrteči se boben, si lahko poškodujete roke.

- ▶ Preden sežete v boben, počakajte, da se popolnoma ustavi.

⚠ PREVIDNO – Nevarnost opeklin!

Steklo vrat je pri pranju z visokimi temperaturami vroče.

- ▶ Ne dotikajte se vročih vrat aparata.
- ▶ Otroci naj se ne približujejo vročim vratom aparata.

⚠ PREVIDNO – Nevarnost oparin!

Pralna raztopina je pri pranju z visokimi temperaturami vroča.

- ▶ Ne dotikajte se vroče pralne raztopine.

⚠ PREVIDNO – Nevarnost kemičnih opeklin!

Ko odprete predal za pralna sredstva, lahko pralno in negovalno sredstvo brizgneta iz aparata. Če prideta v stik z očmi ali kožo, lahko povzročita draženje.

- ▶ Če pridete v stik s pralnimi ali negovalnimi sredstvi, temeljito izperite oči ali kožo s čisto vodo.
- ▶ Ob nehotenem zaužitju pralnih/negovalnih sredstev takoj poiščite zdravniško pomoč.
- ▶ Pralna in negovalna sredstva shranjujte nedostopno za otroke.

1.6 Varno čiščenje in vzdrževanje

Pri čiščenju in vzdrževanju aparata upoštevajte varnostna navodila.

⚠ OPOZORILO – Nevarnost električnega udara!

Nestrokovna popravila so nevarna.

- ▶ Popravila aparata sme izvajati samo izšolano strokovno osebje.
- ▶ Za popravilo aparata je dovoljeno uporabljati samo originalne nadomestne dele.
- ▶ Če se omrežni priključni vodnik aparata poškoduje, ga mora zamenjati proizvajalec ali njegova servisna služba ali podobna kvalificirana oseba, da se izognete nevarnostim.

Vdirajoča vlaga lahko povzroči električni udar.

- ▶ Za čiščenje aparata ne uporabljajte parnega čistilnika, visokotlačnega čistilnika, cevi ali prh.

⚠ OPOZORILO – Nevarnost poškodb!

Uporaba neoriginalnih nadomestnih delov in pribora je nevarna.

- ▶ Uporabljajte samo proizvajalčeve originalne rezervne dele in originalni pribor.

⚠ OPOZORILO – Nevarnost zastrupitve!

Pri uporabi čistil, ki vsebujejo topila, se lahko razvijejo strupeni hlapi.

- ▶ Ne uporabljajte čistil, ki vsebujejo topila.

2 Preprečevanje materialne škode

Upoštevajte ta navodila, da preprečite materialno škodo in poškodbe aparata.

POZOR!

Napačno doziranje mehčalca, pralnega in negovalnega sredstva ter čistil lahko vpliva na delovanje aparata.

- ▶ Upoštevajte proizvajalčeva priporočila za doziranje.

Prekoračitev največje količine perila vpliva na delovanje aparata.

- ▶ Upoštevajte največjo količino perila → *Stran 27* za vsak program in je ne prekoračite.

Stroj je za transport zaščiten s transportnimi varovali. Če ne odstranite transportnih varoval, lahko pride do materialne škode in poškodbe aparata.

- ▶ Pred uporabo v celoti odstranite vsa transportna varovala in jih shranite.
- ▶ Pred vsakim transportom v celoti namestite vsa transportna varovala, da preprečite poškodbe med transportom.

Zaradi nestrokovne priključitve dovodne cevi lahko nastane materialna škoda.

- ▶ Navoje na dovodni cevi zategnite ročno.
- ▶ Dovodno cev po možnosti priključite na vodovodno pipo brez dodatnih povezovalnih elementov, npr. adapterja, podaljška, ventila ipd.
- ▶ Pazite, da bo notranji premer vodovodne pipe najmanj 17 mm.
- ▶ Pazite, da bo dolžina navoja na priključku na vodovodno pipo najmanj 10 mm.

Prenizek ali previsok tlak vode lahko vpliva na delovanje aparata.

- ▶ Prepričajte se, da je tlak vode v vodovodni napeljavi vsaj 100 kPa (1 bar) in največ 1000 kPa (10 bar).
- ▶ Če vodni tlak presega navedeno najvišjo vrednost, je treba med priključek za pitno vodo in komplet cevi aparata namestiti reducirni ventil.
- ▶ Aparata ne priključite na mešalno baterijo breztladne naprave za pravo vroče vode.

Spremenjene ali poškodovane cevi za vodo lahko povzročijo materialno škodo in poškodbe aparata.

- ▶ Cevi za vodo nikoli ne prepogibajte, mečkajte, spreminjajte ali prerežite.
- ▶ Uporabite samo dobavljene cevi za vodo ali originalne nadomestne cevi.
- ▶ Že uporabljenih cevi za vodo nikoli ne uporabite ponovno.

Zaradi uporabe aparata z umazano ali prevročo vodo lahko nastane materialna škoda.

- ▶ Aparat uporabljajte izključno s hladno vodo iz vodovoda.
- Neustrezna čistilna sredstva lahko poškodujejo površine aparata.
- ▶ Ne uporabljajte agresivnih ali abrazivnih čistil.
 - ▶ Ne uporabljajte močnih alkoholnih čistil.
 - ▶ Ne uporabljajte trdih čistilnih blazinic ali gobic.
 - ▶ Aparat čistite samo z vodo in mehko vlažno krpo.
 - ▶ Če ostanki pralnega sredstva, pršila ali drugi ostanki pridejo v stik z aparatom, jih nemudoma odstranite.

3 Varstvo okolja in varčevanje

3.1 Odlaganje embalaže novega aparata

Material embalaže je okolju prijazen in primeren za ponovno uporabo.

- ▶ Posamezne sestavne dele ločeno sortirajte v odpad.

3.2 Varčevanje z energijo in viri

Če upoštevate te napotke, bo vaš aparat porabil manj električne energije in vode.

Uporabljajte programe z nizko temperaturo in daljšim časom pranja ter izkoristite največjo količino perila
→ *Stran 27*.

- ✓ Tako je poraba energije in vode najučinkovitejša.

Uporabljajte varčno nastavitve programov.

- ✓ Ko spremenite nastavitve posameznega programa, se na zaslonu prikaže pričakovana poraba.

Pralno sredstvo dozirajte
→ *Stran 39* glede na stopnjo umazanosti perila.

- ✓ Če je perilo malo ali normalno umazano, zadošča manjša količina pralnega sredstva. Upoštevajte priporočilo proizvajalca pralnega sredstva za doziranje.

Če je perilo malo ali normalno umazano, znižajte temperaturo pranja.

- ✓ Pri nižjih temperaturah aparat porabi manj energije. Če je perilo malo ali normalno umazano, zadoščajo tudi temperature, nižje od navedenih na etiketi za nego.

Nastavite največje število vrtljajev ožemanja, če boste perilo nato sušili v sušilnem stroju.

- ✓ Če je perilo bolj suho, se trajanje programa sušenja skrajša in poraba energije je nižja. Z višjim številom vrtljajev ožemanja se zmanjša količina preostale vlage v perilu in ožemanje postane glasnejše.

Perilo perite brez predpranja.

- ✓ Če perete s predpranjem, se trajanje programa podaljša in poraba energije in vode je višja.

Aparat ima funkcijo samodejnega prepoznavanja količine.

- ✓ Samodejno prepoznavanje količine optimalno prilagodi porabo vode in trajanje programa vrsti tkanin in količini perila.

Aparat ima Aquasensor.

- ✓ Aquasensor med izpiranjem preverja stopnjo kalnosti vode za izpiranje in ustrezno prilagodi trajanje in število izpiranj.

3.3 Način za varčevanje z energijo

Če dalj časa ne upravljate z aparatom, se aparat samodejno preklopi v način za varčevanje z energijo. Vsi prikazi ugasnejo in  utripa.

Način za varčevanje z energijo se izklopi, ko znova upravljate z aparatom, npr. odprete ali zaprete vrata.

sl Namestitev in priključitev

Če v načinu za varčevanje z energijo dalj časa ne upravljate z aparatom, se aparat samodejno izklopi.

Opomba: Ko je Wi-Fi aktiviran, se aparat ne izklopi samodejno.

4 Namestitev in priključitev

4.1 Odstranjevanje embalaže aparata

Opomba: Za varno uporabo aparata upoštevajte informacije na temo Varnost → *Stran 4* in Preprečevanje materialne škode → *Stran 10*.

POZOR!

Predmeti, ki ostanejo v bobnu in niso namenjeni za delovanje v aparatu, lahko povzročijo materialno škodo in poškodbe aparata.

- ▶ Pred uporabo te predmete in ves priloženi pribor odstranite iz bobna.
1. Z aparata odstranite vso embalažo in zaščitne folije.
Upoštevajte informacije na temo → "*Odlaganje embalaže novega aparata*", *Stran 11* glede okolju prijaznega odstranjevanja embalaže.
 2. Preverite, če so na aparatu vidne poškodbe.
 3. Odprite vrata.
→ "*Osnovno upravljanje*", *Stran 40*
 4. Odstranite pribor iz bobna.
 5. Zaprite vrata.

4.2 Obseg dobave

Ko razpakirate vse dele, jih preverite, če so se ob transportu poškodovali. Preverite tudi popolnost obsega dobave.

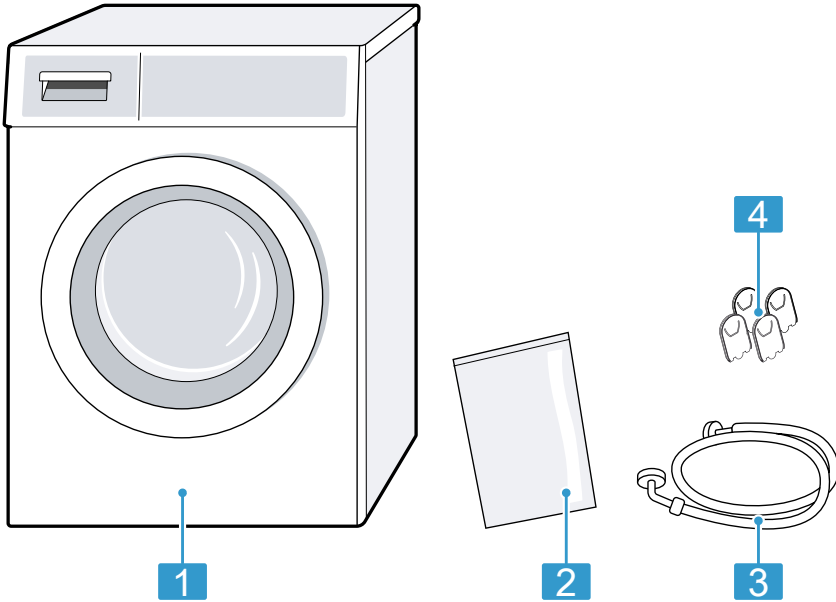

- | | |
|---|-------------------|
| 1 | Pralni stroj |
| 2 | Spremní dokumenti |
| 3 | Dovodna cev |
| 4 | Pokrivne kape |

4.3 Zahteve glede mesta postavitve

Opomba: Za varno uporabo aparata upoštevajte informacije na temo Varnost → *Stran 4* in Preprečevanje materialne škode → *Stran 10*.

⚠ OPOZORILO
Nevarnost električnega udara!
 Nekateri deli aparata so pod napetostjo. Dotikanje delov pod napetostjo je nevarno.
 ▶ Aparata ne uporabljajte brez pokrova.

⚠ OPOZORILO
Nevarnost poškodb!
 Če aparat deluje na podnožju, se lahko prevrne.
 ▶ Pred uporabo obvezno pritrdite noge aparata s proizvajalčevimi pritrdilnimi sponami → *Stran 36*.



POZOR!

Če je aparat nameščen v prostoru, kjer zmrzuje, ali na prostem, se lahko aparat zaradi zamrznjenih ostankov vode poškoduje, zamrznjene cevi pa lahko počijo ali razpokajo.

- ▶ Aparata ne nameščajte in uporabljajte v prostorih, kjer zmrzuje, ali na prostem.

Pred odpremo iz tovarne je bil opravljen preizkus delovanja aparata, zato je v njem lahko še nekaj vode. Če aparat nagnete za več kot 40°, lahko ta voda izteče.

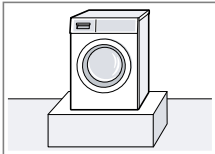
- ▶ Previdno nagnite aparat.

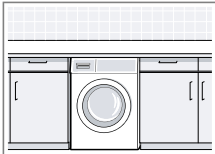
Mesto postavitve	Zahteve
<p>Na podnožju</p> 	<p>Aparat pritrdite s pritrdilnimi spojnami → <i>Stran 36</i>.</p>
<p>Na stropu z lesenimi tramovi</p> 	<p>Aparat postavite na vodoodporna lesena plošča, ki je trdno privita na tla. Lesena plošča mora biti debela najmanj 30 mm.</p>
<p>Med kuhinjskimi elementi</p> 	<ul style="list-style-type: none"> ■ Niša mora biti široka 60 cm. ■ Aparat vgradite samo pod neprekinjen pult, ki je trdno povezan s sosednjimi omaricami.

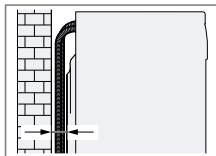
Mesto postavitve	Zahteve
<p>Ob steni</p> 	<p>Cevi ne pripriete med steno in aparat.</p>

4.4 Odstranjevanje transportnih varoval

Aparat je za transport zaščiten s transportnimi varovali na zadnji strani aparata.

Opombe

- Za varno uporabo aparata upoštevajte informacije na temo Varnost → *Stran 4* in Preprečevanje materialne škode → *Stran 10*.
- Transportna varovala, vijake in tulce shranite za poznejši transport → *Stran 68*.

1. Cevi potegnite iz držal.

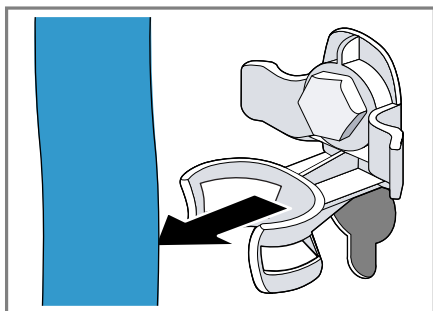

2. Vse vijake 4 transportnih varoval odvijte z vijačnim ključem dim. 13 ① in jih odstranite ②.

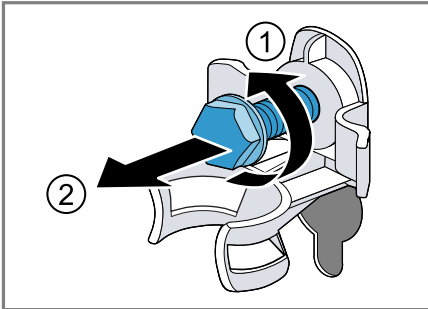

3. Omrežni priključni kabel potegnite iz držala.

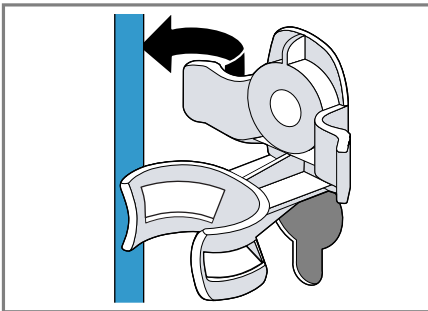

4. Odstranite 4 tulce.

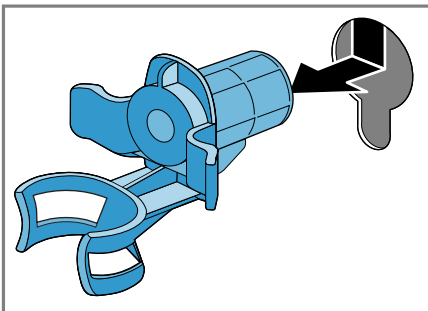

5. Vstavite 4 pokrivne kape.

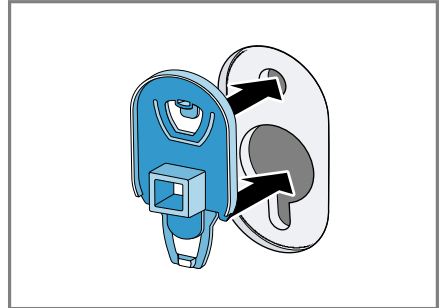

6. 4 pokrivne kape potisnite navzdol.

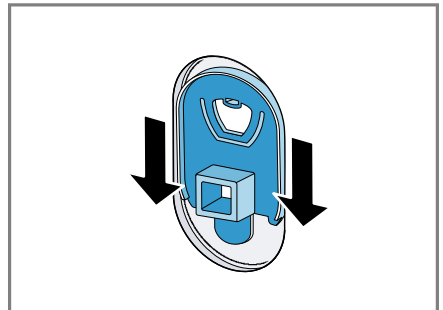

4.5 Priključitev aparata

Priključitev dovodne cevi

Opomba

- Za varno uporabo aparata upoštevajte informacije na temo Varnost → *Stran 4* in Preprečevanje materialne škode → *Stran 10*.

1. Dovodno cev priključite na aparat.

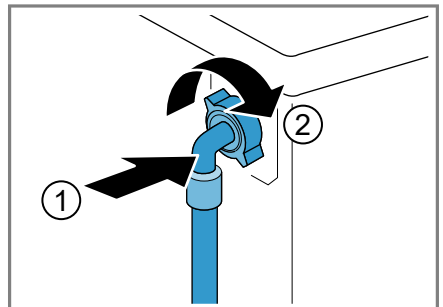

sl Namestitev in priključitev

2. Dovodno cev priključite na vodovodno pipo (26,4 mm = 3/4").

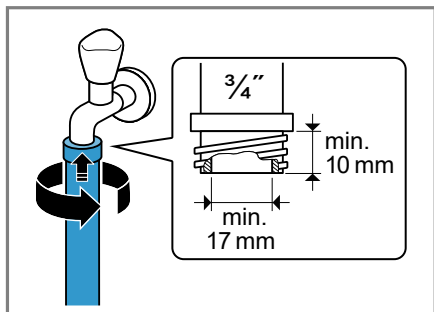

3. Previdno odprite pipo in preverite, če priključna mesta tesnijo.

Načini priključitve na odtok

Te informacije vam bodo pomagale priključiti aparat na odtok.

Opomba: Za varno uporabo aparata upoštevajte informacije na temo Varnost → *Stran 4* in Preprečevanje materialne škode → *Stran 10*.

POZOR!

Med črpanjem je odtočna gibka cev pod tlakom in se lahko sname s priključnega mesta.

- ▶ Odtočno gibko cev zavarujte pred nehotenim snemanjem.

Opomba: Upoštevajte višine izčrpanja.

Največja višina izčrpanja znaša 100 cm.

Odtok v sifon

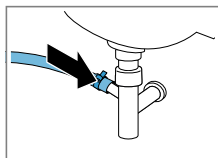

Priključno mesto zavarujte s cevno objemko (24–40 mm).

Odtok v umivalnik

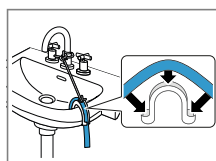

Odtočno cev pritrдите s kolenom → *Stran 36* in jo zavarujte.

Odtok v cev iz plastične mase z gumijasto objemko ali v odtočni kanal.

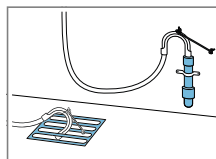

Odtočno cev pritrдите s kolenom → *Stran 36* in jo zavarujte.

4.6 Izravnava aparata

Da zmanjšate hrup in tresljaje ter preprečite premikanje aparata, pravilno izravnajte aparat.

Opomba: Za varno uporabo aparata upoštevajte informacije na temo Varnost → *Stran 4* in Preprečevanje materialne škode → *Stran 10*.

1. Protitactice odvijte v desno z vijačnim ključem dim. 17.

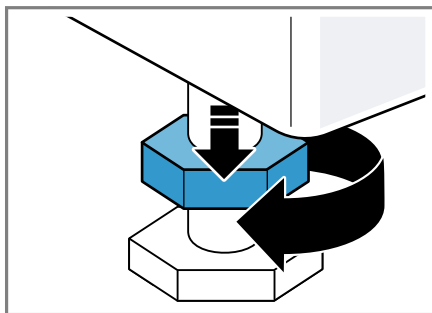

2. Vrtite noge aparata, da izravnate aparat. Z vodno tehtnico preverite, ali je aparat izravnán.

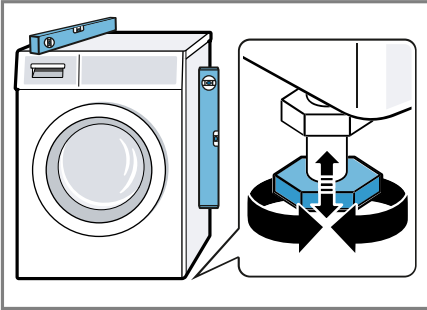

Vse noge aparata morajo trdno stati na tleh.

3. Protimatice privijte proti ohišju z vijaknim ključem dim. 17 in jih ročno zategnite.

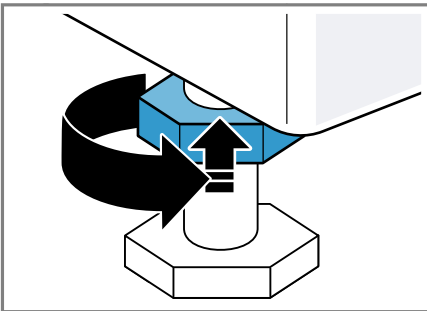

Pri tem nogo aparata trdno držite in ne spreminjajte višine.

4.7 Priklop aparata na električno napajanje

Opomba: Za varno uporabo aparata upoštevajte informacije na temo Varnost → *Stran 4* in Preprečevanje materialne škode → *Stran 10*.

1. Vtič omrežnega priključnega vodnika priključite na vtičnico v bližini aparata.

Priključne podatke aparata najdete v tehničnih podatkih → *Stran 72*.

2. Preverite omrežni vtič glede dobre pritrditve.

5 Spoznavanje

5.1 Aparat

Tukaj najdete pregled sestavnih delov svojega aparata.

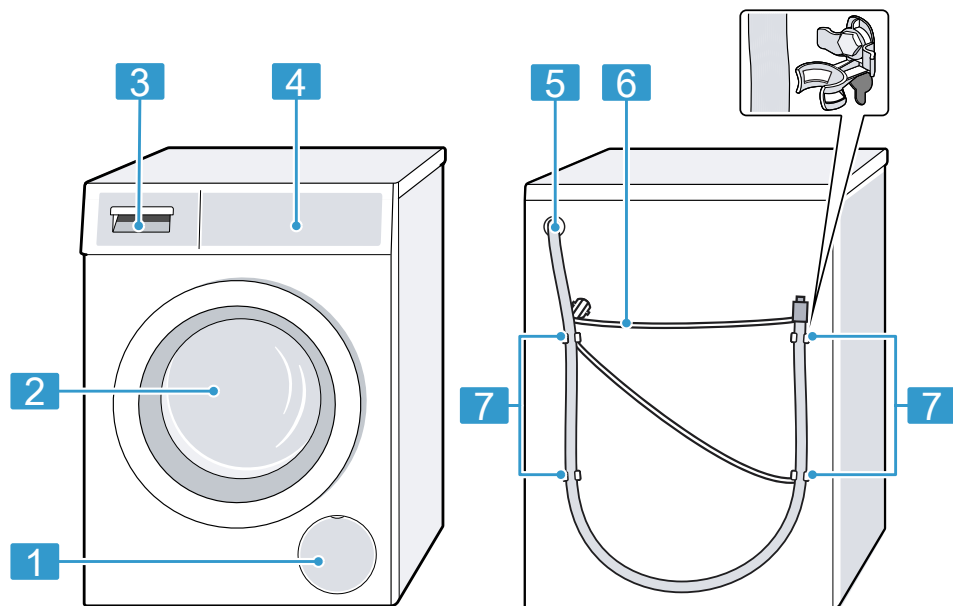

Glede na tip aparata se lahko podrobnosti na sliki razlikujejo, npr. barva in oblika.

- | | |
|----------|--|
| 1 | Vzdrževalna loputa črpalke za pralno raztopino → <i>Stran 53</i> |
| 2 | Vrata |
| 3 | Predal za pralna sredstva → <i>Stran 19</i> |
| 4 | Upravljalni elementi → <i>Stran 19</i> |
| 5 | Odočna gibka cev → <i>Stran 16</i> |

- | | |
|----------|--|
| 6 | Omrežni priključni kabel → <i>Stran 17</i> |
| 7 | Transportna varovala → <i>Stran 14</i> |

5.2 Predal za pralna sredstva

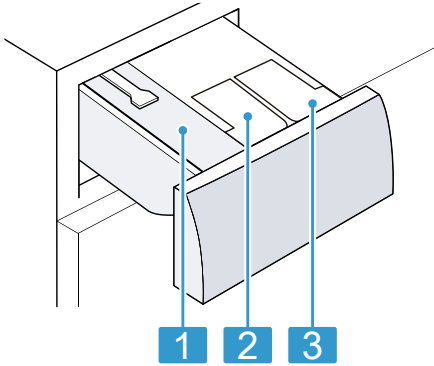

- | | |
|----------|--|
| 1 | Prekat za ročno doziranje |
| 2 | ⊗/ ∅: Posoda za doziranje mehčalca ali pralnega sredstva |
| 3 | ∅: Posoda za doziranje pralnega sredstva |

5.3 Upravljalni elementi

Prek upravljalnega polja nastavite vse funkcije svojega aparata in dobite informacije o stanju delovanja.

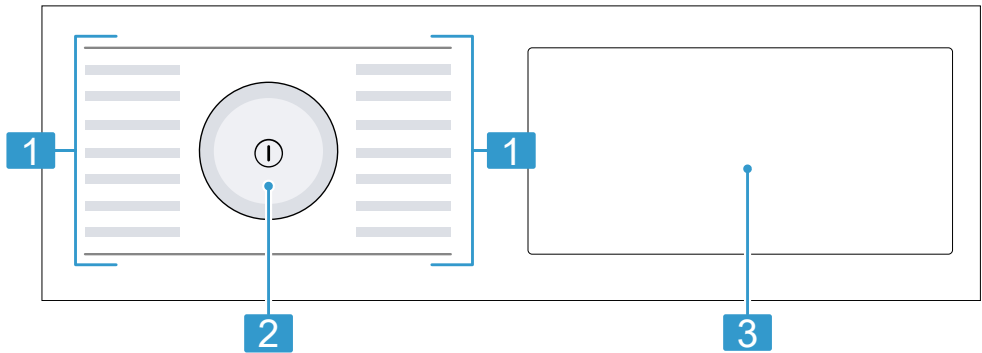

- | | |
|----------|---|
| 1 | Programi → <i>Stran 27</i> |
| 2 | Programsko stikalo → <i>Stran 40</i> |
| 3 | Tipke → <i>Stran 24</i> in zaslon → <i>Stran 21</i> |

5.4 Logika upravljanja

POZOR!

Če močno pritiskate na zaslon, se lahko poškoduje.

- ▶ Na zaslon ne pritiskajte močno.
- ▶ Na zaslon ne pritiskajte s koničastimi ali ostrimi predmeti.

sl Spoznavanje

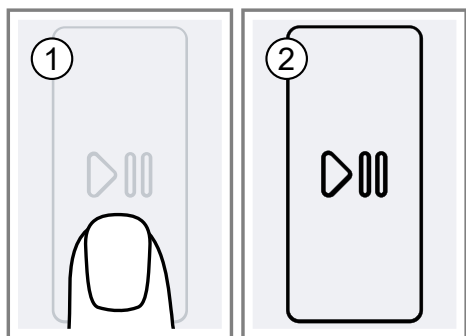





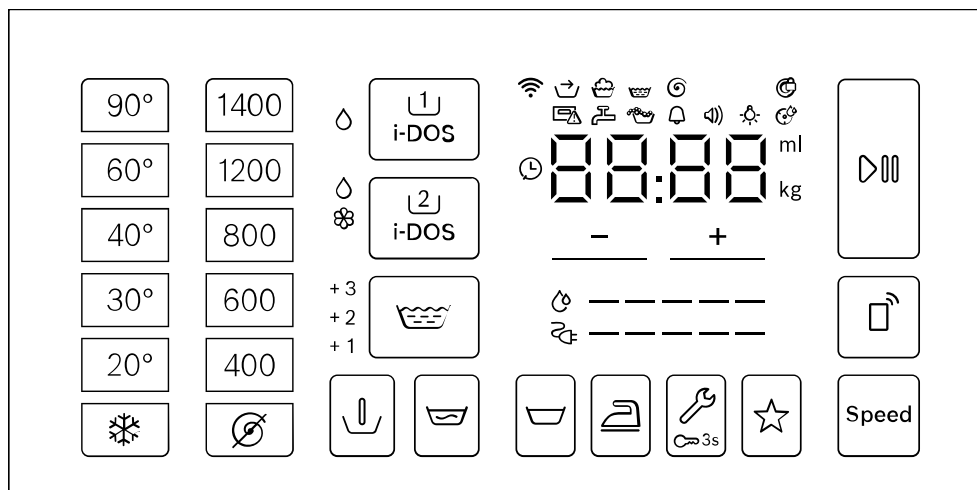



6 Zaslon

Na prikazovalniku so prikazane trenutne nastavljene vrednosti, možnosti izbire ali pa opozorilna besedila.







Prikaz	Naziv	Opis
0:40 ¹	Trajanje programa/preostali čas programa	Predvideno približno trajanje programa ali preostali čas programa.
⌚ 10 ¹	Končano čez	Konec programa je določen in prikažejo se preostale ure. → "Tipke", Stran 24
9 kg ¹	Priporočena količina perila	Največja količina perila za nastavljeni program v kg.
👉	Predobdelava	Stanje programa
🧺	Pranje	Stanje programa
🧺	Izpiranje	Stanje programa
🌀	Ožemanje	Stanje programa
End	Konec programa	Stanje programa
+1 / +2 / +3	Izpiranje plus	Dodatna izpiranja so aktivirana. → "Tipke", Stran 26
🔌	Poraba energije	Poraba energije za nastavljeni program. ■ — : nizka poraba energije ■ ——— : visoka poraba energije

¹ Primer

Prikaz	Naziv	Opis
	Poraba vode	Poraba vode za nastavljeni program. <ul style="list-style-type: none"> ■ — : nizka poraba vode ■ ————— : visoka poraba vode
	Zvočni signal za konec	Osnovna nastavitvev
	Zvok tipk	Osnovna nastavitvev
	Svetlost zaslona	Osnovna nastavitvev
	Opomnik za čiščenje bobna	utripa: boben je umazan. Izvedite program Drum Clean  za čiščenje in nego bobna in posode za pralno raztopino. → "Čiščenje bobna", Stran 50
	Wi-Fi	<ul style="list-style-type: none"> ■ sveti: aparat je povezan z domačim omrežjem. ■ utripa: aparat se poskuša povezati z domačim omrežjem. → "Home Connect ", Stran 45
	Dozirna posoda za tekoče pralno sredstvo	<ul style="list-style-type: none"> ■ sveti: inteligentni dozirni sistem za tekoče pralno sredstvo je aktiviran. ■ utripa: dozirna posoda je napolnjena manj kot do najnižje meje. → "Inteligenten dozirni sistem", Stran 43
		◊ (tekoče pralno sredstvo)
	Dozirna posoda za tekoče pralno sredstvo ali mehčalec.	<ul style="list-style-type: none"> ■ sveti: inteligentni dozirni sistem za tekoče pralno sredstvo ali mehčalec je aktiviran. ■ utripa: dozirna posoda je napolnjena manj kot do najnižje meje. → "Inteligenten dozirni sistem", Stran 43
		◊ (tekoče pralno sredstvo) ⊗ (mehčalec)
50 ml ¹	Osnovna količina doziranja	Osnovna količina doziranja pralnega sredstva ali mehčalca. → "Osnovna količina doziranja", Stran 44
:	Sistem za nadzor napetosti	utripa: samodejni sistem za nadzor napetosti zaznava nedovoljeno prenizko napetost. Program se zaustavi. Opomba: Program se bo nadaljeval, ko bo napetost spet primerna.

¹ Primer











Prikaz	Naziv	Opis
.	Sistem za nadzor napetosti	utripa: program se je zaustavil zaradi nedovoljene prenizke napetosti. Napetost je spet primerna in program se nadaljuje. Opomba: Trajanje programa se podaljša.
	Zaznavanje pene	Aparat je zaznal preveč pene.
	Vrata	<ul style="list-style-type: none"> ▪ sveti: vrata so zaklenjena in jih ni mogoče odpreti. ▪ utripa: vrata niso zaprta. ▪ ugasnjeno: vrata so odklenjena in jih lahko odprete.
	Vodovodna pipa	<ul style="list-style-type: none"> ▪ Ni vodnega tlaka. ▪ Vodni tlak je prenizek.
	Predal za pralna sredstva	Predal za pralna sredstva ni povsem vstavljen.
E:35 / -10 ¹	Napaka	Koda napake, prikaz napake, signal.









¹ Primer







7 Tipke

Izbira nastavitve programa je odvisna od nastavljenega programa. Možnosti izbire za vsak program najdete v pregledu za

→ "Programi", Stran 27.

Tipka	Izbira	Opis
 (Start/Pause)	<ul style="list-style-type: none"> ■ vklop ■ prekinitiv ■ premor 	Zagon, prekinitiv programa ali premor.
Speed	<ul style="list-style-type: none"> ■ aktiviranje ■ deaktiviranje 	Aktiviranje ali deaktiviranje pranja s krajšim časom. Opomba: Poraba energije se zviša. To ne vpliva na rezultat pranja.
 i-DOS	<ul style="list-style-type: none"> ■ aktiviranje ■ deaktiviranje ■ Osnovna količina doziranja 	S kratkim pritiskom na tipko aktivirate ali deaktivirate pametni sistem doziranja tekočega pralnega sredstva  . Ko držite tipko pritisnjeno pribl. 3 sekunde, lahko nastavite osnovno količino doziranja. → "Intelligenten dozirni sistem", Stran 43
 i-DOS	<ul style="list-style-type: none"> ■ aktiviranje ■ deaktiviranje ■ Vsebina dozirne posode ■ Osnovna količina doziranja 	S kratkim pritiskom na tipko aktivirate ali deaktivirate pametni sistem doziranja mehčalca  ali tekočega pralnega sredstva  . Če držite tipko pritisnjeno pribl. 3 sekunde, lahko določite vsebino dozirne posode ali nastavite osnovno količino doziranja. → "Intelligenten dozirni sistem", Stran 43
 /  (Končano v)	1–24 ur	Določite čas konca programa. Trajanje programa je že všteto v nastavljenemu številu ur. Po zagonu programa se prikaže trajanje programa. Opomba: Uporabite tipke, da nastavite vrednosti.
 - 90° (Izbira temperature)	 - 90 °C	Prilagodite temperaturo v °C.

Tipka	Izbira	Opis
 - 1400 (Ožemanje)	 - 1400 vrt/min	Spremenite število vrtljajev ožemanja ali deaktivirajte ožemanje. Če izberete  , se voda izčrpa in ožemanje ob koncu pranja je deaktivirano. Perilo mokro ostane v bobnu.
 (omrežno stikalo)	<ul style="list-style-type: none"> ■ vklop ■ izklop 	Vklopite ali izklopite aparat.
 (Start na daljavo)	<ul style="list-style-type: none"> ■ aktiviranje ■ deaktiviranje ■ Odpiranje menija Home Connect 	S kratkim pritiskom na tipko omogočite daljinski zagon aparata prek aplikacije Home Connect Če držite tipko pritisnjeno pribl. 3 sekunde, odprete meni Home Connect. Opombe <ul style="list-style-type: none"> ■ Iz varnostnih razlogov zagona na daljavo ni mogoče aktivirati v naslednjih primerih: <ul style="list-style-type: none"> – Vrata so odprta. – Predal za pralna sredstva ni povsem vstavljen. ■ Iz varnostnih razlogov se zagon na daljavo deaktivira v naslednjih primerih: <ul style="list-style-type: none"> – Odprite vrata. – Pritisnite . – Pritisnite . – Izklopite aparat. – Po izpadu električnega toka.
 3s (Otroška zaščita 3 sek.)	<ul style="list-style-type: none"> ■ aktiviranje ■ deaktiviranje 	Aktivirajte ali deaktivirajte otroško varovalo. Zavarujte upravljalne elemente pred nenamernim upravljanjem. Če aktivirate otroško varovalo in izklopite aparat, ostane otroško varovalo aktivirano. → "Otroško varovalo", Stran 43
 (Osnovna nastavitve)	Osnovne nastavitve	Spremenite osnovne nastavitve aparata.











Tipka	Izbira	Opis
 (Predpranje)	<ul style="list-style-type: none"> ■ aktiviranje ■ deaktiviranje 	<p>Aktivirajte ali deaktivirajte predpranje, npr. za pranje močno umazanega perila.</p> <p>Opomba: Če je sistem pametnega doziranja aktiviran, se pralno sredstvo samodejno dozira za predpranje in glavno pranje. Če je sistem pametnega doziranja deaktiviran, dodajte pralno sredstvo za predpranje neposredno v bobnen.</p>
 (Izpiranje plus)	<ul style="list-style-type: none"> ■ aktiviranje ■ deaktiviranje 	<p>Aktivirajte ali deaktivirajte do tri dodatna izpiranja. Priporočljivo pri posebno občutljivi koži ali na področjih z zelo mehko vodo.</p>
 (Zadrževanje izpiranja)	<ul style="list-style-type: none"> ■ aktiviranje ■ deaktiviranje 	<p>Aktivirajte ali deaktivirajte ožemanje in črpanje vode ob koncu pranja. Perilo ostane po zadnjem izpiranju v vodi.</p>
 (Namakanje)	<ul style="list-style-type: none"> ■ aktiviranje ■ deaktiviranje 	<p>Aktivirajte ali deaktivirajte namakanje. Pred glavnim pranjem perilo dalj časa leži v vodi. Za perilo s posebno trdovratnimi madeži.</p>
 (Enostavno likanje)	<ul style="list-style-type: none"> ■ aktiviranje ■ deaktiviranje 	<p>Aktivirajte ali deaktivirajte način za manj mečkanja. Da bo perilo manj zmečkano, aparat prilagodi potek ožemanja in število vrtiljajev ožemanja. Perilo je po pranju tako vlažno, da se zgladi, ko ga obesite na vrv za sušenje.</p>
 (Memory)	<ul style="list-style-type: none"> ■ shrani ■ nastavitev 	<p>Če tipko pritisnete za pribl. 3 sekunde, da shranite svoje individualne nastavitve programa. → "Shranjevanje nastavitve programa", <i>Štran 41</i> Če tipko na kratko pritisnete, nastavite program z vašimi individualnimi nastavitvami programa.</p>

8 Programi

































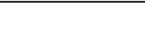

Tu boste našli pregled programov. Dobili boste informacije o količini perila in možnih nastavitvah programa.

Nasvet: Nalepke za nego perila vam bodo še dodatno pomagale pri izbiri programa.

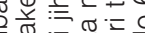

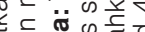
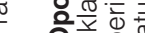
→ "Simboli za nego na etiketah za nego", *Stran 38*

Program	Opis	Nastavitve programa
Cottons  (Bombaž)	največja količina perila (kg) 9 Pranje odpornih tkanin iz bombaža, lanu in mešanih vlaken. Primerno tudi kot skrajšani program za normalno umazano perilo, če aktivirate Speed. Če je Speed aktivirano, se največja količina perila zmanjša na 5 kg.	        Speed največje število vrtljajev ožemanja (vrt/min) ¹ 1400 najvišja temperatura (°C) 90 i-DOS  











¹ Nastavitev programa

Program	Opis	Nastavitve programa
<p>Cottons Color (Bombaž pisano)</p> <p>Pranje odpornih tkanin iz bombaža, lanu in mešanih vlaken.</p> <p>Energijsko varčen program.</p> <p>Opomba: Dejanska temperatura pranja se lahko zaradi varčevanja z energijo razlikuje od nastavljene temperature pranja. Učinkovitost pranja ustreza zakonskim predpisom.</p>	<p>največja količina perila (kg) 9</p> <p>največje število vrtljajev ožemanja (vrt/min)¹ 1400</p> <p>najvišja temperatura (°C) 90</p>	<p> i-DOS</p> <p> i-DOS</p> <p> i-DOS</p> <p> i-DOS</p> <p> i-DOS</p> <p> i-DOS</p> <p> i-DOS</p> <p> i-DOS</p> <p> i-DOS</p> <p> i-DOS</p> <p> i-DOS</p> <p> i-DOS</p> <p> i-DOS</p> <p> i-DOS</p> <p> i-DOS</p> <p> i-DOS</p> <p> i-DOS</p>
<p>Eco 40-60</p> <p>Pranje tkanin iz bombaža, lanu in mešanih vlaken.</p> <p>Opomba: Tkanine, ki jih v skladu s simbolom za nego perila lahko perete pri temperaturi od 40 °C  do 60 °C , lahko perete skupaj.</p>	<p>največja količina perila (kg) 9</p> <p>največje število vrtljajev ožemanja (vrt/min)¹ 1400</p> <p>najvišja temperatura (°C) -</p>	<p> i-DOS</p> <p> i-DOS</p> <p> i-DOS</p> <p> i-DOS</p> <p> i-DOS</p> <p> i-DOS</p> <p> i-DOS</p> <p> i-DOS</p> <p> i-DOS</p> <p> i-DOS</p> <p> i-DOS</p> <p> i-DOS</p> <p> i-DOS</p> <p> i-DOS</p> <p> i-DOS</p> <p> i-DOS</p> <p> i-DOS</p>









¹ Nastavitev programa

Program	Opis	Nastavitve programa
<p>Additional Programs  (... nadalje)</p> <p>Dodatne programe izberite neposredno prek Home Connect aplikacije.</p> <p>Opise programov najdete v Home Connect aplikaciji. Nastavite programa, ki jih lahko izberete, so odvisne od nastavljenega programa.</p> <p>Opomba: Aparat mora biti povezan z domačim omrežjem in Home Connect prijavljen v aplikaciji. → "Home Connect", Stran 45</p>	<p>največja količina perila (kg)</p> <p>–</p>	<p>Speed</p> <p>največje število vrtljajev ožemanja (vrt/min) ¹</p> <p>najvišja temperatura (°C)</p>
<p>Automatic 30°  (Avtomatsko 30 °C)</p>	<p>Pranje občutljivih tkanin iz bombaža, sintetike in mešanik vlaken. Nežno pranje perila.</p>	<p>1000</p>

¹ Nastavitev programa

Program	Opis	Nastavitve programa
največja količina perila (kg)	<p>Aparat samodejno prepozna stopnjo umazanosti in vrsto tkanine. Postopek pranja se ustrezno prilagodi.</p> <p>Drum Clean  (Čiščenje bobna)</p> <p>Čiščenje in nega bobna. Program uporabite v naslednjih primerih:</p> <ul style="list-style-type: none"> ■ pred prvo uporabo ■ pri pogostem pranju pri temperaturi 40 °C in manj ■ po daljši odsotnosti <p>Uporabljajte univerzalni pralni prašek ali pralno sredstvo z belilom.</p> <p>Količino pralnega sredstva prepolovite, da preprečite penjenje.</p> <p>Ne uporabljajte mehčalca.</p>	<p> i-DOS </p> <p> i-DOS </p> <p></p> <p></p> <p></p> <p></p> <p></p> <p>Speed</p> <p>največje število vrtljajev ožemanja (vrt/min) ¹</p> <p>najvišja temperatura (°C)</p>
		<p>1200</p>

¹ Nastavitev programa

Program	Opis	Nastavitve programa
<p>največja količina perila (kg)</p>	<p>Ne uporabljajte pralnega sredstva za volno in občutljivo perilo ali tekočega pralnega sredstva.</p> <p>Opomba: Če dajl časa niste uporabili programa s temperaturo 60 °C ali več, utripa prikaz za čiščenje bobna, da vas opomni.</p>	<p>2 i-DOS </p> <p>1 i-DOS </p>      <p>Speed</p> <p>največje število vrtljajev ožemanja (vrt/min) ¹</p> <p>najvišja temperatura (°C)</p>
<p>Shirts/Blouses (Srajce/Bluze)</p>	<p>2</p> <p>Pranje srajc in bluz, ki jih ni treba likati, iz bombaža, lanu, sintetiike in mešanih vlaken.</p> <p>Nasvet: Da preprečite mečkanje perila, aktivirajte .</p> <p>Perilo se samo na kratko ožame in lahko še mokro vzamete iz stroja. Obesite mokre srajce in bluže, da se poravnajo.</p>	 <p>1</p> <p>800</p> <p>60</p>

¹ Nastavitev programa

Program	Opis	Nastavitve programa
največja količina perila (kg)	<p>Opomba: Srajce in bluže iz svile ali občutljivih materialov perite na programu Delicates/Silk ¹eg.</p> <p>Pranje tkanin iz bombaža, sintetike in mešanih vlaken. Kratek program za malo umazane majhne kose perila. Program traja pribl. 30 minut. Če želite trajanje programa skrajšati na 15 minut, aktivirajte Speed. Največja količina perila se zmanjša na 2 kg.</p>	<p>Speed</p> <p>največje število vrtljajev ožemanja (vrt/min) ¹</p> <p>najvišja temperatura (°C)</p> <p>1200</p> <p>40</p>
	<p>Super Quick 15'/30' </p>	<p>●</p> <p>●</p> <p>—</p> <p>—</p> <p>—</p> <p>—</p> <p>●</p> <p>●</p> <p>●</p>
	<p>¹ Nastavitev programa</p>	

9 Pribor

Uporablajte originalni pribor. Ta je prilagojen vašemu aparatu.

	Uporaba	Kataloška številka
Podaljšek dovodne cevi	Podaljšek dovodne cevi za hladno vodo ali za Aquastop (2,50 m).	WMZ2381
Spone	Večja stabilnost aparata.	WMZ2200
Daljša dovodna cev	Nadomestite standardno dovodno cev z daljšo cevjo (2,20 m).	00353925
Koleno	Pritrditev odtočne gibke cevi.	00655300

10 Pred prvo uporabo

Pripravite aparat na uporabo.

10.1 Zagon pranja brez perila

Preden je aparat zapustil tovarno, je bil temeljito preizkušen. Da odstranite morebitne ostanke vode, prvič perite brez perila.

Opomba: Za varno uporabo aparata upoštevajte informacije na temo Varnost → *Stran 4* in Preprečevanje materialne škode → *Stran 10*.

1. Pritisnite .

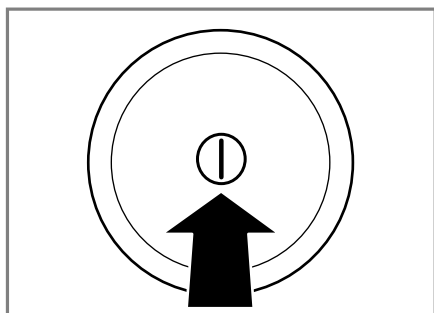

Vklop aparata lahko traja nekaj sekund.

2. Nastavite program **Drum Clean** .

3. Zaprite vrata.
4. Izvlecite predal za pralna sredstva.

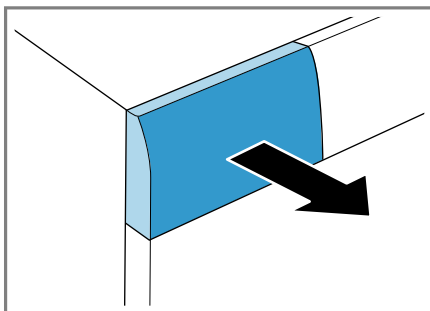

5. V prekat za ročno doziranje nalijte pribl. 1 liter vode iz vodovoda.

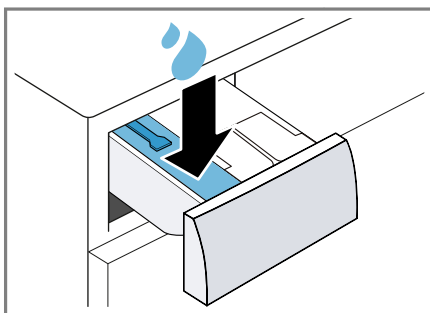

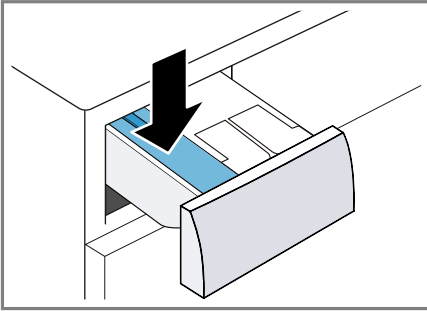

6. Pralni prašek dodajte v prekat za ročno doziranje.

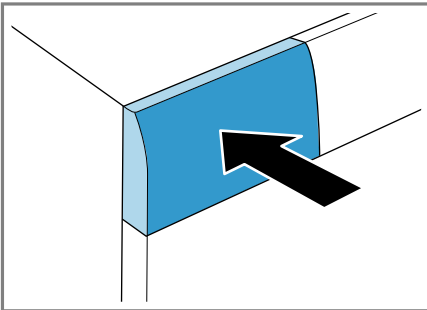

Da preprečite penjenje, uporabite le polovico količine pralnega sredstva, ki jo proizvajalec priporoča za malo umazano perilo. Ne uporabljajte pralnega sredstva za volno ali občutljivo perilo.

7. Zaprite predal za pralna sredstva.



8. Za zagon programa pritisnite  (Start/Pause).
- ✓ Na zaslonu se prikaže preostali čas trajanja programa.
9. Zaženite prvo pranje ali pritisnite , da izklopite aparat.
→ "Osnovno upravljanje", Stran 40

11 Perilo

11.1 Priprava perila

Opomba: Za varno uporabo aparata upoštevajte informacije na temo Varnost → Stran 4 in Preprečevanje materialne škode → Stran 10.

POZOR!

Predmeti, ki ostanejo v perilu, lahko poškodujejo perilo in boben.

- ▶ Pred uporabo odstranite vse predmete iz žepov oblačil.
- ▶ Pripravite perilo, da varujete aparat in perilo.
 - izpraznite žepe
 - skrtačite pesek iz vseh zavihkov in žepov
 - zapnite prevleke za odeje in vzglavnike
 - zapnite zadrge, sprijemala, kaveljčke in zanke
 - pasove in trakove zvežite ali uporabite vrečko za perilo
 - odstranite kolesca in obtežilne vrvice za zavese ali uporabite mrežico za perilo
 - za majhne in občutljive kose perila, npr. otroške nogavičke, uporabite mrežico za pranje
 - nekateri trdovratni in zasušeni madeži izginejo šele po večkratnem pranju
 - velike in majhne kose perila perite skupaj
 - svežih madežev ne drgnite, ampak nanje nanosite milnico
 - perilo razgrnite in razrahljajte

11.2 Razvrščanje perila

Opomba: Za varno uporabo aparata upoštevajte informacije na temo Varnost → Stran 4 in Preprečevanje materialne škode → Stran 10.

sl Perilo





- ▶ Za boljši rezultat pranja in za preprečevanje obarvanja pred pranjem razvrstite perilo po naslednjih merilih.
 - vrsta tkanja in vlaken
Perilo iste vrste tkanja in vlaken perite skupaj.
- Simboli za nego na etiketah za nego → *Stran 38*
- Opis programov → *Stran 27*
- belo perilo
- pisano perilo
Novo pisano perilo prvič perite ločeno od drugega perila.

11.3 Stopnje umazanosti

Stopnja umazanosti	Umazanost	Primeri
rahla	<ul style="list-style-type: none">▪ ni vidne umazanije ali madežev▪ perilo se je navzelo vonjav	lahka poletna ali športna oblačila, nošena le nekaj ur
normalna	vidna umazanija ali rahli madeži	<ul style="list-style-type: none">▪ majice, srajce ali bluže so prepotene ali večkrat nošene▪ brisače ali posteljina, uporabljene do enega tedna
močna	izrazito vidna umazanija ali madeži	kuhinjske krpe, otroško perilo ali delovna oblačila

11.4 Simboli za nego na etiketah za nego

Simboli za nego za pranje

Simbol	Postopek pranja	Priporočeni program
	običajno	Bombaž
	nežno	Preprosta nega
	posebej nežno	občutljivo/svila za ročno pranje
	ročno pranje	volna
	ni primerno za pranje v pralnem stroju	–

12 Pralna in negovalna sredstva

Opomba: Za varno uporabo aparata upoštevajte informacije na temo Varnost → *Stran 4* in Preprečevanje materialne škode → *Stran 10*.

Navodila proizvajalca za uporabo in doziranje najdete na embalaži.

Opombe

- če uporabljate tekoča pralna sredstva, uporabljajte le takšna, ki sama tečejo

- ne mešajte različnih tekočih pralnih sredstev
- ne mešajte pralnih sredstev in mehčalca
- Ne uporabljajte nobenih izdelkov, ki imajo veliko dodatkov, in močno zgoščenih izdelkov.
- ne uporabljajte sredstev, ki vsebujejo topila, jedkih sredstev ali sredstev, ki povzročajo uhajanje plinov, npr. tekočega belila
- barvila uporabljajte varčno, sol lahko razžre nerjaveče jeklo
- v aparatu ne uporabljajte sredstev za razbarvanje

12.1 Priporočena pralna sredstva

Pralno sredstvo	Tkanine	Program	Temperatura
Univerzalno pralno sredstvo z optičnimi posvetlitvami	toplotno odporne bele tkanine iz lanu ali bombaža	Bombaž	od hladno do 90 °C
Pralno sredstvo za barvano perilo brez belila in optičnih posvetlitev	barvaste tkanine iz lanu ali bombaža	Bombaž	od hladno do 60 °C
Pralno sredstvo za barvaste/občutljive tkanine brez optičnih posvetlitev	barvaste tkanine iz vlaken za preprosto nego ali sintetike	Preprosta nega	od hladno do 60 °C
Pralno sredstvo za občutljivo perilo	občutljive fine tkanine iz svile ali viskoze	Občutljivo/svila	od hladno do 40 °C
Pralno sredstvo za volno	volna	volna	od hladno do 40 °C

Nasvet: Na www.cleanright.eu so vam na voljo številne dodatne informacije o pralnih, negovalnih in čistilnih sredstvih za zasebno uporabo.

12.2 Doziranje pralnega sredstva

Doziranje pralnega sredstva je odvisno od:

- količine perila
- stopnje umazanosti

- trdote vode
O trdoti vode se pozanimajte pri lokalnem vodovodnem podjetju ali jo sami določite s testerjem trdote vode.

Trdota vode

Območje trdote	Skupna trdota v mmol/l	nemška trdota v dH
mehka (I)	0–1,5	0–8,4
srednje trda (II)	1,5–2,5	8,4–14
trda (III)	nad 2,5	nad 14

Primer proizvajalčeve navedbe za pralno sredstvo

Podatki za ta primer se nanašajo na običajno količino perila 4–5 kg.

Umazanost	rahla	običajna	močna
Trdota vode: mehka/srednje trda	40 ml	55 ml	80 ml
Trdota vode: trda/zelo trda	55 ml	80 ml	105 ml

Količine doziranja najdete na embalaži proizvajalca.

- Če dozirate ročno, količino doziranja prilagodite dejanski količini perila.
- Če je aktivirano pametno doziranje, količine doziranja ne prilagodite dejanski količini perila. Količina pralnega sredstva in mehčalca se samodejno izračuna na osnovi osnovne količine doziranja → *Stran 44* in zaznane količine perila. Nastavljena osnovna količina doziranja mora vedno ustrezati količini doziranja za 4,5 kg perila.

13 Osnovno upravljanje

13.1 Vklpite aparat

- ▶ Pritisnite ①.

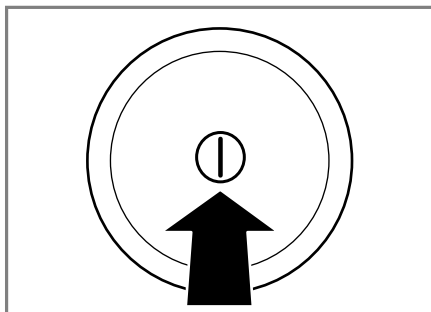

Vklop aparata lahko traja nekaj sekund.

- ✓ Aparat opravi slišen preizkus delovanja v predalu za pralna sredstva.

13.2 Nastavitev programa

1. Programsko stikalo obrnite na želeni program → *Stran 27*.

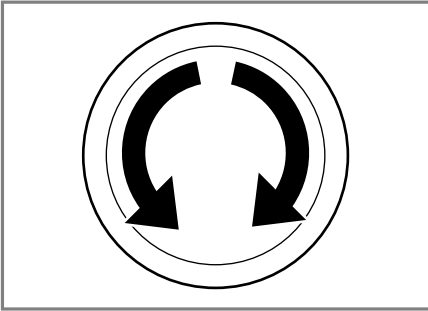

2. Po potrebi prilagodite nastavitve programa → *Stran 41*.

13.3 Prilagoditev nastavitvev programa

Glede na program in potek programa lahko prilagodite ali aktivirate in deaktivirate nastavitve.

Opomba: Pregled vseh nastavitvev programa:

Zahteva: Program je nastavljen.

- ▶ Prilagodite nastavitve programa. Nastavitve tega programa se ne shranijo trajno.

Opomba: Če aktivirate ali deaktivirate pametni sistem doziranja, se nastavitve shrani.

13.4 Shranjevanje nastavitvev programa

Individualne nastavitve programa lahko shranite kot priljubljeni program.

Zahteve

- Program je nastavljen.
- Nastavitve programa so prilagojene.
- ▶ Za pribl. 3 sekunde pritisnite ☆.

Za priklic shranjenega programa pritisnite ☆.

Opomba: Ponovite te korake, da prepisete shranjeni program.

13.5 Naložite perilo

Opombe

- Za varno uporabo aparata upoštevajte informacije na temo Varnost → *Stran 4* in Preprečevanje materialne škode → *Stran 10*.
- Da preprečite mečkanje, upoštevajte največjo količino perila za program → *Stran 27*.

Zahteva: Pripravite perilo in ga razvrstite.

→ "Perilo", *Stran 37*

1. Odprite vrata.

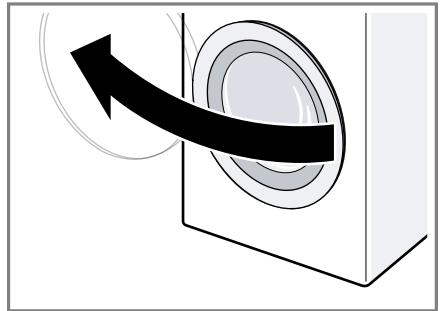

2. Prepričajte se, da je boben prazen.
3. Perilo razgrnite in ga naložite v boben.
4. **Opomba:** Prepričajte se, da perila niste priprli z vrati. Zaprite vrata.

13.6 Polnjenje pralnih in negovalnih sredstev

Za programe, pri katerih pametno doziranje ni mogoče ali želeno, lahko dodajate pralna sredstva v prekat za ročno doziranje.

Opomba: Za varno uporabo aparata upoštevajte informacije na temo Varnost → *Stran 4* in Preprečevanje materialne škode → *Stran 10*.

Nasvet: Poleg pametnega doziranja lahko v prekat za ročno doziranje dodate še druga negovalna sredstva, npr. sol za madeže, škrob ali belilo. Ne dodajajte več pralnega sredstva v prekat za ročno doziranje, da preprečite predoziranje ali penjenje.

Zahteva: Pozanimajte se o optimalni količini doziranja pralnega in negovalnega sredstva.

1. Izvlecite predal za pralna sredstva.
2. Napolnite pralno sredstvo.
→ "*Predal za pralna sredstva*", *Stran 19*
3. Po potrebi dodajte negovalno sredstvo.
4. Zaprite predal za pralna sredstva.



13.7 Zagon programa

Opomba: Če želite spremeniti čas do konca programa, najprej nastavite čas Končano čez.

- ▶ Pritisnite .
- ✓ Boben se vrtil in poteka samodejno zaznavanje količine perila, ki lahko traja do 2 minuti, nato začne pritekati voda.
- ✓ Na zaslonu se prikaže bodisi trajanje programa bodisi čas Končano čez.

13.8 Naknadno dodajanje perila



Opomba: Za varno uporabo aparata upoštevajte informacije na temo Varnost → *Stran 4* in Preprečevanje materialne škode → *Stran 10*.

1. Pritisnite .
- Delovanje aparata se zaustavi in aparat preveri, ali lahko dodajate ali odvezemate perilo. Upoštevajte stanje programa.
2. Dodajte ali odvezemite perilo.
3. Zaprite vrata.
4. Pritisnite .

13.9 Prekinitev programa

Po zagonu programa lahko program kadar koli prekinete.

Opomba: Za varno uporabo aparata upoštevajte informacije na temo Varnost → *Stran 4* in Preprečevanje materialne škode → *Stran 10*.

1. Pritisnite .
2. Odprite vrata.
Pri visoki temperaturi in visokem nivoju vode ostanejo vrata aparata iz varnostnih razlogov zaklenjena.
 - Pri visoki temperaturi zaženite program **Rinse** .
 - Pri visokem nivoju vode zaženite program **Spin**  ali **Drain** .
3. Vzemite perilo iz aparata.

13.10 Jemanje perila iz aparata

Opomba: Za varno uporabo aparata upoštevajte informacije na temo Varnost → *Stran 4* in Preprečevanje materialne škode → *Stran 10*.

1. Odprite vrata.

2. Vzemite perilo iz aparata.

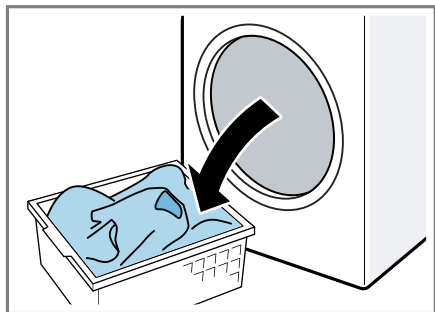

13.11 Izklop aparata

1. Pritisnite ①.

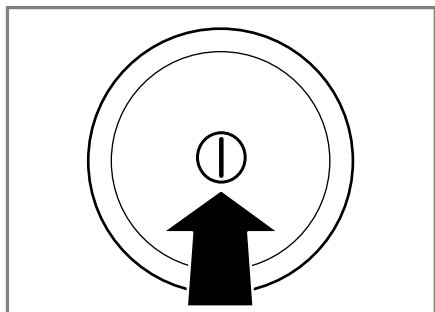

2. Zaprite vodovodno pipo.
3. Gumijasto tesnilo obrišite do suhega in odstranite tujke.

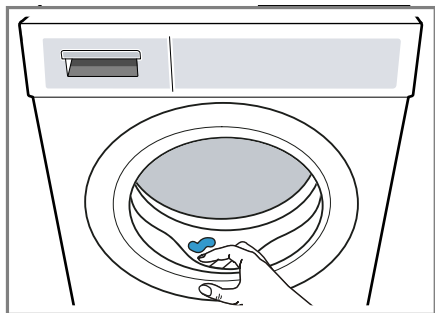

4. Vrata in predal za pralna sredstva pustite odprta, da lahko preostala voda izhlapi.

14 Otroško varovalo

Zavarujte aparat pred nenamernim upravljanjem upravljalnih elementov.

14.1 Aktiviranje otroškega varovala

- ▶ Za pribl. 3 sekunde pritisnite  **3s.**
- ✓ Upravljalni elementi so zaklenjeni.
- ✓ Otroško varovalo ostane aktivno tudi po izklopu aparata.

14.2 Deaktiviranje otroškega varovala

Zahteva: Za deaktivacijo otroškega varovala mora biti aparat vklopljen.

- ▶ Za pribl. 3 sekunde pritisnite  **3s.**

15 Inteligentni dozirni sistem

Glede na program in nastavitve se optimalne količine tekočega pralnega sredstva in mehčalca samodejno dozirajo.

15.1 Polnjenje dozirnih posod

Opomba

Da boste lahko uporabljali pametno doziranje, napolnite dozirne posode.

- Dozirne posode napolnite samo s primernim pralnim in negovalnim sredstvom.
- Ko zamenjate tekoče pralno sredstvo ali mehčalec, prej izpraznite in očistite dozirne posode.
→ "Čiščenje predala za pralna sredstva", Stran 50

sl Inteligentni dozirni sistem

- Če želite obe dozirni posodi uporabljati za tekoče pralno sredstvo, nastavite vsebino dozirnih posod → *Stran 44*.

Zahteva: ◊ / ⊗ utripa.

1. Izvlecite predal za pralna sredstva.
2. Odprite polnilni pokrov.

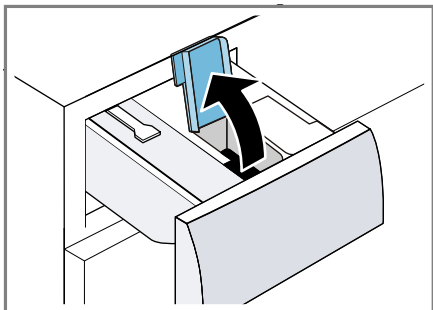

3. Tekoče pralno sredstvo ◊ in meščalec ⊗ natočite v ustrezno dozirno posodo.
→ *"Predal za pralna sredstva", Stran 19*

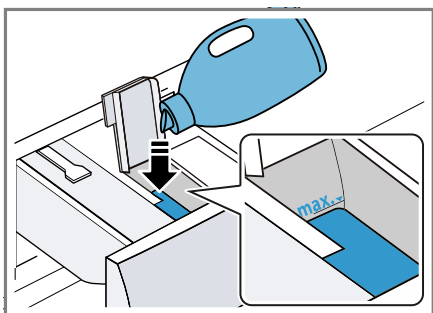

4. Zaprite polnilni pokrov.

Opomba: Da se pralno sredstvo ne zasušuje ali izsuši, polnilnega pokrova ne pustite odprtega dalj časa.

5. Zaprite predal za pralna sredstva.
6. Prilagodite osnovno količino doziranja → *Stran 44*.

15.2 Vsebina dozirne posode

Opombe

- Ko spremenite vsebino dozirne posode, se osnovna količina doziranja za to dozirno posodo ponastavi.
- Če obe dozirni posodi uporabljate za tekoče pralno sredstvo, morate izbrati eno dozirno posodo, ki naj se uporablja med pranjem.

Prilagoditev vsebine dozirne posode

1. Za pribl. 3 sekunde pritisnite **i-DOS**.
2. Da nastavite ◊, pritisnite **i-DOS**.
✓ Na zaslonu se prikaže ◊.
3. Da nastavite ⊗, znova pritisnite **i-DOS**.
4. Za zaključek nastavitve nekoliko počakajte.

15.3 Osnovna količina doziranja

Osnovna dozirna količina je odvisna od navodil proizvajalca pralnega sredstva, trdote vode in stopnje umazanosti perila.

Vedno nastavite osnovno količino doziranja, ki ustreza dozirni količini za standardno količino perila 4,5 kg.

→ *"Doziranje pralnega sredstva", Stran 39*

Prilagoditev osnovne količine doziranja

1. Za pribl. 3 sekunde pritisnite **i-DOS**.
✓ Na zaslonu se prikaže nastavljena osnovna količina doziranja za ◊.
2. Da prilagodite nastavev, pritisnite **- / +**.
3. Za zaključek nastavitve nekoliko počakajte.

Opomba: Da prilagodite osnovno dozirno količino za ☼, ponovite te korake za ↵ **i-DOS**.

16 Home Connect

Ta aparat je možno priklopiti na internetno omrežje. Svoj aparat povežite z mobilno končno napravo, da boste lahko upravljali funkcije prek aplikacije Home Connect, prilagajali osnovne nastavitve ali nadzorovali trenutno stanje delovanja.

Storitve Home Connect niso na voljo v vsaki državi. Razpoložljivost funkcije Home Connect je odvisna od razpoložljivosti storitev Home Connect v vaši državi. Informacije so vam na voljo na: www.home-connect.com.

- → "Povezava aparata z domačim omrežjem WLAN (Wi-Fi) s funkcijo WPS", Stran 45
- → "Povezava aparata z domačim omrežjem WLAN (Wi-Fi) brez funkcije WPS", Stran 46

Aplikacija Home Connect vas vodi skozi celotni postopek prijave. Da izvedete nastavitve, sledite navodilom v aplikaciji Home Connect.

Nasveti

- Upošteвайте priloženo dokumentacijo Home Connect.
- Upošteвайте tudi napotke v aplikaciji Home Connect.

Opombe

- Upošteвайте varnostne napotke v teh navodilih za uporabo in zagotovite, da bodo upoštevani tudi, ko aparat upravljate prek aplikacije Home Connect.
→ "Varnost", Stran 4
- Upravljanje na aparatu ima vedno prednost. V tem času upravljanje prek aplikacije Home Connect ni mogoče.

16.1 Nastavitve Home Connect

Prilagodite Home Connect svojim potrebam.

Nastavitve Home Connect najdete v osnovnih nastavitvah aparata. Nastavitve, ki se prikažejo na prikazovalniku, so odvisne od tega, ali je Home Connect nastavljena in ali je aparat povezan z domačim omrežjem.

16.2 Povezava aparata z domačim omrežjem WLAN (Wi-Fi) s funkcijo WPS

Zahteva: Če ima vaš usmerjevalnik funkcijo WPS, lahko aparat samodejno povežete z domačim omrežjem WLAN (Wi-Fi).

1. Za pribl. 3 sekunde pritisnite □.
- ✓ Na zaslonu se prikaže **Aut**.
2. Pritisnite ▷||.
3. V 2 minutah pritisnite tipko WPS na usmerjevalniku.

Upošteвайте podatke v dokumentih vašega usmerjevalnika.

- ✓ Na zaslonu utripa 📶.
- ✓ Aparat se poskuša povezati z domačim omrežjem WLAN.
- ✓ Ko se na zaslonu prikaže **con** in 📶 neprekinjeno sveti, je aparat povezan z domačim omrežjem.

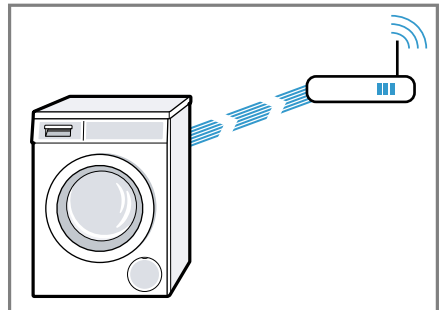



4. Ko se na zaslonu prikaže Home Connect Error, aparat ni povezan z domačim omrežjem.
 - Preverite, ali je aparat v dosegu domačega omrežja.
 - Znova povežite aparat z domačim omrežjem WLAN (Wi-Fi) s funkcijo WPS.
5. Povežite aparat z aplikacijo Home Connect. → *Stran 47*

16.3 Povezava aparata z domačim omrežjem WLAN (Wi-Fi) brez funkcije WPS

Če vaš usmerjevalnik nima funkcije WPS, lahko aparat ročno povežete z domačim omrežjem WLAN (Wi-Fi). Aparat za kratek čas vzpostavi lastno omrežje WLAN. Mobilno napravo lahko povežete z omrežjem WLAN in prenesete omrežne informacije domačega omrežja WLAN (Wi-Fi) na aparat.

Zahteva: Aplikacija Home Connect je odprta in prijavi ste se.

1. Za najmanj 3 sekunde pritisnite .
- ✓ Na zaslonu se prikaže **Aut**.
2. Nastavite program na položaj 2.
- ✓ Na zaslonu se prikaže **SAP**.
3. Pritisnite .
- ✓ Na zaslonu utripa .
- ✓ Aparat vzpostavi svoje lastno omrežje WLAN z imenom (SSID) HomeConnect.



4. Priključite nastavitve WLAN na mobilni napravi.
Mobilno napravo povežite z omrežjem WLAN HomeConnect in vnesite geslo (Key) za WLAN HomeConnect.
- ✓ Mobilna naprava se povezuje z aparatom. Postopek povezave lahko traja do 60 sekund.

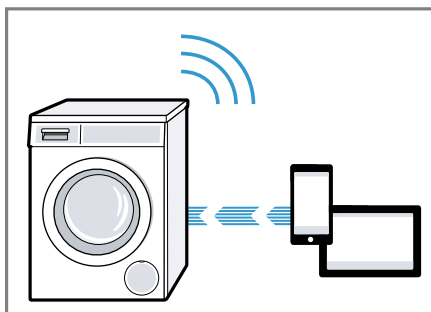

5. Odprite aplikacijo Home Connect na mobilni napravi in sledite korakom v aplikaciji.
6. V aplikaciji Home Connect vnesite ime omrežja (SSID) in geslo (Key) domačega omrežja.
7. Sledite korakom v aplikaciji Home Connect, da povežete aparat.
- ✓ Ko se na zaslonu prikaže **con** in  neprekinjeno sveti, je aparat povezan z domačim omrežjem.
8. Ko se na zaslonu prikaže Home Connect Error, aparat ni povezan z domačim omrežjem.

- Preverite, ali je aparat v dosegu domačega omrežja.
 - Znova povežite aparat z domačim omrežjem WLAN (Wi-Fi) s funkcijo WPS.
9. Povežite aparat z aplikacijo Home Connect → *Stran 47*.

16.4 Povezava aparata z aplikacijo Home Connect



Zahteve

- Aparat je povezan z domačim omrežjem WLAN (Wi-Fi).
- Aplikacija Home Connect je odprta in prijavi ste se.

1. Nastavite program na položaj 3.
- ✓ Na zaslonu se prikaže **APP**.
2. Pritisnite .
- ✓ Aparat se povezuje z aplikacijo Home Connect.
3. Ko se aparat prikaže v aplikaciji Home Connect, opravite zadnje korake v aplikaciji Home Connect.
- ✓ Ko se na zaslonu prikaže **con**, je aparat povezan z aplikacijo Home Connect.

16.5 Aktiviranje Wi-Fi na aparatu



Opomba: Ko je Wi-Fi aktiviran, je poraba energije večja, kot je navedeno v preglednici vrednosti porabe.

1. Za pribl. 3 sekunde pritisnite .
2. Nastavite program na položaj 4.
- ✓ Na zaslonu se prikaže **Con**.
3. Pritiskajte , da se na zaslonu prikaže **on**.
- ✓ Wi-Fi je aktiviran.

Opombe

- Ko je Wi-Fi aktiviran, se aparat ne izklopi samodejno.
- Ko je Wi-Fi aktiviran, se aparat ne izklopi samodejno.



16.6 Deaktiviranje Wi-Fi na aparatu

1. Za najmanj 3 sekunde pritisnite .
2. Nastavite program na položaj 4.
- ✓ Na zaslonu se prikaže **Con**.
3. Pritiskajte , da se na zaslonu prikaže **oFF**.
- ✓ Wi-Fi je deaktiviran.

Opomba: Če je Wi-Fi deaktiviran in je bil aparat prej povezan z vašim domačim omrežjem, se povezava pri ponovnem vklopu funkcije Wi-Fi samodejno znova vzpostavi.



16.7 Posodobitev programske opreme

Zahteva: Na zaslonu se prikaže .

1. Za pribl. 3 sekunde pritisnite .
2. Nastavite program na položaj 6.
- ✓ Na zaslonu se prikaže **UPd**.
3. Pritisnite .
- ✓ Posodobitev programske opreme se namešča.
- ✓ Ko se na zaslonu prikaže **End**, je posodobitev programske opreme nameščena.

Opomba: Posodabljanje programske opreme lahko traja več minut. Med posodabljanjem programske opreme ne izklopite aparata.

16.8 Ponastavitev omrežnih nastavitev aparata

1. Za najmanj 3 sekunde pritisnite .
2. Nastavite program na položaj 5.
- ✓ Na zaslonu se prikaže **rES**.
3. Pritisnite .
- ✓ Na zaslonu se prikaže **Yes**.
4. Pritisnite .
- ✓ Omrežne nastavitve se ponastavljajo.

- ✓ Ko se na zaslonu prikaže **End**, so omrežne nastavitve ponastavljene.

Nasvet: Če želite aparat spet upravljati prek aplikacije Home Connect, ga morate ponovno povezati z domačim omrežjem in aplikacijo Home Connect.

16.9 Varstvo podatkov

Upoštevajte napotke glede varstva podatkov.

Pri prvi povezavi vašega aparata z domačim omrežjem, ki je povezano z internetom, aparat strežniku Home Connect posreduje naslednje kategorije podatkov (prva registracija):

- Enoznačna označitev aparata (sestavljena iz ključev aparata in naslova MAC vgrajenega komunikacijskega modula Wi-Fi).
- Varnostni certifikat komunikacijskega modula Wi-Fi (za informacijsko tehnično zaščito povezave).
- Aktualna verzija programske in strojne opreme vašega aparata.
- Status morebiti predhodno izvedene ponastavitve tovarniških nastavitvev.

Ta prva registracija pripravi koriščenje funkcij Home Connect in je potrebna šele v trenutku, v katerem želite prvič koristiti funkcije Home Connect.





Opomba: Upoštevajte, da se lahko funkcije Home Connect uporabljajo le v povezavi z aplikacijo Home Connect. Informacije o varstvu podatkov lahko preverite v aplikaciji Home Connect.

17 Osnovne nastavitve



Aparat lahko prilagodite svojim potrebam.

17.1 Pregled osnovnih nastavitev

Tu boste našli pregled osnovnih nastavitev aparata.

Osnovna nastavitve	Simbol	Vrednost	Opis
Zvočni signal za konec		0 (izklopljeno) 1 (tiho) 2 (srednja) 3 (glasno) 4 (zelo glasno)	Nastavite glasnost signala ob koncu programa.
Zvok tipk		0 (izklopljeno) 1 (tiho) 2 (srednja) 3 (glasno) 4 (zelo glasno)	Nastavite glasnost signala ob pritisku na tipke.
Samodejni izklop	4	On (vklopljeno) OFF (izklopljeno)	Aktivirajte ali deaktivirajte samodejni izklop aparata. → "Varčevanje z energijo in viri", <i>Stran 11</i> Opomba: Ko je Wi-Fi aktiviran, se aparat ne izklopi samodejno.
Opomnik za čiščenje bobna		On (vklopljeno) OFF (izklopljeno)	Aktivirajte ali deaktivirajte opomnik za čiščenje bobna.
Svetlost zaslona		1 (nizka) 2 (srednja) 3 (visoka) 4 (zelo visoka)	Nastavite svetlost zaslona.

17.2 Spreminjanje osnovnih nastavitev

1. Da spremenite osnovne nastavitve, pritisnite tipko .
2. Da nastavite želeno osnovno nastavitve, pritisnite tipko .
- ✓ Na zaslonu se prikaže nastavljen osnovna nastavitve in trenutna vrednost.
3. Da spremenite vrednost, pritisnite **- / +**.
4. Za izhod iz osnovnih nastavitev izklopite aparat.

18 Čiščenje in nega

Da bo vaš aparat dolgo časa brezhibno deloval, ga skrbno čistite in negujte.

18.1 Nasveti za nego aparata

Da bo vaš aparat dolgo deloval, upoštevajte nasvete za nego aparata.

Ohišje in upravljalne elemente obrišite samo z vodo in vlažno krpo.	Deli aparata ostanejo čisti in higienični.
Nemudoma odstranite vse ostanke pralnega sredstva, pršila ali druge ostanke.	Sveže obloge lažje popolnoma odstranite.
Po uporabi pustite vrata in predal za pralna sredstva odprta.	Tako lahko preostala voda izhlapi in v aparatu nastane manj neprijetnih vonjav.

18.2 Čiščenje bobna

Če pogosto perete pri temperaturi 40 °C in manj ali če aparata dolgo niste uporabljali, očistite boben.

PREVIDNO **Nevarnost poškodb!**

Če trajno perete pri nizki temperaturi in ne prezračujete aparata, se lahko boben poškoduje, kar lahko povzroči telesne poškodbe.

- ▶ Redno izvajajte program za čiščenje bobna ali perite pri temperaturi najmanj 60 °C.
- ▶ Po vsaki uporabi pustite vrata in predalček za detergent odprta, da se aparat posuši.
- ▶ Izvedite program **Drum Clean**  brez perila.

Uporabite univerzalni pralni prašek.

18.3 Čiščenje predala za pralna sredstva

Ko zamenjate pralno sredstvo ali ko je predal za pralna sredstva umazan, očistite predal za pralna sredstva in enoto črpalke pametnega dozirnega sistema.

Opomba: Za varno uporabo aparata upoštevajte informacije na temo Varnost → *Stran 4* in Preprečevanje materialne škode → *Stran 10*.

1. Izklopite aparat.
2. Izvlecite predal za pralna sredstva.

3. Vložek potisnite navzdol in izvlecite predal za pralna sredstva.

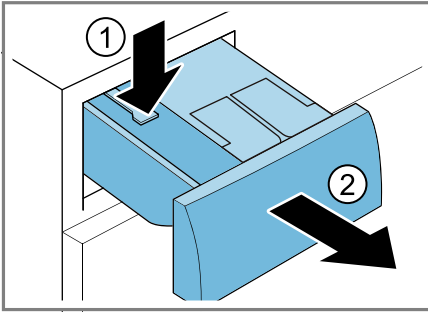

4. Odstranite enoto črpalke.

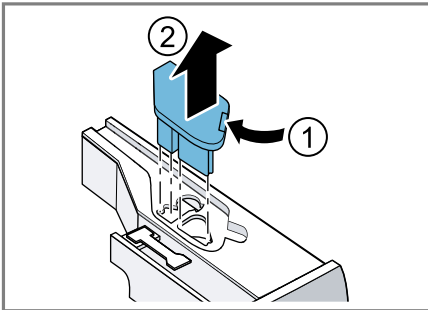

5. Pokrov predala za pralna sredstva sprostite in ga odstranite.

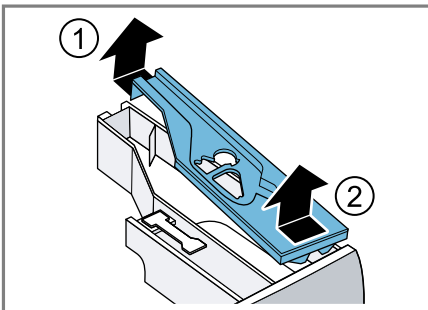

6. Izpraznite predal za pralna sredstva.

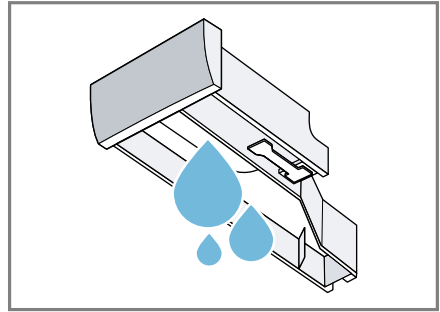

7. **POZOR!** Enota črpalke vsebuje električne komponente.
- ▶ Enote črpalke ne perite v pomivalnem stroju ali potapljajte v vodo.
 - ▶ Električni priključek na zadnji strani varujte pred vlago, pralnimi sredstvi in ostanki mehčalca.

Enoto črpalke čistite z vlažno krpo.

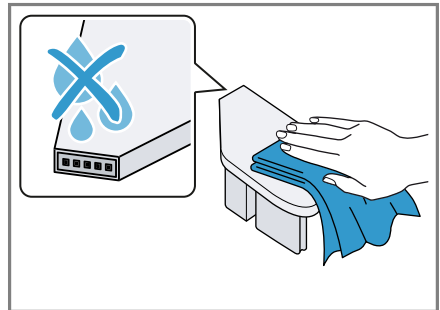

sl Čiščenje in nega

8. Predal za pralna sredstva in pokrov čistite z mehko vlažno krpo ali ročno prho.

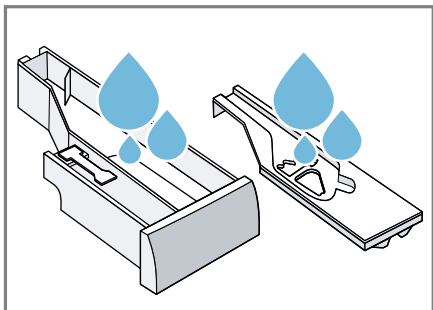

9. Predal za pralna sredstva, pokrov in enoto črpalke osušite in vstavite.

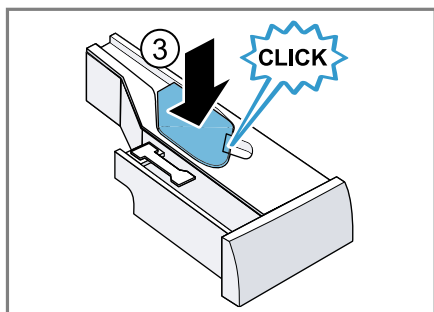
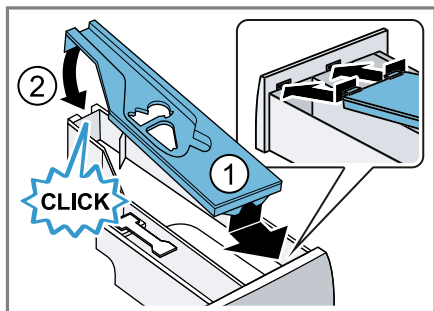

10. Očistite ohišje predala za pralna sredstva v aparatu.

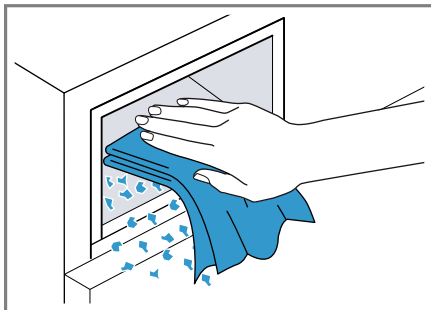

11. Zaprite predal za pralna sredstva.

18.4 Odstranjevanje vodnega kamna

Če pravilno dozirate pralna sredstva, vam ni treba odstranjevati vodnega kamna iz aparata. Če želite vseeno uporabiti sredstvo za odstranjevanje vodnega kamna, upoštevajte proizvajalčeva navodila za uporabo.

POZOR!

Če uporabljate neprimerna sredstva za odstranjevanje vodnega kamna, npr. sredstva za kavne avtomate, se aparat lahko poškoduje.

- Za ta aparat uporabljajte samo sredstva za odstranjevanje vodnega kamna, ki jih lahko kupite na spletni strani ali na pooblaščenem servisu proizvajalca.

18.5 Čiščenje črpalke za pralno raztopino

Očistite črpalko za pralno raztopino, če pride do motenj, npr. zamašitve ali ropotanja.

Praznjenje črpalke za pralno raztopino

Opomba: Za varno uporabo aparata upoštevajte informacije na temo Varnost → *Stran 4* in Preprečevanje materialne škode → *Stran 10*.

1. Zaprite vodovodno pipo.
2. Izklopite aparat.
3. Izključite vtič aparata iz električnega omrežja.
4. Odprite vzdrževalno loputo.

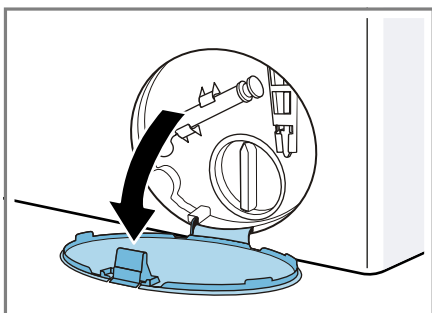

5. Odstranite vzdrževalno loputo.

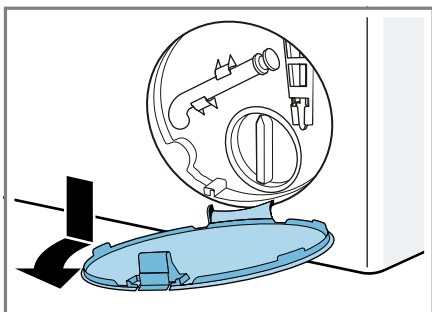

6. Pod odprtino potisnite dovolj veliko posodo.

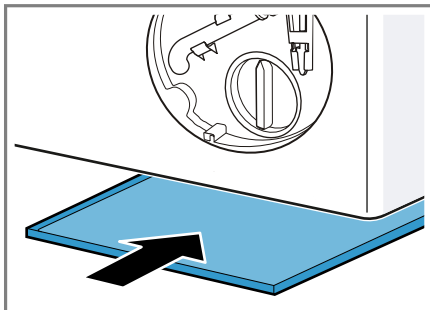

7. Cev za izpraznitev snemite iz držala.

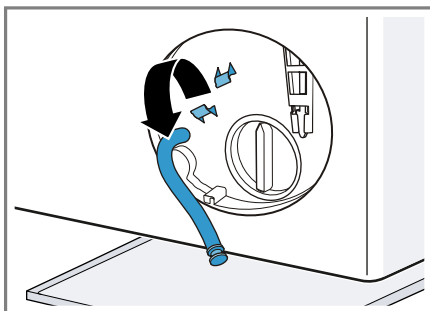

8. **⚠ PREVIDNO - Nevarnost oparín!** Pralna raztopina je pri pranju z visokimi temperaturami vroča.
 - Ne dotikajte se vroče pralne raztopine.

Snemite pokrovček, da raztopina za pralno sredstvo odteče v posodo.

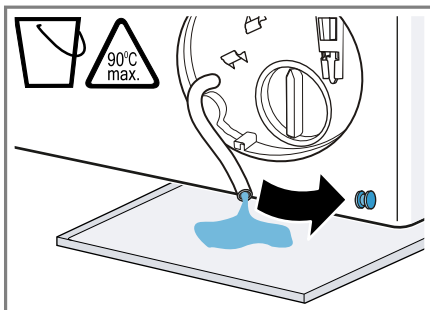

9. Zaprite pokrovček.

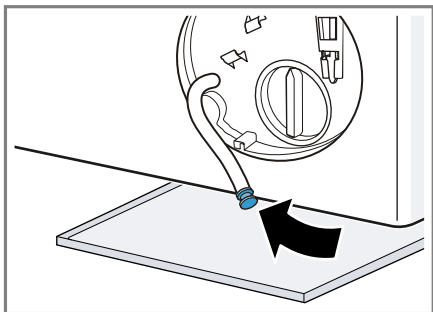

10. Cev za izpraznitev vpnite v držalo.

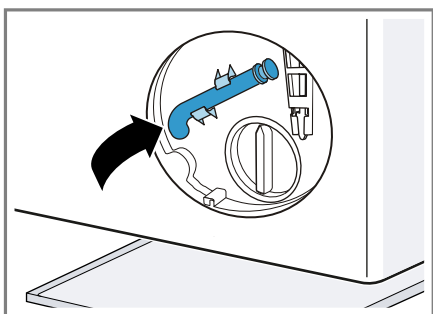

Čiščenje črpalke za pralno raztopino

Opomba: Za varno uporabo aparata upoštevajte informacije na temo Varnost → *Stran 4* in Preprečevanje materialne škode → *Stran 10*.

Zahteva: Črpalka za pralno raztopino je prazna. → *Stran 53*

1. Ker je v črpalke za pralno raztopino lahko še nekaj vode, previdno odvijte pokrov črpalke.

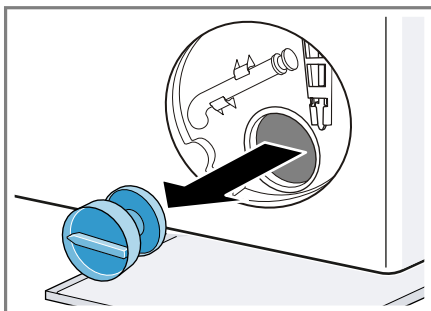

2. Očistite notranjost, navoje pokrova črpalke in ohišje črpalke.

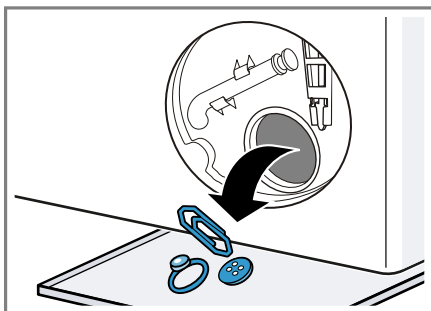

3. Prepričajte se, da se rotor črpalke za pralno raztopino prosto vrti.

4. Namestite pokrov črpalke in ga privijte do prislon.

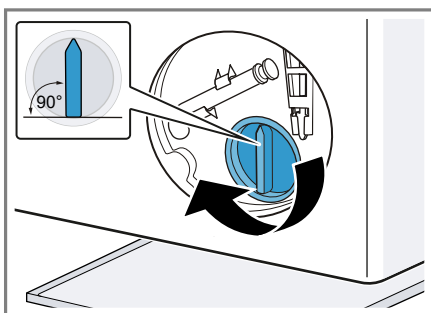

Ročaj pokrova črpalke mora stati navpično.

5. Vstavite vzdrževalno loputo, da se zaskoči.

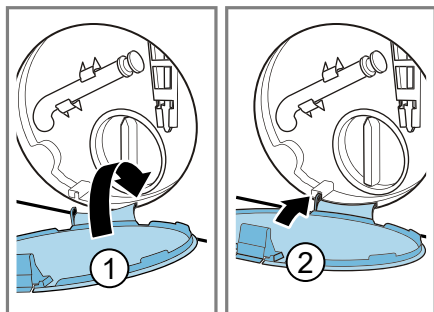

6. Zaprite vzdrževalno loputo.

Pred naslednjim pranjem

Da pri naslednjem pranju pralno sredstvo ne bi neuporabljeno steklo v odtok, izvedite program **Drain** , potem ko ste izpraznili črpalko za pralno raztopino.

1. Odprite vodovodno pipo.
2. Vtaknite omrežni vtič v vtičnico.
3. Vklonite aparat.
4. V prekat za ročno doziranje nalijte en liter vode.
5. Zaženite program **Drain** .

18.6 Čiščenje odtočne gibke cev na sifonu

Če je odtočna gibka cev na sifonu umazana ali če se pralna raztopina ne črpa, jo morate očistiti.

1. Izklonite aparat.
2. Izključite vtič aparata iz električnega omrežja.

3. Odvijte cevno objemko in previdno snemite odtočno gibko cev.

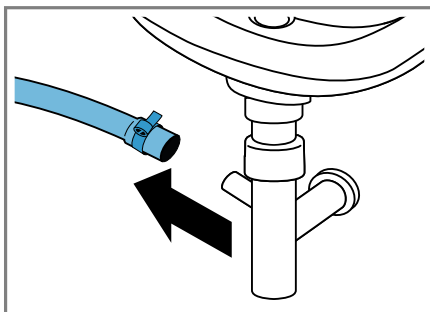

Preostala voda lahko odteče.

4. Očistite odtočno gibko cev in nastavek na sifonu.

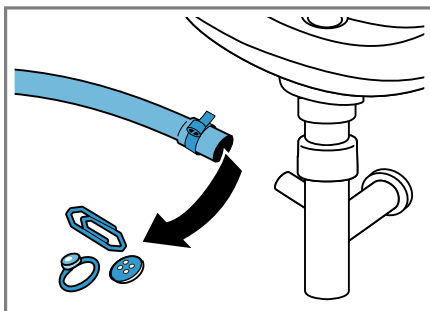

5. Nataknite odtočno gibko cev in priključno mesto zavarujte s cevno objemko.

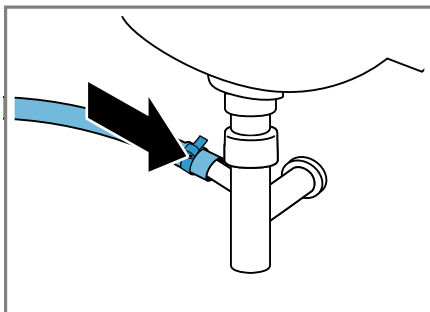

18.7 Očistite sita v dovodu vode.

Praznjenje dovodne cevi

1. Zaprite vodovodno pipo.
2. Nastavite program **Cottons** .
3. Zaženite program in pustite, da deluje pribl. 70 sekund.
4. Izklopite aparat.
5. Izključite vtič aparata iz električnega omrežja.

Čiščenje sita na vodovodni pipi

Opomba: Za varno uporabo aparata upoštevajte informacije na temo Varnost → *Stran 4* in Preprečevanje materialne škode → *Stran 10*.

Zahteva: Dovodna cev je prazna.

1. Dovodno cev snemite z vodovodne pipe.

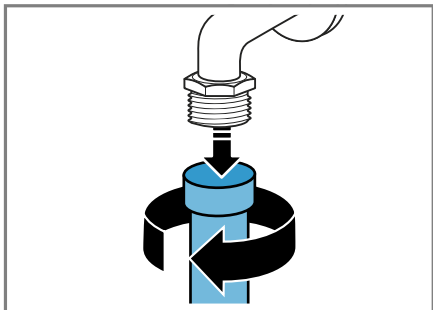

2. Očistite sito z majhno ščetko.

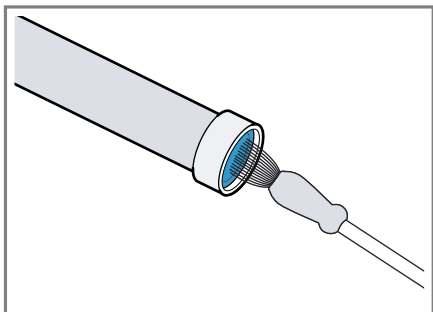

3. Priključite dovodno cev in preverite, da tesni.

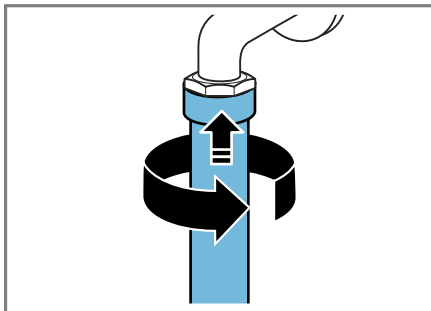

Čiščenje sita na aparatu

Opomba: Za varno uporabo aparata upoštevajte informacije na temo Varnost → *Stran 4* in Preprečevanje materialne škode → *Stran 10*.

Zahteva: Dovodna cev je prazna.
→ "Praznjenje dovodne cevi",
Stran 56

1. Snemite cev na zadnji strani aparata.

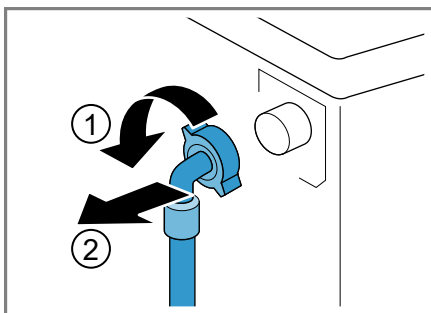

2. S kleščami izvlecite sito.

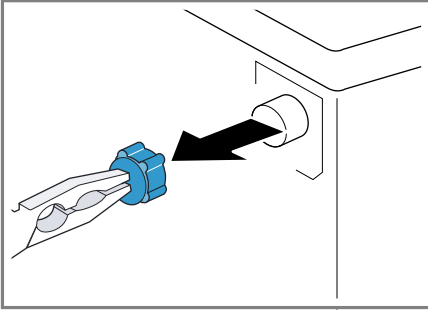

3. Očistite sito z majhno ščetko.

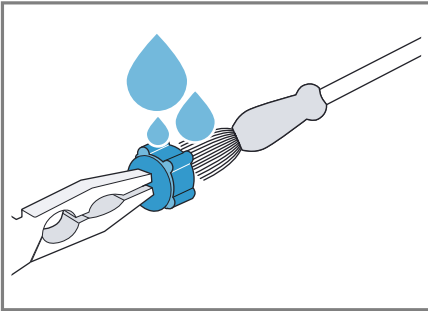

4. Filter spet vstavite.
5. Priključite cev in preverite, da tesni.

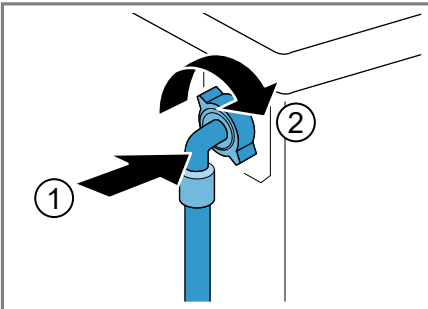

19 Odpravljanje motenj

Manjše motnje na aparatu lahko odpravite sami. Preverite informacije za odpravljanje motenj, preden se obrnete na pooblaščen servis. Tako se izognete nepotrebni stroškom.





OPOZORILO









Nevarnost električnega udara!







Nestrokovna popravila so nevarna.

- ▶ Popravila aparata sme izvajati samo izšolano strokovno osebje.
- ▶ Za popravilo aparata je dovoljeno uporabljati samo originalne nadomestne dele.
- ▶ Če se omrežni priključni vodnik aparata poškoduje, ga mora zamenjati proizvajalec ali njegova servisna služba ali podobna kvalificirana oseba, da se izognete nevarnostim.



Napaka	Vzrok in odprava napak
Zaslon ugasne in  utripa.	Način za varčevanje z energijo je aktiven. <ul style="list-style-type: none"> ▶ Pritisnite poljubno tipko. ✓ Zaslon znova sveti.
"E:36 / -10"	Odtočna cev ali odtočna gibka cev je zamašena. <ul style="list-style-type: none"> ▶ Očistite odtočno cev in odtočno gibko cev.
	Odtočna cev ali odtočna gibka cev je prepognjena ali stisnjena. <ul style="list-style-type: none"> ▶ Prepričajte se, da odtočna cev in odtočna gibka cev nista prepognjeni ali stisnjeni.
	Črpalčka za pralno raztopino je zamašena. <ul style="list-style-type: none"> ▶ → "<i>Čiščenje črpalke za pralno raztopino</i>", <i>Stran 53</i>
	Odtočna gibka cev je priključena previsoko. <ul style="list-style-type: none"> ▶ Odtočno gibko cev namestite največ 1 meter visoko.
	Dozirali ste preveč pralnega sredstva. <ul style="list-style-type: none"> ▶ Takojšnji ukrep: jedilno žlico mehčalca zmešajte z 0,5 l vode in vlijte mešanico v prekat za ročno doziranje (ne pri oblačilih za prosti čas, športnih oblačilih in tkaninah s puhom). ▶ Če je pametno doziranje aktivirano, zmanjšajte osnovno količino doziranja → <i>Stran 44</i>. ▶ Če dozirate ročno, pri naslednjem pranju enake količine perila zmanjšajte količino pralnega sredstva.
	Na odtočno gibko cev je nameščen nedovoljen podaljšek.



Napaka	Vzrok in odprava napak
"E:36 / -10"	<ul style="list-style-type: none"> ▶ Z odtočne gibke cevi odstranite nedovoljene podaljške. Priključitev aparata
"E:36 / -25 / -26"	<p>Črpalka za pralno raztopino je zamašena.</p> <ul style="list-style-type: none"> ▶ → "Čiščenje črpalke za pralno raztopino", <i>Stran 53</i>
"E:10 / -00 / -10 / -20"	<p>Črpalka inteligentnega dozirnega sistema je blokirana.</p> <ol style="list-style-type: none"> 1. Izklopite aparat. 2. Očistite črpalko. → "Čiščenje predala za pralna sredstva", <i>Stran 50</i> 3. Če se prikaz ponovno prikaže, pokličite pooblaščen servis. → "Servisna služba", <i>Stran 70</i> <p>Opomba: Program pranja lahko zaženete, če deaktivirate inteligentni dozirni sistem in dozirate ročno. → "Tipke", <i>Stran 24</i></p>
	<p>Vodni tlak je prenizek. Odprava napake ni možna.</p>
	<p>Sita v dovodu vode so zamašena.</p> <ul style="list-style-type: none"> ▶ Očistite sita v dovodu vode → <i>Stran 56</i>.
	<p>Vodovodna pipa je zaprta.</p> <ul style="list-style-type: none"> ▶ Odprite vodovodno pipo.
	<p>Dovodna cev je prepognjena ali stisnjena.</p> <ul style="list-style-type: none"> ▶ Prepričajte se, da dovodna cev ni prepognjena ali stisnjena.
	<p>Predal za pralna sredstva ni vstavljen do prislona.</p> <ul style="list-style-type: none"> ▶ Predal za pralna sredstva potisnite do prislona.
	<p>Enota črpalke ni vstavljena.</p> <ol style="list-style-type: none"> 1. Vstavite enoto črpalke v predal za pralna sredstva. → "Čiščenje predala za pralna sredstva", <i>Stran 50</i> 2. Predal za pralna sredstva potisnite do prislona.
: utripa.	<p>Sistem za nadzor napetosti zaznava nedovoljeno prenizko napetost.</p> <ul style="list-style-type: none"> ▶ Odprava napake ni mogoča.
	<p>Opomba: Ko se napajanje stabilizira, se program odvija naprej kot običajno.</p>
	<p>Prenizka napetost lahko povzroči podaljšanje programa. Odprava napake ni možna.</p>



Napaka	Vzrok in odprava napak
	<p>Dozirali ste preveč pralnega sredstva.</p> <ul style="list-style-type: none"> ▶ Takojšnji ukrep: jedilno žlico mehčalca zmešajte z 0,5 l vode in vlijte mešanico v prekat za ročno doziranje (ne pri oblačilih za prosti čas, športnih oblačilih in tkaninah s puhom). ▶ Če je pametno doziranje aktivirano, zmanjšajte osnovno količino doziranja → <i>Stran 44</i>. ▶ Če dozirate ročno, pri naslednjem pranju enake količine perila zmanjšajte količino pralnega sredstva.
 sveti.	<p>Temperatura je previsoka.</p> <ul style="list-style-type: none"> ▶ Počakajte, da se temperatura zniža. ▶ → "<i>Prekinitev programa</i>", <i>Stran 42</i>
	<p>Raven vode je previsoka.</p> <ul style="list-style-type: none"> ▶ Zaženite program Drain .
	<p>Perilo je priprto med vrati.</p> <ol style="list-style-type: none"> 1. Znova odprite vrata. 2. Odstranite priprto perilo. 3. Zaprite vrata. 4. Za zagon programa pritisnite .
 utripa.	<p>Vrata niso zaprta.</p> <ol style="list-style-type: none"> 1. Zaprite vrata. 2. Za zagon programa pritisnite .
Vse druge kode napak.	<p>Motnja v delovanju</p> <ul style="list-style-type: none"> ▶ Pokličite servisno službo. → "<i>Servisna služba</i>", <i>Stran 70</i>
Aparat ne deluje.	<p>Vtič električnega priključnega kabla ni vključen.</p> <ul style="list-style-type: none"> ▶ Priključite aparat na električno omrežje.
	<p>Varovalka je pregorela.</p> <ul style="list-style-type: none"> ▶ Preverite varovalko v omarici z varovalkami.
	<p>Prišlo je do izpada napajanja.</p> <ul style="list-style-type: none"> ▶ Preverite, ali osvetlitev prostora ali drugi aparati v prostoru delujejo.
Program se ne zažene.	<p>Niste pritisnili .</p> <ul style="list-style-type: none"> ▶ Pritisnite .
	<p>Vrata niso zaprta.</p> <ol style="list-style-type: none"> 1. Zaprite vrata. 2. Za zagon programa pritisnite .
	<p>Otroška zaščita je aktivirana.</p> <ul style="list-style-type: none"> ▶ → "<i>Deaktiviranje otroškega varovala</i>", <i>Stran 43</i>



Napaka	Vzrok in odprava napak
Program se ne zažene.	<p>– / + je aktivirano.</p> <ul style="list-style-type: none"> ▶ Preverite, ali je – / + je aktivirano. → "Tipke", Stran 24
	<p>Perilo je priprto med vrati.</p> <ol style="list-style-type: none"> 1. Znova odprite vrata. 2. Odstranite priprto perilo. 3. Zaprite vrata. 4. Za zagon programa pritisnite .
	<p>Predal za pralna sredstva ni vstavljen do prislona.</p> <ul style="list-style-type: none"> ▶ Predal za pralna sredstva potisnite do prislona.
	<p>Črpalka inteligentnega dozirnega sistema je blokirana.</p> <ol style="list-style-type: none"> 1. Izklopite aparat. 2. Očistite črpalko. <ul style="list-style-type: none"> → "Čiščenje predala za pralna sredstva", Stran 50 3. Če se prikaz ponovno prikaže, pokličite pooblaščen servis. <ul style="list-style-type: none"> → "Servisna služba", Stran 70
	<p>Opomba: Program pranja lahko zaženete, če deaktivirate inteligentni dozirni sistem in dozirate ročno.</p> <p>→ "Tipke", Stran 24</p>
Vrat ni mogoče odpreti.	<p> je aktivirano.</p> <ul style="list-style-type: none"> ▶ Program nadaljujete tako, da izberete Spin  ali Drain  in pritisnete .
	<p>Temperatura je previsoka.</p> <ul style="list-style-type: none"> ▶ Počakajte, da se temperatura zniža. ▶ → "Prekinitev programa", Stran 42
	<p>Raven vode je previsoka.</p> <ul style="list-style-type: none"> ▶ Zaženite program Drain .
	<p>Izpad električnega toka.</p> <ul style="list-style-type: none"> ▶ Odprite vrata z odklepanjem v sili. → "Odklepanje v sili", Stran 68
Aparat ne črpa pralne raztopine.	<p>Odtočna cev ali odtočna gibka cev je zamašena.</p> <ul style="list-style-type: none"> ▶ Očistite odtočno cev in odtočno gibko cev.
	<p>Odtočna cev ali odtočna gibka cev je prepognjena ali stisnjena.</p> <ul style="list-style-type: none"> ▶ Prepričajte se, da odtočna cev in odtočna gibka cev nista prepognjeni ali stisnjeni.
	<p>Črpalka za pralno raztopino je zamašena.</p> <ul style="list-style-type: none"> ▶ → "Čiščenje črpalke za pralno raztopino", Stran 53

Napaka	Vzrok in odprava napak
Aparat ne črpa pralne raztopine.	<p>☐ je aktivirano.</p> <ul style="list-style-type: none"> ▶ Program nadaljujete tako, da izberete Spin ☉ ali Drain ☒ in pritisnete ▷☉☉. <hr/> <p>Odočna gibka cev je priključena previsoko.</p> <ul style="list-style-type: none"> ▶ Odočno gibko cev namestite največ 1 meter visoko. <hr/> <p>Dozirali ste preveč pralnega sredstva.</p> <ul style="list-style-type: none"> ▶ Takojšnji ukrep: jedilno žlico mehčalca zmešajte z 0,5 l vode in vlijte mešanico v prekat za ročno doziranje (ne pri oblačilih za prosti čas, športnih oblačilih in tkaninah s puhom). ▶ Če je pametno doziranje aktivirano, zmanjšajte osnovno količino doziranja → <i>Stran 44</i>. ▶ Če dozirate ročno, pri naslednjem pranju enake količine perila zmanjšajte količino pralnega sredstva. <hr/> <p>Na odočno gibko cev je nameščen nedovoljen podaljšek.</p> <ul style="list-style-type: none"> ▶ Z odočne gibke cevi odstranite nedovoljene podaljške. Priključitev aparata
Voda ne doteka. Pralno sredstvo se ne izpira iz prekata.	<p>Niste pritisnili ▷☉☉.</p> <ul style="list-style-type: none"> ▶ Pritisnite ▷☉☉. <hr/> <p>Sita v dovodu vode so zamašena.</p> <ul style="list-style-type: none"> ▶ Očistite sita v dovodu vode → <i>Stran 56</i>. <hr/> <p>Vodovodna pipa je zaprta.</p> <ul style="list-style-type: none"> ▶ Odprite vodovodno pipo. <hr/> <p>Dovodna cev je prepognjena ali stisnjena.</p> <ul style="list-style-type: none"> ▶ Prepričajte se, da dovodna cev ni prepognjena ali stisnjena.
Večkratno kratko ožemanje.	<p>Sistem za nadzor uravnoveženosti odpravlja neuravnoveženost z večkratnim prerazporejanjem perila.</p> <ul style="list-style-type: none"> ▶ To ni napaka – ukrep ni potreben. <p>Opomba: Ko nalagate perilo, po možnosti vložite v boben velike in majhne kose hkrati. Kosi perila različnih velikosti se med ožemanjem bolje razporedijo po bobnu.</p>
Trajanje programa se med potekom pranjem spreminja.	<p>Elektronika optimizira potek programa. To lahko povzroči spremembo trajanja programa.</p> <ul style="list-style-type: none"> ▶ To ni napaka – ukrep ni potreben. <hr/> <p>Sistem za nadzor uravnoveženosti odpravlja neuravnoveženost z večkratnim prerazporejanjem perila.</p>

Napaka	Vzrok in odprava napak
Trajanje programa se med potekom pranjem spreminja.	<p>▶ To ni napaka – ukrep ni potreben.</p> <p>Opomba: Ko nalagate perilo, po možnosti vložite v bobnen velike in majhne kose hkrati. Kosi perila različnih velikosti se med ožemanjem bolje razporedijo po bobnu.</p> <hr/> <p>Če se pralna raztopina preveč peni, sistem za nadzor penjenja vklopi dodatno izpiranje.</p> <p>▶ To ni napaka – ukrep ni potreben.</p>
V bobnu ni videti vode.	<p>Raven vode ne sega do vidnega območja.</p> <p>▶ To ni napaka – ukrep ni potreben.</p> <p>▶ Med delovanjem v napravo ne dolivajte dodatne vode.</p>
Po zagonu programa se bobnen sunkovito premakne.	<p>Vzrok je v internem preizkusu motorja.</p> <p>▶ To ni napaka – ukrep ni potreben.</p>
Tresljaji in premiki aparata med ožemanjem.	<p>Aparat ni pravilno izravnán.</p> <p>▶ Izravnava aparata</p> <hr/> <p>Noge aparata niso pritrjene.</p> <p>▶ Pritrdite noge aparata. Izravnava aparata</p> <hr/> <p>Transportnih varoval niste odstranili.</p> <p>▶ Odstranjevanje transportnih varoval</p>
Boben se vrti, voda ne doteka.	<p>Zaznavanje količine perila je aktivno.</p> <p>▶ To ni napaka, ukrep ni potreben.</p> <p>Opomba: Zaznavanje količine perila lahko traja do 2 minuti.</p>
Močno penjenje.	<p>Dozirali ste preveč pralnega sredstva.</p> <p>▶ Takojšnji ukrep: jedilno žlico mehčalca zmešajte z 0,5 l vode in vlijte mešanico v prekat za ročno doziranje (ne pri oblačilih za prosti čas, športnih oblačilih in tkaninah s puhom).</p> <p>▶ Če je pametno doziranje aktivirano, zmanjšajte osnovno količino doziranja → <i>Stran 44</i>.</p> <p>▶ Če dozirate ročno, pri naslednjem pranju enake količine perila zmanjšajte količino pralnega sredstva.</p>
<p> i-DOS  i-DOS ni mogoče pritisniti.</p>	<p>Intelligentno doziranje ni predvideno za ta program.</p> <p>▶ To ni napaka – ukrep ni potreben.</p> <hr/> <p>Potek programa ne omogoča inteligentnega doziranja. Odprava napake ni možna.</p>

Napaka	Vzrok in odprava napak
Visoko število vrtljajev pri ožemanju ni doseženo.	<p>Nastavljeno je nizko število vrtljajev ožemanja.</p> <ul style="list-style-type: none"> ▶ Pri naslednjem pranju nastavite višje število vrtljajev ožemanja. <hr/> <p> je aktivirano.</p> <ul style="list-style-type: none"> ▶ Izbirajte programe, primerne za vrsto tkanine. → "Programi", Stran 27
Program ožemanja se ne zažene.	<p>Sistem za nadzor neuravnoteženost z zmanjšanim številom vrtljajev pri ožemanju izravnava neuravnoteženost.</p> <ul style="list-style-type: none"> ▶ Znova razporedite perilo v bobnu. <p>Opomba: Po možnosti vložite v boben velike in majhne kose perila skupaj. Kosi perila različnih velikosti se med ožemanjem bolje razporedijo po bobnu.</p> <ul style="list-style-type: none"> ▶ Zaženite program Spin . <hr/> <p>Odtočna cev ali odtočna gibka cev je zamašena.</p> <ul style="list-style-type: none"> ▶ Očistite odtočno cev in odtočno gibko cev. <hr/> <p>Odtočna cev ali odtočna gibka cev je prepognjena ali stisnjena.</p> <ul style="list-style-type: none"> ▶ Prepričajte se, da odtočna cev in odtočna gibka cev nista prepognjeni ali stisnjeni. <hr/> <p>Sistem za nadzor neuravnoteženosti je prekinil ožemanje zaradi neenakomerne porazdelitve perila.</p> <ul style="list-style-type: none"> ▶ Znova razporedite perilo v bobnu. <p>Opomba: Po možnosti vložite v boben velike in majhne kose perila skupaj. Kosi perila različnih velikosti se med ožemanjem bolje razporedijo po bobnu.</p> <ul style="list-style-type: none"> ▶ Zaženite program Spin .
Šumenje in sikanje.	<p>Voda pod tlakom izpira predal za pralna sredstva.</p> <ul style="list-style-type: none"> ▶ To ni napaka – običajen zvok pri delovanju.
Dolg, brenčeč zvok pred začetkom pranja ali izpiranja.	<p>Inteligentni dozirni sistem dozira pralno ali negovalno sredstvo.</p> <ul style="list-style-type: none"> ▶ To ni napaka – običajen zvok pri delovanju.
Kratek, brenčeč zvok po vklopu aparata.	<p>Inteligentni dozirni sistem izvaja preizkus delovanja.</p> <ul style="list-style-type: none"> ▶ To ni napaka – običajen zvok pri delovanju.
Glasni zvoki med ožemanjem.	<p>Aparat ni pravilno izravnana.</p> <ul style="list-style-type: none"> ▶ Izravnava aparata <hr/> <p>Noge aparata niso pritrjene.</p> <ul style="list-style-type: none"> ▶ Pritrdite noge aparata. Izravnava aparata <hr/> <p>Transportnih varoval niste odstranili.</p>

Napaka	Vzrok in odprava napak
Glasni zvoki med ožemanjem.	▶ Odstranjevanje transportnih varoval
Ropot, žvenket v črpalki za pralno raztopino.	V črpalko za pralno raztopino je zašel tujek. ▶ → "Čiščenje črpalke za pralno raztopino", Stran 53
Ritmičen zvok srkanja in sesanja.	Črpalka za pralno raztopino je aktivna, pralna raztopina se izčrpava. ▶ To ni napaka – običajen zvok pri delovanju.
Mečkanje perila.	Število vrtljajev ožemanja je previsoko. ▶ Pri naslednjem pranju nastavite nižje število vrtljajev ožemanja. <hr/> Količina perila je prevelika. ▶ Pri naslednjem pranju zmanjšajte količino perila. <hr/> Izbrali ste napačen program za to vrsto tkanine. ▶ Izbirajte programe, primerne za vrsto tkanine. → "Programi", Stran 27
Ožemanje ni dovolj učinkovito. Perilo je preveč mokro/preveč vlažno.	Nastavljeno je nizko število vrtljajev ožemanja. ▶ Pri naslednjem pranju nastavite višje število vrtljajev ožemanja. ▶ Zaženite program Spin  <hr/>  je aktivirano. ▶ Izbirajte programe, primerne za vrsto tkanine. → "Programi", Stran 27 <hr/> Odočna cev ali odočna gibka cev je zamašena. ▶ Očistite odočno cev in odočno gibko cev. <hr/> Odočna cev ali odočna gibka cev je prepognjena ali stisnjena. ▶ Prepričajte se, da odočna cev in odočna gibka cev nista prepognjeni ali stisnjeni. <hr/> Sistem za nadzor neuravnoteženosti je prekinil ožemanje zaradi neenakomerne porazdelitve perila. ▶ Znova razporedite perilo v bobnu. Opomba: Po možnosti vložite v boben velike in majhne kose perila skupaj. Kosi perila različnih velikosti se med ožemanjem bolje razporedijo po bobnu. ▶ Zaženite program Spin  <hr/> Sistem za nadzor neuravnoteženosti z zmanjšanim številom vrtljajev pri ožemanju izravnava neuravnoteženost. ▶ Znova razporedite perilo v bobnu.

Napaka	Vzrok in odprava napak
Ožemanje ni dovolj učinkovito. Perilo je preveč mokro/preveč vlažno.	<p>Opomba: Po možnosti vložite v boben velike in majhne kose perila skupaj. Kosi perila različnih velikosti se med ožemanjem bolje razporedijo po bobnu.</p> <p>▶ Zaženite program Spin .</p>
Ostanki pralnega sredstva na vlažnem perilu.	<p>Pralna sredstva lahko vsebujejo snovi, ki niso topne v vodi in se nabirajo na perilu.</p> <p>▶ Zaženite program Rinse .</p> <p>V dozirno posodo inteligentnega dozirnega sistema ste dodali neprimerno pralno sredstvo.</p> <ol style="list-style-type: none"> Preverite, ali je uporabljeno pralno sredstvo primerno. Izpraznite dozirni posodi. → "Čiščenje predala za pralna sredstva", Stran 50 Očistite dozirni posodi. Znova napolnite dozirni posodi. → "Polnjenje dozirnih posod", Stran 43
Ostanki pralnega sredstva na suhem perilu.	<p>Osnovna količina doziranja ni pravilno nastavljena.</p> <p>▶ Če je pametno doziranje aktivirano, zmanjšajte osnovno količino doziranja → Stran 44.</p> <p>Pralna sredstva lahko vsebujejo snovi, ki niso topne v vodi in se nabirajo na perilu.</p> <p>▶ Po pranju in sušenju skrajšajte perilo.</p> <p>V dozirno posodo inteligentnega dozirnega sistema ste dodali neprimerno pralno sredstvo.</p> <ol style="list-style-type: none"> Preverite, ali je uporabljeno pralno sredstvo primerno. Izpraznite dozirni posodi. → "Čiščenje predala za pralna sredstva", Stran 50 Očistite dozirni posodi. Znova napolnite dozirni posodi. → "Polnjenje dozirnih posod", Stran 43 <p>Osnovna količina doziranja ni pravilno nastavljena.</p> <p>▶ Če je pametno doziranje aktivirano, zmanjšajte osnovno količino doziranja → Stran 44.</p>
Nezadovoljiv rezultat čiščenja.	<p>Osnovna količina doziranja ni pravilno nastavljena.</p> <p>▶ Ko je pametno doziranje aktivirano, pravilno nastavite osnovno količino doziranja → Stran 44.</p> <p>Pralno sredstvo ali mehčalec v dozirnih posodah inteligentnega dozirnega sistema sta se zgostila.</p> <ol style="list-style-type: none"> Preverite, ali je uporabljeno pralno sredstvo primerno.

Napaka	Vzrok in odprava napak
Nezadovoljiv rezultat čiščenja.	<ol style="list-style-type: none"> 2. Izpraznite dozirni posodi. → "Čiščenje predala za pralna sredstva", Stran 50 3. Očistite dozirni posodi. 4. Znova napolnite dozirni posodi. → "Polnjenje dozirnih posod", Stran 43
	<p>V dozirno posodo inteligentnega dozirnega sistema ste dodali neprimerno pralno sredstvo.</p> <ol style="list-style-type: none"> 1. Preverite, ali je uporabljeno pralno sredstvo primerno. 2. Izpraznite dozirni posodi. → "Čiščenje predala za pralna sredstva", Stran 50 3. Očistite dozirni posodi. 4. Znova napolnite dozirni posodi. → "Polnjenje dozirnih posod", Stran 43
Home Connect ne deluje pravilno.	<p>Možni so različni vzroki.</p> <ul style="list-style-type: none"> ▶ Pomaknite se na www.home-connect.com.
Brez povezave z domačim omrežjem.	<p>Wi-Fi je izklopljen.</p> <ul style="list-style-type: none"> ▶ → "Aktiviranje Wi-Fi na aparatu", Stran 47 <p>Wi-Fi je aktiviran, vendar ni mogoče vzpostaviti povezave z domačim omrežjem.</p> <ol style="list-style-type: none"> 1. Prepričajte se, da je domače omrežje na voljo. 2. Znova povežite aparat z domačim omrežjem. → "Povezava aparata z domačim omrežjem WLAN (Wi-Fi) s funkcijo WPS", Stran 45 → "Povezava aparata z domačim omrežjem WLAN (Wi-Fi) brez funkcije WPS", Stran 46
Pri dovodni cevi izteka voda.	<p>Dovodna cev ni pravilno/trdno priključena.</p> <ol style="list-style-type: none"> 1. Pravilno priključite dovodno cev. Priključitev dovodne cevi 2. Zategnite vijake.
Pri odtočni cevi izteka voda.	<p>Odtočna cev je poškodovana.</p> <ul style="list-style-type: none"> ▶ Zamenjajte poškodovano odtočno cev. <p>Odtočna cev ni pravilno priključena.</p> <ul style="list-style-type: none"> ▶ Pravilno priključite odtočno cev. Načini priključitve na odtok
V aparatu so nastale neprijetne vonjave.	<p>Zaradi vlage in ostankov pralnega sredstva se lahko razmnožujejo bakterije.</p> <ul style="list-style-type: none"> ▶ → "Čiščenje bobna", Stran 50 ▶ Če aparata ne uporabljajte, pustite vrata in predal za pralna sredstva odprta, da lahko preostala voda izhlapi.

19.1 Odklepanje v sili

Odklepanje vrat

Zahteva: Črpalka za pralno raztopino je prazna. → *Stran 53*

1. **POZOR!** Če voda izteka, lahko povzroči materialno škodo.
- ▶ Ne odpirajte vrat, če skozi steklo vidite vodo.

Z orodjem povlecite zapah za odklepanje v sili navzdol in ga izpustite.

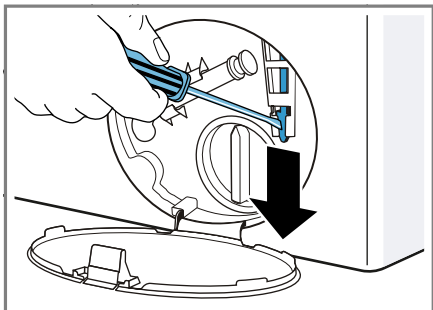

- ✓ Zapora vrat se sprostí.
2. Vstavite vzdrževalno loputo, da se zaskoči.
3. Zaprite vzdrževalno loputo.

20 Transport, skladiščenje in odstranjevanje

Tukaj boste izvedeli, kako svoj aparat pripraviti na transport in skladiščenje. Prav tako boste izvedeli, kako odstraniti stare aparate.

20.1 Demontaža aparata

1. Zaprite vodovodno pipo.
2. → *"Praznjenje dovodne cevi", Stran 56.*
3. Izklopite aparat.
4. Izvlecite priključni vtič aparata.

5. Ostanek pralne raztopine izpustite iz stroja.
→ *"Čiščenje črpalke za pralno raztopino", Stran 53*
6. Odmontirajte cevi.
7. Izpraznite dozirni posodi.

20.2 Namestitev transportnih varoval

Pred transportom zavarujte aparat s transportnimi varovali, da preprečite škodo.

1. Odstranite 4 pokrivne kape.
– Za odstranjevanje pokravnih kap po potrebi uporabite izvijač.

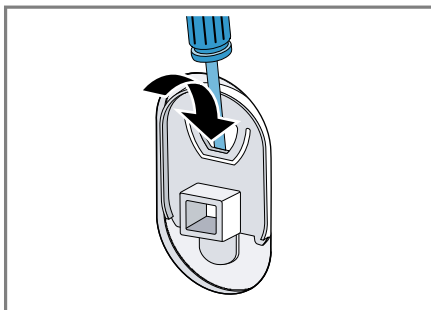

Pokrivne kape shranite.

2. Vstavite 4 tulce.

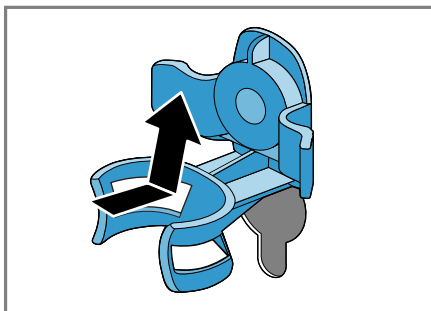

3. Namestite vse vijake 4 transportnih varoval in jih nekoliko privijte.

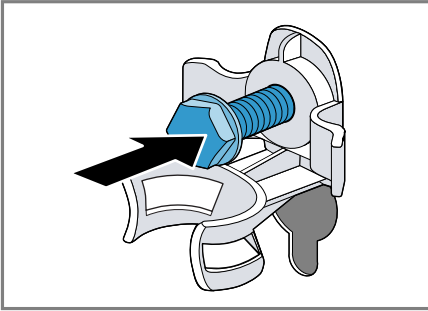

4. Priključni kabel vstavite v držalo ① in vse 4 vijake transportnih varoval zategnite z vijačnim ključem dim. 13 ②.

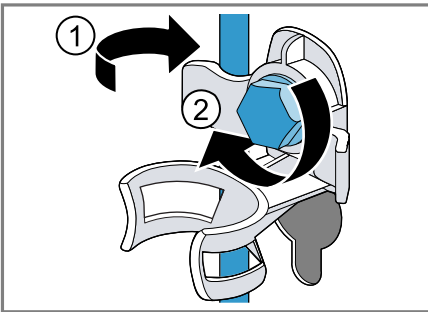

5. Cev vstavite v držalo.

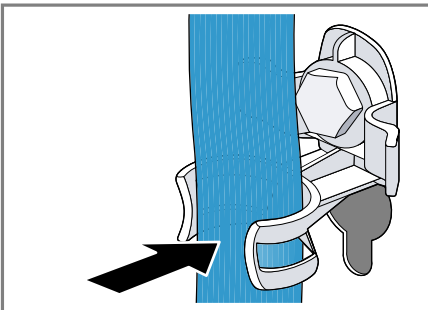

20.3 Ponovni vklop aparata

1. Odstranite transportna varovala.

2. V prekat za ročno doziranje v predalu za pralno sredstva nalijte pribl. 1 liter vode.
3. Zaženite program **Drain** .
- ✓ Pri naslednjem pranju pralno sredstvo ne bo neuporabljeno steklo v odtok.

20.4 Odstranitev starega aparata v odpad

Okolju prijazna odstranitev v odpad omogoča ponovno uporabo dragocenih surovin.

OPOZORILO

Nevarnost ogroženosti zdravja!

Otroci se lahko zaprejo v aparat in s tem ogrozijo svoje življenje.

- ▶ Aparata ne postavljajte za vrata, ki lahko ovirajo ali preprečujejo odpiranje vrat aparata.
- ▶ Pri odsluženi aparatih izvalcite vtič omrežnega priključnega kabla, prerežite kabel in uničite ključavnico aparata, da se vrata aparata ne zaprejo več.

1. Izvalcite vtič iz omrežnega priključnega vodnika.
2. Prerežite omreži priključni vodnik.
3. Stroj odstranite na okolju prijazen način.

Informacije o aktualnih možnostih odstranitve v odpad dobite pri strokovnem prodajalcu kot tudi na občinski ali mestni upravi.



Ta naprava je označena v skladu z evropsko smernico o odpadni električni in elektronski

opremi (waste electrical and electronic equipment - WEEE).

V okviru smernice sta določena prevzem in recikliranje starih naprav, ki veljata v celotni Evropski uniji.

21 Servisna služba

Če imate vprašanja glede uporabe, sami ne morete odpraviti motnje na aparatu ali je treba aparat popraviti, se obrnite na naš pooblaščen servis. Veliko težav lahko odpravite sami na osnovi informacij o odpravljanju motenj v teh navodilih ali na naši spletni strani. Če to ni mogoče, se obrnite na naš pooblaščen servis.

Zagotavljamo vam, da bo v primeru uveljavljanja garancije in po poteku garancije proizvajalca izšolano tehnično osebje pooblaščenega servisa popravilo vaš aparat z originalnimi nadomestnimi deli.

Za delovanje pomembne originalne nadomestne dele v skladu z ustrežno uredbo o ekološki zasnovi izdelkov lahko dobite na našem pooblaščenem servisu najmanj 10 let od dne, ko je stroj dan na trg znotraj evropskega gospodarskega prostora.

Opomba: Poseg storitvenega servisa za stranke je v okviru garancijskih pogojev proizvajalca brezplačen.

Podrobne informacije o garancijskem roku in pogojih v vaši državi dobite na našem pooblaščenem servisu, pri vašem trgovcu ali na naši spletni strani.

Ko pokličete pooblaščen servis, potrebujete številko proizvoda (E-Nr.) in proizvodno številko (FD) aparata.

Kontaktne podatke servisne službe najdete v priloženem seznamu servisov ali na naši spletni strani.

21.1 Številka izdelka (E-Nr.) in proizvodna številka (FD)

Identifikacijsko številko izdelka (E-Nr.) in proizvodno številko (FD) najdete na tipski tablici stroja.

Tipska ploščica se glede na model nahaja:









- na notranji strani vrat;
- na notranji strani vzdrževalne lopute;
- na zadnji strani aparata.

Da boste svoje podatke o aparatu in telefonsko številko servisne službe hitro našli, si jih zapišite.

22 Vrednosti porabe

Naslednji podatki so navedeni v skladu z direktivo EU o okoljsko primerni zasnovi. Navedene vrednosti za ostale programe razen **Eco 40-60** so referenčne vrednosti in so ugotovljene na osnovi veljavnega standarda EN60456. V ta namen je bila funkcija samodejnega odmerjanja deaktivirana.

Navodilo za primerjalni preizkus: deaktivirajte funkcijo samodejnega odmerjanja, razen če je ta funkcija predmet preizkusa.

Program	Količina perila (kg)	Trajanje programa (h:min) ¹	Poraba energije (kWh/cikel) ¹	Poraba vode (l/cikel) ¹	Maksimalna temperatura (°C) 5 min ¹	Število vrtljajev ožemanja (vrt/min) ¹	Preostala vlaga (%) ¹
Eco 40-60 ²	9,0	3:37	1,250	61,0	50	1400	50
Eco 40-60 ²	4,5	2:52	0,610	45,0	36	1400	50
Eco 40-60 ²	2,5	2:30	0,180	30,0	24	1400	54
Cottons  20 °C	9,0	3:28	0,370	90,0	23	1400	52
Cottons  40 °C	9,0	3:28	1,350	90,0	45	1400	52
Cottons  60 °C	9,0	3:28	1,450	90,0	55	1400	52
Cottons  40 °C + 	9,0	3:58	1,400	102,0	45	1400	52
Easy-Care  40 °C	4,0	2:28	0,780	61,0	44	1200	27
Quick Mix  40 °C	4,0	0:59	0,620	44,0	41	1400	53
 Wool  30 °C	2,0	0:40	0,200	40,0	22	800	25

¹ Dejanske vrednosti lahko odstopajo od navedenih vrednosti zaradi vpliva vodnega tlaka, trdote in vhodne temperature vode, temperature okolice, vrste, količine in stopnje umazanosti perila, uporabljenega čistila, nihanj v električni napetosti in izbranih dodatnih funkcij.

² Preizkusni program v skladu z direktivo EU o okoljsko primerni zasnovi in uredbo EU o energijskih nalepkah s hladno vodo (15 °C).

23 Tehnični podatki

Tukaj dobite tehnične podatke o svojem aparatu.

Višina aparata	85,0 cm
Širina aparata	59,8 cm
Globina aparata	59,0 cm
Teža	80 kg ¹
Največja količina perila	9 kg
Omrežna napetost	220 - 240 V, 50 Hz
⇒ Minimalna varovalka v instalaciji	10 A
Nazivna moč	2300 W
Poraba moči	<ul style="list-style-type: none"> ▪ Izklopljeno stanje: 0,10 W ▪ Neizklopljeno stanje: 0,50 W ▪ Čas do vzpostavitve omrežnega stanja pripravljenosti (Wi-Fi): 5 min ▪ Omrežno stanje pripravljenosti (Wi-Fi): 1,20 W
Vodni tlak	<ul style="list-style-type: none"> ▪ Minimalno: 100 kPa (1 bar) ▪ Maksimalno: 1000 kPa (10 bar)
Dolžina dovodne cevi	150 cm
Dolžina odtočne cevi	150 cm

¹ Odvisno od opreme aparata

Dolžina električnega priključnega kabela 160 cm

¹ Odvisno od opreme aparata

Nadaljnje informacije glede vašega modela najdete na spletu pod <https://energylabel.bsh-group.com>¹. Spletni naslov je povezan z uradno banko podatkov EU EPREL, katere spletni naslov v času tiska še ni bil objavljen. Sledite napotkom v iskalniku modelov. Oznaka modela je sestavljena iz znakov pred poševnico v številki izdelka (E-Nr.) na tipski tablici. Alternativno lahko oznako modela najdete tudi v prvi vrstici energijske nalepke EU.

24 Izjava o skladnosti

S tem Robert Bosch Hausgeräte GmbH izjavlja, da je aparat s funkcijo Home Connect skladen s temeljnimi zahtevami in ostalimi zadevnimi določili direktive 2014/53/EU.

Podrobno izjavo o skladnosti RED najdete na spletnem naslovu www.bosch-home.com na strani vašega aparata med dodatnimi dokumenti.



Pas 2,4 GHz: 100 mW maks.
Pas 5 GHz: 100 mW maks.

¹ Velja le za države evropske gospodarske skupnosti



BE	BG	CZ	DK	SL	EE	IE	EL
ES	FR	HR	IT	CY	LV	LT	LU
HU	MT	NL	AT	PL	PT	RO	SI
SK	FI	SE	UK	NO (NE)	CH	TR	

5 GHz, WLAN (Wi-Fi): samo za uporabo v zaprtih prostorih.



Thank you for buying a Bosch Home Appliance!

Register your new device on MyBosch now and profit directly from:

- **Expert tips & tricks for your appliance**
- **Warranty extension options**
- **Discounts for accessories & spare-parts**
- **Digital manual and all appliance data at hand**
- **Easy access to Bosch Home Appliances Service**

Free and easy registration – also on mobile phones:

www.bosch-home.com/welcome



Looking for help? You'll find it here.

Expert advice for your Bosch home appliances, help with problems or a repair from Bosch experts.

Find out everything about the many ways Bosch can support you:

www.bosch-home.com/service

Contact data of all countries are listed in the attached service directory.

Robert Bosch Hausgeräte GmbH

Carl-Wery-Straße 34

81739 München

GERMANY

www.bosch-home.com



9001517932 (001215)

sl