



BOSCH



Register your
new device on
MyBosch now and
get free benefits:
**[bosch-home.com/
welcome](https://www.bosch-home.com/welcome)**

Was-/droogautomaat

WDU8H540NL

[nl] Gebruikershandleiding en
installatie-instructies

Uw nieuwe Was-/droogautomaat

U hebt gekozen voor een Was-/droogautomaat van het merk Bosch.

Neem a.u.b. een paar minuten de tijd om dit te lezen en zo de voordelen van uw Was-/droogautomaat te leren kennen.

Om aan de hoge kwaliteitsstandaard van het merk Bosch te voldoen, is de werking en de onberispelijke toestand van elke Was-/droogautomaat, die onze fabriek verlaat, zorgvuldig getest.

Verdere informatie over onze producten, toebehoren, reserveonderdelen en Service onder www.bosch-home.com of neem contact op met onze Servicedienst.

Waar de gebruiksaanwijzing/installatievoorschrift verschillende modellen beschrijft, wordt op de desbetreffende punten op de verschillen gewezen.



De Was-/droogautomaat pas na het lezen van de gebruiksaanwijzing en installatievoorschrift in gebruik nemen!

Weergaveregels

⚠ Waarschuwing!

Deze combinatie van symbool en signaalwoord wijst op een mogelijke gevaarlijke situatie. Niet aanhouden kan de dood of ernstig letsel tot gevolg hebben.

⚠ Attentie!

Dit signaalwoord wijst op een mogelijk gevaarlijke situatie. Niet aanhouden kan materiële schade of schade aan het milieu tot gevolg hebben.

Aanwijzing/tip

Aanwijzingen voor optimaal gebruik van het apparaat / nuttige informatie.

1. 2. 3. / a) b) c)

Handelingsstappen worden voorafgegaan door getallen of letters.

■ / -

Opsommingen worden door een vakje of een schuine streep voorafgegaan.

Inhoudsopgave

 Bedoeld gebruik	5	Wasgoed voor het drogen voorbereiden	29
 Veiligheidsinstructies	6	 Wasmiddelen en verzorgingsproducten	30
Kinderen/mensen/huisdieren	6	Wasmiddelaanbeveling	31
Installatie	7	 Overzicht van programma's	32
Bediening	10	Selecteerbare programma's	32
Reiniging/Onderhoud	12	Droogtabel	38
 Milieubescherming	14	Stijfisel	39
Verpakking/gebruikt apparaat	14	Kleuren/bleken	39
Ga zuinig om met energie en hulpbronnen	14	 Programma standaard instellingen	39
Automatische uitschakeling	15	Temperatuur selectie	39
 Plaatsen en aansluiten	15	Centrifugesnelheid	39
Leveringsomvang	15	Klaar in	40
Veiligheids- instructies	16	Wash+Dry or Dry	40
Installatie oppervlak	17	 Extra programma-instellingen	41
Installatie op een basis of houten vloer	17	Speed	41
Installatie van het apparaat in een kitchenette	17	↓ (Voorwas)	42
Verwijderen van de transportvergrendelingen	17	🧼 (Spoelen Plus)	42
Lengte van de slangen en de aansluitkabel	19	🧼 (Hygiëne Care)	42
Water- inlaat	19	🧼 (Antikreuk)	42
Water- afvoer	21	🧼 (Extra water)	42
Stellen	22	☆ (Favoriet)	42
Elektrische aansluiting	22	🧼 (stil)	43
Vóór de eerste keer wassen	23	📱 (Bedien via App)	43
Transport	23	 Bediening van het apparaat	43
 Vertrouwd raken met het apparaat	25	Vorbereiden van het apparaat	43
Apparaat	25	Inschakelen van het apparaat / selecteren van een programma	44
Bedieningspaneel	26	Het geselecteerde programma aanpassen	44
Touch-display	27	Selecteren van extra programma's	45
 Wasgoed	28	Wasgoed in de trommel doen	45
Wasgoed voor het wassen voorbereiden	28	Vullen met was- en wasverzorgingsmiddel	46
		Programma starten	47
		Kinderslot	47
		Toevoegen/uitnemen van wasgoed	48

Wijzigen van het programma	48
Annuleer het programma	48
Programma- einde	48
Verwijderen van het wasgoed / uitschakelen van het apparaat	49

Home Connect 49

Home Connect-menu oproepen . . .	50
Verbinden met het thuisnetwerk en de Home Connect app	50
Wi-Fi activeren of deactiveren	52
Netwerkinstellingen resetten	53
Software-update	53
Aanwijzing over gegevensbescherming	53
Conformiteitsverklaring	54

Apparaat-instellingen 54

Automatische uitschakeling	54
Basisinstellingen	54

Sensoren 56

Detectiesysteem voor ongebalanceerde belading	56
--	----

Reiniging en onderhoud 56

Buitenkant van het apparaat/ Bedieningspaneel	56
Trommel	56
Ontkalken	57
Wasmiddel- lade en behuizing	57
De afvoerpomp is verstopt	58
De afvoerslang bij de sifon is verstopt	59
Het filter in de watertoevoer is verstopt	59

Storingen en hoe deze te verhelpen 60

Nood- ontgrendeling	60
Informatie op het display	61
Storingen en hoe deze te verhelpen . 62	62

Servicedienst 67

Productnummer (E-Nr) en productienummer (FD)	68
---	----

 Verbruikswaarden 69	69
--	----

 Technische gegevens 70	70
---	----

 Aqua-Stop garantie 70	70
--	----



Bedoeld gebruik

- Dit apparaat is uitsluitend bedoeld voor huishoudelijk gebruik.
- Dit apparaat niet installeren op plekken waar vorst op kan treden en/of bij buitenomstandigheden. Er bestaat een risico dat het apparaat beschadigd raakt wanneer restwater er in bevriest. Wanneer slangen bevroren, kunnen ze barsten/knappen.
- Dit apparaat mag alleen worden gebruikt voor het wassen van huishoudelijk wasgoed, bestaande uit machinewasbare items en met de hand wasbaar wol (zie label) op het item. Gebruik van het apparaat voor enige andere toepassing dan het bedoelde gebruik is verboden.
- Dit apparaat mag uitsluitend worden gebruikt voor het drogen en opfrissen van huishoudelijk wasgoed, bestaande uit items die zijn gewassen met water en geschikt zijn om te drogen (raadpleeg label op item). Gebruik van het apparaat voor enige andere toepassing dan het bedoelde gebruik is verboden.
- Dit apparaat is geschikt voor gebruik met leidingwater en in de handel verkrijgbare wasmiddelen en verzorgingsproducten (moeten geschikt zijn voor gebruik in wasmachines).
- Dit apparaat is bedoeld voor gebruik tot op een maximale hoogte van 4000 m boven zeeniveau.

Voordat u het apparaat inschakelt:

Controleer of er geen zichtbare schade is aan het apparaat. Gebruik het apparaat niet wanneer het is beschadigd. Mocht u problemen tegenkomen, neem dan contact op met uw dealer of onze klantenservice.

Lees en volg de bedienings- en installatie-instructies en alle andere informatie op die is meegeleverd met dit apparaat.

Bewaar de documenten voor later gebruik of voor volgende eigenaren.



Veiligheidsinstructies

De volgende veiligheidsinformatie en waarschuwingen worden geboden om u te beschermen tegen letsel en materiële schade van uw omgeving te voorkomen.

Het is echter belangrijk om de noodzakelijke voorzorgsmaatregelen te nemen en de benodigde zorgvuldigheid in acht te nemen bij het installeren, onderhouden, reinigen en bedienen van het apparaat.

Kinderen/mensen/huisdieren



Waarschuwing

Kans op dodelijk letsel!

Kinderen en andere mensen die niet in staat zijn de risico's in te schatten van het gebruik van het apparaat kunnen zichzelf verwonden of in levensgevaarlijke situaties terecht komen. Daarom opgelet a.u.b.:

- Het apparaat kan worden gebruikt door kinderen ouder dan 8 jaar en door personen met verminderde fysieke-, sensorische- of mentale capaciteiten of door personen met een gebrek aan ervaring of kennis, mits er toezicht is of ze instructies hebben gehad over het correcte veilige gebruik van het apparaat en de potentiële gevaren van het gebruik van het apparaat hebben begrepen.
- Kinderen mogen niet met dit apparaat spelen.
- Laat kinderen dit apparaat niet reinigen of onderhouden zonder toezicht.
- Houd kinderen onder de 3 jaar en huisdieren uit de buurt van dit apparaat.
- Laat het apparaat niet zonder toezicht wanneer kinderen of andere mensen die niet in staat zijn de risico's in te schatten in de buurt zijn.



Waarschuwing

Kans op dodelijk letsel!

Kinderen kunnen zichzelf insluiten in apparaten en zo in een levensgevaarlijke situaties raken.

- Plaats het apparaat niet achter een deur, omdat dit de deur van het apparaat kan blokkeren of kan verhinderen dat de deur volledig opent.

- Wanneer een apparaat het einde van haar levensduur heeft bereikt, trek dan de stekker uit het stopcontact **voordat** u de aansluitkabel doorknipt, en maak vervolgens het slot van de deur van het apparaat onklaar.

Waarschuwing **Kans op verstikking!**

Wanneer kinderen mogen spelen met verpakkingsfolie of kunststof folie of verpakkingsonderdelen dan kunnen ze er in verstrikt raken of deze over hun hoofd trekken en stikken.

Houd verpakkingsmateriaal, kunststof folie en verpakkingsonderdelen uit de buurt van kinderen.

Waarschuwing **Kans op vergiftiging!**

Wasmiddelen en verzorgingsproducten kunnen resulteren in vergiftiging wanneer ze worden ingenomen.

Raadpleeg een arts in geval van per ongeluk innemen. Houd wasmiddelen en verzorgingsproducten buiten het bereik van kinderen.

Waarschuwing **Oog-/huidirritatie!**

Contact met wasmiddelen of verzorgingsproducten kan irritatie aan ogen of huid veroorzaken.

Spoel ogen of huid grondig wanneer deze in contact komen met wasmiddel of de verzorgingsproducten. Houd wasmiddelen en verzorgingsproducten buiten het bereik van kinderen.

Installatie

Waarschuwing **Kans op elektrische schok / brand / materiële schade / schade aan het apparaat!**

Wanneer het apparaat niet correct wordt geïnstalleerd, dan kan dit leiden tot een gevaarlijke situatie. Waarborg het volgende:

- Dat de netspanning op uw stopcontact overeenkomt met de nominale spanning die is vermeld op het apparaat (typeplaat). De aangesloten lasten en de benodigde zekeringwaarde zijn vermeld op het identificatieplaatje.
- Het apparaat mag niet worden gevoed door een extern schakelapparaat, zoals een timer, of worden aangesloten op een circuit, dat regelmatig wordt in en uitgeschakeld door een nutsbedrijf.
- Dat de netstekker en het randaarde stopcontact met elkaar overeenstemmen en dat de randaarde correct is geïnstalleerd.

- Dat de elektrische installatie anders heeft van voldoende grote diameter.
- Dat de netstekker te allen tijde vrij toegankelijk is. Wanneer het niet mogelijk is te voldoen aan de relevante regelgeving, dan moet een schakelaar (2-polige uitschakelaar) worden ingebouwd in de permanente installatie, overeenkomstig de regelgeving voor elektrische installaties.
- Bij gebruik van een aardlekschakelaar uitsluitend een exemplaar gebruiken met het volgende symbool: . De aanwezigheid van dit symbool is de enige manier om er zeker van te zijn dat deze voldoet aan alle geldende regelgeving.

 Waarschuwing
Kans op elektrische schok / brand / materiële schade / schade aan het apparaat!

Wanneer de aansluitkabel van het apparaat is gewijzigd of beschadigd, dan kan dit leiden tot een elektrische schok, kortsluiting of brand als gevolg van oververhitting.

De aansluitkabel mag niet worden geknikt, gekneld of gewijzigd en mag niet in contact komen met hittebronnen.

 Waarschuwing
Kans op brand / materiële schade / schade aan het apparaat!

Het gebruik van verleng snoeren of stekkerdozen kan leiden tot brand door oververhitting of kortsluiting. Sluit het apparaat direct aan op een geaard stopcontact dat correct is geïnstalleerd. Gebruik geen verlengsnoeren, stekkerdozen of meerweg-stopcontacten.

 Waarschuwing
Kans op letsel / materiële schade / schade aan het apparaat!

- Het apparaat kan trillen of verplaatsen tijdens bedrijf, hetgeen potentieel kan leiden tot letsel of materiële schade. Plaats het apparaat op een schone, gelijkmatige en stevige ondergrond en stel het horizontaal m.b.v. de stelvoeten en een waterpas.
- Wanneer u gebruik maakt van uitstekende delen van het apparaat (bijv. de deur van het apparaat) om het te tillen of te verplaatsen, dan kunnen deze onderdelen afbreken en letsel veroorzaken. Het apparaat niet aan uitstekende delen beetpakken om het apparaat te verplaatsen.

⚠ Waarschuwing**Kans op letsel!**

- Het apparaat is heel zwaar. Het optillen kan leiden tot letsel.
Til het apparaat niet in uw eentje op.
- Het apparaat heeft scherpe randen waaraan u uw handen kunt snijden. Pak het apparaat niet beet aan de scherpe randen. Draag beschermende handschoenen om het op te tillen.
- Wanneer de slangen en aansluitkabel niet juist zijn geleid, dan kunnen deze een struikelgevaar vormen, hetgeen tot letsel kan leiden. Leid slangen en kabels dusdanig dat ze geen struikelgevaar vormen.
- Wanneer de waterslangen zijn gewijzigd of beschadigd dan kan dit leiden tot materiële schade of schade aan het apparaat. De waterslangen moeten niet worden geknikt, bekneld, gewijzigd of beschadigd.
- Het gebruik van slangen geleverd door andere merken voor het aansluiten van de watertoevoer kan resulteren in materiële schade of schade aan het apparaat. Gebruik uitsluitend de slangen die zijn meegeleverd met het apparaat of originele reserveslangen.

Attentie!**Materiële schade / schade aan het apparaat**

- Wanneer de waterdruk te hoog of te laag is, dan kan het zijn dat het apparaat niet in staat is goed te werken en het kan ook leiden tot materiële schade of schade aan het apparaat. Zorg er voor dat de waterdruk in de watertoevoer tenminste 100 kPa (1 bar) is en niet hoger dan 1000 kPa (10 bar).

- Het apparaat is beveiligd voor transport met behulp van transportvergrendelingen. Wanneer de transportvergrendelingen niet worden verwijderd voordat het apparaat wordt gebruikt dan kan dit leiden tot schade aan het apparaat. Het is belangrijk om alle transportvergrendelingen volledig te verwijderen voordat u het apparaat voor de eerste keer gebruikt. Zorg er voor dat u deze transportvergrendelingen afzonderlijk bewaard. Het is belangrijk om de transportvergrendelingen weer aan te brengen wanneer het apparaat moet worden getransporteerd, om schade aan het apparaat tijdens het vervoer te voorkomen.

Bediening

Waarschuwing **Kans op explosies/brand!**

Wasgoed dat in contact is geweest met oplosmiddelen, olie, was, wasverwijderaar, verf, vet of vlekkenverwijderaar kan ontsteken wanneer het wordt gedroogd in de machine, of kan er zelfs toe leiden dat het apparaat explodeert. Daarom opgelet a.u.b.:

- Spoel het wasgoed grondig met warm water en wasmiddel voordat u het droogt in de machine.
- Doe geen wasgoed in dit apparaat om te drogen wanneer het wasgoed niet eerst is gewassen.
- Gebruik dit apparaat niet wanneer industriële chemicaliën zijn gebruikt om het wasgoed te reinigen.

Waarschuwing **Kans op explosies/brand!**

- Wasgoed dat is voorbehandeld met reinigingsmiddelen die oplosmiddelen bevatten, bijv. vlekverwijderaars / schoonmaakoplosmiddelen, kunnen leiden tot een explosie nadat ze in de trommel zijn gedaan. Spoel het wasgoed grondig met water, voordat u het in de machine wast.
- Bepaalde objecten kunnen ontsteken tijdens het drogen, of er zelfs toe leiden dat het apparaat in brand vliegt of explodeert. Verwijder eventuele aanstekers of lucifers uit de zakken van kleding.
- Wanneer er zich kolenstof of meel bevindt rond het apparaat, dan kan dit leiden tot een explosie. Zorg er voor dat het gebied rond het apparaat schoon wordt gehouden wanneer het in gebruik is.

⚠ Waarschuwing
Kans op brand / materiële schade / schade aan het apparaat!

Wanneer een programma wordt beëindigd voordat de droogcyclus is afgerond, dan wordt het wasgoed onvoldoende afgekoeld en kan er toe leiden dat het wasgoed ontsteekt, of kan leiden tot materiaalschade of schade aan het apparaat.

- Tijdens het laatste deel van de droogcyclus, wordt het wasgoed in de trommel niet verwarm (koel- cyclus). Dit is om te waarborgen dat het wasgoed op een temperatuur komt waarbij het niet beschadigd raakt.
- Schakel het apparaat niet uit voordat de droogcyclus is afgerond, tenzij u alle items direct uit de trommel haalt en deze uitspreidt (zodat de warmte kan ontsnappen).

⚠ Waarschuwing
Kans op vergiftiging!

Er kunnen giftige dampen vrijkomen door reinigingsmiddelen die oplosmiddelen bevatten, bijv. reinigungsoplosmiddel. Gebruik geen reinigungsmiddelen die oplosmiddelen bevatten.

⚠ Waarschuwing
Kans op letsel!

- Wanneer u leunt, of zit op de deur van het apparaat wanneer deze open is, dan kan het apparaat kantelen, hetgeen tot letsel kan leiden. Leun niet met uw gewicht op de deur van het apparaat wanneer het open is.
- Wanneer u op het apparaat klimt, kan het werkblad breken, hetgeen kan leiden tot letsel. Klim niet op het apparaat.
- Wanneer u in de trommel grijpt terwijl deze nog steeds draait, dan loopt u het risico letsel aan uw handen op te lopen. Wacht totdat de trommel niet meer draait.

⚠ Waarschuwing
Kans op brandwonden!

Bij wassen bij hoge temperaturen bestaat een risico op verbranding wanneer u in contact komt met wassop (bijv. bij het afvoeren van heet wassop in een wasbak). Grijp niet in het hete wassop.

⚠ Waarschuwing
Oog-/huidirritatie!

Wasmiddel en verzorgingsproducten kunnen er uit spatten wanneer de wasmiddellade wordt geopend terwijl het apparaat in bedrijf is. Spoel ogen of huid grondig wanneer deze in contact komen

met wasmiddel of de verzorgingsproducten. Raadpleeg een arts in geval van per ongeluk innemen.

Attentie!

Materiële schade / schade aan het apparaat

- Wanneer de hoeveelheid wasgoed in het apparaat de maximum beladingscapaciteit overschrijdt, dan kan het zijn dat de machine niet goed kan functioneren of het kan leiden tot materiële schade of schade aan het apparaat. Overschrijd niet de maximale beladingscapaciteit van droog wasgoed. Zorg er voor dat u de maximum beladingscapaciteiten aan houdt zoals gespecificeerd voor elk van de programma's.
- Schuim en schuimrubber kan smelten en vervormen wanneer het wordt gedroogd in het apparaat. Droog geen items in het apparaat die schuim of schuimrubber bevatten.

- Wanneer u de verkeerde hoeveelheid wasmiddel of reinigingsmiddel in het apparaat doet, dan kan dit leiden tot materiële schade of schade aan het apparaat. Gebruik wasmiddelen / verzorgingsproducten / reinigingsmiddelen en wasverzachters overeenkomstig de instructies van de fabrikant.

Reiniging/Onderhoud

Waarschuwing Kans op dodelijk letsel!

Het apparaat wordt gevoed door elektriciteit. Er is sprake van een kans op een elektrische schok wanneer u in contact komt met componenten die onder spanning staan. Daarom opgelet a.u.b.:

- Schakel het apparaat uit. Koppel het apparaat los van de voeding (trek de stekker uit het stopcontact).
- De netstekker nooit aanraken of beetpakken met natte handen.
- Pak bij het verwijderen van de stekker uit het stopcontact altijd de stekker zelf beet en nooit de aansluitkabel, omdat anders hierdoor de aansluitkabel beschadigd kan raken.
- Voer geen technische modificaties uit aan het apparaat of kenmerken daarvan.

- Reparaties en andere werkzaamheden aan het apparaat mogen alleen worden uitgevoerd door onze klantenservice of door een elektricien. Dit geldt ook voor het vervangen van de aansluitkabel (indien nodig).
- Reserve aansluitkabels kunnen worden besteld via onze klantenservice.

Waarschuwing **Kans op vergiftiging!**

Er kunnen giftige dampen vrijkomen door reinigingsmiddelen die oplosmiddelen bevatten, bijv. reinigungsoplosmiddel. Gebruik geen reinigingsmiddelen die oplosmiddelen bevatten.

Waarschuwing **Kans op elektrische schok / materiële schade / schade aan het apparaat!**

Wanneer vocht het apparaat binnendringt, dan kan dit leiden tot kortsluiting. Gebruik geen hogedrukspuit, stoomreiniger, waterslang of spuitpistool voor het reinigen van uw apparaat.

Waarschuwing **Kans op letsel / materiële schade / schade aan het apparaat!**

Het gebruik van reserveonderdelen en accessoires geleverd door andere merken is gevaarlijk en kan leiden tot letsel, materiële schade of schade aan het apparaat. Gebruik vanwege veiligheidsredenen uitsluitend originele reserveonderdelen en accessoires.

Attentie! **Materiële schade / schade aan het apparaat**

Reinigingsmiddelen en middelen voor het voorbehandelen van wasgoed (bijv. vlekkenverwijderaars, voorwassprays etc.) kunnen schade veroorzaken wanneer ze in contact komen met oppervlakken van het apparaat. Daarom opgelet a.u.b.:

- Laat deze middelen niet in contact komen met de oppervlakken van het apparaat.
- Reinig het apparaat met uitsluitend water en een zachte, vochtige doek.
- Verwijder eventueel wasmiddel, spray of andere resten ogenblikkelijk.



Milieubescherming

Verpakking/gebruikt apparaat



Voer de verpakking op een milieuvriendelijke wijze af. Dit apparaat is gelabeld in overeenstemming met de Europese richtlijn 2012/19/EU betreffende afgedankte elektrische en elektronische apparaten (waste electrical and electronic equipment - WEEE). De richtlijn definieert een raamwerk voor het retourneren en recyclen van gebruikte apparaten en geldt in heel Europa.

Ga zuinig om met energie en galbronnen

Als u deze instructies opvolgt, zal het apparaat minder elektriciteit en water verbruiken.

Kies programma's met lage temperaturen en langere wasduren, en benut de maximale beladingscapaciteit → *Blz. 32*.

- Het energieverbruik en het waterverbruik zijn dan het efficiëntst.

Gebruik de zuinigste programma-instellingen.

- Als u de programma-instellingen voor een programma aanpast, toont het display het verwachte verbruik.

Voeg op basis van de mate van verontreiniging van het wasgoed wasmiddel toe → *Blz. 31*.

- Bij een lichte tot normale verontreiniging volstaat een kleinere hoeveelheid wasmiddel. Houd u aan het doseringsadvies van de wasmiddelfabrikant.

Reduceer de wastemperatuur voor licht en normaal verontreinigd wasgoed.

- Bij lage temperaturen verbruikt het apparaat minder energie. Bij een lichte tot normale verontreiniging zijn lagere temperaturen dan op het wasetiket zijn aangegeven, ook toereikend.

Stel het maximale centrifugetoerental in als u het wasgoed naderhand in een droger wilt drogen.

- Hoe droger het wasgoed, des te korter de programmaduur tijdens het drogen, wat weer het energieverbruik verlaagt. Een hoger centrifugetoerental reduceert de resterende vochtigheid in het wasgoed, maar leidt tot een verhoogd centrifugegeluid.

Was het wasgoed zonder voorwas.

- Wassen met voorwas verlengt de programmaduur en verhoogt het energie- en waterverbruik.

Het apparaat heeft een functie voor continue automatische beladingsaanpassing.

- Afhankelijk van het type stof en de beladingscapaciteit, stelt de functie voor continue automatische beladingsaanpassing het waterverbruik en de programmaduur optimaal af.

Automatische uitschakeling

Als het apparaat een langere tijd (ca. 5 minuten) niet wordt gebruikt, wordt het automatisch uitgeschakeld (afhankelijk van het waterpeil in het apparaat) voordat het programma start en nadat het programma is afgelopen. Druk weer op de Aan/Uit-knop ① om het apparaat in te schakelen.

Aanwijzing: Als wifi is geactiveerd, wordt het apparaat niet automatisch uitgeschakeld en neemt het energieverbruik toe ten opzichte van de waarden uit de verbruikswaardentabel.

Plaatsen en aansluiten

Leveringsomvang

Aanwijzing: Controleer het apparaat op transportschade. Nooit een beschadigd apparaat gebruiken. Wanneer u klachten heeft, neem dan contact op met de dealer waar u het apparaat heeft gekocht, of met onze servicedienst.

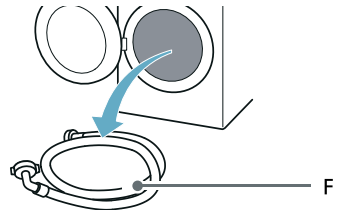
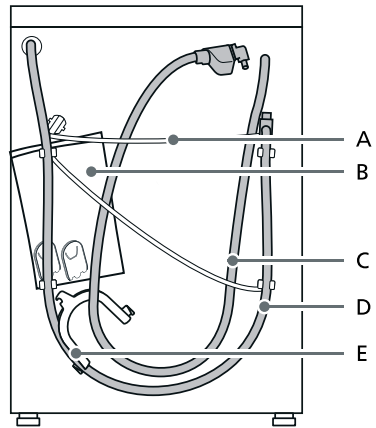

nl Plaatsen en aansluiten

A Voedingskabel

B Zak:

- Installatie- en bedieningsinstructies
- Servicedienst locatie-overzicht*
- Garantie*
- Aanvullend blad voor de installatie- en bedieningsinstructies*
- Afdekkappen voor openingen nadat de transportvergrendelingen zijn verwijderd
- Home Connect Installatiegidsen*

C Waterinlaat- slang op aquaStop modellen

D Water afvoer- slang

E Elleboog voor het vastmaken van de waterafvoerslang*

F Koudwater toevoerslang op standaard//Aqua-Secure modellen

* Afhankelijk van het model

Daarnaast is een slangenklem (24 - 40 mm diameter, verkrijgbaar in de speciaalzaak) nodig om de waterafvoerslang aan te sluiten op een sifon.

Handig hulpmiddel

- Waterpas voor het horizontaal stellen
- Sleutel met:
 - Breedte 13 voor het losdraaien van de transportvergrendelingen
 - Breedte 17 voor het stellen van de voeten van het apparaat

Veiligheids- instructies

Waarschuwing **Kans op letsel!**

- Het apparaat is heel zwaar. Wees voorzichtig bij het optillen/transporteren van het apparaat.
- Wanneer het apparaat wordt opgetild aan uitstekende delen (bijv. deur van het apparaat), dan kunnen onderdelen afbreken en letsel veroorzaken. Til het apparaat niet op aan uitstekende delen.
- Wanneer de slang en de netkabel niet correct worden geleid, dan bestaat een risico op struikelen en letsel. Leg slangen en kabels dusdanig dat er geen risico is om er over te struikelen.

Attentie!

Beschadiging van het apparaat

Bevroren slangen kunnen scheuren/ barsten.

Installeer het apparaat niet in gebieden die blootgesteld zijn aan vorst, of buiten.

Attentie!

Waterschade

De aansluitpunten voor de watertoevoer- slang en waterafvoerslang staan onder hoge druk. Om lekkage en waterschade te voorkomen, moet u de aanwijzingen in deze paragraaf aanhouden.

Aanwijzingen

- Naast de veiligheidsinformatie die hier wordt opgesomd, kan het zijn dat de lokale water- en elektriciteitsleverancier speciale vereisten hebben.
- Laat in geval van twijfel het apparaat installeren door een specialist.

Installatie oppervlak

Aanwijzing: Het apparaat moet stabiel horizontaal zijn gesteld zodat het niet beweegt.

- Het installatie-oppervlak moet stevig en vlak zijn.
- Zachte vloeren/vloerbedekking zijn niet geschikt.

Installatie op een basis of houten vloer

Attentie!

Beschadiging van het apparaat

Het apparaat kan gaan "lopen" en van de voet kantelen/vallen bij het centrifugeren.

De voeten van het apparaat moeten worden vastgemaakt met behulp van bevestigingsbeugels.

Bestelnr. WMZ 2200, WX 975600, CZ 110600, Z 7080X0.

Aanwijzing: Op vloeren met houten balken, het apparaat installeren:

- in een hoek indien mogelijk,
- Op een waterbestendige houten plaat (min. 30 mm dikte) die stevig op de vloer wordt geschroefd.

Installatie van het apparaat in een kitchenette

⚠ Waarschuwing

Kans op dodelijk letsel!

Er is sprake van een kans op een elektrische schok wanneer u onder spanning staande componenten aanraakt.

Verwijder de afdekplaat van het apparaat niet.

Aanwijzingen

- Er is een uitsparingsbreedte van 60 cm vereist.
- Installeer het apparaat uitsluitend onder een doorlopend werkblad dat stevig is bevestigd aan de naastliggende kasten.

Verwijderen van de transportvergrendelingen

Attentie!

Beschadiging van het apparaat

- Het apparaat is beveiligd voor transport met behulp van transportvergrendelingen. Wanneer de transportvergrendelingen niet worden verwijderd dan kan de machine beschadigd raken wanneer deze wordt gebruikt.

Verifieer voordat u het apparaat voor de eerste keer gebruikt, dat u alle vier de transportvergrendelingen volledig verwijderd. Bewaar de vergrendelingen op een veilige plek.

- Om transportschade te voorkomen wanneer het apparaat op een later tijdstip wordt verplaatst, moet u de transportvergrendelingen weer aanbrengen voordat u het apparaat verplaatst.

Aanwijzing: Bewaar de schroeven en manchetten op een veilige plek.

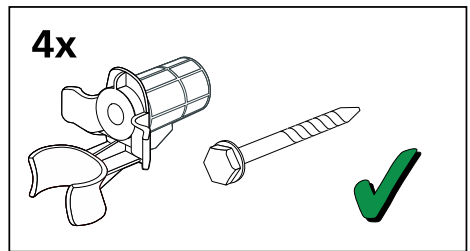

1. Neem de slangen uit de houders.

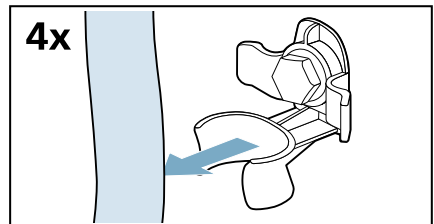

nl Plaatsen en aansluiten

2. Schroef alle vier de schroeven van de transportvergrendeling los en verwijder deze.

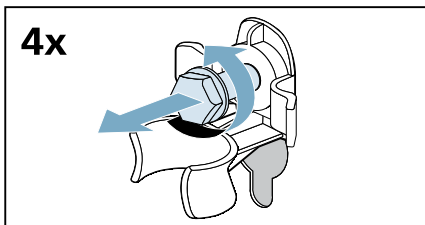

4. Duw de afdekkingen stevig op hun plek door druk uit te oefenen op de inklikhaken.

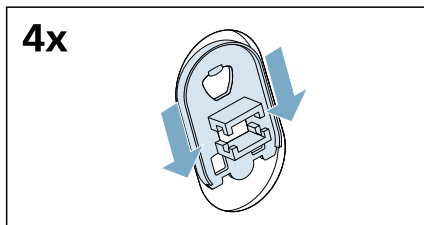

- a) Verwijder de voedingskabel uit de houders.

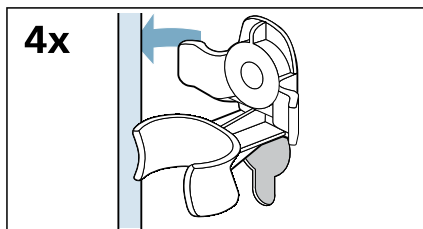

- b) Verwijder de manchetten.

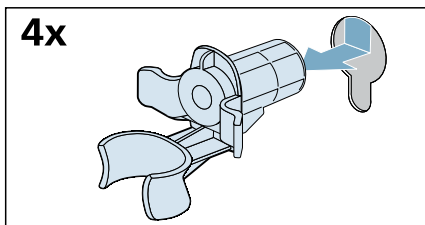

3. Plaats de afdekkingen.

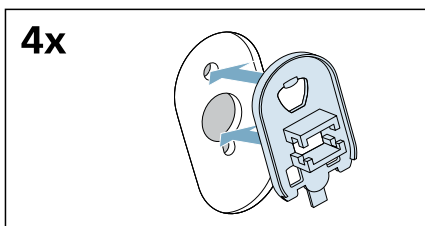

Lengte van de slangen en de aansluitkabel

Aansluiting aan linkerkant

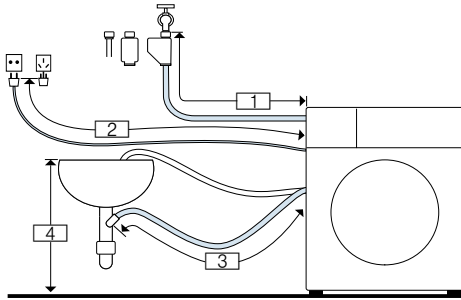

- 1 ~ 145 cm
- 2 ~ 150 cm
- 3 ~ 95 cm
- 4 60 cm ~ 100 cm

of

Aansluiting aan rechterkant

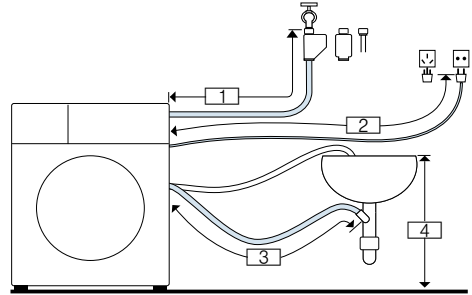

- 1 ~ 100 cm
- 2 ~ 195 cm
- 3 ~ 140 cm
- 4 60 cm ~ 100 cm

Tip: Het volgende wordt beschikbaar gesteld door de gespecialiseerde handel/de after-sales service:

- een verlenging voor Aqua-Stop of toevoerleiding voor koud water (ca. 2,50 m); bestelnr. WMZ2381
- een langere toevoerleiding (ca. 2,20 m) voor standaardmodel.

Water- inlaat

Waarschuwing **Kans op dodelijk letsel!**

Er is sprake van een kans op een elektrische schok wanneer u onder spanning staande componenten aanraakt.

De Aqua-Stop veiligheidsafsluiter niet in water onderdompelen (bevat een elektrische afsluiter).

* Afhankelijk van het model

Houd het volgende aan bij het aansluiten van het apparaat:

Aanwijzingen

- Gebruik het apparaat uitsluitend met een koudwatertoevoer.
- Sluit het apparaat niet aan op de geiser of een niet onder druk staande heetwater boiler.
- Gebruik geen gebruikte toevoerslang. Gebruik uitsluitend de meegeleverde slang, of een slang die is gekocht bij een geautoriseerde specialistische dealer.
- De watertoevoerslang niet buigen, knellen wijzigen of doorsnijden (anders is de sterkte niet langer gewaarborgd).
- Draai de schroefverbindingen slechts handvast aan. Wanneer de schroefverbindingen te strak worden aangedraaid m.b.v. gereedschap (tang), dan kan de schroefdraad beschadigd raken.

Optimale waterdruk in het toevoernetwerk

Tenminste 100 kPa (1 bar)

Maximaal 1000 kPa (10 bar)

Wanneer de kraan open is, dan is de waterdoorstroming tenminste 8 l/min.

Bij een hogere waterdruk moet een reduceerventiel worden geïnstalleerd.

Aansluiting

1. Sluit de watertoevoerslang aan op de waterkraan ($\frac{3}{4}$ " = 26,4 mm) en op het apparaat:
 - Model: **Standard**

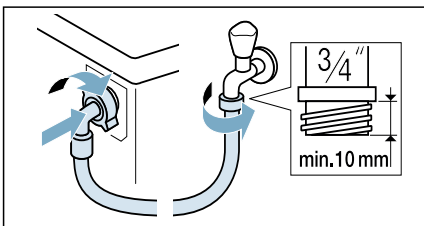

- Model: **Aqua-Secure**

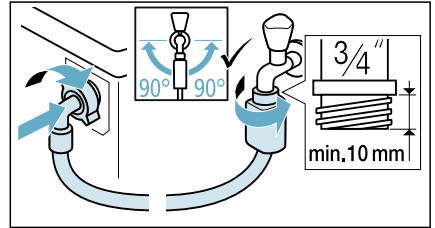

- Model: **Aqua-Stop**

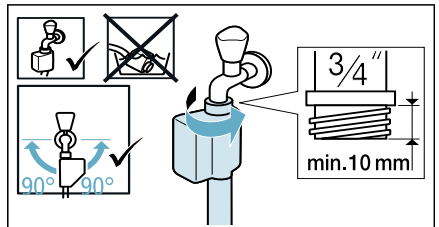

Tip: Sluit ook een extern waterfilter aan (afhankelijk van het model) tussen de watertoevoerslang en de kraan. Het filter filtert vuildeeltjes uit het water.

Het waterfilter moet regelmatig worden gereinigd om verontreinigingen te verwijderen. Hierdoor worden verstoppingen voorkomen. Raadpleeg ook → de afzonderlijke installatie- en reinigingsinstructie voor het waterfilter.

2. Open de waterkraan voorzichtig en controleer of de aansluitpunten lekdicht zijn. De schroefverbinding staat onder druk van het waterleidingnet.

Water- afvoer

Waarschuwing

Kans op brandwonden!

Wanneer u wast bij hoge temperaturen, dan bestaat er een risico op verbranding wanneer u in contact komt met heet water (bijv. bij het afvoeren van heet water in een wasbak). Grijp niet in het hete water.

Attentie!

Waterschade

Wanneer de afvoerslang uit de wasbak schiet of het aansluitpunt tijdens een hoge waterdruk, dan kan wegstromend water waterschade veroorzaken. Maak de afvoerslang zo vast dat deze er niet uit kan schieten.

Attentie!

Beschadiging van het apparaat/stoffen

Wanneer het uiteinde van de slang is ondergedompeld in het afgevoerde water, dan kan er water worden teruggezogen in het apparaat en zo het apparaat/stoffen beschadigen. Zorg er voor dat:

- De stop niet de afvoer van de wastafel blokkeert.
- Het uiteinde van de slang niet is ondergedompeld in het afgevoerde water.
- Het water snel genoeg wordt afgevoerd.

Aanwijzing: Knik de waterafvoerslang niet en belast deze ook niet in de lengte.

Aansluiting

■ Afvoer in een sifon

De aansluiting moet met een slangklem, \varnothing 24-40 mm (vakhandel) worden geborgd.

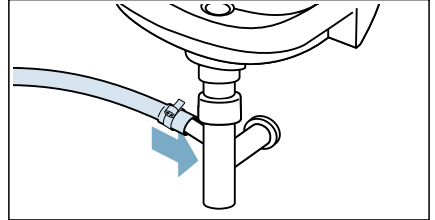

■ Afvoer in een wastafel

Borg de afvoerslang zodanig dat deze er niet uit kan schieten. Bochtstuk bij de klantenservice verkrijgbaar: Onderdeelnummer 00655300

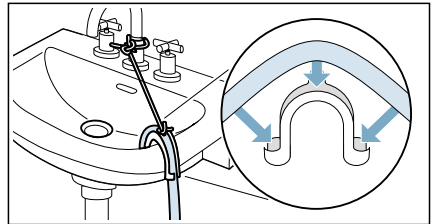

■ Afvoer in een kunststof pijp met rubberen bus of in afvoerputje

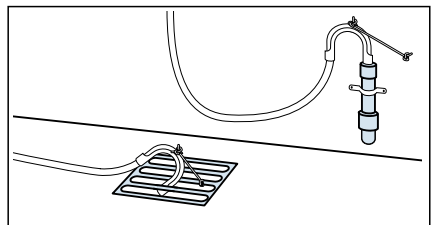

Aanwijzing: De kunststof pijp is geen standaard accessoire, leverbaar via gespecialiseerde dealers.

Stellen

Stel het apparaat horizontaal m.b.v. een waterpas.

Niet correct horizontaal stellen kan leiden tot meer geluid, trillingen en "wandelen".

1. Maak de borgmoeren los met een sleutel, door ze rechtsonder te draaien.

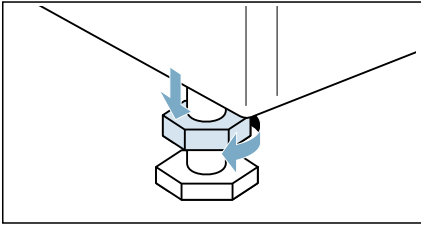

2. Controleer de horizontaal stand van het apparaat met een waterpas en pas deze aan indien nodig. Wijzig de hoogte door de voeten van het apparaat te verdraaien. Alle vier de apparaatvoeten moeten stevig op de grond staan.

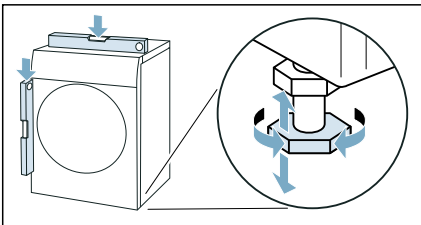

3. Draai de borgmoer vast tegen de behuizing. Hierbij de voet stevig vasthouden en niet de hoogte er van wijzigen. De borgmoeren op alle vier de apparaatvoetjes moeten stevig tegen de behuizing zijn geschroefd.

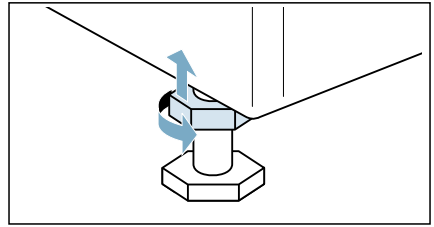

Elektrische aansluiting

Waarschuwing **Kans op dodelijk letsel!**

Er is sprake van een kans op een elektrische schok wanneer u onder spanning staande componenten aanraakt.

- De netstekker nooit aanraken of beetpakken met natte handen.
- De netkabel uitsluitend bij de stekker uit het stopcontact trekken en nooit aan de kabel, omdat deze hierdoor beschadigd kan raken.

Houd u zich aan de volgende informatie en waarborg dat:

Aanwijzingen

- De netspanning en de spanning aangegeven op het apparaat (typeplaat) hetzelfde zijn. De aangesloten belasting en benodigde zekering zijn gespecificeerd op de typeplaat.
- Het apparaat uitsluitend wordt aangesloten op een wisselspanning met een goed geaard stopcontact.
- De stekker in het stopcontact past.
- Het aardleksysteem correct is geïnstalleerd.
- De voedingskabel uitsluitend worden vervangen door een gekwalificeerde elektromonteur (indien nodig). Vervangende aansluitkabels kunt u verkrijgen via de servicedienst.
- Geen meerdere stekkers/ koppelingen of verlengsnoeren worden gebruikt.

- Wanneer een aardlekschakelaar wordt gebruikt, dat uitsluitend een type wordt gebruikt met dit symbool: . Alleen dit symbool garandeert dat de momenteel geldende regels worden aangehouden.
- De voedingskabel te allen tijde toegankelijk is.
- De voedingskabel niet wordt gebogen, afgekneld, gewijzigd, doorgesneden of in contact komt met warmtebronnen.

Vóór de eerste keer wassen

Het apparaat werd grondig getest voordat het de fabriek verliet. Om eventueel resterend testwater te verwijderen, moet het **Trommel reinigen** programma de eerste keer **zonder** wasgoed worden gedraaid.

Aanwijzing:

- Het apparaat moet correct zijn geïnstalleerd en aangesloten.
→ "Plaatsen en aansluiten" op pagina 15
 - Nooit een beschadigd apparaat inschakelen.
1. Steek de stekker in het stopcontact.
 2. Draai de kraan open.
 3. Druk op de ① knop totdat het indicatorlampje gaat branden, laat dan de knop los. Het apparaat wordt ingeschakeld.
 4. Sluit de deur. Geen was in de machine doen.
 5. Selecteer het **Trommel reinigen 90°C** programma.
 6. Open de wasmiddel- lade.
 7. Giet ca. 1 liter water in compartiment **II**.
 8. Doe een standaard wasmiddel in compartiment **II** volgens de aanwijzingen van de producent voor licht verontreinigd wasgoed.

Aanwijzing: Gebruik om overmatige schuimvorming te voorkomen slechts de helft van de aanbevolen hoeveelheid wasmiddel. Gebruik geen wolwasmiddelen of milde wasmiddelen.

9. Sluit de wasmiddel- lade.
10. Kies ▷|||.
11. Wanneer het programma is afgelopen, druk dan op de ① knop tot dat het indicator- lampje uit gaat, laat dan de knop los.

Uw apparaat is nu gereed voor gebruik.

Transport

bijv. in geval van een verhuizing

Vorbereidende werkzaamheden:

1. Draai de kraan dicht.
2. Verlaag de waterdruk in de toevoerslang. → Blz. 59
3. Voer eventueel resterend water af. → Blz. 58
4. Koppel het apparaat los van het stroomnet.
5. Verwijder de slangen.
6. Leeg de dispensers.
→ "Wasmiddel- lade en behuizing" op pagina 57

Installeren van de transportvergrendelingen:

1. Verwijder de afdekkingen en bewaar deze op een veilige plek.

Aanwijzing: Gebruik indien nodig een schroevendraaier.

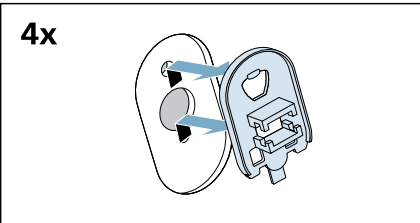
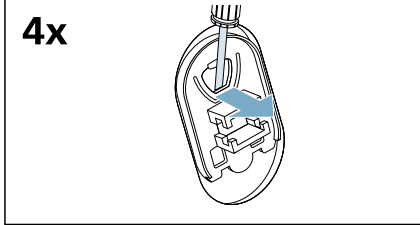

2. Plaats de vier manchetten.

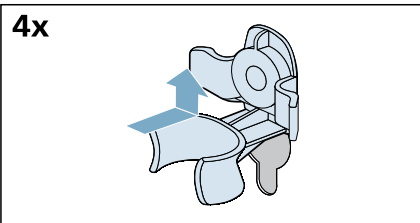

- a) Klem de voedingskabel goed in de houders.

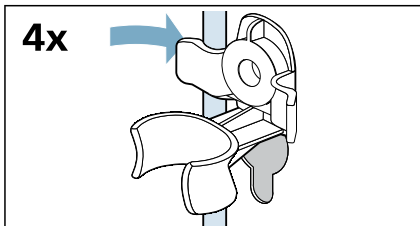

- b) Plaats de schroeven en draai ze vast.

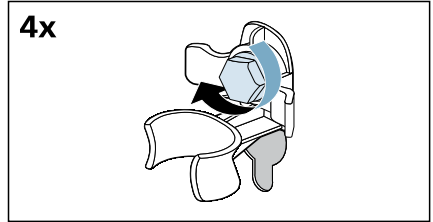

- c) Klem de slangen goed in de houders.

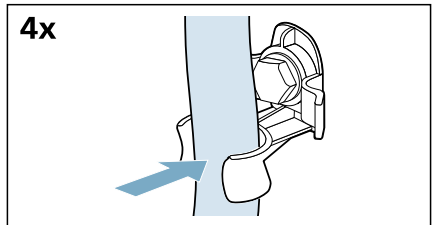

Vóór het opnieuw inschakelen van het apparaat:

Aanwijzingen

- De transportbeveiligingen **moeten** worden verwijderd.
→ "Verwijderen van de transportvergrendelingen" op pagina 17
- Giet ca. 1 liter water in de dispenser **II**, selecteer het **Afpompen** programma en start. Dit voorkomt dat ongebruikt wasmiddel direct via de afvoer wegstroomt bij de volgende wasbeurt.

Vertrouwd raken met het apparaat

Apparaat

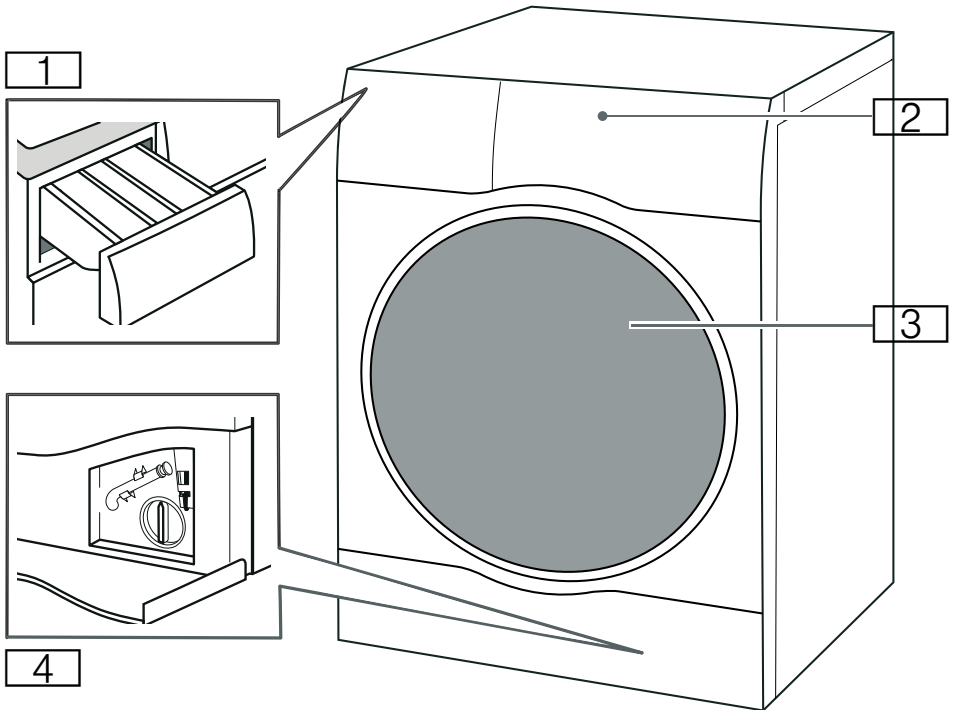

- 1 Wasmiddel- lade
- 2 Bedieningspaneel/touch display
- 3 Vuldeur
- 4 Serviceklep

Bedieningspaneel

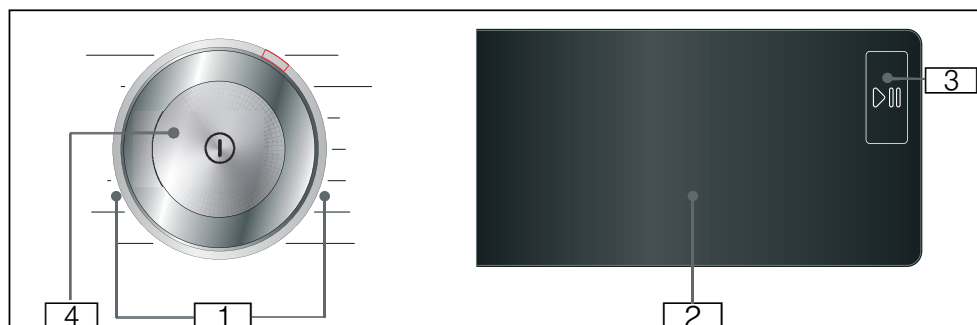

- 1 Programma's die gekozen kunnen worden.
- 2 Touch-display
- 3 Start/Pauze knop
Raak de ▶|| knop aan om het programma te starten, onderbreken (bijv. bijvullen van wasgoed) en te annuleren.
- 4 Aan-/uit knop
Druk op de ① knop om het apparaat aan/uit te schakelen.

Touch-display

Programma-standaardinstellingen

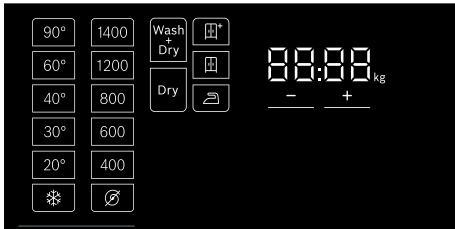

Display	Instelling	Beschrijving
❄ - 90°	Temperatuur selectie	Temperatuur die kan worden ingesteld in °C ❄ = koud
∅, 400-1400*	Centrifugesnelheid	Centrifugetoerental in tpm (toeren per minuut) ∅ = Niet centrifugeren
2:30*	Resterende tijd programma	De resterende tijd van het programma is afhankelijk van de programmaselectie in h:min (uren:minuten)
0,5 - 24 h	"Klaar in" time	Programma eindigt na... h (h = uur)
10.0* kg/ 6.0* kg	Maximale belading voor wasen/drogen	Aanbevolen belading in kg
* Afhankelijk van het geselecteerde model en programma.		

Display	Instelling	Beschrijving
Wash+Dry /Dry*	Werkmodus van apparaat met drogen	Programma wasen plus drogen of alleen drogen
☰+/☷/☰*	Droogdoel	Drie droogmodi voor verschillende droogniveaus; kunnen worden geselecteerd na keuze van droogfase.
* Afhankelijk van het geselecteerde model en programma.		

Extra programma-instellingen

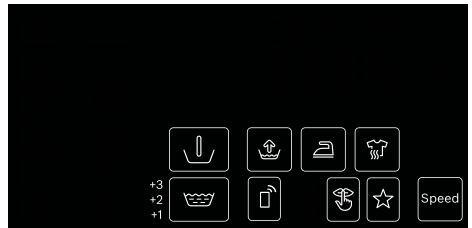

Display	Instelling
↓ (Voorwas)	
☰ (Spoelen Plus)	
↑ (Extra water)	
☞ (Antikreuk)	
☹ (Hygiëne Care)	→ "Programma extra instellingen" op pagina 41
Speed	
☆ (Favoriet)	
🔇 (stil)	
☑ (Bedien via App)	Start op afstand en Home Connect instellingen

Statusindicatoren voor de programmavoortgang (programmaverloop)

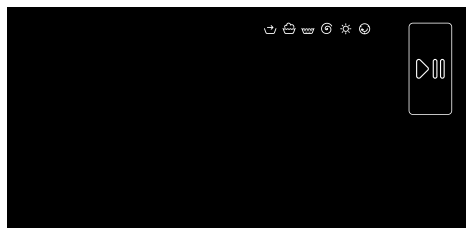

Display	Instelling
	Start/Pauze knop
	Voorbehandeling
	Wassen
	Spoelen
	Centrifugeren/Afpompen
	Droog
	Kreukbescherming
End	Programma-einde

Andere instellingen

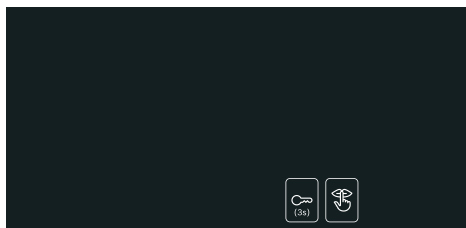

Display	Instelling/Beschrijving
	<p>Kinderslot</p> <p>Om te voorkomen dat de ingestelde functies per ongeluk worden veranderd:</p> <p>Raakt u de (3s) knop aan en houdt u deze ongeveer 3 seconden lang ingedrukt.</p>
	Basisinstellingen

Wasgoed

Wasgoed voor het wassen voorbereiden

Uw wasgoed en apparaat beschermen

Attentie!

Beschadiging van het apparaat/textiel

Vreemde voorwerpen (bijv. munten, paperclips, naalden, spijkers) kunnen het wasgoed of onderdelen van het apparaat beschadigen.

De volgende instructies moeten worden aangehouden bij het voorbereiden van uw wasgoed:

- Houd u bij het doseren van alle wasmiddelen, reinigingshulpmiddelen, verzorgingsproducten en reinigingsmiddelen altijd aan de aanwijzingen van de fabrikant.
- Overschrijd de maximale capaciteit niet. Overvullen zal het wasresultaat nadelig beïnvloeden.
- Houd wasmiddelen en middelen voor de voorbehandeling van wasgoed (bijv. vlekkenverwijderaars en voorwassprays) uit de buurt van oppervlakken van het apparaat. Verwijder met een vochtige doek direct eventuele spray-resten en andere resten/druppels.
- Leeg eventuele zakken. Verwijder eventuele vreemde voorwerpen.
- Verwijder metalen voorwerpen (paperclips, etc.).
- Broeken, gebreide items, bijv. jersey items, T-shirts of sweatshirts moeten binnenstebuiten worden gekeerd.
- Verifieer dat beugel-bh's met de machine gewassen mogen worden.
- Was fijn textiel in een waszakje (panties, beugel-bh's, etc.).
- Sluit ritsen, knoop dekbedden dicht.
- Borstel zand uit zakken en kragen.
- Verwijder gordijnhaken of in netje/waszakje doen.

Sorteren van wasgoed



Sorteer uw was volgens de verzorgingsinstructies en specificaties van de producent op de textiel-labels, afhankelijk van:

- Soort stof/weefsel
- Kleur
- **Aanwijzing:** Wasgoed kan verkleuren. Was witte en bonte items apart. Was nieuwe gekleurde items de eerste keer apart.
- Mate van verontreiniging
Wasgoed met dezelfde mate van verontreiniging samen wassen. Enkele voorbeelden van de mate van verontreiniging kunt u vinden in hoofdstuk
 - **Licht:** Voorbehandelen niet nodig, selecteer de **Speed** instelling indien nodig.
 - **Normaal**
 - **Zwaar:** doe minder was in de wasmachine, het is nodig om het wasgoed eerst voor te behandelen of in te weken.
 - **Vlekken:** Verwijdering/ voorbehandeling van vlekken terwijl ze nog vers zijn. Dep eerst met een zeepoplossing in water, niet wrijven. Was vervolgens het wasgoed met het juiste programma. Hardnekkige of ingedroogde vlekken verdwijnen soms alleen na meerdere keren wassen.
- Symbolen op de verzorgings- labels

 Geschikt voor een normaal wasproces;
bijv. Katoen programma

 Een wasproces voor fijne was is vereist;
bijv. Kreukherstellend programma

 Een extra mild wasprogramma is nodig;
bijv. Fijne was/
Zijde programma

-  Geschikt om met de hand te wassen;
bijv.  Wol programma
-  Niet in de machine wassen.

Wasgoed voor het drogen voorbereiden

Aanwijzing: Om een gelijkmatig droogresultaat te waarborgen, dient u het wasgoed te sorteren volgens:

- de textielsoort
- Verzorgingsymbolen die op de textiel-labels staan.

Droog uitsluitend wasgoed dat volgens het label bestand is tegen de Was-/ droogautomaat of dat is voorzien van de volgende textielbehandelingssymbolen:

-  : U kunt selecteren **Katoen + Dry**
-  : U kunt selecteren **Mix + Dry**

De volgende textielsoorten mogen niet worden gedroogd:

-  = textielverzorgingssymbool "niet geschikt voor droogtrommel".
- Fijne stoffen (zijde, synthetische gordijnen).
- Textiel dat schuimrubber of soortgelijke materialen bevat.
- Textiel dat behandeld is met ontvlambare vloeibare stoffen, bijv. met vlekkenverwijderaars, petroleum, ether, verdunners. Risico van explosie!
- Textiel dat nog haarspray of soortgelijke substanties bevat.

Aanwijzingen

- Met de hand gewassen textiel dient voor het drogen met het juiste centrifugetoerental te worden gewassen.
- Voor het drogen centrifugeren met het optimale toerental. Een centrifugetoerental van meer dan 1000 omw./min wordt aanbevolen voor katoen, meer dan 800 omw./min voor kreukherstellend textiel.
- Strijk het wasgoed niet onmiddellijk na het drogen. Het wordt aanbevolen het wasgoed eerst op te rollen, zodat het restvocht gelijkmatig wordt verdeeld.
- Om een goed droogresultaat te krijgen dienen dekbedden, badstof en andere grote stukken apart te worden gedroogd. Niet meer dan 6 badstof handdoeken drogen (of 5 kg).
- Overschrijd niet de maximale belading.



Wasmiddelen en verzorgingsproducten

U kunt uw apparaat en wasgoed beschermen door de juiste wasmiddelen en verzorgingsproducten te selecteren en gebruiken. U kunt gebruik maken van alle wasmiddelen en verzorgingsproducten die geschikt zijn voor het apparaat.

Aanwijzing: Lees de veiligheidsinformatie → Blz. 6 zorgvuldig door om er zeker van te zijn dat u het apparaat veilig gebruikt.

De gebruiks- en doseringsinstructies van de fabrikant zijn te vinden op de verpakking.

Aanwijzingen

- Meng geen verschillende vloeibare wasmiddelen
- Meng geen wasmiddel en wasverzachter
- Gebruik geen producten die een bovenlaag hebben ontwikkeld of sterk gestold zijn
- Gebruik geen producten die oplosmiddelen, bijtende stoffen of vluchtige substanties (bijv. bleek) bevatten
- Maak spaarzaam gebruik van kleurstoffen aangezien het zout het roestvaststaal kan aantasten
- Gebruik geen bleekmiddelen in het apparaat

Wasmiddelaanbeveling















Deze informatie helpt u bij het kiezen van het juiste wasmiddel voor uw wasgoed.



























Stof	Wasmiddel	Programma	Temperatuur
Hittebestendige witte stoffen van katoen of linnen	Standaard wasmiddel met optische witmakers	Cottons	Van koud tot max. 90 °C
Bonte stoffen van linnen of katoen	Wasmiddel voor bonte was, zonder bleekmiddel of optische witmakers	Cottons	Van koud tot max. 60 °C
Bonte stoffen van kreukherstellend of synthetisch materiaal	Wasmiddel voor bonte was/fijne was, zonder optische witmakers	Easy Care	Van koud tot max. 60 °C
Fijne stoffen van zijde of viscose	Fijne stoffen	Delicates/Silk	Van koud tot max. 40 °C
Wool	Wasmiddel voor wol	Wool	Van koud tot max. 40 °C

Tip: Kijk op www.cleanright.eu voor meer informatie over wasmiddelen, verzorgingsproducten en reinigingsmiddelen voor huishoudelijk gebruik.

Overzicht van programma's





















Selecteerbare programma's

















Programma/Type wasgoed	Opties/Informatie
<p>Naam van het programma</p> <p>Korte uitleg van het programma en voor welke soorten textiel het geschikt is.</p>	<p>Max. belading voor het wassen/ Max. belading voor het drogen</p> <p>Max. belading in kg afhankelijk van het model en het programma</p> <p>selecteerbare temperatuur* in °C</p> <p>selecteerbaar centrifugetoerental* in rpm</p> <p>mogelijke extra programma-instellingen*</p> <p>mogelijke instelling voor drogen*</p> <p>wasverzachter*</p>
<p>Eco 40-60</p> <p>Geschikt voor het wassen van normaal bevuild textiel van katoen, linnen of gemengde weefsels en voor het drogen ervan zodat het meteen de kast in kan.</p> <p>Aanwijzingen</p> <ul style="list-style-type: none"> Soorten textiel die volgens het wassymbool op 40 °C  tot 60 °C  kunnen worden gewassen, kunnen samen in dezelfde cyclus worden gewassen. De wasprestatie voldoet aan de hoogst mogelijke wasprestatieklasse zoals gedefinieerd door wettelijke normen. Om de optimale energie-efficiëntie bij de best mogelijke wasprestatie te bereiken wordt de wastemperatuur automatisch afgestemd op de beladingscapaciteit en kan deze niet worden gewijzigd. Het was- en droogprogramma kan worden bereikt door het programma Eco 40-60 te selecteren en Wash+Dry te activeren. 	<p>10.0 kg/6,0 kg</p> <p>-</p> <p>400 - 1400 rpm</p> <p> (Extra water),  (Antikreuk),  (Hygiëne Care),  (Spoelen Plus),  (Voorwas),  (Favoriet),  (stil)</p> <p>Wash+Dry ✓ ( ✓,  ✓,  ✓)</p> <p>Dry ✓ ( ✓,  ✓,  ✓)</p> <p>mogelijk</p>
<p>* Afhankelijk van het model en het programma.</p> <p>** Gereduceerde belading met Speed extra programma-instelling.</p> <p>*** Het programma kan worden gevonden in de Home Connect app.</p>	

Programma/Type wasgoed	Opties/Informatie
Katoen Stevig textiel, hittebestendig textiel, van katoen of linnen.	10,0 (5,0**) kg/6,0 kg * - 90 °C 400 - 1400 rpm Speed,  (Extra water),  (Antikreuk),  (Hygiëne Care),  (Spoelen Plus),  (Voorwas),  (Favoriet),  (stil) Wash+Dry ✓ (☐+ ✓, ☐ ✓,  ✓) Dry ✓ (☐+ ✓, ☐ ✓,  ✓) mogelijk
Kreukherstellend Textiel van synthetisch materiaal of gemengde stoffen.	4,0 kg/2,5 kg * - 60 °C 400 - 1400 rpm Speed,  (Extra water),  (Antikreuk),  (Hygiëne Care),  (Spoelen Plus),  (Voorwas),  (Favoriet),  (stil) Wash+Dry ✓ (☐+ ✓, ☐ ✓,  -) Dry ✓ (☐+ ✓, ☐ ✓,  -) mogelijk
Mix Gemengde lading van katoen en synthetische stoffen.	4,0 kg/2,5 kg * - 60 °C 400 - 1400 rpm Speed,  (Extra water),  (Antikreuk),  (Hygiëne Care),  (Spoelen Plus),  (Voorwas),  (Favoriet),  (stil) Wash+Dry ✓ (☐+ ✓, ☐ ✓,  ✓) Dry ✓ (☐+ ✓, ☐ ✓,  ✓) mogelijk
* Afhankelijk van het model en het programma. ** Gereduceerde belading met Speed extra programma-instelling. *** Het programma kan worden gevonden in de Home Connect app.	

Programma/Type wasgoed	Opties/Informatie
<p>Fijne was/Zijde</p> <p>Voor fijn wasbaar textiel, bijv. van zijde, satijn, synthetische stoffen of mengweefsels (bijv. zijden blouses, zijden sjaals).</p>	<p>2,0 kg/-</p> <p>✳ - 40 °C</p> <p>⌀ - 800 rpm</p> <p>☕ (Extra water), 🛡️ (Antikreuk), 🌊 (Spoelen Plus), ⬇️ (Voorwas), ☆ (Favoriet), 🤫 (stil)</p> <p>Wash+Dry - Dry -</p> <p>mogelijk</p>
<p> Wol</p> <p>Hand- of machinewasbaar wasgoed van (deels) wol; zeer voorzichtig programma, om te voorkomen dat wasgoed krimpt, met langere pauzes in het programma (gedurende welke de items in het water rusten).</p> <p>Aanwijzing: Om te voorkomen dat kleding krimpt, omdat deze na het drogen nog een geringe hoeveelheid water bevat, de kleding a.u.b. zo snel mogelijk na het einde van het programma uit de trommel halen en vlak liggend laten drogen.</p>	<p>2,0 kg/1,0 kg</p> <p>✳ - 40 °C</p> <p>⌀ - 800 rpm</p> <p>☆ (Favoriet), 🤫 (stil)</p> <p>Wash+Dry ✓ (🌊⁺, 🛡️, 🌊✓)</p> <p>Dry ✓ (🌊⁺, 🛡️, 🌊✓)</p> <p>mogelijk</p>
<p>Overige programma's</p> <p>Selectie van aanvullende programma's via de Home Connect app (raadpleeg gebruikershandleiding voor meer informatie).</p>	<p>afhankelijk van het geselecteerde programma</p>
<p>Trommel reinigen</p> <p>Speciaal programma voor trommelhygiëne of verwijderen van pluizen. Geen was in de machine doen.</p> <p>90°C = antibacterieel programma. 40°C = antibacterieel programma, speciaal trommelreinigingsmiddel kan worden gebruikt.</p> <p>✳ = geen antibacterieel programma, voor het verwijderen van haren of pluizen uit de kuip.</p> <p>De Trommel reinigen programma-indicator knippert, wanneer u langere periode geen programma heeft gebruikt met een temperatuur van 60 °C of hoger.</p> <p>Aanwijzingen</p> <ul style="list-style-type: none"> ■ In-/uitschakelen van het Trommel reinigen informatie-sig-naal. ■ Volg altijd de instructies van de fabrikant op bij het doseren van het reinigingsmiddel. 	<p>0,0 kg/-</p> <p>✳, 40 °C, 90 °C</p> <p>1200 rpm</p> <p>☆ (Favoriet), 🤫 (stil)</p> <p>Wash+Dry - Dry -</p> <p>niet mogelijk</p>
<p>* Afhankelijk van het model en het programma. ** Gereduceerde belading met Speed extra programma-instelling. *** Het programma kan worden gevonden in de Home Connect app.</p>	

Programma/Type wasgoed	Opties/Informatie
Centrifugeren/Afpompen Enkelvoudig centrifugeprogramma met instelbaar centrifuge-toerental en aansluitende leegpomp. Voor selectie van het programma Afpompen het centrifuge-toerental instellen op	-/- - - 1400 rpm (Antikreuk), ☆ (Favoriet) Wash+Dry ✓ (✓, ✓, ✓) Dry - niet mogelijk
Spoelen Voor het spoelen met een aansluitende centrifugecyclus.	-/- - - 1400 rpm (Extra water), (Antikreuk), (Spoelen Plus), ☆ (Favoriet) Wash+Dry ✓ (✓, ✓, ✓) Dry - mogelijk
Sport Geschikt voor sportkleding van microvezels, bijv. acryl, nylon, spandex etc.	2,0 kg/2,0 kg * - 40 °C 400 - 800 rpm (Extra water), (Antikreuk), (Spoelen Plus), (Voorwas), ☆ (Favoriet), (stil) Wash+Dry ✓ (✓, ✓, -) Dry ✓ (✓, ✓, -) niet mogelijk
* Afhankelijk van het model en het programma. ** Gereduceerde belading met Speed extra programma-instelling. *** Het programma kan worden gevonden in de Home Connect app.	













Programma/Type wasgoed	Opties/Informatie
<p>MyTime</p> <p>Mengweefsels voor licht verontreinigd wasgoed van katoen en synthetische stoffen.</p> <p>De lengte van het programma kan elke keer worden ingesteld. De maximale programmaduur is 60 minuten voor wassen en 120 minuten voor drogen en kan worden ingekort in stappen van 10 minuten.</p> <p>Aanwijzingen</p> <ul style="list-style-type: none"> ■ Verhoog de duur van het programma met  (Spoelen Plus) extra programma-instelling. ■ De  (Klaar in) standaard programma-instelling kan niet worden gekozen voor dit programma. ■ Als u dit programma voor drogen gebruikt, kan het wasmiddel niet worden toegevoegd. 	<p>2,0 kg/6,0 kg</p> <p> - 40 °C</p> <p>400 - 1200 rpm</p> <p> (Extra water),  (Antikreuk),  (Spoelen Plus), ☆ (Favoriet),  (stil)</p> <p>Wash+Dry -</p> <p>Dry ✓ (, , )</p> <p>mogelijk</p>
<p>SuperKort 15 min./Wash & Dry 60 min.</p> <p>Voor kleine hoeveelheden licht verontreinigd, enkellaags wasgoed van katoen, linnen, synthetische stoffen of mengweefsels. Ca. 15 minuten voor wassen. Als de droogfunctie wordt geselecteerd, wordt deze gevolgd door nog een ca. 45 minuten durend droogproces.</p> <p>Aanwijzing: Het standaardprogramma is SuperKort 15 min. U kunt naar het programma Wash & Dry 60 min. omschakelen door de knop Wash+Dry aan te raken.</p>	<p>2,0 kg/1,0 kg</p> <p> - 40 °C</p> <p>400 - 1200 rpm</p> <p>☆ (Favoriet),  (stil)</p> <p>Wash+Dry ✓ (, , )</p> <p>Dry -</p> <p>mogelijk</p>
<p>Iron Assist </p> <p>Programma voor het verwijderen van geurtjes en het tegen gaan van kreukvorming, geschikt voor wol, linnen, pakken, etc., waarbij vaak wassen niet nodig is.</p> <p>Aanwijzingen</p> <ul style="list-style-type: none"> ■ Het wordt aanbevolen de kleding 3-5 minuten in een geventileerde omgeving op te hangen nadat het programma is beëindigd. Als het opfrisprogramma regelmatig wordt gebruikt, is het raadzaam om tussen de opfriscycli een wascyclus uit te voeren om de geuren uit het apparaat te verwijderen. ■ Het wasmiddel kan niet worden toegevoegd voor dit programma. 	<p>-/1,0 kg</p> <p>-</p> <p>-</p> <p>☆ (Favoriet),  (stil)</p> <p>Wash+Dry -</p> <p>Dry ✓ (, , )</p> <p>niet mogelijk</p>
<p>* Afhankelijk van het model en het programma. ** Gereduceerde belading met Speed extra programma-instelling. *** Het programma kan worden gevonden in de Home Connect app.</p>	

Programma/Type wasgoed	Opties/Informatie
<p> Dons items ***</p> <p>Machinewasbare items die zijn gevuld met dons, ook geschikt voor items gevuld met synthetische vezels.</p> <p>Aanwijzingen</p> <ul style="list-style-type: none"> Het wordt aanbevolen dat u de rits van de jas sluit voor het drogen en dat u de jas binnenstebuiten doet. Gebruik het speciale wasmiddel voor dons. 	<p>1,5 kg/1,5 kg</p> <p>* - 60 °C</p> <p>400 - 1200 rpm</p> <p>Speed,  (Extra water),  (Hygiëne Care),  (Spoelen Plus)</p> <p>Wash+Dry ✓ (☐+✓, ☐✓, 2-)</p> <p>Dry ✓ (☐+✓, ☐✓, 2-)</p> <p>niet mogelijk</p>
<p> Handdoeken ***</p> <p>Voor het hygiënisch reinigen van badstof zoals handdoeken en badjassen. Aangepast centrifugeren voor optimaal wassen en zacht aanvoelende resultaten.</p>	<p>4,0 kg/3,5 kg</p> <p>* - 90 °C</p> <p>400 - 1400 rpm</p> <p>Speed,  (Extra water),  (Antikreuk),  (Hygiëne Care),  (Spoelen Plus),  (Voorwas),  (stil)</p> <p>Wash+Dry ✓ (☐+✓, ☐✓, 2-)</p> <p>Dry ✓ (☐+✓, ☐✓, 2-)</p> <p>mogelijk</p>
<p> Allergie Plus ***</p> <p>Stevig textiel van katoen of linnen.</p> <p>Aanwijzing: Met name geschikt voor wasgoed dat hygiënisch schoon moet zijn en vooral voor de gevoelige huid dankzij de langere wascyclus bij een gedefinieerde temperatuur, hogere waterstand en langere centrifugecyclus.</p>	<p>6,5 kg/5,0 kg</p> <p>* - 60 °C</p> <p>400 - 1400 rpm</p> <p>Speed,  (Extra water),  (Antikreuk),  (Hygiëne Care),  (Spoelen Plus),  (Voorwas), (stil)</p> <p>Wash+Dry ✓ (☐+✓, ☐✓, 2✓)</p> <p>Dry ✓ (☐+✓, ☐✓, 2✓)</p> <p>niet mogelijk</p>





* Afhankelijk van het model en het programma.

** Gereduceerde belading met **Speed** extra programma-instelling.

*** Het programma kan worden gevonden in de Home Connect app.

Programma/Type wasgoed	Opties/Informatie
 Overhemden/blouses ***	2,0 kg/2,0 kg
Strijkvrije shirts of blouses van katoen, linnen, synthetische stoffen of mengweefsels.	* - 60 °C
	400 - 800 rpm
	Speed,  (Extra water),  (Antikreuk),  (Hygiëne Care),  (Spoelen Plus),  (Voorwas),  (stil)
	Wash+Dry ✓ ( ,  ,  ✓)
	Dry ✓ ( ,  ,  ✓)
	mogelijk*
* Afhankelijk van het model en het programma.	
** Gereduceerde belading met Speed extra programma-instelling.	
*** Het programma kan worden gevonden in de Home Connect app.	

Droogtabel

Aanbevolen droogprogramma	Belading voor het drogen (kg)	Geschatte droogtijd (min)		
		 (Strijk-droog)	 (Kast-droog)	 (Kast-droog+)
Katoen + Dry	1,0-2,0	40-50	50-70	65-90
	2,0-4,0	50-75	70-95	90-135
	4,0-6,0	75-90	95-120	135-160
Mix + Dry	0,5-1,5	30-40	35-60	45-80
	1,5-2,5	40-60	60-90	80-110
 Dons items + Dry	1,5	-	50-120	80-150

- i De tabel met droogtijden is slechts bedoeld als een indicatie. Voor het was- + droogprogramma moet de wasduur erbij worden opgeteld om de totale programmatijd te berekenen.
- i De hierboven vermelde tijd is de referentiewaarde, het daadwerkelijke droogeffect kan worden beïnvloed door het type kleding, het gewicht van de kleding, mate van uitdroging en omgevingstemperatuur.
- i Om een gelijkmatig droogeffect te verkrijgen wordt aanbevolen een onderscheid te maken tussen zware en lichte kleding. Scheid voor het drogen bijvoorbeeld de dikke handdoek en het overhemd.
- i  (Kastdroog+) wordt aanbevolen voor het drogen van omvangrijke of zware kleding.
- i Om kreukvorming van kleding te reduceren na het drogen, wordt geadviseerd om slechts een geringe hoeveelheid kleding te drogen.
- i Raadpleeg het display voor de droogtijd van het programma dat niet in bovenstaande tabel staat.

Stijfsel

Aanwijzing: Het wasgoed mag niet behandeld worden met wasverzachter.

1. Schakel het apparaat in.
2. Selecteer het **Spoelen** programma.
3. Doseer stijfsel in het compartiment  overeenkomstig de instructies van de fabrikant (eerst reinigen indien nodig).
4. Raak de  knop aan.

Kleuren/bleken

Verfstof mag alleen worden gebruikt in normale huishoudelijke hoeveelheden. Zout kan het roestvrijstaal aantasten. Volg altijd de instructies op van de fabrikant van de verfstof.

Gebruik het apparaat **niet** om kleding te bleken.

P+ Programma standaard instellingen

U kunt de standaardinstellingen van geselecteerde programma's wijzigen. De instellingen kunnen zelfs worden gewijzigd wanneer het gekozen programma draait. De effecten hangen af van de voortgang van het programma.

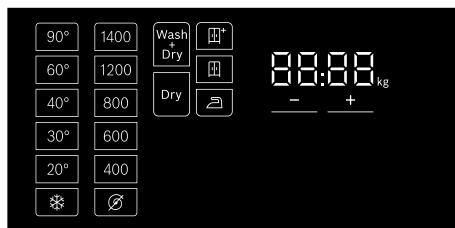

Temperatuur selectie

Vóór- en nadat het programma is gestart, kunt u de temperatuurinstelling, afhankelijk van de fase waarin het programma zich bevindt, wijzigen door deze via het display op de gewenste waarde in te stellen.

De maximum temperatuur die kan worden ingesteld, hangt af van het gekozen programma.

Centrifugesnelheid

Afhankelijk van de fase waarin het programma zich bevindt, kunt u het centrifugetoerental vóór en tijdens het programma wijzigen door dit via het display op de gewenste waarde (in omw./min; omwentelingen per minuut) in te stellen.

Instelling : ="Geen centrifuge". Het water wordt alleen afgepompt.

U kunt “Geen centrifuge” kiezen om kreukvorming te voorkomen wanneer het wasgoed niet direct uit het apparaat wordt gehaald nadat het programma is afgelopen.

Het maximum toerental dat kan worden ingesteld is afhankelijk van het model en het programma dat is gekozen.

Klaar in

Vóór het starten van het programma, kunt u het programma-einde voorselecteren ("Klaar in" tijd) in stappen van 0,5 h (h = uur) tot een maximum van 24 uur.

Om dit te doen:

1. Selecteer een programma (behalve **MyTime** programma). De programmaduur wordt weergegeven voor het geselecteerde programma, bijv. **2:30** (uren:minuten).
2. Druk herhaaldelijk op de + knop totdat het gewenste aantal uren wordt weergegeven.

Aanwijzing: De instelwaarden worden verhoogd m.b.v. de + knop en verlaagd met de - knop.

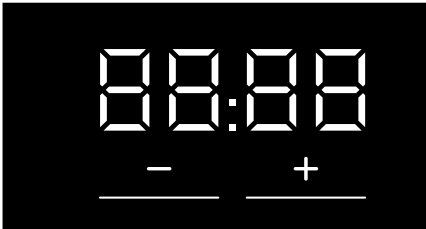

3. Selecteer de \triangleright knop. Het programma start. Het geselecteerde aantal uren (bijv. **8h**) wordt weergegeven op het display en telt af tot het programma start. Vervolgens wordt de programmaduur weergegeven.

Aanwijzing: De lengte van het programma wordt automatisch aangepast wanneer het programma draait. Wijzigingen in de standaard programma-instellingen of extra programma-instellingen kunnen ook de programmaduur wijzigen.

Na het starten van het programma

(Wanneer een “Klaar in” tijd is geselecteerd en het programma nog niet is gestart), dan kunt u het vooringestelde aantal uren als volgt wijzigen:

1. Selecteer de \triangleright knop.
2. Raak de + of - knop aan om het aantal uren te wijzigen.
3. Selecteer de \triangleright knop.

Wash+Dry or Dry

Eerst legt u het wasgoed in de trommel en kiest u het wasprogramma. Vervolgens kunt u de droogfunctie activeren door de knop **Wash+Dry** of **Dry** te selecteren. Voor een modus waarbij zonder onderbreking wordt gewassen en gedroogd, drukt u op **Wash+Dry**. Voor programma's die alleen drogen zonder te wassen, drukt u op **Dry** op het display.

Aanwijzing: Wanneer er een programma (met optionele droogfunctie) wordt geselecteerd, zijn de knoppen **Wash+Dry** en **Dry** op het display half verlicht. Zodra een van deze knoppen wordt geselecteerd, wordt deze volledig verlicht.

Voor programma's die alleen voor de droogfunctie zijn bedoeld, wordt **Wash+Dry** niet verlicht op het display.

Na selectie van **Wash+Dry** of **Dry** wordt een van de droogniveaus \boxplus^+ (**Kastdroog+**)/ \boxplus (**Kastdroog**)/ \boxminus (**Strijkdroog**) als standaard in het display weergegeven en kunt u het niveau indien nodig wijzigen*.

- **☒ (Kastdroog):** voor stoffen met één laag. Kleding kan worden opgevouwen of in een kast worden opgehangen.
- **☒+ (Kastdroog+):** voor stoffen van dikke, meerlaagse kledingstukken die langer moeten drogen. Kleding kan worden opgevouwen of in een kast worden opgehangen. Wasgoed droger dan **☒ (Kastdroog)**.
- **☒ (Strijk- droog):** normaal, enkellaags wasgoed dat nog vochtig moet zijn na het drogen en geschikt is om te strijken of op te hangen.

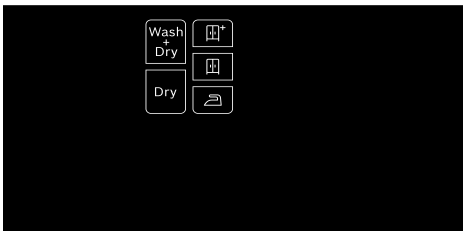

Aanwijzingen

- Voor een gelijkmatig droogresultaat sorteert u het wasgoed voordat u het droogt.
- Overschrijd de maximale belading voor het drogen niet.
- Maximaal centrifugetoerental voor wasprogramma's met droogfunctie wordt automatisch gekozen om een goed droogresultaat te behalen.

* Enkele droogprogramma's bieden geen andere droogniveaus.

P+ Extra programma-instellingen

Aanwijzing: U kunt de mogelijke extra programma-instellingen in het overzicht vinden, deze verschillen afhankelijk van het model.

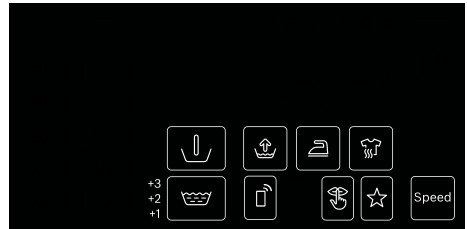

Door het selecteren van extra programma-instellingen, kunt u het was-/droogproces beter aanpassen aan uw wasgoed.

De instellingen kunnen, afhankelijk van de voortgang van het programma, worden geselecteerd of gedeselecteerd.

De knopindicatielampjes gaan branden wanneer een instelling is geactiveerd.

De instellingen blijven niet behouden nadat het apparaat is uitgeschakeld.

Speed

Wassen/drogen in een korter tijdsbestek, terwijl een was/droogresultaat wordt behaald dat gelijksoortig is aan de normale prestaties.

Kies **Speed** voor het activeren of deactiveren van deze aanvullende programma-instelling.

Aanwijzing: Met de **Speed** extra programma-instelling geactiveerd, wordt de maximale wasbelading gereduceerd en er is extra water nodig voor het droogproces.

(Voorwas)

Voorwas voor zwaar verontreinigd wasgoed.

Kies  (**Voorwas**) om de keuze te activeren/deactiveren.

Aanwijzing: Doe het wasmiddel in de dispensers **I** en **II**.

(Spoelen Plus)

Instellingen die kunnen worden gekozen:

- +1 **+ 1 spoelcyclus**
- +2 **+ 2 spoelcycli**
- +3 **+ 3 spoelcycli**

Extra spoelcycli voor gevoelige huid en/of of voor gebieden met zeer zacht drinkwater.

Langere programmaduur door de extra spoelcyclus.

Het aantal spoelcycli dat het programma werkelijk uitvoert, hangt af van het aantal dat als basisinstelling voor het programma is ingesteld.

(Hygiëne Care)

Een innovatief programma waarbij droog wasgoed wordt voorbehandeld met hete lucht (maximaal 65 °C) om aan extra hygiënische eisen te voldoen en vervolgens een wascyclus op lage temperatuur wordt uitgevoerd. Hiermee wordt zowel een hygiënisch effect als een zorgvuldige behandeling van het textiel verkregen. Geschikt voor het meeste niet fijne textiel.

Aanwijzing: Tijdens dit proces knippert de trommelverlichting gedurende ca. 10 minuten.

(Antikreuk)

Een speciale functie met gereduceerd centrifuge-toerental gevolgd door losmaking van het wasgoed om kreukvorming te verminderen.

Kies  (**Antikreuk**) om de keuze te activeren/deactiveren.

Aanwijzing: Wanneer  (**Antikreuk**) is geactiveerd, zal het wasgoed na het centrifugeren een hoger vochtgehalte hebben.

(Extra water)

Verhoogde waterstand voor een voorzichtigere behandeling van het wasgoed.

Kies  (**Extra water**) om de keuze te activeren/deactiveren.

☆ (Favoriet)

U kunt een geselecteerd programma met uw favoriete instellingen hier opslaan.

Om dit op te slaan:

1. Schakel het apparaat in.
2. Kiezen een programma.
3. Indien nodig wijzig de standaard instellingen van het programma en/of kies aanvullende instellingen.
4. De ☆ (**Favoriet**) knop aanraken en gedurende ca. drie s vasthouden. Het programma is opgeslagen wanneer alle instellingen kort knippen.

Oproepen: ☆ (**Favoriet**) knop kort aanraken nadat u het apparaat heeft ingeschakeld.

Reset: De ☆ (**Favoriet**) knop opnieuw aanraken en gedurende ca. drie seconden vasthouden na het selecteren van het nieuwe programma en instellingen.

(stil)

Speciaal ontworpen functie voor geluidsreductie. Het geluid van het wassen droogproces wordt gereduceerd, en het eindsignaal wordt uitgeschakeld.

Aanwijzing: Wanneer stil alleen voor het wassen is geselecteerd dan wordt de hoeveelheid restvocht in het wasgoed iets groter. Het centrifugerresultaat is wellicht niet naar tevredenheid. Vóórdat u het wasgoed ophangt kunt u het **Centrifugeren** programma selecteren om het vochtgehalte verder te reduceren.

(Bedien via App)

Door  (Bedien via App) aan te raken kunt u het programma op afstand starten via de Home Connect app of de Home Connect instellingen oproepen.

Het programma in staat stellen om op afstand gestart te worden via de Home Connect app:

Aanwijzing: Start op afstand kan alleen worden geactiveerd wanneer de deur van het apparaat is gesloten en het apparaat is aangesloten op uw thuisnetwerk.

- Raak kort  aan.

Aanwijzing: Start op afstand wordt gedeactiveerd vanwege veiligheidsredenen in de volgende omstandigheden:
 U opent de deur.
 Er is een stroomstoring.
 Wanneer het programma is afgerond.
 Wanneer u  aanraakt op het apparaat.
 Wanneer u opnieuw kort  (Bedien via App) aanraakt.
 Wanneer u op  drukt om het apparaat uit te schakelen.

Oproepen van de Home Connect instellingen:

-  (Bedien via App) aanraken en vasthouden gedurende tenminste 3 seconden.



Bediening van het apparaat

Vorbereiden van het apparaat

Het apparaat werd getest vóór levering. Om het restwater van de testprocedure te verwijderen, moet de eerste keer zonder wasgoed het **Trommel reinigen** worden gedraaid.

→ "Vóór de eerste keer wassen" op pagina 23

Aanwijzingen

- Nooit een beschadigd apparaat inschakelen!
 - Informeer uw servicedienst!
1. Steek de stekker in het stopcontact.



Waarschuwing **Risico op dodelijk letsel door elektrische schok!**

Risico op dodelijk letsel wanneer onder spanning staande onderdelen worden aangeraakt.

- Trek de stekker nooit uit het stopcontact door aan de voedingskabel te trekken.
- De stekker altijd uitsluitend met droge handen in het stopcontact doen of er uit halen.

nl Bediening van het apparaat

2. Draai de kraan open.

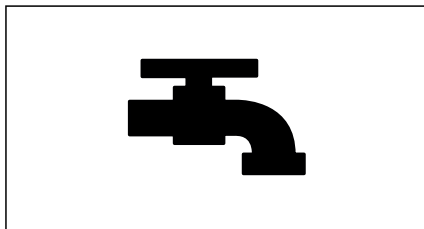

3. Open de deur van het apparaat.

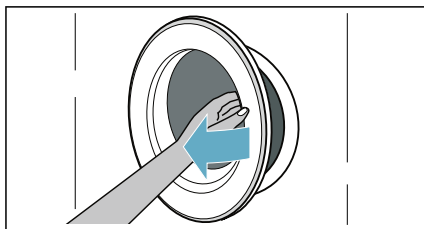

Inschakelen van het apparaat / selecteren van een programma

Druk op de knop  totdat het indicatorlampje gaat branden, en laat de knop daarna los. Het apparaat wordt ingeschakeld.

Het programma **Katoen** (alleen wassen) dat vooringesteld is af fabriek, wordt dan altijd weergegeven.

U kunt dit programma gebruiken of een ander programma selecteren.

Aanwijzing: Wanneer u het kinderslot hebt geactiveerd, moet u dit deactiveren voordat u een programma kunt instellen. → "Kinderslot" op pagina 47

Voorinstellingen en maximale belading worden aangegeven op het touchdisplay voor het geselecteerde programma.

Het geselecteerde programma aanpassen

Standaardinstellingen wijzigen

U kunt de weergegeven standaardinstellingen gebruiken of het geselecteerde programma zo aanpassen dat het wasgoed op de juiste wijze wordt behandeld → Blz. 47 bijv. **Temperatuur, Centrifugetoerental, Finish in time.**



Om de functies **Wash+Dry** of **Dry** en de droogniveaus te activeren/deactiveren raakt u de half verlichte knoppen op het display aan.

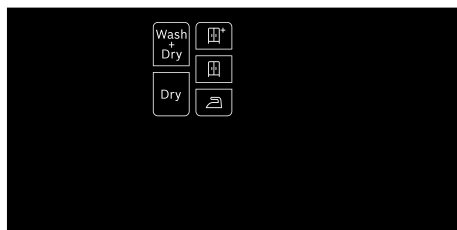

Aanwijzingen

- Opties kunnen, afhankelijk van de voortgang van het programma, worden geselecteerd, gedeselecteerd of gewijzigd.
- Als de knoppen kunnen worden geselecteerd, worden deze half verlicht in het display weergegeven. Na activering worden deze knoppen volledig verlicht.

Extra programma-instellingen selecteren

Selecteer de extra programma-instellingen door de half verlichte knoppen in het display aan te raken → *Blz. 41*

bijv. **Speed, Voorwas, Extra spoelen....**

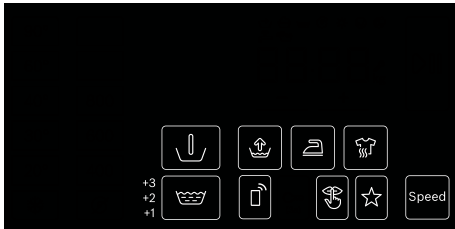

Aanwijzing: Welke extra instellingen kunnen worden gekozen, hangt af van het geselecteerde was-/droogprogramma → *Blz. 32*

Selecteren van extra programma's

U kunt extra programma's selecteren via de Home Connect app.

1. Sluit het apparaat aan op uw thuisnetwerk en de Home Connect app.
2. Selecteer het **Overige programma's** programma.
APP verschijnt op het display.
Aanwijzing: U kunt de programma's direct selecteren via de Home Connect app.
3. Selecteer het gewenste programma via de Home Connect app.
De instellingen van het gekozen programma verschijnen op het display.
4. Pas indien nodig de programma-instellingen aan en raak de  knop aan.

Aanwijzing: U kunt het programma ook starten via de Home Connect app door eerst kort de  (Bedien via App) knop op het apparaat aan te raken.

Wasgoed in de trommel doen

Open de deur, leg wasgoed in de trommel, zorg ervoor dat er geen wasgoed tussen de deur en rubber afdichting klem raakt en sluit de deur.

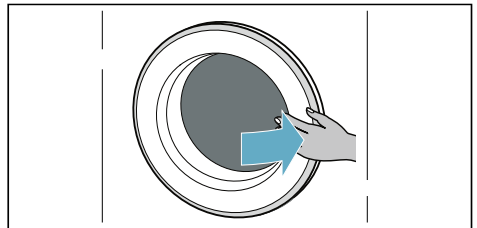
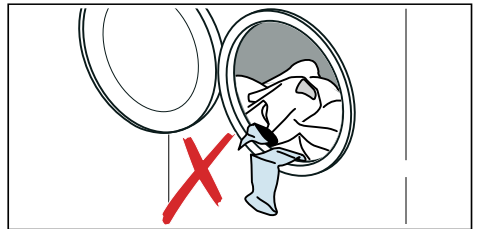

Aanwijzingen

- Wasgoed uitvouwen en voorgesorteerd wasgoed in het apparaat doen. Meng grote en kleine stukken door elkaar. Wasgoed van verschillende groottes verdeelt zich beter tijdens de centrifugecyclus. Individuele stukken wasgoed kunnen leiden tot een onevenwichtige belading.
- Houd de aangegeven maximale belading aan. Te veel wasgoed leidt tot een slechter was-/droogresultaat en werkt kreukvorming in de hand.

Vullen met was- en wasverzorgingsmiddel

Attentie!

Beschadiging van het apparaat

Wasmiddelen en middelen voor de voorbehandeling van wasgoed (bijv. vlekkenverwijderaars en voorwassprays) kunnen het oppervlak van de was-droogcombinatie aantasten. Houd deze middelen uit de buurt van de oppervlakken van de was-droogcombinatie. Verwijder met een vochtige doek direct eventuele spray-resten en andere resten/druppels.

Dosering

Doseer de wasmiddelen en verzorgingsproducten aan de hand van:

- de waterhardheid (informeer bij uw waterleidingbedrijf),
- de specificaties van de producent op de verpakking,
- de hoeveelheid wasgoed,
- de mate van verontreiniging.

Vullen van de wasmiddellade

1. Trek de wasmiddellade open.

Waarschuwing **Oog-/huidirritatie!**

Wanneer de wasmiddellade wordt geopend terwijl de machine draait, kan er wasmiddel/verzorgingsproduct uit lopen. Open de lade voorzichtig. Wanneer wasmiddel/verzorgingsmiddel in contact komt met ogen of huid, spoel dan grondig. Raadpleeg een arts in geval van per ongeluk innemen.

2. Doe het wasmiddel en/of reinigingsmiddel in de lade.

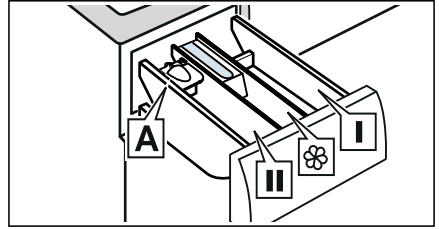

- Compartiment I Wasmiddel voor voorbehandelen en desinfectie van kleding. (alleen voor het apparaat met voorbehandelings- en desinfectiefunctie)
- Compartiment ⌘ Wasverzachter, stijfsel. Overschrijd niet de maximale belading.
- Compartiment II Wasmiddel voor hoofdwas, waterontharder, bleekmiddel, vlekkenmiddel.
- Compartiment A* voor het doseren van vloeibaar wasmiddel.

*afhankelijk van het model

Aanwijzingen

- Houd u bij het doseren van alle wasmiddelen, reinigingshulpmiddelen, verzorgingsproducten en reinigingsmiddelen altijd aan de aanwijzingen van de fabrikant.
- Dikvloeibare wasverzachters en conditioneringsmiddelen dienen altijd te worden verdund met water. Hierdoor worden verstoppingen voorkomen.
- Wees voorzichtig bij het openen van de wasmiddellade wanneer de machine draait.

Doseerhulp A* voor vloeibaar wasmiddel

*afhankelijk van het model

Positioneer de doseerhulp A voor het doseren van de juiste hoeveelheid vloeibaar wasmiddel:

1. Trek de wasmiddellade open. Druk de inzet naar beneden en verwijder de lade volledig.

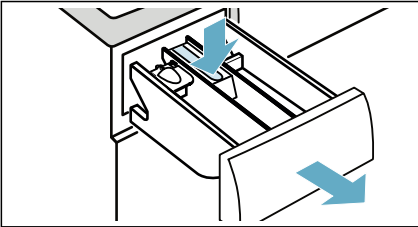

2. Schuif de doseerhulp naar voren, buig hem naar beneden en klik hem op zijn plaats.

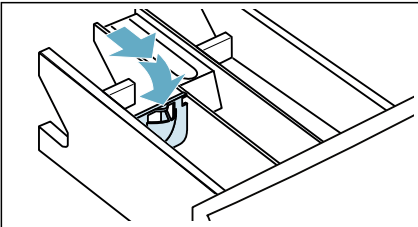



3. Plaats de wasmiddellade weer terug.

Aanwijzing: Gebruik de doseerhulp niet voor gel-wasmiddelen en waspoeder of voor programma's met voorbehandeling of wanneer "Klaar in tijd" is geselecteerd.

Voor modellen zonder doseerhulp, giet het vloeibare wasmiddel in het juiste compartiment en plaats dit in de trommel.

Programma starten

De knop  gedurende 1~2 seconden aanraken en daarna loslaten. Het programma start en de apparaatdeur is vergrendeld.

De  **Klaar in** wordt in het displaypaneel weergegeven en telt af totdat het programma start. Nadat het programma is gestart, wordt de programmaduur weergegeven. De symbolen voor de programmavoortgang gaan branden.

Aanwijzing: Schuimdetectie

Als het symbool  in het displaypaneel ook gaat branden, heeft het apparaat te veel schuim gedetecteerd tijdens het wassen en automatisch extra spoelcycli gestart om het schuim te verwijderen.



Kinderslot

U kunt het apparaat vergrendelen om te voorkomen dat de functies die u heeft ingesteld per ongeluk worden gewijzigd. Schakel hiervoor het kinderslot in.

De knop  (**3s**) aanraken en vasthouden voor het **activeren/deactiveren** van het kinderslot.

Inschakelen van het kinderslot:



Nadat het programma start, de knop  (**3s**) gedurende 3 seconden aanraken en vasthouden.

-  (**3s**) gaat branden: het kinderslot is geactiveerd.
-  (**3s**) knippert: als de programma's en programma-instellingen worden ingesteld terwijl het kinderslot geactiveerd is.

Aanwijzing: Wanneer het programma eindigt, wordt **End** weergegeven. De deur is ontgrendeld.  (**3s**) blijven aan om u er aan te herinneren het kinderslot te deactiveren.

nl Bediening van het apparaat

Deactiveren van het kinderslot:

De  (3s) knop aanraken en vasthouden totdat het  (3s) indicatielampje uit gaat.

Toevoegen/uitnemen van wasgoed

Na het starten van het programma (waarmee alleen wordt gewassen), kunt u indien nodig wasgoed toevoegen of verwijderen.

Raak de  knop aan. Het apparaat controleert of er wasgoed kan worden bijgevoeld.

Wanneer het volgende op het displaypaneel verschijnt:

- Het symbool  verdwijnt, bijvullen is mogelijk.
- Het symbool  gaat branden, bijvullen is niet mogelijk.

Om het programma te hervatten moet u de  knop aanraken. Het programma gaat automatisch verder.

Aanwijzingen

- Laat de deur niet te lang openstaan bij het bijvullen met wasgoed, omdat er anders water uit het wasgoed uit het apparaat kan lekken.
- Om veiligheidsredenen blijft de deur vergrendeld wanneer het waterpeil of de temperatuur te hoog is of wanneer de trommel draait en het op dat moment niet mogelijk is om wasgoed toe te voegen.

Wijzigen van het programma



Als u per ongeluk het verkeerde programma hebt gestart, kunt u het programma als volgt wijzigen:

1. Raak de  knop aan.
2. Kies een ander programma.
3. En raak de  knop nogmaals aan. Het nieuwe programma start vanaf het begin.



Aanwijzing: Als drogen is geactiveerd, moet u het apparaat uitschakelen en opnieuw inschakelen om het droogprogramma te wijzigen.

Annuleer het programma

Voor programma's die wassen met hoge temperaturen:

1. Raak de  knop aan.
2. Om wasgoed af te koelen: kies **Spoelen**.
3. Raak de  knop aan.

Voor programma's die wassen met lage temperaturen:

1. Raak de  knop aan.
2. Kies **Centrifugeren**.
3. Raak de  knop aan.

Voor programma's in het droogproces:

1. Schakel het apparaat uit.
2. Schakel het apparaat weer in.
3. Om wasgoed af te koelen: kies **MyTime + Dry**.
4. Raak de  knop aan.

Programma-einde

End op het touch-display gaat branden en de displays  en  zijn uit.

Als u  hebt geselecteerd, wordt alleen het water afgevoerd; er wordt niet gecentrifugeerd.

Aanwijzingen

- Als **Hot** op het display knippert voordat het droogprogramma is beëindigd, is de temperatuur in de trommel hoog. Het programma voor het afkoelen van de trommel draait totdat de temperatuur in de trommel is gedaald.

- Antikreukproces start nadat het droogproces is beëindigd, om te voorkomen dat het wasgoed kreukt wanneer u het niet tijdig uit het apparaat haalt. Het proces duurt ca. 30 minuten. **PUSH, Lo, and End** worden afwisselend op het touch-display weergegeven en het symbool ☺ wordt weergegeven als het statussymbool. U kunt elk gebied van het touch-display aanraken om dit proces te beëindigen. De deur wordt dan ontgrendeld en het wasgoed kan worden verwijderd.

Verwijderen van het wasgoed / uitschakelen van het apparaat

1. Druk op de Ⓛ knop totdat het indicatorlampje uit gaat, laat dan de knop los. Het apparaat wordt uitgeschakeld.
2. Open de deur en haal het wasgoed uit de trommel.
3. Draai de kraan dicht.
Aanwijzing: Niet nodig voor Aqua-Stop modellen.

Aanwijzingen

- Geen wasgoed in de trommel laten liggen. Ze kunnen krimpen bij de volgende wasbeurt of ander wasgoed verkleuren.
- Eventuele aanwezige vreemde voorwerpen uit de trommel en van de rubberen afdichting halen - kans op roest.
- Veeg de rubberen afdichting droog.

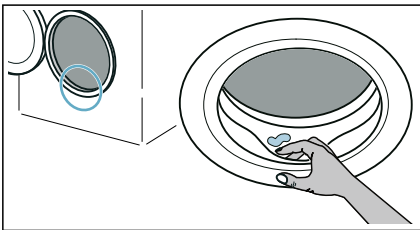

- Laat de deur en wasmiddellade open, zodat eventueel resterend water kan verdampen.
- Altijd wachten totdat het programma afgelopen is. Het apparaat kan nog vergrendeld zijn. Zet dan het apparaat aan en wacht tot het ontgrendelt.

Home Connect

Dit apparaat is voorzien van Wi-Fi en kan via een mobiel eindapparaat op afstand worden bediend.

Via de Home Connect app kunt u met uw mobiele eindapparaat op dit apparaat:

- Programma's instellen en starten.
- Programma-instellingen aanpassen en activeren/deactiveren.
- Programmastatus opvragen.
- Apparaatinstellingen aanpassen en activeren/deactiveren.
- Apparaat uitschakelen.

Voor u de Home Connect functies kunt gebruiken, dient u volgende stappen uit te voeren:

1. Home Connect app op mobiel eindapparaat installeren.
2. Zich in de Home Connect app registreren.
3. Uw apparaat eenmalig automatisch **of** handmatig met het thuisnetwerk verbinden.
4. Apparaat met de Home Connect app verbinden.

Informatie over de app vindt u op onze internetpagina voor Home Connect www.home-connect.com.



De Home Connect diensten zijn niet in elk land beschikbaar. De beschikbaarheid van de functie Home Connect is afhankelijk van de beschikbaarheid van de Home Connect diensten in uw land. Informatie hierover vindt u op: www.home-connect.com

Aanwijzingen



- Houd u aan de veiligheidsinstructies in deze gebruiksaanwijzing en zorg ervoor dat deze ook worden nageleefd wanneer u niet thuis bent en u het apparaat bedient via de Home Connect app en daarbij niet thuis bent. Houd u ook aan de aanwijzingen in de Home Connect app.
- Wordt het apparaat bediend, dan kunt u niet tegelijkertijd wijzigingen via de Home Connect app uitvoeren. Aanpassingen op het apparaat worden echter wel in de Home Connect app voor u zichtbaar.

Home Connect-menu oproepen

In het Home Connect-menu kunt u netwerkverbindingen aanmaken en bekijken, netwerkinstellingen resetten, Wi-Fi activeren/deactiveren en bijkomende Home Connect-functies vinden.

1. Apparaat inschakelen.
2. Op  (**Bedien via App**)  drukken en minstens 3 seconden ingedrukt houden.

Op het display verschijnt: 
U bevindt zich nu in het Home Connect-menu.

Aanwijzing: Kort op  (**Bedien via App**)  drukken om het Home Connect menu te verlaten.

Verbinden met het thuisnetwerk en de Home Connect app

Verbind uw apparaat eenmalig **automatisch** of **handmatig** met het thuisnetwerk.

Aanwijzingen

- Heeft uw thuisnetwerkrouter een WPS-functie, dan kunt u uw apparaat automatisch met uw thuisnetwerk verbinden.
- Heeft uw thuisnetwerkrouter geen WPS functie, dan moet u het apparaat handmatig met uw thuisnetwerk verbinden.

Vervolgens moet u zich met de Home Connect app verbinden.

Aanwijzing: Om uw apparaat met het thuisnetwerk te verbinden, moet **Wi-Fi** aan het apparaat geactiveerd zijn. Af fabriek is **Wi-Fi** aan het apparaat gedeactiveerd en deze activeert zich automatisch als u uw apparaat met het thuisnetwerk verbindt.

Automatisch verbinden met het thuisnetwerk

Stap 2.1

Controleer of u zich in het Home Connect menu bevindt. → Blz. 50

1. Op  drukken.
Het apparaat probeert nu verbinding te maken met het thuisnetwerk. Op het display knippert .

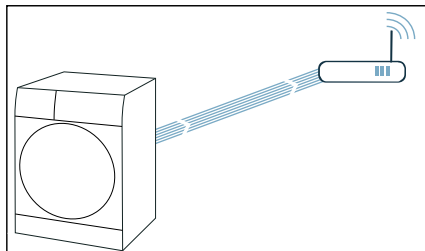

- WPS-functie binnen de volgende 2 minuten op de router van het thuisnetwerk activeren.

Wanneer het apparaat succesvol met het thuisnetwerk is verbonden, verschijnt op het display **Uw huisapparaat is nu op uw thuisnetwerk aangemeld.** *com* en  brandt continu.

Aanwijzing: Kon er geen verbinding gemaakt worden, controleer dan of uw apparaat zich binnen het bereik van het thuisnetwerk bevindt. Herhaal het automatische verbinden of voer het handmatig verbinden uit.

Handmatig verbinding maken met het thuisnetwerk

Stap 2.2

Controleer of u zich in het Home Connect menu bevindt. → *Biz. 50*

Controleer of u de Home Connect app hebt geopend en of u bent aangemeld.

- Programma op stand 2 instellen.

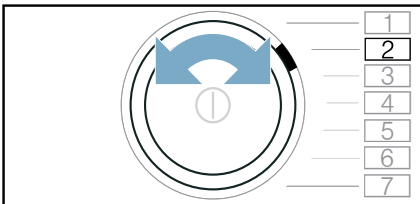

Op het display verschijnt: **SAP** (handmatig verbinden).

- Op  drukken.

Het apparaat maakt nu een eigen Wi-Fi netwerk met de netwerknaam (SSID) **HomeConnect**.

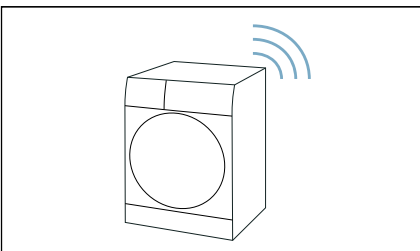

- In het mobiele eindapparaat WLAN-instellingen oproepen.
- Mobiel eindapparaat met het WLAN-netwerk **HomeConnect** verbinden en WLAN-wachtwoord (Key) **HomeConnect** invoeren. Uw mobiele eindapparaat verbindt zich nu met het apparaat. De verbingsprocedure kan tot wel 60 seconden duren.

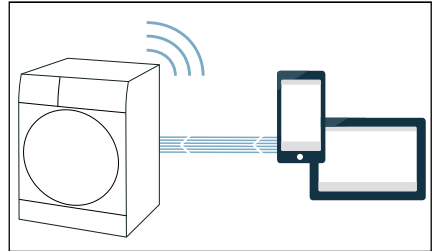

- Na een geslaagde verbinding de Home Connect app op het mobiele eindapparaat openen en de stappen in de app volgen.
- In de Home Connect app de netwerknaam (SSID) en het wachtwoord (Key) **van uw thuisnetwerk** invoeren.
- Volg de laatste stappen in de Home Connect app om uw apparaat te verbinden.

Wanneer het apparaat succesvol met het thuisnetwerk is verbonden, verschijnt op het display **Uw huisapparaat is nu op uw thuisnetwerk aangemeld.** *com* en  brandt continu.

Aanwijzing: Kon er geen verbinding gemaakt worden, controleer dan of uw apparaat zich binnen het bereik van het thuisnetwerk bevindt. Herhaal het handmatige verbinden.

Verbinden met de Home Connect app

Stap 3

Is uw apparaat met het thuisnetwerk verbonden, dan moet u het verbinden met de Home Connect app.

Controleer of u zich in het Home Connect menu bevindt. → Blz. 50

Controleer of u de Home Connect app hebt geopend en of u bent aangemeld.

1. Programma op stand 3 instellen.

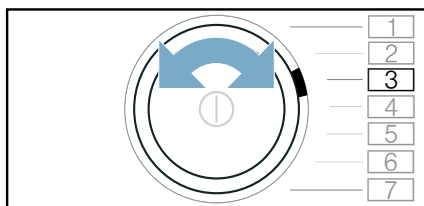

Op het display verschijnt: **APP** (verbinden met app).

2. Op **▷** drukken.

Het apparaat probeert zich nu met de Home Connect app te verbinden.

3. Zodra uw apparaat in de app wordt weergegeven, volgt u de laatste stappen in de Home Connect app.

Aanwijzing: Kon er geen verbinding gemaakt worden, controleer dan of uw mobiel eindapparaat zich binnen het bereik van het thuisnetwerk bevindt, resp. hiermee verbonden is. Herhaal het verbinden met de Home Connect app.

Wi-Fi activeren of deactiveren

Is uw apparaat al met het thuisnetwerk verbonden, dan kunt u **Wi-Fi** op uw apparaat activeren of deactiveren.

Controleer of u zich in het Home Connect menu bevindt. → Blz. 50

1. Programma op stand 4 instellen.

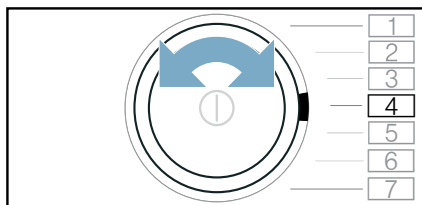

Op het display verschijnt: **on** (Wi-Fi).

2. Op **▷** drukken.

Verschijnt op het display **on**, dan is de Wi-Fi-functie aan het apparaat geactiveerd. Verschijnt op het display **off**, dan is de Wi-Fi-functie aan het apparaat gedeactiveerd.

Aanwijzingen

- Als u uw apparaat met het thuisnetwerk verbindt, wordt Wi-Fi automatisch geactiveerd.
- Als Wi-Fi is geactiveerd, dan schakelt het apparaat niet automatisch uit.
- Als Wi-Fi aan het apparaat is uitgeschakeld, is noch de start op afstand, noch de afstandsbediening van het apparaat via de Home Connect app mogelijk.
- Als Wi-Fi wordt uitgeschakeld en uw apparaat voordien met uw thuisnetwerk was verbonden, wordt de verbinding bij het herinschakelen van Wi-Fi automatisch opnieuw hersteld.
- Als u deze functie activeert, verhoogt het energieverbruik in vergelijking met de in de verbruikswaardentabel aangegeven waarden.

Netwerkinstellingen resetten

U kunt alle netwerkinstellingen resetten.

Controleer of u zich in het Home Connect menu bevindt. → *Blz. 50*

1. Programma op stand 5 instellen.

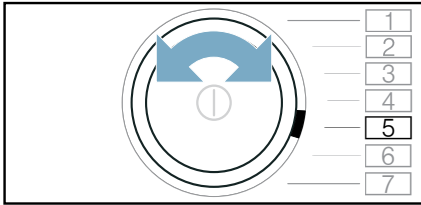

Op het display verschijnt: *RES*
(Netwerkinstellingen resetten).

2. Op **▷** drukken.
- Op het display verschijnt: *YES*
3. Op **▷** drukken.

Aanwijzing: Wilt u uw apparaat weer via de Home Connect app gebruiken, dan moet u het opnieuw met het thuisnetwerk en de Home Connect app verbinden.

Software-update

U kunt de Home Connect software op uw apparaat updaten. Zodra een nieuwe software-update beschikbaar is, verschijnt een aanwijzing op het display: *UPd*

Installeer de update direct via de **aanwijzing op het display** of als volgt **handmatig**:

Controleer of u zich in het Home Connect menu bevindt. → *Blz. 50*

1. Programma op stand 6 instellen.

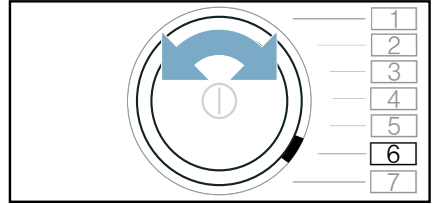

Op het display verschijnt: *UPd*
(software-update). **▷** knippert wanneer een software-update beschikbaar is.

2. Op **▷** drukken.
- Op het display verschijnt: *YES*
3. **▷** indrukken.

Aanwijzing: Het actualiseren van de software kan meerdere minuten duren. Schakel het apparaat tijdens de update niet uit.

Aanwijzing over gegevensbescherming

Wanneer het apparaat voor de eerste keer wordt verbonden met een Wi-Fi-netwerk dat op het internet is aangesloten, dan geeft het de volgende gegevenscategorieën door aan de Home Connect server (eerste registratie):

- Eenduidige identificatie van het apparaat (bestaande uit apparaatsleutels en het MAC-adres van de ingebouwde Wi-Fi communicatiemodule).
- Veiligheidscertificaat van de Wi-Fi communicatiemodule (voor de informatietechnische beveiliging van de verbinding).
- De actuele software- en hardwareversie van uw huishoudelijke apparaat.
- Status van een eventuele eerdere reset naar de fabrieksinstellingen.

Bij de eerste registratie wordt het gebruik van de Home Connect functionaliteiten voorbereid. Deze registratie dient pas te worden uitgevoerd op het moment dat u voor het eerst van de Home Connect functionaliteiten gebruik wilt maken.

Aanwijzing: Houd er rekening mee dat de Home Connect functionaliteiten alleen kunnen worden gebruikt in verbinding met de Home Connect app. Informatie over gegevensbeveiliging kan in de Home Connect app worden opgevraagd.

Conformiteitsverklaring

Hierbij verklaart Robert Bosch Hausgeräte GmbH dat het apparaat met Home Connect functionaliteit voldoet aan de fundamentele vereisten en de overige toepasselijke bepalingen van de richtlijn 2014/53/EU.

Een uitvoerige RED conformiteitsverklaring vindt u op het internet onder www.bosch-home.com op de productpagina van uw apparaat bij de aanvullende documenten.



2,4 GHz band: 100 mW max.
5 GHz band: 100 mW max.

	BE	BG	CZ	DK	DE
	EE	IE	EL	ES	FR
	HR	IT	CY	LV	LT
	LU	HU	MT	NL	AT
	PL	PT	RO	SI	SK
	FI	SE	UK	NO	CH
	TR				

5 GHz WLAN (Wi-Fi): alleen voor het gebruik binnenshuis

Apparaat-instellingen

Automatische uitschakeling

Als het apparaat gedurende ca. 5 minuten (afhankelijk van het waterpeil in het apparaat) niet wordt gebruikt, wordt het automatisch uitgeschakeld voordat het programma start of nadat het programma is afgelopen. Druk weer op de Aan/Uit-knop ① om het apparaat in te schakelen.

Aanwijzing: Als wifi op het apparaat wordt ingeschakeld terwijl het apparaat zich in de energiespaarstand bevindt, wordt het apparaat niet automatisch uitgeschakeld.

Basisinstellingen

Om toegang te krijgen tot de basisinstellingen, de (stille knop) aanraken en gedurende ca. 3 seconden ingedrukt houden. Het bedieningspaneel toont:

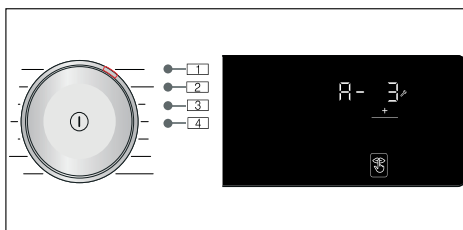

U kunt de volgende basisinstellingen wijzigen:

- Het volume van het eindsignaal.
- Het volume van de knoppen.
- De helderheid van het touch-display.
- Aan-/uitschakelen van het Trommel reinigen informatiesignaal.

Eind signaal

U kunt positie **1** kiezen en de **+** knop het volume van het eindsignaal instellen, bijv. **A- 3**.

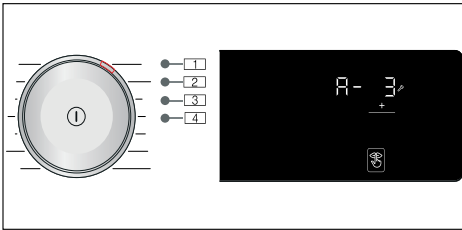
**Mogelijke instelwaarden:**

- 0 uit
- 1 zacht
- 2 medium
- 3 luid
- 4 zeer luid

Knop signaal

U kunt positie **2** kiezen en de **+** knop gebruiken om het volume van het geluidssignaal aanpassen, bijv. **b- 3**.

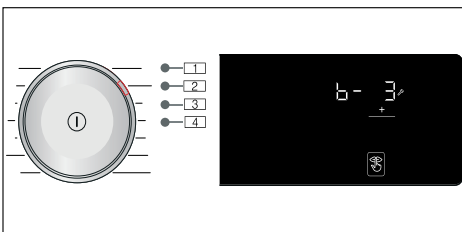
**Mogelijke instelwaarden:**

- 0 uit
- 1 zacht
- 2 medium
- 3 luid
- 4 zeer luid

Helderheid

Mogelijke instelwaarden: 1 - 4

U kunt positie **3** selecteren en de **+** knop gebruiken om de helderheid van het touch-display aan te passen, bijv. **C- 3**.

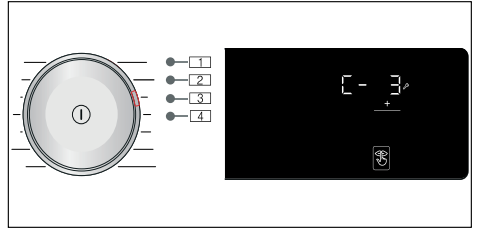
**Mogelijke instelwaarden:**

- 1 niet erg helder
- 2 normaal helderheidsniveau
- 3 helder
- 4 zeer helder

Aan-/uitschakelen van het trommelverzorgingssignaal

U kunt positie **4** kiezen en de **+** knop gebruiken voor het aan-of uitschakelen van het **Trommel reinigen** informatie-signaal, bijv. **d- 1**.

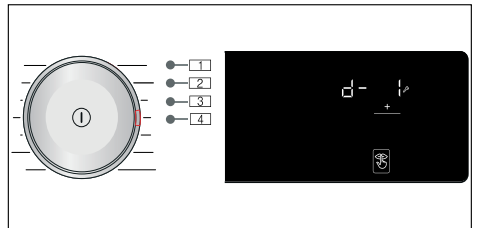
**Mogelijke instelwaarden:**

- 0 uit
- 1 aan



Sensoren

Detectiesysteem voor ongebalanceerde belading

Het automatische onbalans beladingssysteem detecteert een onbalans en waarborgt een gelijkmatige verdeling van het wasgoed door het herhaald starten en stoppen van het centrifugeren van de trommel.

Wanneer het wasgoed extreem ongelijkmatig is verdeeld, dan wordt het centrifugetoerental verlaagd of wordt het centrifugeren helemaal niet uitgevoerd vanwege veiligheidsredenen.

Aanwijzing: Verdeel kleine en grote stukken wasgoed gelijkmatig in de trommel.



Reiniging en onderhoud



Waarschuwing

Kans op dodelijk letsel!

Er is sprake van een kans op een elektrische schok bij het aanraken van onder spanning staande componenten. Druk op de Ⓛ knop en trek de stekker uit het stopcontact.

Attentie!

Gevaar voor brand en explosie!

Er kunnen giftige dampen worden geproduceerd door reinigingsmiddelen die oplosmiddelen bevatten, bijv. reinigungsoplosmiddel. Gebruik geen reinigingsmiddelen die oplosmiddelen bevatten.

Attentie!

Het apparaat kan beschadigd zijn!

Reinigingsmiddelen die oplosmiddelen bevatten, bijv. reinigungsoplosmiddel, kunnen oppervlakken en componenten in het apparaat beschadigen. Gebruik geen reinigingsmiddelen die oplosmiddelen bevatten.

Buitenkant van het apparaat/ Bedieningspaneel

- Verwijder direct wasmiddel- en reinigungsresten.
- Neem de behuizing en het bedieningspaneel af met een zachte, vochtige doek.
- Gebruik geen schurende doekjes, schuursponsjes of reinigungsmiddelen (RVS-reiniger).
- Niet met een waterstraal reinigen.

Trommel



Waarschuwing

Letselgevaar/materiële schade en schade aan het apparaat!

Het permanent wassen op lage temperaturen en een ontbrekende beluchting van het apparaat kunnen de trommel beschadigen en kunnen letsels veroorzaken.

Regelmatig een programma voor de reiniging van de trommel uitvoeren of met temperaturen van minstens 60°C wassen.

Het apparaat na elk gebruik bij een geopende deur en wasmiddellade laten drogen.

Gebruik chloorvrije reinigungsmiddelen, gebruik geen staalwol.

In geval van geurvorming in het apparaat, of om de trommel te reinigen, draai het **Trommel reinigen 90°C** programma zonder wasgoed.

Ontkalken

Ontkalken moet niet nodig zijn wanneer de hoeveelheid wasmiddel correct wordt gedoseerd. Echter wanneer het nodig is, volg dan de instructies op van de fabrikant van het ontkalkingsmiddel. Geschikte ont kalkers zijn verkrijgbaar via onze website of via de servicedienst.

Wasmiddel- lade en behuizing

Wanneer het apparaat resten wasmiddel- of wasverzachter bevat:

1. Trek de wasmiddellade open. Druk de inzet naar beneden en verwijder de lade volledig.

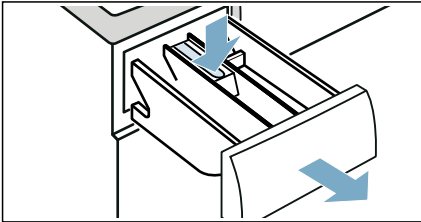

2. Om het inzetstuk te verwijderen: Duw het inzetstuk naar boven van onder af met uw vinger.

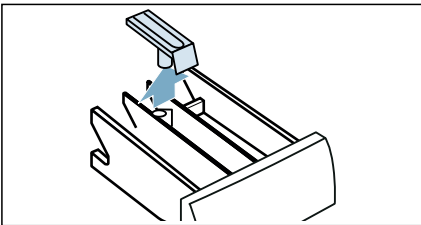

3. Reinig de wasmiddel- lade en inzetstuk met water en een borstel en droog het. Reinig de binnenkant van de behuizing eveneens.

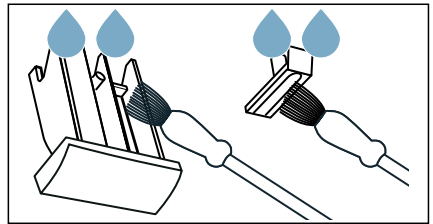

4. Monteer het inzetstuk en borg het (duw de cilinder op de geleidepen).

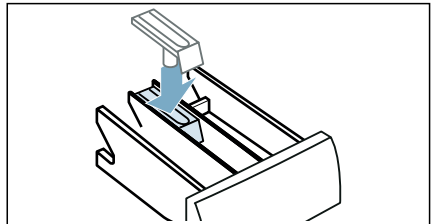

5. Duw de wasmiddellade weer in het apparaat.

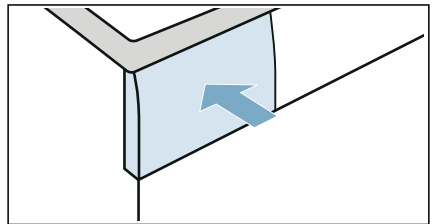

Aanwijzing: Laat de wasmiddellade open, zodat eventueel resterend water kan verdampen.

De afvoerpomp is verstopt

Aanwijzing: Draai de kraan dicht om te voorkomen dat er meer water instroomt en om er voor te zorgen dat het wordt afgevoerd via de pomp.

⚠ Waarschuwing
Kans op brandwonden!

Wanneer u wast op hoge temperaturen dan wordt het water zeer heet. Wanneer u in contact komt met het hete water, dan kunt u brandwonden oplopen. Laat het water eerst afkoelen.

1. Schakel het apparaat uit. Trek de stekker uit het stopcontact.
2. Open de serviceklep.

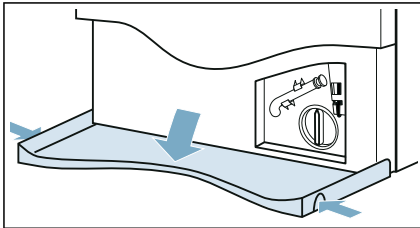

3. Haal de afvoerslang uit de houder. Verwijder de afdichtdop en laat het water in een geschikte opvangbak stromen. Breng de afdichtdop weer aan en plaats de afvoerslang terug in de houder.

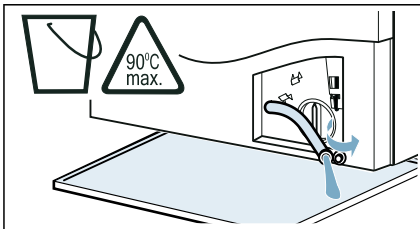

4. Draai het pomp deksel voorzichtig los; er kan restwater uitlekken. Reinig het binnenste, de schroefdraad van het pompdeksel en pompbehuizing. De waaier in de afvoerpomp moet kunnen draaien.

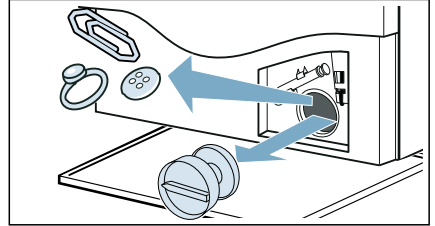

5. Breng het pompdeksel weer aan en schroef het vast. De handgreep moet in een verticale positie staan.

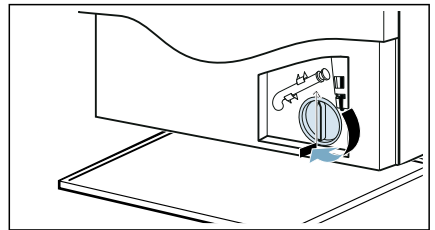

6. Sluit de serviceklep.

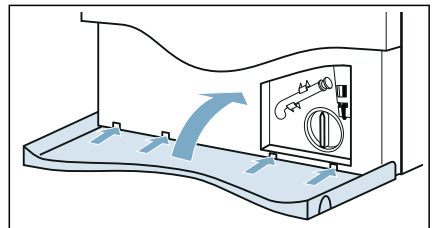

Aanwijzing: Om te voorkomen dat ongebruikt wasmiddel direct in de afvoer stroomt bij de volgende wasbeurt: giet 1 liter water in de dispenser **II** en start het **Afpompen** programma.

De afvoerslang bij de sifon is verstopt

1. Druk op de ① knop. Trek de stekker uit het stopcontact.
2. Maak de slangenklem los. Verwijder voorzichtig de afvoerslang, er kan restwater uitlopen.
3. Reinig de afvoerslang en het sifonaansluitstuk.

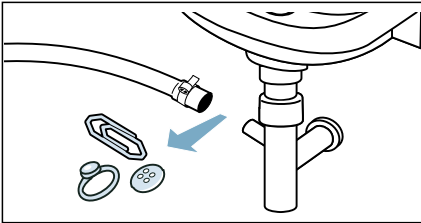

4. Breng de afvoerslang weer aan en borg het aansluitpunt m.b.v. de slangenklem.

Het filter in de watertoevoer is verstopt

Voer de waterdruk in de toevoerslang af:

1. Draai de kraan dicht.
2. Selecteer de **Katoen** (actieve de **Speed** instelling) programma's.
3. Selecteer de  knop. Laat het programma gedurende ca. 40 seconden lopen.
4. Druk op de knop ①.
5. Verwijder de stekker uit het stopcontact.

Reinig de filters:

1. Maak de slang los van de achterkant van het apparaat.

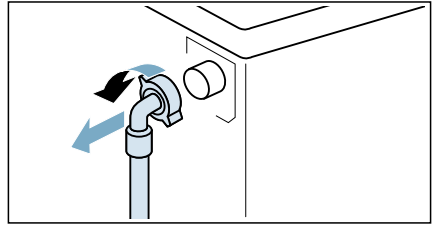

2. Gebruik een tang om het filter te verwijderen.

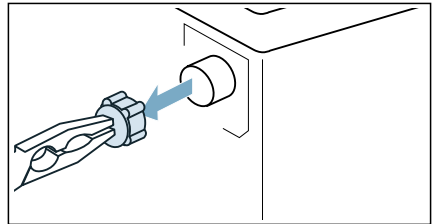

3. Reinig het filter met een kleine borstel.

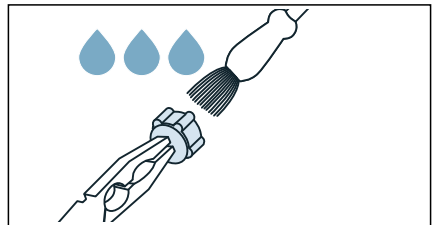

4. Sluit de slang aan en controleer op lekkage.

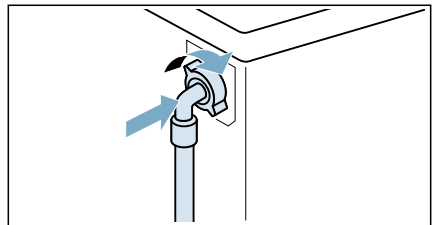

Storingen en hoe deze te verhelpen

Nood- ontgrendeling

Bijv. stroom- storing of bij voedingspanningsstoring

Het programma wordt hervat wanneer de stroomvoorziening weer is hersteld.

Echter wanneer wasgoed verwijderd moet worden, dan kan de deur van het apparaat als volgt worden geopend:

Waarschuwing

Kans op brandwonden!

Wanneer u wast bij hoge temperaturen, dan bestaat er een risico op verbranding wanneer u in contact komt met het hete water en wasgoed. Laat het indien mogelijk eerst afkoelen.

Waarschuwing

Kans op letsel!

Grijpen in de nog draaiende trommel kan leiden tot handletsel. Niet in de trommel grijpen wanneer deze draait. Wacht tot de trommel niet meer draait.

Attentie!

Waterschade!

Eventueel uitlopend water kan waterschade veroorzaken. Open de deur niet wanneer er water zichtbaar is door het glas.



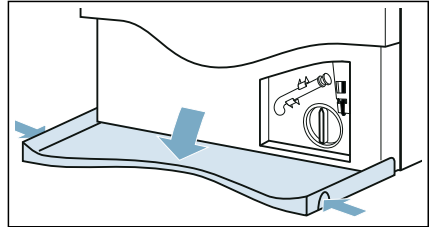

1. Druk op de ① knop. Trek de stekker uit het stopcontact.
2. Open de serviceklep.

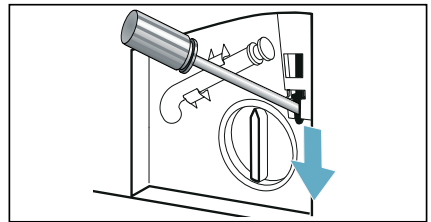

3. Voer het water af. → Blz. 58
4. Trek de noodontgrendeling naar beneden m.b.v. gereedschap en ontgrendel. De deur kan vervolgens worden geopend.









Informatie op het display



Display	Oorzaak/oplossing
	<ul style="list-style-type: none"> ■ Knippert snel + signaal: de deur werd geopend en het waterpeil is te hoog. Sluit de deur, hervat het programma met de knop  of selecteer het programma Centrifugeren. ■ Knippert langzaam: de deurvergrendeltemperatuur is te hoog om de deur te openen. Wacht ca. 30 seconden totdat de deurvergrendeltemperatuur daalt.
Hot	De deur kan na het droogprogramma niet worden geopend vanwege de hoge temperatuur. Het koelproces gaat door totdat er niets meer wordt weergegeven. Hierna kan de deur worden geopend.
	<ul style="list-style-type: none"> ■ Knippert (geen watertoevoer): waterkraan opengedraaid? Is het filter in de watertoevoer verstopt? → "<i>Het filter in de watertoevoer is verstopt</i>" op pagina 59 Is de toevoerslang geknikt of afgekneld? ■ Gaat branden (lage waterdruk): dient alleen ter informatie. De programmavoortgang wordt hierdoor niet beïnvloed. De programmaduur wordt verlengd.
E:30 wisselt af met -80	<ul style="list-style-type: none"> ■ De afvoerbuis of waterafvoerslang is verstopt. Reinig de afvoerpijp en de waterafvoerslang. ■ De afvoerbuis of waterafvoerslang zit klem of dicht. Zorg ervoor dat de afvoerbuis en de waterafvoerslang niet geknikt of afgekneld raken. ■ De afvoerpomp is verstopt. → "<i>De afvoerpomp is verstopt</i>" op pagina 58 ■ De afvoerslang bij de sifon is verstopt. → "<i>De afvoerslang bij de sifon is verstopt</i>" op pagina 59 ■ De waterafvoerslang is te hoog aangesloten. Installeer de waterafvoerslang op een maximumhoogte van 1 meter. → "<i>Lengte van de slangen en de aansluitkabel</i>" op pagina 19
E:35 wisselt af met -10 (geschikt voor speciale modellen)	Er staat water in de onderbak, het apparaat lekt. Draai de kraan dicht. Bel de klantenservice.
H:95 wisselt af met End wanneer het programma is voltooid	Geen water gedetecteerd in de droogfase, kan leiden tot een slecht droogresultaat. → " <i>Het filter in de watertoevoer is verstopt</i> " op pagina 59
H:32 wisselt af met End wanneer het programma is voltooid	Het detectiesysteem voor beladingsonbalans heeft de centrifugecyclus onderbroken, omdat het wasgoed ongelijkmatig was verdeeld. Verdeel kleine en grote stukken wasgoed gelijkmatig in de trommel.
 (3s) gaat branden	Het kinderslot is geactiveerd – deactiveer het.

Display	Oorzaak/oplossing
 gaat branden	Er is te veel schuim gedetecteerd en een extra wascyclus is geactiveerd. Gebruik minder wasmiddel bij de volgende wascyclus met dezelfde belading.
Het indicatorlampje van het programma Trommel reinigen knippert	Voer het programma Trommel reinigen 90°C uit om de trommel en buitenste kuip te reinigen en te onderhouden. Aanwijzingen <ul style="list-style-type: none"> ■ Voer het programma zonder wasgoed uit. ■ Gebruik waspoeder of een wasmiddel met bleek. Gebruik om schuimvorming te voorkomen slechts de helft van de hoeveelheid wasmiddel die wordt aanbevolen door de fabrikant van het wasmiddel. Gebruik geen wasmiddel dat is bedoeld voor wol of fijne was. ■ In-/uitschakelen van het Trommel reinigen informatie-sigitaal. → "Aan-/uitschakelen van het trommelverzorgingssigitaal" op pagina 55
	Brandt: wifi is ingeschakeld en het apparaat is verbonden met uw thuisnetwerk. Knippert: het apparaat probeert verbinding te maken met uw thuisnetwerk. Uit: wifi is uitgeschakeld en de verbinding van het apparaat met uw thuisnetwerk is verbroken.
Andere displays	Zet het apparaat uit, wacht vijf seconden en zet het weer aan. Als de displaymelding weer verschijnt, neem dan contact op met de servicedienst.

Storingen en hoe deze te verhelpen.

Storingen	Oorzaak/oplossing
Er lekt water uit het apparaat.	<ul style="list-style-type: none"> ■ Bevestig de afvoerslang correct of vervang deze. ■ Draai de schroef fitting aan de toevoerslang vast.
Het apparaat vult zich niet met water. Er wordt geen wasmiddel gedoseerd.	<ul style="list-style-type: none"> ■ Start het programma niet? ■ Is de kraan wel opengedraaid? ■ Is het filter in de watertoevoer wellicht verstopt? → "Het filter in de watertoevoer is verstopt" op pagina 59 ■ Is de toevoerslang geknikt of afgekneld?
Het verkeerde wasmiddel/de verkeerde wasverzachter is in de dispenser(s) gedaan.	Dispenser(s): <ol style="list-style-type: none"> 1. Legen en reinigen. 2. Opnieuw vullen.
Wasmiddel/wasverzachter is gesteld in de dispenser(s).	Reinig en vul de dispensers weer.
De deur kan niet worden geopend.	<ul style="list-style-type: none"> ■ De temperatuur in de trommel is te hoog om de deur te openen. ■ De veiligheidsfunctie is geactiveerd. Programma stoppen? ■ Het waterpeil in de trommel is te hoog. ■ Kan de deur alleen worden geopend met de noodontgrendeling? → "Nood-ontgrendeling" op pagina 60

Storingen	Oorzaak/oplossing
Het programma start niet.	<ul style="list-style-type: none"> ■ Heeft u de knop  aangeraakt of de tijd  (Klaar in) geselecteerd? ■ Is de deur gesloten? ■ Kinderslot geactiveerd? Deactiveer het kinderslot. ■ Shopmodus geactiveerd? Wanneer het display SHOP weergeeft gedurende 5 s nadat u het apparaat hebt in- of uitgeschakeld, dan bevindt het apparaat zich in de shopmodus. Schakel de shopmodus als volgt uit: <ol style="list-style-type: none"> 1. Schakel het apparaat uit en weer in. 2. Wacht tot de displaymelding SHOP verdwijnt. 3. Raak  aan en houd deze minimaal 5 seconden ingedrukt. Het apparaat zal zichzelf automatisch uitschakelen. U kunt het apparaat nu zoals gebruikelijk gebruiken.
Het programma is gestart en de trommel draait, maar de trommel wordt niet gevuld met water.	Geen storing: sommige programma's detecteren en wegen de belading nadat het programma is gestart om de optimale waterhoeveelheid voor het wassen te berekenen. De trommel vult zich daarna met water.
Het water wordt niet afgepompt.	<ul style="list-style-type: none"> ■ De afvoerbuis of waterafvoerslang is verstopt. Reinig de afvoerpijp en de waterafvoerslang. ■ De afvoerbuis of waterafvoerslang zit klem of dicht. Zorg ervoor dat de afvoerbuis en de waterafvoerslang niet geknikt of afgekneld raken. ■ De afvoerpomp is verstopt. → <i>"De afvoerpomp is verstopt" op pagina 58</i> ■ De afvoerslang bij de sifon is verstopt. → <i>"De afvoerslang bij de sifon is verstopt" op pagina 59</i> ■ --- is geactiveerd (afhankelijk van de module). Hervat het programma door Centrifugeren of Afpompen te selecteren en op  te drukken ■ De waterafvoerslang is te hoog aangesloten. Installeer de waterafvoerslang op een maximumhoogte van 1 meter. → <i>"Lengte van de slangen en de aansluitkabel" op pagina 19</i>
Er is geen water in de trommel te zien.	Geen storing: het water bevindt zich onder het zichtbare gebied.
Het centrifugerresultaat is niet naar tevredenheid. Wasgoed nat/te vochtig.	<ul style="list-style-type: none"> ■ Geen storing: het detectiesysteem voor onbalans heeft de centrifugecyclus onderbroken, omdat het wasgoed ongelijkmatig was verdeeld. Verdeel kleine en grote stukken wasgoed gelijkmatig in de trommel. ■ Is extra programma-instelling  (Antikreuk) geselecteerd (afhankelijk van het model)? ■ Is extra programma-instelling  (stil) of programma Stille was geselecteerd (afhankelijk van het model)? ■ Is de geselecteerde centrifugesnelheid te laag?
De centrifugecyclus wordt meerdere keren uitgevoerd.	Geen storing: het detectiesysteem voor onbalans corrigeert een onbalans.
Restwater in de dispenser voor verzorgingsproduct.	<ul style="list-style-type: none"> ■ Geen storing: dit doet geen afbreuk aan de werking van het verzorgingsproduct. ■ Verwijder indien nodig het inzetstuk. Reinig de wasmiddellade en plaats deze terug.

Storingen	Oorzaak/oplossing
Compartiment  wordt niet geheel leeggespoeld.	Verwijder het inzetstuk. Reinig de wasmiddellade en plaats deze weer terug.
Het programma heeft langer nodig dan gebruikelijk.	<ul style="list-style-type: none"> ■ Geen storing: het detectiesysteem voor onbalans corrigeert een onbalans door het wasgoed meerdere keren te verdelen. ■ Geen storing: het schuimdetectiesysteem is geactiveerd – er is een spoelcyclus ingeschakeld.
De lengte van het programma verandert tijdens de was/droogcyclus.	Geen storing: het programmaverloop wordt geoptimaliseerd voor het specifieke was-/droogproces. Dit kan van invloed zijn op de tijdsduur van het programma zoals weergegeven op het touch-display.
Er kan schuim uit de wasmiddellade komen.	<p>Te veel wasmiddel gebruikt?</p> <p>Meng 1 eetlepel wasverzachter met ½ liter water en giet dit in dispenser II. (Niet voor outdoor- of sportkleding of met dons gevuld textiel!)</p> <p>Verminder de wasmiddeldosering voor de volgende wascyclus.</p> <p>Gebruik een in de handel verkrijgbaar laagschuimend wasmiddel en verzorgingsproduct dat geschikt is voor de machine.</p>
Herhaald, intensief schuimen.	<p>Te veel wasmiddel gebruikt?</p> <p>Gebruik minder wasmiddel bij de volgende wascyclus met dezelfde belading.</p> <p>Gebruik een in de handel verkrijgbaar laagschuimend wasmiddel en verzorgingsproduct dat geschikt is voor de machine.</p>
Geuren, vlekvorming in het apparaat.	<p>Voer het Trommel reinigen 90°C programma zonder wasgoed uit.</p> <p>Voeg waspoeder of een wasmiddel met bleek toe.</p> <p>Aanwijzing: Gebruik, om schuimvorming te voorkomen, slechts de helft van de hoeveelheid wasmiddel die wordt aanbevolen door de fabrikant van het wasmiddel. Gebruik geen wasmiddelen die zijn bedoeld voor wol of fijne was.</p>
Ik kan geen verbinding krijgen met mijn thuisnetwerk.	<ul style="list-style-type: none"> ■ Wifi is uitgeschakeld. Schakel wifi in om verbinding te maken met uw thuisnetwerk.  moet op het display verschijnen. ■ Wifi is ingeschakeld maar er kan geen verbinding met uw thuisnetwerk worden gemaakt. Controleer of uw thuisnetwerk beschikbaar is of probeer opnieuw verbinding te maken met uw thuisnetwerk.
Home Connect werkt niet.	<ul style="list-style-type: none"> ■ U kunt oplossingen voor problemen met Home Connect vinden op www.home-connect.com. ■ De beschikbaarheid van de Home Connect functionaliteit hangt af van de beschikbaarheid van de Home Connect Services (bijv. beschikbaarheid van de app) in uw land. Home Connect Services zijn niet in elk land beschikbaar – kijk voor meer informatie op: www.home-connect.com.
Harde geluiden, trillingen en 'beweging' van het apparaat tijdens de centrifugecyclus.	<ul style="list-style-type: none"> ■ Is het apparaat horizontaal gesteld? → "Stellen" op pagina 22 ■ Zijn de poten van het apparaat vastgezet? Zet de poten van het apparaat vast. ■ Zijn de transportbeveiligingen verwijderd? → "Verwijderen van de transportvergrendelingen" op pagina 17

Storingen	Oorzaak/oplossing
De indicatorlampjes van het touch-display werken niet terwijl het apparaat draait.	<ul style="list-style-type: none"> ■ Is er een stroomstoring geweest? ■ Zekeringen doorgebrand? Reset/vervang de zekeringen. ■ Als de storing herhaaldelijk optreedt, neem dan contact op met de klantenservice.
Er zitten resten wasmiddel op het wasgoed.	<ul style="list-style-type: none"> ■ Sommige fosfaatvrije wasmiddelen bevatten residuen die niet in water oplosbaar zijn. ■ Selecteer Spelen of borstel het wasgoed na het wassen.
Centrifugeren tijdens de droogfase.	Dit is een innovatief proces dat 'thermisch centrifugeren' wordt genoemd en bedoeld is om het energieverbruik tijdens het drogen te verlagen. Het proces is zo ontworpen, wacht tot het programma is beëindigd.
Pluizen op het wasgoed.	Voer het (koude) programma Trommel reinigen * zonder wasgoed en wasmiddel uit om pluizen te verwijderen die zich hebben opgehoopt in de trommel tijdens de vorige droogcyclus.
Waterinlaatgeluid tijdens de droogfase.	De was-droogcombinatie maakt gebruik van watercondensatietechnologie, water is constant nodig voor het drogen van het wasgoed. Daarom moet de waterkraan te allen tijde open zijn, tot aan het einde van de droogfase.
Droogduur verlengd.	<ul style="list-style-type: none"> ■ Voer het Trommel reinigen * (koud) programma voor het verwijderen van pluizen uit die zich hebben verzameld in de wastrommel tijdens de droogfase. ■ Wanneer de omgevingstemperatuur hoger is dan 30 °C, kan de droogtijd langer worden. ■ Onvoldoende luchtcirculatie in de ruimte kan de droogtijd verlengen. Ventileer de ruimte.
Droogprogramma start niet.	<ul style="list-style-type: none"> ■ Extra programma-instelling voor drogen niet geselecteerd? ■ Deur niet goed gesloten?
Kreukvorming.	<ul style="list-style-type: none"> ■ Kreukvorming treedt op wanneer u de maximale belading hebt overschreden of het verkeerde programma voor het soort stof hebt gekozen. Alle benodigde informatie is te vinden in de programma-overzichtstabel. ■ Verwijder kleding direct na het drogen; kreukvorming kan optreden wanneer kleding in de trommel wordt gelaten.

Storingen	Oorzaak/oplossing
Het droogresultaat is niet naar tevredenheid (wasgoed is niet droog genoeg).	<ul style="list-style-type: none">■ Na het einde van het programma voelt warm wasgoed vochtiger aan dan het daadwerkelijk is. Spreid het wasgoed uit en laat de warmte ontsnappen.■ Buitensporig hoge omgevingstemperatuur (boven de 30 °C) of onvoldoende ventilatie in de ruimte waar de was-droogcombinatie zich bevindt.■ Het wasgoed is voor het drogen onvoldoende gecentrifugeerd. Kies altijd het hoogst mogelijke centrifugetoerental voor het betreffende wasprogramma.■ Was-droogcombinatie overbeladen: houd u aan de aanbevelingen voor de maximale hoeveelheid wasgoed in de programmatabel en op het beladingsdisplay. Plaats niet teveel wasgoed in de was-droogcombinatie, want de maximale belading voor het drogen is kleiner dan die voor het wassen. Maak de was-droogcombinatie na het wassen met een maximale hoeveelheid wasgoed leeg en verdeel het wasgoed over twee droogbeurten.■ De voedingsspanning is te laag (minder dan 200 V) – zorg voor een geschikte voedingsspanning.■ De waterdruk is laag. Volgens het watercondensatieprincipe zal een lage waterdruk ertoe leiden dat verdampte stoom niet goed en volledig condenseert.■ De waterkraan is gesloten tijdens het drogen. Houd de aangesloten waterkraan tijdens het droogproces open omdat voor het drogen gebruik wordt gemaakt van de watercondensatietechniek; anders kan een correcte droging niet worden gegarandeerd.■ Dik textiel, bestaande uit meerdere lagen of voorzien van een dikke vulling, droogt wel gemakkelijk aan het oppervlak, maar niet aan de binnenkant. Hierdoor kan het drogen meer tijd in beslag nemen. Selecteer voor deze textielsoorten de droogmodus + (Kastdroog+) of selecteer MyTime met Dry.

Als u een storing niet zelf kunt verhelpen (na het uit- en weer aanzetten van het apparaat) of wanneer er een reparatie nodig is:

- Schakel het apparaat uit en trek de stekker uit het stopcontact.
- Draai de kraan dicht en neem contact op met de servicedienst.



Servicedienst

Als u vragen hebt over het gebruik, bepaalde storingen op het apparaat niet kunt verhelpen of het apparaat wilt laten repareren, neemt u contact op met de servicedienst.

Aan de hand van de informatie over het verhelpen van storingen in deze handleiding of op onze website kunt u veel problemen zelf verhelpen. Als dat niet lukt, kunt u contact opnemen met onze servicedienst.

Wij zullen altijd een passende oplossing vinden en onnodige bezoeken van een technicus van onze servicedienst proberen te voorkomen.

Bij alle garantieclaims zorgen we ervoor dat het apparaat door getrainde technici van onze servicedienst met behulp van originele reserveonderdelen wordt gerepareerd, ook nadat de fabrieksgarantie reeds is verstreken.

Om veiligheidsredenen dienen reparaties aan het apparaat alleen te worden uitgevoerd door getrainde technici. De garantie vervalt als er reparaties of ingrepen zijn uitgevoerd door personen die niet door ons voor dat doel zijn geautoriseerd of als onze apparaten zijn uitgerust met niet-originele reserveonderdelen, aanvullende onderdelen of toebehoren die tot een defect hebben geleid.

Functierelevante originele reserveonderdelen conform de desbetreffende richtlijn inzake ecologisch ontwerp kunnen gedurende een periode van ten minste 10 jaar vanaf de datum waarop het apparaat binnen de Europese Economische Ruimte op de markt is gebracht, bij de servicedienst worden besteld.

Aanwijzing: Op basis van de voorwaarden van de fabrieksgarantie is het gebruik van de servicedienst gratis.

Meer informatie over de garantieperiode en -voorwaarden in uw land is verkrijgbaar bij onze servicedienst, uw leverancier of op onze website.

Als u contact opneemt met de servicedienst, hebt u het productnummer (E-Nr.) en het productienummer (FD) van het apparaat nodig.

De contactgegevens van de servicedienst zijn te vinden in het bijgesloten servicedienstoverzicht of op onze website.

Productnummer (E-Nr) en productienummer (FD)

U vindt het productnummer (E-Nr.) en het productienummer (FD) op het vermogensplaatje van het apparaat.

Afhankelijk van het model bevindt het vermogensplaatje zich:

- Aan de binnenkant van de deur
- Aan de binnenkant van de onderhoudsklep.
- Aan de achterkant van het apparaat.

Noteer de gegevens van uw apparaat en het telefoonnummer van de servicedienst zodat u deze snel kunt vinden.

Meer informatie over uw model vindt u online op <https://eprel.ec.europa.eu/>* Dit webadres is gekoppeld aan de officiële EPREL-productdatabase van de EU. Bij het ter perse gaan van deze handleiding was het webadres nog niet gepubliceerd. Volg hierna de instructies voor het zoeken op modellen. De modelidentificatiecode bestaat uit de tekens vóór de schuine streep in het productnummer (E-Nr.) op het vermogensplaatje. In plaats daarvan kunt u de modelidentificatiecode ook op de eerste regel van het EU-energielabel vinden.

Vertrouw op de expertise van de fabrikant. Neem contact met ons op. Dan kunt u er zeker van zijn dat de reparaties worden uitgevoerd door getrainde monteurs die originele reserve-onderdelen gebruiken.

* Geldt alleen voor landen in de Europese Economische Ruimte.



Verbruikswaarden

De volgende informatie wordt verstrekt in overeenstemming met de EU-verordening inzake ecologisch ontwerp. De voor andere programma's dan Eco 40-60 aangegeven waarden zijn slechts indicatief en zijn volgens de toepasselijke normen EN60456 en EN62512 vastgesteld.

De automatische doseerfunctie is voor dit doel gedeactiveerd.

Aanwijzing voor de vergelijkingstest: deactiveer de automatische doseerfunctie, tenzij deze functie zelf het voorwerp van de test is.

Programma	Nominale vulhoeveelheid [kg]	Energieverbruik [kWh/cyclus] *	Waterverbruik [l/cyclus] *	Programma-duur [h:min] *	Maximumtemperatuur [°C] * 5 min	Centrifugetoerental [rpm] *	Restvocht [%] *
Eco 40-60 **	10,0	1,300	59,0	3:53	46	1400	53
Eco 40-60 **	5,0	0,680	46,0	2:58	36	1400	53
Eco 40-60 **	2,5	0,250	26,0	2:58	26	1400	53
Eco 40-60 + Wash+Dry + (Kastdroog)**	6,0	4,400	105,0	6:51	37	-	-0,1
Eco 40-60 + Wash+Dry + (Kastdroog)**	3,0	2,500	60,0	4:50	35	-	-0,1
Katoen 20 °C	10,0	0,390	89,0	3:23	22	1400	46
Katoen 40 °C	10,0	1,280	89,0	4:08	41	1400	46
Katoen 40 °C + (Voorwas)	10,0	1,300	100,0	4:08	41	1400	46
Katoen 60 °C	10,0	1,570	89,0	3:26	53	1400	46
Kreukherstellend 40 °C	4,0	0,830	66,0	2:29	44	1400	25
Mix 40 °C	4,0	0,630	47,0	1:00	41	1400	50
Wol 30 °C	2,0	0,220	40,0	0:41	26	800	31

* De waargenomen waarden kunnen afwijken van de aangegeven waarden, onder invloed van waterdruk, waterhardheid en watertoevoertemperatuur, omgevingstemperatuur, type, hoeveelheid en verontreiniging van het wasgoed, gebruikt wasmiddel, fluctuaties in de voedingsspanning en gekozen extra functies.

** Testprogramma volgens de EU-verordening inzake ecologisch ontwerp en de EU-verordening inzake energie-etikettering met koud water (15 °C).



Technische gegevens

Afmetingen:

84,8 cm x 59,8 cm x 62,0 cm
(hoogte x breedte x diepte)

Gewicht:

84 kg

Voedingsaansluiting:

Nominale spanning 220-240V, 50 Hz
Minimale installatiebeveiliging (≡)10 A
Nominaal vermogen 1900-2300 W

Waterdruk:

100–1000 kPa (1–10 bar)

Verbruik indien in netwerk (wifi) in standby modus/duur:

1,1 W / 5 min



Aqua-Stop garantie

Alleen voor apparaten met Aqua-Stop

Naast de garantieclaims ten aanzien van de verkoper op basis van de verkoopovereenkomst en uw apparaatgarantie, zullen we compensatie verlenen onder de volgende voorwaarden:

1. Wanneer waterschade wordt veroorzaakt door een fout in ons Aqua-Stop systeem, dan zullen we huishoudelijke klanten voor de veroorzaakte schade.
2. De aansprakelijkheidsgarantie is geldig voor de levensduur van het apparaat.
3. Het is een vereiste voor alle garantieclaims dat het apparaat met Aqua-Stop is geïnstalleerd en aangesloten in overeenstemming met onze instructies; dit omvat ook een correct gemonteerde Aqua-Stop verlenging (originele accessoires). Onze garantie dekt niet defecte toevoerleidingen of fittingen die naar de Aqua-Stop aansluiting op de kraan leiden.
4. Apparaten met Aqua-Stop hoeven niet te worden bewaakt tijdens bedrijf en ook is het dichtdraaien van de kraan na gebruik niet nodig. De kraan moet alleen worden dichtgedraaid wanneer u langere tijd afwezig bent, bijvoorbeeld meerdere weken op vakantie.



Thank you for buying a Bosch Home Appliance!

Register your new device on MyBosch now and profit directly from:

- **Expert tips & tricks for your appliance**
- **Warranty extension options**
- **Discounts for accessories & spare-parts**
- **Digital manual and all appliance data at hand**
- **Easy access to Bosch Home Appliances Service**

Free and easy registration – also on mobile phones:

www.bosch-home.com/welcome

BOSCH
HOME APPLIANCES
SERVICE

Looking for help? You'll find it here.

Expert advice for your Bosch home appliances, help with problems or a repair from Bosch experts.

Find out everything about the many ways Bosch can support you:

www.bosch-home.com/service

Contact data of all countries are listed in the attached service directory.

BSH Hausgeräte GmbH

Carl-Wery-Straße 34

81739 München, GERMANY

www.bosch-home.com

A Bosch Company



9001495867 (020328)

nl