



Register your  
new device on  
MyBosch now and  
get free benefits:  
[bosch-home.com/  
welcome](https://bosch-home.com/welcome)



# Microwave Oven

CMA485G.0

CMA485G.1

CMA585G.0.

CMA585G.1.

CMA485G.2.

[el]	Εγχειρίδιο χρήστη και οδηγίες εγκατάστασης	Microondas	2
[es]	Manual de usuario e instrucciones de montaje	Microondas	43
[pt]	Manual do utilizador e instruções de instalação	Microondas	83
[tr]	Kullanım kılavuzu ve kurulum talimatları	Microondas	123

# Πίνακας περιεχομένων

## ΕΓΧΕΙΡΙΔΙΟ ΧΡΗΣΤΗ

1	Ασφάλεια.....	2
2	Αποφυγή υλικών ζημιών .....	6
3	Προστασία περιβάλλοντος και οικονομία .....	7
4	Γνωριμία.....	8
5	Εξαρτήματα .....	11
6	Πριν την πρώτη χρήση .....	12
7	Βασικός χειρισμός.....	12
8	Φούρνος μικροκυμάτων .....	13
9	Αυτόματο σύστημα προγραμμάτων.....	16
10	Λειτουργίες χρόνου .....	18
11	Ασφάλεια παιδιών .....	19
12	Βασικές ρυθμίσεις.....	19
13	Καθαρισμός και φροντίδα.....	20
14	Αποκατάσταση βλαβών.....	22
15	Απόσυρση.....	24
16	Υπηρεσία εξυπηρέτησης πελατών .....	24
17	Έτσι πετυχαίνει.....	24
18	ΟΔΗΓΙΕΣ ΣΥΝΑΡΜΟΛΟΓΗΣΗΣ .....	38
18.2	Ασφαλής συναρμολόγηση.....	39

## 1 Ασφάλεια

Προσέξτε τις ακόλουθες υποδείξεις ασφαλείας.

### 1.1 Γενικές υποδείξεις

- Διαβάστε προσεκτικά αυτές τις οδηγίες.
- Φυλάξτε τις οδηγίες καθώς και τις πληροφορίες προϊόντος για μετέπειτα χρήση ή για τον επόμενο κάτοχο της συσκευής.
- Μη συνδέετε τη συσκευή σε περίπτωση ζημιάς κατά τη μεταφορά.

### 1.2 Χρήση σύμφωνα με τον σκοπό προορισμού

Μόνο αδειούχο προσωπικό επιτρέπεται να συνδέσει συσκευές χωρίς φως. Σε περίπτωση ζημιών λόγω λάθους σύνδεσης, δεν υφίσταται κανένα δικαίωμα εγγύησης.

Μόνο με τη σωστή τοποθέτηση σύμφωνα με τις οδηγίες τοποθέτησης διασφαλίζεται η ασφάλεια κατά τη χρήση. Ο εγκαταστάτης είναι υπεύθυνος για την άψογη λειτουργία στη θέση τοποθέτησης.

Χρησιμοποιείτε τη συσκευή μόνο:

- για την παρασκευή φαγητών και ροφημάτων.
- Στο σπίτι και σε παρόμοιες εφαρμογές όπως π.χ.: Σε κουζίνες για υπαλλήλους σε καταστήματα, γραφεία και άλλους εμπορικούς τομείς, στα αγροτικά κτήματα, από πελάτες σε ξενοδοχεία και άλλες οικιστικές εγκαταστάσεις, στα bed and breakfast.
- μέχρι ένα ύψος από 4000 m πάνω από την επιφάνεια της θάλασσας.

Αυτή η συσκευή ανταποκρίνεται στο πρότυπο EN 55011 ή CISPR 11. Είναι ένα προϊόν της ομάδας 2, κατηγορία B. Ομάδα 2 σημαίνει, ότι δημιουργούνται μικροκύματα με σκοπό τη θέρμανση των τροφίμων. Κατηγορία B δηλώνει, ότι η συσκευή είναι κατάλληλη για οικιακή χρήση.

### 1.3 Περιορισμός ομάδας χρηστών

Αυτή η συσκευή μπορεί να χρησιμοποιείται από παιδιά από 15 ετών και άνω και από πρόσωπα με μειωμένες φυσικές, αισθητήριες ή νοητικές ικανότητες καθώς και έλλειψη εμπειρίας και/ή γνώσης, αν επιβλέπονται ή έχουν κατατοπιστεί σχετικά με την ασφαλή χρήση της συσκευής και έχουν κατανοήσει τους κινδύνους που απορρέουν από αυτή.

Τα παιδιά δεν επιτρέπεται να παίζουν με τη συσκευή.

Ο καθαρισμός και η συντήρηση από το χρήστη δεν επιτρέπεται να πραγματοποιηθούν από παιδιά, εκτός εάν είναι 15 ετών και άνω και επιτηρούνται.

Κρατάτε τα παιδιά που είναι κάτω των 8 ετών μακριά από τη συσκευή και το καλώδιο σύνδεσης.

### 1.4 Ασφαλής χρήση

Τοποθετείτε τα εξαρτήματα πάντοτε σωστά μέσα στον χώρο μαγειρέματος.

→ "Εξαρτήματα", Σελίδα 11

### **⚠ ΠΡΟΕΙΔΟΠΟΙΗΣΗ – Κίνδυνος πυρκαγιάς!**

Τα αποθηκευμένα στον χώρο μαγειρέματος εύφλεκτα αντικείμενα μπορούν να αναφλεγούν.

- ▶ Μη φυλάγετε ποτέ εύφλεκτα αντικείμενα στον χώρο μαγειρέματος.
- ▶ Όταν αρχίζει να εμφανίζεται καπνός, πρέπει να απενεργοποιηθεί η συσκευή ή να τραβηχθεί το φιν από την πρίζα του ρεύματος και να κρατηθεί η πόρτα κλειστή, για να σβήσετε τις ενδεχομένως εμφανιζόμενες φλόγες.

Τα υπολείμματα φαγητών, το λίπος και ο χυμός από το ψητό μπορούν να αναφλεγούν.

- ▶ Πριν από τη λειτουργία απομακρύνετε τη χοντρή ρύπανση από τον χώρο μαγειρέματος, τα θερμαντικά στοιχεία και από τα εξαρτήματα.

Κατά το άνοιγμα της πόρτας της συσκευής δημιουργείται ένα ρεύμα αέρος. Το λαδόχαρτο μπορεί να έρθει σε επαφή με τα θερμαντικά στοιχεία και να πιάσει φωτιά.

- ▶ Κατά την προθέρμανση και κατά τη διάρκεια του μαγειρέματος μην τοποθετείτε ποτέ το λαδόχαρτο χαλαρά πάνω στα εξαρτήματα.
- ▶ Κόβετε πάντοτε στη σωστή μορφή το λαδόχαρτο και τοποθετείτε πάντοτε πάνω του ένα σκεύος ή μια φόρμα ψησίματος.

Η υπερθέρμανση της συσκευής μπορεί να προκαλέσει φωτιά. Εάν η συσκευή είναι τοποθετημένη πίσω από μια διακοσμητική πόρτα ή μια πόρτα ντουλαπιού, προκαλείται κατά τη λειτουργία με κλειστή τη διακοσμητική πόρτα ή την πόρτα ντουλαπιού μια συσσώρευση της θερμότητας.

- ▶ Λειτουργείτε τη συσκευή μόνο με ανοιχτή τη διακοσμητική πόρτα ή την πόρτα ντουλαπιού.

### **⚠ ΠΡΟΕΙΔΟΠΟΙΗΣΗ – Κίνδυνος εγκαύματος!**

Κατά τη διάρκεια της χρήσης ζεσταίνεται η συσκευή και τα εξαρτήματα που ακουμπιούνται.

- ▶ Δώστε προσοχή, για την αποφυγή της επαφής με τα θερμαντικά στοιχεία.
- ▶ Τα μικρά παιδιά, κάτω των 8 ετών, πρέπει να κρατούνται μακριά από τη συσκευή.

Τα εξαρτήματα ή τα μαγειρικά σκεύη ζεσταίνονται πάρα πολύ.

- ▶ Απομακρύνετε τα καυτά μαγειρικά σκεύη ή εξαρτήματα από το χώρο μαγειρέματος πάντοτε με μια πιάστρα κουζίνας.

Οι ατμοί του οινοπνεύματος μπορούν να αναφλεγούν μέσα στον ζεστό χώρο μαγειρέματος. Η πόρτα της συσκευής μπορεί να ανοίξει απότομα. Ζεστός ατμός και φλόγες μπορεί να εξέλθουν.

- ▶ Χρησιμοποιείτε μόνο μικρές ποσότητες από δυνατά οινοπνευματώδη ποτά στα φαγητά.
- ▶ Μην θερμαίνετε οινοπνευματώδη ποτά ( $\geq 15\%$  vol.) σε μη αραιωμένη κατάσταση (π.χ. για να περιχύσετε τα φαγητά).
- ▶ Ανοίξτε προσεκτικά την πόρτα της συσκευής.

### **⚠ ΠΡΟΕΙΔΟΠΟΙΗΣΗ – Κίνδυνος ζεματίσματος!**

Τα προσιτά μέρη/εξαρτήματα ζεσταίνονται πολύ κατά τη λειτουργία.

- ▶ Μην ακουμπάτε ποτέ τα καυτά μέρη/εξαρτήματα.
- ▶ Κρατάτε τα παιδιά μακριά.

Κατά το άνοιγμα της πόρτας της συσκευής μπορεί να εξέλθει καυτός ατμός. Ο ατμός, ανάλογα με τη θερμοκρασία, δε φαίνεται.

- ▶ Ανοίγετε προσεκτικά την πόρτα της συσκευής.
- ▶ Κρατάτε τα παιδιά μακριά.

Με το νερό στον καυτό χώρο μαγειρέματος μπορεί να δημιουργηθεί καυτός υδρατμός.

- ▶ Μη χύνετε ποτέ νερό μέσα στον καυτό χώρο μαγειρέματος.

### **⚠ ΠΡΟΕΙΔΟΠΟΙΗΣΗ – Κίνδυνος τραυματισμού!**

Το γρατσουνισμένο γυαλί της πόρτας της συσκευής μπορεί να ραγίσει.

- ▶ Μη χρησιμοποιείτε ισχυρά καθαριστικά τριψίματος ή κοφτερές μεταλλικές ξύστρες για τον καθαρισμό του τζαμιού της πόρτας της συσκευής, επειδή μπορεί να γρατσουνίσουν την επιφάνεια.

Οι μεντεσέδες της πόρτας της συσκευής κινούνται κατά το άνοιγμα και το κλείσιμο της πόρτας και μπορεί να μαγκωθείτε.

- ▶ Μην απλώνετε τα χέρια σας στην περιοχή των μεντεσέδων.

Τα εξαρτήματα μέσα στην πόρτα της συσκευής μπορεί να είναι κοφτερά.

- ▶ Φοράτε προστατευτικά γάντια.

Οι ατμοί του οινοπνεύματος μπορούν να αναφλεγούν μέσα στον καυτό χώρο μαγειρέματος και η πόρτα της συσκευής μπορεί να ανοίξει απότομα και ενδεχομένως να πέσει κάτω. Τα τζάμια της πόρτας μπορεί να σπάσουν και να θρυμματιστούν.

→ "Αποφυγή υλικών ζημιών", Σελίδα 6

- ▶ Χρησιμοποιείτε μόνο μικρές ποσότητες από δυνατά οινοπνευματώδη ποτά στα φαγητά.
- ▶ Μην θερμαίνετε οινοπνευματώδη ποτά ( $\geq 15\%$  vol.) σε μη αραιωμένη κατάσταση (π.χ. για να περιχύσετε τα φαγητά).
- ▶ Ανοίξτε προσεκτικά την πόρτα της συσκευής.

### **⚠ ΠΡΟΕΙΔΟΠΟΙΗΣΗ – Κίνδυνος ηλεκτροπληξίας!**

Οι ακατάλληλες επισκευές είναι επικίνδυνες.

- ▶ Μόνο εκπαιδευμένο γι' αυτό, ειδικευμένο προσωπικό επιτρέπεται να πραγματοποιήσει επισκευές στη συσκευή.
- ▶ Μόνο γνήσια ανταλλακτικά επιτρέπεται να χρησιμοποιηθούν για την επισκευή της συσκευής.
- ▶ Εάν το καλώδιο σύνδεσης στο δίκτυο του ρεύματος αυτής της συσκευής υποστεί ζημιά, πρέπει να αντικατασταθεί από τον κατασκευαστή ή την υπηρεσία εξυπηρέτησης πελατών του ή από ένα αντίστοιχα ειδικευμένο άτομο, για την αποφυγή επικινδύνων καταστάσεων.

Μια χαλασμένη μόνωση του καλωδίου σύνδεσης είναι επικίνδυνη.

- ▶ Μη φέρνετε ποτέ το καλώδιο σύνδεσης σε επαφή με καυτά μέρη συσκευών ή πηγές θερμότητας.
- ▶ Μην αφήνετε ποτέ το καλώδιο σύνδεσης στο δίκτυο να έρθει σε επαφή με αιχμηρές μύτες ή κοφτερές ακμές.
- ▶ Μην τσακίζετε, μη συνθλίβετε ή μη μετατρέπετε ποτέ το καλώδιο σύνδεσης στο δίκτυο.

Μια εισχώρηση υγρασίας μπορεί να προκαλέσει ηλεκτροπληξία.

- ▶ Μη χρησιμοποιείτε συσκευές εκτόξευσης ατμού ή συσκευές καθαρισμού υψηλής πίεσης, για να καθαρίσετε τη συσκευή.

Μια συσκευή ή ένα καλώδιο σύνδεσης που έχουν υποστεί ζημιά είναι επικίνδυνα.

- ▶ Μη λειτουργείτε ποτέ μια συσκευή που έχει υποστεί ζημιά.
- ▶ Μη λειτουργείτε ποτέ μια συσκευή με ραγισμένη ή σπασμένη επιφάνεια.

- ▶ Μην τραβάτε ποτέ το καλώδιο σύνδεσης, για να αποσυνδέσετε τη συσκευή από το δίκτυο του ρεύματος. Τραβάτε πάντοτε το φινιρίσμα του καλωδίου σύνδεσης.
- ▶ Όταν η συσκευή ή το καλώδιο σύνδεσης έχει ζημιά, τραβήξτε αμέσως το φινιρίσμα του καλωδίου σύνδεσης ή κατεβάστε την ασφάλεια στο κιβώτιο των ασφαλειών.
- ▶ Καλέστε την υπηρεσία εξυπηρέτησης πελατών. → Σελίδα 24

### **⚠ ΠΡΟΕΙΔΟΠΟΙΗΣΗ – Κίνδυνος ασφυξίας!**

Τα παιδιά μπορεί να περάσουν τα υλικά της συσκευασίας πάνω από το κεφάλι ή να τυλιχτούν σ' αυτά και να πάθουν ασφυξία.

- ▶ Κρατάτε τα υλικά συσκευασίας μακριά από τα παιδιά.
- ▶ Μην αφήνετε τα παιδιά να παίζουν με τα υλικά συσκευασίας.

Τα παιδιά μπορεί να εισπνεύσουν ή να καταπιούν μικρά κομμάτια και έτσι να πάθουν ασφυξία.

- ▶ Κρατάτε τα μικρά κομμάτια μακριά από τα παιδιά.
- ▶ Μην αφήνετε τα παιδιά να παίζουν με μικρά κομμάτια.

## **1.5 Φούρνος μικροκυμάτων**

ΔΙΑΒΑΣΤΕ ΠΡΟΣΕΚΤΙΚΑ ΤΙΣ ΣΗΜΑΝΤΙΚΕΣ ΥΠΟΔΕΙΞΕΙΣ ΑΣΦΑΛΕΙΑΣ ΚΑΙ ΦΥΛΑΞΤΕ ΤΙΣ ΓΙΑ ΠΕΡΑΙΤΕΡΩ ΧΡΗΣΗ

### **⚠ ΠΡΟΕΙΔΟΠΟΙΗΣΗ – Κίνδυνος πυρκαγιάς!**

Η μη ενδεδειγμένη χρήση της συσκευής είναι επικίνδυνη και μπορεί να προκαλέσει ζημιές. Για παράδειγμα μπορούν να αναφλεγούν οι ζεστές παντόφλες, τα ζεστά σακουλάκια με σπόρους και δημητριακά ακόμα και μετά από ώρες.

- ▶ Μη στεγνώνετε ποτέ φαγητά ή ρούχα με τη συσκευή.
- ▶ Μη ζεσταίνετε ποτέ παντόφλες, μαξιλάρια σπόρων ή δημητριακών, σφουγγάρια, υγρά πανιά καθαρισμού και παρόμοια με τη συσκευή.
- ▶ Χρησιμοποιείτε τη συσκευή μόνο για την παρασκευή φαγητών και ποτών.

Τα τρόφιμα καθώς και οι συσκευασίες και τα σκεύη τους μπορεί να αναφλεγούν.

- ▶ Μη ζεσταίνετε ποτέ τρόφιμα σε συσκευασίες διατήρησης θερμοκρασίας.

- ▶ Μη ζεσταίνετε ποτέ χωρίς επιτήρηση τρόφιμα σε σκεύη από πλαστικό, χαρτί ή άλλα εύφλεκτα υλικά.
- ▶ Μη ρυθμίζετε ποτέ μια πολύ μεγάλη βαθμίδα ισχύος ή πολύ μεγάλο χρόνο μικροκυμάτων. Προσανατολιστείτε στα στοιχεία σε αυτές τις οδηγίες χρήσης.
- ▶ Μη στεγνώνετε ποτέ τρόφιμα στον φούρνο μικροκυμάτων.
- ▶ Μην ξεπαγώνετε ή ζεστάνετε ποτέ τρόφιμα με μικρή περιεκτικότητα νερού, όπως π.χ. ψωμί, με πολύ υψηλή ισχύ ή χρόνο μικροκυμάτων.

Το λάδι φαγητού μπορεί να αναφλεγεί.

- ▶ Μη ζεσταίνετε ποτέ μόνο του το λάδι φαγητού στον φούρνο μικροκυμάτων.

### **⚠ ΠΡΟΕΙΔΟΠΟΙΗΣΗ – Κίνδυνος έκρηξης!**

Τα υγρά ή άλλα τρόφιμα σε σφιχτά κλεισμένα σκεύη μπορεί να εκραγούν εύκολα.

- ▶ Μη ζεστάνετε ποτέ υγρά ή άλλα τρόφιμα σε σφιχτά κλεισμένα σκεύη.

### **⚠ ΠΡΟΕΙΔΟΠΟΙΗΣΗ – Κίνδυνος εγκαύματος!**

Τα τρόφιμα με σκληρό κέλυφος ή πέτσα μπορεί να εκραγούν κατά τη διάρκεια, αλλά και μετά από το ζέσταμα.

- ▶ Μη μαγειρεύετε ποτέ αυγά στο κέλυφος ή μη ζεστάνετε ποτέ σφιχτοβρασμένα αυγά στο κέλυφος.
- ▶ Μη μαγειρεύετε ποτέ οστρακοειδή ή μαλακόστρακα.
- ▶ Σε περίπτωση τηγανητήν αυγών ή αυγών σε ποτήρι, τρυπάτε προηγουμένως τον κρόκο.
- ▶ Σε περίπτωση τροφίμων με σκληρή φλούδα ή πέτσα, όπως π.χ. μήλα, ντομάτες, πατάτες ή λουκάνικα, μπορεί το κέλυφος να σκάσει. Πριν το ζέσταμα τρυπάτε τη φλούδα ή την πέτσα.

Η θερμότητα στις βρεφικές τροφές δεν κατανέμεται ομοιόμορφα.

- ▶ Μη ζεσταίνετε ποτέ βρεφικές τροφές μέσα σε κλειστά δοχεία.
- ▶ Απομακρύνετε πάντοτε το καπάκι ή το θήλαστρο.
- ▶ Μετά το ζέσταμα κουνάτε ή ανακατεύετε πάντοτε καλά.
- ▶ Ελέγχετε τη θερμοκρασία, προτού να δοθεί η τροφή στο παιδί.

Τα ζεστά φαγητά εκλύουν θερμότητα. Έτσι μπορούν τα μαγειρικά σκεύη να ζεσταθούν πολύ.

- ▶ Απομακρύνετε τα μαγειρικά σκεύη ή τα εξαρτήματα από το χώρο μαγειρέματος πάντοτε με μια πιάστρα κουζίνας.

Σε περίπτωση αεροστεγώς κλεισμένων τροφίμων, μπορεί να σκάσει η συσκευασία.

- ▶ Προσέχετε πάντοτε τα στοιχεία πάνω στη συσκευασία.
- ▶ Βγάζετε τα φαγητά πάντοτε με πιάστρες κουζίνας από τον χώρο μαγειρέματος.

Τα προσιτά μέρη/εξαρτήματα ζεσταίνονται πολύ κατά τη λειτουργία.

- ▶ Μην ακουμπάτε ποτέ τα καυτά μέρη/εξαρτήματα.
- ▶ Κρατάτε τα παιδιά μακριά.

Η μη ενδεδειγμένη χρήση της συσκευής είναι επικίνδυνη. Για παράδειγμα οι υπερθερμασμένες παντόφλες, τα υπερθερμασμένα μαξιλάρια σπόρων ή δημητριακών, σφουγγάρια, υγρά πανιά καθαρισμού και άλλα παρόμοια μπορούν να οδηγήσουν σε εγκαύματα.

- ▶ Μη στεγνώνετε ποτέ φαγητά ή ρούχα με τη συσκευή.
- ▶ Μη ζεσταίνετε ποτέ παντόφλες, μαξιλάρια σπόρων ή δημητριακών, σφουγγάρια, υγρά πανιά καθαρισμού και παρόμοια με τη συσκευή.
- ▶ Χρησιμοποιείτε τη συσκευή μόνο για την παρασκευή φαγητών και ποτών.

### **⚠ ΠΡΟΕΙΔΟΠΟΙΗΣΗ – Κίνδυνος ζεματίσματος!**

Κατά το ζέσταμα υγρών μπορεί να προκληθεί επιβράδυνση του βρασμού. Αυτό σημαίνει, ότι η θερμοκρασία βρασμού επιτυγχάνεται, χωρίς να εμφανιστούν οι τυπικές φυσαλίδες ατμού. Συνιστάται προσοχή ακόμη και σε περίπτωση ελάχιστης μόνο ανακίνησης του σκεύους. Το καυτό υγρό μπορεί ξαφνικά να βράσει και να πιτσιλίσει.

- ▶ Κατά το ζέσταμα τοποθετείτε πάντοτε ένα κουτάλι μέσα στο σκεύος. Έτσι εμποδίζεται η επιβράδυνση του βρασμού.

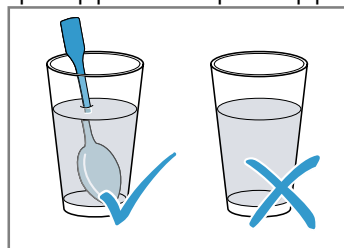

### **⚠ ΠΡΟΕΙΔΟΠΟΙΗΣΗ – Κίνδυνος τραυματισμού!**

Το ακατάλληλο μαγειρικό σκεύος μπορεί να ραγίσει. Τα μαγειρικά σκεύη από πορσελάνη και κεραμικό υλικό μπορεί να έχουν πολύ μικρές τρύπες στις λαβές και στα καπάκια. Πίσω από αυτές τις τρύπες υπάρχει ένας κενός χώρος. Η υγρασία που έχει εισχωρήσει στον κενό χώρο μπορεί να σπάσει τα μαγειρικά σκεύη.

- ▶ Χρησιμοποιείτε μόνο μαγειρικά σκεύη, κατάλληλα για μικροκύματα.

Σκεύη και δοχεία από μέταλλο ή σκεύη με μεταλλική διακόσμηση μπορούν σε περίπτωση καθαρής λειτουργίας μικροκυμάτων να οδηγήσουν στη δημιουργία σπινθήρων. Η συσκευή καταστρέφεται.

- ▶ Σε περίπτωση καθαρής λειτουργίας μικροκυμάτων μη χρησιμοποιείτε ποτέ μεταλλικά δοχεία.
- ▶ Χρησιμοποιείτε μόνο σκεύη κατάλληλα για μικροκύματα ή τα μικροκύματα σε συνδυασμό με έναν τρόπο ψησίματος.

### **⚠ ΠΡΟΕΙΔΟΠΟΙΗΣΗ – Κίνδυνος ηλεκτροπληξίας!**

Η συσκευή λειτουργεί με υψηλή τάση.

- ▶ Μην αφαιρέσετε ποτέ το περιβλήμα.

### **⚠ ΠΡΟΕΙΔΟΠΟΙΗΣΗ – Κίνδυνος σοβαρής βλάβης για την υγεία!**

Ο ανεπαρκής καθαρισμός μπορεί να καταστρέψει την επιφάνεια της συσκευής, να μειώσει τη διάρκεια ζωής και να οδηγήσει σε επικίνδυνες καταστάσεις, όπως για παράδειγμα διαρροή ενέργειας μικροκυμάτων.

- ▶ Καθαρίζετε τακτικά τη συσκευή και απομακρύνετε αμέσως τα υπολείμματα τροφίμων.
- ▶ Κρατάτε τον χώρο μαγειρέματος, τη στεγανοποίηση της πόρτας, την πόρτα και τον αναστολέα της πόρτας πάντοτε καθαρά.

→ "Καθαρισμός και φροντίδα", Σελίδα 20

Μη λειτουργείτε ποτέ τη συσκευή, όταν η πόρτα του χώρου μαγειρέματος ή η στεγανοποίηση της πόρτας έχουν υποστεί ζημιά. Μπορεί να εξέλθει ενέργεια μικροκυμάτων.

- ▶ Μη χρησιμοποιείτε ποτέ τη συσκευή, όταν η πόρτα του χώρου μαγειρέματος, η στεγανοποίηση της πόρτας ή το πλαστικό πλαίσιο της πόρτας έχουν υποστεί ζημιά.
- ▶ Αναθέτετε την επισκευή μόνο στο τμήμα εξυπηρέτησης πελατών.

Στις συσκευές χωρίς κάλυμμα περιβλήματος εξέρχεται ενέργεια μικροκυμάτων.

- ▶ Μην αφαιρείτε ποτέ το κάλυμμα περιβλήματος.
- ▶ Σε περίπτωση εργασιών συντήρησης ή επισκευής καλέστε την υπηρεσία τεχνικής εξυπηρέτησης πελατών.

## **2 Αποφυγή υλικών ζημιών**

### **2.1 Γενικά**

#### **ΠΡΟΣΟΧΗ!**

Οι ατμοί του οινοπνεύματος μπορούν να αναφλεγούν μέσα στον καυτό χώρο μαγειρέματος και να οδηγήσουν σε μια μόνιμη ζημιά στη συσκευή. Λόγω μιας εκρηκτικής ανάφλεξης η πόρτα της συσκευής μπορεί να ανοίξει απότομα και ενδεχομένως να πέσει κάτω. Τα τζάμια της πόρτας μπορεί να σπάσουν και να θρυμματιστούν. Λόγω της προκύπτουσας υποπίεσης ο χώρος μαγειρέματος μπορεί να παραμορφωθεί πολύ προς τα μέσα.

- ▶ Μην θερμαίνετε οινοπνευματώδη ποτά ( $\geq 15\%$  vol.) σε μη αραιωμένη κατάσταση (π.χ. για να περιχύσετε τα φαγητά).

Όταν βρίσκεται νερό στον καυτό χώρο μαγειρέματος, δημιουργείται υδρατμός. Λόγω της αλλαγής της θερμοκρασίας μπορούν να προκύψουν ζημιές.

- ▶ Μη χύνετε ποτέ νερό μέσα στον καυτό χώρο μαγειρέματος.

Η υγρασία στον χώρο μαγειρέματος για παρατεταμένο χρονικό διάστημα οδηγεί σε διάβρωση.

- ▶ Μετά από κάθε μαγείρεμα, σκουπίζετε το συμπύκνωμα. Μετά από μια λειτουργία με υψηλές θερμοκρασίες αφήνετε τον χώρο μαγειρέματος να κρυώνει μόνο κλειστός.
- ▶ Μην αποθηκεύετε υγρά τρόφιμα για παρατεταμένο χρονικό διάστημα στον κλειστό χώρο μαγειρέματος.
- ▶ Μην αποθηκεύετε φαγητά στον χώρο μαγειρέματος.
- ▶ Μη μαγκώνετε τίποτα στην πόρτα της συσκευής.

Εάν η στεγανοποίηση είναι πολύ λερωμένη, δεν κλείνει πλέον σωστά η πόρτα της συσκευής κατά τη λειτουργία. Οι γειτονικές προσόψεις των ντουλαπιών μπορεί να υποστούν ζημιά.

- ▶ Διατηρείτε τη στεγανοποίηση πάντα καθαρή.
- ▶ Μη λειτουργείτε τη συσκευή ποτέ με χαλασμένη στεγανοποίηση ή χωρίς στεγανοποίηση.

Η χρήση της πόρτας της συσκευής ως κάθισμα ή επιφάνεια εναπόθεσης, μπορεί να προκαλέσει ζημιά στην πόρτα.

- ▶ Μην κάθεστε, μην κρατιέστε ή μη στηρίζετε από την πόρτα της συσκευής.

Ανάλογα με τον τύπο της συσκευής, μπορεί τα εξαρτήματα, κατά το κλείσιμο της πόρτας της συσκευής, να γρατσουνίσουν το τζάμι της πόρτας.

- ▶ Τοποθετείτε τα εξαρτήματα μέχρι τέρμα μέσα στον χώρο μαγειρέματος.

## 2.2 Φούρνος μικροκυμάτων

Προσέχετε αυτές τις υποδείξεις, όταν χρησιμοποιείτε τον φούρνο μικροκυμάτων.

### ΠΡΟΣΟΧΗ!

Εάν ακουμπήσει μέταλλο πάνω στα τοιχώματα του χώρου μαγειρέματος δημιουργούνται σπινθήρες, που μπορεί να προκαλέσουν ζημιά στη συσκευή ή να καταστρέψουν το εσωτερικό τζάμι της πόρτας.

- ▶ Ένα μεταλλικό σώμα, π.χ. το κουτάλι στο ποτήρι, πρέπει να απέχει το λιγότερο 2 cm από τα τοιχώματα του χώρου μαγειρέματος και την εσωτερική πλευρά της πόρτας.

Τα αλουμινένια μπολ στη συσκευή μπορεί να δημιουργήσουν σπινθήρες. Στη συσκευή προκαλούνται ζημιές με τη δημιουργία ηλεκτρικών σπινθήρων.

- ▶ Μη χρησιμοποιείτε αλουμινένια μπολ στη συσκευή.

Η λειτουργία της συσκευής χωρίς φαγητά στον χώρο μαγειρέματος οδηγεί σε υπερφόρτωση.

- ▶ Μην ξεκινήσετε ποτέ τον φούρνο μικροκυμάτων χωρίς φαγητά στον χώρο μαγειρέματος. Εξάιρεση αποτελεί μια σύντομη δοκιμή μαγειρικού σκεύους.

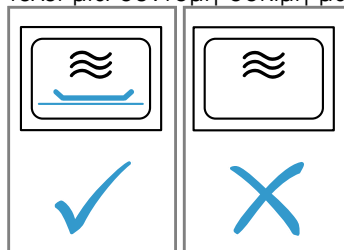

Η πολλαπλή διαδοχική παρασκευή από πόπ-κορν μικροκυμάτων με μια πολύ μεγάλη ισχύ μικροκυμάτων, μπορεί να οδηγήσει σε ζημιά του χώρου μαγειρέματος.

- ▶ Μεταξύ των παρασκευών αφήνετε τη συσκευή να κρυώσει για μερικά λεπτά.
- ▶ Μη ρυθμίζετε ποτέ μια πολύ μεγάλη ισχύ μικροκυμάτων.
- ▶ Χρησιμοποιείτε το πολύ 600 W.
- ▶ Τοποθετείτε τη σακούλα ποπ-κορν πάντοτε πάνω σε ένα γυάλινο πιάτο.

Με την αφαίρεση του καλύμματος προκαλείται ζημιά στην τροφοδοσία μικροκυμάτων.

- ▶ Μην αφαιρέσετε ποτέ το κάλυμμα της τροφοδοσίας μικροκυμάτων στον χώρο μαγειρέματος.

Ακατάλληλα σκεύη μπορεί να οδηγήσουν σε ζημιές.

- ▶ Κατά τη χρήση του γκριλ, της συνδυασμένης λειτουργίας μικροκυμάτων ή του θερμού αέρα χρησιμοποιείτε μόνο σκεύη, που αντέχει στις υψηλές θερμοκρασίες.

## 3 Προστασία περιβάλλοντος και οικονομία

### 3.1 Απόσυρση συσκευασίας

Τα υλικά συσκευασίας είναι φιλικά προς το περιβάλλον και επαναχρησιμοποιούμενα.

- ▶ Αποσύρετε τα επιμέρους εξαρτήματα ξεχωριστά, ανάλογα με το είδος.

### 3.2 Εξοικονόμηση ενέργειας

Αν ακολουθήσετε αυτές τις υποδείξεις, η συσκευή σας θα καταναλώνει λιγότερο ρεύμα.

Προθερμάνετε τη συσκευή μόνο, εάν το καθορίζουν η συνταγή ή οι προτεινόμενες ρυθμίσεις.

- Εάν δεν προθερμάνετε τη συσκευή εξοικονομείτε ενέργεια.

Χρησιμοποιείτε σκούρες, βαμμένες μαύρες ή εμαγιέ φόρμες ψησίματος.

- Αυτές οι φόρμες ψησίματος απορροφούν τη θερμότητα ιδιαίτερα καλά.

Παρασκευάζετε περισσότερα φαγητά το ένα μετά το άλλο ή παράλληλα.

- Ο χώρος μαγειρέματος μετά την πρώτη διαδικασία μαγειρέματος είναι ζεστός. Έτσι μικραίνει ο χρόνος μαγειρέματος για τα επόμενα φαγητά.

Σε περίπτωση μεγαλύτερων χρόνων μαγειρέματος απενεργοποιείτε τη συσκευή 10 λεπτά πριν τη λήξη του χρόνου μαγειρέματος.

- Η υπόλοιπη θερμότητα επαρκεί, για την ολοκλήρωση του μαγειρέματος του φαγητού.

Αφήνετε τα κατεψυγμένα φαγητά να ξεπαγώνουν πριν την παρασκευή.

- Εξοικονομάται η ενέργεια για το ξεπάγωμα των φαγητών.

Ανοίγετε την πόρτα της συσκευής κατά τη διάρκεια της λειτουργίας, όσο το δυνατό λιγότερο.

- Η θερμοκρασία στον χώρο μαγειρέματος διατηρείται και η συσκευή δεν πρέπει να επαναθερμάνει.

Ζέσταμα δύο φλιτζανιών υγρό ταυτόχρονα.

- Το ζέσταμα πολλών τροφίμων ταυτόχρονα απαιτεί λιγότερη ενέργεια από το ζέσταμα πολλών τροφίμων το ένα μετά το άλλο.

Αποκρύψτε την ώρα στην ετοιμότητα (Standby).

- Η συσκευή στη λειτουργία ετοιμότητας εξοικονομεί ενέργεια.

### Σημείωση:

Η συσκευή χρειάζεται:

- Στην κατάσταση ετοιμότητας με ενεργοποιημένη οθόνη ενδείξεων, το πολύ 1 W
- Στην κατάσταση ετοιμότητας με απενεργοποιημένη οθόνη ενδείξεων, το πολύ 0,5 W

## 4 Γνωριμία

### 4.1 Στοιχεία χειρισμού

Μέσω του πεδίου χειρισμού ρυθμίζετε όλες τις λειτουργίες της συσκευής σας και λαμβάνετε πληροφορίες για την κατάσταση λειτουργίας.

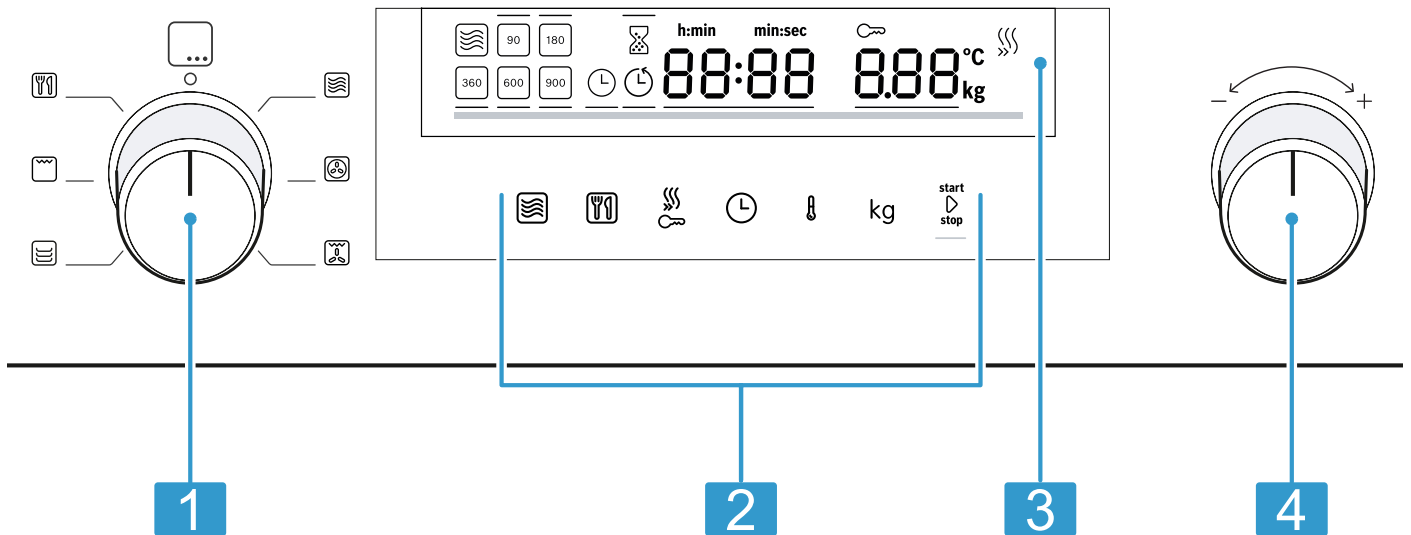

Ανάλογα με τον τύπο της συσκευής μπορεί να διαφέρουν οι λεπτομέρειες στην εικόνα, π.χ. χρώμα και σχήμα.

- |   |                                |
|---|--------------------------------|
| 1 | Διακόπτης επιλογής λειτουργίας |
| 2 | Πεδία αφής                     |
| 3 | Οθόνη ενδείξεων                |
| 4 | Περιστροφικός επιλογέας        |

#### Διακόπτης επιλογής λειτουργίας

Με τον διακόπτη επιλογής λειτουργίας ρυθμίζετε τους τρόπους ψησίματος και περαιτέρω λειτουργίες. Σε μερικές εκδόσεις συσκευών, είναι ο διακόπτης επιλογής λειτουργίας βυθιζόμενος.

Όταν στρέψετε τον διακόπτη επιλογής λειτουργίας από τη θέση μηδέν σε μια λειτουργία, διαρκεί μερικά δευτερόλεπτα, μέχρι η εκάστοτε λειτουργία να είναι διαθέσιμη.

#### Περιστροφικός επιλογέας

Με τον περιστροφικό διακόπτη αλλάζετε τις τιμές ρύθμισης, που εστιάζονται στην οθόνη ενδείξεων. Σε μερικές εκδόσεις συσκευών, είναι ο περιστροφικός επιλογέας βυθιζόμενος. Στις λίστες επιλογής, π.χ. στα προγράμματα, μετά το τελευταίο σημείο αρχίζει ξανά το πρώτο σημείο. Στις τιμές, π.χ. "Βάρος", πρέπει να γυρίσετε ξανά πίσω τον περιστροφικό διακόπτη, μόλις επιτευχθεί η ελάχιστη ή η μέγιστη τιμή.

#### Πεδία αφής

Τα πεδία αφής είναι ευαίσθητες στην αφή επιφάνειες. Για να επιλέξετε μια λειτουργία, πατήστε ελαφρά πάνω στο αντίστοιχο σύμβολο.

Σύμβολο	Όνομα	Χρήση
	Φούρνος μικροκυμάτων	Επιλέξτε τις βαθμίδες ισχύος του φούρνου μικροκυμάτων, ή ενεργοποιήστε πρόσθετα τη λειτουργία μικροκυμάτων σ' έναν τρόπο ψησίματος.



Σύμβολο	Όνομα	Χρήση
	Αυτόματο σύστημα προγραμμάτων	Κλήση του αυτόματου συστήματος προγραμμάτων.
	Γρήγορη προθέρμανση / Ασφάλεια παιδιών	Σύντομο πάτημα: Ενεργοποίηση/απενεργοποίηση της ταχείας προθέρμανσης. Παρατεταμένο πάτημα: Ενεργοποίηση/απενεργοποίηση της ασφάλειας παιδιών.
	Λειτουργίες χρόνου	Ρύθμιση του ρολογιού συναγερμού, της χρονικής διάρκειας ή της ώρας.
	Θερμοκρασία	Επιλογή της ρύθμισης της θερμοκρασίας.
kg	Βάρος	Επιλογή της ρύθμισης του βάρους.
start/stop	Έναρξη/Σταμάτημα	Σύντομο πάτημα: Εκκίνηση ή σταμάτημα της λειτουργίας. Παρατεταμένο πάτημα: Λήξη της λειτουργίας. Οι ρυθμίσεις επαναφέρονται.

### Οθόνη ενδείξεων

Στην οθόνη ενδείξεων βλέπετε τις τρέχουσες τιμές ρύθμισης ή τις δυνατότητες επιλογής.



**Ενεργή τιμή** Η τιμή που μπορεί να ρυθμιστεί απευθείας τονίζεται με λευκό χρώμα και είναι υπογραμμισμένη με μια κόκκινη δοκό. Την ενεργή τιμή, μπορείτε να την αλλάξετε με τον περιστροφικό διακόπτη.

**Παθητική τιμή** Τις τιμές, που δε βρίσκονται εντός παρένθεσης, δεν μπορείτε να τις αλλάξετε απευθείας. Όταν θέλετε να αλλάξετε μια τιμή, πρέπει πρώτα να ενεργοποιήσετε την τιμή.

### Στοιχεία της οθόνης ενδείξεων

Στη συνέχεια θα βρείτε τη σημασία των διάφορων στοιχείων της οθόνης ενδείξεων.

Σύμβολο	Όνομα	Σημασία
	Ρολόι συναγερμού	Όταν είναι μαρκαρισμένο το σύμβολο, δείχνει η οθόνη ενδείξεων τον χρόνο του ρολογιού συναγερμού.
	Χρονική διάρκεια	Όταν είναι μαρκαρισμένο το σύμβολο, δείχνει η οθόνη ενδείξεων τη χρονική διάρκεια.
	Ωρα	Όταν είναι μαρκαρισμένο το σύμβολο, δείχνει η οθόνη ενδείξεων την ώρα.
h:min	Ωρες/λεπτά	Ο χρόνος εμφανίζεται σε ώρες και λεπτά.
min:sec	Λεπτά/δευτερόλεπτα	Ο χρόνος εμφανίζεται σε λεπτά και δευτερόλεπτα.
	Ασφάλεια παιδιών	Όταν το σύμβολο είναι μαρκαρισμένο, η ασφάλεια παιδιών είναι ενεργοποιημένη.
	Ταχεία θέρμανση	Όταν το σύμβολο είναι μαρκαρισμένο, η ταχεία θέρμανση είναι ενεργοποιημένη.
°C	Θερμοκρασία	Η θερμοκρασία εμφανίζεται σε °C.
kg	Βάρος	Το βάρος εμφανίζεται σε κιλά.

### Ένδειξη θερμοκρασίας

Η ένδειξη της θερμοκρασίας δείχνει την πρόοδο της θέρμανσης.

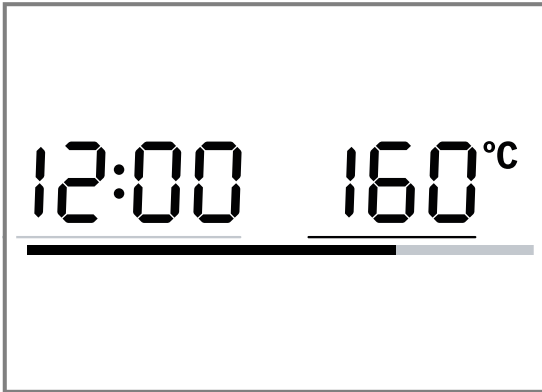

Μετά την έναρξη της λειτουργίας, δείχνει η κόκκινη γραμμή στο κάτω μέρος της οθόνης ένδειξης, την πρόοδο της θέρμανσης της θερμοκρασίας του χώρου μαγειρέματος. Η γραμμή γεμίζει κόκκινη ανάλογα με την πρόοδο της θέρμανσης. Όταν η γραμμή έχει γίνει εντελώς κόκκινη, η συσκευή έχει θερμανθεί. Στο γκριλ η γραμμή θέρμανσης είναι αμέσως κόκκινη.

Στον φούρνο μικροκυμάτων δεν υπάρχει καμία ένδειξη θερμοκρασίας.

Λόγω της θερμικής αδράνειας μπορεί η εμφανιζόμενη θερμοκρασία να διαφέρει λίγο από την πραγματική θερμοκρασία μέσα στον χώρο μαγειρέματος.

### Λειτουργία νυχτός

Για εξοικονόμηση ενέργειας, μειώνεται η φωτεινότητα της ένδειξης μεταξύ 22:00 - 05:59 αυτόματα σε μια χαμηλότερη τιμή.

## 4.2 Τρόποι ψησίματος

Εδώ θα βρείτε μια επισκόπηση των τρόπων ψησίματος. Λαμβάνετε συστάσεις σχετικά με τη χρήση των τρόπων ψησίματος.

Σύμβολο	Όνομα	Θερμοκρασία / Βαθμίδες	Χρήση
	Φούρνος μικροκυμάτων	Βαθμίδες ισχύος των μικροκυμάτων: <ul style="list-style-type: none"> <li>■ 90 W</li> <li>■ 180 W</li> <li>■ 360 W</li> <li>■ 600 W</li> <li>■ 900 W</li> </ul>	Για το ξεπάγωμα, μαγείρεμα και ζεσταμα φαγητών και υγρών.
	Θερμός αέρας	40 °C 100-230 °C	Φούσκωμα ζύμης μαγιάς, ξεπάγωμα τούρτας με σάντιγι. Για ψήσιμο στον φούρνο σε ένα επίπεδο.
	Συνδυασμός θερμού αέρα/γκριλ	100-230 °C	Ψήσιμο πουλερικών, ολόκληρων ψαριών ή μεγάλων κομματιών κρέατος.
	Προθέρμανση	30-70 °C	Προθέρμανση μαγειρικών σκευών.
	Γκριλ	Βαθμίδες γκριλ: <ul style="list-style-type: none"> <li>■ 1 = ασθενής</li> <li>■ 2 = μέτρια</li> <li>■ 3 = ισχυρή</li> </ul>	Ψήσιμο λεπτών κομματιών ψητού για γκριλ, όπως μπριζόλες, λουκάνικα ή τοστ. Φαγητά ογκρατέν.
	Προγράμματα	-	Για πολλά φαγητά υπάρχουν προγραμματισμένες εκ των προτέρων ρυθμίσεις.

## 4.3 Χώρος μαγειρέματος

Οι λειτουργίες του χώρου μαγειρέματος διευκολύνουν τη λειτουργία της συσκευής σας.

### Φωτισμός του χώρου μαγειρέματος

Όταν ανοίγετε την πόρτα της συσκευής, ενεργοποιείται ο φωτισμός του χώρου μαγειρέματος. Όταν παραμείνει η πόρτα της συσκευής για περισσότερο από 15 λεπτά ανοιχτή, απενεργοποιείται ξανά ο φωτισμός.

Στους περισσότερους τρόπους λειτουργίας ενεργοποιείται ο φωτισμός του χώρου μαγειρέματος, μόλις ξεκινήσει η λειτουργία. Όταν τελειώσει η λειτουργία, απενεργοποιείται ο φωτισμός του χώρου μαγειρέματος.

Εάν ο φωτισμός του χώρου μαγειρέματος θα ενεργοποιείται κατά τη λειτουργία, το καθορίζετε στις βασικές ρυθμίσεις. → Σελίδα 19

### Ανεμιστήρας ψύξης

Ο ανεμιστήρας ψύξης ενεργοποιείται και απενεργοποιείται σε περίπτωση που χρειάζεται. Ο ζεστός αέρας διαφεύγει από τις σχισμές αερισμού πάνω από την πόρτα της συσκευής.

**ΠΡΟΣΟΧΗ!**

Η κάλυψη των σχισμών αερισμού προκαλεί μια υπερθέρμανση της συσκευής.

► Μην καλύπτετε τις σχισμές αερισμού.

Για να κρυώσει μετά από μια λειτουργία γρηγορότερα ο χώρος μαγειρέματος, λειτουργεί ο ανεμιστήρας ψύξης ακόμα για λίγο χρόνο. Όταν η συσκευή λειτουργεί στη λειτουργία μικροκυμάτων, παραμένει η συσκευή κρύα, ο ανεμιστήρας ψύξης ενεργοποιείται όμως παρόλα αυτά. Ο ανεμιστήρας ψύξης μπορεί να συνεχίζει να λειτουργεί, ακόμα και όταν η λειτουργία μικροκυμάτων έχει ήδη τερματιστεί.

## 5 Εξαρτήματα

Χρησιμοποιείτε γνήσια εξαρτήματα. Είναι προσαρμοσμένα στη δική σας συσκευή.

Ανάλογα με τον τύπο της συσκευής μπορεί τα συμπαραδιδόμενα εξαρτήματα να διαφέρουν.

Εξαρτήματα	Χρήση
Σχάρα	<ul style="list-style-type: none"> <li>■ Σχάρα για το ψήσιμο γλυκών και φαγητού στη λειτουργία φούρνου.</li> <li>■ Σχάρα για ψήσιμο στο γκριλ, π.χ. για μπριζόλες, λουκάνικα ή τούστ</li> <li>■ Σχάρα ως επιφάνεια εναπόθεσης, π.χ. για φόρμες σουφλέ</li> </ul>

### 5.1 Περαιτέρω εξαρτήματα

Τα περαιτέρω εξαρτήματα μπορείτε να τα αγοράσετε στην υπηρεσία εξυπηρέτησης πελατών, στα ειδικά καταστήματα ή στο διαδίκτυο (Internet).

Μια μεγάλη προσφορά εξαρτημάτων για τη συσκευή σας, μπορείτε να βρείτε στο διαδίκτυο (Internet) ή στα φυλλάδια της εταιρείας μας.

[www.bosch-home.com](http://www.bosch-home.com)

Τα εξαρτήματα είναι ειδικά για κάθε συσκευή. Δίνετε κατά την αγορά πάντοτε τον ακριβή χαρακτηρισμό (Αριθ. Ε) της συσκευής σας.

Ποιο εξάρτημα είναι διαθέσιμο για τη συσκευή σας, θα το βρείτε στο Online-Shop ή στην υπηρεσία εξυπηρέτησης πελατών.

### Γυάλινη ψηλή φόρμα

Χρήση

- Καπαμάδες
- Σουφλέ

### Ταψί πίτσας

Χρήση

- Γλυκό του ταψιού (λαμαρίνας)
- Μπισκοτάκια

### Συμπύκνωμα

Κατά το μαγείρεμα μπορεί στον χώρο μαγειρέματος και στην πόρτα της συσκευής να εμφανιστεί συμπύκνωμα. Η εμφάνιση συμπυκνώματος είναι φυσιολογική και δεν επηρεάζει αρνητικά τη λειτουργία της συσκευής. Μετά το μαγείρεμα, σκουπίστε το συμπύκνωμα.



### 4.4 Πόρτα συσκευής

Εάν ανοίξετε την πόρτα της συσκευής κατά τη διάρκεια μιας τρέχουσας λειτουργίας, σταματάει η λειτουργία. Όταν η πόρτα της συσκευής είναι κλειστή, μπορείτε να συνεχίσετε τη λειτουργία με **start/stop**.

### 5.2 Ανάρτηση εξαρτήματος

Το εξάρτημα μπορεί να αναρτηθεί σε δύο θέσεις.

► Αναρτήστε το εξάρτημα έτσι, ώστε να μην ακουμπά την πόρτα της συσκευής.

	Αναρτήστε το εξάρτημα ψηλά.
	Αναρτήστε το εξάρτημα χαμηλά.

Ανάλογα με τον τύπο της συσκευής μπορεί τα συμπαραδιδόμενα εξαρτήματα να διαφέρουν.

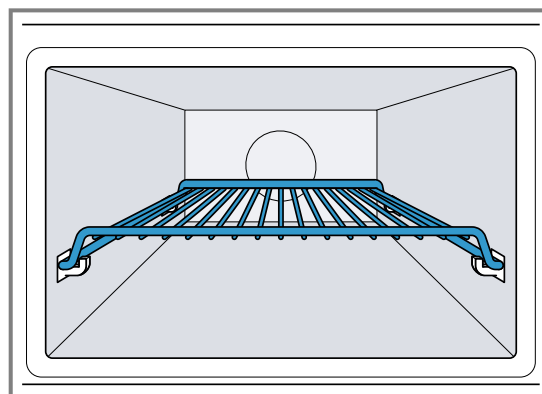

Η εικόνα δείχνει τη θέση ανάρτησης .

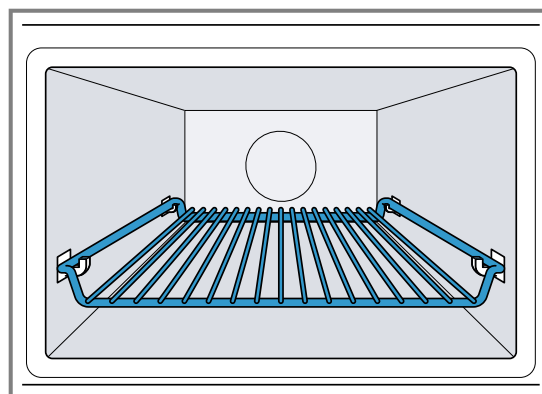

Η εικόνα δείχνει τη θέση ανάρτησης .

## 6 Πριν την πρώτη χρήση

Εκτελέστε τις ρυθμίσεις για την πρώτη θέση σε λειτουργία. Καθαρίστε τη συσκευή και τα εξαρτήματα.

### 6.1 Εκτέλεση της πρώτης θέσης σε λειτουργία

Μετά τη σύνδεση του ρεύματος ή μιας διακοπής ρεύματος, εμφανίζεται στην οθόνη ενδείξεων η προτροπή για τη ρύθμιση της ώρας. Μπορεί να διαρκέσει μερικά δευτερόλεπτα, μέχρι να εμφανιστεί η προτροπή.

- ▶ Συνδέστε τη συσκευή στο ρεύμα.
- ✓ Η τιμή 12:00 αναβοσβήνει στην οθόνη ενδείξεων και ανάβει το ☺.

#### Ρύθμιση της ώρας

1. Ρυθμίστε με τον περιστροφικό διακόπτη την ώρα.
  2. Πατήστε ☺.
- ✓ Η ώρα έχει ρυθμιστεί.

**Σημείωση:** Για να μειώσετε την κατανάλωση ενέργειας στη λειτουργία ετοιμότητας της συσκευής σας, μπορείτε να σβήσετε την ώρα.

### 6.2 Καθαρισμός της συσκευής πριν την πρώτη χρήση

Προτού παρασκευάσετε για πρώτη φορά με τη συσκευή ένα φαγητό, καθαρίστε τον χώρο μαγειρέματος και τα εξαρτήματα.

1. Βεβαιωθείτε, ότι δεν υπάρχουν υπολείμματα της συσκευασίας, εξαρτήματα ή άλλα αντικείμενα μέσα στον χώρο μαγειρέματος.
2. Κλείστε την πόρτα της συσκευής.
3. Με τον διακόπτη επιλογής λειτουργίας, ρυθμίστε "Θερμός αέρας" ☺.
4. Με τον περιστροφικό διακόπτη ρυθμίστε τη θερμοκρασία στους 180 °C.
5. Πατήστε start▷stop .
- ✓ Η συσκευή ξεκινά τη λειτουργία.
6. Μετά από μια ώρα πατήστε start▷stop .
7. Γυρίστε τον διακόπτη επιλογής λειτουργίας στη θέση μηδέν.
- ✓ Η συσκευή έχει καθαριστεί.
- ✓ Η συσκευή είναι απενεργοποιημένη.

### 6.3 Καθαρισμός των εξαρτημάτων

- ▶ Καθαρίστε τα εξαρτήματα καλά με διάλυμα απορρυπαντικού πιάτων και ένα μαλακό πανί καθαρισμού.

## 7 Βασικός χειρισμός

### 7.1 Ενεργοποίηση της συσκευής

- ▶ Γυρίστε τον διακόπτη επιλογής λειτουργίας, για να ενεργοποιήσετε τη συσκευή.
- ✓ Η συσκευή βρίσκεται σε ετοιμότητα λειτουργίας.
- ✓ Στην οθόνη ενδείξεων εμφανίζεται μια προτεινόμενη τιμή.

### 7.2 Απενεργοποίηση της συσκευής

Όταν δε χρησιμοποιείτε τη συσκευή σας, απενεργοποιήστε την. Όταν για μεγαλύτερη χρονική διάρκεια δεν έχει γίνει καμία ρύθμιση, απενεργοποιείται η συσκευή αυτόματα.

- ▶ Γυρίστε τον διακόπτη επιλογής λειτουργίας στη θέση μηδέν.
- ✓ Η συσκευή διακόπτει τις τρέχουσες λειτουργίες.
- ✓ Η οθόνη ενδείξεων δείχνει την ώρα.
- ✓ Μερικές ενδείξεις παραμένουν φανερές στην οθόνη ενδείξεων, ακόμη και με απενεργοποιημένη τη συσκευή.

### 7.3 Ρύθμιση του τρόπου ψησίματος και της θερμοκρασίας

1. Ρυθμίστε με τον διακόπτη επιλογής λειτουργίας τον επιθυμητό τρόπο ψησίματος.
- ✓ Στην οθόνη ενδείξεων εμφανίζεται μια προτεινόμενη τιμή.
2. Εάν είναι απαραίτητο, αλλάξτε τις ρυθμίσεις. Γι' αυτό πατήστε πάνω στο αντίστοιχο πεδίο και με τον περιστροφικό διακόπτη αλλάξτε την τιμή.

3. Πατήστε start▷stop .
- ✓ Η συσκευή ξεκινά τη λειτουργία.
- ✓ Ανάβει start▷stop .
- ✓ Η ένδειξη θερμοκρασίας γεμίζει στους τρόπους ψησίματος, στους οποίους έχει ρυθμιστεί μια θερμοκρασία.
4. Όταν χρειάζεται κατά την τρέχουσα λειτουργία, αλλάξτε με τον περιστροφικό διακόπτη τη θερμοκρασία.  
Στην τρέχουσα λειτουργία, δεν μπορείτε να ρυθμίσετε τη θερμοκρασία στους 40 °C.

### 7.4 Διακοπή της λειτουργίας

Μπορείτε να διακόψετε οποτεδήποτε τη λειτουργία.

1. Πατήστε start▷stop ή ανοίξτε την πόρτα της συσκευής.
- ✓ Η λειτουργία σταματά.
- ✓ Αναβοσβήνει start▷stop .
2. Για να συνεχίσετε τη λειτουργία, κλείστε την πόρτα της συσκευής και πατήστε start▷stop .
- ✓ Η λειτουργία συνεχίζεται.
- ✓ Ανάβει start▷stop .

### 7.5 Σταμάτημα της λειτουργίας

Μπορείτε να σταματήσετε οποτεδήποτε τη λειτουργία.

- ▶ Γυρίστε τον διακόπτη επιλογής λειτουργίας στη θέση μηδέν.

Μετά από μια διακοπή ή σταμάτημα της λειτουργίας μπορεί να συνεχίζει να λειτουργεί ο ανεμιστήρας ψύξης.

- ✓ Η συσκευή διακόπτει τις τρέχουσες λειτουργίες.

## 7.6 Ταχεία θέρμανση

Για την εξοικονόμηση χρόνου, μπορείτε να μειώσετε τον χρόνο θέρμανσης σε ορισμένους τρόπους ψησίματος από τη θερμοκρασία των 100 °C.

Σε αυτούς τους τρόπους ψησίματος μπορείτε να χρησιμοποιήσετε την ταχεία θέρμανση:

- Θερμός αέρας, εξαίρεση: Θερμός αέρας 40 °C
- Συνδυασμός θερμού αέρα/γκριλ

### Ρύθμιση της ταχείας θέρμανσης

Για να αποκτήσετε ένα ομοιόμορφο αποτέλεσμα μαγειρέματος, τοποθετήστε τα εξαρτήματα και το φαγητό στον χώρο μαγειρέματος, αφού πρώτα ολοκληρωθεί η ταχεία θέρμανση. Ρυθμίστε μια χρονική διάρκεια, αφού πρώτα λήξει η ταχεία θέρμανση.

1. Ρυθμίστε έναν κατάλληλο τρόπο ψησίματος και μια θερμοκρασία από 100 °C.
2. Πατήστε .
- ✓ Στην οθόνη ενδείξεων ανάβει .
3. Πατήστε **start** **stop**.
- ✓ Η ταχεία θέρμανση ξεκινά.
- ✓ Ανάβει **start** **stop**.

- ✓ Όταν επιτευχθεί η ρυθμισμένη θερμοκρασία, σταματά η ταχεία θέρμανση. Ηχεί ένα σήμα και στην οθόνη ενδείξεων σβήνει . Η συσκευή σας συνεχίζει να λειτουργεί με τον ρυθμισμένο τρόπο ψησίματος και τη ρυθμισμένη θερμοκρασία.
- ✓ Η ταχεία θέρμανση απενεργοποιείται αυτόματα το αργότερο μετά από 15 λεπτά.

### Σταμάτημα της ταχείας θέρμανσης

- ▶ Πατήστε .
- ✓ Στην οθόνη ενδείξεων σβήνει . Η συσκευή σας συνεχίζει να λειτουργεί με τον ρυθμισμένο τρόπο ψησίματος και τη ρυθμισμένη θερμοκρασία.

## 7.7 Απενεργοποίηση ασφαλείας

Για την προστασία σας, η συσκευή είναι εξοπλισμένη με μια διάταξη απενεργοποίησης ασφαλείας. Η συσκευή απενεργοποιείται αυτόματα, όταν βρισκόταν για μεγάλο χρονικό διάστημα σε λειτουργία.

Η χρονική διάρκεια μέχρι την απενεργοποίηση, εξαρτάται από τη ρύθμιση:

- Θερμός αέρας 40 °C και προθέρμανση: 24 ώρες
- Θερμός αέρας 100-230 °C και συνδυασμός θερμού αέρα/γκριλ: 5 ώρες
- Γκριλ: 90 λεπτά

Εάν η συσκευή απενεργοποιήθηκε από τη διάταξη απενεργοποίησης ασφαλείας, εμφανίζεται στην οθόνη ενδείξεων **E2**. Μπορείτε να επιβεβαιώσετε αυτό το μήνυμα, πατώντας **start** **stop**.

# 8 Φούρνος μικροκυμάτων

Με τα μικροκύματα μπορείτε να μαγειρέψετε, να ζεστάνετε να ψήσετε ή να ξεπαγώσετε ιδιαίτερα γρήγορα τα φαγητά. Τα μικροκύματα μπορείτε να τα χρησιμοποιήσετε μόνο τους ή σε συνδυασμό με έναν τρόπο ψησίματος.

Σε περίπτωση καθαρής λειτουργίας μικροκυμάτων, μπορείτε να τοποθετήσετε το σκεύος στον πάτο του χώρου μαγειρέματος ή πάνω στη σχάρα.

## 8.1 Βαθμίδες ισχύος των μικροκυμάτων

Εδώ θα βρείτε μια επισκόπηση των βαθμίδων ισχύος των μικροκυμάτων και τη χρήση τους.

Ισχύς μικροκυμάτων σε W	Μέγιστη χρονική διάρκεια	Χρήση
90 W	1:30 ώρες	Ξεπάγωμα ευαίσθητων φαγητών.
180 W	1:30 ώρες	Ξεπάγωμα φαγητών και συνέχιση του μαγειρέματος.
360 W	1:30 ώρες	Μαγείρεμα κρέατος και ψαριών ή ζέσταμα ευαίσθητων φαγητών.
600 W	1:30 ώρες	Ζέσταμα και μαγείρεμα φαγητών.
900 W	30 λεπτά	Ζέσταμα υγρών. Η μέγιστη ισχύς δεν προβλέπεται για τη θέρμανση φαγητών.

### Προτεινόμενες τιμές

Για κάθε ισχύ μικροκυμάτων, προτείνει η συσκευή μια χρονική διάρκεια. Την προτεινόμενη τιμή μπορείτε να την παραλάβετε ή να την αλλάξετε στην εκάστοτε περιοχή.

## 8.2 Κατάλληλα για μικροκύματα μαγειρικά σκεύη και εξαρτήματα

Για να θερμάνετε ομοιόμορφα τα φαγητά σας και για να μην προκαλέσετε ζημιά στη συσκευή σας, χρησιμοποιείτε κατάλληλα μαγειρικά σκεύη και εξαρτήματα. Προτού χρησιμοποιήσετε μαγειρικά σκεύη για τον φούρνο μικροκυμάτων, προσέχετε τα στοιχεία του κατασκευαστή. Σε περίπτωση αμφιβολίας, εκτελέστε μια δο-

κιμή των μαγειρικών σκευών. Δοκιμή των μαγειρικών σκευών για την καταλληλότητά τους για τον φούρνο μικροκυμάτων → Σελίδα 14

### Κατάλληλα για φούρνο μικροκυμάτων

Μαγειρικά σκεύη και εξαρτήματα	Αιτιολόγηση
Μαγειρικά σκεύη από υλικό ανθεκτικό στη θερμότητα και κατάλληλο για φούρνους μικροκυμάτων: <ul style="list-style-type: none"> <li>■ Ποτήρι</li> <li>■ Υαλοκεραμικό υλικό</li> <li>■ Πορσελάνη</li> <li>■ Ανθεκτικό στη θερμοκρασία πλαστικό</li> <li>■ Πλήρως εφυσάλωμένο κεραμικό χωρίς ρωγμές</li> </ul>	Το ανθεκτικό στη θερμότητα υλικό, δεν παθαίνει ζημιά από τα μικροκύματα.
Συμπαραδιδόμενα εξαρτήματα: Σχάρα	Η συμπαραδιδόμενη σχάρα είναι κατασκευασμένη για τη συσλευτή και για αυτό κατάλληλη για τον φούρνο μικροκυμάτων.
Μεταλλικά μαχαιροπήρουνα	Για να αποφύγετε την επιβράδυνση του βρασμού, μπορείτε να χρησιμοποιήσετε μαχαιροπήρουνα, π.χ. ένα κουτάλι στο ποτήρι. <b>Σημείωση:</b> Το μέταλλο μπορεί να δημιουργήσει σπινθήρες, που μπορούν να προκαλέσουν ζημιά στον χώρο μαγειρέματος και στο εσωτερικό τζάμι της πόρτας. Το μέταλλο πρέπει να απέχει το λιγότερο 2 cm από τα τοιχώματα του χώρου μαγειρέματος και την εσωτερική πλευρά της πόρτας.

### Μη κατάλληλα για φούρνο μικροκυμάτων

Μαγειρικά σκεύη και εξαρτήματα	Αιτιολόγηση
Μεταλλικά σκεύη	Το μέταλλο είναι αδιάπεραστο για τα μικροκύματα. Τα φαγητά δε θερμαίνονται ή θερμαίνονται πολύ λίγο.
Μαγειρικά σκεύη με χρυσαφένιες ή ασημένιες διακοσμώσεις	Οι χρυσαφένιες και ασημένιες διακοσμώσεις μπορούν με τα μικροκύματα να υποστούν ζημιά. Χρησιμοποιείτε τα μόνο, όταν ο κατασκευαστής εγγυάται, πως τα μαγειρικά σκεύη είναι κατάλληλα για φούρνους μικροκυμάτων.

### Κατάλληλα για φούρνο μικροκυμάτων στη λειτουργία Mikrokombi

Στη λειτουργία Mikrokombi μπορεί να ενεργοποιηθεί πρόσθετα μια βαθμίδα ισχύος μικροκυμάτων μέχρι 600 W W ενός τρόπου ψησίματος. Για αυτό μπορεί να χρησιμοποιηθούν μεταλλικές φόρμες στη λειτουργία Mikrokombi.

Μαγειρικά σκεύη και εξαρτήματα	Αιτιολόγηση
Συμπαραδιδόμενα εξαρτήματα	Τα συμπαραδιδόμενα εξαρτήματα δε δημιουργούν σπινθήρες στη λειτουργία Mikrokombi, π.χ. η σχάρα.
Φόρμες ψησίματος από μέταλλο	Τα γλυκά ροδοκοκκινίζουν επίσης από κάτω, επειδή οι φόρμες ψησίματος από μέταλλο έχουν καλύτερη θερμική αγωγιμότητα. <b>Σημείωση:</b> Το μέταλλο μπορεί να δημιουργήσει σπινθήρες, που μπορούν να προκαλέσουν ζημιά στον χώρο μαγειρέματος και στο εσωτερικό τζάμι της πόρτας. Το μέταλλο πρέπει να απέχει το λιγότερο 2 cm από τα τοιχώματα του χώρου μαγειρέματος και την εσωτερική πλευρά της πόρτας.

## 8.3 Δοκιμή των μαγειρικών σκευών για την καταλληλότητά τους για τον φούρνο μικροκυμάτων

Ελέγξτε τα μαγειρικά σκεύη ως προς την καταλληλότητά μικροκυμάτων με μια δοκιμή μαγειρικού σκεύους. Μόνο σε περίπτωση μιας δοκιμής μαγειρικού σκεύους επιτρέπεται να λειτουργήσετε τη συσκευή στη λειτουργία μικροκυμάτων χωρίς φαγητά.

### ΠΡΟΕΙΔΟΠΟΙΗΣΗ – Κίνδυνος ζεματίσματος!

Τα προσιτά μέρη/εξαρτήματα ζεσταίνονται πολύ κατά τη λειτουργία.

- ▶ Μην ακουμπάτε ποτέ τα καυτά μέρη/εξαρτήματα.
- ▶ Κρατάτε τα παιδιά μακριά.

1. Τοποθετήστε το άδειο μαγειρικό σκεύος μέσα στον χώρο μαγειρέματος.
2. Θέστε τη συσκευή για ½ - 1 λεπτό στη μέγιστη ισχύ.
3. Ξεκινήστε τη λειτουργία με **start/stop**.
4. Ελέγξτε αρκετές φορές το μαγειρικό σκεύος:
  - Όταν το μαγειρικό σκεύος είναι κρύο ή έχει τη θερμοκρασία του χεριού, τότε είναι κατάλληλο για τον φούρνο μικροκυμάτων.
  - Όταν το μαγειρικό σκεύος είναι καυτό ή δημιουργούνται σπινθήρες, διακόψτε τη δοκιμή του μαγειρικού σκεύους. Το μαγειρικό σκεύος είναι ακατάλληλο για τον φούρνο μικροκυμάτων.

## 8.4 Ρύθμιση του φούρνου μικροκυμάτων



Για διάφορα είδη φαγητών και τρόπων παρασκευής, βρίσκονται στη διάθεσή σας διάφορες βαθμίδες ισχύος και ρυθμίσεις.

**ΠΡΟΣΟΧΗ!**

Η λειτουργία της συσκευής χωρίς φαγητά στον χώρο μαγειρέματος οδηγεί σε υπερφόρτωση.

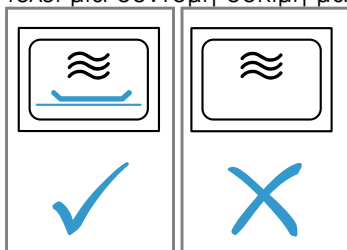
- ▶ Μην ξεκινήσετε ποτέ τον φούρνο μικροκυμάτων χωρίς φαγητά στον χώρο μαγειρέματος. Εξαιρέση αποτελεί μια σύντομη δοκιμή μαγειρικού σκεύους.



1. Προσέξτε τις Υποδείξεις ασφαλείας → Σελίδα 4 και τις Υποδείξεις για την αποφυγή υλικών ζημιών → Σελίδα 7.
2. Προσέξτε τις Υποδείξεις για μαγειρικά σκεύη και εξαρτήματα, κατάλληλα για μικροκύματα → Σελίδα 13.
3. Θέστε τον διακόπτη επιλογής λειτουργίας στο .
4. Για να ρυθμίσετε την επιθυμητή ισχύ μικροκυμάτων, πατήστε .
5. Με τον περιστροφικό διακόπτη, ρυθμίστε την επιθυμητή χρονική διάρκεια.
6. Ξεκινήστε τη λειτουργία με start▷stop . Με τον περιστροφικό διακόπτη μπορείτε να αλλάξετε οποτεδήποτε τη χρονική διάρκεια κατά τη διάρκεια της λειτουργίας.
  - ✓ Η χρονική διάρκεια τρέχει και η λειτουργία μικροκυμάτων ξεκινά.
  - ✓ Όταν λήξει η χρονική διάρκεια, τερματίζεται η λειτουργία μικροκυμάτων και ηχεί ένα σήμα.
7. Όταν το φαγητό είναι έτοιμο, θέστε τον διακόπτη επιλογής λειτουργίας στη θέση μηδέν.

**8.5 Χρονικά διαστήματα των ρυθμίσεων χρόνου**

Το χρονικό διάστημα κατά τη ρύθμιση μιας διάρκειας στη λειτουργία μικροκυμάτων, αλλάζει με το μήκος της χρονικής διάρκειας.

Διάρκεια λειτουργίας	Χρονικό διάστημα
0-1 λεπτά	5 δευτερόλεπτα
1-3 λεπτά	10 δευτερόλεπτα
3-15 λεπτά	30 δευτερόλεπτα
15 λεπτά - 1 ώρα	1 λεπτό
1 ώρα - 1 ώρα και 30 λεπτά	5 λεπτά

**8.6 Αλλαγή της ισχύος μικροκυμάτων**

- ▶ Πατήστε .
- Με πολλαπλό πάτημα περνάτε από τη μεγαλύτερη στη μικρότερη ισχύ μικροκυμάτων. Εάν προστεθεί η λειτουργία μικροκυμάτων μετά την εκκίνηση, τότε διακόπεται η λειτουργία της συσκευής. Ξεκινήστε τη λειτουργία με start▷stop .

**8.7 Διακοπή της λειτουργίας**

Μπορείτε να διακόψετε οποτεδήποτε τη λειτουργία.

1. Πατήστε start▷stop ή ανοίξτε την πόρτα της συσκευής.
  - ✓ Η λειτουργία σταματά.
  - ✓ Αναβοσβήνει start▷stop .
2. Για να συνεχίσετε τη λειτουργία, κλείστε την πόρτα της συσκευής και πατήστε start▷stop .
  - ✓ Η λειτουργία συνεχίζεται.
  - ✓ Ανάβει start▷stop .

**8.8 Σταμάτημα της λειτουργίας**



Μπορείτε να σταματήσετε οποτεδήποτε τη λειτουργία.

- ▶ Γυρίστε τον διακόπτη επιλογής λειτουργίας στη θέση μηδέν. Μετά από μια διακοπή ή σταμάτημα της λειτουργίας μπορεί να συνεχίζει να λειτουργεί ο ανεμιστήρας ψύξης.
  - ✓ Η συσκευή διακόπτει τις τρέχουσες λειτουργίες.



**8.9 Mikrokombi**

Για να μειώσετε τη διάρκεια μαγειρέματος, μπορείτε να χρησιμοποιήσετε μερικούς τρόπους ψησίματος σε συνδυασμό με μικροκύματα.

Η λειτουργία Mikrokombi είναι δυνατή με τους ακόλουθους τρόπους ψησίματος:

-  Θερμός αέρας
-  Συνδυασμός θερμού αέρα/γκριλ
-  Γκριλ

Εξαιρέσεις:

-  Ισχύς μικροκυμάτων 900 W
-  Θερμός αέρας 40 °C
-  Προθέρμανση μαγειρικών σκευών

**Ρύθμιση Mikrokombi**

Ενεργοποιήστε σ' έναν τρόπο ψησίματος πρόσθετα τον φούρνο μικροκυμάτων.

1. Θέστε τον διακόπτη επιλογής λειτουργίας σε έναν συνδυασμένο τρόπο ψησίματος.
  - ✓ Εμφανίζεται μια προτεινόμενη τιμή για τη θερμοκρασία.
2. Ρυθμίστε με τον περιστροφικό διακόπτη τη θερμοκρασία.
3. Για να ρυθμίσετε την επιθυμητή ισχύ μικροκυμάτων, πατήστε .
  - ✓ Εμφανίζεται μια προτεινόμενη τιμή για τη χρονική διάρκεια.
4. Ρυθμίστε με τον περιστροφικό διακόπτη τη χρονική διάρκεια.
5. Ξεκινήστε τη λειτουργία με start▷stop .
  - ✓ Η χρονική διάρκεια τρέχει και η λειτουργία Mikrokombi ξεκινά.
  - ✓ Όταν έχει λήξει η χρονική διάρκεια, τερματίζεται η λειτουργία Mikrokombi και ηχεί ένα σήμα.

**Αλλαγή της ισχύος μικροκυμάτων**

- ▶ Πατήστε .
- Με πολλαπλό πάτημα περνάτε από τη μεγαλύτερη στη μικρότερη ισχύ μικροκυμάτων. Εάν προστεθεί η λειτουργία μικροκυμάτων μετά την εκκίνηση, τότε διακόπεται η λειτουργία της συσκευής. Ξεκινήστε τη λειτουργία με start▷stop .

**Διακοπή της λειτουργίας**

Μπορείτε να διακόψετε οποτεδήποτε τη λειτουργία.

1. Πατήστε **start**▷**stop** ή ανοίξτε την πόρτα της συσκευής.
  - ✓ Η λειτουργία σταματά.
  - ✓ Αναβοσβήνει **start**▷**stop**.
2. Για να συνεχίσετε τη λειτουργία, κλείστε την πόρτα της συσκευής και πατήστε **start**▷**stop**.
  - ✓ Η λειτουργία συνεχίζεται.
  - ✓ Ανάβει **start**▷**stop**.

### Σταμάτημα της λειτουργίας

- Μπορείτε να σταματήσετε οποτεδήποτε τη λειτουργία.
- ▶ Γυρίστε τον διακόπτη επιλογής λειτουργίας στη θέση μηδέν.  
Μετά από μια διακοπή ή σταμάτημα της λειτουργίας μπορεί να συνεχίζει να λειτουργεί ο ανεμιστήρας ψύξης.
  - ✓ Η συσκευή διακόπτει τις τρέχουσες λειτουργίες.

### 8.10 Ζέσταμα και στέγνωμα του χώρου μαγειρέματος

Στεγνώνετε τον χώρο μαγειρέματος μετά από κάθε λειτουργία, για να μην παραμένει καθόλου υγρασία.

1. Αφήστε τη συσκευή να κρυώσει.
2. Απομακρύνετε αμέσως τη χοντρή ρύπανση από τον χώρο μαγειρέματος.
3. Σκουπίστε την υγρασία από τον πάτο του χώρου μαγειρέματος.

4. Με τον διακόπτη επιλογής λειτουργίας ρυθμίστε τον τρόπο ψήσιματος .
5. Πατήστε **!**.
6. Με τον περιστροφικό διακόπτη ρυθμίστε τη θερμοκρασία στους 150 °C.
7. Πατήστε δύο φορές το **!**.
  - ✓ Στην οθόνη ενδείξεων είναι μαρκαρισμένο το **!**.
8. Με τον περιστροφικό διακόπτη ρυθμίστε μια χρονική διάρκεια 15 λεπτών.
9. Ξεκινήστε τη λειτουργία με **start**▷**stop**.
  - ✓ Ξεκινά το στέγνωμα και τερματίζει μετά από 15 λεπτά.
10. Ανοίξτε την πόρτα της συσκευής, για να διαφύγει ο υδρατμός.

### 8.11 Στέγνωμα του χώρου μαγειρέματος με το χέρι

Στεγνώνετε τον χώρο μαγειρέματος μετά από κάθε λειτουργία, για να μην παραμένει καθόλου υγρασία.

1. Αφήστε τη συσκευή να κρυώσει.
2. Απομακρύνετε τη χοντρή ρύπανση από τον χώρο μαγειρέματος.
3. Στεγνώστε τον χώρο μαγειρέματος με ένα σφουγγάρι.
4. Αφήστε ανοιχτή την πόρτα της συσκευής για 1 ώρα, για να στεγνώσει εντελώς ο χώρος μαγειρέματος.

## 9 Αυτόματο σύστημα προγραμμάτων

Το αυτόματο σύστημα προγραμμάτων σας υποστηρίζει κατά την παρασκευή διαφορετικών φαγητών και επιλέγει αυτόματα τις ιδανικές ρυθμίσεις.

### 9.1 Υποδείξεις για τις ρυθμίσεις για τα φαγητά

- Για την επίτευξη ενός ιδανικού αποτελέσματος μαγειρέματος, προσέξτε αυτές τις υποδείξεις.
- Χρησιμοποιείτε μόνο άψογα τρόφιμα.
  - Χρησιμοποιείτε μόνο κρέας με θερμοκρασία ψυγείου.

### 9.2 Επισκόπηση των φαγητών

Η συσκευή σας ζητά να εισαγάγετε το βάρος. Μπορείτε να ρυθμίσετε μόνο βάρη εντός της προβλεπόμενης περιοχής βάρους.

#### Ξεπάγωμα

Σε περίπτωση καθαρής λειτουργίας μικροκυμάτων, μπορείτε να τοποθετήσετε το σκεύος στον πάτο του χώρου μαγειρέματος ή πάνω στη σχάρα.

Αριθ.	Φαγητά	Εξαρτήματα	Περιοχή βάρους σε κιλά	Υποδείξεις
P01	Κιμάς	ρηχό ανοιχτό σκεύος	0,2-1,0	Απομακρύνετε μετά το γύρισμα τον ήδη ξεπαγωμένο κιμά.
P02	Κομμάτια κρέατος	ρηχό ανοιχτό σκεύος	0,2-1,0	Αφαιρέστε το υγρό κατά το γύρισμα, σε καμία περίπτωση μην το επαναχρησιμοποιήσετε ή μην το φέρετε σε επαφή με άλλα τρόφιμα.



Αριθ.	Φαγητά	Εξαρτήματα	Περιοχή βάρους σε κιλά	Υποδείξεις
P03	Κοτόπουλα, κομμάτια κοτόπουλου	ρηχό ανοιχτό σκεύος	0,4-1,8	Αφαιρέστε το υγρό κατά το γύρισμα, σε καμία περίπτωση μην το επαναχρησιμοποιήσετε ή μην το φέρετε σε επαφή με άλλα τρόφιμα.
P04	Ψωμί	ρηχό ανοιχτό σκεύος	0,2-1,0	Ξεπαγώστε το ψωμί μόνο στην απαραίτητη ποσότητα. Γρήγορα μπαγιατεύει. Ξεχωρίστε τις φέτες, αν είναι δυνατόν.

### Προγράμματα μαγειρέματος

Σε περίπτωση καθαρής λειτουργίας μικροκυμάτων, μπορείτε να τοποθετήσετε το σκεύος στον πάτο του χώρου μαγειρέματος ή πάνω στη σχάρα.

Αριθ.	Φαγητά	Εξαρτήματα	Περιοχή βάρους σε κιλά	Υποδείξεις
P05	Ρύζι	κλειστό σκεύος	0,05-0,2	Μη χρησιμοποιήσετε ρύζι σε σακουλάκι μαγειρέματος. Το ρύζι αφρίζει πολύ κατά το μαγείρεμα. Ρυθμίστε το ακατέργαστο βάρος (χωρίς υγρό). Προσθέστε δύο έως δυόμισι φορές περισσότερη ποσότητα υγρού στο ρύζι.
P06	Πατάτες	κλειστό σκεύος	0,15-1,0	Κόψτε σε ομοιόμορφα μεγάλα κομμάτια. Προσθέστε 1 κουταλιά νερό ανά 100 g.
P07	Λαχανικά	κλειστό σκεύος	0,15-1,0	Κόψτε σε ομοιόμορφα μεγάλα κομμάτια. Προσθέστε 1 κουταλιά νερό ανά 100 g.

### Συνδυασμένα προγράμματα μαγειρέματος

Αριθ.	Φαγητά	Εξαρτήματα	Ύψος ανάρτησης	Περιοχή βάρους σε κιλά	Υποδείξεις
P08	Σουφλέ, κατεψυγμένο	ανοιχτό σκεύος	—	0,4-1,2	Το σουφλέ δεν πρέπει να έχει ύψος πάνω από 3 cm.
P09	Κοτόπουλο, ολόκληρο	ανοιχτό σκεύος	—	0,5-2,0	Η πλευρά του στήθους προς τα κάτω.
P10	Ροσμπίφ, μισοψημένο	ανοιχτό σκεύος	—	0,5-1,5	
P11	Ψητός χοιρινός σβέρκος	Κλειστό μαγειρικό σκεύος	—	0,5-2,0	
P12	Αρνί, μισοψημένο	κλειστό σκεύος	—	0,8-2,0	Αρνίσια σπάλα ή αρνίσιο μπούτι χωρίς κόκκαλα
P13	Ψητός κιμάς	ανοιχτό σκεύος	—	0,5-1,5	Ο ψητός κιμάς δεν πρέπει να έχει ύψος πάνω από 7 cm.
P14	Ψάρι, ολόκληρο	ανοιχτό σκεύος	—	0,3-1,0	Χαράξτε πρώτα την πέτσα του ψαριού. Τοποθετήστε το ψάρι στο σκεύος στη θέση "κολύμβησης".
P15	Ρύζι πιλάφι από φρέσκα υλικά	ψηλό, κλειστό σκεύος	—	0,05-0,2	Σε ένα μέρος ρυζιού προσθέστε τριπλάσια ποσότητα νερού και τετραπλάσια ποσότητα λαχανικών. Χρησιμοποιήστε μόνο φρέσκα υλικά. Εισαγάγετε μόνο το βάρος του ρυζιού.

### 9.3 Ρύθμιση φαγητού

1. Θέστε τον διακόπτη επιλογής λειτουργίας στο .
- ✓ Στην οθόνη ενδείξεων εμφανίζεται ο πρώτος αριθμός φαγητού και ένα προτεινόμενο βάρος.

2. Ρυθμίστε με τον περιστροφικό διακόπτη το επιθυμητό φαγητό.
3. Πατήστε kg.
4. Ρυθμίστε με τον περιστροφικό διακόπτη το βάρος.

- Πριν το ξεκίνημα, μπορεί με  $\text{kg}$  και  $\text{kg}$  να αλλάξετε με-  
ταξύ του φαγητού και του βάρους.
- ✓ Η συσκευή ρυθμίζει αυτόματα την κατάλληλη χρονική διάρκεια.
5. Πατήστε  $\text{start} \triangleright \text{stop}$ .
- Μετά το ξεκίνημα δεν μπορεί να αλλάξει πλέον το φαγητό και το βάρος. Το ρυθμισμένο βάρος μπορεί να εμφανιστεί με  $\text{kg}$ .
- ✓ Η συσκευή ξεκινά τη λειτουργία.
  - ✓ Ανάβει  $\text{start} \triangleright \text{stop}$ .
  - ✓ Η χρονική διάρκεια τρέχει φανερά.
  - ✓ Σε μερικά προγράμματα ηχεί ένα σύντομο σήμα, όταν πρέπει να ανακατέψετε ή να γυρίσετε το φαγητό.
6. Όταν η χρονική διάρκεια έχει λήξει:
- Ηχεί ένα σήμα. Η συσκευή σταματά να θερμαίνει.
  - Γυρίστε τον διακόπτη επιλογής λειτουργίας στη θέση μηδέν.

## 9.4 Διακοπή της λειτουργίας

Μπορείτε να διακόψετε οποτεδήποτε τη λειτουργία.

1. Πατήστε  $\text{start} \triangleright \text{stop}$  ή ανοίξτε την πόρτα της συσκευής.
  - ✓ Η λειτουργία σταματά.
  - ✓ Αναβοσβήνει  $\text{start} \triangleright \text{stop}$ .
2. Για να συνεχίσετε τη λειτουργία, κλείστε την πόρτα της συσκευής και πατήστε  $\text{start} \triangleright \text{stop}$ .
  - ✓ Η λειτουργία συνεχίζεται.
  - ✓ Ανάβει  $\text{start} \triangleright \text{stop}$ .

## 9.5 Σταμάτημα της λειτουργίας

Μπορείτε να σταματήσετε οποτεδήποτε τη λειτουργία.

- ▶ Γυρίστε τον διακόπτη επιλογής λειτουργίας στη θέση μηδέν.  
Μετά από μια διακοπή ή σταμάτημα της λειτουργίας μπορεί να συνεχίζει να λειτουργεί ο ανεμιστήρας ψύξης.
- ✓ Η συσκευή διακόπτει τις τρέχουσες λειτουργίες.

# 10 Λειτουργίες χρόνου

Η συσκευή σας διαθέτει λειτουργίες χρόνου, με τις οποίες μπορείτε να ρυθμίσετε τη χρονική διάρκεια της λειτουργίας καθώς και το ρολόι συναγερμού.

## 10.1 Εξακριβωση των λειτουργιών χρόνου

**Προϋπόθεση:** Εάν είναι ρυθμισμένες περισσότερες λειτουργίες χρόνου, ανάβουν τα αντίστοιχα σύμβολα. Κατά τη λειτουργία είναι διαθέσιμο το ρολόι συναγερμού και η χρονική διάρκεια. Στη λειτουργία αναμονής είναι διαθέσιμο το ρολόι συναγερμού και η ώρα.

- ▶ Πατήστε  $\ominus$ , μέχρι το  $\ominus$ ,  $\otimes$  ή το  $\odot$  να είναι εστιασμένο.
- ✓ Στην οθόνη ενδείξεων εμφανίζεται η εκάστοτε τιμή.

## 10.2 Αλλαγή ώρας

**Προϋπόθεση:** Για να αλλάξετε την ώρα, πρέπει η συσκευή να είναι απενεργοποιημένη.

1. Πατήστε δύο φορές το  $\ominus$ .
  - ✓ Στην οθόνη ενδείξεων εμφανίζεται  $\ominus$  και η ώρα.
2. Ρυθμίστε με τον περιστροφικό διακόπτη την ώρα.
3. Πατήστε  $\ominus$ .
  - ✓ Η ώρα έχει ρυθμιστεί.
  - ✓ Εάν δεν πατηθεί  $\ominus$ , παραλαμβάνεται μετά από μερικά δευτερόλεπτα η ρυθμισμένη τιμή.

**Σημείωση:** Για να μειώσετε την κατανάλωση ενέργειας στη λειτουργία ετοιμότητας της συσκευής σας, μπορείτε να σβήσετε την ώρα.

## 10.3 Χρονική διάρκεια

Μπορείτε να καθορίσετε ένα χρονικό διάστημα, μετά από το οποίο σταματά αυτόματα η λειτουργία. Η χρονική διάρκεια μπορεί να ρυθμιστεί το πολύ σε 23:59 ώρες.

### Ρύθμιση της χρονικής διάρκειας

1. Ρύθμιση του τρόπου ψησίματος και της θερμοκρασίας.

2. Πατήστε  $\ominus$ , μέχρι το  $\odot$  να είναι εστιασμένο.
3. Με τον περιστροφικό διακόπτη, ρυθμίστε την επιθυμητή χρονική διάρκεια.
4. Πατήστε  $\text{start} \triangleright \text{stop}$ .
  - ✓ Η συσκευή ξεκινά τη λειτουργία.
  - ✓ Ανάβει  $\text{start} \triangleright \text{stop}$ .
  - ✓ Η χρονική διάρκεια τρέχει φανερά.

## Τερματισμός της χρονικής διάρκειας

**Προϋπόθεση:** Ηχεί ένα σήμα. Η συσκευή σταματά να θερμαίνει. Στην οθόνη ενδείξεων εμφανίζεται  $00:00$ .

1. Πατήστε  $\ominus$ .
  - ✓ Το σήμα έχει απενεργοποιηθεί.
2. Γυρίστε τον διακόπτη επιλογής λειτουργίας στη θέση μηδέν.
  - ✓ Η συσκευή είναι απενεργοποιημένη.

## Αλλαγή της χρονικής διάρκειας

- ▶ Αλλάξτε με τον περιστροφικό διακόπτη τη χρονική διάρκεια.
- ✓ Μετά από μερικά δευτερόλεπτα, εμφανίζεται στην οθόνη ενδείξεων η αλλαγμένη χρονική διάρκεια.
- ✓ Η χρονική διάρκεια τρέχει φανερά.

## Σβήσιμο της χρονικής διάρκειας

1. Σε περίπτωση που είναι ρυθμισμένη η λειτουργία ρολογιού συναγερμού, πατήστε  $\ominus$ .
2. Θέστε με τον περιστροφικό διακόπτη τη χρονική διάρκεια στο  $00:00$ .
  - ✓ Μετά από μερικά δευτερόλεπτα σβήνεται η χρονική διάρκεια. Η συσκευή δε διακόπτει τη λειτουργία.

## 10.4 Ρολόι συναγερμού

Μπορείτε να καθορίσετε έναν χρόνο του ρολογιού συναγερμού, μετά το πέρας του οποίου ηχεί ένα σήμα. Μπορείτε να ρυθμίσετε έναν χρόνο ρολογιού συναγερμού από το μέγιστο 24 ώρες.

Η λειτουργία τρέχει ανεξάρτητα από τη λειτουργία της συσκευής και τις άλλες λειτουργίες χρόνου. Το σήμα του ρολογιού συναγερμού, διαφέρει από άλλα σήματα.

### Ρύθμιση του ρολογιού συναγερμού

1. Πατήστε  $\odot$ , μέχρι το  $\otimes$  να είναι εστιασμένο.
2. Ρυθμίστε με τον περιστροφικό διακόπτη τον επιθυμητό χρόνο του ρολογιού συναγερμού.
  - ✓ Μετά από μερικά δευτερόλεπτα δείχνει η συσκευή τον ρυθμισμένο χρόνο του ρολογιού συναγερμού.
  - ✓ Το ρολόι συναγερμού ξεκινά.
  - ✓ Στην οθόνη ενδείξεων ανάβει  $\otimes$ .
  - ✓ Ο χρόνος του ρολογιού συναγερμού τρέχει φανερά.

### Τερματισμός του ρολογιού συναγερμού

**Προϋπόθεση:** Ηχεί ένα σήμα. Στην οθόνη ενδείξεων εμφανίζεται  $00:00$ .

- ▶ Πατήστε ένα οποιοδήποτε σύμβολο.
- ✓ Το ρολόι συναγερμού είναι απενεργοποιημένο.

### Αλλαγή του ρολογιού συναγερμού

- ▶ Με τον περιστροφικό διακόπτη αλλάξετε τον χρόνο του ρολογιού συναγερμού.
- ✓ Μετά από μερικά δευτερόλεπτα δείχνει η συσκευή τον ρυθμισμένο χρόνο του ρολογιού συναγερμού.

### Σβήσιμο του ρολογιού συναγερμού

- ▶ Θέστε με τον περιστροφικό διακόπτη τον χρόνο του ρολογιού συναγερμού στο  $00:00$ .
- ✓ Το ρολόι συναγερμού είναι απενεργοποιημένο.

## 11 Ασφάλεια παιδιών

Ασφαλίστε τη συσκευή σας, για να μην ενεργοποιήσουν αθέλητα τα παιδιά τη συσκευή ή αλλάξουν τις ρυθμίσεις.

### 11.1 Ενεργοποίηση της ασφάλειας παιδιών

**Προϋπόθεση:** Η συσκευή είναι απενεργοποιημένη.

- ▶ Πατήστε  $\otimes$  περίπου για 4 δευτερόλεπτα.
- ✓ Το πεδίο χειρισμού είναι κλειδωμένο.
- ✓ Στην οθόνη ενδείξεων εμφανίζεται το σύμβολο  $\otimes$ .

- ✓ Όταν είναι ρυθμισμένος ένας χρόνος του ρολογιού συναγερμού, αυτός συνεχίζει να τρέχει. Όσο είναι ενεργοποιημένη η ασφάλεια παιδιών, δεν μπορεί να αλλάξει ο χρόνος του ρολογιού συναγερμού. Ηχητικά σήματα, π.χ. μετά το πέρας του χρόνου του ρολογιού συναγερμού, μπορούν να σταματήσουν με το πάτημα ενός οποιοδήποτε πλήκτρου

### 11.2 Απενεργοποίηση της ασφάλειας παιδιών

- ▶ Πατήστε  $\otimes$  περίπου για 4 δευτερόλεπτα.
- ✓ Το πεδίο χειρισμού είναι ξεκλειδωμένο.

## 12 Βασικές ρυθμίσεις

Μπορείτε να προσαρμόσετε τις βασικές ρυθμίσεις της συσκευής σας στις προσωπικές σας ανάγκες.

### 12.1 Επισκόπηση των βασικών ρυθμίσεων

Εδώ θα βρείτε μια επισκόπηση των βασικών ρυθμίσεων και των ρυθμίσεων εργοστασίου. Οι βασικές ρυθμίσεις εξαρτώνται από τον εξοπλισμό της συσκευής σας.

Ένδειξη	Βασική ρύθμιση	Επιλογή	Περιγραφή
$01$	Διάρκεια σήματος	$1$ = Μικρή = 10 δευτερόλεπτα $2$ = Μέτρια = 30 δευτερόλεπτα <sup>1</sup> $3$ = Μεγάλη = 2 λεπτά	Ρυθμίστε τη διάρκεια του σήματος μετά τη λήξη μιας διάρκειας ή του ρολογιού συναγερμού.
$02$	Ήχος πλήκτρου	$0$ = Off $1$ = On <sup>1</sup>	Ενεργοποίηση ή απενεργοποίηση των ήχων των πλήκτρων.
$03$	Φωτεινότητα της οθόνης ενδείξεων	$1$ = Χαμηλή $2$ = μεσαία <sup>1</sup> $3$ = Υψηλή	Ρύθμιση της φωτεινότητας της οθόνης ενδείξεων.
$04$	Ένδειξη χρόνου	$0$ = Off $1$ = On <sup>1</sup>	Ένδειξη της ώρας στην οθόνη ενδείξεων.

<sup>1</sup> Ρυθμίσεις εργοστασίου (ανάλογα με τον τύπο της συσκευής μπορεί να διαφέρουν)

Ένδειξη	Βασική ρύθμιση	Επιλογή	Περιγραφή
c05	Φωτισμός του χώρου μαγειρέματος	0 = Off 1 = On <sup>1</sup>	Ενεργοποίηση ή απενεργοποίηση του φωτισμού του χώρου μαγειρέματος.
c06	Ρυθμίσεις εργοστασίου	0 = Off <sup>1</sup> 1 = On	Επαναφορά των αλλαγμένων ρυθμίσεων στις ρυθμίσεις εργοστασίου.
c08	Ένταση ηχητικού σήματος	1 = Χαμηλή 2 = μεσαία <sup>1</sup> 3 = Υψηλή	Ρύθμιση της έντασης του ηχητικού σήματος.

<sup>1</sup> Ρυθμίσεις εργοστασίου (ανάλογα με τον τύπο της συσκευής μπορεί να διαφέρουν)

## 12.2 Αλλαγή των βασικών ρυθμίσεων

**Προϋπόθεση:** Η συσκευή πρέπει να είναι απενεργοποιημένη.

- Κρατήστε πατημένο για μερικά δευτερόλεπτα το ☹.
- ✓ Η οθόνη ενδείξεων δείχνει την πρώτη βασική ρύθμιση.
- Αλλάξτε με τον περιστροφικό διακόπτη τη βασική ρύθμιση.
3. Πατήστε ☹.
- ✓ Η οθόνη ενδείξεων δείχνει την επόμενη βασική ρύθμιση.

4. Επιλέξτε με ☹ όλες τις επιθυμητές βασικές ρυθμίσεις και αλλάξτε τις τιμές.

5. Για να αποθηκεύσετε τις αλλαγές, κρατήστε πατημένο για μερικά δευτερόλεπτα το ☹.

**Σημείωση:** Μετά από μια διακοπή ρεύματος, διατηρούνται οι αλλαγμένες βασικές ρυθμίσεις.

## 12.3 Διακοπή της αλλαγής των βασικών ρυθμίσεων

- ▶ Γυρίστε τον διακόπτη επιλογής λειτουργίας.
- ✓ Όλες οι αλλαγές απορρίπτονται και δεν αποθηκεύονται.

# 13 Καθαρισμός και φροντίδα

Για να παραμένει η συσκευή σας για μεγάλο χρονικό διάστημα λειτουργική, καθαρίζετε και φροντίζετε την προσεκτικά.

## 13.1 Υλικά καθαρισμού

Χρησιμοποιείτε μόνο κατάλληλα υλικά καθαρισμού.

### ⚠ ΠΡΟΕΙΔΟΠΟΙΗΣΗ – Κίνδυνος ηλεκτροπληξίας!

Μια εισχώρηση υγρασίας μπορεί να προκαλέσει ηλεκτροπληξία.

- ▶ Μη χρησιμοποιείτε συσκευές εκτόξευσης ατμού ή συσκευές καθαρισμού υψηλής πίεσης, για να καθαρίσετε τη συσκευή.

### ΠΡΟΣΟΧΗ!

Τα ακατάλληλα υλικά καθαρισμού καταστρέφουν τις επιφάνειες της συσκευής.

- ▶ Μη χρησιμοποιείτε κανένα ισχυρό απορρυπαντικό ή υλικά τριψίματος.
- ▶ Μη χρησιμοποιείτε ισχυρά αλκοολούχα υλικά καθαρισμού.
- ▶ Μη χρησιμοποιείτε κανένα σκληρό σύρμα τριψίματος ή σφουγγάρι καθαρισμού.
- ▶ Μη χρησιμοποιείτε κανένα ειδικό καθαριστικό για τον ζεστό καθαρισμό.
- ▶ Χρησιμοποιείτε υγρά καθαρισμού τζαμιών, ξύστρες γυαλιού ή μέσα φροντίδας ανοξειδωτού χάλυβα μόνο, όταν αυτά συνιστώνται στις οδηγίες καθαρισμού για το αντίστοιχο εξάρτημα.

Το αλάτι στα καινούργια πανιά σπογγώδους υφής μπορεί να καταστρέψει τις επιφάνειες.

- ▶ Πριν τη χρήση, πλένετε καλά τα νέα σφουγγαρόπανα.

Ποια υλικά καθαρισμού είναι κατάλληλα για τις ξεχωριστές επιφάνειες και τα ξεχωριστά εξαρτήματα, το μαθαίνετε στις αντίστοιχες οδηγίες καθαρισμού.

## 13.2 Καθαρισμός της συσκευής

Καθαρίζετε τη συσκευή όπως προβλέπεται, για να μην υποστούν ζημιά τα ξεχωριστά εξαρτήματα και οι ξεχωριστές επιφάνειες από έναν λάθος καθαρισμό ή από ακατάλληλα υλικά καθαρισμού.

### ⚠ ΠΡΟΕΙΔΟΠΟΙΗΣΗ – Κίνδυνος εγκαύματος!

Κατά τη διάρκεια της χρήσης ζεσταίνεται η συσκευή και τα εξαρτήματα που ακουμπιούνται.

- ▶ Δώστε προσοχή, για την αποφυγή της επαφής με τα θερμαντικά στοιχεία.
- ▶ Τα μικρά παιδιά, κάτω των 8 ετών, πρέπει να κρατούνται μακριά από τη συσκευή.

### ⚠ ΠΡΟΕΙΔΟΠΟΙΗΣΗ – Κίνδυνος πυρκαγιάς!

Τα υπολείμματα φαγητών, το λίπος και ο χυμός από το ψητό μπορούν να αναφλεγούν.

- ▶ Πριν από τη λειτουργία απομακρύνετε τη χοντρή ρύπανση από τον χώρο μαγειρέματος, τα θερμαντικά στοιχεία και από τα εξαρτήματα.

### ⚠ ΠΡΟΕΙΔΟΠΟΙΗΣΗ – Κίνδυνος τραυματισμού!

Το γρατσουνισμένο γυαλί της πόρτας της συσκευής μπορεί να ραγίσει.

- ▶ Μη χρησιμοποιείτε ισχυρά καθαριστικά τριψίματος ή κοφτερές μεταλλικές ξύστρες για τον καθαρισμό του τζαμιού της πόρτας της συσκευής, επειδή μπορεί να γρατσουνίσουν την επιφάνεια.

1. Προσέξτε τις υποδείξεις για τα υλικά καθαρισμού.  
→ Σελίδα 20

2. Προσέξτε τις υποδείξεις για τον καθαρισμό των εξαρτημάτων της συσκευής ή των επιφανειών.
3. Όταν δεν αναφέρεται κάτι διαφορετικό:
  - Καθαρίστε τα εξαρτήματα της συσκευής με ζεστό διάλυμα απορρυπαντικού πιάτων και ένα πανί καθαρισμού.
  - Στεγνώνετε με ένα μαλακό πανί.

### 13.3 Καθαρισμός του χώρου μαγειρέματος

1. Προσέξτε τις υποδείξεις για τα  
→ "Υλικά καθαρισμού", Σελίδα 20.
2. Χρησιμοποιείτε ζεστό διάλυμα απορρυπαντικού πιάτων ή ξιδόνερο για τον καθαρισμό.
3. Σε περίπτωση μεγάλης ρύπανσης, χρησιμοποιείτε απορρυπαντικά φούρνου. Χρησιμοποιείτε τα απορρυπαντικά φούρνου μόνο στον κρύο χώρο μαγειρέματος.  
Μη χρησιμοποιείτε σπρέι ηλεκτρικού φούρνου και άλλα δυνατά απορρυπαντικά φούρνου ή υλικά τριψίματος.  
Για την αποφυγή γρατσουνιών στην επιφάνεια, μη χρησιμοποιείτε σύρμα τριψίματος, τραχιά σφουγγάρια ή καθαριστικά κατσαρολών.  
**Συμβουλή:** Για την εξάλειψη των δυσάρεστων οσμών, ζεστάνετε ένα φλιτζάνι νερό με μερικές σταγόνες χυμό λεμονιού για 1 έως 2 λεπτά στη μέγιστη βαθμίδα ισχύος μικροκυμάτων. Για την αποφυγή της επιβράδυνσης βρασμού, τοποθετείτε πάντοτε ένα κουτάλι μέσα στο δοχείο.
4. Στεγνώστε με ένα μαλακό πανί.

### Καθαρισμός του γυάλινου πάτου

1. Προσέξτε τις υποδείξεις για τα  
→ "Υλικά καθαρισμού", Σελίδα 20.
2. Καθαρίζετε τον γυάλινο πάτο με ζεστό διάλυμα απορρυπαντικού πιάτων και ένα μαλακό πανί καθαρισμού.  
Μη χρησιμοποιείτε ξύστρες μετάλλου ή γυαλιού για τον καθαρισμό. Μην τρίβετε.
3. Στεγνώστε με ένα μαλακό πανί.

### 13.4 Καθαρισμός της μπροστινής πλευράς της συσκευής

#### ΠΡΟΣΟΧΗ!

- Ο ακατάλληλος καθαρισμός μπορεί να προκαλέσει ζημιά στην μπροστινή πλευρά της συσκευής.
- ▶ Μη χρησιμοποιείτε υγρά καθαρισμού τζαμιών, μεταλλικές ξύστρες ή ξύστρες γυαλιού για τον καθαρισμό.
  - ▶ Για την αποφυγή διάβρωσης στις μπροστινές πλευρές ανοξείδωτου χάλυβα, απομακρύνετε αμέσως τους λεκέδες από άλατα ασβεστίου, λίπος, κορν φλάουρ και τους λεκέδες από ασπράδι αυγού.
  - ▶ Στις επιφάνειες ανοξείδωτου χάλυβα χρησιμοποιείτε ειδικά μέσα φροντίδας ανοξείδωτου χάλυβα για ζεστές επιφάνειες.

1. Προσέξτε τις υποδείξεις για τα υλικά καθαρισμού.  
→ Σελίδα 20
2. Καθαρίζετε την μπροστινή πλευρά της συσκευής με ζεστό διάλυμα απορρυπαντικού πιάτων και με ένα πανί καθαρισμού.

**Σημείωση:** Μικρές διαφορές χρώματος στην μπροστινή πλευρά της συσκευής εμφανίζονται από τα διάφορα υλικά, π.χ. γυαλί, πλαστικό ή μέταλλο.

3. Στις μπροστινές πλευρές της συσκευής από ανοξείδωτο χάλυβα, επαλείψτε πολύ λεπτά τα μέσα φροντίδας ανοξείδωτου χάλυβα με ένα μαλακό πανί.  
Τα υλικά φροντίδας ανοξείδωτου χάλυβα μπορείτε να τα προμηθευτείτε στην υπηρεσία εξυπηρέτησης πελατών ή στα ειδικά καταστήματα.
4. Στεγνώστε με ένα μαλακό πανί.

### 13.5 Καθαρισμός του πεδίου χειρισμού

#### ΠΡΟΣΟΧΗ!

Ο ακατάλληλος καθαρισμός μπορεί να προκαλέσει ζημιά στο πεδίο χειρισμού.

- ▶ Μη σκουπίζετε ποτέ υγρά το πεδίο χειρισμού.

1. Προσέξτε τις υποδείξεις για τα υλικά καθαρισμού.  
→ Σελίδα 20
2. Καθαρίστε το πεδίο χειρισμού με ένα πανί από μικροΐνες ή με ένα μαλακό, υγρό πανί.
3. Στεγνώστε με ένα μαλακό πανί.

### 13.6 Καθαρισμός των εξαρτημάτων

1. Προσέξτε τις υποδείξεις για τα υλικά καθαρισμού.  
→ Σελίδα 20
2. Μουλιάστε τα καμένα υπολείμματα φαγητών με ένα υγρό πανί καθαρισμού και ζεστό διάλυμα απορρυπαντικού πιάτων.
3. Καθαρίστε τα εξαρτήματα καλά με ζεστό διάλυμα απορρυπαντικού πιάτων και ένα πανί καθαρισμού ή μια βούρτσα καθαρισμού.
4. Καθαρίζετε τη σχάρα με καθαριστικά ανοξείδωτου χάλυβα ή στο πλυντήριο των πιάτων.  
Σε περίπτωση μεγάλης ρύπανσης χρησιμοποιήστε ένα ανοξείδωτο σύρμα κουζίνας ή απορρυπαντικό φούρνου.
5. Στεγνώστε με ένα μαλακό πανί.

### 13.7 Συμβουλές για τη φροντίδα της συσκευής

Προσέξτε τις συμβουλές για τη φροντίδα της συσκευής, για να διατηρήσετε μόνιμα τη λειτουργία της συσκευής σας.

Μέτρο	Πλεονέκτημα
Διατηρείτε τη συσκευή πάντοτε καθαρή και απομακρύνετε αμέσως τη ρύπανση. Καθαρίζετε τον χώρο μαγειρέματος μετά από κάθε χρήση.	Η ρύπανση δεν κολλάει και δεν καίγεται.
Απομακρύνετε αμέσως τους λεκέδες από άλατα ασβεστίου, λίπος, κορν φλάουρ και ασπράδι αυγού.	Αποφύγετε τη διάβρωση.
Σε περίπτωση πολύ υγρών γλυκών χρησιμοποιήστε το ταψί πίτσας.	Ο χώρος μαγειρέματος δε λερώνεται τόσο πολύ.

Μέτρο	Πλεονέκτημα
Χρησιμοποιείτε στο ψητό ένα κατάλληλο μαγειρικό σκεύος, π.χ. μια ψηλή φόρμα.	Ο χώρος μαγειρέματος δε λερώνεται τόσο πολύ.
Ιδιαίτερα κατάλληλα υλικά καθαρισμού και φροντίδας μπορείτε να αγοράσετε στην υπηρεσία εξυπηρέτησης πελατών. Προσέξτε για αυτό τα εκάστοτε στοιχεία του κατασκευαστή.	

### 13.8 Καθαρισμός των τζαμιών της πόρτας

#### ΠΡΟΣΟΧΗ!

Ο ακατάλληλος καθαρισμός μπορεί να προκαλέσει ζημιά στα τζαμιά της πόρτας.

► Μη χρησιμοποιείτε ξύστρες γυαλιού.

1. Προσέξτε τις υποδείξεις για τα υλικά καθαρισμού. → Σελίδα 20
2. Καθαρίστε τα τζαμιά της πόρτας με ένα υγρό πανί καθαρισμού και υγρό καθαρισμού τζαμιών.  
**Σημείωση:** Οι σκιές στα τζαμιά της πόρτας, που φαίνονται σαν γρατσουνιές, είναι αντανάκλασεις φωτός του φωτισμού του χώρου μαγειρέματος.
3. Στεγνώστε με ένα μαλακό πανί.

### 13.9 Καθαρισμός της στεγανοποίησης της πόρτας

#### ΠΡΟΣΟΧΗ!

Ο ακατάλληλος καθαρισμός μπορεί να προκαλέσει ζημιά στη στεγανοποίηση της πόρτας.

► Μη χρησιμοποιείτε μεταλλικές ξύστρες ή ξύστρες γυαλιού για τον καθαρισμό.  
► Μη χρησιμοποιείτε μέσα καθαρισμού που χαράζουν.

1. Προσέξτε τις υποδείξεις για τα υλικά καθαρισμού. → Σελίδα 20
2. Καθαρίζετε τη στεγανοποίηση της πόρτας με ζεστό διάλυμα απορρυπαντικού πιάτων και με ένα μαλακό πανί καθαρισμού.

3. Στεγνώστε με ένα μαλακό πανί.

### 13.10 Στέγνωμα του χώρου μαγειρέματος με το χέρι

#### ⚠ ΠΡΟΕΙΔΟΠΟΙΗΣΗ – Κίνδυνος εγκαύματος!

Η συσκευή ζεσταίνεται κατά τη διάρκεια της λειτουργίας.

- Πριν τον καθαρισμό αφήστε τη συσκευή να κρυώσει.
1. Απομακρύνετε τη ρύπανση στον χώρο μαγειρέματος.
  2. Στεγνώνετε τον χώρο μαγειρέματος με ένα μαλακό πανί.
  3. Αφήνετε ανοιχτή την πόρτα της συσκευής, μέχρι να στεγνώσει εντελώς ο χώρος μαγειρέματος.

### 13.11 Υποστήριξη καθαρισμού

Η υποστήριξη καθαρισμού αποτελεί μια γρήγορη εναλλακτική λύση για τον ενδιάμεσο καθαρισμό του χώρου μαγειρέματος. Η υποστήριξη καθαρισμού μουλιάζει τη ρύπανση μέσω της εξάτμισης διαλύμματος απορρυπαντικού πιάτων. Στη συνέχεια, μπορεί η ρύπανση να απομακρυνθεί ευκολότερα.

#### ΠΡΟΣΟΧΗ!

Ένας μη ενδεδειγμένος καθαρισμός, μπορεί να προκαλέσει ζημιά στη συσκευή.

► Μη χύνετε ποτέ υγρό στον χώρο μαγειρέματος.

#### Ρύθμιση της υποστήριξης καθαρισμού

1. Βάλτε μερικές σταγόνες απορρυπαντικού πιάτων σ' ένα φλιτζάνι με νερό.
2. Τοποθετήστε ένα κουτάλι μέσα στο φλιτζάνι, για να αποφύγετε την επιβράδυνση του βρασμού.
3. Τοποθετήστε το φλιτζάνι στη μέση του χώρου μαγειρέματος.
4. Ρυθμίστε μια ισχύ μικροκυμάτων 600 W.
5. Ρυθμίστε μια διάρκεια 5 λεπτών.
6. Εκκινήστε τον φούρνο μικροκυμάτων.
7. Μετά το πέρας της διάρκειας, κρατήστε την πόρτα για περαιτέρω 3 λεπτά κλειστή.
8. Σκουπίστε τον χώρο μαγειρέματος με ένα μαλακό πανί.
9. Αφήστε τον χώρο μαγειρέματος να στεγνώσει με ανοιχτή την πόρτα.

## 14 Αποκατάσταση βλαβών

Τις μικρότερες βλάβες στη συσκευή σας μπορείτε να τις αποκαταστήσετε οι ίδιοι. Χρησιμοποιήστε τις πληροφορίες για την αποκατάσταση βλαβών, προτού έρθετε σε επαφή με την υπηρεσία εξυπηρέτησης πελατών. Έτσι αποφεύγετε άσκοπα έξοδα.

#### ⚠ ΠΡΟΕΙΔΟΠΟΙΗΣΗ – Κίνδυνος τραυματισμού!

Οι ακατάλληλες επισκευές είναι επικίνδυνες.

- Μόνο εκπαιδευμένο, ειδικευμένο προσωπικό επιτρέπεται να πραγματοποιήσει επισκευές στη συσκευή.
- Όταν η συσκευή είναι ελαττωματική καλέστε την υπηρεσία εξυπηρέτησης πελατών.  
→ "Υπηρεσία εξυπηρέτησης πελατών", Σελίδα 24

#### ⚠ ΠΡΟΕΙΔΟΠΟΙΗΣΗ – Κίνδυνος ηλεκτροπληξίας!

Οι ακατάλληλες επισκευές είναι επικίνδυνες.

- Μόνο εκπαιδευμένο γι' αυτό, ειδικευμένο προσωπικό επιτρέπεται να πραγματοποιήσει επισκευές στη συσκευή.
- Μόνο γνήσια ανταλλακτικά επιτρέπεται να χρησιμοποιηθούν για την επισκευή της συσκευής.
- Εάν το καλώδιο σύνδεσης στο δίκτυο του ρεύματος αυτής της συσκευής υποστεί ζημιά, πρέπει να αντικατασταθεί από τον κατασκευαστή ή την υπηρεσία εξυπηρέτησης πελατών του ή από ένα αντίστοιχα ειδικευμένο άτομο, για την αποφυγή επικινδύνων καταστάσεων.

## 14.1 Δυσλειτουργίες

<b>Βλάβη</b>	<b>Αιτίες και αντιμετώπιση προβλημάτων</b>
Η συσκευή δε λειτουργεί.	<p>Το φιλς του καλωδίου σύνδεσης στο δίκτυο του ρεύματος δεν είναι συνδεδεμένο.</p> <ul style="list-style-type: none"> <li>▶ Συνδέστε τη συσκευή στο δίκτυο του ρεύματος.</li> </ul> <p>Η ασφάλεια στο κιβώτιο ασφαλειών έπεσε.</p> <ul style="list-style-type: none"> <li>▶ Ελέγξτε την ασφάλεια στο κιβώτιο των ασφαλειών.</li> </ul> <p>Η παροχή ρεύματος έχει διακοπεί.</p> <ul style="list-style-type: none"> <li>▶ Ελέγξτε, εάν λειτουργεί ο φωτισμός χώρου ή οι άλλες συσκευές στον χώρο.</li> </ul> <p>Λειτουργική βλάβη</p> <ol style="list-style-type: none"> <li>1. Κατεβάστε την ασφάλεια στο κιβώτιο των ασφαλειών.</li> <li>2. Μετά από περίπου 10 δευτερόλεπτα ανεβάστε την ξανά</li> <li>✓ Εάν η βλάβη ήταν μια μόνο φορά, σβήνει το μήνυμα.</li> <li>3. Εάν το μήνυμα εμφανιστεί εκ νέου, καλέστε την υπηρεσία εξυπηρέτησης πελατών. Δώστε κατά την κλήση το ακριβές μήνυμα σφάλματος. → "Υπηρεσία εξυπηρέτησης πελατών", Σελίδα 24</li> </ol>
Η συσκευή δε θερμαίνει, στην οθόνη ενδείξεων αναβοσβήνει η άνω-κάτω τελεία.	<p>Η λειτουργία παρουσίασης είναι ενεργοποιημένη.</p> <ol style="list-style-type: none"> <li>1. Αποσυνδέστε τη συσκευή για λίγο από το δίκτυο του ρεύματος, κατεβάζοντας την ασφάλεια στο κιβώτιο των ασφαλειών και ανεβάζοντάς την ξανά.</li> <li>2. Απενεργοποιήστε τη λειτουργία παρουσίασης εντός 5 λεπτών, αλλάζοντας τη βασική ρύθμιση <math>\epsilon^7</math> στην τιμή <math>\bar{u}</math>.</li> </ol>
Η λειτουργία μικροκυμάτων διακόπτεται.	<p>Λειτουργική βλάβη</p> <ol style="list-style-type: none"> <li>1. Κατεβάστε την ασφάλεια στο κιβώτιο των ασφαλειών.</li> <li>2. Μετά από περίπου 10 δευτερόλεπτα ανεβάστε την ξανά</li> <li>✓ Εάν η βλάβη ήταν μια μόνο φορά, σβήνει το μήνυμα.</li> <li>3. Εάν το μήνυμα εμφανιστεί εκ νέου, καλέστε την υπηρεσία εξυπηρέτησης πελατών. Δώστε κατά την κλήση το ακριβές μήνυμα σφάλματος. → "Υπηρεσία εξυπηρέτησης πελατών", Σελίδα 24</li> </ol>
Τα φαγητά ζεσταίνονται αργότερα απ' ό,τι μέχρι τώρα.	<p>Ρυθμίστηκε μια πολύ μικρή βαθμίδα ισχύος μικροκυμάτων.</p> <ul style="list-style-type: none"> <li>▶ Επιλέξτε μια μεγαλύτερη βαθμίδα ισχύος μικροκυμάτων.</li> </ul> <p>Στη συσκευή τοποθετήθηκε μια μεγαλύτερη ποσότητα απ' ό,τι συνήθως.</p> <ul style="list-style-type: none"> <li>▶ Ρυθμίστε μια μεγαλύτερη χρονική διάρκεια. Η διπλάσια ποσότητα απαιτεί διπλάσιο χρόνο.</li> </ul> <p>Τα φαγητά ήταν πιο κρύα απ' ό,τι συνήθως.</p> <ul style="list-style-type: none"> <li>▶ Ανακατέψτε ή γυρίστε ενδιάμεσα το φαγητό.</li> </ul>
Ο φούρνος μικροκυμάτων δε λειτουργεί.	<p>Η πόρτα δεν είναι τελείως κλειστή.</p> <ul style="list-style-type: none"> <li>▶ Ελέγξτε, εάν έχουν μαγκώσει υπολείμματα φαγητού ή κάποιο ξένο σώμα στην πόρτα.</li> </ul> <p>Δεν πατήθηκε <math>\text{start} \triangleright \text{stop}</math>.</p> <ul style="list-style-type: none"> <li>▶ Πατήστε <math>\text{start} \triangleright \text{stop}</math>.</li> </ul>
Στην οθόνη ενδείξεων αναβοσβήνει 12:00 και το σύμβολο ☹ ανάβει.	<p>Η παροχή ρεύματος έχει διακοπεί.</p> <ul style="list-style-type: none"> <li>▶ Ρυθμίστε εκ νέου την ώρα. → "Ρύθμιση της ώρας", Σελίδα 12</li> </ul>
Η συσκευή δε βρίσκεται σε λειτουργία. Στην οθόνη ενδείξεων βρίσκεται μια χρονική διάρκεια.	<p>Δεν πατήθηκε <math>\text{start} \triangleright \text{stop}</math>.</p> <ul style="list-style-type: none"> <li>▶ Πατήστε <math>\text{start} \triangleright \text{stop}</math>.</li> </ul>

## 14.2 Υποδείξεις στο πεδίο ενδείξεων

Βλάβη	Αιτίες και αντιμετώπιση προβλημάτων
Στην οθόνη ενδείξεων εμφανίζεται μήνυμα με "D" ή "E", π.χ. D0111 ή E0111.	Λειτουργική βλάβη <ol style="list-style-type: none"> <li>1. Κατεβάστε την ασφάλεια στο κιβώτιο των ασφαλειών.</li> <li>2. Μετά από περίπου 10 δευτερόλεπτα ανεβάστε την ξανά. ✓ Εάν η βλάβη ήταν μια μόνο φορά, σβήνει το μήνυμα.</li> <li>3. Εάν το μήνυμα εμφανιστεί εκ νέου, καλέστε την υπηρεσία εξυπηρέτησης πελατών. Δώστε κατά την κλήση το ακριβές μήνυμα σφάλματος. → "Υπηρεσία εξυπηρέτησης πελατών", Σελίδα 24</li> </ol>
Στην οθόνη ενδείξεων εμφανίζεται το μήνυμα <b>ZE</b> .	Η αυτόματη απενεργοποίηση για λόγους ασφαλείας ενεργοποιήθηκε. <ul style="list-style-type: none"> <li>▶ Πατήστε ένα οποιοδήποτε πλήκτρο.</li> </ul>
Στην οθόνη ενδείξεων εμφανίζεται το μήνυμα <b>IEI</b> .	Υγρασία στο πεδίο χειρισμού. <ul style="list-style-type: none"> <li>▶ Αφήστε το πεδίο χειρισμού να στεγνώσει.</li> </ul>

## 15 Απόσυρση

### 15.1 Απόσυρση παλιάς συσκευής

Με την απόσυρση σύμφωνα με τους κανόνες προστασίας του περιβάλλοντος, μπορούν να επαναποκτηθούν πολύτιμες πρώτες ύλες.

1. Τραβήξτε το φιλτράρισμα του καλωδίου σύνδεσης στο δίκτυο του ρεύματος.
2. Κόψτε το καλώδιο σύνδεσης στο δίκτυο του ρεύματος.
3. Αποσύρετε τη συσκευή σύμφωνα με τους κανόνες προστασίας του περιβάλλοντος.

Πληροφορίες σχετικά με τους επίκαιρους τρόπους απόσυρσης θα βρείτε στο ειδικό κατάστημα ή στην αρμόδια τοπική Δημοτική Αρχή σας.



Αυτή η συσκευή χαρακτηρίζεται σύμφωνα με την ευρωπαϊκή οδηγία 2012/19/EE περί ηλεκτρικών και ηλεκτρονικών συσκευών (waste electrical and electronic equipment - WEEE). Η οδηγία προκαθορίζει τα πλαίσια για μια απόσυρση και αξιοποίηση των παλιών συσκευών με ισχύ σ' όλη την ΕΕ.

## 16 Υπηρεσία εξυπηρέτησης πελατών

Λεπτομερείς πληροφορίες για τον χρόνο εγγύησης και τους όρους εγγύησης στη χώρα σας θα λάβετε από την υπηρεσία εξυπηρέτησης πελατών της εταιρείας μας, τον έμπορό σας ή την ιστοσελίδα μας.

Όταν έρθετε σε επαφή με την υπηρεσία εξυπηρέτησης πελατών, χρειάζεστε τον αριθμό προϊόντος (E-Nr.) και τον αριθμό κατασκευής (FD) της συσκευής σας.

Τα στοιχεία επικοινωνίας της υπηρεσίας εξυπηρέτησης πελατών θα τα βρείτε στον συνημμένο κατάλογο της υπηρεσίας εξυπηρέτησης πελατών ή στην ιστοσελίδα μας.

Αυτό το προϊόν περιλαμβάνει πηγές φωτός της κατηγορίας ενεργειακής απόδοσης G. Οι πηγές φωτός είναι διαθέσιμες ως ανταλλακτικό και επιτρέπεται να αντικατασταθούν μόνο από εκπαιδευμένο για αυτό ειδικευμένο προσωπικό.

### 16.1 Αριθμός προϊόντος (E-Nr.) και αριθμός κατασκευής (FD)

Τον αριθμό προϊόντος (E-Nr.) και τον αριθμό κατασκευής (FD) θα τους βρείτε στην πινακίδα τύπου της συσκευής.

Την πινακίδα τύπου με τους αριθμούς θα τη βρείτε, ανοίγοντας την πόρτα της συσκευής.



Για να βρείτε ξανά γρήγορα τα στοιχεία της συσκευής σας και τον αριθμό τηλεφώνου της υπηρεσίας εξυπηρέτησης πελατών, μπορείτε να τα σημειώσετε.

## 17 Έτσι πετυχαίνει

Για διάφορα φαγητά θα βρείτε εδώ τις κατάλληλες ρυθμίσεις καθώς και τα καλύτερα εξαρτήματα και μαγειρικά σκεύη. Τις συστάσεις τις έχουμε προσαρμόσει ιδανικά για τη συσκευή σας.



## 17.1 Αυτός είναι ο καλύτερος τρόπος, για να προχωρήσετε

**Συμβουλή:** Για μια επιλογή φαγητών, έχει η συσκευή σας προγραμματισμένες ρυθμίσεις. Εάν θέλετε να καθοδηγηθείτε από τη συσκευή, χρησιμοποιήστε το αυτόματο σύστημα προγραμμάτων.

### **⚠ ΠΡΟΕΙΔΟΠΟΙΗΣΗ – Κίνδυνος εγκαύματος!**

Τα τρόφιμα με σκληρό κέλυφος ή πέτσα μπορεί να εκραγούν κατά τη διάρκεια, αλλά και μετά από το ζέσταμα.

- ▶ Μη μαγειρεύετε ποτέ αυγά στο κέλυφος ή μη ζεστάνετε ποτέ σφιχτοβρασμένα αυγά στο κέλυφος.
- ▶ Μη μαγειρεύετε ποτέ οστρακοειδή ή μαλακόστρακα.
- ▶ Σε περίπτωση τηγανητήν αυγών ή αυγών σε ποτήρι, τρυπάτε προηγουμένως τον κρόκο.
- ▶ Σε περίπτωση τροφίμων με σκληρή φλούδα ή πέτσα, όπως π.χ. μήλα, ντομάτες, πατάτες ή λουκάνικα, μπορεί το κέλυφος να σκάσει. Πριν το ζέσταμα τρυπάτε τη φλούδα ή την πέτσα.

### **ΠΡΟΣΟΧΗ!**

Τα όξινα τρόφιμα μπορούν να καταστρέψουν τη δικτυωτή σχάρα

- ▶ Μην βάζετε όξινα τρόφιμα, όπως π.χ. φρούτα ή ψητό για γκριλ καρυκευμένο με όξινη μαρινάδα απευθείας πάνω στη σχάρα.

### **Σημείωση: Σημείωση για άτομα αλλεργικά στο νικέλιο**

Σε σπάνιες περιπτώσεις, μικρά ίχνη νικελίου μπορεί να περάσουν στα τρόφιμα.

1. Επιλέξτε ένα κατάλληλο φαγητό από τις επισκοπήσεις.

#### **Συμβουλές**

- Όταν χρησιμοποιήσετε τη συσκευή για πρώτη φορά, προσέξτε αυτές τις βασικές πληροφορίες:
    - → "Ασφάλεια", Σελίδα 2
    - → "Συμπύκνωμα", Σελίδα 11
  - Όταν δεν μπορείτε να βρείτε ακριβώς το φαγητό ή την εφαρμογή, που θέλετε να παρασκευάσετε ή να εκτελέσετε, προσανατολιστείτε σ' ένα παρόμοιο φαγητό.
2. Απομακρύνετε τα εξαρτήματα από τον χώρο μαγειρέματος.
  3. Επιλέξτε κατάλληλα σκεύη και εξαρτήματα.

## Ξεπάγωμα με μικροκύματα

### **Σημείωση:**

Υποδείξεις παρασκευής

- Χρησιμοποιείτε ανοιχτά μαγειρικά σκεύη, κατάλληλα για μικροκύματα.
- Γυρίστε ή ανακατέψτε τα φαγητά ενδιάμεσα 2 έως 3 φορές. Κατά το γύρισμα αφαιρέστε το υγρό από το ξεπάγωμα.

Χρησιμοποιείτε τα σκεύη και τα εξαρτήματα, που αναφέρονται στις συστάσεις ρύθμισης.

4. Προθερμάνετε τη συσκευή μόνο, εάν το καθορίζουν η συνταγή ή οι προτεινόμενες ρυθμίσεις.
5. Ρυθμίστε τη συσκευή αντίστοιχα με τις συστάσεις ρύθμισης.

### 6. **⚠ ΠΡΟΕΙΔΟΠΟΙΗΣΗ – Κίνδυνος ζεματίσματος!**

Κατά το άνοιγμα της πόρτας της συσκευής μπορεί να εξέλθει καυτός ατμός. Ο ατμός, ανάλογα με τη θερμοκρασία, δε φαίνεται.

- ▶ Ανοίγεται προσεκτικά την πόρτα της συσκευής.
- ▶ Κρατάτε τα παιδιά μακριά.

Όταν είναι έτοιμο το φαγητό, απενεργοποιήστε τη συσκευή.

## 17.2 Ξεπάγωμα, ζέσταμα και μαγείρεμα με μικροκύματα

Συστάσεις ρύθμισης για το ξεπάγωμα, ζέσταμα και μαγείρεμα με μικροκύματα.

Η διάρκεια εξαρτάται από τα σκεύη και τη θερμοκρασία, τη σύσταση και την ποσότητα των τροφίμων. Γι' αυτόν το λόγο δίνονται στους πίνακες όρια τιμών. Αρχίστε με τη χαμηλότερη τιμή και ρυθμίστε την, εάν είναι απαραίτητο, την επόμενη φορά σε μια υψηλότερη τιμή. Εάν χρησιμοποιείτε άλλες ποσότητες, από αυτές που δίνονται στους πίνακες, ακολουθήστε τον εμπειρικό κανόνα: Διπλάσια ποσότητα - σχεδόν διπλάσια διάρκεια, μισή ποσότητα - μισή διάρκεια.

### **Συμβουλές για το ξεπάγωμα, ζέσταμα και μαγείρεμα με μικροκύματα**

Προσέξτε αυτές τις συμβουλές για καλά αποτελέσματα κατά το ξεπάγωμα, ζέσταμα και μαγείρεμα με μικροκύματα.

<b>Επιθυμία</b>	<b>Συμβουλή</b>
Θέλετε να μαγειρέψετε μια διαφορετική ποσότητα, από αυτήν που αναφέρεται στον πίνακα.	Αυξήστε ή μειώστε τους χρόνους μαγειρέματος, σύμφωνα με τον ακόλουθο πρακτικό κανόνα: <ul style="list-style-type: none"> <li>■ Διπλάσια ποσότητα = σχεδόν διπλάσιος χρόνος</li> <li>■ Μισή ποσότητα = μισός χρόνος</li> </ul>

- Τα ευαίσθητα μέρη, όπως π.χ. πόδια και φτερούγες κοτόπουλου ή λιπαρά ακρινά μέρη ψητών, μπορείτε να τα σκεπάσετε με μικρά τεμάχια αλουμινόχαρτου. Το αλουμινόχαρτο δεν επιτρέπεται να έρθει σε επαφή με τα τοιχώματα του χώρου μαγειρέματος. Μετά την παρέλευση του μισού χρόνου ξεπαγώματος, μπορείτε να αφαιρέσετε το αλουμινόχαρτο.

Φαγητό	Εξαρτήματα / Εξαρτήματα σκευών / Σκεύη	Ισχύς μικροκυμάτων σε W	Διάρκεια σε λεπτά
Κρέας ολόκληρο κομμάτι βοδινό, μοσχαρίσιο ή χοιρινό (με και χωρίς κόκκαλα), 800 g	Ανοιχτό μαγειρικό σκεύος	1. 180 2. 90	1. 15 2. 10-20
Κρέας ολόκληρο κομμάτι βοδινό, μοσχαρίσιο ή χοιρινό (με και χωρίς κόκκαλα), 1,0 kg	Ανοιχτό μαγειρικό σκεύος	1. 180 2. 90	1. 20 2. 15-25
Κρέας ολόκληρο κομμάτι βοδινό, μοσχαρίσιο ή χοιρινό (με και χωρίς κόκκαλα), 1,5 kg	Ανοιχτό μαγειρικό σκεύος	1. 180 2. 90	1. 30 2. 20-30
Κρέας σε κομμάτια ή φέτες βοδινό μοσχαρίσιο ή χοιρινό, 200 g <sup>1</sup>	Ανοιχτό μαγειρικό σκεύος	1. 180 2. 90	1. 3 2. 10-15
Κρέας σε κομμάτια ή φέτες βοδινό, μοσχαρίσιο ή χοιρινό, 500 g <sup>1</sup>	Ανοιχτό μαγειρικό σκεύος	1. 180 2. 90	1. 5 2. 15-20
Κρέας σε κομμάτια ή φέτες βοδινό μοσχαρίσιο ή χοιρινό 800 g <sup>1</sup>	Ανοιχτό μαγειρικό σκεύος	1. 180 2. 90	1. 8 2. 15-20
Κιμάς, ανάμεικτος, 200 g <sup>2</sup>	Ανοιχτό μαγειρικό σκεύος	90	10-15
Κιμάς, ανάμεικτος, 500 g <sup>2</sup>	Ανοιχτό μαγειρικό σκεύος	1. 180 2. 90	1. 5 2. 10-15
Κιμάς, ανάμεικτος, 800 γρ.	Ανοιχτό μαγειρικό σκεύος	1. 180 2. 90	1. 10 2. 5-10
Πουλερικά ή κομμάτια πουλερικών, 600 g	Ανοιχτό μαγειρικό σκεύος	1. 180 2. 90	1. 8 2. 10-15
Πουλερικά ή κομμάτια πουλερικών, 1,2 kg	Ανοιχτό μαγειρικό σκεύος	1. 180 2. 90	1. 15 2. 25-35
Πάπια, 2,0 kg	Ανοιχτό μαγειρικό σκεύος	1. 180 2. 90	1. 20 2. 30-40
Φιλέτο ψαριού, κοτολέτα ψαριού ή φέτες, 400 g <sup>1</sup>	Ανοιχτό μαγειρικό σκεύος	1. 180 2. 90	1. 5 2. 10-15
Ψάρι ολόκληρο, 300 g	Ανοιχτό μαγειρικό σκεύος	1. 180 2. 90	1. 3 2. 10-15
Ψάρι ολόκληρο, 600 g	Ανοιχτό μαγειρικό σκεύος	1. 180 2. 90	1. 8 2. 10-15
Λαχανικά, π.χ. αρακάς, 300 g	Ανοιχτό μαγειρικό σκεύος	180	10-15
Λαχανικά, π.χ. αρακάς, 600 g	Ανοιχτό μαγειρικό σκεύος	1. 180 2. 90	1. 8 2. 5-10
Φρούτα, π.χ. σμέουρα, 300 g <sup>1</sup>	Ανοιχτό μαγειρικό σκεύος	180	7-10
Φρούτα, π.χ. σμέουρα, 500 g <sup>1</sup>	Ανοιχτό μαγειρικό σκεύος	1. 180 2. 90	1. 8 2. 5-10
Βούτυρο, απόψυξη, 125 g	Ανοιχτό μαγειρικό σκεύος	1. 180 2. 90	1. 1 2. 2-4
Βούτυρο, απόψυξη, 250 g	Ανοιχτό μαγειρικό σκεύος	1. 360 2. 90	1. 1 2. 2-4
Ψωμί ολόκληρο, 500 g	Ανοιχτό μαγειρικό σκεύος	1. 180 2. 90	1. 6 2. 5-10
Ψωμί ολόκληρο, 1,0 kg	Ανοιχτό μαγειρικό σκεύος	1. 180 2. 90	1. 12 2. 15-25

<sup>1</sup> Χωρίστε τα ξεπαγωμένα κομμάτια μεταξύ τους.

<sup>2</sup> Απομακρύνετε το ήδη ξεπαγωμένο κρέας.

<sup>3</sup> Ξεπαγώνετε μόνο γλυκά χωρίς γλάσο, σαντιγί, ζελατίνη ή κρέμα.

Φαγητό	Εξαρτήματα / Εξαρτήματα σκευών / Σκεύη	Ισχύς μικροκυμάτων σε W	Διάρκεια σε λεπτά
Κέικ, στεγνό, π.χ. παντεσπάνι, 500 g <sup>3</sup>	Ανοιχτό μαγειρικό σκεύος	90	15-25
Κέικ, στεγνό, π.χ. παντεσπάνι, 750 g <sup>3</sup>	Ανοιχτό μαγειρικό σκεύος	1. 180 2. 90	1. 5 2. 10-15
Κέικ, ζουμερό, π.χ. τάρτα φρούτων, γερμανικό cheesecake, 500 g <sup>3</sup>	Ανοιχτό μαγειρικό σκεύος	1. 180 2. 90	1. 5 2. 10-15
Κέικ, ζουμερό, π.χ. τάρτα φρούτων, γερμανικό cheesecake, 750 g <sup>3</sup>	Ανοιχτό μαγειρικό σκεύος	1. 180 2. 90	1. 7 2. 10-15

<sup>1</sup> Χωρίστε τα ξεπαγωμένα κομμάτια μεταξύ τους.

<sup>2</sup> Απομακρύνετε το ήδη ξεπαγωμένο κρέας.

<sup>3</sup> Ξεπαώνετε μόνο γλυκά χωρίς γλάσο, σαντιγί, ζελατίνη ή κρέμα.

## Ξεπάγωμα και ζέσταμα κατεψυγμένων τροφίμων

### Σημείωση:

Υποδείξεις παρασκευής

- Χρησιμοποιείτε κλειστά μαγειρικά σκεύη, κατάλληλα για μικροκύματα. Μπορείτε επίσης να χρησιμοποιήσετε ένα πιάτο ή ένα καπάκι μικροκυμάτων για κάλυψη. Αφαιρέστε τα έτοιμα φαγητά από τη συσκευασία.
- Κατανέμετε τα φαγητά μέσα στο μαγειρικό σκεύος σε μικρό κατά το δυνατόν ύψος. Τα λεπτά φαγητά μαγειρεύονται γρηγορότερα απ' ό,τι τα χοντρά.
- Γυρίστε ή ανακατέψτε τα φαγητά ενδιάμεσα 2 έως 3 φορές.
- Αφήστε τα φαγητά μετά το ξεπάγωμα 1-2° λεπτά να ηρεμήσουν.
- Τα φαγητά αποδίδουν θερμότητα στα μαγειρικά σκεύη. Το μαγειρικό σκεύος μπορεί να ζεσταθεί πάρα πολύ. Χρησιμοποιείτε πιάστρες κουζίνας.

Φαγητό	Εξαρτήματα / Σκεύη	Ισχύς μικροκυμάτων σε W	Διάρκεια σε λεπτά
Μενού, κυρίως πιάτο, έτοιμο γεύμα, 300-400 g	Κλειστό μαγειρικό σκεύος	600	10-15
Σούπα, 400 g	Κλειστό μαγειρικό σκεύος	600	8-15
Γιαχνί, 500 g	Κλειστό μαγειρικό σκεύος	600	10-15
Γιαχνί, 1 kg	Κλειστό μαγειρικό σκεύος	600	20-25
Φέτες ή κομμάτια κρέατος σε σάλτσα, π.χ. γκούλας, 500 g	Κλειστό μαγειρικό σκεύος	600	25-30
Φέτες ή κομμάτια κρέατος σε σάλτσα, π.χ. γκούλας, 1 kg	Κλειστό μαγειρικό σκεύος	600	25-30
Ψάρι, π.χ. κομμάτια φιλέτου, 400 g	Κλειστό μαγειρικό σκεύος	600	10-15
Ψάρι, π.χ. κομμάτια φιλέτου, 800 g	Κλειστό μαγειρικό σκεύος	600	18-20
Συνοδευτικά, π.χ. ρύζι, μακαρονάκια, μαγειρεμένα, 250 g <sup>1</sup>	Κλειστό μαγειρικό σκεύος	600	2-5
Συνοδευτικά, π.χ. ρύζι, μακαρονάκια, μαγειρεμένα, 500 g <sup>1</sup>	Κλειστό μαγειρικό σκεύος	600	8-10
Λαχανικά, π.χ. αρακάς, μπρόκολο, καρότα, προμαγειρεμένα, 300 g <sup>1</sup>	Κλειστό μαγειρικό σκεύος	600	5-8
Λαχανικά, π.χ. αρακάς, μπρόκολο, καρότα, προμαγειρεμένα, 600 g <sup>1</sup>	Κλειστό μαγειρικό σκεύος	600	14-17
Σπανάκι πουρέ, 500 g	Κλειστό μαγειρικό σκεύος	600	11-16

<sup>1</sup> Προσθέστε στο φαγητό λίγο νερό.

## Ζέσταμα φαγητών με μικροκύματα

### ⚠ ΠΡΟΕΙΔΟΠΟΙΗΣΗ – Κίνδυνος ζεματίσματος!

Κατά το ζέσταμα υγρών μπορεί να προκληθεί επιβράδυνση του βρασμού. Αυτό σημαίνει, ότι η θερμοκρασία βρασμού επιτυγχάνεται, χωρίς να εμφανιστούν οι τυπικές φυσαλίδες ατμού. Συνιστάται προσοχή ακόμη και σε περίπτωση ελάχιστης μόνο ανακίνησης του σκεύους. Το καυτό υγρό μπορεί ξαφνικά να βράσει και να πιτσιλίζει.

- ▶ Κατά το ζέσταμα τοποθετείτε πάντοτε ένα κουτάλι μέσα στο σκεύος. Έτσι εμποδίζεται η επιβράδυνση του βρασμού.

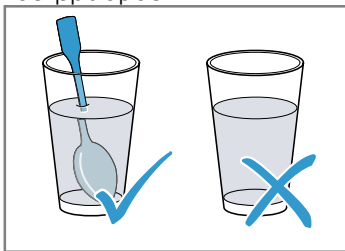

### ΠΡΟΣΟΧΗ!

Εάν ακουμπήσει μέταλλο πάνω στα τοιχώματα του χώρου μαγειρέματος δημιουργούνται σπινθήρες, που μπορεί να προκαλέσουν ζημιά στη συσκευή ή να καταστρέψουν το εσωτερικό τζάμι της πόρτας.

- ▶ Ένα μεταλλικό σώμα, π.χ. το κουτάλι στο ποτήρι, πρέπει να απέχει το λιγότερο 2 cm από τα τοιχώματα του χώρου μαγειρέματος και την εσωτερική πλευρά της πόρτας.

Φαγητό	Εξαρτήματα / Σκεύη	Ισχύς μικροκυμάτων σε W	Διάρκεια σε λεπτά
Μενού, κυρίως πιάτο, έτοιμο γεύμα, περ. 400 g	Ανοιχτό μαγειρικό σκεύος	600	5-10
Ροφήματα, 200 ml	Ποτήρι Βάλτε το κουτάλι στο ποτήρι.	900	1-2
Ροφήματα, 500 ml	Ποτήρι Βάλτε το κουτάλι στο ποτήρι.	900	2-4
Βρεφικές τροφές, π.χ. μπουκάλια γάλακτος, 150 ml <sup>1</sup>	Τοποθετείτε το μπουκαλάκι χωρίς θήλαστρο ή καπάκι πάνω στον πάτο του χώρου μαγειρέματος.	360	1-2
Σούπα, 2 φλιτζάνια από 175 g	Ανοιχτό μαγειρικό σκεύος	900	4-5
Σούπα, 4 φλιτζάνια από 175 g	Ανοιχτό μαγειρικό σκεύος	900	5-6
Φέτες ή κομμάτια κρέατος σε σάλτσα, π.χ. γκούλας, 500 g	Κλειστό μαγειρικό σκεύος	600	10-15
Γιαχνί, 400 g	Κλειστό μαγειρικό σκεύος	600	5-10
Γιαχνί, 800 g	Κλειστό μαγειρικό σκεύος	600	10-15
Λαχανικά, 150 g <sup>2</sup>	Ανοιχτό μαγειρικό σκεύος	600	2-3
Λαχανικά, 300 g <sup>2</sup>	Ανοιχτό μαγειρικό σκεύος	600	3-5

<sup>1</sup> Μετά το ζέσταμα κουνάτε ή ανακατεύετε καλά. Ελέγχετε τη θερμοκρασία.

<sup>2</sup> Προσθέστε στο φαγητό λίγο νερό.

### Σημείωση:

Υποδείξεις παρασκευής

- Χρησιμοποιείτε κλειστά μαγειρικά σκεύη, κατάλληλα για μικροκύματα. Μπορείτε επίσης να χρησιμοποιήσετε ένα πιάτο ή ένα καπάκι μικροκυμάτων για κάλυψη. Αφαιρέστε τα έτοιμα φαγητά από τη συσκευασία.
- Κατανέμετε τα φαγητά μέσα στο μαγειρικό σκεύος σε μικρό κατά το δυνατόν ύψος. Τα λεπτά φαγητά μαγειρεύονται γρηγορότερα απ' ό,τι τα χοντρά.
- Γυρίστε ή ανακατέψτε τα φαγητά ενδιάμεσα 2 έως 3 φορές.
- Αφήστε τα φαγητά μετά το ξεπάγωμα 1-2<sup>ο</sup> λεπτά να ηρεμήσουν.
- Τα φαγητά αποδίδουν θερμότητα στα μαγειρικά σκεύη. Το μαγειρικό σκεύος μπορεί να ζεσταθεί πάρα πολύ. Χρησιμοποιείτε πιάστρες κουζίνας.
- Βρεφικές τροφές:
  - Τοποθετείτε το μπουκαλάκι χωρίς θήλαστρο ή καπάκι πάνω στη σχάρα.
  - Μετά το ζέσταμα κουνάτε ή ανακατεύετε καλά.
  - Ελέγχετε οπωσδήποτε τη θερμοκρασία της βρεφικής τροφής.

## Μαγείρεμα με μικροκύματα

### Σημείωση:

Υποδείξεις παρασκευής

- Χρησιμοποιείτε κλειστά μαγειρικά σκεύη, κατάλληλα για μικροκύματα. Μπορείτε επίσης να χρησιμοποιήσετε ένα πιάτο ή ένα καπάκι μικροκυμάτων για κάλυψη. Αφαιρέστε τα έτοιμα φαγητά από τη συσκευασία.
- Κατανέμετε τα φαγητά μέσα στο μαγειρικό σκεύος σε μικρό κατά το δυνατόν ύψος. Τα λεπτά φαγητά μαγειρεύονται γρηγορότερα απ' ό,τι τα χοντρά.

- Αφήστε τα φαγητά μετά το ξεπάγωμα 1-2° λεπτά να ηρεμήσουν.
- Τα φαγητά αποδίδουν θερμότητα στα μαγειρικά σκεύη. Το μαγειρικό σκεύος μπορεί να ζεσταθεί πάρα πολύ. Χρησιμοποιείτε πιάστρες κουζίνας.
- Η χαρακτηριστική γεύση των φαγητών διατηρείται σε μεγάλο βαθμό. Χρησιμοποιείτε οικονομικά το αλάτι και τα μπαχαρικά.
- Κόψτε τα λαχανικά και τις πατάτες σε ομοιόμορφα μεγάλα κομμάτια. Ανά 100 g προσθέστε 1-2 κουταλιές νερό. Ενδιάμεσα ανακατέψτε.
- Προσθέστε διπλάσια ποσότητα υγρού στο ρύζι.

Φαγητό	Εξαρτήματα / Σκεύη	Ισχύς μικροκυμάτων σε W	Διάρκεια σε λεπτά
Κοτόπουλο ολόκληρο, φρέσκο, χωρίς εντόσθια, 1,3 kg	Κλειστό μαγειρικό σκεύος	600	30-35
Φιλέτο ψαριού, φρέσκο, 400 γρ.	Κλειστό μαγειρικό σκεύος	600	10-15
Λαχανικά, φρέσκα, 250 g	Κλειστό μαγειρικό σκεύος	600	5-10
Λαχανικά, φρέσκα, 500 γρ.	Κλειστό μαγειρικό σκεύος	600	10-15
Πατάτες, 250 g	Κλειστό μαγειρικό σκεύος	600	8-10
Πατάτες, 500 g	Κλειστό μαγειρικό σκεύος	600	10-15
Ρύζι, 125 g + 250 ml νερό	Κλειστό μαγειρικό σκεύος	1. 600 2. 180	1. 7-9 2. 15-20
Ρύζι, 250 g + 500 ml νερό	Κλειστό μαγειρικό σκεύος	1. 600 2. 180	1. 8-10 2. 20-25
Γλυκά φαγητά, π.χ. πουτίγκα (στιγμαία), 500 ml <sup>1</sup>	Κλειστό μαγειρικό σκεύος	600	5-8

<sup>1</sup> Ανακατέψτε ενδιάμεσα με το χτυπητήρι 2-3 φορές.

## Πουτίγκα από σκόνη πουτίγκας

### ΠΡΟΕΙΔΟΠΟΙΗΣΗ – Κίνδυνος εγκαύματος!

Τα ζεστά φαγητά εκλύουν θερμότητα. Έτσι μπορούν τα μαγειρικά σκεύη να ζεσταθούν πολύ.

► Απομακρύνετε τα μαγειρικά σκεύη ή τα εξαρτήματα από το χώρο μαγειρέματος πάντοτε με μια πιάστρα κουζίνας.

1. Ανακατέψτε ένα πακετάκι σκόνης πουτίγκας με τη ζάχαρη και λίγο γάλα σε ένα ψηλό μπολ κατάλληλο για μικροκύματα σύμφωνα με τις οδηγίες της συσκευασίας, έτσι ώστε να μην υπάρχουν σβώλοι.

2. Προσθέστε το υπόλοιπο γάλα και ανακατέψτε ξανά.
3. Τοποθετήστε το μπολ μέσα στον χώρο μαγειρέματος και κλείστε την πόρτα της συσκευής.
4. Ρυθμίστε τη συσκευή αντίστοιχα με τις συστάσεις ρύθμισης.
5. Μετά από 3 λεπτά ανακατέψτε για πρώτη φορά. Στη συνέχεια ανακατεύετε κάθε ένα λεπτό, μέχρι να επιτευχθεί η επιθυμητή συνεκτικότητα. Η διάρκεια εξαρτάται από τη θερμοκρασία του γάλακτος και το δοχείο που χρησιμοποιείται.

## Πόπ-κορν για τον φούρνο μικροκυμάτων

### Σημείωση:

Υποδείξεις παρασκευής

- Χρησιμοποιείτε μόνο ρηχά, ανθεκτικά στη θερμότητα, γυάλινα μαγειρικά σκεύη. Μη χρησιμοποιείτε πιάτα από πορσελάνη ή πολύ βαθιά πιάτα.
- Τοποθετήστε το γυάλινο μαγειρικό σκεύος πάνω στη σχάρα.
- Ανάλογα με την ποσότητα, προσαρμόστε τη χρονική διάρκεια.
- Για να μην καεί το πόπ-κορν, αφαιρέστε μετά από 1 λεπτό και 30 δευτερόλεπτα για λίγο τη σακούλα του πόπ-κορν και κουνήστε την. Προσοχή καυτό!

Φαγητό	Εξαρτήματα / Σκεύη	Ισχύς μικροκυμάτων σε W	Διάρκεια σε λεπτά.
Πόπ-κορν για τον φούρνο μικροκυμάτων, 100 γρ.	Σχάρα Γυάλινο μπολ	600	3-5

## Συμβουλές για το επόμενο ξεπάγωμα, ζέσταμα και μαγείρεμα με μικροκύματα

Ακολουθήστε αυτές τις συμβουλές για καλά αποτελέσματα κατά την απόψυξη, το ζέσταμα και το μαγείρεμα με μικροκύματα.

Πρόβλημα	Συμβουλή
Το φαγητό σας είναι πολύ στεγνό.	<ul style="list-style-type: none"> <li>Μειώστε τη διάρκεια ή επιλέξτε μια χαμηλότερη ισχύ μικροκυμάτων.</li> <li>Σκεπάστε το φαγητό και προσθέστε κι περισσότερο υγρό.</li> </ul>
Μετά την παρέλευση του χρόνου το φαγητό σας δεν ξεπάγωσε, δε ζεστάθηκε ή δεν ψήθηκε.	Αυξήστε τη διάρκεια. Οι μεγαλύτερες ποσότητες και τα χοντρά φαγητά χρειάζονται περισσότερο χρόνο.
Μετά την παρέλευση του χρόνου το φαγητό σας δεν είναι ακόμη έτοιμο από μέσα, αλλά είναι εξωτερικά πολύ ζεστό.	<ul style="list-style-type: none"> <li>Ανακατεύετε ενδιάμεσα.</li> <li>Μειώστε την ισχύ μικροκυμάτων και αυξήστε τη διάρκεια.</li> </ul>
Μετά το ξεπάγωμα το κρέας ή τα πουλερικά σας δεν έχουν αποψυχθεί ακόμη εσωτερικά, αλλά έχουν ήδη ψηθεί εξωτερικά.	<ul style="list-style-type: none"> <li>Μειώστε την ισχύ μικροκυμάτων.</li> <li>Ένα μεγάλο κομμάτι για ξεπάγωμα γυρίστε το πολλές φορές.</li> </ul>

### 17.3 Γλυκά και παρασκευάσματα

Συστάσεις ρύθμισης για γλυκά και παρασκευάσματα. Η θερμοκρασία και η διάρκεια ψησίματος εξαρτώνται από τη σύσταση και την ποσότητα της ζύμης. Γι' αυτό δίνονται στους πίνακες όρια τιμών. Αρχίστε με τη χαμηλότερη τιμή και ρυθμίστε, εάν είναι απαραίτητο, την επόμενη φορά πιο ψηλά. Μια χαμηλότερη θερμοκρασία δίνει ένα πιο ομοιόμορφο ρόδισμα.

#### Συμβουλές για το ψήσιμο γλυκών

Για ένα καλό αποτέλεσμα ψησίματος, έχουμε συνοψίσει εδώ για εσάς συμβουλές.

### Γλυκά σε φόρμες

#### Σημείωση:

Υποδείξεις παρασκευής

- Οι συστάσεις ρύθμισης ισχύουν για την τοποθέτηση των φαγητών στη μη προθερμασμένη συσκευή.
- Τοποθετείτε τη φόρμα του γλυκού πάντοτε στη μέση της σχάρας.
- Χρησιμοποιείτε ανθεκτικά στη θερμότητα μαγειρικά σκεύη, κατάλληλα για φούρνο μικροκυμάτων.
- Οι φόρμες ψησίματος από μέταλλο είναι κατάλληλες μόνο για το ψήσιμο χωρίς μικροκύματα.
- Οι πιο κατάλληλες είναι οι σκούρες φόρμες από μέταλλο.

Φαγητό	Εξαρτήματα / Μαγειρικά σκεύη	Ύψος τοποθέτησης	Τρόπος ψησίματος	Θερμοκρασία σε °C	Ισχύς μικροκυμάτων σε W	Χρονική διάρκεια σε λεπτά
Κέικ, απλό <sup>1</sup>	Ρηχή, στρογγυλή φόρμα ή μακρόστενη φόρμα			170-180	90	40-50

<sup>1</sup> Αφήστε το γλυκό περίπου 20 λεπτά μέσα στον φούρνο να κρυώσει.

Επιθυμία	Συμβουλή
Το γλυκό σας πρέπει να φουσκώσει ομοιόμορφα.	<ul style="list-style-type: none"> <li>Βουτυρώστε τη φόρμα με σουστά μόνο στον πάτο.</li> <li>Μετά το ψήσιμο, ξεκολλήστε το γλυκό προσεκτικά μ' ένα μαχαίρι από τη φόρμα ψησίματος.</li> </ul>
Τα μικρά παρασκευάσματα πρέπει να μην κολλήσουν κατά το ψήσιμο.	Αφήστε γύρω από κάθε παρασκευάσμα μια ελάχιστη απόσταση από 2 cm. Έτσι υπάρχει αρκετός χώρος, για να φουσκώσουν όμορφα τα παρασκευάσματα και να ροδοκοκκινίσουν απ' όλες τις πλευρές.
Διαπιστώσετε, εάν το γλυκό είναι έτοιμο.	Τρυπήστε το γλυκό στο ψηλότερο σημείο με μια οδοντογλυφίδα. Όταν δεν κολλά πλέον ζύμη πάνω στην οδοντογλυφίδα, είναι το γλυκό έτοιμο.
Θέλετε να ψήσετε σύμφωνα με τη δική σας συνταγή.	Προσανατολιστείτε σε παρόμοια παρασκευάσματα, που δίνονται στους πίνακες ψησίματος
Χρησιμοποιείτε φόρμες ψησίματος από σιλικόνη, γυαλί, συνθετικά υλικά ή κεραμικό.	<ul style="list-style-type: none"> <li>Η φόρμα πρέπει να είναι ανθεκτική στη θερμότητα μέχρι τους 250 °C.</li> <li>Σε αυτές τις φόρμες δεν ροδοκοκκινίζουν τα γλυκά τόσο πολύ.</li> <li>Με τον φούρνο μικροκυμάτων, μικραίνει ενδεχομένως η χρονική διάρκεια σε σχέση με τα στοιχεία των πινάκων.</li> </ul>

Φαγητό	Εξαρτήματα / Μαγειρικά σκεύη	Ύψος τοποθέτησης	Τρόπος ψησίματος	Θερμοκρασία σε °C	Ισχύς μικροκυμάτων σε W	Χρονική διάρκεια σε λεπτά
Κέικ, λεπτό, π.χ. κέικ, βασιική συνταγή <sup>1</sup>	Ρηχή, στρογγυλή φόρμα ή μακρόστενη φόρμα			150-170	-	70-90
Πάτος τούρτας από απλή ζύμη	Φόρμα πάτου τούρτας			160-180	-	30-40
Φρουτόπιτα, λεπτή, από απλή ζύμη	Φόρμα με σουστά ή βαθιά, στρογγυλή φόρμα			170-190	90	30-45
Τούρτα παντεσπάνι, 3 αυγά	Φόρμα με σουστά Ø 26 cm			170-180	-	30-40
Τούρτα φρούτων ή τούρτα μυζήθρας με πάτο από ζύμη τάρτας <sup>1</sup>	Φόρμα με σουστά Ø 26 cm			170-180	180	35-45
Πίτσα	Στρογγυλό ταψί πίτσας			220-230	-	15-25
Αλμυρά κέικ, π.χ. κικ	Φόρμα με σουστά Ø 26 cm			200-220	-	50-70
Καρυδόπιτα	Φόρμα με σουστά Ø 26 cm			170-180	90	30-35
Ζύμη μαγιάς με ζουμερή επίστρωση	Στρογγυλό ταψί πίτσας			170-190	-	55-65
Τσουρέκι πλεξούδα με 500 γρ. αλεύρι*	Στρογγυλό ταψί πίτσας			170-190	-	35-45

<sup>1</sup> Αφήστε το γλυκό περίπου 20 λεπτά μέσα στον φούρνο να κρυώσει.

## Μικρά παρασκευάσματα

### Σημείωση:

Υποδείξεις παρασκευής

- Οι συστάσεις ρύθμισης ισχύουν για την τοποθέτηση των φαγητών στη μη προθερμασμένη συσκευή.
- Τοποθετείτε τη φόρμα του γλυκού πάντοτε στη μέση της σχάρας.
- Οι πιο κατάλληλες είναι οι σκούρες φόρμες από μέταλλο.

Φαγητό	Εξαρτήματα / Μαγειρικά σκεύη	Ύψος τοποθέτησης	Τρόπος ψησίματος	Θερμοκρασία σε °C	Χρονική διάρκεια σε λεπτά
Μπισκοτάκια	Στρογγυλό ταψί πίτσας			150-170	20-35
Μπισκοτάκια με καρύδα	Στρογγυλό ταψί πίτσας			110-130	35-45
Μπεζέδες	Στρογγυλό ταψί πίτσας			100	80-100
Μάφινς	Ειδικό ταψί για μάφινς πάνω στη σχάρα			160-180	35-40
Παρασκευάσματα από ζύμη σφολιάτας	Στρογγυλό ταψί πίτσας			190-200	35-45

## Ψωμί και ψωμάκια

### Σημείωση:

Υποδείξεις παρασκευής

- Οι συστάσεις ρύθμισης ισχύουν για την τοποθέτηση των φαγητών στη μη προθερμασμένη συσκευή.
- Τοποθετείτε τη φόρμα του γλυκού πάντοτε στη μέση της σχάρας.

- Οι πιο κατάλληλες είναι οι σκούρες φόρμες από μέταλλο.

Φαγητό	Εξαρτήματα / Μαγειρικά σκεύη	Ύψος τοποθέτησης	Τρόπος ψησίματος	Θερμοκρασία σε °C	Χρονική διάρκεια σε λεπτά
Ψωμί, 1,5 κιλά	Μακρόστενη φόρμα	—	☉	1. 230 2. 200-210	1. 10-15 2. 40-50
Ψωμάκια. π.χ. ψωμάκια από αλεύρι σίκαλης	Στρογγυλό ταψί πίτσας	—	☉	210-230	25-35

### Συμβουλές για το επόμενο ψήσιμο

Όταν κατά το ψήσιμο κάτι δεν πετυχαίνει, θα βρείτε εδώ συμβουλές.

Επιθυμία	Συμβουλή
Το γλυκό σας κάθετα.	<ul style="list-style-type: none"> <li>■ Προσέξτε τα υλικά της συνταγής και τις υποδείξεις παρασκευής που δίνονται στη συνταγή.</li> <li>■ Χρησιμοποιήστε λιγότερο υγρό. Ή:</li> <li>■ Μειώστε τη θερμοκρασία ψησίματος κατά 10 °C και αυξήστε τον χρόνο ψησίματος.</li> </ul>
Το γλυκό σας είναι πολύ στεγνό.	<ul style="list-style-type: none"> <li>■ Αυξήστε τη θερμοκρασία ψησίματος κατά 10 °C και μειώστε τον χρόνο ψησίματος.</li> </ul>
Το γλυκό σας είναι γενικά πολύ ανοιχτόχρωμο.	<ul style="list-style-type: none"> <li>■ Ελέγξτε το ύψος τοποθέτησης και τα εξαρτήματα.</li> <li>■ Αυξήστε τη θερμοκρασία ψησίματος κατά 10 °C. Ή:</li> <li>■ Αυξήστε τον χρόνο ψησίματος.</li> </ul>
Το γλυκό σας είναι επάνω πολύ ανοιχτόχρωμο, αλλά κάτω πολύ σκούρο.	<ul style="list-style-type: none"> <li>■ Τοποθετήστε το γλυκό ένα επίπεδο ψηλότερα.</li> </ul>
Το γλυκό σας είναι επάνω πολύ σκούρο, αλλά κάτω πολύ ανοιχτόχρωμο.	<ul style="list-style-type: none"> <li>■ Τοποθετήστε το γλυκό ένα επίπεδο χαμηλότερα.</li> <li>■ Μειώστε τη θερμοκρασία ψησίματος και αυξήστε τον χρόνο ψησίματος.</li> </ul>
Τα παρασκευάσματά σας έχουν ροδοκοκκίνισι ανομοιόμορφα.	<ul style="list-style-type: none"> <li>■ Μειώστε τη θερμοκρασία ψησίματος.</li> <li>■ Κόψτε τη λαδόκολλα έτσι, ώστε να ταιριάζει.</li> <li>■ Τοποθετήστε την φόρμα ψησίματος στο κέντρο.</li> <li>■ Σχηματίζετε τα μικρά παρασκευάσματα με το ίδιο μέγεθος και πάχος.</li> </ul>

Επιθυμία	Συμβουλή
Το γλυκό σας είναι εξωτερικά έτοιμο, αλλά εσωτερικά δεν έχει ψηθεί καλά.	<ul style="list-style-type: none"> <li>■ Μειώστε τη θερμοκρασία ψησίματος και αυξήστε τον χρόνο ψησίματος.</li> <li>■ Προσθέστε λιγότερο υγρό. Σε περίπτωση γλυκού με ζουμερή επίστρωση:</li> <li>■ Προψήστε τον πάτο.</li> <li>■ Πασπαλίστε τον ψημένο πάτο με αμύγδαλα ή με τριμμένη φρυγανιά.</li> <li>■ Τοποθετήστε από πάνω την επίστρωση.</li> </ul>
Το γλυκό σας δεν ξεκολλά με το αναποδογύρισμα.	<ul style="list-style-type: none"> <li>■ Αφήστε το γλυκό μετά το ψήσιμο ακόμα 5 - 10 λεπτά να κρυώσει.</li> <li>■ Χαλαρώστε την άκρη του κέικ προσεκτικά με ένα μαχαίρι.</li> <li>■ Αναποδογυρίστε το γλυκό εκ νέου και σκεπάστε τη φόρμα ψησίματος πολλές φορές μ' ένα βρεγμένο, κρύο πανί.</li> <li>■ Στο επόμενο ψήσιμο βουτυρώστε τη φόρμα ψησίματος και πασπαλίστε την με τριμμένη φρυγανιά.</li> </ul>
Μεταξύ της φόρμας και της σάκρας δημιουργούνται σπινθήρες.	<ul style="list-style-type: none"> <li>■ Ελέγξτε, εάν η φόρμα είναι απ' έξω καθαρή.</li> <li>■ Αλλάξτε τη θέση της φόρμας μέσα στον χώρο μαγειρέματος.</li> <li>■ Συνεχίστε το ψήσιμο χωρίς μικροκύματα και αυξήστε τη διάρκεια ψησίματος.</li> </ul>

### 17.4 Ψήσιμο στον φούρνο και στο γκριλ

Συστάσεις ρύθμισης για το ψήσιμο στον φούρνο και στο γκριλ  
 Η θερμοκρασία και η διάρκεια ψησίματος στον φούρνο εξαρτώνται από το είδος και την ποσότητα των φαγητών. Γι' αυτό δίνονται στους πίνακες όρια τιμών. Αρχίστε με τη χαμηλότερη τιμή και ρυθμίστε, εάν είναι απαραίτητο, την επόμενη φορά πιο ψηλά.



## Ψήσιμο σε μαγειρικό σκεύος

Όταν παρασκευάζετε φαγητά σε μαγειρικό σκεύος, μπορείτε να τα βγάλετε ευκολότερα από τον χώρο μαγειρέματος και να τα σερβίρετε απευθείας στο σκεύος. Κατά την παρασκευή του φαγητού σε κλειστό μαγειρικό σκεύος, παραμένει ο χώρος μαγειρέματος καθαρότερος.

### Γενικά για το ψήσιμο σε μαγειρικό σκεύος

- Χρησιμοποιείτε ανθεκτικά στη θερμότητα μαγειρικά σκεύη, κατάλληλα για φούρνο μικροκυμάτων.
- Οι φόρμες ψησίματος από μέταλλο είναι κατάλληλες μόνο για το ψήσιμο χωρίς μικροκύματα.
- Τοποθετήστε το μαγειρικό σκεύος πάνω στη σχάρα.
- Ελέγξτε, εάν το μαγειρικό σκεύος χωράει στον χώρο μαγειρέματος.
- Πιο κατάλληλα είναι τα μαγειρικά σκεύη από γυαλί. Τοποθετήστε το ζεστό γυάλινο μαγειρικό σκεύος πάνω σε μια στεγνή βάση. Εάν η επιφάνεια εναπόθεσης είναι βρεγμένη ή κρύα, μπορεί να ραγίσει το γυαλί.
- Το μαγειρικό σκεύος μπορεί να ζεσταθεί πάρα πολύ. Για να βγάλετε το μαγειρικό σκεύος από τον φούρνο, χρησιμοποιήστε πιάστρες κουζίνας.
- Προσέχετε τα στοιχεία του κατασκευαστή για το μαγειρικό σκεύος.

### Ανοιχτό μαγειρικό σκεύος

Χρησιμοποιήστε μια ψηλή φόρμα ψησίματος.

### Κλειστό μαγειρικό σκεύος

- Χρησιμοποιήστε ένα κατάλληλο καπάκι, που να κλείνει καλά.
- Σε περίπτωση κρέατος, πρέπει η απόσταση ανάμεσα στο φαγητό και στο καπάκι να είναι το λιγότερο 3 cm. Το κρέας μπορεί να φουσκώσει.
- Το κρέας, το πουλερικό και το ψάρι μπορεί να γίνουν τραγανά, επίσης και σε μια κλειστή ψηλή φόρμα. Χρησιμοποιήστε για αυτό μια κλειστή ψηλή φόρμα με γυάλινο καπάκι. Ρυθμίστε μια υψηλότερη θερμοκρασία.

### **⚠ ΠΡΟΕΙΔΟΠΟΙΗΣΗ – Κίνδυνος ζεματίσματος!**

Κατά το άνοιγμα του καπακιού μετά το μαγείρεμα, μπορεί να εξέλθει πολύ καυτός ατμός. Ο ατμός, ανάλογα με τη θερμοκρασία, δε φαίνεται.

- ▶ Σηκώνετε το καπάκι έτσι, ώστε να μπορεί να διαφεύγει ο καυτός ατμός μακριά από το σώμα.
- ▶ Κρατάτε τα παιδιά μακριά.

## Υποδείξεις

- Άπαχο κρέας ή ψητός καπαμάς
  - Προσθέστε περίπου 1/2 cm υγρό στο μαγειρικό σκεύος, π.χ. νερό, κρασί, ξίδι ή παρόμοιο. Η ποσότητα του υγρού εξαρτάται από το είδος του κρέατος, από το υλικό του μαγειρικού σκεύους και από τη χρήση ή όχι ενός καπακιού. Όταν χρησιμοποιείτε μια ψηλή φόρμα εμαγιέ ή μια σκούρα μεταλλική ψηλή φόρμα, χρειάζεστε περισσότερο υγρό απ' ό,τι στο γυάλινο μαγειρικό σκεύος. Για ψητούς καπαμάδες βάλτε λίγο περισσότερο υγρό.
  - Κατά τη διάρκεια του ψησίματος εξατμίζεται το υγρό. Σε περίπτωση που χρειάζεται, προσθέστε προσεκτικά υγρό.
  - Γυρίστε τα κομμάτια του κρέατος μετά την παρέλευση του μισού χρόνου.
- Ψάρι
  - Προσθέστε για το άχνισμα ψαριού 1-3 κουταλιές υγρό στο μαγειρικό σκεύος, π.χ. χυμό λεμονιού ή ξίδι.

## Ψήσιμο στο γκριλ

Ψήνετε στο γκριλ φαγητά, που θέλετε να γίνουν τραγανά.

- Ψήνετε στο γκριλ πάντοτε με κλειστή την πόρτα της συσκευής.
- Μην προθερμάνετε.
- Ψήνετε κομμάτια κρέατος στο γκριλ με όμοιο βάρος και πάχος. Έτσι ροδίζουν ομοιόμορφα και δε στεγνώνουν.
- Τοποθετείτε τα κομμάτια κρέατος για γκριλ απευθείας πάνω στη σχάρα.
- Γυρνάτε τα κομμάτια κρέατος για γκριλ με μια τσιμπίδα του γκριλ. Εάν τρυπήσετε το κρέας μ' ένα πιρούνι, τότε το κρέας χάνει χυμό και στεγνώνει.
- Αλατίζετε το ψητό μόνο μετά το ψήσιμο στο γκριλ. Το αλάτι αφαιρεί νερό από το κρέας.

**Σημείωση:** Το κόκκινο κρέας, π.χ. βοδινό, ροδίζει γρηγορότερα από το ανοιχτόχρωμο κρέας, π.χ. μοσχαρίσιο ή χοιρινό. Τα κομμάτια του κρέατος που ψήνονται στο γκριλ από ανοιχτόχρωμο κρέας ή ψάρι είναι συχνά στην εξωτερική επιφάνεια μόνο ελαφρά ροδισμένα, στο εσωτερικό είναι παρόλ' αυτά καλοψημένα και ζουμερά. Το θερμαντικό σώμα του γκριλ ενεργοποιείται και απενεργοποιείται συνεχώς. Αυτό είναι κάτι το κανονικό. Πόσο συχνά συμβαίνει αυτό, εξαρτάται από τη ρυθμισμένη βαθμίδα ψησίματος. Κατά το ψήσιμο στο γκριλ μπορεί να δημιουργηθεί καπνός.

## Συμβουλές για το ψήσιμο στον φούρνο και το μαγείρεμα σε κλειστό σκεύος

Προσέξτε αυτές τις συμβουλές για καλά αποτελέσματα κατά το ψήσιμο στον φούρνο και το μαγείρεμα σε κλειστό σκεύος.

Επιθυμία	Συμβουλή
Το άπαχο κρέας δεν πρέπει να στεγνώσει.	<ul style="list-style-type: none"> <li>■ Αλείψτε το κρέας κατά βούληση με λίπος ή καλύψτε το με φέτες μπέικον.</li> </ul>

Επιθυμία	Συμβουλή
Θέλετε να μαγειρέψετε ένα κομμάτι κρέας με πέτσα.	<ul style="list-style-type: none"> <li>■ Χαράξτε την πέτσα σταυρωτά.</li> <li>■ Ψήστε το κομμάτι κρέας πρώτα με την πέτσα προς τα κάτω.</li> </ul>

Επιθυμία	Συμβουλή
Ο χώρος μαγειρέματος πρέπει να παραμένει κατά το δυνατόν καθαρός.	<ul style="list-style-type: none"> <li>■ Παρασκευάστε το φαγητό σε μια κλειστή ψηλή φόρμα σε υψηλότερη θερμοκρασία.</li> </ul>
Το κρέας πρέπει να παραμένει καυτό και ζουμερό, π.χ. ροσμπίφ.	<ul style="list-style-type: none"> <li>■ Όταν το ψητό είναι έτοιμο, αφήστε το ακόμη 10 λεπτά μέσα στον απενεργοποιημένο, κλειστό χώρο μαγειρέματος. Έτσι κατανέμεται ο ζυμός του κρέατος καλύτερα. Στον αναφερόμενο χρόνο μαγειρέματος, δε συμπεριλαμβάνεται ο χρόνος ηρεμίας.</li> <li>■ Τυλίξτε το φαγητό μετά το μαγείρεμα σε αλουμινόχαρτο.</li> </ul>

## Βοδινό κρέας

### Σημείωση:

Υποδείξεις παρασκευής

- Οι συστάσεις ρύθμισης ισχύουν για την τοποθέτηση των φαγητών στη μη προθερμασμένη συσκευή.
- Γυρίστε το ροσμπίφ και τις βοδινές μπριζόλες μετά την παρέλευση του μισού χρόνου. Στο τέλος αφήστε τα φαγητά να ηρεμήσουν ακόμα περίπου για 10 λεπτά.

Φαγητό	Εξαρτήματα / Μαγειρικά σκεύη	Ύψος τοποθέτησης	Τρόπος ψησίματος	Θερμοκρασία σε °C / Βαθμίδα ψησίματος στο γκριλ	Ισχύς μικροκυμάτων σε W	Χρονική διάρκεια σε λεπτά
Βοδινός καπαμάς, περίπου 1 κιλό	Σχάρα Κλειστό μαγειρικό σκεύος	—	☼	180-200	180	120-145
Ροσμπίφ, μισοψημένο, περίπου 1 κιλό	Σχάρα Ανοιχτό μαγειρικό σκεύος	—	☼	210-230	180	30-40
Βοδινή μπριζόλα, μισοψημένα, 2-3 κομμάτια, 2-3 cm χοντρή, από 200 γρ.	Σχάρα Γυάλινο μπολ	—	☼	3	-	20-30

## Χοιρινό κρέας

### Σημείωση:

Υποδείξεις παρασκευής

- Οι συστάσεις ρύθμισης ισχύουν για την τοποθέτηση των φαγητών στη μη προθερμασμένη συσκευή.
- Γυρίστε το ψητό χωρίς πέτσα μετά την παρέλευση του μισού χρόνου. Στο τέλος αφήστε το ψητό να ηρεμήσει ακόμα περίπου για 10 λεπτά.
- Τοποθετήστε το ψητό με την πέτσα προς τα επάνω μέσα στο μαγειρικό σκεύος. Χαράξτε την πέτσα. Μη γυρίσετε το ψητό. Στο τέλος αφήστε το ψητό να ηρεμήσει ακόμα περίπου για 10 λεπτά.
- Γυρίστε τις μπριζόλες σβέρκου μετά την παρέλευση 2/3 του χρόνου.

Φαγητό	Εξαρτήματα / Μαγειρικά σκεύη	Ύψος τοποθέτησης	Τρόπος ψησίματος	Θερμοκρασία σε °C / Βαθμίδα ψησίματος στο γκριλ	Ισχύς μικροκυμάτων σε W	Χρονική διάρκεια σε λεπτά
Ψητό, χωρίς πέτσα, π.χ. σβέρκος, περίπου 750 γρ.	Σχάρα Κλειστό μαγειρικό σκεύος	—	☼	220-230	180	40-50

Φαγητό	Εξαρτήματα / Μαγειρικά σκεύη	Ύψος τοποθέτησης	Τρόπος ψησίματος	Θερμοκρασία σε °C / Βαθμίδα ψησίματος στο γκριλ	Ισχύς μικροκυμάτων σε W	Χρονική διάρκεια σε λεπτά
Ψητό με πέτσα, π.χ. σπάλα, περίπου 1 κιλό	Σχάρα Ανοιχτό μαγειρικό σκεύος	—	☼	190-210	-	130-150
Μπριζόλα σβέρκου, 2-3 κομμάτια, 2-3 cm χοντρή	Σχάρα Γυάλινο μπολ	—	☼	3	-	25-35

## Υπόλοιπα φαγητά κρέατος

### Σημείωση:

Υποδείξεις παρασκευής

- Οι συστάσεις ρύθμισης ισχύουν για την τοποθέτηση των φαγητών στη μη προθερμασμένη συσκευή.
- Στο τέλος αφήστε τον ψητό κιμά να ηρεμήσει ακόμα περίπου για 10λεπτά.
- Γυρίστε τα λουκάνικα μετά την παρέλευση 2/3 του χρόνου.

Φαγητό	Εξαρτήματα / Μαγειρικά σκεύη	Ύψος τοποθέτησης	Τρόπος ψησίματος	Θερμοκρασία σε °C / Βαθμίδα ψησίματος στο γκριλ	Ισχύς μικροκυμάτων σε W	Χρονική διάρκεια σε λεπτά
Ψητός κιμάς, 750 γρ.	Σχάρα Ανοιχτό μαγειρικό σκεύος	—	☼	180-200	600	15-20
Λουκάνικα για ψήσιμο στο γκριλ, 4 έως 6 κομμάτια, από περίπου 150 γρ.	Σχάρα Γυάλινο μπολ	—	☼	3	-	25-35

## Πουλερικά

### Σημείωση:

Υποδείξεις παρασκευής

- Οι συστάσεις ρύθμισης ισχύουν για την τοποθέτηση των φαγητών στη μη προθερμασμένη συσκευή.
- Τοποθετήστε τα ολόκληρα κοτόπουλα με τη μεριά του στήθους προς τα κάτω. Γυρίστε το μετά την παρέλευση του μισού χρόνου.
- Τοποθετήστε τα κομμάτια κοτόπουλου και το στήθος πάπιας με την πλευρά της πέτσας προς τα επάνω. Μη τα γυρίσετε.
- Γυρίστε τα μπούτια της χήνας μετά την παρέλευση του μισού χρόνου. Τρυπήστε την πέτσα.

Φαγητό	Εξαρτήματα / Μαγειρικά σκεύη	Ύψος τοποθέτησης	Τρόπος ψησίματος	Θερμοκρασία σε °C / Βαθμίδα ψησίματος στο γκριλ	Ισχύς μικροκυμάτων σε W	Χρονική διάρκεια σε λεπτά
Κοτόπουλο, ολόκληρο, περίπου 1,2 κιλά	Σχάρα Κλειστό μαγειρικό σκεύος	—	☼	220-230	360	35-45
Κομμάτια κοτόπουλου, περίπου 800 γρ.	Σχάρα Ανοιχτό μαγειρικό σκεύος	—	☼	210-230	360	20-30
Στήθος πάπιας, περίπου 500 γρ.	Σχάρα Γυάλινο μπολ	—	☼	3	90	20-30
Στήθος χήνας, μπούτια χήνας, 700-900 γρ.	Σχάρα Ανοιχτό μαγειρικό σκεύος	—	☼	210-230	90	30-40

## Ψάρι

### Σημείωση:

Υποδείξεις παρασκευής

- Οι συστάσεις ρύθμισης ισχύουν για την τοποθέτηση των φαγητών στη μη προθερμασμένη συσκευή.
- Τοποθετήστε για το ψήσιμο στο γκριλ ολόκληρο το ψάρι, π.χ. σόλομο ή πέστροφα, στη μέση της σχάρας.

- Λαδώστε προηγουμένως τη σχάρα με λάδι.

Φαγητό	Εξαρτήματα / Μαγειρικά σκεύη	Ύψος τοποθέτησης	Τρόπος ψησίματος	Βαθμίδα ψησίματος στο γκριλ	Χρονική διάρκεια σε λεπτά
Μπριζόλα ψαριού, 2-3 κομμάτια, από 150 γρ.	Σχάρα Γυάλινο μπολ	—	☐	3	20-25
Ψάρι, ολόκληρο, 2-3 κομμάτια, από 300 γρ.	Σχάρα Γυάλινο μπολ	—	☐	3	20-30

### Συμβουλές για το επόμενο ψήσιμο

Σε περίπτωση που κάποια φορά κατά το ψήσιμο κάτι δεν πετυχαίνει με την πρώτη προσπάθεια, θα βρείτε εδώ συμβουλές.

Επιθυμία	Συμβουλή
Το ψητό σας έγινε πολύ σκούρο και η κρούστα κάηκε σε μερικά σημεία.	<ul style="list-style-type: none"> <li>■ Επιλέξτε μια χαμηλότερη θερμοκρασία.</li> <li>■ Μειώστε τη διάρκεια ψησίματος.</li> </ul>
Το ψητό σας είναι πολύ στεγνό.	<ul style="list-style-type: none"> <li>■ Επιλέξτε μια χαμηλότερη θερμοκρασία.</li> <li>■ Μειώστε τη διάρκεια ψησίματος.</li> </ul>
Η κρούστα του ψητού σας είναι πολύ λεπτή.	<ul style="list-style-type: none"> <li>■ Αυξήστε τη θερμοκρασία.</li> <li>■ Ή:</li> <li>■ Μετά τη λήξη της διάρκειας ψησίματος, ενεργοποιήστε για λίγο το γκριλ.</li> </ul>
Η σάλτσα του ψητού έχει καεί.	<ul style="list-style-type: none"> <li>■ Επιλέξτε ένα μικρότερο μαγειρικό σκεύος.</li> <li>■ Κατά το ψήσιμο προσθέστε περισσότερο υγρό.</li> </ul>

Επιθυμία	Συμβουλή
Η σάλτσα του ψητού είναι πολύ ανοιχτόχρωμη και πολύ νερούλη.	<ul style="list-style-type: none"> <li>■ Για να εξατμίζεται περισσότερο υγρό, επιλέξτε ένα μεγαλύτερο μαγειρικό σκεύος.</li> <li>■ Κατά το ψήσιμο προσθέστε λιγότερο υγρό.</li> </ul>
Κατά το μαγείρεμα κρέας σε κλειστό σκεύος, καίγεται το κρέας.	<ul style="list-style-type: none"> <li>■ Ελέγξτε, εάν το σκεύος ψησίματος και το καπάκι να ταιριάζουν μεταξύ τους και κλείνουν καλά.</li> <li>■ Μειώστε τη θερμοκρασία.</li> <li>■ Κατά το μαγείρεμα σε κλειστό σκεύος προσθέστε υγρό.</li> </ul>
Το ψητό σας δεν έχει γίνει.	<ul style="list-style-type: none"> <li>■ Κόψτε το ψητό.</li> <li>■ Ετοιμάστε τη σάλτσα στο σκεύος ψησίματος.</li> <li>■ Τοποθετήστε τις φέτες του ψητού μέσα στη σάλτσα.</li> <li>■ Ολοκληρώστε το μαγείρεμα των φετών του ψητού με τον φούρνο μικροκυμάτων.</li> </ul>

## 17.5 Σουφλέ, ογκρατέν και τοστ

### Σημείωση:

Υποδείξεις παρασκευής

- Οι συστάσεις ρύθμισης ισχύουν για την τοποθέτηση των φαγητών στη μη προθερμασμένη συσκευή.
- Χρησιμοποιήστε για τα σουφλέ και τις πατάτες ογκρατέν μια 4 έως 5 cm ψηλή φόρμα σουφλέ, ανθεκτική στα μικροκύματα και στη θερμότητα.
- Αφήστε τα σουφλέ και τα ογκρατέν ακόμα 5 λεπτά στον απενεργοποιημένο φούρνο να συνεχίσουν το μαγείρεμα.
- Προφρυγανίστε τις φέτες του τοστ.

Φαγητό	Εξαρτήματα / Μαγειρικά σκεύη	Ύψος τοποθέτησης	Τρόπος ψησίματος	Θερμοκρασία σε °C / Βαθμίδα ψησίματος στο γκριλ	Ισχύς μικροκυμάτων σε W	Χρονική διάρκεια σε λεπτά
Σουφλέ, γλυκό, περίπου 1,5 κιλά	Ανοιχτό μαγειρικό σκεύος	—	☒	140-160	360	25-30
Σουφλέ, πικάντικο από μαγειρεμένα υλικά, περίπου 1 κιλό	Ανοιχτό μαγειρικό σκεύος	—	☒	150-170	600	20-25
Πατάτες ογκρατέν από ωμά υλικά, περίπου 1,1 κιλά	Ανοιχτό μαγειρικό σκεύος	—	☒	210-220	600	20-25
Τοστ γκρατινέ, 4 κομμάτια	Σχάρα	—	☐	3	-	8-10

## 17.6 Κατεψυγμένα έτοιμα προϊόντα

### Σημείωση:

Υποδείξεις παρασκευής

- Προσέξτε τα στοιχεία του κατασκευαστή πάνω στη συσκευασία.
- Οι συστάσεις ρύθμισης ισχύουν για την τοποθέτηση των φαγητών στη μη προθερμασμένη συσκευή.
- Μην τοποθετείτε τις τηγανητές πατάτες, τις κροκέτες και τις πατάτες τηγανητές Ελβετίας σε μια στρώση και μετά την παρέλευση του μισού χρόνου γυρίστε τις.

Φαγητό	Εξαρτήματα / Μαγειρικά σκεύη	Ύψος τοποθέτησης	Τρόπος ψησίματος	Θερμοκρασία σε °C	Ισχύς μικροκυμάτων σε W	Χρονική διάρκεια σε λεπτά
Πίτσα με λεπτό πάτο	Σχάρα	—	☉	220-230	-	10-15
Μπαγκέτα-πίτσα	Σχάρα	—	☉	1. - 2. 220-230	1. 600 2. -	1. 2 2. 13-18
Τηγανητές πατάτες	Στρογγυλό ταψί πίτσας	—	☒	220-230	90	10-15
Κροκέτες	Στρογγυλό ταψί πίτσας	—	☒	210-220	-	10-15
Πατάτες τηγανητές Ελβετίας, πατάτες γεμιστές	Στρογγυλό ταψί πίτσας	—	☒	200-220	90	15-20
Στρούντελ	Στρογγυλό ταψί πίτσας	—	☉	220-230	-	20-30
Σουφλέ, π.χ. λαζάνια, περίπου 450 γρ.	Κλειστό μαγειρικό σκεύος	—	☉	220-230	600	10-15

## 17.7 Φαγητά δοκιμών

Αυτές οι επισκοπήσεις δημιουργήθηκαν για εργαστήρια δοκιμών, για τη διευκόλυνση του ελέγχου της συσκευής κατά το πρότυπο 60350-1:2013 ή IEC 60350-1:2011 και κατά το πρότυπο 60705:2012, IEC 60705:2010.

### Ξεπάγωμα με μικροκύματα

Φαγητό	Εξαρτήματα / Μαγειρικά σκεύη	Ύψος τοποθέτησης	Ισχύς μικροκυμάτων σε W	Χρονική διάρκεια σε λεπτά
Κρέας, 500 γρ.	Ανοιχτό μαγειρικό σκεύος	Πάτος του χώρου μαγειρέματος	1. 180 2. 90	1. 5 2. 10-15

### Μαγείρεμα με μικροκύματα

Συστάσεις ρύθμισης για το μαγείρεμα φαγητών δοκιμών με μικροκύματα.

Φαγητό	Εξαρτήματα / Μαγειρικά σκεύη	Ύψος τοποθέτησης	Ισχύς μικροκυμάτων σε W	Χρονική διάρκεια σε λεπτά
Κρέμα αυγού, 1 κιλό	Ανοιχτό μαγειρικό σκεύος	Πάτος του χώρου μαγειρέματος	1. 600 2. 180	1. 10-13 2. 20-30
Τούρτα παντεσπάνι, 475 γρ.	Ανοιχτό μαγειρικό σκεύος	Πάτος του χώρου μαγειρέματος	600	8-10
Ψητός κιμάς, 900 γρ.	Ανοιχτό μαγειρικό σκεύος	Πάτος του χώρου μαγειρέματος	18-23	18-23

## Μαγείρεμα σε συνδυασμό με μικροκύματα

### Σημείωση:

Υποδείξεις παρασκευής

- Χρησιμοποιείτε για το κοτόπουλο ένα ψηλό μαγειρικό σκεύος.
- Τοποθετήστε το κοτόπουλο με τη μεριά του στήθους προς τα κάτω. Γυρίστε το μετά την παρέλευση του μισού χρόνου.

Φαγητό	Εξαρτήματα / Μαγειρικά σκεύη	Ύψος τοποθέτησης	Τρόπος ψησίματος	Θερμοκρασία σε °C	Ισχύς μικροκυμάτων σε W	Χρονική διάρκεια σε λεπτά
Πατάτες ογκρατέν	Σχάρα Ανοιχτό μαγειρικό σκεύος	—		210-220	600	20-25
Γλυκά	Σχάρα Ανοιχτό μαγειρικό σκεύος	—		190-200	180	20-27
Κοτόπουλο	Σχάρα Ανοιχτό μαγειρικό σκεύος	—		190	360	30-45

## Ψήσιμο

**Σημείωση:** Οι συστάσεις ρύθμισης ισχύουν για την τοποθέτηση των φαγητών στη μη προθερμασμένη συσκευή.

Φαγητό	Εξαρτήματα / Μαγειρικά σκεύη	Ύψος τοποθέτησης	Τρόπος ψησίματος	Θερμοκρασία σε °C	Χρονική διάρκεια σε λεπτά
Παντεσπάνι απλό με νερό	Σχάρα Φόρμα με σουστά Ø 26 cm	—		170-180	30-40
Μηλόπιτα	Σχάρα Φόρμα με σουστά Ø 20 cm	—		170-190	80-100
Μικρά γλυκά φτιαγμένα με κορνέ	Γυάλινο μπολ	—		160-170	30-35
Μικρά κέικ	Γυάλινο μπολ	—		160-170	25-30

## Ψήσιμο στο γκριλ

**Σημείωση:** Γυρίστε τα μπιφτέκια μετά την παρέλευση του μισού χρόνου.

Φαγητό	Εξαρτήματα / Μαγειρικά σκεύη	Ύψος τοποθέτησης	Τρόπος ψησίματος	Βαθμίδα ψησίματος στο γκριλ	Χρονική διάρκεια σε λεπτά
Ροδοκοκκίνισμα τοστ	Σχάρα	—		3	4-5
Μπιφτέκια, 9 κομμάτια	Σχάρα Γυάλινο μπολ	—		3	35-45

# 18 Οδηγίες συναρμολόγησης

Προσέξτε αυτές τις πληροφορίες κατά τη συναρμολόγηση της συσκευής.



mm

## 18.1 Υλικά παράδοσης

Μετά το ξεπακετάρισμα ελέγξτε όλα τα μέρη για ενδεχόμενες ζημιές μεταφοράς καθώς και για την πληρότητα της παράδοσης.

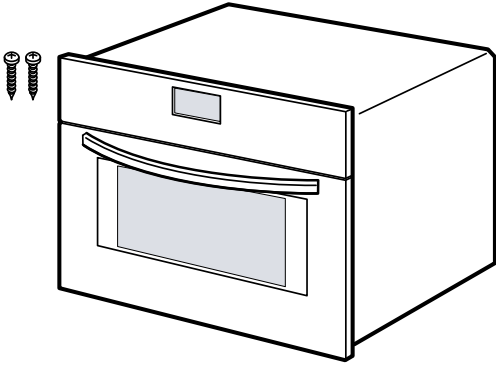

## **⚠** 18.2 Ασφαλής συναρμολόγηση

Προσέξτε αυτές τις υποδείξεις ασφαλείας, όταν χρησιμοποιείτε τη συσκευή.

- Μόνο με τη σωστή τοποθέτηση σύμφωνα με τις οδηγίες τοποθέτησης διασφαλίζεται η ασφάλεια κατά τη χρήση. Ο εγκαταστάτης είναι υπεύθυνος για την άψογη λειτουργία στη θέση τοποθέτησης.
- Μη χρησιμοποιείτε τη λαβή της πόρτας για τη μεταφορά ή την τοποθέτηση.
- Ελέγξτε τη συσκευή μετά την αφαίρεση της συσκευασίας. Σε περίπτωση ζημιάς κατά τη μεταφορά μην τη συνδέσετε.
- Απομακρύνετε τα υλικά συσκευασίας και τις κολλητικές μεμβράνες από τον χώρο μαγειρέματος και την πόρτα, πριν τη θέση σε λειτουργία.
- Προσέξτε τα φύλλα συναρμολόγησης για την εγκατάσταση των εξαρτημάτων.
- Τα εντοιχιζόμενα ντουλάπια πρέπει να είναι ανθεκτικά στη θερμοκρασία μέχρι τους 95 °C, οι γειτονικές προσόψεις ντουλαπιών μέχρι τους 70 °C.
- Μην τοποθετήσετε τη συσκευή πίσω από μια διακοσμητική πόρτα ή πόρτα ντουλαπιού. Υπάρχει κίνδυνος υπερθέρμανσης.
- Πραγματοποιήστε τις εργασίες κοπής των ανοιγμάτων στο ντουλάπι πριν την τοποθέτηση της συσκευής. Αφαιρέστε τα απόβλητα (πριονίδια, γρέζια). Η λειτουργία των ηλεκτρικών εξαρτημάτων μπορεί να επηρεαστεί αρνητικά.
- Μόνο αδειούχο προσωπικό επιτρέπεται να συνδέσει συσκευές χωρίς φως. Σε περίπτωση ζημιών λόγω λάθους σύνδεσης, δεν υφίσταται κανένα δικαίωμα εγγύησης.

## **⚠** ΠΡΟΕΙΔΟΠΟΙΗΣΗ – Κίνδυνος τραυματισμού!

Εξαρτήματα, τα οποία κατά τη διάρκεια της συναρμολόγησης είναι προσιτά, μπορεί να είναι κοφτερά και να οδηγήσουν σε τραυματισμούς.

- ▶ Φοράτε προστατευτικά γάντια.

## **⚠** ΠΡΟΕΙΔΟΠΟΙΗΣΗ – Κίνδυνος πυρκαγιάς!

Η χρήση ενός επεκταμένου καλωδίου σύνδεσης στο δίκτυο ρεύματος και μη εγκεκριμένων προσαρμογών, είναι επικίνδυνη.

- ▶ Μη χρησιμοποιείτε κανένα καλώδιο επέκτασης (μπαλαντέζα) ή πολύπριζο.
- ▶ Χρησιμοποιείτε μόνο προσαρμογείς και καλώδια σύνδεσης στο δίκτυο του ρεύματος, που έχουν εγκριθεί από τον κατασκευαστή.
- ▶ Εάν το καλώδιο σύνδεσης στο δίκτυο του ρεύματος είναι πολύ κοντό και δεν είναι διαθέσιμο κανένα μακρύτερο καλώδιο σύνδεσης στο δίκτυο του ρεύματος, επικοινωνήστε με έναν αδειούχο ηλεκτρολόγο για να προσαρμόσει την εγκατάσταση του σπιτιού.

## **ΠΡΟΣΟΧΗ!**

Με τη μεταφορά της συσκευής από τη λαβή της πόρτας, μπορεί η λαβή να σπάσει. Η λαβή της πόρτας δεν αντέχει το βάρος της συσκευής και μπορεί να σπάσει.

- ▶ Μη μεταφέρετε ή μην κρατάτε τη συσκευή από τη λαβή της πόρτας.

## 18.3 Ηλεκτρική σύνδεση

Για την ασφαλή ηλεκτρική σύνδεση της συσκευής, προσέξτε αυτές τις υποδείξεις.

- Η συσκευή αντιστοιχεί στην κατηγορία προστασίας I και επιτρέπεται να λειτουργεί μόνο με σύνδεση αγωγού προστασίας (γείωση).
- Η ασφάλιση πρέπει να ανταποκρίνεται στα στοιχεία ισχύος στην πινακίδα τύπου και να πραγματοποιείται σύμφωνα με τις τοπικές προδιαγραφές.
- Σε όλες τις εργασίες συναρμολόγησης, η συσκευή πρέπει να βρίσκεται εκτός τάσης.

## **Ηλεκτρική σύνδεση της συσκευής με φως σούκο**

**Σημείωση:** Η συσκευή επιτρέπεται να συνδεθεί μόνο σε μια πρίζα σούκο που είναι εγκατεστημένη σύμφωνα με τους κανονισμούς.

- ▶ Τοποθετήστε το φως της συσκευής σε μια πρίζα κοντά στη συσκευή. Όταν η συσκευή είναι τοποθετημένη, πρέπει το φως του καλωδίου σύνδεσης στο δίκτυο του ρεύματος να είναι ελεύθερα προσιτό. Όταν η ελεύθερη πρόσβαση στο φως δεν είναι δυνατή, πρέπει στη μόνιμη ηλεκτρική εγκατάσταση να τοποθετηθεί μια διάταξη διακοπής όλων των πόλων σύμφωνα με τους κανονισμούς εγκατάστασης.

## Ηλεκτρική σύνδεση της συσκευής χωρίς φως σούκο

**Σημείωση:** Η συσκευή επιτρέπεται να συνδεθεί μόνο από έναν αδειούχο τεχνικό. Σε περίπτωση ζημιών λόγω λάθους σύνδεσης, δεν υφίσταται κανένα δικαίωμα εγγύησης.

Στη μόνιμη ηλεκτρική εγκατάσταση πρέπει να είναι τοποθετημένη μια διάταξη διακοπής σύμφωνα με τους κανονισμούς εγκατάστασης.

1. Εξακριβώστε τους αγωγούς των φάσεων και τον ουδέτερο αγωγό ("μηδέν") στο κουτί σύνδεσης. Σε περίπτωση εσφαλμένης σύνδεσης, η συσκευή μπορεί να υποστεί ζημιά.
2. Για την τάση βλέπε στην πινακίδα τύπου.
3. Συνδέστε τους κλώνους του καλωδίου σύνδεσης στο δίκτυο του ρεύματος σύμφωνα με τα αντίστοιχα χρώματα:
  - πράσινο-κίτρινο = αγωγός προστασίας (γείωση) ⊕
  - μπλε = Ουδέτερος αγωγός ("μηδέν")
  - καφέ = Φάση (εξωτερικός αγωγός)

## 18.4 Εντοιχιζόμενα ντουλάπια

Αυτή η συσκευή προορίζεται μόνο για την εντοιχιζόμενη τοποθέτηση. Αυτή η συσκευή δεν προορίζεται ως επιτραπέζια συσκευή ή για τη χρήση εντός ενός ντουλαπιού.

Το εντοιχιζόμενο ντουλάπι δεν επιτρέπεται να έχει πίσω από τη συσκευή κανένα πίσω τοίχωμα. Μεταξύ του τοίχου και του πάτου του ντουλαπιού ή του πίσω τοιχώματος του από πάνω ευρισκόμενου ντουλαπιού, πρέπει να τηρηθεί μια απόσταση από τουλάχιστον 35 mm.

Το εντοιχιζόμενο ντουλάπι πρέπει να έχει στην μπροστινή πλευρά ένα άνοιγμα αερισμού 50 cm<sup>2</sup>. Προς τούτο κοντύνετε το λωρίδα κάλυψης της βάσης ή τοποθετήστε ένα πλέγμα αερισμού. Μην καλύψετε τις σχισμές εξαερισμού και τα ανοίγματα αναρρόφησης.

## 18.5 Τοποθέτηση σε ένα ψηλό ντουλάπι

Προσέξτε τις διαστάσεις τοποθέτησης και τις αποστάσεις ασφαλείας στο ψηλό ντουλάπι.

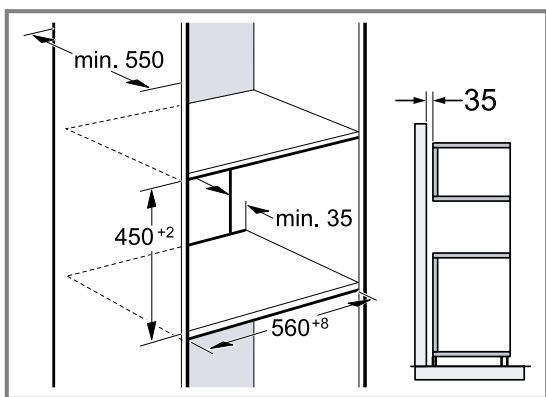

Για τον αερισμό της συσκευής πρέπει οι ενδιάμεσοι πάτοι να έχουν ένα άνοιγμα εξαερισμού. Όταν το ψηλό ντουλάπι έχει πρόσθετα στα πίσω τοιχώματα των ξεχωριστών στοιχείων ένα επιπλέον πίσω τοίχωμα, τότε αυτό πρέπει να αφαιρεθεί. Τοποθετήστε τη συσκευή μόνο τόσο ψηλά, ώστε να μπορούν να απομακρύνονται τα εξαρτήματα χωρίς πρόβλημα.

## 18.6 Τοποθέτηση δύο συσκευών σε κάθετη διάταξη

Η συσκευή σας μπορεί να τοποθετηθεί επίσης επάνω ή κάτω από μια άλλη συσκευή. Προσέξτε τις διαστάσεις τοποθέτησης και τις υποδείξεις τοποθέτησης κατά την τοποθέτηση σε κάθετη διάταξη.

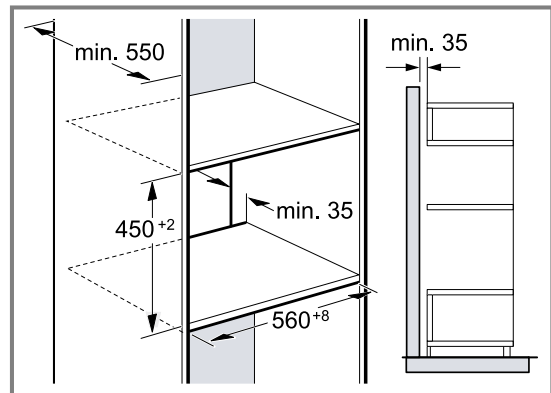

Για τον αερισμό των συσκευών, πρέπει οι ενδιάμεσοι πάτοι να έχουν ένα άνοιγμα αερισμού.

Για να εξασφαλιστεί ένας επαρκής αερισμός των δύο συσκευών, είναι απαραίτητο ένα άνοιγμα αερισμού από το λιγότερο 200 cm<sup>2</sup> στην περιοχή της βάσης. Προς τούτο κοντύνετε τη λωρίδα κάλυψης της βάσης ή τοποθετήστε ένα πλέγμα αερισμού.

Πρέπει να προσέξετε, να εξασφαλίζεται η ανταλλαγή αέρα σύμφωνα με το σχέδιο.

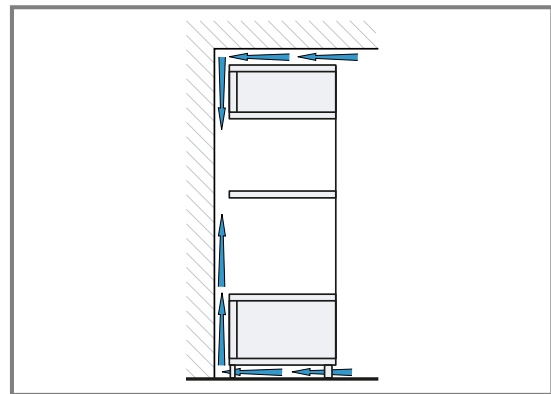

Τοποθετήστε τις συσκευές μόνο τόσο ψηλά, ώστε να μπορούν να απομακρύνονται τα εξαρτήματα χωρίς πρόβλημα.



### 18.7 Τοποθέτηση κάτω από έναν πάγκο εργασίας

Προσέξτε τις διαστάσεις τοποθέτησης και τις αποστάσεις ασφαλείας κατά την τοποθέτηση κάτω από έναν πάγκο εργασίας.

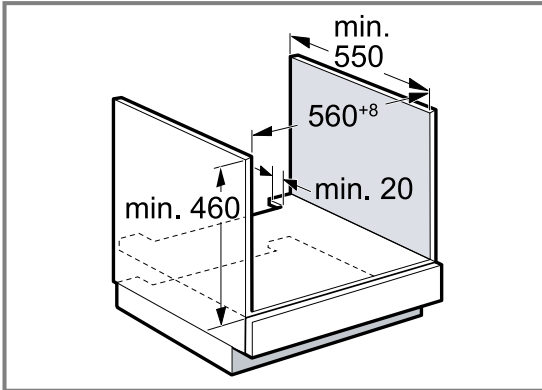

Για τον αερισμό της συσκευής, πρέπει ο ενδιάμεσος πάτος να έχει ένα άνοιγμα αερισμού. Ο πάγκος εργασίας πρέπει να στερεωθεί στο εντοιχισμένο ντουλάπι. Προσέξτε τις ενδεχομένως υπάρχουσες οδηγίες συναρμολόγησης της βάσης εστιών. Προσέξτε τις αποκλίνουσες εθνικές οδηγίες εγκατάστασης της βάσης εστιών. Για να εξασφαλιστεί ένας επαρκής αερισμός της συσκευής, είναι απαραίτητο ένα άνοιγμα αερισμού το λιγότερο 100 cm<sup>2</sup>. Για παράδειγμα κοντύνετε τη λωρίδα κάλυψης της βάσης ή τοποθετήστε ένα πλέγμα αερισμού.

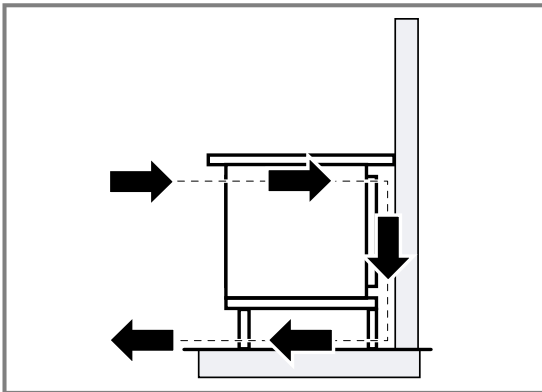

### 18.8 Τοποθέτηση κάτω από μια βάση εστιών

Εάν η συσκευή τοποθετηθεί κάτω από μια βάση εστιών, πρέπει να τηρηθούν ελάχιστες διαστάσεις, ενδεχομένως συμπεριλαμβανομένης της υποκατασκευής.

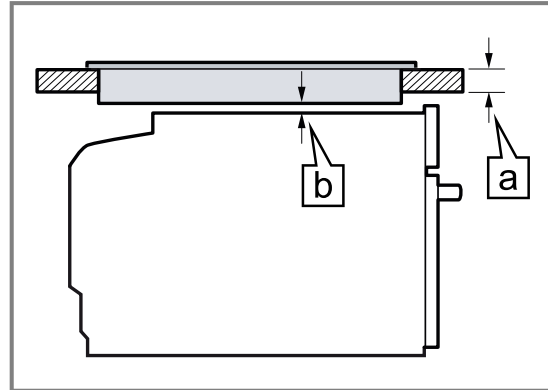

Λόγω της απαραίτητης ελάχιστης απόστασης **b** προκύπτει το ελάχιστο πάχος του πάγκου εργασίας **a**.

Είδος βάσης εστιών	<b>a</b> από πάνω σε mm	<b>a</b> ισόπεδα με την επιφάνεια σε mm	<b>b</b> σε mm
Επαγωγική βάση εστιών	45	46	5
Επαγωγική βάση εστιών συνολικής επιφάνειας	55	56	5
Βάση εστιών αερίου	35	46	5 <sup>1</sup>
Ηλεκτρική βάση εστιών	35	38	2

<sup>1</sup> Προσέξτε τις αποκλίνουσες εθνικές οδηγίες εγκατάστασης της βάσης εστιών.

Προσέξτε τις οδηγίες συναρμολόγησης της βάσης εστιών.

### 18.9 Τοποθέτηση σε γωνία

Προσέξτε τις διαστάσεις τοποθέτησης και τις αποστάσεις ασφαλείας κατά την τοποθέτηση σε γωνία.

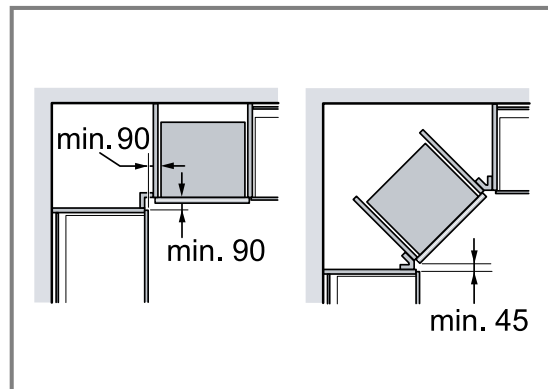

### 18.10 Τοποθέτηση της συσκευής

1. Κεντράρετε τη συσκευή.

## el Οδηγίες συναρμολόγησης

2. Βιδώστε τη συσκευή στο ντουλάπι.

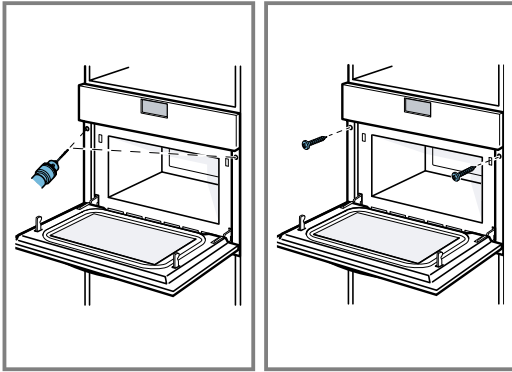

4. Στερεώστε τη συσκευή με μια κατάλληλη βίδα.

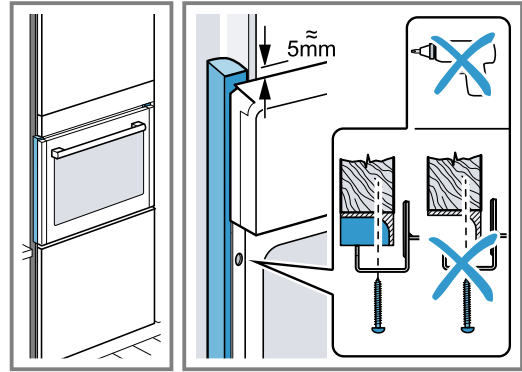

### 18.11 Σε περίπτωση κουζινών χωρίς λαβή με κάθετη ράβδο λαβής:

1. Τοποθετήστε και από τις δύο πλευρές ένα κατάλληλο κομμάτι πλήρωσης, για να καλύψετε πιθανές κοφτερές ακμές και να εξασφαλίσετε μια σίγουρη συναρμολόγηση.

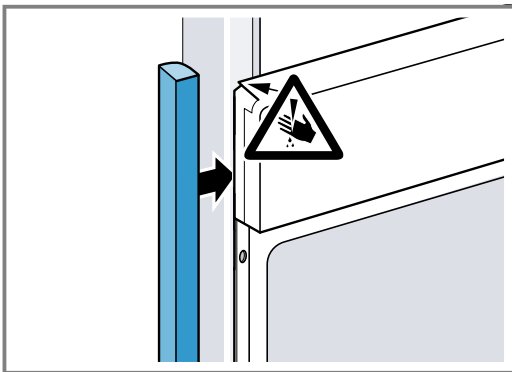

2. Στερεώστε το κομμάτι πλήρωσης στο ντουλάπι.
3. Προτρυπήστε το κομμάτι πλήρωσης και το ντουλάπι, για την αποκατάσταση μιας κοχλιοσύνδεσης (ρακόρ).

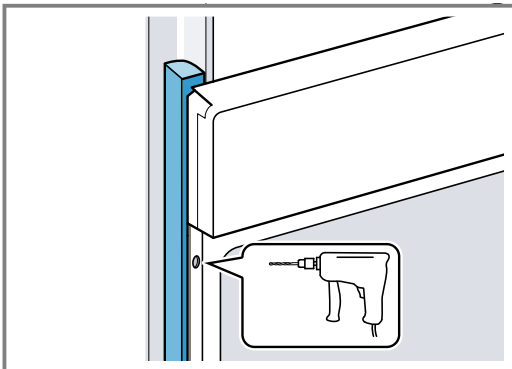

### 18.12 Αφαίρεση της συσκευής

1. Θέστε τη συσκευή εκτός τάσης.
2. Λύστε τις βίδες στερέωσης.
3. Ανασηκώστε ελαφρά τη συσκευή και τραβήξτε την εντελώς έξω.

# Tabla de contenidos

## MANUAL DE USUARIO

1	Seguridad .....	43
2	Evitar daños materiales .....	47
3	Protección del medio ambiente y ahorro .....	48
4	Familiarizándose con el aparato .....	49
5	Accesorios .....	52
6	Antes de usar el aparato por primera vez .....	52
7	Manejo básico .....	53
8	Microondas.....	54
9	Programas automáticos .....	57
10	Funciones de programación del tiempo.....	59
11	Seguro para niños.....	59
12	Ajustes básicos.....	60
13	Cuidados y limpieza.....	60
14	Solucionar pequeñas averías.....	63
15	Eliminación.....	64
16	Servicio de Asistencia Técnica .....	64
17	Así se consigue.....	65
18	INSTRUCCIONES DE MONTAJE .....	78
18.2	Montaje seguro .....	78



## 1 Seguridad

Tenga en cuenta las siguientes indicaciones de seguridad.

### 1.1 Advertencias de carácter general

- Lea atentamente estas instrucciones.
- Conservar las instrucciones y la información del producto para un uso posterior o para futuros propietarios.
- No conecte el aparato en el caso de que haya sufrido daños durante el transporte.

### 1.2 Uso conforme a lo prescrito

La conexión de aparatos sin enchufe solo puede ser efectuada por personal especializado y autorizado. Los daños provocados por una conexión incorrecta no están cubiertos por la garantía.

Solamente un montaje profesional conforme a las instrucciones de montaje puede garantizar un uso seguro del aparato. El instalador es responsable del funcionamiento perfecto en el lugar de instalación.

Utilizar el aparato únicamente:

- para preparar bebidas y comidas.
- para uso doméstico y aplicaciones similares, como por ejemplo: en cocinas para empleados en tiendas, oficinas y otras áreas comerciales; en propiedades rurales; por parte de clientes en hoteles y otros alojamientos; en pensiones solo con desayuno.
- hasta una altura de 4000 m sobre el nivel del mar.

Este aparato cumple con la normas EN 55011 y CISPR 11. Se trata de un producto del grupo 2, clase B. El grupo 2 indica que los microondas se fabrican con el fin de calentar alimentos. La clase B indica que el aparato es apropiado para su uso privado en el ámbito doméstico.

### 1.3 Limitación del grupo de usuarios

Este aparato podrá ser usado por niños a partir de 15 años y por personas con limitaciones físicas, sensoriales o mentales, o que carezcan de conocimientos o de experiencia, siempre que cuenten con la supervisión de una persona responsable de su seguridad o hayan sido instruidos previamente en su uso y hayan comprendido los peligros que pueden derivarse del mismo.

No deje que los niños jueguen con el aparato.

La limpieza y el cuidado del aparato a cargo del usuario no podrán ser realizados por niños a no ser que tengan al menos 15 años de edad y que cuenten con la supervisión de una persona adulta.

Mantener a los niños menores de 8 años alejados del aparato y del cable de conexión.

### 1.4 Uso seguro

Introducir los accesorios correctamente en el compartimento de cocción.

→ "Accesorios", *Página 52*

### **⚠ ADVERTENCIA – ¡Riesgo de incendio!**

Los objetos inflamables almacenados en el compartimento de cocción pueden arder.

- ▶ No introducir objetos inflamables en el compartimento de cocción.
- ▶ Si sale humo del interior del aparato, apagar el aparato o desenchufarlo y mantener la puerta cerrada para apagar cualquier llama que pueda producirse.

Los restos de comida, grasa y jugo de asado pueden arder.

- ▶ Antes de poner en funcionamiento, eliminar la suciedad gruesa del compartimento de cocción, de la resistencia y de los accesorios.

Cuando se abre la puerta del aparato se producirá una corriente de aire. El papel para hornear puede entrar en contacto con los elementos calefactores e incendiarse.

- ▶ Fijar bien el papel de hornear a los accesorios al precalentar el aparato y al cocinar a fuego lento.

- ▶ Cortar siempre el papel de hornear a un tamaño adecuado y colocar encima una vajilla o un molde para hornear para sujetarlo.

El sobrecalentamiento del aparato puede provocar un incendio. Si el aparato está instalado detrás de una puerta decorativa o de un mueble, el calor se acumula durante el funcionamiento cuando estos están cerrados.

- ▶ Utilizar el aparato únicamente con la puerta decorativa o del mueble abierta.

### **⚠ ADVERTENCIA – ¡Riesgo de quemaduras!**

El aparato y las piezas con las que el usuario entra en contacto se calentarán durante el uso.

- ▶ Proceder con precaución para evitar entrar en contacto con las resistencias.
- ▶ Los niños pequeños (menores de 8 años) deben mantenerse alejados.

Los accesorios y la vajilla se calientan mucho.

- ▶ Utilizar siempre agarradores para sacar los accesorios y la vajilla del compartimento de cocción.

Los vapores de alcohol pueden inflamarse cuando el interior del horno está caliente. La puerta del aparato puede abrirse de golpe. Pueden escaparse vapores calientes y llamas.

- ▶ Si se utilizan bebidas alcohólicas de alta graduación para cocinar, debe hacerse en pequeñas cantidades.
- ▶ No calentar bebidas alcohólicas (de más de 15 % en vol.), sin diluir (p. ej., añadidas o vertidas en los alimentos).
- ▶ Abrir la puerta del aparato con precaución.

### **⚠ ADVERTENCIA – ¡Riesgo de quemaduras por líquidos calientes!**

Las partes accesibles se calientan durante el funcionamiento.

- ▶ No tocar nunca las partes calientes.
  - ▶ Mantener fuera del alcance de los niños.
- Al abrir la puerta del aparato puede salir vapor caliente. Tenga presente que, según la temperatura, no puede verse el vapor.

- ▶ Abrir la puerta del aparato con precaución.

Si se introduce agua al compartimento de cocción puede generarse vapor de agua caliente.

- ▶ Nunca verter agua en el compartimento de cocción caliente.

### **⚠ ADVERTENCIA – ¡Riesgo de lesiones!**

Si el cristal de la puerta del aparato está dañado, puede fracturarse.

- ▶ No utilizar productos de limpieza abrasivos ni rascadores metálicos afilados para limpiar el cristal de la puerta del aparato, ya que pueden rayar la superficie.

Las bisagras de la puerta del aparato se mueven al abrir y cerrar la puerta y podrían provocar daños.

- ▶ No tocar la zona de las bisagras.

Las piezas interiores de la puerta pueden tener bordes afilados.

- ▶ Llevar guantes de protección.

Los vapores de alcohol pueden inflamarse cuando el compartimento de cocción está caliente y hacer que se abra de golpe y se caiga la puerta del aparato. Los cristales de la puerta pueden romperse y hacerse añicos.

→ "Evitar daños materiales", *Página 47*

- ▶ Si se utilizan bebidas alcohólicas de alta graduación para cocinar, debe hacerse en pequeñas cantidades.
- ▶ No calentar bebidas alcohólicas (de más de 15 % en vol.), sin diluir (p. ej., añadidas o vertidas en los alimentos).
- ▶ Abrir la puerta del aparato con precaución.

### **⚠ ADVERTENCIA – ¡Riesgo de descarga eléctrica!**

Las reparaciones inadecuadas son peligrosas.

- ▶ Solo el personal especializado puede realizar reparaciones e intervenciones en el aparato.
- ▶ Utilizar únicamente piezas de repuesto originales para la reparación del aparato.
- ▶ Si el cable de conexión de red de este aparato resulta dañado, debe sustituirlo el fabricante, el Servicio de Asistencia Técnica o una persona cualificada a fin de evitar posibles situaciones de peligro.

Un aislamiento incorrecto del cable de conexión de red es peligroso.

- ▶ Evitar siempre que el cable de conexión de red entre en contacto con piezas calientes del aparato o fuentes de calor.
- ▶ Evite siempre que el cable de conexión de red entre en contacto con esquinas o bordes afilados.
- ▶ No doble, aplaste ni modifique nunca el cable de conexión de red.

La infiltración de humedad puede provocar una descarga eléctrica.

- ▶ No utilizar limpiadores por chorro de vapor ni de alta presión para limpiar el aparato.

Un aparato dañado o un cable de conexión defectuoso son peligrosos.

- ▶ No ponga nunca en funcionamiento un aparato dañado.
- ▶ No hacer funcionar nunca un aparato con una superficie agrietada o rota.
- ▶ No tirar nunca del cable de conexión a la red eléctrica para desenchufar el aparato. Desenchufar siempre el cable de conexión de red de la toma de corriente.

- ▶ Si el aparato o el cable de conexión de red están dañados, desenchufar inmediatamente el cable de conexión de red o desconectar el interruptor automático del cuadro eléctrico.

- ▶ Llame al Servicio de Asistencia Técnica.  
→ *Página 64*

### **⚠ ADVERTENCIA – ¡Riesgo de asfixia!**

Los niños pueden ponerse el material de embalaje por encima de la cabeza, o bien enrollarse en él, y asfixiarse.

- ▶ Mantener el material de embalaje fuera del alcance de los niños.
- ▶ No permita que los niños jueguen con el embalaje.

Si los niños encuentran piezas de tamaño reducido, pueden aspirarlas o tragarlas y asfixiarse.

- ▶ Mantener las piezas pequeñas fuera del alcance de los niños.
- ▶ No permita que los niños jueguen con piezas pequeñas.

## **1.5 Microondas**

LEER ATENTAMENTE LAS INDICACIONES DE SEGURIDAD IMPORTANTES Y CONSERVARLAS PARA SU USO FUTURO

### **⚠ ADVERTENCIA – ¡Riesgo de incendio!**

Un uso del aparato diferente al especificado puede ser peligroso y provocar daños. Por ejemplo, en caso de calentar zapatillas o almohadillas rellenas de semillas o granos, estas pueden incendiarse incluso al cabo de unas horas.

- ▶ No utilizar nunca el aparato para secar alimentos o ropa.
- ▶ No utilizar nunca el aparato para calentar zapatillas, cojines de semillas o granos, esponjas, bayetas húmedas o cosas similares.
- ▶ Utilizar el aparato únicamente para preparar alimentos y bebidas.

Los alimentos y sus envoltorios y envases pueden incendiarse.

- ▶ No calentar alimentos en envases de conservación del calor.
- ▶ No calentar sin vigilancia alimentos en recipientes de plástico, papel u otros materiales inflamables.
- ▶ No programar el microondas a una potencia o duración demasiado elevadas. Ate-

nerse a las indicaciones de estas instrucciones de uso.

- ▶ No secar alimentos con el microondas.
- ▶ Los alimentos con poco contenido de agua, como, p. ej., el pan, no se deben descongelar o calentar a demasiada potencia de microondas o durante demasiado tiempo.

El aceite de mesa puede inflamarse.

- ▶ No calentar aceite de mesa con el microondas.

### **⚠ ADVERTENCIA – ¡Riesgo de explosión!**

Los recipientes herméticamente cerrados con líquidos u otros alimentos pueden explotar fácilmente.

- ▶ No calentar nunca líquidos u otros alimentos en recipientes herméticamente cerrados.

### **⚠ ADVERTENCIA – ¡Riesgo de quemaduras!**

Los alimentos con cáscara o piel dura pueden reventar durante el calentamiento o incluso una vez finalizado.

- ▶ No cocer los huevos con la cáscara ni calentar huevos duros con cáscara.
- ▶ No cocer crustáceos ni animales con cáscara.
- ▶ A los huevos fritos y los huevos al plato primero se les debe pinchar la yema.
- ▶ En los alimentos con la piel dura, como, p. ej., manzanas, tomates, patatas o salchichas, la piel puede reventar. Antes de calentarlos se debe pinchar la cáscara o la piel.

El calor no se distribuye uniformemente en los alimentos para bebés.

- ▶ No calentar alimentos para bebés en recipientes tapados.
- ▶ Retirar siempre la tapa o la tetina.
- ▶ Remover o agitar bien tras el calentamiento.
- ▶ Comprobar la temperatura antes de dar el alimento al bebé.

Las comidas calentadas emiten calor. Los recipientes que las contienen pueden estar muy calientes.

- ▶ Utilizar siempre un agarrador para sacar la vajilla o los accesorios.

Los envoltorios sellados de algunos alimentos pueden estallar.

- ▶ Observar siempre las indicaciones del embalaje.
- ▶ Utilizar siempre un agarrador para sacar los alimentos del compartimento de cocción.

Las partes accesibles se calientan durante el funcionamiento.

- ▶ No tocar nunca las partes calientes.
  - ▶ Mantener fuera del alcance de los niños.
- Un uso del aparato diferente al especificado puede ser peligroso. Por ejemplo, las zapatillas, cojines de semillas o granos, esponjas, bayetas húmedas o cosas similares sobrecalentadas pueden ocasionar quemaduras
- ▶ No utilizar nunca el aparato para secar alimentos o ropa.
  - ▶ No utilizar nunca el aparato para calentar zapatillas, cojines de semillas o granos, esponjas, bayetas húmedas o cosas similares.
  - ▶ Utilizar el aparato únicamente para preparar alimentos y bebidas.

### **⚠ ADVERTENCIA – ¡Riesgo de quemaduras por líquidos calientes!**

Al calentar líquidos puede producirse un retardo en la ebullición. Esto quiere decir que se puede alcanzar la temperatura de ebullición sin que aparezcan las burbujas de vapor habituales. Proceder con precaución cuando el recipiente se agita ligeramente. El líquido caliente puede empezar a hervir de repente y a salpicar.

- ▶ Colocar siempre una cuchara en el recipiente al calentar. De esta manera se evita un retardo en la ebullición.

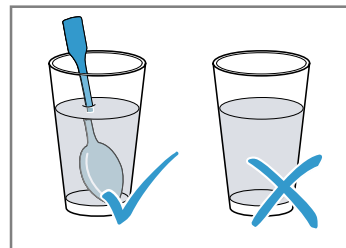

**⚠ ADVERTENCIA – ¡Riesgo de lesiones!**

La vajilla no adecuada para el microondas puede reventar. Los recipientes de porcelana o cerámica pueden presentar finos orificios en asas y tapas. Estos orificios ocultan huecos. La posible humedad que haya penetrado en estos huecos puede hacer estallar el recipiente.

- ▶ Utilizar exclusivamente una vajilla adecuada para el microondas.

La vajilla y los recipientes de metal o con adornos metálicos pueden provocar la formación de chispas al usarlos solo con la función microondas. A consecuencia de esto, el aparato se estropea.

- ▶ No utilizar nunca recipientes de metal con la función microondas.
- ▶ Utilizar únicamente recipientes aptos para el microondas; alternatively, utilizar el microondas en combinación con un modo de calentamiento.

**⚠ ADVERTENCIA – ¡Riesgo de descarga eléctrica!**

El aparato funciona con alta tensión.

- ▶ No retirar la carcasa del aparato.

**⚠ ADVERTENCIA – ¡Riesgo de daños graves para la salud!**

Una limpieza deficiente puede deteriorar la superficie del aparato, reducir su vida útil y provocar situaciones peligrosas, como fugas de energía del microondas.

- ▶ Limpiar el aparato con regularidad y retirar inmediatamente los restos de alimentos.
- ▶ Mantener siempre limpios el compartimento de cocción, la junta de la puerta, la puerta y el tope de la puerta.

→ "Cuidados y limpieza", Página 60

No poner en marcha el aparato si la puerta o la junta de la puerta del compartimento de cocción está dañada. Puede producirse un escape de energía de microondas.

- ▶ No utilizar el aparato si la puerta del compartimento de cocción, la junta de la puerta o el marco de plástico de la puerta están dañados.
- ▶ Solo podrá repararlo el Servicio de Asistencia Técnica.

En un aparato sin carcasa la energía de microondas sale al exterior.

- ▶ Nunca se debe retirar la carcasa.
- ▶ Llamar al Servicio de Asistencia Técnica cuando sea necesario realizar trabajos de mantenimiento o reparación.

## 2 Evitar daños materiales

### 2.1 En general

**¡ATENCIÓN!**

Los vapores de alcohol pueden inflamarse cuando el compartimento de cocción está caliente y provocar daños permanentes en el aparato. La acumulación de gases puede abrir de golpe la puerta del aparato, que podría caerse. Los cristales de la puerta pueden romperse y hacerse añicos. La insuficiencia de presión generada puede deformar notablemente del compartimento de cocción hacia el interior.

- ▶ No calentar bebidas alcohólicas (de más de 15 % en vol.), sin diluir (p. ej., añadidas o vertidas en los alimentos).

Si hay agua en el compartimento de cocción, puede generarse vapor de agua. El cambio de temperatura puede provocar daños.

- ▶ Nunca verter agua en el compartimento de cocción caliente.

La humedad acumulada en el compartimento de cocción durante un tiempo prolongado puede provocar corrosión.

- ▶ Limpiar el agua de condensación después de cocinar a fuego lento. Tras el funcionamiento con temperaturas altas, dejar enfriar el compartimento de cocción únicamente con la puerta cerrada.

- ▶ No conservar alimentos húmedos durante un período prolongado en el compartimento de cocción cerrado.
- ▶ No conservar ningún alimento dentro del compartimento de cocción.
- ▶ No fijar nada en la puerta del aparato.

Si la junta presenta mucha suciedad, la puerta del aparato no cerrará correctamente. Los frontales de los muebles contiguos pueden deteriorarse.

- ▶ Mantener la junta siempre limpia.
- ▶ No poner nunca en marcha el aparato con la junta dañada o sin ella.

La puerta del aparato puede resultar dañada si se utiliza la puerta del aparato como asiento o superficie de almacenamiento.

- ▶ No apoyarse, sentarse ni colgarse de la puerta del aparato.

Según el tipo de aparato, los accesorios pueden rayar el cristal de la puerta al cerrarla.

- ▶ Introducir los accesorios en el compartimento de cocción hasta el tope.

### 2.2 Microondas

Tener en cuenta estas indicaciones al utilizar el microondas.

### ¡ATENCIÓN!

Si el metal toca la pared del compartimento de cocción, se generan chispas que pueden dañar el aparato o destrozarse el cristal interior de la puerta.

- ▶ Los metales, p. ej. la cuchara en un vaso, deben estar separados al menos 2 cm de las paredes del horno y de la parte interior de la puerta del horno.

Las bandejas de aluminio pueden generar chispas en el aparato. El aparato se daña debido a las chispas que se forman.

- ▶ No utilizar bandejas de aluminio en el aparato.

El funcionamiento del aparato sin alimentos provoca una sobrecarga del mismo.

- ▶ Nunca poner en marcha el microondas sin alimentos dentro. Solo se permite para probar brevemente un recipiente.

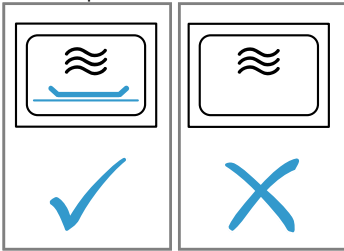

Preparar palomitas de maíz varias veces consecutivas en el horno microondas a una potencia del microondas demasiado alta puede provocar daños en el compartimento de cocción.

- ▶ Dejar que transcurran varios minutos entre cada preparación para que se enfríe el aparato.
- ▶ No ajustar nunca la potencia del microondas a un nivel demasiado alto.
- ▶ Utilizar una potencia máxima de 600 W.
- ▶ Colocar siempre la bolsa de palomitas sobre un plato de cristal.

La entrada del microondas resulta dañada al quitar la tapa.

- ▶ No colocar nunca la tapa de la entrada del microondas en el compartimento de cocción.

Una vajilla inadecuada puede producir daños.

- ▶ Si se utiliza el funcionamiento del grill, el funcionamiento combinado del microondas o el aire caliente, utilizar únicamente vajilla capaz de resistir altas temperaturas.

## 3 Protección del medio ambiente y ahorro

### 3.1 Eliminación del embalaje

Los materiales del embalaje son respetuosos con el medio ambiente y reciclables.

- ▶ Desechar las diferentes piezas separadas según su naturaleza.



Eliminar el embalaje de forma ecológica.

### 3.2 Ahorrar energía

Si tiene en cuenta estas indicaciones, su aparato consumirá menos corriente.

Precalentar el aparato solo si así lo indican la receta o los ajustes recomendados.

- Si no se precalienta el aparato, se ahorra energía.

Utilizar moldes para hornear oscuros, lacados o esmaltados en negro.

- Estos moldes para hornear absorben especialmente bien el calor.

Preparar varios platos directamente uno detrás de otro o en paralelo.

- El compartimento de cocción se calienta tras la primera cocción. De esta manera, se reducirá el tiempo de cocción del siguiente plato.

Cuando se utilicen tiempos de cocción prolongados, apagar el aparato 10 minutos antes de finalizar el tiempo de cocción.

- El calor residual es suficiente para cocinar el plato a fuego lento.

Descongelar los alimentos ultracongelados antes de cocinarlos.

- Así se ahorra la energía necesaria para la descongelación.

Abrir la puerta del aparato lo menos posible durante el funcionamiento.

- La temperatura del compartimento de cocción se mantiene; no es necesario recalentar el aparato.

Calentar simultáneamente dos tazas con líquido.

- Calentar al mismo tiempo varios alimentos requiere menos energía que calentar los alimentos uno detrás de otro.

Ocultar la hora en el modo preparado.

- El aparato reduce el consumo de energía en el modo preparado.

#### Nota:

El aparato requiere:

- 1 W máx. en modo de reposo con la pantalla encendida;
- 0,5 W máx. en modo de reposo con la pantalla apagada.



## 4 Familiarizándose con el aparato

### 4.1 Mandos

Mediante el panel de mando se pueden ajustar todas las funciones del aparato y recibir información sobre el estado de funcionamiento.

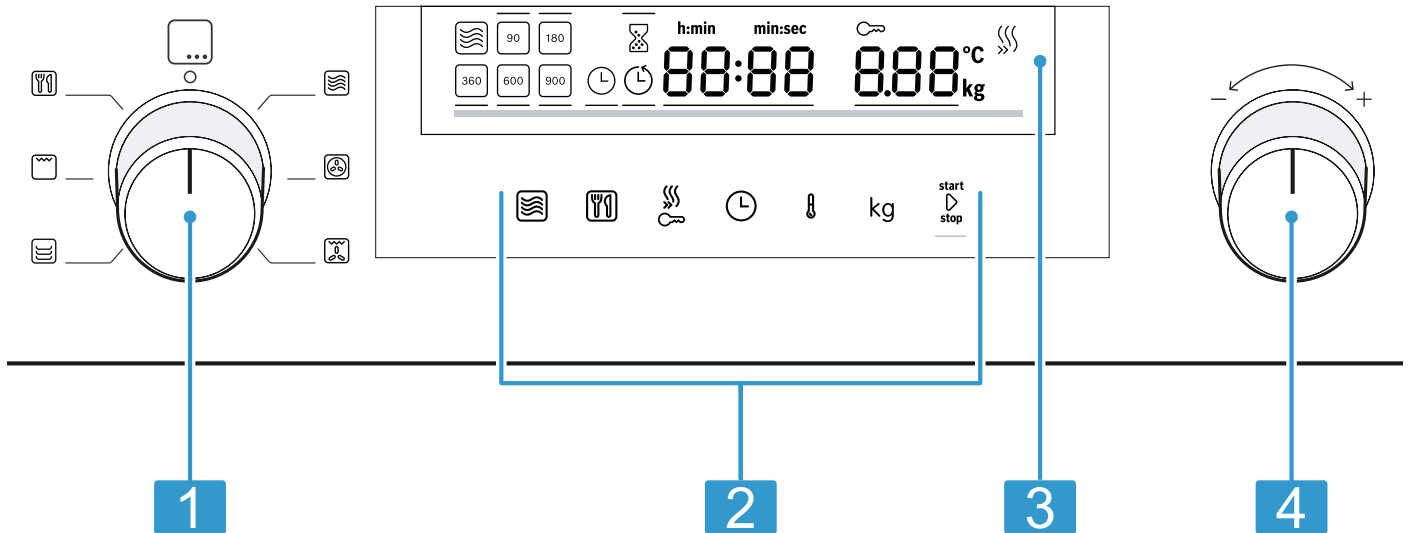

Según el modelo de aparato pueden variar pequeños detalles de la imagen, p. ej., el color y la forma.

- |   |                    |
|---|--------------------|
| 1 | Mando de funciones |
| 2 | Campos táctiles    |
| 3 | Panel indicador    |
| 4 | Mando giratorio    |

#### Mando de funciones

Con el selector de funciones se pueden seleccionar los tipos de calentamiento y funciones adicionales. En algunos modelos, el mando de funciones es retráctil.

Si gira el mando de funciones de la posición cero a otra función, tardará unos segundos hasta que la función correspondiente esté disponible.

#### Mando giratorio

Con el mando giratorio se modifican los modos de funcionamiento y los valores ajustados que aparecen enfocados en el panel indicador.

En algunos modelos, el mando giratorio es retráctil. En las listas de selección, p. ej., programas, una vez finalizado el último punto, comienza el primero de nuevo.

En el caso de los valores, p. ej., en el peso, se debe volver a girar el mando giratorio hacia atrás en cuanto se haya alcanzado el valor mínimo o máximo.

#### Campos táctiles

Los campos táctiles son superficies sensibles al tacto. Para seleccionar una función, pulsar el campo correspondiente.

Símbolo	Nombre	Aplicación
	Microondas	Seleccionar los niveles de potencia del microondas o conectar la función de microondas de forma adicional a un tipo de calentamiento.
	Programas automáticos	Abrir el menú de selección de programas automáticos.

Símbolo	Nombre	Aplicación
	Pre calentamiento rápido/seguro para niños	Pulsación corta: activar o desactivar el calentamiento rápido. Pulsación larga: activar o desactivar el seguro para niños.
	Funciones de programación del tiempo	Ajustar el reloj avisador, la duración o la hora.
	Temperatura	Ajustar la temperatura.
kg	Peso	Seleccionar y ajustar el peso.
start▶stop	Start/Stop	Pulsación corta: iniciar o detener el funcionamiento. Mantener pulsado: finalizar el funcionamiento. Se están restableciendo los ajustes.

### Panel indicador

En el panel indicador se muestran los valores ajustados en ese momento o las posibilidades de selección.



**Valor activo** Si un valor puede ajustarse directamente, aparecerá resaltado con una línea blanca y con un subrayado rojo. El valor activo se puede cambiar con el mando giratorio.

**Valor pasivo** Los valores que no están entre paréntesis no pueden modificarse directamente. Si se desea modificar un valor, primero debe activarse.

### Elementos del panel indicador

A continuación se explica brevemente el significado de los diferentes elementos del panel indicador.

Símbolo	Nombre	Interpretación
	Reloj avisador	Si el símbolo está marcado, en el panel indicador se muestra el tiempo del reloj avisador.
	Duración	Si el símbolo está marcado, en el panel indicador se muestra la duración.
	Hora	Si el símbolo está marcado, en el panel indicador se muestra la hora.
h:min	Horas/minutos	El tiempo se muestra en horas y minutos.
min:sec	Minutos/segundos	El tiempo se muestra en minutos y segundos.
	Seguro para niños	Si el símbolo está marcado, el seguro para niños está activado.
	Calentamiento rápido	Si el símbolo está marcado, el calentamiento rápido está activado.
°C	Temperatura	La temperatura se muestra en °C.
kg	Peso	Se muestra el peso en kilogramos.

### Indicación de temperatura

La indicación de temperatura muestra el progreso de calentamiento.

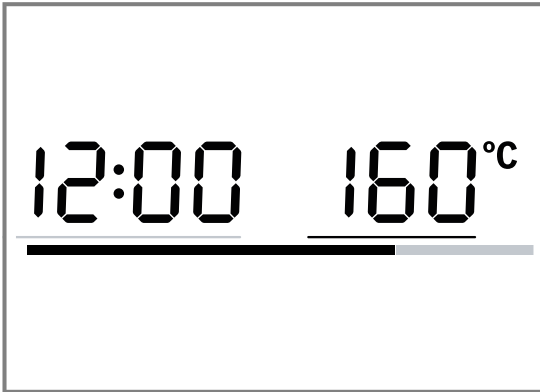

Una vez iniciado el funcionamiento, la línea roja de la parte inferior del panel indicador muestra el progreso de calentamiento de la temperatura de la cavidad interior. La línea se llena de rojo en función del progreso de calentamiento. Cuando todas las líneas estén destacadas en rojo, el aparato se calienta. Cuando se asa al grill, la línea de calentamiento se destaca en rojo enseguida.

Si se utiliza el microondas, no hay ninguna indicación de temperatura.







La temperatura indicada puede variar ligeramente con respecto a la temperatura real del interior del horno por el efecto de la inercia térmica.

### Modo noche

Para ahorrar energía, el indicador de brillo se reduce automáticamente a un valor más bajo desde las 22:00 hasta las 5:59.

## 4.2 Tipos de calentamiento

Aquí encontrará una vista general de los tipos de calentamiento. Recibirá recomendaciones acerca de cómo utilizar los tipos de calentamiento.

Símbolo	Nombre	Temperatura/nivel	Aplicación
	Microondas	Potencia del microondas: <ul style="list-style-type: none"> <li>■ 90 W</li> <li>■ 180 W</li> <li>■ 360 W</li> <li>■ 600 W</li> <li>■ 900 W</li> </ul>	Para descongelar, cocinar a fuego lento y calentar los alimentos o líquidos.
	Aire caliente	40 °C 100-230 °C	Hacer levar masa de levadura, descongelar pasteles de crema. Hornear o asar en un solo nivel.
	Turbogrill	100-230 °C	Asar carne de ave, pescado entero o piezas de carne grandes.
	Precalentar	30-70 °C	Precalentar vajilla.
	Grill	Niveles de grill: <ul style="list-style-type: none"> <li>■ 1 = lento</li> <li>■ 2 = medio</li> <li>■ 3 = fuerte</li> </ul>	Asar al grill piezas de carne planas, como filetes, salchichas o tostadas. Gratinar alimentos.
	Programas	-	En este apartado hay ajustes ya programados para múltiples platos.

## 4.3 Compartimento de cocción

Las funciones del compartimento de cocción facilitan el funcionamiento del aparato.

### Iluminación interior

Si se abre la puerta del aparato, se vuelve a encender la iluminación del compartimento de cocción. Si la puerta permanece abierta más de 15 minutos, se vuelve a apagar la iluminación.

Si se inicia el funcionamiento, la iluminación interior se enciende en la mayoría de los modos. Cuando el funcionamiento ha finalizado, la iluminación interior se apaga.

En los ajustes básicos se puede establecer que la iluminación interior se encienda durante el funcionamiento. → *Página 60*

### Ventilador

El ventilador se enciende y se apaga según sea necesario. El aire caliente escapa por la abertura de ventilación de la puerta del aparato.

### ¡ATENCIÓN!

Si se cubren las rendijas de ventilación, el aparato se sobrecalienta.

► No obstruir la abertura de ventilación.

Para que el interior del horno se enfríe con mayor rapidez tras utilizarlo, el ventilador sigue funcionando durante un tiempo determinado. Si el aparato está utili-

zando la función microondas, el aparato se queda frío y el ventilador se enciende. El ventilador puede seguir funcionando incluso si la función microondas ya ha finalizado.

### Agua de condensación

Cuando se cocina a fuego lento, puede formarse agua de condensación en el compartimento de cocción y en la puerta del aparato. El agua de condensación es al-

go normal y no afecta al funcionamiento del aparato. Limpiar el agua de condensación después de cocinar a fuego lento.

### 4.4 Puerta del aparato

Si se abre la puerta del aparato durante el funcionamiento, este se detiene. Si la puerta del aparato está cerrada, puede seguir funcionando con **start/stop**.

## 5 Accesorios

Utilice accesorios originales. Están pensados para este aparato. En función del tipo de aparato, los accesorios suministrados pueden ser diferentes.

Accesorios	Aplicación
Parrilla	<ul style="list-style-type: none"> <li>▪ Parrilla para hornear y asar en el modo de funcionamiento del horno.</li> <li>▪ Parrilla para asar al grill bistecs, salchichas o tostadas.</li> <li>▪ Parrilla como superficie de colocación, p. ej., para moldes o refractarios poco profundos.</li> </ul>

### 5.1 Accesorios especiales

Otros accesorios pueden adquirirse en el Servicio de Asistencia Técnica, en establecimientos especializados o en Internet.

En nuestros folletos y en Internet se presenta una amplia oferta de accesorios para el aparato:

[www.bosch-home.com](http://www.bosch-home.com)

Los accesorios son específicos del aparato. Para la compra, indicar siempre la denominación exacta (E-Nr.) del aparato.

La información relativa a los accesorios para su aparato está disponible, a través del Servicio de Asistencia Técnica o en la tienda en línea.

#### Fuente de asados de cristal

Aplicación

- Guisos
- Gratinados

#### Bandeja para pizza



Aplicación

- Pastel en bandeja
- Galletas

### 5.2 Montar los accesorios

Los accesorios pueden montarse en dos posiciones.

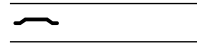
- ▶ Montar el accesorio de manera que no toque la puerta del aparato.

	Montar el accesorio hacia arriba.
	Montar el accesorio hacia abajo.

En función del tipo de aparato, los accesorios suministrados pueden ser diferentes.

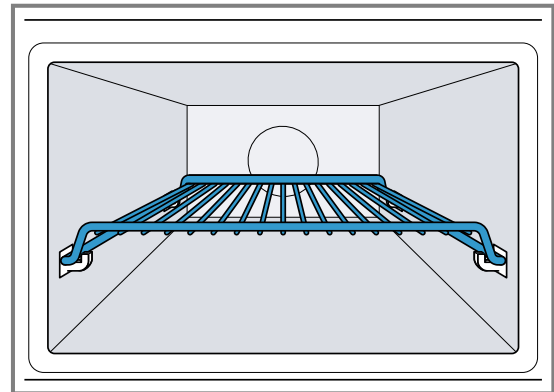

La imagen muestra la posición de montaje .

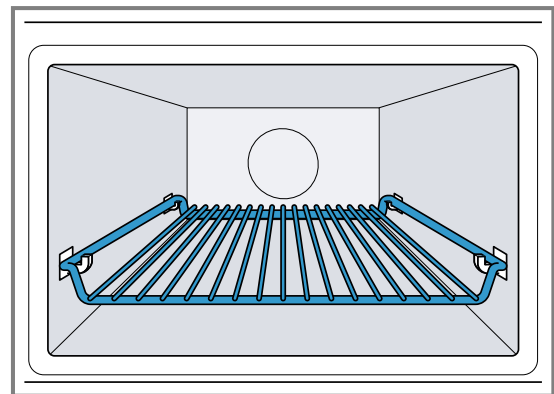

La imagen muestra la posición de montaje .

## 6 Antes de usar el aparato por primera vez

Aplicar los ajustes de la primera puesta en marcha. Limpiar el aparato y los accesorios.

## 6.1 Realizar la primera puesta en marcha

Tras la conexión eléctrica o tras un corte en el suministro eléctrico, se muestra en el panel indicador el requerimiento para ajustar la hora. El requerimiento puede tardar en aparecer unos segundos.

- ▶ Conectar el aparato a la red eléctrica.
- ✓ El valor **12:00** parpadea en el panel indicador y  se ilumina.



### Ajustar la hora

1. Ajustar la hora con el mando giratorio.
2. Pulsar .
- ✓ La hora se ha ajustado.

**Nota:** Para reducir el consumo cuando el aparato está en reposo, la indicación de la hora se puede ocultar.

## 6.2 Limpiar el aparato antes de usarlo por vez primera.

Limpiar el compartimento de cocción y los accesorios antes de preparar por primera vez cualquier plato.

1. Asegurarse de que no haya restos de embalaje, accesorios u otros objetos en el compartimento de cocción.
2. Cerrar la puerta del aparato.
3. Programar aire caliente  con el mando de funciones.
4. Ajustar la temperatura de 180 °C con el mando giratorio.
5. Pulsar **start**  **stop**.
- ✓ El aparato inicia el funcionamiento.
6. Pulsar **start**  **stop** después de una hora.
7. Situar el selector de funciones en la posición cero.
- ✓ El aparato está limpio.
- ✓ El aparato está desconectado.

## 6.3 Limpieza de los accesorios

- ▶ Limpiar los accesorios a fondo con agua con un poco de jabón y una bayeta suave.

# 7 Manejo básico

## 7.1 Encender el aparato



- ▶ Girar el selector de funciones para encender el aparato.
- ✓ El aparato está listo para el funcionamiento.
- ✓ En el panel indicador se muestra el valor recomendado.

## 7.2 Desconectar el aparato

Cuando no se utilice el aparato, desconectar el aparato. El aparato se apaga automáticamente si ha transcurrido mucho tiempo sin que se realice ningún ajuste.





- ▶ Situar el selector de funciones en la posición cero.
- ✓ El aparato interrumpe las funciones en curso.
- ✓ En la pantalla se muestra la hora ajustada.
- ✓ Algunas indicaciones permanecen visibles en el panel indicador incluso con el aparato apagado.

## 7.3 Ajustar el tipo de calentamiento y la temperatura

1. Programar el tipo de calentamiento deseado con el selector de funciones.
  - ✓ En el panel indicador se muestra el valor recomendado.
  2. Modificar los ajustes si fuera necesario. Para ello, pulsar el campo correspondiente y modificar el valor con el mando giratorio.
  3. Pulsar **start**  **stop**.
  - ✓ El aparato inicia el funcionamiento.
  - ✓ **start**  **stop** se ilumina.
  - ✓ En el caso de un modo de calentamiento con temperatura, la indicación de temperatura se llena.
  4. En caso necesario, modificar la temperatura con el mando giratorio durante el funcionamiento.
- No es posible seleccionar la temperatura a 40 °C.

## 7.4 Interrumpir el funcionamiento

Puede detenerse el funcionamiento en cualquier momento.

1. Pulsar **start**  **stop** o abrir la puerta del aparato.
- ✓ El funcionamiento se interrumpe.
- ✓ **start**  **stop** parpadea.
2. Para reanudar el funcionamiento, cerrar la puerta del aparato y pulsar **start**  **stop**.
- ✓ Continúa el funcionamiento.
- ✓ **start**  **stop** se ilumina.

## 7.5 Cancelar el funcionamiento



Puede cancelarse el funcionamiento en cualquier momento.

- ▶ Situar el selector de funciones en la posición cero. Tras interrumpir o cancelar el funcionamiento, el ventilador puede seguir funcionando.
- ✓ El aparato interrumpe las funciones en curso.

## 7.6 Calentamiento rápido

Para ahorrar tiempo, puede reducirse el tiempo de precalentamiento para determinados tipos de calentamiento a partir de 100 °C.





se puede utilizar el calentamiento rápido en estos tipos de calentamiento:

-  Aire caliente (excepción: aire caliente 40 °C)
-  Turbogrill



### Ajustar el calentamiento rápido

Para conseguir un resultado de cocción uniforme, el accesorio y el alimento no deben introducirse en el interior del aparato hasta que no haya finalizado el calentamiento rápido. Ajustar una duración una vez haya finalizado el calentamiento rápido.

1. Ajustar un tipo de calentamiento adecuado y una temperatura superior a 100 °C.

2. Pulsar .
- ✓ En el panel indicador se ilumina .
3. Pulsar .
- ✓ Se inicia el calentamiento rápido.
- ✓  se ilumina.
- ✓ Si se ha alcanzado la temperatura ajustada, el calentamiento rápido finaliza. Suena una señal y  se apaga en el panel indicador. El aparato sigue funcionando con el tipo de calentamiento y la temperatura ajustados.
- ✓ El calentamiento rápido se desactiva de forma automática al cabo de 15 minutos como máximo.



### Interrumpir el calentamiento rápido

- ▶ Pulsar .
- ✓ Se apaga el símbolo  del panel indicador. El aparato sigue funcionando con el tipo de calentamiento y la temperatura ajustados.

## 7.7 Desconexión de seguridad

Para su protección el aparato va dotado con una desconexión de seguridad. Cuando lleva mucho tiempo en marcha, el aparato se apaga automáticamente. El tiempo que pasa hasta apagarse depende del ajuste:

- Aire caliente 40 °C y precalentamiento: 24 horas
- Aire caliente 100-230 °C y turbogrill: 5 horas
- Grill: 90 minutos

Si el sensor de seguridad apaga el aparato,  se muestra en el panel indicador. Este mensaje puede confirmarse pulsando .

# 8 Microondas

Con el microondas, los platos se pueden cocer al vapor, calentar, hornear o descongelar con especial rapidez. El microondas se puede utilizar solo o combinado con un modo de calentamiento.

En el modo solo microondas, también se puede colocar el recipiente sobre la base del compartimiento de cocción o sobre la parrilla.

## 8.1 Potencia del microondas

Aquí encontrará una vista general de las potencias del microondas y, por tanto, de las aplicaciones.

Potencia del microondas en vatios	Duración máxima	Aplicación
90 W	1:30 horas	Descongelar platos delicados.
180 W	1:30 horas	Descongelar alimentos y continuar con la cocción.
360 W	1:30 horas	Cocinar a fuego lento carne y pescado o calentar alimentos delicados.
600 W	1:30 horas	Calentar y cocinar alimentos a fuego lento.
900 W	30 minutos	Calentar líquidos. La potencia máxima no está pensada para calentar alimentos.

### Valores recomendados

El aparato recomienda una duración para cada potencia del microondas. Los valores recomendados pueden aceptarse o modificarse en la zona correspondiente.

## 8.2 Recipiente y accesorio aptos para el microondas

Para calentar los alimentos uniformemente y no dañar el aparato, siempre recipientes y accesorios adecuados.

Antes de utilizar un recipiente para el microondas, tener en cuenta las indicaciones del fabricante. En caso de duda, someter el recipiente a una prueba. Probar el recipiente para microondas → *Página 55*

### Apto para el microondas

Recipientes y accesorios	Motivos
Recipiente resistente al calor y material adecuado para el microondas:	El material resistente al calor no resulta dañado con las microondas.
<ul style="list-style-type: none"> <li>■ Cristal</li> <li>■ Vitrocerámica</li> <li>■ Porcelana</li> <li>■ Plástico resistente a la temperatura</li> <li>■ Cerámica totalmente esmaltada sin fisuras</li> </ul>	

Recipientes y accesorios	Motivos
Accesorios suministrados: parrilla	La parrilla suministrada está diseñada para el aparato y, por lo tanto, es adecuada para el microondas.
Cubiertos de metal	Para evitar un retardo en la ebullición se pueden utilizar cubiertos metálicos como, p. ej., una cuchara en un vaso. <b>Nota:</b> El metal puede generar chispas que pueden dañar el compartimento de cocción y el cristal de la puerta del aparato. Los metales deben estar separados al menos 2 cm de las paredes del horno y de la parte interior de la puerta del horno.

### No apto para el microondas

Recipientes y accesorios	Motivos
Recipientes de metal	El metal no permite que las microondas lo atraviesen. Los alimentos no se calientan nada o casi nada.
Recipientes con elementos decorativos en oro o en plata	Elementos decorativos en oro o en plata pueden resultar dañados por las microondas. Utilizar únicamente si el fabricante garantiza que el recipiente es apto para el microondas.

### Apto para microondas en la función MicroCombi

Cuando el aparato está en función MicroCombi, puede añadirse una potencia de hasta 600 W vatio de un modo de calentamiento. Por lo tanto, los moldes de metal pueden utilizarse en el modo MicroCombi.

Recipientes y accesorios	Motivos
Accesorios suministrados	Los accesorios suministrados, como la parrilla, no generan chispas en el modo MicroCombi.
Moldes metálicos para hornear	Los pasteles también se doran por abajo, ya que los moldes de metal conducen mejor el calor. <b>Nota:</b> El metal puede generar chispas que pueden dañar el compartimento de cocción y el cristal de la puerta del aparato. Los metales deben estar separados al menos 2 cm de las paredes del horno y de la parte interior de la puerta del horno.

### 8.3 Probar el recipiente para microondas

Someter el recipiente para microondas a una prueba de recipientes. El aparato solo debe utilizarse en la función microondas sin alimentos en caso de ser una prueba de recipientes.

#### **⚠ ADVERTENCIA – ¡Riesgo de quemaduras por líquidos calientes!**

Las partes accesibles se calientan durante el funcionamiento.

- ▶ No tocar nunca las partes calientes.
  - ▶ Mantener fuera del alcance de los niños.
1. Colocar el recipiente vacío en el compartimento de cocción.
  2. Encender el aparato a máxima potencia durante ½-1 minuto.
  3. Iniciar el funcionamiento con **start**▶**stop**.
  4. Comprobar el recipiente varias veces:
    - Si el recipiente está frío o templado, es apto para el microondas.
    - Si el recipiente está caliente o se están generando chispas, cancelar la prueba. El recipiente no es apto para el microondas.

### 8.4 Ajustar el microondas



Para diferentes tipos de alimentos y elaboraciones hay disponibles distintos servicios y entornos.

#### **¡ATENCIÓN!**

El funcionamiento del aparato sin alimentos provoca una sobrecarga del mismo.

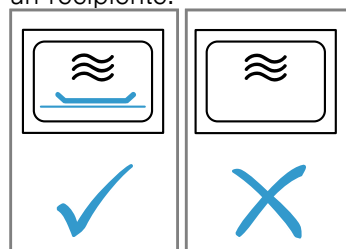
- ▶ Nunca poner en marcha el microondas sin alimentos dentro. Solo se permite para probar brevemente un recipiente.



1. Tener en cuenta las Indicaciones de seguridad → *Página 45* y las Advertencias para evitar daños materiales → *Página 47*.
2. Observar las indicaciones de la vajilla y de los accesorios aptos para microondas. → *Página 54*
3. Situar el mando de funciones en la posición .
4. Para ajustar la potencia deseada, pulsar .
5. Ajustar la duración deseada con el mando giratorio.
6. Iniciar el funcionamiento con **start▷stop** .  
La duración puede modificarse durante el funcionamiento en cualquier momento con el mando giratorio.
- ✓ La duración se inicia y el microondas se enciende.
- ✓ Una vez transcurrida la duración, finaliza el funcionamiento del MicroCombi y suena una señal.
7. Cuando los alimentos estén listos, girar el mando de funciones a la posición cero.

## 8.5 Intervalos de los ajustes de tiempo

El intervalo a la hora de ajustar una duración en la función microondas se modifica con el tiempo de una duración.

Duración de funcionamiento	Intervalo
0-1 minutos	5 segundos
1-3 minutos	10 segundos
3-15 minutos	30 segundos
15 minutos - 1 hora	1 minuto
1 hora - 1 hora y 30 minutos	5 minutos

## 8.6 Modificar la potencia del microondas

- ▶ Pulsar .
- Se pasa de la potencia del microondas más alta a la más baja pulsando varias veces.
- Si se agrega la función microondas después del inicio, se pausa el aparato. Iniciar el funcionamiento con **start▷stop** .

## 8.7 Interrumpir el funcionamiento

Puede detenerse el funcionamiento en cualquier momento.

1. Pulsar **start▷stop** o abrir la puerta del aparato.
- ✓ El funcionamiento se interrumpe.
- ✓ **start▷stop** parpadea.
2. Para reanudar el funcionamiento, cerrar la puerta del aparato y pulsar **start▷stop** .
- ✓ Continúa el funcionamiento.
- ✓ **start▷stop** se ilumina.



## 8.8 Cancelar el funcionamiento

Puede cancelarse el funcionamiento en cualquier momento.



- ▶ Situar el selector de funciones en la posición cero. Tras interrumpir o cancelar el funcionamiento, el ventilador puede seguir funcionando.
- ✓ El aparato interrumpe las funciones en curso.

## 8.9 MicroCombi

Para reducir la duración del tiempo de cocción, algunos tipos de calentamiento pueden utilizarse combinados con las microondas. El modo MicroCombi está equipado con los siguientes tipos de calentamiento:

-  Aire caliente
-  Turbogrill
-  Grill

Excepciones:

-  Potencia del microondas 900 W
-  Aire caliente 40 °C
-  Precalentar vajilla

### Programar el MicroCombi

Activar un tipo de calentamiento en le microondas.

1. Situar el mando de funciones en un tipo de calentamiento combinable.
- ✓ Aparece un valor recomendado de temperatura.
2. Ajustar la temperatura con el mando giratorio.
3. Para ajustar la potencia deseada, pulsar .
- ✓ Aparece un valor recomendado de duración.
4. Ajustar la duración con el mando giratorio.
5. Iniciar el funcionamiento con **start▷stop** .
- ✓ La duración se inicia y el modo MicroCombi se enciende.
- ✓ Una vez transcurrida la duración, finaliza el funcionamiento del MicroCombi y suena una señal.

### Modificar la potencia del microondas

- ▶ Pulsar .
- Se pasa de la potencia del microondas más alta a la más baja pulsando varias veces.
- Si se agrega la función microondas después del inicio, se pausa el aparato. Iniciar el funcionamiento con **start▷stop** .

### Interrumpir el funcionamiento

Puede detenerse el funcionamiento en cualquier momento.

1. Pulsar **start▷stop** o abrir la puerta del aparato.
- ✓ El funcionamiento se interrumpe.
- ✓ **start▷stop** parpadea.
2. Para reanudar el funcionamiento, cerrar la puerta del aparato y pulsar **start▷stop** .
- ✓ Continúa el funcionamiento.
- ✓ **start▷stop** se ilumina.

### Cancelar el funcionamiento

Puede cancelarse el funcionamiento en cualquier momento.





- ▶ Situar el selector de funciones en la posición cero. Tras interrumpir o cancelar el funcionamiento, el ventilador puede seguir funcionando.
- ✓ El aparato interrumpe las funciones en curso.

## 8.10 Calentar el compartimento de cocción y secar

Secar el interior del horno tras cada funcionamiento para que no quede humedad.

1. Dejar que el aparato se enfríe.
2. Eliminar de inmediato la suciedad gruesa del compartimento de cocción.



3. Secar la humedad de la base del compartimento de cocción.
4. Ajustar el tipo de calentamiento  con el mando de funciones.
5. Pulsar .
6. Ajustar la temperatura de 150 °C con el mando giratorio.
7. Pulsar  dos veces.
- ✓  aparece marcado en el panel indicador.
8. Ajustar una duración de 15 minutos con el mando giratorio.
9. Iniciar el funcionamiento con **start**  **stop**.
- ✓ Se inicia el secado y finaliza tras 15 minutos.

10. Abrir la puerta del aparato para que se vaya el vapor de agua.

### 8.11 Secar a mano el interior del aparato

Secar el interior del horno tras cada funcionamiento para que no quede humedad.

1. Dejar que el aparato se enfríe.
2. Eliminar la suciedad gruesa del compartimento de cocción.
3. Secar el interior del aparato con una esponja.
4. Dejar la puerta del aparato abierta durante una hora para que el interior del aparato se seque completamente.

## 9 Programas automáticos

Los programas automáticos ayudan en la preparación de varios platos y seleccionan automáticamente los mejores ajustes.

### 9.1 Indicaciones sobre los ajustes para diferentes platos

Para obtener un resultado de cocción óptimo, deben tenerse en cuenta estas indicaciones.

- Utilizar únicamente alimentos en perfectas condiciones.

- Utilizar únicamente carne a temperatura del frigorífico.
- Utilizar únicamente platos ultracongelados recién extraídos del congelador.
- Sacar los alimentos de su envase y pesarlos. Si no puede ajustarse el peso exacto en la unidad, redondear el peso hacia arriba o hacia abajo.
- Colocar los alimentos dentro del aparato en el interior del aparato frío.
- Utilizar solo recipientes adecuados para el microondas y resistentes al calor, p. ej., recipientes de vidrio o cerámica.

### 9.2 Vista general de los platos

El aparato pide que se introduzca un peso. Solo puede ajustarse un peso dentro del rango de pesos especificado.

#### Descongelar

En el modo solo microondas, también se puede colocar el recipiente sobre la base del compartimento de cocción o sobre la parrilla.

Nº	Platos	Accesorios	Margen de Peso en Kg	Notas
PD1	Carne picada	Recipiente plano sin tapa	0,2-1,0	Retirar la carne picada que ya se haya descongelado al darle la vuelta.
PD2	Porciones de carne	Recipiente plano sin tapa	0,2-1,0	Retirar el líquido al darle la vuelta a la carne. No volverlo a utilizar en ningún caso ni ponerlo en contacto con otros alimentos.
PD3	Pollo, trozos de pollo	Recipiente plano sin tapa	0,4-1,8	Retirar el líquido al darle la vuelta a la carne. No volverlo a utilizar en ningún caso ni ponerlo en contacto con otros alimentos.
PD4	Pan	Recipiente plano sin tapa	0,2-1,0	Descongelar solo la cantidad necesaria de pan. De lo contrario, se pondrá duro rápidamente. Separar las rebanadas si es posible.

#### Programas de cocción



En el modo solo microondas, también se puede colocar el recipiente sobre la base del compartimento de cocción o sobre la parrilla.

Nº	Platos	Accesorios	Margen de Peso en Kg	Notas
P05	Arroz	Recipiente con tapa	0,05-0,2	No utilizar arroz en bolsa de cocción. El arroz genera abundante espuma durante la cocción. Introducir el peso bruto (sin líquido). Añadir dos partes o dos partes y media de líquido al arroz.
P06	Patatas	Recipiente con tapa	0,15-1,0	Cortar en trozos iguales. Añadir 1 cucharada de agua por cada 100 g.
P07	Verduras	Recipiente con tapa	0,15-1,0	Cortar en trozos iguales. Añadir 1 cucharada de agua por cada 100 g.

### Programas de cocción combinados

N.º	Platos	Accesorios	Altura de suspensión	Margen de Peso en Kg	Notas
P08	Gratinado, congelado	Recipiente sin tapa	—	0,4-1,2	El gratinado no debe tener más de 3 cm de alto.
P09	Pollo, entero	Recipiente sin tapa	—	0,5-2,0	Lado de la pechuga hacia abajo.
P10	Rosbif, en su punto	Recipiente sin tapa	—	0,5-1,5	
P11	Asado de cerdo	Recipiente con tapa	—	0,5-2,0	
P12	Cordero, en su punto	Recipiente con tapa	—	0,8-2,0	Carne de cordero procedente de la espadilla o la pata sin hueso
P13	Asado de carne picada	Recipiente sin tapa	—	0,5-1,5	El asado de carne picada no debe tener más 7 cm de alto.
P14	Pescado, entero	Recipiente sin tapa	—	0,3-1,0	Retirar previamente la piel del pescado. Colocar el pescado en el recipiente con la aleta dorsal hacia arriba.
P15	Guiso de arroz con ingredientes frescos	Recipiente alto con tapa	—	0,05-0,2	Añadir tres partes de agua y cuatro de verduras por cada parte de arroz. Utilizar solamente ingredientes frescos. Introducir solo el peso del arroz.

### 9.3 Ajustar el plato

- Situarse el mando de funciones en la posición .
- ✓ El panel indicador muestra el número del primer plato y un peso recomendado.
- Ajustar el plato deseado con el mando giratorio.
- Pulsar kg.
- Seleccionar el peso con el mando giratorio. Antes del inicio puede modificarse con  y kg entre el plato y el peso.
- ✓ El aparato ajusta automáticamente la duración adecuada.
- Pulsar start▷stop . El plato y el peso no pueden modificarse tras el inicio del programa. El peso ajustado puede modificarse con kg.
- ✓ El aparato inicia el funcionamiento.
- ✓ start▷stop se ilumina.
- ✓ Se muestra el tiempo transcurrido.
- ✓ En algunos programas suena una señal breve si es necesario remover o dar la vuelta a los alimentos.
- Si la duración ha transcurrido:
  - Suena una señal acústica. El aparato deja de calentar.

- Situar el selector de funciones en la posición cero.

### 9.4 Interrumpir el funcionamiento

Puede detenerse el funcionamiento en cualquier momento.

- Pulsar start▷stop o abrir la puerta del aparato.
  - ✓ El funcionamiento se interrumpe.
  - ✓ start▷stop parpadea.
- Para reanudar el funcionamiento, cerrar la puerta del aparato y pulsar start▷stop .
  - ✓ Continúa el funcionamiento.
  - ✓ start▷stop se ilumina.

### 9.5 Cancelar el funcionamiento

Puede cancelarse el funcionamiento en cualquier momento.





- ▶ Situar el selector de funciones en la posición cero. Tras interrumpir o cancelar el funcionamiento, el ventilador puede seguir funcionando.
- ✓ El aparato interrumpe las funciones en curso.

## 10 Funciones de programación del tiempo

El aparato dispone de funciones de tiempo con las que pueden ajustarse tanto la duración del funcionamiento como el reloj avisador.





### 10.1 Consultar las funciones de tiempo

**Requisito:** En caso de haber programadas funciones de tiempo, se iluminan los símbolos correspondientes. Durante el funcionamiento del aparato están disponibles el reloj avisador y la duración. En el modo preparado están disponibles el reloj avisador y la hora.

- ▶ Pulsar  hasta que ,  o  aparezcan destacados.
- ✓ En el panel indicador se muestra el valor correspondiente.

### 10.2 Modificar la hora

**Requisito:** Para modificar la hora, el aparato debe estar apagado.



1. Pulsar  dos veces.
- ✓ En el panel indicador aparecen  y la hora.
2. Ajustar la hora con el mando giratorio.
3. Pulsar .
- ✓ La hora se ha ajustado.
- ✓ En caso de no pulsar , el valor ajustado se acepta tras unos segundos.

**Nota:** Para reducir el consumo cuando el aparato está en reposo, la indicación de la hora se puede ocultar.

### 10.3 Duración

Se puede fijar un intervalo de tiempo tras el que finaliza el funcionamiento automáticamente. La duración puede ajustarse hasta un máximo de 23:59 horas.

#### Ajustar la duración

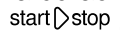
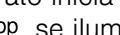
1. Ajustar el tipo de calentamiento y la temperatura.
2. Pulsar  hasta que  aparezca destacado.
3. Ajustar la duración deseada con el mando giratorio.
4. Pulsar .
- ✓ El aparato inicia el funcionamiento.
- ✓  se ilumina.
- ✓ Se muestra el tiempo transcurrido.

#### Finalizar la duración



**Requisito:** Suena una señal acústica. El aparato deja de calentar. En el panel indicador se muestra .

1. Pulsar .
- ✓ La señal está desconectado.
2. Situar el selector de funciones en la posición cero.
- ✓ El aparato está desconectado.

#### Modificar la duración

- ▶ Modificar la duración con el mando giratorio.
- ✓ Transcurridos unos segundos, en el panel indicador se muestra la duración modificada.
- ✓ Se muestra el tiempo transcurrido.

#### Cancelar la duración



1. Si la función del reloj avisador está ajustada, pulsar .
2. Ajustar la duración a  usando el mando giratorio.
- ✓ Transcurridos unos segundos, se cancela la duración. El aparato no interrumpe el funcionamiento.

### 10.4 Reloj avisador

Se puede fijar un tiempo en el reloj avisador, tras el cual sonará una señal. Es posible ajustar hasta un máximo de 24 horas en el reloj avisador.

Funciona independientemente del modo de funcionamiento del aparato y de otras funciones de tiempo. La señal del reloj avisador se diferencia de otras señales.

#### Ajustar el reloj avisador

1. Pulsar  hasta que  aparezca destacado.
2. Ajustar el transcurso del tiempo deseado con el mando giratorio.
- ✓ Transcurridos unos segundos, el aparato muestra el tiempo ajustado en el reloj avisador.
- ✓ El reloj avisador se pone en marcha.
- ✓ En el panel indicador se ilumina .
- ✓ Se muestra el transcurso del tiempo del reloj avisador.

#### Finalización del reloj avisador

**Requisito:** Suena una señal acústica. En el panel indicador se muestra .

- ▶ Pulsar un símbolo cualquiera.
- ✓ El reloj avisador se apaga.

#### Modificación del reloj avisador

- ▶ Modificar el tiempo del reloj avisador con el mando giratorio.
- ✓ Transcurridos unos segundos, el aparato muestra el tiempo ajustado en el reloj avisador.

#### Cancelar el reloj avisador



- ▶ Ajustar el tiempo del reloj avisador a  con el mando giratorio.
- ✓ El reloj avisador se apaga.

## 11 Seguro para niños

Asegurar el aparato para que los niños no lo enciendan o cambien los ajustes.

### 11.1 Activar el seguro para niños

**Requisito:** El aparato está desconectado.

- ▶ Mantener pulsado  durante aprox. 4 segundos.
- ✓ El panel de mando está bloqueado.
- ✓ En el panel indicador aparece el símbolo .

- ✓ Si está ajustado un tiempo en el reloj avisador, este continúa. Mientras esté activo el seguro para niños, no se puede cambiar el tiempo del reloj avisador. Los tonos de aviso, p. ej., una vez transcurrido el tiempo del reloj avisador, pueden finalizarse pulsando cualquier tecla.

## 11.2 Desactivar el seguro para niños







- ▶ Mantener pulsado  durante aprox. 4 segundos.
- ✓ El panel de mando está desbloqueado.

# 12 Ajustes básicos

Es posible adaptar los ajustes básicos del aparato a las necesidades individuales.

## 12.1 Vista general de los ajustes básicos



Aquí encontrará una vista general de los ajustes básicos y los ajustes de fábrica. Los ajustes básicos dependen del equipamiento de su aparato.

Indicador	Ajuste básico	Selección	Descripción
	Duración de la señal	1 = breve = 10 segundos 2 = medio = 30 segundos <sup>1</sup> 3 = largo = 2 minutos	Ajustar la duración de la señal después de que haya finalizado una duración o un reloj avisador.
	Tono de teclas	0 = desconectado 1 = activado <sup>1</sup>	Activar o desactivar los tonos de tecla táctil.
	Brillo de la pantalla	1 = bajo 2 = medio <sup>1</sup> 3 = alto	Ajustar el brillo de la pantalla.
	Indicación horaria	0 = desconectado 1 = activado <sup>1</sup>	Mostrar la hora en el panel indicador.
	Iluminación interior	0 = desconectado 1 = activado <sup>1</sup>	Activar o apagar la iluminación interior.
	Ajuste de fábrica	0 = desconectado <sup>1</sup> 1 = activado	Restablecer los ajustes modificados y volver a los ajustes de fábrica.
	Volumen de la señal acústica	1 = bajo 2 = medio <sup>1</sup> 3 = alto	Ajustar el volumen de la señal acústica.

<sup>1</sup> Ajuste de fábrica (puede variar según el modelo de aparato)

## 12.2 Modificar los ajustes básicos

**Requisito:** El aparato debe estar apagado.

1. Mantener pulsado  durante unos segundos.
- ✓ En el panel indicador se muestra el primer ajuste básico.
2. Modificar el ajuste básico con el mando giratorio.
3. Pulsar .
- ✓ En el panel indicador se muestra el siguiente ajuste básico.
4. Seleccionar los ajustes básicos deseados con  y modificar los valores.

5. Para guardar los cambios, mantener pulsado  durante unos segundos.

**Nota:** Tras un corte en el suministro eléctrico, los ajustes básicos modificados se mantienen.

## 12.3 Cancelar el cambio en los ajustes básicos

- ▶ Girar el selector de funciones.
- ✓ Todos los cambios se desestiman y no se guardan.

# 13 Cuidados y limpieza

Para que el aparato mantenga durante mucho tiempo su capacidad funcional, debe mantenerse y limpiarse con cuidado.

## 13.1 Productos de limpieza

Utilizar exclusivamente productos de limpieza adecuados.

**⚠ ADVERTENCIA – ¡Riesgo de descarga eléctrica!**

La infiltración de humedad puede provocar una descarga eléctrica.

- ▶ No utilizar limpiadores por chorro de vapor ni de alta presión para limpiar el aparato.

**¡ATENCIÓN!**

Los productos de limpieza inadecuados pueden dañar la superficie del aparato.

- ▶ No utilizar productos de limpieza agresivos ni abrasivos.
- ▶ No utilizar productos de limpieza con un alto contenido alcohólico.
- ▶ No utilizar estropajos o esponjas duros.
- ▶ No utilizar limpiadores especiales para limpieza en caliente.
- ▶ Utilizar la rasqueta de vidrio, limpiacristales o productos de limpieza de acero inoxidable solo si en las instrucciones de limpieza se recomienda su uso para la pieza en cuestión.

La sal contenida en una bayeta nueva puede dañar las superficies.

- ▶ Lavar bien las bayetas nuevas antes de usarlas.

Las instrucciones de limpieza individuales indican qué productos de limpieza son adecuados para las distintas superficies y piezas.

**13.2 Limpiar el aparato**

Seguir las indicaciones de limpieza del aparato para no dañar las piezas y superficies por limpiarlas de forma inapropiada o por utilizar productos de limpieza no adecuados.

**⚠ ADVERTENCIA – ¡Riesgo de quemaduras!**

El aparato y las piezas con las que el usuario entra en contacto se calentarán durante el uso.

- ▶ Proceder con precaución para evitar entrar en contacto con las resistencias.
- ▶ Los niños pequeños (menores de 8 años) deben mantenerse alejados.

**⚠ ADVERTENCIA – ¡Riesgo de incendio!**

Los restos de comida, grasa y jugo de asado pueden arder.

- ▶ Antes de poner en funcionamiento, eliminar la suciedad gruesa del compartimento de cocción, de la resistencia y de los accesorios.

**⚠ ADVERTENCIA – ¡Riesgo de lesiones!**

Si el cristal de la puerta del aparato está dañado, puede fracturarse.

- ▶ No utilizar productos de limpieza abrasivos ni rascadores metálicos afilados para limpiar el cristal de la puerta del aparato, ya que pueden rayar la superficie.

1. Respetar las indicaciones sobre los productos de limpieza. → *Página 60*
2. Respetar las indicaciones relativas a la limpieza de los componentes y las superficies del aparato.
3. Salvo que se indique lo contrario:
  - Limpiar los componentes del aparato con agua caliente enjabonada y una bayeta.
  - Secar con un paño suave.

**13.3 Limpiar el interior del horno**

1. Tener en cuenta las indicaciones relativas a la → *"Productos de limpieza", Página 60.*
2. Utilizar agua caliente con un poco de jabón o agua con vinagre.
3. Si la suciedad es intensa, utilizar un producto de limpieza específico para hornos. Utilizar productos de limpieza para el horno solo cuando el compartimento de cocción esté frío.  
No utilizar sprays para hornos, otros productos de limpieza para hornos agresivos ni limpiadores abrasivos.  
Para evitar arañar la superficie, no utilizar estropajos, esponjas ásperas ni estropajos de metal.  
**Consejo:** Para eliminar los olores desagradables, calentar una taza de agua con unas gotas de zumo de limón durante 1 o 2 minutos a la máxima potencia del microondas. Para evitar un retardo en la ebullición, colocar siempre una cuchara en el recipiente.
4. Secar con un paño suave.

**Limpiar la base de cristal**

1. Tener en cuenta las indicaciones relativas a la → *"Productos de limpieza", Página 60.*
2. Limpiar la base de cristal con agua caliente con un poco de jabón y una bayeta suave.  
No utilizar rasquetas de metal o vidrio para la limpieza. No frotar.
3. Secar con un paño suave.

**13.4 Limpiar el frontal del aparato****¡ATENCIÓN!**

Una limpieza inadecuada podría dañar la parte frontal del aparato.

- ▶ No utilizar limpiacristales, rascadores metálicos ni rasquetas de vidrio para limpiar.
- ▶ Para evitar la corrosión en los frontales de acero inoxidable, limpiar inmediatamente las manchas de cal, grasa, almidón y clara de huevo.
- ▶ Deben utilizarse productos de limpieza especiales para limpiar superficies calientes de acero inoxidable.

1. Respetar las indicaciones sobre los productos de limpieza. → *Página 60*
2. Limpiar el frontal del aparato con agua caliente enjabonada y una bayeta.  
**Nota:** Es posible que aparezcan diferentes tonalidades de color en el frontal del aparato debido a los diversos materiales, como el vidrio, plástico o metal.
3. Para limpiar frontales de acero inoxidable, aplicar con un paño suave una capa muy fina de producto de limpieza adecuado para acero inoxidable.  
Se pueden adquirir productos de limpieza de acero inoxidable a través del Servicio de Asistencia Técnica o en comercios especializados.
4. Secar con un paño suave.

**13.5 Limpiar el panel de mando****¡ATENCIÓN!**

Una limpieza inadecuada puede dañar el panel de mando.

- ▶ No limpiar nunca el panel de mando en húmedo.

1. Respetar las indicaciones sobre los productos de limpieza. → *Página 60*
2. Limpiar el panel de control con un paño de microfibra o un paño suave y ligeramente humedecido.
3. Secar con un paño suave.

### 13.6 Limpieza de los accesorios

1. Respetar las indicaciones sobre los productos de limpieza. → *Página 60*
2. Limpiar los restos de comida quemados con agua caliente enjabonada y una bayeta húmeda.
3. Limpiar los accesorios con agua caliente enjabonada y una bayeta o un cepillo suave.
4. Lavar la parrilla con un producto específico para acero inoxidable o en el lavavajillas.  
Si la suciedad es intensa, utilizar un estropajo de acero inoxidable o un producto de limpieza específico para hornos.
5. Secar con un paño suave.

### 13.7 Consejos para el mantenimiento del aparato

Ténganse en cuenta los consejos para el mantenimiento del aparato para que su funcionamiento sea correcto de forma duradera.

Medida	Ventaja
Mantener siempre limpio el aparato y eliminar la suciedad lo antes posible. Limpiar el compartimento de cocción después de cada uso.	Así, la suciedad no se quedará incrustada y no se quemará.
Limpiar inmediatamente las manchas de cal, grasa, maicena y clara de huevo.	Evitar que se corroa.
Utilizar la bandeja para pizzas al cocinar pasteles muy húmedos.	El compartimento de cocción no se ensucia mucho.
Para asar, utilizar un recipiente apropiado, p. ej., una fuente de asados.	El compartimento de cocción no se ensucia mucho.

A través del Servicio de Asistencia Técnica, se pueden adquirir productos de limpieza y cuidado especialmente adecuados. Para ello, tener en cuenta las indicaciones del fabricante.

### 13.8 Limpiar los cristales de la puerta

#### ¡ATENCIÓN!

Una limpieza inadecuada podría dañar los cristales de la puerta.

- ▶ No utilizar rasquetas de vidrio.

1. Respetar las indicaciones sobre los productos de limpieza. → *Página 60*
2. Limpiar los cristales de la puerta con limpiacristales y una bayeta húmeda.

**Nota:** Las sombras apreciables en el cristal de la puerta que parecen suciedad son reflejos de luz de la lámpara de iluminación interior.

3. Secar con un paño suave.

### 13.9 Limpiar la junta de la puerta

#### ¡ATENCIÓN!

Una limpieza inadecuada podría dañar la junta de la puerta.

- ▶ No utilizar rascadores metálicos ni rasquetas de vidrio para limpiar.
- ▶ No emplear agentes agresivos o abrasivos.

1. Respetar las indicaciones sobre los productos de limpieza. → *Página 60*
2. Limpiar la junta de la puerta con agua caliente con un poco de jabón y una bayeta suave.
3. Secar con un paño suave.

### 13.10 Secar a mano el interior del aparato

#### ⚠ ADVERTENCIA – ¡Riesgo de quemaduras!

El aparato se calienta durante el funcionamiento.

- ▶ Dejar que el aparato se enfríe antes de proceder a su limpieza.
1. Eliminar la suciedad del interior del aparato.
  2. Secar el interior del aparato con un paño suave.
  3. Dejar la puerta del aparato abierta hasta que el interior del aparato esté completamente seco.

### 13.11 Asistente de limpieza

El asistente de limpieza es una alternativa rápida a la limpieza del compartimento de cocción de manera ocasional. El asistente de limpieza ablanda la suciedad mediante la evaporación del agua con jabón. De este modo, la suciedad se puede eliminar más fácilmente.

#### ¡ATENCIÓN!

Una limpieza inadecuada puede dañar el aparato.

- ▶ No verter nunca líquido en el compartimento de cocción.

#### Ajustar la limpieza auxiliar

1. Verter un par de gotas de lavavajillas en una taza con agua.
2. Para evitar un retardo en la ebullición, colocar una cuchara en el recipiente.
3. Colocar la taza en el centro del compartimento de cocción.
4. Ajustar la potencia de microondas a 600 W.
5. Ajustar una duración de 5 minutos.
6. Iniciar el microondas.
7. Una vez transcurrido el tiempo, dejar la puerta cerrada durante otros 3 minutos.
8. Limpiar el compartimento de cocción con un trapo suave.
9. Dejar secar el interior del aparato.

## 14 Solucionar pequeñas averías

El usuario puede solucionar por sí mismo las pequeñas averías de este aparato. Se recomienda utilizar la información relativa a la subsanación de averías antes de ponerse en contacto con el Servicio de Asistencia Técnica. De este modo se evitan costes innecesarios.

### **⚠️ ADVERTENCIA – ¡Riesgo de lesiones!**

Las reparaciones inadecuadas son peligrosas.

- ▶ Solo el personal especializado puede realizar reparaciones e intervenciones en el aparato.
- ▶ Si el aparato está defectuoso, ponerse en contacto con el servicio de asistencia técnica.  
→ "Servicio de Asistencia Técnica", Página 64

### **⚠️ ADVERTENCIA – ¡Riesgo de descarga eléctrica!**

Las reparaciones inadecuadas son peligrosas.

- ▶ Solo el personal especializado puede realizar reparaciones e intervenciones en el aparato.
- ▶ Utilizar únicamente piezas de repuesto originales para la reparación del aparato.
- ▶ Si el cable de conexión de red de este aparato resulta dañado, debe sustituirlo el fabricante, el Servicio de Asistencia Técnica o una persona cualificada a fin de evitar posibles situaciones de peligro.

### 14.1 Averías de funcionamiento

Fallo	Causa y resolución de problemas
El aparato no funciona.	<p>El enchufe del cable de conexión de red no está conectado.</p> <ul style="list-style-type: none"> <li>▶ Conectar el aparato a la red eléctrica.</li> </ul> <hr/> <p>El fusible de la caja de fusibles ha saltado.</p> <ul style="list-style-type: none"> <li>▶ Comprobar el fusible de la caja de fusibles.</li> </ul> <hr/> <p>El suministro de corriente eléctrica se ha interrumpido.</p> <ul style="list-style-type: none"> <li>▶ Comprobar que la iluminación del compartimento u otros aparatos funciona en la habitación.</li> </ul> <hr/> <p>Avería</p> <ol style="list-style-type: none"> <li>1. Desconectar el fusible de la caja de fusibles.</li> <li>2. Volver a conectar el fusible tras unos 10 s.</li> <li>✓ Si la avería solo se presentó una vez, desaparece el mensaje.</li> <li>3. Si la indicación vuelve a aparecer, avisar al Servicio de Asistencia Técnica. Al llamar, proporcione el mensaje de avería exacto. → "Servicio de Asistencia Técnica", Página 64</li> </ol>
Cuando el aparato no se calienta, parpadean dos puntos en el panel indicador.	<p>El modo demo está activado.</p> <ol style="list-style-type: none"> <li>1. Desconectar brevemente el aparato de la red eléctrica; para ello, desconectar el fusible de la caja de fusibles y volver a conectarlo.</li> <li>2. Desactivar el modo Demo en un intervalo de 5 minutos modificando el valor <math>\epsilon 7</math> en el ajuste básico <math>\bar{U}</math>.</li> </ol>
Se interrumpe la función microondas.	<p>Avería</p> <ol style="list-style-type: none"> <li>1. Desconectar el fusible de la caja de fusibles.</li> <li>2. Volver a conectar el fusible tras unos 10 s.</li> <li>✓ Si la avería solo se presentó una vez, desaparece el mensaje.</li> <li>3. Si la indicación vuelve a aparecer, avisar al Servicio de Asistencia Técnica. Al llamar, proporcione el mensaje de avería exacto. → "Servicio de Asistencia Técnica", Página 64</li> </ol>
Los alimentos tardan más en calentarse que antes.	<p>Se ha seleccionado una potencia del microondas demasiado baja.</p> <ul style="list-style-type: none"> <li>▶ Seleccionar una potencia superior en el microondas.</li> </ul> <hr/> <p>Se introdujo en el aparato más cantidad que en otras ocasiones.</p> <ul style="list-style-type: none"> <li>▶ Ajustar una duración prolongada. Una cantidad doble necesitan el doble de tiempo.</li> </ul> <hr/> <p>Los platos estaban más fríos que en otras ocasiones.</p> <ul style="list-style-type: none"> <li>▶ Remover o mezclar los platos a mitad del proceso.</li> </ul>
El microondas no funciona.	<p>La puerta no se ha cerrado del todo.</p> <ul style="list-style-type: none"> <li>▶ Comprobar si se ha atascado algún resto de comida u objeto extraño en la puerta.</li> </ul> <hr/> <p>No se ha pulsado <math>\text{start} \triangleright \text{stop}</math>.</p> <ul style="list-style-type: none"> <li>▶ Pulsar <math>\text{start} \triangleright \text{stop}</math>.</li> </ul>

Fallo	Causa y resolución de problemas
En el panel indicador parpadea un 12:00 y el símbolo ☀ se ilumina.	El suministro de corriente eléctrica se ha interrumpido. <ul style="list-style-type: none"> <li>▶ Volver a ajustar la hora. → "Ajustar la hora", Página 53</li> </ul>
El aparato no está en funcionamiento. En el panel indicador se muestra una duración.	No se ha pulsado <b>start</b> ▷ <b>stop</b> . <ul style="list-style-type: none"> <li>▶ Pulsar <b>start</b>▷<b>stop</b> .</li> </ul>

## 14.2 Indicaciones en la pantalla de visualización

Fallo	Causa y resolución de problemas
Aparece un mensaje con "D" o "E" en el panel indicador, p. ej., D0111 o E0111.	Avería <ol style="list-style-type: none"> <li>1. Desconectar el fusible de la caja de fusibles.</li> <li>2. Volver a conectar el fusible tras unos 10 s.</li> <li>✓ Si la avería solo se presentó una vez, desaparece el mensaje.</li> <li>3. Si la indicación vuelve a aparecer, avisar al Servicio de Asistencia Técnica. Al llamar, proporcione el mensaje de avería exacto. → "Servicio de Asistencia Técnica", Página 64</li> </ol>
Aparece un mensaje <b>E2</b> en el panel indicador.	Se ha activado la Desconexión automática de seguridad. <ul style="list-style-type: none"> <li>▶ Pulsar una tecla cualquiera.</li> </ul>
Aparece el mensaje <b>E</b> // en el panel indicador.	Humedad en el panel de mando. <ul style="list-style-type: none"> <li>▶ Dejar secar el panel de mando.</li> </ul>

# 15 Eliminación

## 15.1 Eliminación del aparato usado

Gracias a la eliminación respetuosa con el medio ambiente pueden reutilizarse materiales valiosos.

1. Desenchufar el cable de conexión de red de la toma de corriente.
2. Cortar el cable de conexión de red.
3. Desechar el aparato de forma respetuosa con el medio ambiente.  
Puede obtener información sobre las vías y posibilidades actuales de desecho de materiales de su distribuidor o ayuntamiento local.



Este aparato está marcado con el símbolo de cumplimiento con la Directiva Europea 2012/19/UE relativa a los aparatos eléctricos y electrónicos usados (Residuos de aparatos eléctricos y electrónicos RAEE). La directiva proporciona el marco general válido en todo el ámbito de la Unión Europea para la retirada y la reutilización de los residuos de los aparatos eléctricos y electrónicos.

# 16 Servicio de Asistencia Técnica

Para obtener información detallada sobre el periodo de validez de la garantía y las condiciones de garantía en su país, póngase en contacto con nuestro Servicio de Asistencia Técnica o con su distribuidor, o bien consulte nuestra página web.

Cuando se ponga en contacto con el Servicio de Asistencia Técnica, no olvide indicar el número de producto (E-Nr.) y el número de fabricación (FD) del aparato. Los datos de contacto del Servicio de Asistencia Técnica se encuentran en el directorio adjunto o en nuestra página web.

El presente producto contiene fuentes de luz de la clase de eficiencia energética G. Las fuentes de luz se encuentran disponibles como repuesto y puede ser reemplazadas únicamente por un personal especializado.

## 16.1 Número de producto (E-Nr.) y número de fabricación (FD)

El número de producto (E-Nr.) y el número de fabricación (FD) se encuentran en la placa de características del aparato.



La placa de características con los correspondientes números se encuentra al abrir la puerta del aparato.



Para volver a encontrar rápidamente los datos del aparato o el número de teléfono del Servicio de Asistencia Técnica, puede anotar dichos datos.

## 17 Así se consigue

Aquí encontrará los ajustes correspondientes y los mejores accesorios y recipientes para diferentes platos. Hemos optimizado las recomendaciones adaptándolas al aparato.

### 17.1 Lo mejor es proceder de la siguiente manera

**Consejo:** El aparato dispone de ajustes programados para unos platos determinados. Para dejarse llevar por el aparato, utilizar los programas automáticos.

#### **⚠ ADVERTENCIA – ¡Riesgo de quemaduras!**

Los alimentos con cáscara o piel dura pueden reventar durante el calentamiento o incluso una vez finalizado.

- ▶ No cocer los huevos con la cáscara ni calentar huevos duros con cáscara.
- ▶ No cocer crustáceos ni animales con cáscara.
- ▶ A los huevos fritos y los huevos al plato primero se les debe pinchar la yema.
- ▶ En los alimentos con la piel dura, como, p. ej., manzanas, tomates, patatas o salchichas, la piel puede reventar. Antes de calentarlos se debe pinchar la cáscara o la piel.

#### **¡ATENCIÓN!**

Los alimentos ácidos pueden dañar la rejilla.

- ▶ No colocar en la rejilla alimentos ácidos, como frutas o alimentos al grill marinados en sustancias ácidas.

#### **Nota: Advertencia para alérgicos al níquel**

En raras ocasiones, pequeñas trazas de níquel podrían infiltrarse en los alimentos.

1. Seleccionar un plato adecuado de entre los que aparecen en la lista.

#### **Consejos**

- Si se utiliza el aparato por primera vez, debe tenerse en cuenta esta información básica:
    - → "Seguridad", *Página 43*
    - 
    - → "Agua de condensación", *Página 52*
  - Si no se encuentra exactamente el plato que se desea preparar o la aplicación que se desea llevar a cabo, buscar un plato similar.
2. Sacar los accesorios del compartimento de cocción.

3. Seleccionar recipientes y accesorios adecuados. Utilizar el recipiente y los accesorios que aparecen en los ajustes recomendados.
4. Precalentar el aparato solo si así lo indican la receta o los ajustes recomendados.
5. Ajustar el aparato según los ajustes recomendados.
6. **⚠ ADVERTENCIA – Riesgo de quemaduras por líquidos calientes!**

Al abrir la puerta del aparato puede salir vapor caliente. Tenga presente que, según la temperatura, no puede verse el vapor.

- ▶ Abrir la puerta del aparato con precaución.
- ▶ Mantener fuera del alcance de los niños.

Cuando el plato esté cocinado, desconectar el aparato.

### 17.2 Descongelación, calentamiento y cocción con el microondas

Ajustes recomendados para descongelar, calentar y cocinar a fuego lento en el microondas.

La duración depende del recipiente y de la temperatura, del estado, de la composición y de la cantidad de los alimentos. Por esta razón, en las tablas de cocción siempre se indican márgenes. Comenzar por el valor más bajo y, si es necesario, fijar un valor más alto la próxima vez. Si se utilizan cantidades distintas de las indicadas en las tablas, hay que seguir la regla general: doble cantidad – casi el doble de duración; mitad de cantidad – mitad de duración.

#### **Consejos para descongelación, calentamiento y cocción con el microondas**

Tener en cuenta estos consejos para obtener buenos resultados a la hora de descongelar, calentar y cocinar a fuego lento con el microondas.

Contacto	Consejo
Si se desea preparar una cantidad diferente a la que se indica en la tabla.	Prolongar o reducir el tiempo de cocción según la siguiente regla: <ul style="list-style-type: none"> <li>■ Doble cantidad = casi el doble de tiempo</li> <li>■ La mitad de cantidad = la mitad de tiempo</li> </ul>

### Descongelar en el microondas

#### **Nota:**

Indicaciones de preparación

- Utilizar una vajilla adecuada para el microondas sin tapa.
- Entretanto, remover o dar la vuelta al plato entre 2 y 3 veces. Al darle la vuelta, retirar el líquido resultante de la descongelación.

es Así se consigue

- Las partes delicadas, como, p. ej., los muslos y las alas de pollo o los bordes grasos del asado, se pueden cubrir con pequeños trozos de papel de aluminio. El papel de aluminio no debe entrar en contacto con las paredes del compartimento de cocción. Al transcurrir la mitad del tiempo de descongelado, ya se puede retirar el papel de aluminio.

Plato	Accesorio/recipiente accesorio/ recipiente	Potencia del micro-ondas en vatios	Duración en minutos
Carne entera de buey, ternera o cerdo (con o sin huesos), 800 g	Recipiente sin tapa	1. 180 2. 90	1. 15 2. 10-20
Carne entera de buey, ternera o cerdo (con o sin huesos), 1,0 kg	Recipiente sin tapa	1. 180 2. 90	1. 20 2. 15-25
Carne entera de buey, ternera o cerdo (con o sin huesos), 1,5 kg	Recipiente sin tapa	1. 180 2. 90	1. 30 2. 20-30
Carne en tacos o filetes de buey, ternera o cerdo, 200 g <sup>1</sup>	Recipiente sin tapa	1. 180 2. 90	1. 3 2. 10-15
Carne en tacos o filetes de buey, ternera o cerdo, 500 g <sup>1</sup>	Recipiente sin tapa	1. 180 2. 90	1. 5 2. 15-20
Carne en tacos o filetes de buey, ternera o cerdo, 800 g <sup>1</sup>	Recipiente sin tapa	1. 180 2. 90	1. 8 2. 15-20
Carne picada, variada, 200 g <sup>2</sup>	Recipiente sin tapa	90	10-15
Carne picada, variada, 500 g <sup>2</sup>	Recipiente sin tapa	1. 180 2. 90	1. 5 2. 10-15
Carne picada, variada, 800 g	Recipiente sin tapa	1. 180 2. 90	1. 10 2. 5-10
Ave o trozos de ave, 600 g	Recipiente sin tapa	1. 180 2. 90	1. 8 2. 10-15
Ave o trozos de ave, 1,2 kg	Recipiente sin tapa	1. 180 2. 90	1. 15 2. 25-35
Pato, 2,0 kg	Recipiente sin tapa	1. 180 2. 90	1. 20 2. 30-40
Filetes, rodajas o ventresca de pescado, 400 g <sup>1</sup>	Recipiente sin tapa	1. 180 2. 90	1. 5 2. 10-15
Pescado entero, 300 g	Recipiente sin tapa	1. 180 2. 90	1. 3 2. 10-15
Pescado entero, 600 g	Recipiente sin tapa	1. 180 2. 90	1. 8 2. 10-15
Verduras, p. ej., guisantes, 300 g	Recipiente sin tapa	180	10-15
Verduras, p. ej., guisantes, 600 g	Recipiente sin tapa	1. 180 2. 90	1. 8 2. 5-10
Fruta, p. ej., frambuesas, 300 g <sup>1</sup>	Recipiente sin tapa	180	7-10
Fruta, p. ej., frambuesas, 500 g <sup>1</sup>	Recipiente sin tapa	1. 180 2. 90	1. 8 2. 5-10
Descongelar mantequilla, 125 g	Recipiente sin tapa	1. 180 2. 90	1. 1 2. 2-4
Descongelar mantequilla, 250 g	Recipiente sin tapa	1. 360 2. 90	1. 1 2. 2-4
Pan entero, 500 g	Recipiente sin tapa	1. 180 2. 90	1. 6 2. 5-10
Pan entero, 1,0 kg	Recipiente sin tapa	1. 180 2. 90	1. 12 2. 15-25
Bizcocho seco, p. ej., pasteles de masa de bizcocho, 500 g <sup>3</sup>	Recipiente sin tapa	90	15-25
Bizcocho seco, p. ej., pasteles de masa de bizcocho, 750 g <sup>3</sup>	Recipiente sin tapa	1. 180 2. 90	1. 5 2. 10-15

<sup>1</sup> Separar las partes descongeladas.

<sup>2</sup> Retirar la carne ya descongeladas.

<sup>3</sup> Solo para bizcochos sin glaseado, nata, gelatina o crema.

Plato	Accesorio/recipiente accesorio/ recipiente	Potencia del micro-ondas en vatios	Duración en minutos
Bizcochos jugosos, p. ej., bizcochos de fruta o de requesón, 500 g <sup>3</sup>	Recipiente sin tapa	1. 180 2. 90	1. 5 2. 10-15
Bizcochos jugosos, p. ej., bizcochos de fruta o de requesón, 750 g <sup>3</sup>	Recipiente sin tapa	1. 180 2. 90	1. 7 2. 10-15

<sup>1</sup> Separar las partes descongeladas.  
<sup>2</sup> Retirar la carne ya descongeladas.  
<sup>3</sup> Solo para bizcochos sin glaseado, nata, gelatina o crema.

## Descongelar y calentar alimentos congelados

### Nota:

Indicaciones de preparación

- Utilizar una vajilla adecuada para el microondas con tapa. También se puede cubrir con un plato o una tapa de microondas. Retirar el embalaje de los platos precocinados.
- Distribuir los alimentos en posición horizontal en el recipiente. Los alimentos planos se cocinan más rápido que si son altos.
- Entretanto, remover o dar la vuelta al plato entre 2 y 3 veces.
- Tras calentarlos, dejar reposar los alimentos de 1 a 2 minutos.
- La comida transmite el calor a la vajilla. La vajilla puede estar muy caliente. Utilizar manoplas de cocina para su manipulación.

Plato	Accesorio/recipiente	Potencia del micro-ondas en vatios	Duración en minutos
Menú, plato único, plato precocinado, 300-400 g	Recipiente con tapa	600	10-15
Sopa, 400 g	Recipiente con tapa	600	8-15
Guiso, 500 g	Recipiente con tapa	600	10-15
Guiso, 1 kg	Recipiente con tapa	600	20-25
Filetes o tacos de carne en salsa, p. ej., gulasch, 500 g	Recipiente con tapa	600	25-30
Filetes o tacos de carne en salsa, p. ej., gulasch, 1 kg	Recipiente con tapa	600	25-30
Pescado, p. ej., filetes, 400 g	Recipiente con tapa	600	10-15
Pescado, p. ej., filetes, 800 g	Recipiente con tapa	600	18-20
Guarniciones, p. ej., arroz o pasta cocidos, 250 g <sup>1</sup>	Recipiente con tapa	600	2-5
Guarniciones, p. ej., arroz o pasta cocidos, 500 g <sup>1</sup>	Recipiente con tapa	600	8-10
Verduras, p. ej., guisantes, brócoli o zanahorias precocinados, 300 g <sup>1</sup>	Recipiente con tapa	600	5-8
Verduras, p. ej., guisantes, brócoli o zanahorias precocinados, 600 g <sup>1</sup>	Recipiente con tapa	600	14-17
Espinacas a la crema, 500 g	Recipiente con tapa	600	11-16

<sup>1</sup> Añadir un poco de agua a los alimentos.

## Calentar en el microondas

### ⚠ **ADVERTENCIA – ¡Riesgo de quemaduras por líquidos calientes!**

Al calentar líquidos puede producirse un retardo en la ebullición. Esto quiere decir que se puede alcanzar la temperatura de ebullición sin que aparezcan las burbujas de vapor habituales. Proceder con precaución cuando el recipiente se agita ligeramente. El líquido caliente puede empezar a hervir de repente y a salpicar.

- ▶ Colocar siempre una cuchara en el recipiente al calentar. De esta manera se evita un retardo en la ebullición.

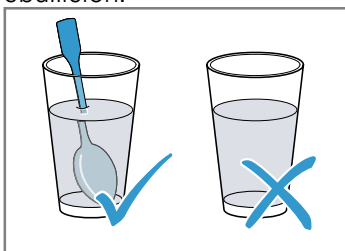

### ¡ATENCIÓN!

Si el metal toca la pared del compartimento de cocción, se generan chispas que pueden dañar el aparato o destrozarse el cristal interior de la puerta.

- ▶ Los metales, p. ej. la cuchara en un vaso, deben estar separados al menos 2 cm de las paredes del horno y de la parte interior de la puerta del horno.

### Nota:

Indicaciones de preparación

- Utilizar una vajilla adecuada para el microondas con tapa. También se puede cubrir con un plato o una tapa de microondas. Retirar el embalaje de los platos precocinados.
- Distribuir los alimentos en posición horizontal en el recipiente. Los alimentos planos se cocinan más rápido que si son altos.
- Entretanto, remover o dar la vuelta al plato entre 2 y 3 veces.
- Tras calentarlos, dejar reposar los alimentos de 1 a 2 minutos.
- La comida transmite el calor a la vajilla. La vajilla puede estar muy caliente. Utilizar manoplas de cocina para su manipulación.
- Alimento para bebés:
  - Colocar los biberones sin tetilla ni tapa sobre la parrilla.
  - Agitar bien o remover tras el calentamiento.
  - Comprobar siempre la temperatura de la comida para bebés.

Plato	Accesorio/recipiente	Potencia del microondas en vatios	Duración en minutos
Menú, plato único, plato precocinado, aprox. 400 g	Recipiente sin tapa	600	5-10
Bebidas, 200 ml	Cristal Introducir una cuchara en el vaso	900	1-2
Bebidas, 500 ml	Cristal Introducir una cuchara en el vaso	900	2-4
Alimentos para bebé, p. ej., biberones, 150 ml <sup>1</sup>	Colocar los biberones sin tetilla ni tapa sobre el suelo del compartimento de cocción	360	1-2
Sopa, 2 tazas, cada una, de 175 g	Recipiente sin tapa	900	4-5
Sopa, 4 tazas, cada una, de 175 g	Recipiente sin tapa	900	5-6
Filetes o tacos de carne en salsa, p. ej., gulasch, 500 g	Recipiente con tapa	600	10-15
Guiso, 400 g	Recipiente con tapa	600	5-10
Guiso, 800 g	Recipiente con tapa	600	10-15
Verduras, 150 g <sup>2</sup>	Recipiente sin tapa	600	2-3
Verduras, 300 g <sup>2</sup>	Recipiente sin tapa	600	3-5

<sup>1</sup> Agitar bien o remover tras el calentamiento. Controlar la temperatura.

<sup>2</sup> Añadir un poco de agua a los alimentos.

## Cocinar a fuego lento en el microondas

### Nota:

Indicaciones de preparación

- Utilizar una vajilla adecuada para el microondas con tapa. También se puede cubrir con un plato o una tapa de microondas. Retirar el embalaje de los platos precocinados.
- Distribuir los alimentos en posición horizontal en el recipiente. Los alimentos planos se cocinan más rápido que si son altos.

- Tras calentarlos, dejar reposar los alimentos de 1 a 2 minutos.
- La comida transmite el calor a la vajilla. La vajilla puede estar muy caliente. Utilizar manoplas de cocina para su manipulación.
- El sabor natural del plato se conserva en gran medida. Utilizar sal y especias moderadamente.
- Cortar las verduras y las patatas en trozos grandes iguales. Añadir 1 o 2 cucharadas de agua por cada 100 g de patatas. Remover de vez en cuando.
- Añadir el doble de líquido que de arroz.

Plato	Accesorio/recipiente	Potencia del microondas en vatios	Duración en minutos
Pollo entero, fresco, sin vísceras, 1,3 kg	Recipiente con tapa	600	30-35
Filete de pescado, fresco, 400 g	Recipiente con tapa	600	10-15
Verdura, fresca, 250 g	Recipiente con tapa	600	5-10
Verdura, fresca, 500 g	Recipiente con tapa	600	10-15
Patatas, 250 g	Recipiente con tapa	600	8-10
Patatas, 500 g	Recipiente con tapa	600	10-15
Arroz, 125 g + 250 ml agua	Recipiente con tapa	1. 600 2. 180	1. 7-9 2. 15-20
Arroz, 250 g + 500 ml agua	Recipiente con tapa	1. 600 2. 180	1. 8-10 2. 20-25
Dulces, p. ej., pudding (instantáneo) 500 ml <sup>1</sup>	Recipiente con tapa	600	5-8

<sup>1</sup> Remover 2-3 veces durante el proceso con varilla batidora.

## Pudin en polvo

### **ADVERTENCIA – ¡Riesgo de quemaduras!**

Las comidas calentadas emiten calor. Los recipientes que las contienen pueden estar muy calientes.

- ▶ Utilizar siempre un agarrador para sacar la vajilla o los accesorios.
1. Mezclar un paquete de pudin en polvo con azúcar y un poco de leche en un bol alto apto para microondas siguiendo las instrucciones del paquete para que no queden grumos.

2. Añadir el resto de la leche y remover de nuevo.
3. Colocar el bol en el compartimento de cocción y cerrar la puerta del aparato.
4. Ajustar el aparato siguiendo los ajustes recomendados.
5. Remover por primera vez después de 3 minutos. A continuación, remover poco a poco durante un minuto hasta alcanzar la consistencia deseada. La duración depende de la temperatura de la leche y del recipiente utilizado.

## Palomitas para el microondas

### Nota:

Instrucciones de preparación

- Utilizar exclusivamente recipientes planos de cristal resistentes al calor. No utilizar porcelana o platos muy curvados.
- Colocar el cristal del recipiente sobre la parrilla.
- Ajustar la duración en función de la cantidad.
- Para evitar que se quemen las palomitas, retirar la bolsa cuando haya transcurrido 1 minuto y 30 segundos y agitarla. ¡Precaución! ¡Alimento caliente!

Plato	Accesorio/recipiente	Potencia del microondas en vatios	Duración en minutos
Palomitas para el microondas, 100 g	Parrilla Plato de cristal	600	3-5

## Consejos para la siguiente descongelación, calentamiento y cocción con el microondas

Tener en cuenta estos consejos para obtener buenos resultados a la hora de descongelar, calentar y cocinar con el microondas.

Objetivo	Consejo
El plato está demasiado seco.	<ul style="list-style-type: none"> <li>■ Acortar la duración o seleccionar una potencia del microondas más baja.</li> <li>■ Cubrir los platos y añadir más líquido.</li> </ul>

Objetivo	Consejo
Una vez transcurrido el tiempo, el plato aún no está descongelado, no se ha calentado o no está cocinado.	Prolongar la duración. Las cantidades más grandes o los platos gruesos precisan más tiempo.
Una vez transcurrido el tiempo, el plato aún no está listo por dentro pero se ha sobrecalentado por fuera.	<ul style="list-style-type: none"> <li>▪ Remover de vez en cuando.</li> <li>▪ Reducir la potencia del microondas y prolongar la duración.</li> </ul>
La carne o el ave no se ha descongelado por dentro tras la descongelación, pero ya está cocinada por fuera.	<ul style="list-style-type: none"> <li>▪ Reducir la potencia del microondas.</li> <li>▪ Dar la vuelta a los trozos grandes varias veces.</li> </ul>

### 17.3 Repostería

Ajustes recomendados para pasteles y repostería. La temperatura y la duración del ciclo de cocción dependen de la composición y de la cantidad de masa. Por esta razón, en las tablas de cocción siempre se indican márgenes. Comenzar por el valor más bajo. En caso necesario, seleccionar un valor más alto la próxima vez. Con una temperatura más baja se consigue un dorado más uniforme.

#### Consejos prácticos para el horneado

Hemos reunido aquí algunos consejos para obtener un buen resultado de cocción.











Contacto	Consejo
El pastel debe subir de manera uniforme.	<ul style="list-style-type: none"> <li>▪ Engrasar solo la base del molde desarmable.</li> <li>▪ Después del horneado, extraer el pastel del molde con cuidado con la ayuda de un cuchillo.</li> </ul>
Los pasteles pequeños no deben pegarse entre sí durante el horneado.	Dejar una distancia mínima de 2 cm alrededor de cada pastel. Así tendrán el espacio suficiente para crecer y dorarse por todos los lados.
Determinar si el pastel está listo.	Pinchar con un palillo de madera en el punto más alto del pastel. El pastel estará en su punto cuando la masa no se adhiera al palillo.
Si se quiere seguir una receta propia.	Orientarse a partir de las recetas similares que figuran en las tablas.
Utilizar moldes de silicona, vidrio, plástico o cerámica.	<ul style="list-style-type: none"> <li>▪ El molde debe resistir un calor de hasta 250 °C.</li> <li>▪ En estos moldes los pasteles no adquieren un color tan tostado.</li> <li>▪ La duración se acorta con respecto a los datos de la tabla.</li> </ul>

### Pasteles en moldes

#### Nota:

Instrucciones de preparación

- Los ajustes recomendados se aplican a la elaboración de platos en el aparato no precalentado.
- Colocar siempre el molde para pasteles en el centro de la parrilla.
- Utilizar recipientes resistentes al calor y aptos para el microondas.
- Los moldes para hornear de metal son aptos únicamente para hornear sin microondas.
- Los moldes metálicos para hornear de color oscuro son los más adecuados.

Plato	Accesorio/recipiente	Altura de suspensión	Tipo de calentamiento	Temperatura en °C	Potencia del microondas en vatios	Duración en minutos
Pastel de masa de bizcocho, fácil <sup>1</sup>	Molde corona o rectangular			170-180	90	40-50
Pastel de masa de bizcocho, delicado (p. ej., bizcocho de desayuno) <sup>1</sup>	Molde corona o rectangular			150-170	-	70-90
Bases de tarta de masa de bizcocho	Molde para bases de tarta			160-180	-	30-40
Bizcocho de frutas, delicado, con masa de bizcocho	Molde desarmable o de bizcocho			170-190	90	30-45
Bizcocho de cuatro cuartos, 3 huevos	Molde desarmable Ø 26 cm			170-180	-	30-40

<sup>1</sup> Dejar enfriar los pasteles en el horno durante aprox. 20 minutos.

Plato	Accesorio/re- cipiente	Altura de suspensión	Tipo de calenta- miento	Temperatura en °C	Potencia del microondas en vatios	Duración en minutos
Tarta de fruta o de requesón con base de masa quebrada <sup>1</sup>	Molde desar- mable Ø 26 cm	—	☉	170-180	180	35-45
Pizza	Bandeja re- donda para pizza	—	☉	220-230	-	15-25
Pastel salado (p. ej., qui- che)	Molde desar- mable Ø 26 cm	—	☉	200-220	-	50-70
Pastel de nueces	Molde desar- mable Ø 26 cm	—	☉	170-180	90	30-35
Masa de levadura con ca- pa jugosa	Bandeja re- donda para pizza	—	☉	170-190	-	55-65
Trenza de levadura con 500 g de harina	Bandeja re- donda para pizza	—	☉	170-190	-	35-45

<sup>1</sup> Dejar enfriar los pasteles en el horno durante aprox. 20 minutos.

## Repostería pequeña

### Nota:

Instrucciones de preparación

- Los ajustes recomendados se aplican a la elaboración de platos en el aparato no precalentado.
- Colocar siempre el molde para pasteles en el centro de la parrilla.
- Los moldes metálicos para hornear de color oscuro son los más adecuados.

Plato	Accesorio/reci- piente	Altura de sus- pensión	Tipo de ca- lentamiento	Temperatura en °C	Duración en minutos
Galletas	Bandeja redonda para pizza	—	☉	150-170	20-35
Almendrados	Bandeja redonda para pizza	—	☉	110-130	35-45
Merengue	Bandeja redonda para pizza	—	☉	100	80-100
Magdalenas	Molde de tartale- tas en la parrilla	—	☉	160-180	35-40
Pastel de hojaldre	Bandeja redonda para pizza	—	☉	190-200	35-45

## Pan y panecillos

### Nota:

Instrucciones de preparación

- Los ajustes recomendados se aplican a la elaboración de platos en el aparato no precalentado.
- Colocar siempre el molde para pasteles en el centro de la parrilla.
- Los moldes metálicos para hornear de color oscuro son los más adecuados.

Plato	Accesorio/reci- piente	Altura de sus- pensión	Tipo de ca- lentamiento	Temperatura en °C	Duración en minutos
Pan (1,5 kg)	Molde rectangu- lar	—	☉	1. 230 2. 200-210	1. 10-15 2. 40-50
Panecillos, p. ej., panecillos de harina de trigo	Bandeja redonda para pizza	—	☉	210-230	25-35

## Consejos para el siguiente horneado

Si algo no funciona durante la cocción, pueden consultarse los siguientes consejos.

Contacto	Consejo
El pastel se desmorona.	<ul style="list-style-type: none"> <li>■ Tener en cuenta los ingredientes especificados y las instrucciones de preparación de la receta.</li> <li>■ Utilizar menos líquido.</li> <li>○ bien:</li> <li>■ Reducir la temperatura del horno 10 °C y prolongar el tiempo de cocción.</li> </ul>
El pastel está demasiado seco.	Aumentar la temperatura del horno 10 °C y acortar el tiempo de cocción.
El pastel completo ha quedado demasiado claro.	<ul style="list-style-type: none"> <li>■ Comprobar la altura de inserción y el accesorio.</li> <li>■ Aumentar la temperatura del horno 10 °C.</li> <li>○ bien:</li> <li>■ Prolongar el tiempo de cocción.</li> </ul>
El pastel ha quedado demasiado claro arriba y demasiado oscuro abajo.	Colocar el pastel a una altura superior.
El pastel ha quedado demasiado oscuro arriba y demasiado claro abajo.	<ul style="list-style-type: none"> <li>■ Colocar el pastel a una altura inferior.</li> <li>■ Reducir la temperatura del horno y prolongar el tiempo de cocción.</li> </ul>
Las pastas se han dorado de forma irregular.	<ul style="list-style-type: none"> <li>■ Reducir la temperatura del horno.</li> <li>■ Cortar el papel de hornear como corresponda.</li> <li>■ Colocar el molde para hornear en el centro.</li> <li>■ Todas las pastas deben tener el mismo tamaño y grosor.</li> </ul>
El pastel está hecho por fuera pero aún no se ha horneado por dentro.	<ul style="list-style-type: none"> <li>■ Reducir la temperatura del horno y prolongar el tiempo de cocción.</li> <li>■ Añadir menos líquido.</li> </ul> <p>Pastel con capa jugosa:</p> <ul style="list-style-type: none"> <li>■ Horneado previo de la base.</li> <li>■ Espolvorear la base con almendras o pan rallado.</li> <li>■ Colocar la cobertura sobre la base.</li> </ul>

Contacto	Consejo
El pastel no se desprende al volcar el molde.	<ul style="list-style-type: none"> <li>■ Tras el horneado, dejar que se enfríe el pastel durante 5-10 minutos.</li> <li>■ Aflojar con cuidado el borde del pastel con un cuchillo.</li> <li>■ Volcar nuevamente el pastel y cubrir varias veces el molde para hornear con un paño húmedo y frío.</li> <li>■ Para el próximo horneado, engrasar el molde y espolvorear con pan rallado.</li> </ul>
Entre el molde y la parrilla se generan chispas.	<ul style="list-style-type: none"> <li>■ Comprobar si el exterior del molde está limpio.</li> <li>■ Modificar la posición del molde en el compartimento de cocción.</li> <li>■ Continuar horneando sin microondas y prolongar la duración del horneado.</li> </ul>

## 17.4 Asar y asar al grill

Ajustes recomendados para asar y asar al grill  
La temperatura y la duración del ciclo de cocción dependen de la composición y de la cantidad de los alimentos. Por esta razón, en las tablas de cocción siempre se indican márgenes. Comenzar por el valor más bajo. En caso necesario, seleccionar un valor más alto la próxima vez.

### Asar en el recipiente

Si se preparan platos en el recipiente, pueden extraerse del horno más fácilmente y servirse directamente en el recipiente. Si se preparan en recipientes cerrados, el compartimento de cocción se mantiene más limpio.

### Observaciones generales para asar en el recipiente.

- Utilizar recipientes resistentes al calor y aptos para el microondas.
- Los moldes de asar de metal son aptos únicamente para asar sin microondas.
- Colocar el recipiente sobre la parrilla.
- Comprobar antes si el recipiente entra bien en el compartimento de cocción.
- Los recipientes de cristal son los más adecuados. Colocar el recipiente de cristal caliente sobre un salvamanteles seco. Si la base está mojada o muy fría, el cristal podría romperse.
- La vajilla puede estar muy caliente. Utilizar paños de cocina para extraerlo.
- Observar las instrucciones del fabricante del recipiente seleccionado.

### Recipiente sin tapa

Utilizar un molde para hornear alto.



**Recipiente con tapa**

- Utilizar una tapa adecuada que cierre bien.
- Cuando se cocina carne deben mantenerse una distancia mínima de 3 cm entre el alimento y la tapa. La carne puede abrirse durante la cocción.
- La carne, las aves y el pescado también pueden quedar muy crujientes en una fuente de asados tapada. Para ello, utilizar un recipiente para asados con tapa de cristal. Utilizar una temperatura más alta.

**⚠ ADVERTENCIA – ¡Riesgo de quemaduras por líquidos calientes!**

Al abrir la tapa después de la cocción, puede salir vapor muy caliente. Según la temperatura, puede ocurrir que no se vea el vapor.

- ▶ Abrir la tapa de tal modo que el vapor caliente salga lejos del cuerpo.
- ▶ No dejar que los niños se acerquen.

**Notas**

- Carnes magras o estofados
  - Añadir al recipiente aprox. 1/2 cm de líquido, por ejemplo, agua, vino, vinagre o similares. La cantidad de líquido dependerá siempre del tipo de carne, del recipiente y de si se utiliza una tapa o no. Se necesita más líquido en las fuentes de asados esmaltadas o de metal oscuro que en los recipientes de cristal. Añadir un poco más de líquido para estofados.
  - Durante el asado, el líquido se va evaporando. En caso necesario, regar con líquido con cuidado.
  - Dar la vuelta a la carne cuando haya transcurrido la mitad del tiempo.
- Pescado
  - Para rehogar el pescado, añadir al recipiente entre una y tres cucharadas soperas de líquido, como, p. ej., zumo de limón o vinagre.

**Asar al grill**

Asar al grill alimentos que deben quedar crujiente.

- Asar al grill siempre con la puerta del aparato cerrada.
- No precalentar.
- Utilizar piezas de asado con peso y grosor similares. Así se doran los trozos de carne de forma homogénea y se conservan jugosas.
- Colocar las piezas para asar al grill directamente sobre la parrilla.

**Carne de buey****Nota:**

Instrucciones de preparación

- Los ajustes recomendados se aplican a la elaboración de platos en el aparato no precalentado.

- Dar la vuelta a las piezas con unas pinzas para grill. Si se pica la carne con un tenedor, esta pierde jugo y se seca.
- Sazonar la carne después de asarla al grill. La sal provoca que la carne libere agua.

**Nota:** La carne oscura, p. ej., de vaca o buey, se dora con más rapidez que la carne blanca, p. ej., de ternera o de cerdo. Los trozos de carne blanca asados al grill o el pescado presentan con frecuencia un color ligeramente dorado en la superficie, pero en el interior están hechos y jugosos.

La resistencia del grill se va conectando y desconectando automáticamente. Esto es normal. La frecuencia depende del nivel de grill ajustado.

Al asar al grill puede producirse humo.

**Consejos prácticos para asar y estofar**

Tener en cuenta estos consejos para obtener buenos resultados a la hora de asar y estofar.

Contacto	Consejo
La carne magra no debe secarse.	<ul style="list-style-type: none"> <li>■ Untar la carne magra con mantequilla o cubrirla con tiras de tocino según se prefiera.</li> </ul>
Si se desea hacer un asado con corteza de tocino.	<ul style="list-style-type: none"> <li>■ Cortar la corteza en forma de cruz.</li> <li>■ Freír primero el asado con la corteza de tocino hacia abajo.</li> </ul>
Mantener el compartimento de cocción lo más limpio posible.	<ul style="list-style-type: none"> <li>■ Preparar los alimentos en un asador cerrado a una temperatura más alta.</li> </ul>
La carne, por ejemplo el roastbeef, debe permanecer caliente y jugosa.	<ul style="list-style-type: none"> <li>■ Cuando el asado esté listo, dejar reposar durante 10 minutos con el compartimento de cocción cerrado. Esto permite que el jugo de la carne se distribuya mejor. En la duración de cocción indicada no se incluye el tiempo de reposo.</li> <li>■ Envolver los alimentos en papel de aluminio tras la preparación.</li> </ul>

es Así se consigue

- Dar la vuelta al roastbeef y al bistec de buey una vez transcurrida la mitad del tiempo. Para finalizar, dejar reposar los platos durante aprox. 10 minutos.

Plato	Accesorio/recipiente	Altura de suspensión	Tipo de calentamiento	Temperatura en °C/nivel del grill	Potencia del microondas en vatios	Duración en minutos
Estofado de vacuno, aprox. 1 kg	Parrilla Recipiente con tapa			180-200	180	120-145
Rosbif, al punto, aprox. 1 kg	Parrilla Recipiente sin tapa			210-230	180	30-40
Filete, medio hecho, 2-3 piezas, 200 g cada una, grosor de 2-3 cm	Parrilla Plato de cristal			3	-	20-30

## Carne de cerdo

### Nota:

Instrucciones de preparación

- Los ajustes recomendados se aplican a la elaboración de platos en el aparato no precalentado.
- Dar la vuelta al asado sin corteza de tocino una vez transcurrida la mitad del tiempo. Para finalizar, dejar reposar el asado durante aprox. 10 minutos.
- Colocar el asado con la corteza hacia arriba en el recipiente. Hacer unos cortes en la corteza. No dar la vuelta al asado. Para finalizar, dejar reposar el asado durante aprox. 10 minutos.
- Dar la vuelta a los bistecs de cuello una vez transcurridos 2/3 del tiempo.

Plato	Accesorio/recipiente	Altura de suspensión	Tipo de calentamiento	Temperatura en °C/nivel del grill	Potencia del microondas en vatios	Duración en minutos
Asado sin tocino (p. ej., pescuezo), aprox. 750 g	Parrilla Recipiente con tapa			220-230	180	40-50
Asado con tocino (p. ej., paletilla), aprox. 1 kg	Parrilla Recipiente sin tapa			190-210	-	130-150
Filete de pescuezo, 2-3 piezas, 2-3 cm de grosor	Parrilla Plato de cristal			3	-	25-35

## Otros platos de carne

### Nota:

Instrucciones de preparación

- Los ajustes recomendados se aplican a la elaboración de platos en el aparato no precalentado.
- Para finalizar, dejar reposar el asado de carne picada durante aprox. 10 minutos.
- Dar la vuelta a las salchichas una vez transcurridos 2/3 del tiempo.

Plato	Accesorio/recipiente	Altura de suspensión	Tipo de calentamiento	Temperatura en °C/nivel del grill	Potencia del microondas en vatios	Duración en minutos
Asado de carne picada, aprox. 750 g	Parrilla Recipiente sin tapa			180-200	600	15-20
Salchichas para asar, de 4 a 6 unidades, aprox. 150 g/unidad	Parrilla Plato de cristal			3	-	25-35

## Ave

### Nota:

Instrucciones de preparación

- Los ajustes recomendados se aplican a la elaboración de platos en el aparato no precalentado.

- Colocar el pollo entero con la parte de la pechuga hacia abajo. Dar la vuelta una vez transcurrida la mitad del tiempo.
- Colocar las piezas de pollo y las pechugas de pato con el lado de la piel hacia arriba. No dar la vuelta a los alimentos.
- Dar la vuelta a los muslos de ganso una vez transcurrida la mitad del tiempo. Pinchar la piel.

Plato	Accesorio/recipiente	Altura de suspensión	Tipo de calentamiento	Temperatura en °C/nivel del grill	Potencia del microondas en vatios	Duración en minutos
Pollo, entero, aprox. 1,2 kg	Parrilla Recipiente con tapa	—	☒	220-230	360	35-45
Piezas de pollo, aprox. 800 g	Parrilla Recipiente sin tapa	—	☒	210-230	360	20-30
Pechuga de pato, aprox. 500 g	Parrilla Plato de cristal	—	☒	3	90	20-30
Pechuga de ganso, muslos de ganso, 700-900 g	Parrilla Recipiente sin tapa	—	☒	210-230	90	30-40

## Pescado

### Nota:

Instrucciones de preparación

- Los ajustes recomendados se aplican a la elaboración de platos en el aparato no precalentado.
- Poner el pescado entero, p. ej. el salmón, en el centro de la parrilla.
- Engrasar antes la parrilla con aceite.

Plato	Accesorio/recipiente	Altura de suspensión	Tipo de calentamiento	Nivel de grill	Duración en minutos
Ventresca, 2-3 unidades, 150 g cada una	Parrilla Plato de cristal	—	☒	3	20-25
Pescado, entero, 2-3 unidades, cada una de 300 g	Parrilla Plato de cristal	—	☒	3	20-30

## Consejos para el siguiente asado

Si algo no funciona en el momento del asado, pueden consultarse los siguientes consejos.

Contacto	Consejo
El asado está demasiado oscuro y la corteza quemada por algunas partes.	<ul style="list-style-type: none"> <li>■ Seleccionar una temperatura más baja.</li> <li>■ Reducir la duración del tiempo de cocción.</li> </ul>
El asado está demasiado seco.	<ul style="list-style-type: none"> <li>■ Seleccionar una temperatura más baja.</li> <li>■ Reducir la duración del tiempo de cocción.</li> </ul>
La corteza del asado es demasiado fina.	<ul style="list-style-type: none"> <li>■ Aumentar la temperatura.</li> <li>■ O bien:</li> <li>■ Encender el grill hacia el final del tiempo de asado.</li> </ul>
La salsa se ha quemado.	<ul style="list-style-type: none"> <li>■ Seleccionar un recipiente más pequeño.</li> <li>■ Añadir más líquido al asador.</li> </ul>

### Contacto

La salsa ha quedado demasiado ligera y aguada.

Si se estofa carne, esta se quema.

El asado no está bien hecho.

### Consejo

- Para que se evapore más líquido, seleccionar un recipiente más grande.
- Añadir menos líquido al asador.

- Comprobar que la cacerola y la tapa deben encajar y quedar bien cerradas.
- Disminuir la temperatura.
- Añadir más líquido al estofado.









- Trinchar el asado.
- Preparar la salsa en la cacerola.
- Colocar los filetes de carne asada en la salsa.
- Cocinar a fuego lento los filetes de carne asada al microondas.

## 17.5 Gratinados y tostadas

### Nota:

Instrucciones de preparación

- Los ajustes recomendados se aplican a la elaboración de platos en el aparato no precalentado.
- Utilizar para gratinados y patatas gratinadas un recipiente para microondas y resistente al calor de 4-5 cm de altura.
- Dejar reposar el gratinado o el gratén durante 5 minutos en el horno apagado.
- Preostar las tostadas.















Plato	Accesorio/recipiente	Altura de suspensión	Tipo de calentamiento	Temperatura en °C/nivel del grill	Potencia del microondas en vatios	Duración en minutos
Gratinado, dulce, aprox. 1,5 kg	Recipiente sin tapa			140-160	360	25-30
Gratinado, salado con ingredientes cocidos, aprox. 1 kg	Recipiente sin tapa			150-170	600	20-25
Gratinado de patata, ingredientes crudos, aprox. 1,1 kg	Recipiente sin tapa			210-220	600	20-25
Gratinar tostadas, 4 unidades	Parrilla			3	-	8-10

## 17.6 Productos ultracongelados

### Nota:

Instrucciones de preparación

- Tener en cuenta las indicaciones del fabricante que figuran en el embalaje.
- Los ajustes recomendados se aplican a la elaboración de platos en el aparato no precalentado.
- No colocar las patatas fritas, las croquetas y el rösti uno encima del otro y dar la vuelta cuando haya transcurrido la mitad del tiempo.

Plato	Accesorio/recipiente	Altura de suspensión	Tipo de calentamiento	Temperatura en °C	Potencia del microondas en vatios	Duración en minutos
Pizza con base fina	Parrilla			220-230	-	10-15
Pizzabaguette	Parrilla			1. - 2. 220-230	1. 600 2. -	1. 2 2. 13-18
Patatas fritas	Bandeja redonda para pizza			220-230	90	10-15
Croquetas	Bandeja redonda para pizza			210-220	-	10-15
Tortitas de patata, patatas rellenas	Bandeja redonda para pizza			200-220	90	15-20
Strudel, pastel de hojaldre dulce	Bandeja redonda para pizza			220-230	-	20-30
Gratinados como lasaña, aprox. 450 g	Recipiente con tapa			220-230	600	10-15

## 17.7 Comidas normalizadas

Esta vista general ha sido elaborada para facilitar a los institutos de pruebas la comprobación del aparato según las normas EN 60350 - 1:2013 o IEC 60350 - 1:2011 y conforme a las normas EN 60705:2012 y IEC 60705:2010.

### Descongelar en el microondas

Plato	Accesorio/recipiente	Altura de suspensión	Potencia del microondas en vatios	Duración en minutos
Carne, 500 g	Recipiente sin tapa	Base del compartimento de cocción	1. 180	1. 5
			2. 90	2. 10-15

### Cocinar a fuego lento en el microondas

Ajustes recomendados para cocinar a fuego lento comidas normalizadas en el microondas.



Plato	Accesorio/recipiente	Altura de suspensión	Potencia del microondas en vatios	Duración en minutos
Crema pastelera, 1 kg	Recipiente sin tapa	Base del compartimento de cocción	1. 600	1. 10-13
			2. 180	2. 20-30
Tarta de bizcocho, 475 g	Recipiente sin tapa	Base del compartimento de cocción	600	8-10
Asado de carne picada, 900 g	Recipiente sin tapa	Base del compartimento de cocción	18-23	18-23

### Cocinar a fuego lento en combinación con el microondas

#### Nota:

Instrucciones de preparación

- Usar un recipiente alto para el pollo.
- Colocar el pollo con la parte de la pechuga hacia abajo. Dar la vuelta una vez transcurrida la mitad del tiempo.

Plato	Accesorio/recipiente	Altura de suspensión	Tipo de calentamiento	Temperatura en °C	Potencia del microondas en vatios	Duración en minutos
Gratinado de patatas	Parrilla Recipiente sin tapa	—		210-220	600	20-25
Pasteles	Parrilla Recipiente sin tapa	—		190-200	180	20-27
Pollo	Parrilla Recipiente sin tapa	—		190	360	30-45

### Horneado

**Nota:** Los ajustes recomendados se aplican a la elaboración de platos en el aparato no precalentado.

Plato	Accesorio/recipiente	Altura de suspensión	Tipo de calentamiento	Temperatura en °C	Duración en minutos
Base para tarta	Parrilla Molde desarmable Ø 26 cm	—		170-180	30-40

Plato	Accesorio/recipiente	Altura de suspensión	Tipo de calentamiento	Temperatura en °C	Duración en minutos
Pastel de manzana cubierto	Parrilla Molde desarmable Ø 20 cm	—	☉	170-190	80-100
Pastas de té	Plato de cristal	—	☉	160-170	30-35
Pastelitos	Plato de cristal	—	☉	160-170	25-30

### Asar al grill

**Nota:** Dar la vuelta a la hamburguesa de ternera una vez transcurrida la mitad del tiempo.

Plato	Accesorio/recipiente	Altura de suspensión	Tipo de calentamiento	Nivel de grill	Duración en minutos
Dorar tostadas	Parrilla	—	☐	3	4-5
Hamburguesa de ternera, 9 unidades	Parrilla Plato de cristal	—	☐	3	35-45

## 18 Instrucciones de montaje

Tener en cuenta esta información para el montaje del aparato.



mm

### 18.1 Volumen de suministro

Al desembalar el aparato, comprobar que estén todas las piezas y que no presenten daños ocasionados durante el transporte.

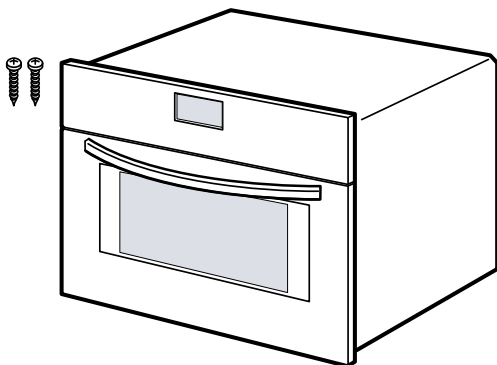

### 18.2 Montaje seguro

Tener en cuenta estas indicaciones de seguridad al montar el aparato.

- Solamente un montaje profesional conforme a las instrucciones de montaje puede garantizar un uso seguro del aparato. El instalador es responsable del funcionamiento perfecto en el lugar de instalación.
- No utilizar el tirador de la puerta para el transporte o el montaje.

- Comprobar el aparato tras sacarlo del embalaje. El aparato no debe conectarse en caso de haber sufrido daños durante el transporte.
- Antes de poner en marcha el aparato, retirar el material de embalaje y las láminas adherentes de la puerta y del compartimento de cocción.
- Tener en cuenta las hojas de instrucciones para la instalación de los accesorios.
- Los muebles donde se aloje el aparato deben poder resistir una temperatura de hasta 95 °C, y los frontales de los muebles adyacentes, hasta 70 °C.
- No instalar el aparato detrás de una puerta decorativa o de mueble. Existe riesgo de sobrecalentamiento.
- Llevar a cabo los trabajos de recorte en el mueble antes de colocar el aparato. Retirar las virutas; podrían afectar al funcionamiento de los componentes eléctricos.
- La conexión de aparatos sin enchufe solo puede ser efectuada por personal especializado y autorizado. Los daños provocados por una conexión incorrecta no están cubiertos por la garantía.

#### ⚠ **ADVERTENCIA – ¡Riesgo de lesiones!**

Las piezas que estén accesibles durante el montaje pueden tener los bordes afilados o causar cortes al tocarlas.

- ▶ Usar guantes de protección.

**⚠ ADVERTENCIA – ¡Riesgo de incendio!**

Es peligroso utilizar cables de conexión de red prolongados y adaptadores no autorizados.

- ▶ No utilizar alargaderas ni tomas de corriente múltiples.
- ▶ Utilizar solo adaptadores y cables de conexión de red autorizados por el fabricante.
- ▶ Si el cable de conexión de red es demasiado corto y no hay disponible ningún cable de mayor longitud, ponerse en contacto con un técnico electricista para adaptar la instalación doméstica.

**¡ATENCIÓN!**

El tirador de la puerta puede romperse si se utiliza para transportar el aparato. El tirador de la puerta no aguanta el peso del aparato.

- ▶ No transportar ni sujetar el aparato por el tirador de la puerta.

**18.3 Conexión eléctrica**

Para conectar eléctricamente el aparato de forma segura, consultar estas indicaciones.

- El aparato pertenece a la clase de protección I y solo puede utilizarse conectado a una conexión con conductor de toma a tierra.
- La protección por fusible debe configurarse de acuerdo con los datos de potencia indicados en la placa de características y con la normativa local.
- El aparato debe estar sin tensión para poder realizar los trabajos de montaje.

**Conectar el aparato a la red eléctrica con conector con contacto de puesta a tierra**

**Nota:** El aparato solo podrá conectarse a una toma de corriente de instalación reglamentaria y provista de toma de tierra.

- ▶ Introducir el enchufe del cable de conexión de red del aparato en una toma de corriente cercana al mismo.  
Cuando el aparato esté montado, el enchufe del cable de conexión de red tiene que quedar accesible. En caso de que el enchufe no pueda quedar accesible, debe instalarse un dispositivo de desconexión omnipolar en la instalación eléctrica fija, de acuerdo con las normas de instalación.

**Conectar el aparato a la red eléctrica sin enchufe con contacto de toma de tierra**

**Nota:** El aparato solo lo podrá conectar personal profesional cualificado para ello. Los daños provocados por una conexión incorrecta no están cubiertos por la garantía.

Debe haberse instalado un dispositivo de separación en la instalación eléctrica fija según lo dispuesto en las normas de instalación.

1. Identificar el conductor de fase y el conductor neutro («cero») de la toma de corriente.  
El aparato puede resultar dañado si no se conecta de forma adecuada.

2. Tensión, ver placa de características.
3. Conectar los hilos del cable de conexión a la red de acuerdo con la codificación por colores:
  - verde-amarillo = toma de tierra ⊕
  - azul = conductor neutro («cero»)
  - marrón = fase (conductor externo)

**18.4 Muebles empotrados**

Este aparato ha sido diseñado exclusivamente para su montaje empotrado. Este aparato no está diseñado para un montaje de sobremesa o para su uso dentro de un armario.

No debe haber ninguna placa posterior en el armario donde se aloje el electrodoméstico. Entre la pared y el fondo del armario o el panel posterior del armario situado encima, debe mantenerse una distancia mínima de 35 mm.

El armario donde se aloje el aparato debe tener un orificio de ventilación de 50 cm<sup>2</sup> en la parte delantera.

Para ello, recortar la placa protectora del zócalo o colocar una rejilla de ventilación. No cubrir las aberturas de ventilación ni los orificios de aspiración.

**18.5 Montaje en un armario en alto**

Tener en cuenta las distancias de seguridad y las dimensiones de montaje en columna encima de un horno.

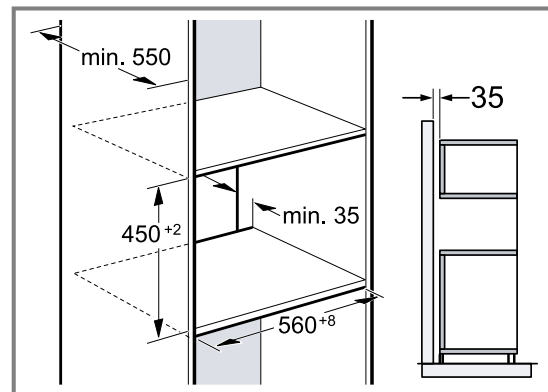

Para la ventilación del aparato, los paneles intermedios deben contar con una ranura de ventilación.

Si el armario en alto cuenta con una placa posterior adicional además de las placas posteriores del aparato, debe retirarse la placa adicional.

No montar el aparato demasiado alto a fin de poder retirar los accesorios sin problemas.

## 18.6 Instalar dos aparatos uno encima de otro

El aparato también se puede montar encima o debajo de otros aparatos. Tener en cuenta las dimensiones y las indicaciones de montaje al instalar un aparato encima de otro.

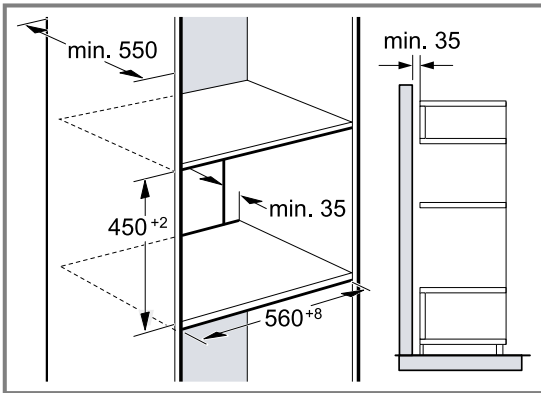

Para la ventilación de los aparatos, los paneles intermedios deben contar con una ranura de ventilación. Para garantizar una ventilación suficiente de ambos aparatos, se requiere un orificio de ventilación de al menos 200 cm<sup>2</sup> en el área del zócalo. Para ello, recortar la placa protectora del zócalo o colocar una rejilla de ventilación.

Es preciso proceder con cuidado para asegurarse de que el intercambio de aire se produzca de conformidad con el esquema.

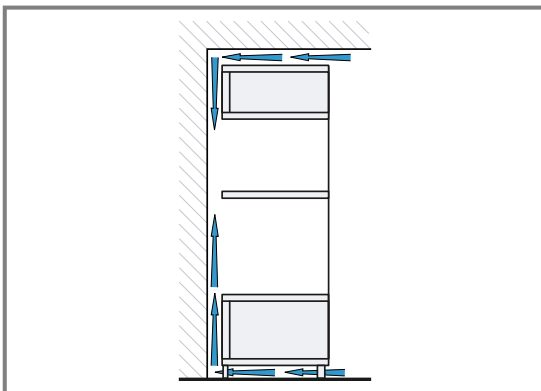

No montar los aparatos a demasiada altura, a fin de poder retirar los accesorios sin problemas.

## 18.7 Montaje debajo de una encimera

Tener en cuenta las dimensiones y las distancias de seguridad al instalar el aparato bajo una encimera.

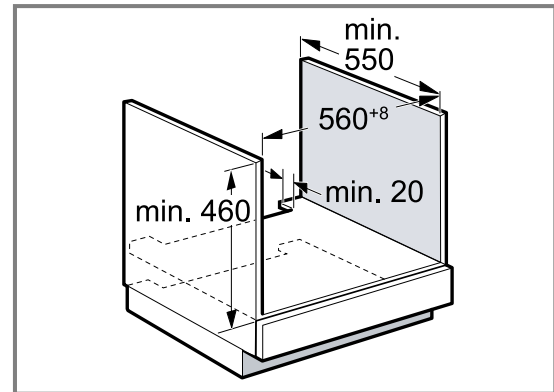

Para facilitar la ventilación del aparato, el panel intermedio debe disponer de una ranura de ventilación. La encimera debe estar fijada sobre el mueble empotrado.

Tener en cuenta las posibles instrucciones de montaje de la placa de cocción.

Tener en cuenta las diferentes indicaciones nacionales de montaje de la placa de cocción.

Para garantizar una circulación del aire adicional del aparato, se requiere un orificio de ventilación de al menos 100 cm<sup>2</sup> en el área del zócalo. Por ejemplo, recortar la placa protectora del zócalo o colocar una rejilla de ventilación.

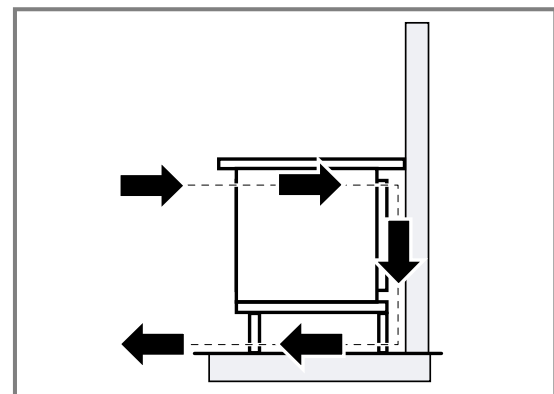



### 18.8 Instalación debajo de la placa de cocción

Si el aparato se monta debajo de una placa de cocción, deben respetarse las siguientes medidas mínimas, incluida, en caso necesario, la estructura inferior.

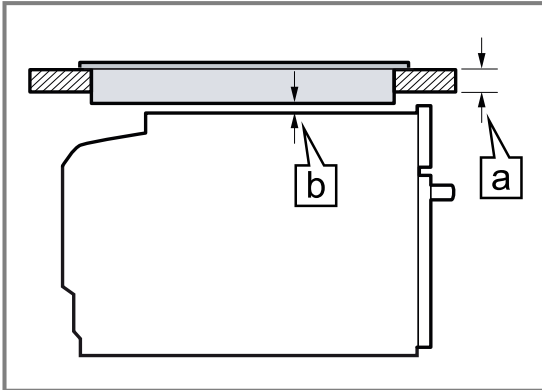

En función de la separación mínima necesaria, **b** se determina el grosor mínimo de la encimera **a**.

Tipo de placa	<b>a</b> encastrada en mm	<b>a</b> enrasada en mm	<b>b</b> en mm
Placa de inducción	45	46	5
Placa con superficie de inducción total	55	56	5
Placa de gas	35	46	5 <sup>1</sup>
Placa eléctrica	35	38	2

<sup>1</sup> Tener en cuenta las diferentes indicaciones nacionales de montaje de la placa de cocción.

Tener en cuenta las instrucciones de montaje de la placa de cocción.

### 18.9 Montaje en esquina

Tener en cuenta las distancias de seguridad y las dimensiones de montaje en el caso de un montaje en esquina.

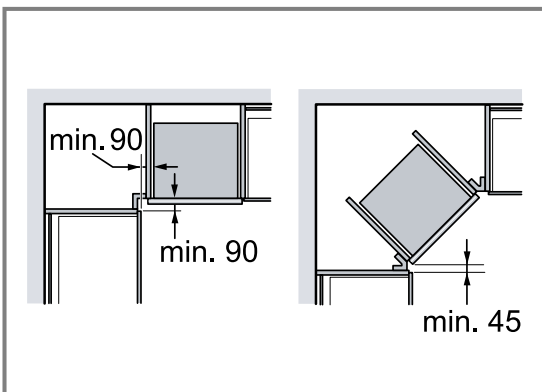

### 18.10 Montar el aparato

1. Centrar el aparato.

2. Atornillar el aparato al mueble.

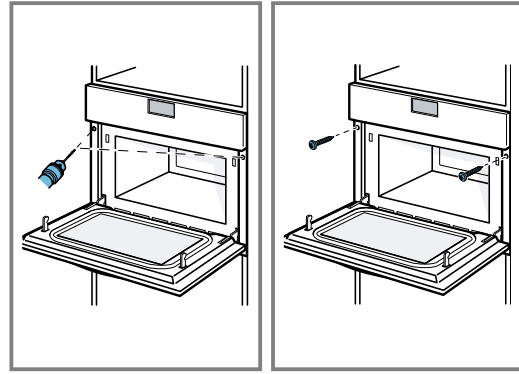

### 18.11 En cocinas sin tiradores con maneta vertical:

1. Colocar una pieza de relleno adecuada en ambos lados para cubrir posibles bordes afilados y garantizar un montaje seguro.

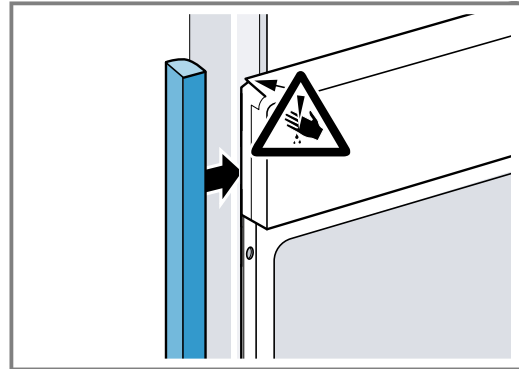

2. Fijar la pieza de relleno al mueble.
3. Pretaladrar la pieza de relleno y el mueble para crear una conexión roscada.

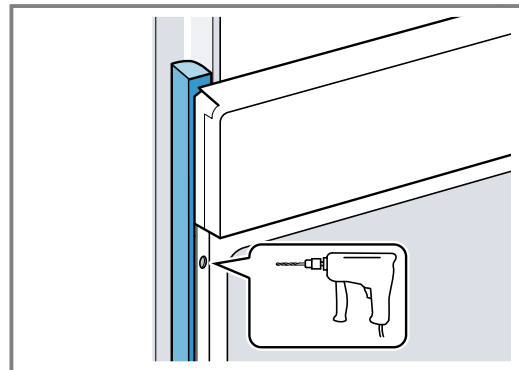

4. Fijar el aparato con los tornillos adecuados.

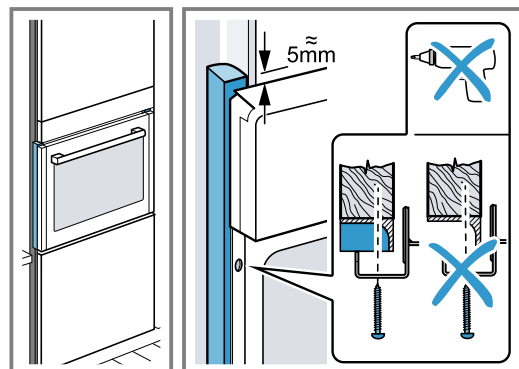

## **18.12 Desmontar el aparato**

1. Desconectar el aparato de la corriente.
2. Aflojar los tornillos de ajuste.
3. Levantar ligeramente el aparato y extraerlo por completo.

# Índice

## MANUAL DO UTILIZADOR

1	Segurança .....	83
2	Evite danos materiais .....	87
3	Proteção do meio ambiente e poupança .....	88
4	Familiarização .....	89
5	Acessórios .....	92
6	Antes da primeira utilização.....	93
7	Operação base .....	93
8	Micro-ondas.....	94
9	Sistema automático de programas.....	97
10	Funções de tempo .....	98
11	Fecho de segurança para crianças.....	99
12	Regulações base.....	100
13	Limpeza e manutenção.....	100
14	Eliminar falhas .....	102
15	Eliminação .....	104
16	Assistência Técnica.....	104
17	Como obter bons resultados .....	105
18	INSTRUÇÕES DE MONTAGEM.....	118
18.2	Montagem segura .....	119



## 1 Segurança

Respeite as seguintes indicações de segurança.

### 1.1 Indicações gerais

- Leia atentamente este manual.
- Guarde estas instruções e as informações sobre o produto para posterior utilização ou para entregar a futuros proprietários.
- Se detetar danos de transporte, não ligue o aparelho.

### 1.2 Utilização correta

Os aparelhos apenas podem ser ligados por técnicos concessionados. A garantia cessa em caso de danos provocados por uma ligação incorreta.

Só com uma montagem especializada e em conformidade com as instruções de montagem, pode ser garantida a segurança durante a utilização. O instalador é responsável pelo funcionamento correto no local de montagem.

Utilize o aparelho apenas:

- para preparar alimentos e bebidas.
- Em aplicações domésticas e semelhantes, como, por exemplo: em cozinhas para colaboradores em lojas, escritórios e outras áreas comerciais; em propriedades agrícolas; de clientes em hotéis e outras instalações residenciais; em alojamentos com pequeno almoço incluído.
- a uma altitude até 4000 m acima do nível do mar.

Este aparelho está em conformidade com a norma EN 55011 ou CISPR 11. É um produto do grupo 2, classe B. O facto de pertencer ao grupo 2 significa que são utilizadas micro-ondas para aquecer os alimentos. A classe B significa que o aparelho foi concebido para uso doméstico.

### 1.3 Limitação do grupo de utilizadores

Este aparelho pode ser utilizado por crianças a partir dos 15 anos e por pessoas com capacidades físicas, sensoriais ou mentais reduzidas ou com falta de experiência e/ou conhecimentos, se forem devidamente supervisionadas ou instruídas na utilização com segurança do aparelho e tiverem compreendido os perigos daí resultantes.

As crianças não podem brincar com o aparelho.

A limpeza e a manutenção pelo utilizador não devem ser realizadas por crianças, a não ser que tenham uma idade igual ou superior a 15 anos e se encontrem sob vigilância.

As crianças menores de 8 anos devem manter-se afastadas do aparelho e do cabo de ligação.

### 1.4 Utilização segura

Insira sempre os acessórios corretamente no interior do aparelho.

→ "Acessórios", *Página 92*

### **⚠ AVISO – Risco de incêndio!**

Os objetos inflamáveis armazenados no interior do aparelho podem incendiar-se.

- ▶ Nunca guarde objectos inflamáveis dentro do aparelho.
- ▶ Se sair fumo do aparelho, este deve ser desligado ou deve ser retirada a ficha da tomada e mantida a porta fechada, de modo a abafar eventuais chamas.

Os restos de comida soltos, gorduras e molhos de assados podem inflamar-se.

- ▶ Antes de utilizar, remova a sujidade grosseira do interior do aparelho, dos elementos de aquecimento e dos acessórios.

Ao abrir a porta do aparelho, forma-se uma corrente de ar. O papel vegetal pode tocar nas resistências e incendiar-se.

- ▶ Durante o pré-aquecimento e durante a confecção, nunca coloque papel vegetal solto no acessório.
- ▶ Corte o papel vegetal sempre à medida e coloque sempre um recipiente ou uma forma em cima do mesmo, para o segurar.

O sobreaquecimento do aparelho pode causar um incêndio. Se o aparelho estiver montado atrás de uma porta decorativa ou de um móvel, durante o funcionamento, e se a porta decorativa ou do móvel estiver fechada, forma-se uma acumulação de calor.

- ▶ Utilize o aparelho apenas com a porta decorativa ou do móvel aberta.

### **⚠ AVISO – Risco de queimaduras!**

Durante a utilização, o aparelho e as peças que podem ser tocadas ficam quentes.

- ▶ Recomenda-se que tenha cuidado, para evitar tocar em elementos de aquecimento.
- ▶ Crianças novas, com menos de 8 anos, têm de ser mantidas afastadas.

Os acessórios ou recipientes ficam muito quentes.

- ▶ Use sempre uma pega de cozinha para retirar os acessórios ou recipientes quentes do interior do aparelho.

Os vapores de álcool podem incendiar-se no interior quente do aparelho. A porta do aparelho pode abrir-se bruscamente. Podem sair vapores quentes e chamas.

- ▶ Use apenas pequenas quantidades de bebidas com elevado teor de álcool nos alimentos.
- ▶ Não aquecer bebidas espirituosas ( $\geq 15\%$  vol.) no estado não diluído (p. ex., para marinar ou verter sobre os alimentos).
- ▶ Abra a porta do aparelho com cuidado.

### **⚠ AVISO – Risco de escaldadura!**

As peças que se encontram acessíveis ficam quentes durante o funcionamento do aparelho.

- ▶ Nunca toque nas peças quentes.
- ▶ Mantenha as crianças afastadas.

Ao abrir a porta do aparelho, pode sair vapor quente. Dependendo da temperatura, o vapor pode não ser visível.

- ▶ Abra a porta do aparelho com cuidado.
- ▶ Mantenha as crianças afastadas.

A água no interior quente do aparelho pode transformar-se em vapor de água quente.

- ▶ Nunca deite água no interior do aparelho quente.

### **⚠ AVISO – Risco de ferimentos!**

O vidro riscado da porta do aparelho pode rachar.

- ▶ Não utilize produtos de limpeza abrasivos ou raspadores metálicos afiados para a limpeza do vidro da porta do aparelho, pois poderá riscar a superfície.

As dobradiças da porta do aparelho movimentam-se ao abrir e fechar a porta e pode entalar-se.

- ▶ Não coloque as mãos na zona das dobradiças.

Os componentes do interior da porta do aparelho podem ter arestas vivas.

- ▶ Use luvas de proteção.

Os vapores de álcool podem incendiar-se no interior quente do aparelho, a porta do aparelho pode abrir-se bruscamente e, possivelmente, cair. Os vidros da porta podem quebrar-se e estilhaçar.

→ "Evite danos materiais", *Página 87*

- ▶ Use apenas pequenas quantidades de bebidas com elevado teor de álcool nos alimentos.
- ▶ Não aquecer bebidas espirituosas ( $\geq 15\%$  vol.) no estado não diluído (p. ex., para marinhar ou verter sobre os alimentos).
- ▶ Abra a porta do aparelho com cuidado.

### **⚠ AVISO – Risco de choque elétrico!**

Reparações indevidas são perigosas.

- ▶ As reparações no aparelho apenas podem ser realizadas por técnicos qualificados.
- ▶ Para a reparação do aparelho só podem ser utilizadas peças sobresselentes originais.
- ▶ Se o cabo de alimentação deste aparelho sofrer algum dano, deverá ser substituído pelo fabricante ou pela sua Assistência Técnica, ou por um técnico devidamente qualificado para o efeito, para se evitarem situações de perigo.

É perigoso se o cabo elétrico tiver um isolamento danificado.

- ▶ Não permitir, em caso algum, que o cabo elétrico entre em contacto com componentes do aparelho quentes ou com fontes de calor.
- ▶ Não permitir, em caso algum, que o cabo elétrico entre em contacto com pontas afiadas ou arestas vivas.
- ▶ Não permitir, em caso algum, que o cabo elétrico seja dobrado, esmagado ou modificado.

A infiltração de humidade pode provocar um choque elétrico.

- ▶ Não utilizar aparelhos de limpeza a vapor ou de alta pressão para limpar o aparelho. Um aparelho ou um cabo elétrico danificados são objetos perigosos.
- ▶ Nunca operar um aparelho danificado.
- ▶ Nunca operar um aparelho com a superfície fissurada ou quebrada.
- ▶ Para desligar o aparelho da fonte de alimentação nunca puxar pelo cabo elétrico. Remover o cabo elétrico sempre pela ficha.

- ▶ Se o aparelho ou o cabo elétrico estiver avariado, puxe o cabo ou a ficha da tomada ou desligue o fusível no quadro elétrico.
- ▶ Contactar a Assistência Técnica. → *Página 104*

### **⚠ AVISO – Risco de asfixia!**

As crianças podem colocar o material de embalagem sobre a cabeça ou enrolar-se no mesmo e sufocar.

- ▶ Manter o material de embalagem fora do alcance das crianças.
- ▶ Não permitir que as crianças brinquem com o material de embalagem.

As crianças podem inalar ou engolir peças pequenas e sufocar.

- ▶ Manter as peças pequenas fora do alcance das crianças.
- ▶ Não permitir que as crianças brinquem com peças pequenas.

## **1.5 Micro-ondas**

LER COM ATENÇÃO AS INSTRUÇÕES DE SEGURANÇA IMPORTANTES E GUARDAR PARA UMA UTILIZAÇÃO FUTURA

### **⚠ AVISO – Risco de incêndio!**

A utilização do aparelho para fins diferentes daqueles a que se destina é perigosa e pode causar danos. Por exemplo, pantufas, almofadas de sementes ou de cereais aquecidas no aparelho podem incendiar-se mesmo após algumas horas.

- ▶ Nunca seque alimentos ou vestuário com o aparelho.
- ▶ Nunca aqueça pantufas, almofadas de sementes ou cereais, esponjas, panos de limpeza húmidos e equivalentes com o aparelho.
- ▶ Use o aparelho apenas para a preparação de refeições e bebidas.

Os alimentos e as suas embalagens e recipientes podem incendiar-se.

- ▶ Nunca aqueça alimentos dentro de embalagens próprias para manter os alimentos quentes.
- ▶ Nunca aqueça, sem vigilância, alimentos dentro de recipientes de plástico, papel ou outros materiais inflamáveis.
- ▶ Nunca regule a potência de micro-ondas ou o respectivo tempo para valores demasiado elevados. Oriente-se pelos dados constantes nestas Instruções de serviço.
- ▶ Nunca seque alimentos no micro-ondas.

- ▶ Nunca descongele ou aqueça alimentos com baixo teor de água, p. ex., pão, com uma potência muito elevada do micro-ondas ou durante muito tempo.

O óleo alimentar pode incendiar-se.

- ▶ Nunca aqueça óleo alimentar sozinho no micro-ondas.

**⚠ AVISO – Risco de explosão!**

Os líquidos ou outros alimentos aquecidos dentro de recipientes fechados podem facilmente explodir.

- ▶ Nunca aqueça líquidos ou outros alimentos dentro de recipientes fechados.

**⚠ AVISO – Risco de queimaduras!**

Os alimentos com casca ou pele firme podem rebentar durante o aquecimento, e até mesmo depois.

- ▶ Nunca coza ovos com casca nem aqueça ovos cozidos com casca.
- ▶ Nunca cozinhe moluscos e crustáceos no aparelho.
- ▶ No caso de ovos estrelados ou escalfados pique previamente as gemas.
- ▶ A casca ou pele dos alimentos com casca ou pele firme, p. ex., maçãs, tomates, batatas ou salsichas, pode rebentar. Pique a casca ou a pele antes de os aquecer.

O calor não se distribui uniformemente na comida para bebés.

- ▶ Nunca aqueça comida para bebés em recipientes fechados.
- ▶ Retire sempre a tampa ou a tetina.
- ▶ Após o aquecimento, mexa ou agite bem.
- ▶ Antes de dar o alimento à criança, verifique a temperatura.

Os alimentos aquecidos emitem calor. Os recipientes podem ficar quentes.

- ▶ Use sempre uma pega de cozinha para retirar os recipientes ou acessórios do interior do aparelho.

No caso de alimentos embalados hermeticamente, a embalagem pode rebentar.

- ▶ Respeite sempre as indicações na embalagem.
- ▶ Use sempre pegas para retirar as refeições do interior do aparelho.

As peças que se encontram acessíveis ficam quentes durante o funcionamento do aparelho.

- ▶ Nunca toque nas peças quentes.
- ▶ Mantenha as crianças afastadas.

A utilização do aparelho para fins diferentes daqueles a que se destina é perigosa. Por exemplo pantufas, almofadas de sementes ou cereais, esponjas, panos de limpeza húmidos e equivalentes, quando aquecidos em excesso, podem provocar queimaduras.

- ▶ Nunca seque alimentos ou vestuário com o aparelho.
- ▶ Nunca aqueça pantufas, almofadas de sementes ou cereais, esponjas, panos de limpeza húmidos e equivalentes com o aparelho.
- ▶ Use o aparelho apenas para a preparação de refeições e bebidas.

**⚠ AVISO – Risco de escaldadura!**

Ao aquecer líquidos, pode ocorrer uma ebulição retardada. Ou seja, o líquido pode alcançar o ponto de ebulição sem que surjam as típicas bolhas de vapor. Aconselha-se cuidado ao agitar o recipiente, ainda que ligeiramente. O líquido quente pode subitamente deitar por fora e salpicar.

- ▶ Ao aquecer, coloque sempre uma colher dentro do recipiente. Assim, evita a ebulição retardada.

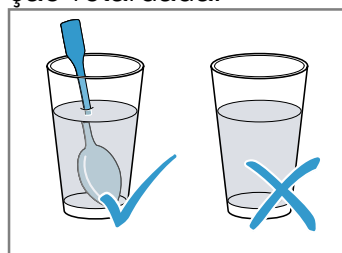

**⚠ AVISO – Risco de ferimentos!**

Os recipientes impróprios podem rebentar. Os recipientes de porcelana e cerâmica podem ter pequenos orifícios nas pegas e tampas. Por detrás desses orifícios esconde-se uma cavidade. A humidade que penetra na cavidade pode fazer rebentar o recipiente.

- ▶ Use exclusivamente recipientes próprios para micro-ondas.

Louça e recipientes de metal ou louça com elementos metálicos podem provocar faíscas no modo de microondas. O aparelho será danificado.

- ▶ Nunca use recipientes de metal no modo de microondas.
- ▶ Utilize apenas recipientes adequados para microondas ou microondas combinado com um tipo de aquecimento.

**⚠ AVISO – Risco de choque elétrico!**

O aparelho trabalha com alta tensão.

- ▶ Nunca retire a caixa do aparelho.

**⚠ AVISO – Risco de danos sérios para a saúde!**

Uma limpeza deficiente pode destruir a superfície do aparelho, reduzir o tempo de vida útil e originar situações perigosas como, por exemplo, escapar energia de micro-ondas.

- ▶ Limpe o aparelho regularmente e remova de imediato eventuais restos de comida.
- ▶ Mantenha o interior do aparelho, o vedante da porta, a porta e o batente da porta sempre limpos.

→ "Limpeza e manutenção", Página 100

Nunca opere o aparelho se a porta ou o vedante da porta estiverem danificados. Existe o perigo de escapar energia de micro-ondas.

- ▶ Nunca utilize o aparelho se a porta, o respetivo vedante ou aro de plástico estiverem danificados.
- ▶ Mandar reparar apenas pelo serviço de apoio ao consumidor.

Os aparelhos sem cobertura da caixa deixam escapar energia de micro-ondas.

- ▶ Nunca retire a cobertura da caixa.
- ▶ Para trabalhos de manutenção ou reparação, contacte o Serviço de Assistência Técnica.

## 2 Evite danos materiais

### 2.1 Informações gerais

**ATENÇÃO!**

Os vapores de álcool podem incendiar-se no interior quente do aparelho e causar danos duradouros ao aparelho. Em caso de deflagração, a porta do aparelho pode abrir-se bruscamente e, possivelmente, cair. Os vidros da porta podem quebrar-se e estilhaçar. Devido à pressão negativa resultante, o interior do aparelho pode ficar consideravelmente deformado para dentro.

- ▶ Não aquecer bebidas espirituosas ( $\geq 15\%$  vol.) no estado não diluído (p. ex., para marinar ou verter sobre os alimentos).

Caso se encontre água no interior quente do aparelho, forma-se vapor de água. As mudanças de temperatura podem provocar danos.

- ▶ Nunca deite água no interior do aparelho quente.

A presença prolongada de humidade no interior do aparelho provoca corrosão.

- ▶ Depois de cozinhar, remova a água de condensação. Após um funcionamento com temperaturas elevadas, deixe o interior do aparelho arrefecer sempre com a porta fechada.
- ▶ Não guarde alimentos húmidos durante muito tempo dentro do aparelho fechado.
- ▶ Não guarde alimentos no interior do aparelho.
- ▶ Não entale nada na porta do aparelho.

Muita sujidade no vedante pode impedir que a porta do aparelho feche correctamente durante o funcionamento. As frentes dos móveis adjacentes podem ser danificadas.

- ▶ Mantenha o vedante sempre limpo.
- ▶ Nunca utilize o aparelho com o vedante danificado ou sem vedante.

A utilização da porta do aparelho como assento ou suporte pode danificar a porta do aparelho.

- ▶ Não se apoiar, não se sentar, não se pendurar nem se colocar sobre a porta do aparelho.

Consoante o tipo de aparelho, o acessório pode riscar o vidro da porta ao fechar a porta do aparelho.

- ▶ Insira os acessórios no interior do aparelho, sempre até ao batente.

### 2.2 Micro-ondas

Respeite estas indicações sempre que utilizar o microondas.

**ATENÇÃO!**

Em caso de contacto entre o metal e a parede do interior do aparelho, surgem faíscas que podem danificar o aparelho ou destruir o vidro interior da porta.

- ▶ O metal, p. ex., a colher dentro do copo, tem de ficar afastado, pelo menos, 2 cm das paredes do interior do aparelho e do interior da porta.

Formas de alumínio no interior do aparelho podem provocar faíscas. As faíscas causadas podem danificar o aparelho.

- ▶ Não coloque formas de alumínio no interior do aparelho.

O funcionamento do aparelho sem alimentos no seu interior causa uma sobrecarga.

- ▶ Nunca inicie o microondas sem alimentos no interior, à exceção de um curto teste de loiça.

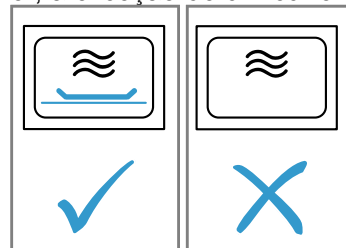

A confecção repetida e sucessiva de pipocas no microondas com uma potência do microondas demasiado elevada pode dar origem a danos no interior do aparelho.

- ▶ Entre as confecções, deixe que o aparelho arrefeça durante vários minutos.
- ▶ Nunca regule uma potência do microondas demasiado elevada.

## pt Proteção do meio ambiente e poupança

- ▶ Utilize no máximo 600 W.
- ▶ Coloque o saco das pipocas sempre sobre um prato de vidro.

A alimentação do micro-ondas fica danificada devido à remoção da cobertura.

- ▶ Nunca remova a cobertura da alimentação do micro-ondas no interior do aparelho.

Recipientes inadequados podem provocar danos.

- ▶ Ao utilizar o grelhador, o funcionamento combinado do micro-ondas ou o ar quente, utilize apenas recipientes que suportem temperaturas elevadas.

---

# 3 Proteção do meio ambiente e poupança

## 3.1 Eliminação da embalagem

Os materiais de embalagem são ecológicos e reutilizáveis.

- ▶ Separar os componentes e eliminá-los de acordo com o tipo de material.

## 3.2 Poupar energia

Se respeitar estas indicações, o seu aparelho irá consumir menos energia.

Pré-aquecer o aparelho apenas se a receita ou as recomendações de regulação o determinarem.

- Ao não pré-aquecer o aparelho, poupa energia.

Utilizar formas escuras, pintadas ou esmaltadas a preto.

- Estas absorvem especialmente bem o calor.

Preparar vários alimentos imediatamente uns atrás dos outros ou em paralelo.

- O interior do aparelho está quente após o primeiro processo de cozedura. Deste modo, reduz-se o tempo de cozedura dos alimentos seguintes.

No caso de tempos de cozedura mais longos, desligar o aparelho 10 minutos antes de terminar o tempo de cozedura.

- O calor residual é suficiente para terminar a cozedura dos alimentos.

Deixe descongelar os alimentos congelados antes da confecção.

- Poupa-se a energia para descongelar os alimentos.

Abra a porta do aparelho o mínimo possível durante o funcionamento.

- A temperatura no interior do aparelho mantém-se e não é necessário reaquecer o aparelho.

Aqueça em simultâneo duas tigelas com líquido.

- O aquecimento em simultâneo de várias refeições exige menos energia que o aquecimento de várias refeições de forma sucessiva.

Ocultar o relógio no estado de vigília.

- O aparelho poupa energia no estado de vigília.

### Nota:

O aparelho necessita de:

- no estado de vigília com visor ligado, no máx., 1 W
- no estado de vigília com visor desligado, no máx., 0,5 W



## 4 Familiarização

### 4.1 Elementos de comando

O painel de comandos permite regular todas as funções do seu aparelho e obter informações sobre o estado de operação.

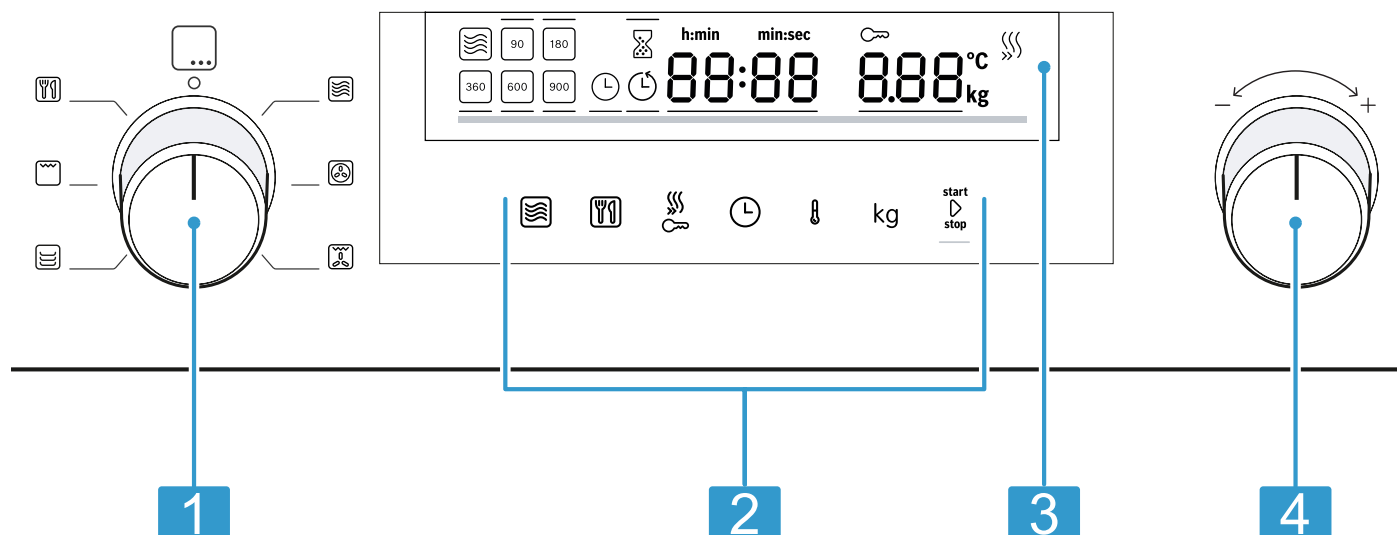

Consoante o tipo de aparelho, poderão divergir alguns detalhes da figura, p. ex., a cor e a forma.

- |   |                    |
|---|--------------------|
| 1 | Seletor de funções |
| 2 | Campos táteis      |
| 3 | Visor              |
| 4 | Seletor rotativo   |

#### Seletor de funções

O seletor de funções permite regular tipos de aquecimento e outras funções. Em algumas variantes do aparelho, o seletor de funções é retrátil.

Se rodar o seletor de funções da posição zero para uma função, demora poucos segundos até que a respetiva função fique disponível.

#### Seletor rotativo

Com o seletor rotativo, pode alterar os valores de regulação realçados no visor.

Em algumas variantes do aparelho, o seletor rotativo é retrátil.

Nas listas de seleção, p. ex., Programas, após o último ponto, recomeça-se com o primeiro ponto.

Nos valores, p. ex., Peso, tem de rodar novamente o seletor rotativo para trás, assim que forem alcançados os valores mínimo ou máximo.

#### Campos táteis

Os campos táteis são superfícies sensíveis ao toque. Para selecionar uma função, toque no campo correspondente.

Símbolo	Nome	Utilização
	Micro-ondas	Selecione os níveis de potência do micro-ondas ou conecte a função de micro-ondas a um tipo de aquecimento.
	Sistema automático de programas	Consulte a seleção automática de programas.

Símbolo	Nome	Utilização
	Pré-aquecimento rápido / fecho de segurança para crianças	Premir brevemente: ativar ou desativar o pré-aquecimento rápido. Premir prolongadamente: ativar ou desativar o fecho de segurança para crianças.
	Funções de tempo	Regular o temporizador, o tempo de duração ou a hora.
	Temperatura	Selecionar Regular a temperatura.
kg	Peso	Selecionar Ajustar o peso.
start▶stop	Start/Stop	Premir brevemente: iniciar ou parar o funcionamento. Premir prolongadamente: terminar o funcionamento. As regulações são repostas.

## Visor

No visor são apresentados os valores de regulação atuais ou as opções possíveis.



**Valor ativo** O valor diretamente regulável encontra-se destacado a branco e sublinhado com uma barra vermelha. Pode alterar o valor ativo com o seletor rotativo.

**Valor passivo** Os valores que não estão entre parêntesis não podem ser alterados diretamente. Se pretender alterar um valor, tem de ativar primeiro o valor.

## Elementos do visor

A seguir, encontrará uma breve explicação do significado dos vários elementos do visor.

Símbolo	Nome	Significado
	Temporizador	Se o símbolo estiver assinalado, o visor indica o tempo do temporizador.
	Tempo de duração	Se o símbolo estiver assinalado, o visor indica o tempo de duração.
	Hora	Se o símbolo estiver assinalado, o visor indica a hora.
h:min	Horas/minutos	O tempo é indicado em horas e minutos.
min:sec	Minutos/segundos	O tempo é indicado em minutos e segundos.
	Fecho de segurança para crianças	Se o símbolo estiver assinalado, o fecho de segurança para crianças está ativado.
	Aquecimento rápido	Se o símbolo estiver assinalado, o aquecimento rápido está ativado.
°C	Temperatura	A temperatura é indicada em °C.
kg	Peso	O peso é indicado em quilogramas.

### Indicação da temperatura

A indicação da temperatura indica o progresso do aquecimento.

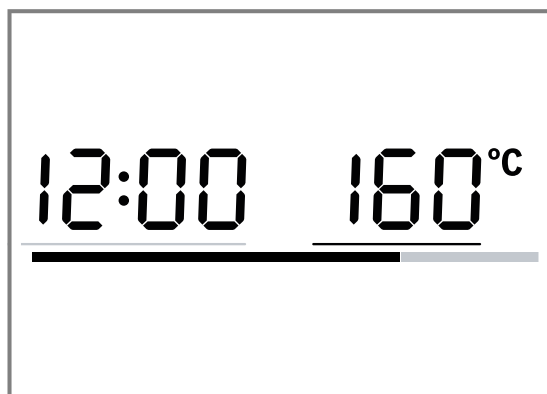

Após o início do funcionamento, a linha vermelha na área inferior do visor mostra o progresso de aquecimento da temperatura no interior do aparelho. A linha preenche-se a vermelho de acordo com o progresso de aquecimento. Quando a linha estiver preenchida continuamente a vermelho, o aparelho está aquecido. No nível do grelhador, a linha de aquecimento está imediatamente preenchida a vermelho.

No nível do micro-ondas, não existe indicação da temperatura.







Devido à inércia térmica, a temperatura indicada pode diferir um pouco da temperatura realmente existente no interior do aparelho.

### Modo noturno

Para poupar energia, a luminosidade do visor reduz-se automaticamente para um valor mais baixo, das 22 horas até às 5h59.

## 4.2 Tipos aquecimento

Aqui encontra uma visão geral dos tipos de aquecimento. Obtém recomendações sobre a utilização dos tipos de aquecimento.

Símbolo	Nome	Temperatura / Níveis	Utilização
	Micro-ondas	Potências do micro-ondas: <ul style="list-style-type: none"> <li>■ 90 W</li> <li>■ 180 W</li> <li>■ 360 W</li> <li>■ 600 W</li> <li>■ 900 W</li> </ul>	Para descongelar, cozinhar e aquecer alimentos e líquidos.
	Ar quente circulante	40 °C 100-230 °C	Deixar levedar massa leve-da, descongelar tartes de natas. Cozer ou assar num só nível.
	Grelhar com ar circulante	100-230 °C	Assar aves, peixes inteiros ou pedaços maiores de carne.
	Pré-aquecer	30-70 °C	Pré-aquecer a loiça.
	Grelhador	Potências do grelhador: <ul style="list-style-type: none"> <li>■ 1 = fraca</li> <li>■ 2 = média</li> <li>■ 3 = forte</li> </ul>	Grelhar alimentos planos como bifes, salsichas ou tostas. Gratinar alimentos.
	Programas	-	Para muitos pratos existem regulações previamente programadas.

## 4.3 Interior do aparelho

As funções no interior do aparelho facilitam o funcionamento deste.

### Iluminação do interior do aparelho

Quando abre a porta do aparelho, a iluminação no interior do mesmo acende-se. Se a porta do aparelho permanecer aberta mais do que 15 minutos, a iluminação volta a desligar-se.

Quando se inicia o funcionamento, a iluminação do interior do aparelho liga-se na maioria dos modos de funcionamento. Uma vez concluído o funcionamento, a iluminação do interior do aparelho desliga-se.

Pode definir nas regulações base se a iluminação do interior do aparelho acende quando o aparelho está em funcionamento. → *Página 100*

### Ventoinha de arrefecimento

A turbina de arrefecimento liga e desliga-se conforme for necessário. O ar quente sai pela ranhura de ventilação por cima da porta do aparelho.

#### ATENÇÃO!

Tapar a ranhura de ventilação provoca um sobreaquecimento do aparelho.

▶ Não tape as ranhuras de ventilação.

Para que o interior do aparelho arrefeça mais rapidamente após o funcionamento, a ventoinha de arrefecimento continua a funcionar por um determinado período.

do. Quando o aparelho está a funcionar no modo de micro-ondas, ele permanece frio, mas a ventoinha de arrefecimento liga-se. A ventoinha de arrefecimento pode continuar a trabalhar, mesmo depois de terminado o funcionamento do micro-ondas.

### Água de condensação

Ao cozinhar pode surgir água de condensação no interior do aparelho e na porta do mesmo. A água de condensação é normal e não prejudica o funcionamento do aparelho. Depois de cozinhar, remova a água de condensação.

## 5 Acessórios

Utilize acessórios originais. Estes foram especialmente concebidos para o seu aparelho. Os acessórios fornecidos podem variar em função do tipo de aparelho.

Acessórios	Utilização
Grelha	<ul style="list-style-type: none"> <li>▪ Grelha para cozer e assar no funcionamento do forno.</li> <li>▪ Grelha para grelhar, p. ex., bifes, salsichas ou tostas</li> <li>▪ Grelha como base para colocar, p. ex., formas para gratinar</li> </ul>

### 5.1 Outros acessórios

Poderá adquirir mais acessórios junto do serviço de apoio ao consumidor, no comércio especializado ou através da Internet. Poderá encontrar uma vasta gama de acessórios para o seu aparelho na Internet ou nos nossos prospectos: [www.bosch-home.com](http://www.bosch-home.com) Os acessórios são específicos do aparelho. Indique sempre a designação exata (N.º E) do seu aparelho quando efetuar a compra. Verifique quais os acessórios disponíveis para o seu aparelho na loja online ou junto do serviço de apoio ao consumidor.

#### Assadeira de vidro

Utilização

- Estufados
- Pratos de forno

#### Tabuleiro de pizza

Utilização

- Bolo de tabuleiro
- Bolachas

## 4.4 Porta do aparelho

Se abrir a porta do aparelho enquanto este estiver a funcionar, o funcionamento é interrompido. Quando a porta do aparelho estiver fechada, pode prosseguir o funcionamento com **start** > **stop**.

### 5.2 Engatar acessórios

O acessório pode ser engatado em duas posições.

- ▶ Engate o acessório de modo que ele não toque na porta do aparelho.





Engate o acessório numa posição elevada.



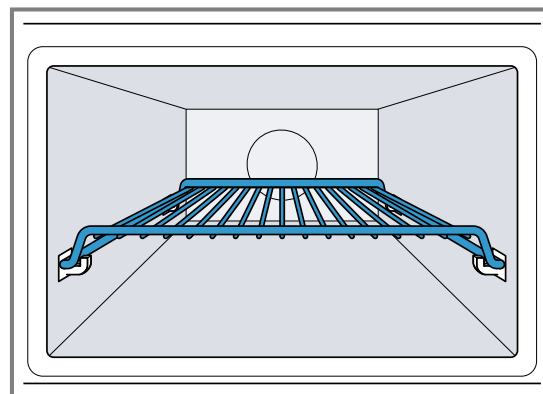

Engate o acessório numa posição baixa.

Os acessórios fornecidos podem variar em função do tipo de aparelho.

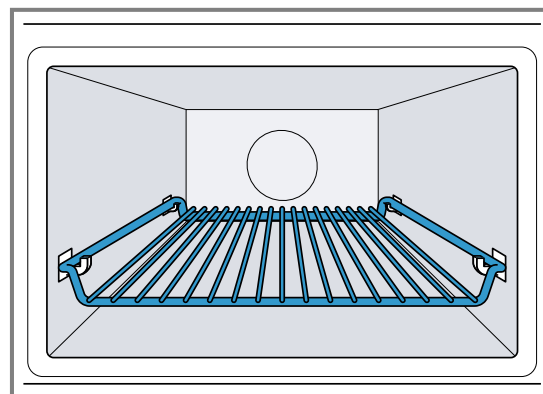

A imagem mostra a posição de engate .



A imagem mostra a posição de engate .

## 6 Antes da primeira utilização

Efetue as regulações para a primeira colocação em funcionamento. Limpe o aparelho e os acessórios.

### 6.1 Efetuar a primeira colocação em funcionamento

Após a ligação da corrente ou uma falha de energia, no visor surge o pedido para acertar a hora. Pode demorar alguns segundos, até surgir o pedido.

- ▶ Ligue o aparelho à corrente.
- ✓ O valor 12:00 pisca no visor e ☹ acende-se.

#### Acertar a hora

1. Acerte a hora com o seletor rotativo.
2. Prima ☹.
- ✓ A hora foi acertada.

**Nota:** Para reduzir o consumo em standby do seu aparelho, pode ocultar a hora.

### 6.2 Limpar o aparelho antes da primeira utilização

Limpe o interior do aparelho e o acessório, antes de preparar pela primeira vez refeições com o aparelho.

1. Certifique-se de que não há restos de embalagens, acessórios ou outros objetos no interior do aparelho.
2. Feche a porta do aparelho.
3. Com o seletor de funções, regular o ar quente circulante ☼.
4. Regule a temperatura para 180°C com o seletor rotativo.
5. Prima start▶stop .
- ✓ O aparelho começa a funcionar.
6. Prima start▶stop após uma hora.
7. Rode o seletor de funções para a posição inicial.
- ✓ O aparelho está limpo.
- ✓ O aparelho está desligado.

### 6.3 Limpeza dos acessórios

- ▶ Limpe bem o acessório com uma solução à base de detergente e um pano multiusos macio.

## 7 Operação base

### 7.1 Ligar o aparelho

- ▶ Rode o seletor de funções, para ligar o aparelho.
- ✓ O aparelho está pronto a funcionar.
- ✓ No visor surge um valor sugerido.

### 7.2 Desligar o aparelho

Quando não utilizar o aparelho, desligue-o. Se não for efetuada qualquer regulação durante um período de tempo prolongado, o aparelho desliga-se automaticamente.

- ▶ Rode o seletor de funções para a posição inicial.
- ✓ O aparelho cancela as funções em curso.
- ✓ O visor exibe a hora.
- ✓ Algumas indicações permanecem visíveis no visor, mesmo com o aparelho desligado.

### 7.3 Regular o tipo de aquecimento e a temperatura

1. Regule o tipo de aquecimento desejado com o seletor de funções.
- ✓ No visor surge um valor sugerido.
2. Se necessário, altere as regulações. Para tal, prima o respetivo campo e altere o valor com o seletor rotativo.
3. Prima start▶stop .
- ✓ O aparelho começa a funcionar.
- ✓ start▶stop acende.
- ✓ No caso de um tipo de aquecimento com temperatura, a indicação da temperatura começa a ser preenchida.

4. Se necessário, altere a temperatura com o seletor rotativo durante o funcionamento. Durante o funcionamento, não é possível regular a temperatura para 40 °C.

### 7.4 Interromper o funcionamento

Pode interromper o funcionamento a qualquer momento.

1. Prima start▶stop ou abra a porta do aparelho.
- ✓ O funcionamento é interrompido.
- ✓ start▶stop pisca.
2. Para prosseguir com o funcionamento, feche a porta do aparelho e prima start▶stop .
- ✓ O funcionamento prossegue.
- ✓ start▶stop acende.

### 7.5 Cancelar o funcionamento

Pode cancelar o funcionamento a qualquer momento.

- ▶ Rode o seletor de funções para a posição inicial. A ventoinha de arrefecimento pode continuar a funcionar após a interrupção ou cancelamento do funcionamento.
- ✓ O aparelho cancela as funções em curso.

### 7.6 Aquecimento rápido

Para poupar tempo, pode encurtar o tempo de aquecimento, em determinados tipos de aquecimento, a partir de uma temperatura de 100 °C.

Nestes tipos de aquecimento, pode utilizar o aquecimento rápido:

- Ar quente circulante, exceção: ar quente circulante 40 °C
- Grelhar com ar circulante

### Regular o aquecimento rápido

Para conseguir um resultado de cozedura homogéneo, coloque o acessório e os alimentos no interior do aparelho apenas depois do aquecimento rápido. Regule o tempo de duração só quando o aquecimento rápido estiver concluído.

1. Regule o tipo de aquecimento e uma temperatura adequados a partir dos 100 °C.
2. Prima .
  - ✓ No visor acende-se .
3. Prima .
  - ✓ Inicia-se o aquecimento rápido.
  - ✓ acende.
  - ✓ O aquecimento rápido termina quando a temperatura regulada for alcançada. Ouve-se um sinal sonoro e no visor apaga-se . O seu aparelho prossegue com o tipo de aquecimento e temperatura regulados.

- ✓ O aquecimento rápido é automaticamente desativado, após 15 minutos, o mais tardar.

### Cancelar o aquecimento rápido

- ▶ Prima .
- ✓ No visor apaga-se . O seu aparelho prossegue com o tipo de aquecimento e temperatura regulados.

## 7.7 Desativação de segurança

Para sua proteção, o aparelho está equipado com uma desativação de segurança. O aparelho desliga automaticamente, caso tenha estado em funcionamento durante muito tempo.

O tempo de duração até à desativação depende da regulação:

- Ar quente circulante 40 °C e pré-aquecimento: 24 horas
- Ar quente circulante 100-230 °C e grelhador com ar circulante: 5 horas
- Grelhador: 90 minutos

Se o aparelho tiver sido desligado através de desativação de segurança, surge no visor . Pode confirmar esta mensagem premindo .

# 8 Micro-ondas

O micro-ondas permite-lhe cozinhar, aquecer, cozer ou descongelar os seus alimentos de forma particularmente rápida. Pode utilizar o microondas sozinho ou combinado com um tipo de aquecimento.

No modo de micro-ondas também pode colocar o recipiente sobre a base do interior do aparelho ou sobre a grelha.

## 8.1 Potências do micro-ondas

Aqui encontra uma visão geral das potências do micro-ondas e da sua utilização.

Potência do micro-ondas em watts	Tempo de duração máximo	Utilização
90 W	1:30 horas	Descongelar alimentos sensíveis.
180 W	1:30 horas	Descongelar alimentos e continuar a cozinhar.
360 W	1:30 horas	Cozinhar carne e peixe ou aquecer alimentos sensíveis.
600 W	1:30 horas	Aquecer e cozinhar alimentos.
900 W	30 minutos	Aquecer líquidos. A potência máxima não está prevista para aquecer alimentos.

### Valores recomendados

O aparelho recomenda um tempo de duração para cada potência do micro-ondas. Pode assumir este valor recomendado ou alterá-lo no respetivo intervalo.

## 8.2 Recipientes e acessórios adequados para micro-ondas

Para aquecer uniformemente os seus alimentos e não danificar o seu aparelho, utilize recipientes e acessórios adequados.

Antes de utilizar recipientes para o micro-ondas, respeite as instruções do fabricante. Em caso de dúvida, efetue um teste de loiça. Testar a adequação da loiça para micro-ondas → *Página 95*

### Adequado para micro-ondas

Recipientes e acessórios	Motivo
Loiça em material resistente ao calor e adequado para micro-ondas:	O material resistente ao calor não fica danificado pelo micro-ondas.
<ul style="list-style-type: none"> <li>■ Vidro</li> <li>■ Vitrocerâmica</li> <li>■ Porcelana</li> <li>■ Plástico termorresistente</li> <li>■ Cerâmica completamente vitrificada sem fissuras</li> </ul>	

Recipientes e acessórios	Motivo
Acessório fornecido: grelha	A grelha fornecida foi concebida para o aparelho e, por isso, é adequada para o micro-ondas.
Talheres de metal	Para evitar a ebulição retardada, pode utilizar talheres de metal, p. ex., uma colher de vidro. <b>Nota:</b> O metal pode formar faíscas, que podem danificar o interior do aparelho e o vidro interior da porta. O metal tem de ficar afastado, pelo menos, 2 cm das paredes do interior do aparelho e do interior da porta.

### Não adequado para micro-ondas

Recipientes e acessórios	Motivo
Recipientes metálicos	O metal é impermeável às micro-ondas. Os alimentos pouco ou nada aquecem.
Recipientes com decoração dourada ou prateada	Decorações douradas e prateadas podem ficar danificadas pelas micro-ondas. Utilize apenas se o fabricante garantir que os recipientes são adequados para o micro-ondas.

### Adequado para micro-ondas no funcionamento combinado de micro-ondas

No funcionamento combinado de micro-ondas é possível ativar uma potência do micro-ondas até 600 W de um tipo de aquecimento. Por isso, é possível utilizar formas metálicas no funcionamento combinado de micro-ondas.

Recipientes e acessórios	Motivo
Acessórios fornecidos	O acessório fornecido não forma faíscas no funcionamento combinado de micro-ondas, p. ex., a grelha.
Formas metálicas	Doure bolos também pelo lado de baixo, uma vez que as formas metálicas dissipam melhor o calor. <b>Nota:</b> O metal pode formar faíscas, que podem danificar o interior do aparelho e o vidro interior da porta. O metal tem de ficar afastado, pelo menos, 2 cm das paredes do interior do aparelho e do interior da porta.

## 8.3 Testar a adequação da loiça para micro-ondas

Verifique se a loiça é adequada para micro-ondas, realizando um teste de loiça. Só pode utilizar o modo de micro-ondas sem alimentos durante um teste de loiça.

### ⚠ AVISO – Risco de escaldadura!

As peças que se encontram acessíveis ficam quentes durante o funcionamento do aparelho.

- ▶ Nunca toque nas peças quentes.
  - ▶ Mantenha as crianças afastadas.
1. Coloque o recipiente vazio no interior do aparelho.
  2. Regule o aparelho na potência máxima durante ½ - 1 minuto.
  3. Inicie o funcionamento com **start**▶**stop**.
  4. Verificar várias vezes o recipiente:
    - Se o recipiente estiver frio ou morno, ele é adequado para o micro-ondas.
    - Se o recipiente estiver quente ou se se formarem faíscas, interrompa o teste de loiça. O recipiente não é adequado para o micro-ondas.

## 8.4 Regular o micro-ondas

Estão disponíveis diferentes potências e regulações para diferentes tipos de alimentos e preparação.

### ATENÇÃO!

O funcionamento do aparelho sem alimentos no seu interior causa uma sobrecarga.

- ▶ Nunca inicie o micro-ondas sem alimentos no interior, à exceção de um curto teste de loiça.

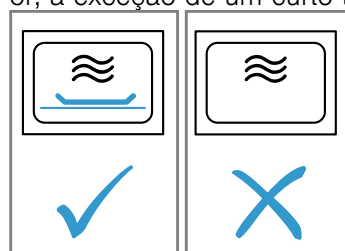

1. Respeite as indicações de segurança → *Página 85* e as indicações para evitar danos materiais → *Página 87*.
2. Observe as indicações relativas aos recipientes e acessórios adequados para micro-ondas. → *Página 94*
3. Coloque o seletor de funções em
4. Para regular a potência pretendida do micro-ondas, prima
5. Com o seletor rotativo, regule o tempo de duração pretendido.
6. Inicie o funcionamento com **start**▶**stop**. Durante o funcionamento, é possível alterar o tempo de duração em qualquer altura com o seletor rotativo.
  - ✓ O tempo de duração decorre e o funcionamento do micro-ondas inicia-se.
  - ✓ Depois de decorrido o tempo de duração, o funcionamento do micro-ondas termina e ouve-se um sinal sonoro.
7. Quando o prato estiver pronto, rode o seletor de funções para a posição zero.

## 8.5 Intervalos das regulações de tempo

O intervalo aquando da regulação de um tempo de duração no funcionamento do micro-ondas altera-se com o tempo de duração.

Duração de funcionamen- to	Intervalo
0-1 minutos	5 segundos
1-3 minutos	10 segundos
3-15 minutos	30 segundos
15 minutos - 1 hora	1 minuto
1 hora - 1 horas 30 minu- tos	5 minutos

## 8.6 Alterar a potência do micro-ondas

- ▶ Prima . Se premir várias vezes, percorre todas as potências do micro-ondas, da mais alta para a mais baixa. Se a função de micro-ondas for adicionada após o início, o aparelho para. Inicie o funcionamento com start▷stop .

## 8.7 Interromper o funcionamento

Pode interromper o funcionamento a qualquer momento.

1. Prima start▷stop ou abra a porta do aparelho.
  - ✓ O funcionamento é interrompido.
  - ✓ start▷stop pisca.
2. Para prosseguir com o funcionamento, feche a porta do aparelho e prima start▷stop .
  - ✓ O funcionamento prossegue.
  - ✓ start▷stop acende.

## 8.8 Cancelar o funcionamento



Pode cancelar o funcionamento a qualquer momento.

- ▶ Rode o seletor de funções para a posição inicial. A ventoinha de arrefecimento pode continuar a funcionar após a interrupção ou cancelamento do funcionamento.
  - ✓ O aparelho cancela as funções em curso.



## 8.9 MicroCombi

Para encurtar o tempo de cozedura, pode utilizar alguns tipos de aquecimento em combinação com o micro-ondas.

O funcionamento combinado de micro-ondas é possível com os seguintes tipos de aquecimento:

-  Ar quente circulante
-  Grelhador com circulação de ar
-  Grelhador

Exceções:

-  Potência do micro-ondas 900 W
-  Ar quente circulante 40 °C
-  Pré-aquecer a loiça

### Regular o MicroCombi

Ative o micro-ondas com um tipo de aquecimento.

1. Coloque o seletor de funções num tipo de aquecimento combinável.
  - ✓ Surge um valor recomendado para a temperatura.
2. Regule a temperatura com o seletor rotativo.
3. Para regular a potência pretendida do micro-ondas, prima .
  - ✓ Surge um valor recomendado para o tempo de duração.
4. Regule o tempo de duração com o seletor rotativo.
5. Inicie o funcionamento com start▷stop .
  - ✓ O tempo de duração decorre e o funcionamento combinado do micro-ondas inicia-se.
  - ✓ Depois de decorrido o tempo de duração, o funcionamento combinado do micro-ondas é terminado e ouve-se um sinal sonoro.

### Alterar a potência do micro-ondas

- ▶ Prima . Se premir várias vezes, percorre todas as potências do micro-ondas, da mais alta para a mais baixa. Se a função de micro-ondas for adicionada após o início, o aparelho para. Inicie o funcionamento com start▷stop .

### Interromper o funcionamento

Pode interromper o funcionamento a qualquer momento.

1. Prima start▷stop ou abra a porta do aparelho.
  - ✓ O funcionamento é interrompido.
  - ✓ start▷stop pisca.
2. Para prosseguir com o funcionamento, feche a porta do aparelho e prima start▷stop .
  - ✓ O funcionamento prossegue.
  - ✓ start▷stop acende.





### Cancelar o funcionamento

Pode cancelar o funcionamento a qualquer momento.

- ▶ Rode o seletor de funções para a posição inicial. A ventoinha de arrefecimento pode continuar a funcionar após a interrupção ou cancelamento do funcionamento.
  - ✓ O aparelho cancela as funções em curso.

## 8.10 Aquecer e secar o interior do aparelho

Seque o interior do aparelho após cada funcionamento, para remover toda a humidade.

1. Deixe arrefecer o aparelho.
2. Remova imediatamente a sujidade mais grosseira no interior do aparelho.
3. Limpe a humidade do fundo do aparelho.
4. Regule o tipo de aquecimento  com o seletor de funções.
5. Prima .
6. Regule a temperatura para 150°C com o seletor rotativo.
7. Prima  duas vezes.
  - ✓  está assinalado no visor.
8. Com o seletor rotativo, regule um tempo de duração de 15 minutos.
9. Inicie o funcionamento com start▷stop .
  - ✓ A secagem inicia-se e termina após 15 minutos.
10. Abra a porta do aparelho, para que o vapor de água saia.



### 8.11 Secar manualmente o interior do aparelho

Seque o interior do aparelho após cada funcionamento, para remover toda a humidade.

1. Deixe arrefecer o aparelho.
2. Remova a sujidade mais grosseira no interior do aparelho.
3. Seque o interior do aparelho com uma esponja.
4. Deixe a porta do aparelho aberta durante 1 hora, para que o interior do aparelho seque totalmente.

## 9 Sistema automático de programas

O sistema automático de programas auxilia-o durante a preparação de diferentes pratos e seleciona automaticamente as regulações ideais.

### 9.1 Indicações sobre as regulações para os pratos

Para obter um resultado de cozedura perfeito, observe estas indicações.

- Utilize apenas alimentos em perfeito estado.

- Utilize apenas carne à temperatura do frigorífico.
- Utilize apenas alimentos ultracongelados diretamente provenientes do aparelho de refrigeração.
- Retire os alimentos da embalagem e pese-os. Se não for possível regular o peso exato no aparelho, arredonde-o para cima ou para baixo.
- Coloque os alimentos no forno frio.
- Utilize apenas recipientes resistentes ao calor e adequados para micro-ondas, p. ex., de vidro ou cerâmica.

### 9.2 Visão geral dos alimentos

O aparelho solicita-lhe que indique o peso. Só é possível regular pesos dentro da faixa de peso prevista.

#### Descongelar

No modo de micro-ondas também pode colocar o recipiente sobre a base do interior do aparelho ou sobre a grelha.









N.º	Alimentos	Acessórios	Faixa de peso em kg	Notas
PD1	Carne picada	recipiente raso, aberto	0,2-1,0	A carne picada que já está descongelada deve ser retirada depois de ter sido virada.
PD2	Pedaços de carne	recipiente raso, aberto	0,2-1,0	O líquido tem de ser retirado ao virar os alimentos e, em caso algum, deve ser usado ou entrar em contacto com outros alimentos.
PD3	Frango, pedaços de frango	recipiente raso, aberto	0,4-1,8	O líquido tem de ser retirado ao virar os alimentos e, em caso algum, deve ser usado ou entrar em contacto com outros alimentos.
PD4	Pão	recipiente raso, aberto	0,2-1,0	Descongele apenas a quantidade de pão necessária. Ele fica duro muito depressa. Se possível, separe as fatias.

#### Programas de cozinhar





No modo de micro-ondas também pode colocar o recipiente sobre a base do interior do aparelho ou sobre a grelha.

N.º	Alimentos	Acessórios	Faixa de peso em kg	Notas
PD5	Arroz	recipiente fechado	0,05-0,2	Não use arroz em sacos de cozinhar. Ao ser cozinhado, o arroz produz muita espuma. Regule o peso bruto (sem líquido). Adicione uma quantidade de líquido equivalente ao dobro ou a duas medidas e meia da quantidade de arroz.
PD6	Batatas	recipiente fechado	0,15-1,0	Corte os legumes em pedaços do mesmo tamanho. Adicione 1 colher de sopa de água por 100 g.
PD7	Legumes	recipiente fechado	0,15-1,0	Corte os legumes em pedaços do mesmo tamanho. Adicione 1 colher de sopa de água por 100 g.

### Programas de cozinhar combinados

N.º	Alimentos	Acessórios	Altura de engate	Faixa de peso em kg	Notas
P08	Soufflé congelado	recipiente aberto		0,4-1,2	O soufflé não deve ter uma altura superior a 3 cm.
P09	Frango, inteiro	recipiente aberto		0,5-2,0	Peito virado para baixo.
P10	Rosbife, no ponto	recipiente aberto		0,5-1,5	
P11	Cachaço de porco para assar	Recipiente fechado		0,5-2,0	
P12	Borrego, no ponto	recipiente fechado		0,8-2,0	A carne de borrego mais indicada é a da pá ou da perna sem osso
P13	Rolo de carne picada	recipiente aberto		0,5-1,5	O rolo de carne picada não deve ter uma altura superior a 7 cm.
P14	Peixe, inteiro	recipiente aberto		0,3-1,0	Comece por dar uns golpes na pele do peixe. Coloque o peixe no recipiente na "posição de nado".
P15	Arroz com ingredientes frescos	recipiente alto, fechado		0,05-0,2	Adicione a cada porção de arroz o triplo da quantidade de água e o quádruplo da quantidade de legumes. Utilize apenas ingredientes frescos. Introduza apenas o peso do arroz.





### 9.3 Regular o prato

- Coloque o seletor de funções em .
- ✓ No visor surge o número do primeiro prato e uma sugestão de peso.
- Com o seletor rotativo, regule o prato desejado.
3. Prima kg.
- Com o seletor rotativo, regule o peso.  
Antes de iniciar, é possível alternar entre o prato e o peso com  e kg.
- ✓ O aparelho regula automaticamente o tempo de duração adequado.
5. Prima .  
Após o início, deixa de ser possível alterar o prato e o peso. É possível visualizar o peso regulado com kg.
- ✓ O aparelho começa a funcionar.
- ✓  acende.
- ✓ O tempo de duração decorre de forma visível.
- ✓ Em alguns programas, soa um breve sinal sonoro, quando tem de mexer ou virar os alimentos.
6. Depois de decorrido o tempo de duração:
  - Ouve-se um sinal. O aparelho deixa de aquecer.

- Rode o seletor de funções para a posição inicial.

### 9.4 Interromper o funcionamento

Podem interromper o funcionamento a qualquer momento.

1. Prima  ou abra a porta do aparelho.
  - ✓ O funcionamento é interrompido.
  - ✓  pisca.
2. Para prosseguir com o funcionamento, feche a porta do aparelho e prima .
  - ✓ O funcionamento prossegue.
  - ✓  acende.

### 9.5 Cancelar o funcionamento

Podem cancelar o funcionamento a qualquer momento.





- ▶ Rode o seletor de funções para a posição inicial. A ventoinha de arrefecimento pode continuar a funcionar após a interrupção ou cancelamento do funcionamento.
- ✓ O aparelho cancela as funções em curso.

## 10 Funções de tempo

O seu aparelho dispõe de funções de tempo, com as quais pode regular o tempo de duração do funcionamento, bem como o temporizador.

### 10.1 Consultar funções de tempo

**Requisito:** Se tiverem sido reguladas várias funções de tempo, acendem-se os símbolos correspondentes. Durante o funcionamento estão disponíveis o temporizador e o tempo de duração. No estado de vigília, estão disponíveis o temporizador e a hora.

- ▶ Prima , até que fique em foco ,  ou .
- ✓ No visor é apresentado o respetivo valor.

## 10.2 Alterar a hora

**Requisito:** Para alterar a hora, o aparelho tem de estar desligado.

1. Prima  $\ominus$  duas vezes.
  - ✓ No visor surge  $\ominus$  e a hora.
2. Acerte a hora com o seletor rotativo.
3. Prima  $\ominus$ .
  - ✓ A hora foi acertada.
  - ✓ Se não for premido  $\ominus$ , o valor regulado é assumido após poucos segundos.

**Nota:** Para reduzir o consumo em standby do seu aparelho, pode ocultar a hora.

## 10.3 Tempo de duração

Pode definir um intervalo de tempo após o qual o funcionamento termina automaticamente. O tempo de duração pode ser regulado, no máximo, para 23:59 horas.

### Regular o tempo de duração

1. Regule o tipo de aquecimento e a temperatura.
2. Prima  $\ominus$ , até que fique em foco  $\ominus$ .
3. Com o seletor rotativo, regule o tempo de duração pretendido.
4. Prima  $\text{start} \triangleright \text{stop}$ .
  - ✓ O aparelho começa a funcionar.
  - ✓  $\text{start} \triangleright \text{stop}$  acende.
  - ✓ O tempo de duração decorre de forma visível.

### Terminar o tempo de duração

**Requisito:** Ouve-se um sinal. O aparelho deixa de aquecer. No visor é apresentado  $00:00$ .

1. Prima  $\ominus$ .
  - ✓ O sinal está desligado.
2. Rode o seletor de funções para a posição inicial.
  - ✓ O aparelho está desligado.

### Alterar o tempo de duração

- ▶ Altere o tempo de duração com o seletor rotativo.
- ✓ Após alguns segundos surge no visor o tempo de duração alterado.
- ✓ O tempo de duração decorre de forma visível.

## Anular o tempo de duração

1. Caso a função de temporizador esteja regulada, prima  $\ominus$ .
2. Coloque o tempo de duração em  $00:00$  com o seletor rotativo.
  - ✓ O tempo de duração é anulado após poucos segundos. O aparelho não interrompe o funcionamento.

## 10.4 Temporizador

Pode definir um tempo do temporizador, após o qual soa um sinal. Pode regular um tempo do temporizador de, no máximo, 24 horas.

A função decorre independentemente do funcionamento e de outras funções de tempo. O sinal do temporizador distingue-se de outros sinais.

### Regular o temporizador

1. Prima  $\ominus$ , até que  $\boxtimes$  fique realçado.
2. Regule o tempo de temporizador pretendido com o seletor rotativo.
  - ✓ Após alguns segundos, o aparelho indica o tempo de temporizador regulado.
  - ✓ O temporizador inicia a contagem.
  - ✓ No visor acende-se  $\boxtimes$ .
  - ✓ O tempo de alarme começa a decorrer.

### Terminar o temporizador

**Requisito:** Ouve-se um sinal. No visor é apresentado  $0:00$ .

- ▶ Prima um símbolo à escolha.
- ✓ O temporizador está desligado.

### Alterar o temporizador

- ▶ Altere o tempo de temporizador com o seletor rotativo.
- ✓ Após alguns segundos, o aparelho indica o tempo de temporizador regulado.

### Apagar o temporizador

- ▶ Coloque o tempo de temporizador em  $00:00$  com o seletor rotativo.
- ✓ O temporizador está desligado.

# 11 Fecho de segurança para crianças

Bloqueie o seu aparelho para evitar que as crianças o possam ligar inadvertidamente ou alterar as suas regulações.

## 11.1 Ativar o fecho de segurança para crianças

**Requisito:** O aparelho está desligado.

- ▶ Prima  $\boxtimes$  durante aprox. 4 segundos.
- ✓ O painel de comandos está bloqueado.
- ✓ No visor surge o símbolo  $\text{C}$ .

- ✓ Se estiver regulado um tempo de temporizador, este avança. Enquanto o fecho de segurança para crianças estiver ativado, o tempo de temporizador não pode ser alterado. Sinais sonoros, p. ex., após o tempo de temporizador ter decorrido, podem ser terminados premindo uma tecla à escolha

## 11.2 Desativar o fecho de segurança para crianças

- ▶ Prima  $\boxtimes$  durante aprox. 4 segundos.
- ✓ O painel de comandos está desbloqueado.

## 12 Regulações base

Pode ajustar as regulações base do seu aparelho às suas necessidades.

### 12.1 Vista geral das regulações base

Aqui encontra uma vista geral das regulações base e das definições de fábrica. As regulações base dependem das características do seu aparelho.

Visor	Regulação base	Seleção	Descrição
c01	Duração do sinal	1 = curta = 10 segundos 2 = média = 30 segundos <sup>1</sup> 3 = longa = 2 minutos	Regule a duração do sinal depois de decorrido o tempo de duração ou do temporizador.
c02	Som das teclas	0 = desligado 1 = ligado <sup>1</sup>	Ligar ou desligar o som das teclas.
c03	Luminosidade do visor	1 = baixa 2 = médio <sup>1</sup> 3 = alta	Regular a luminosidade do visor.
c04	Indicação do tempo	0 = desligado 1 = ligado <sup>1</sup>	Visualize a hora no visor.
c05	Iluminação do interior do aparelho	0 = desligado 1 = ligado <sup>1</sup>	Ligue ou desligue a iluminação do interior do aparelho.
c06	Configurações de fábrica	0 = desligado <sup>1</sup> 1 = ligado	Reponha as regulações alteradas para as definições de fábrica.
c08	Volume do sinal	1 = baixa 2 = médio <sup>1</sup> 3 = alta	Regule o volume do sinal.

<sup>1</sup> Definição de fábrica (pode divergir consoante o tipo de aparelho)

### 12.2 Alterar as regulações base

**Requisito:** O aparelho tem de estar desligado.

- Mantenha  $\ominus$  premido durante alguns segundos.
  - ✓ O visor indica a primeira regulação base.
- Com o seletor rotativo, altere a regulação base.
- Prima  $\ominus$ .
  - ✓ O visor indica a regulação base seguinte.
- Selecione todas as regulações base pretendidas com  $\ominus$  e altere os valores.

- Para guardar as alterações, mantenha  $\omin�$  premido durante alguns segundos.

**Nota:** Após uma falha de energia, as regulações base alteradas mantêm-se.

### 12.3 Cancelar a alteração das regulações base

- ▶ Rode o seletor de funções.
- ✓ Todas as alterações são rejeitadas e não são guardadas.

## 13 Limpeza e manutenção

Para que o seu aparelho se mantenha durante muito tempo operacional, deve proceder a uma limpeza e manutenção cuidadosa do mesmo.

### 13.1 Produto de limpeza

Utilize apenas produtos de limpeza adequados.

#### **⚠ AVISO – Risco de choque elétrico!**

A penetração de humidade pode provocar choques elétricos.

- ▶ Não utilizar aparelhos de limpeza a vapor ou de alta pressão para limpar o aparelho.

#### **ATENÇÃO!**

Produtos de limpeza inadequados danificam as superfícies do aparelho.

- ▶ Não utilize produtos de limpeza agressivos ou abrasivos.
- ▶ Não utilizar produtos de limpeza com elevado teor de álcool.
- ▶ Não utilizar esfregões de palha-de-aço ou esponjas abrasivas.
- ▶ Não utilizar produtos de limpeza especiais para limpeza a quente.

- ▶ Apenas utilizar produtos limpa-vidros, produtos de limpeza de aço inoxidável e o raspador para vidros, se as instruções de limpeza os recomendarem para a peça em causa.

O sal contido em panos esponja novos pode danificar as superfícies.

- ▶ Lave bem os panos esponja novos, antes de os utilizar.

Consulte nas instruções de limpeza individuais que produtos de limpeza são adequados para cada uma das superfícies e peças.

### 13.2 Limpar o aparelho

Limpe o aparelho conforme especificado, para que as diferentes peças e superfícies não sejam danificadas devido a uma limpeza errada ou a produtos de limpeza inadequados.

#### **⚠ AVISO – Risco de queimaduras!**

Durante a utilização, o aparelho e as peças que podem ser tocadas ficam quentes.

- ▶ Recomenda-se que tenha cuidado, para evitar tocar em elementos de aquecimento.
- ▶ Crianças novas, com menos de 8 anos, têm de ser mantidas afastadas.

#### **⚠ AVISO – Risco de incêndio!**

Os restos de comida soltos, gorduras e molhos de assados podem inflamar-se.

- ▶ Antes de utilizar, remova a sujidade grosseira do interior do aparelho, dos elementos de aquecimento e dos acessórios.

#### **⚠ AVISO – Risco de ferimentos!**

O vidro riscado da porta do aparelho pode rachar.

- ▶ Não utilize produtos de limpeza abrasivos ou raspadores metálicos afiados para a limpeza do vidro da porta do aparelho, pois poderá riscar a superfície.

1. Observe as indicações relativas aos produtos de limpeza. → *Página 100*
2. Respeite as indicações relativas à limpeza dos componentes do aparelho ou de superfícies.
3. Salvo indicação contrária:
  - Limpe os componentes do aparelho com uma solução quente à base de detergente e um pano multiusos.
  - Seque com um pano macio.

### 13.3 Limpar o interior do aparelho

1. Respeite as indicações relativas a → *"Produto de limpeza", Página 100.*
2. Utilize solução quente à base de detergente ou vinagre para efetuar a limpeza.
3. Em caso de forte sujidade, utilize um produto limpa-fornos. Utilize produto para limpeza de fornos apenas com o interior do aparelho frio. Não utilize spray para fornos, outros produtos limpa-fornos agressivos ou produtos abrasivos. Para evitar riscos na superfície, não utilize esfregões de palha de aço, esponjas abrasivas ou produtos para limpeza de painéis.

**Dica:** Para eliminar odores desagradáveis, aqueça uma chávena de água com alguns gotas de sumo de limão durante 1 a 2 minutos com potência máxima de micro-ondas. Para evitar uma ebulição retardada, coloque sempre uma colher no recipiente.

4. Secar com um pano macio.

### Limpar o fundo de vidro

1. Respeite as indicações relativas a → *"Produto de limpeza", Página 100.*
2. Limpe o fundo de vidro com uma solução quente à base de detergente e um pano multiusos macio. Não limpe com raspadores de metal ou para vidros. Não esfregue.
3. Secar com um pano macio.

### 13.4 Limpar a frente do aparelho

#### **ATENÇÃO!**

Uma limpeza incorreta pode danificar a parte frontal do aparelho.

- ▶ Não limpe com limpa-vidros, com raspador metálico ou com raspadores para vidros.
- ▶ Para evitar corrosão em frentes de aço inoxidável, remova de imediato manchas de calcário, manchas de gordura, manchas de amido e manchas de clara de ovo.
- ▶ Nas superfícies em aço inoxidável, utilize um produto de conservação específico para aço inoxidável para superfícies quentes.

1. Observe as indicações relativas aos produtos de limpeza. → *Página 100*
2. Limpe a frente do aparelho com uma solução quente à base de detergente e um pano multiusos.
 

**Nota:** Podem ocorrer pequenas diferenças de cor na frente do aparelho provocadas por diversos materiais, p. ex., vidro, plástico ou metal.
3. Em frentes de aparelho de aço inoxidável, aplique uma camada fina de produto de conservação de aço inoxidável com um pano macio. Os produtos de conservação de aço inoxidável podem ser adquiridos junto da Assistência técnica ou no comércio especializado.
4. Secar com um pano macio.

### 13.5 Limpar o painel de comandos

#### **ATENÇÃO!**

Uma limpeza incorreta pode danificar o painel de comandos.

- ▶ Nunca limpe o painel de comandos de forma a ficar molhado.

1. Observe as indicações relativas aos produtos de limpeza. → *Página 100*
2. Limpe o painel de comandos com um pano de microfibras ou um pano macio húmido.
3. Secar com um pano macio.

### 13.6 Limpeza dos acessórios

1. Observe as indicações relativas aos produtos de limpeza. → *Página 100*
2. Amoleça os resíduos de alimentos queimados com um pano multiusos húmido e solução quente à base de detergente.

3. Limpe bem os acessórios com uma solução quente à base de detergente e um pano multiusos ou uma escova de limpeza.
4. Limpe a grelha com produto de limpeza para aço inoxidável ou na máquina de lavar loiça. Em caso de forte sujidade, utilize uma bobina de aço inoxidável ou um produto limpa-fornos.
5. Secar com um pano macio.

### 13.7 Dicas para o tratamento do aparelho

Observe as dicas para o tratamento do aparelho, para manter o funcionamento do seu aparelho de forma duradoura.

Medida	Vantagem
Mantenha o aparelho sempre limpo e remova de imediato a sujidade. Limpe o interior do aparelho após cada utilização.	A sujidade não adere e não queima.
Remova imediatamente manchas de calcário, gordura, amido ou albumina.	Evite a corrosão.
Utilize o tabuleiro de pizza para bolos muito húmidos.	O interior do aparelho não fica tão sujo.
Para assar, utilize um recipiente adequado, p. ex., uma assadeira.	O interior do aparelho não fica tão sujo.
Poderá adquirir produtos de limpeza e de tratamento particularmente adequados junto da Assistência técnica. Observe, a este respeito, as respetivas instruções do fabricante.	

### 13.8 Limpar os vidros da porta

#### ATENÇÃO!

Uma limpeza incorreta pode danificar os vidros da porta.

- ▶ Não utilize raspadores para vidros.
1. Observe as indicações relativas aos produtos de limpeza. → *Página 100*
  2. Limpe os vidros da porta com um pano multiusos húmido e um produto limpa-vidros.

**Nota:** Sombras nos vidros da porta, semelhantes a estrias, são reflexos luminosos da iluminação do interior do aparelho.

3. Secar com um pano macio.

### 13.9 Limpar o vedante da porta

#### ATENÇÃO!

Uma limpeza incorreta pode danificar o vedante da porta.

- ▶ Não limpe com um raspador metálico ou com um raspador para vidros.
  - ▶ Não utilizar produtos de limpeza abrasivos.
1. Observe as indicações relativas aos produtos de limpeza. → *Página 100*
  2. Limpe o vedante da porta com uma solução quente à base de detergente e um pano multiusos macio.
  3. Secar com um pano macio.

### 13.10 Secar manualmente o interior do aparelho

#### ⚠ AVISO – Risco de queimaduras!

Durante o funcionamento, o aparelho fica quente.

- ▶ Deixar o aparelho arrefecer antes de o limpar.
1. Remova a sujidade no interior do aparelho.
  2. Seque o interior do aparelho com um pano macio.
  3. Deixe a porta do aparelho aberta, até que o interior do aparelho esteja completamente seco.

### 13.11 Assistência de limpeza

A assistência de limpeza é uma alternativa rápida intercalar à limpeza do interior do aparelho. A assistência de limpeza amolece a sujidade através da evaporação da solução à base de detergente. Depois disso é mais fácil remover a sujidade.

#### ATENÇÃO!

Uma limpeza incorreta pode danificar o aparelho.

- ▶ Nunca deite líquido no interior do aparelho.

#### Regular a assistência de limpeza

1. Deite algumas gotas de detergente numa chávena com água.
2. Para evitar a ebulição retardada, coloque uma colher na chávena.
3. Coloque a chávena no centro do interior do aparelho.
4. Regule a potência de microondas de 600 W.
5. Regule um tempo de duração de 5 minutos.
6. Inicie o microondas.
7. Terminado o tempo de duração, mantenha a porta fechada por mais 3 minutos.
8. Limpe o interior do aparelho com um pano macio.
9. Deixe secar o interior do aparelho com a porta aberta.

## 14 Eliminar falhas

Pequenas anomalias no aparelho podem ser eliminadas pelo próprio utilizador. Antes de contactar a Assistência técnica, consulte as informações sobre a eliminação de anomalias. Isto permite evitar custos desnecessários.

#### ⚠ AVISO – Risco de ferimentos!

Reparações indevidas são perigosas.

- ▶ As reparações no aparelho apenas podem ser realizadas por técnicos qualificados.
- ▶ Se o aparelho estiver avariado, contacte a Assistência técnica.  
→ "Assistência Técnica", *Página 104*

**⚠ AVISO – Risco de choque elétrico!**

Reparações indevidas são perigosas.

- ▶ As reparações no aparelho apenas podem ser realizadas por técnicos qualificados.
- ▶ Para a reparação do aparelho só podem ser utilizadas peças sobresselentes originais.
- ▶ Se o cabo de alimentação deste aparelho sofrer algum dano, deverá ser substituído pelo fabricante ou pela sua Assistência Técnica, ou por um técnico devidamente qualificado para o efeito, para se evitarem situações de perigo.

## 14.1 Falhas de funcionamento

<b>Avaria</b>	<b>Causa e diagnóstico</b>
O aparelho não funciona.	<p>A ficha do cabo de alimentação não está inserida.</p> <ul style="list-style-type: none"> <li>▶ Ligue o aparelho à corrente elétrica.</li> </ul> <hr/> <p>O fusível na caixa de fusíveis foi acionado.</p> <ul style="list-style-type: none"> <li>▶ Verifique o fusível na caixa de fusíveis.</li> </ul> <hr/> <p>Faltou a alimentação elétrica.</p> <ul style="list-style-type: none"> <li>▶ Verifique se a iluminação ambiente ou outros aparelhos no mesmo espaço estão a funcionar.</li> </ul> <hr/> <p>Falha de funcionamento</p> <ol style="list-style-type: none"> <li>1. Desligue o disjuntor no quadro elétrico.</li> <li>2. Volte a ligar o disjuntor após aprox. 10 segundos.</li> <li>✓ Se a anomalia tiver sido única, a mensagem apaga-se.</li> <li>3. Se a mensagem surgir novamente, contacte a Assistência técnica. No contacto deve indicar com precisão a mensagem de erro. → "Assistência Técnica", Página 104</li> </ol>
O aparelho não aquece; os dois pontos piscam no visor.	<p>O modo de demonstração está ativado.</p> <ol style="list-style-type: none"> <li>1. Desligue brevemente o aparelho da corrente, desligando e voltando a ligar o disjuntor no quadro elétrico.</li> <li>2. Desative o modo de demonstração no espaço de 5 minutos, alterando a regulação base <math>\epsilon</math> para o valor <math>\bar{\epsilon}</math>.</li> </ol>
O funcionamento do micro-ondas é cancelado.	<p>Falha de funcionamento</p> <ol style="list-style-type: none"> <li>1. Desligue o disjuntor no quadro elétrico.</li> <li>2. Volte a ligar o disjuntor após aprox. 10 segundos.</li> <li>✓ Se a anomalia tiver sido única, a mensagem apaga-se.</li> <li>3. Se a mensagem surgir novamente, contacte a Assistência técnica. No contacto deve indicar com precisão a mensagem de erro. → "Assistência Técnica", Página 104</li> </ol>
As refeições aquecem mais lentamente do que anteriormente.	<p>Foi regulada uma potência de micro-ondas demasiado baixa.</p> <ul style="list-style-type: none"> <li>▶ Selecione uma potência de micro-ondas mais elevada.</li> </ul> <hr/> <p>Foi introduzida no aparelho uma quantidade de alimentos superior ao normal.</p> <ul style="list-style-type: none"> <li>▶ Regule um tempo de duração mais prolongado. O dobro da quantidade necessita do dobro do tempo.</li> </ul> <hr/> <p>Os alimentos estavam mais frios do que o habitual.</p> <ul style="list-style-type: none"> <li>▶ Mexa ou vire os alimentos de vez em quando.</li> </ul>
O micro-ondas não funciona.	<p>A porta não foi bem fechada.</p> <ul style="list-style-type: none"> <li>▶ Verifique se há restos de comida ou um elemento estranho presos na porta.</li> </ul> <hr/> <p>start▷stop não foi premido.</p> <ul style="list-style-type: none"> <li>▶ Prima start▷stop .</li> </ul>
No visor pisca 12:00 e o símbolo $\oplus$ está aceso.	<p>Faltou a alimentação elétrica.</p> <ul style="list-style-type: none"> <li>▶ Volte a acertar a hora. → "Acertar a hora", Página 93</li> </ul>

Avaria	Causa e diagnóstico
O aparelho não está em funcionamento. No visor surge o tempo de duração.	start▷stop não foi premido. ▶ Prima start▷stop .

## 14.2 Indicações no painel de indicações

Avaria	Causa e diagnóstico
No visor aparece uma mensagem com "D" ou "E", p. ex., D0111 ou E0111.	Falha de funcionamento 1. Desligue o disjuntor no quadro eléctrico. 2. Volte a ligar o disjuntor após aprox. 10 segundos. ✓ Se a anomalia tiver sido única, a mensagem apaga-se. 3. Se a mensagem surgir novamente, contacte a Assistência técnica. No contacto deve indicar com precisão a mensagem de erro. → "Assistência Técnica", Página 104
Surge no visor a mensagem E2.	A desativação de segurança automática foi ativada. ▶ Prima uma tecla qualquer.
Surge no visor a mensagem E11.	Humidade no painel de comandos. ▶ Deixe o painel de comandos secar.

## 15 Eliminação

### 15.1 Eliminar o aparelho usado

Através duma eliminação compatível com o meio ambiente, podem ser reutilizadas matérias-primas valiosas.

1. Desligar a ficha de rede do cabo eléctrico.
2. Cortar o cabo eléctrico.
3. Elimine o aparelho de forma ecológica.  
Para obter mais informações sobre os procedimentos atuais de eliminação, contacte o seu Agente Especializado ou os Serviços Municipais da sua zona.



Este aparelho está marcado em conformidade com a Directiva 2012/19/UE relativa aos resíduos de equipamentos eléctricos e electrónicos (waste electrical and electronic equipment - WEEE).

A directiva estabelece o quadro para a criação de um sistema de recolha e valorização dos equipamentos usados válido em todos os Estados Membros da União Europeia.

## 16 Assistência Técnica

Pode obter informações detalhadas sobre o período e as condições de garantia no seu país junto da nossa Assistência Técnica, do comerciante ou na nossa página web.

Se contactar a Assistência Técnica, deve ter à mão o número de produto (E-Nr.) e o número de fabrico (FD) do seu aparelho.

Os dados de contacto da Assistência Técnica encontram-se no registo de pontos de Assistência Técnica em anexo ou na nossa página web.

Este produto dispõe de luzes da classe de eficiência energética G. As luzes estão disponíveis como peças de reposição e só podem ser substituídas por pessoal especializado.

### 16.1 Número do produto (E-Nr.) e número de fabrico (FD)

Encontra o número de produto (E-Nr.) e o número de fabrico (FD) na placa de características do aparelho. Encontra a placa de características com os números quando abre a porta do aparelho.

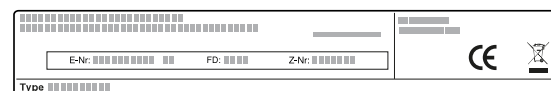

Aponte os dados para ter sempre à mão os dados do seu aparelho e o número de telefone da Assistência Técnica.



## 17 Como obter bons resultados

Encontrará aqui as regulações adequadas, bem como os melhores acessórios e recipientes, para diferentes pratos. Adaptámos as recomendações na perfeição ao seu aparelho.

### 17.1 Como proceder da melhor forma

**Dica:** O seu aparelho dispõe de regulações programadas para uma seleção de pratos. Caso pretenda guiar-se pelo aparelho, utilize o automático de programas.

#### **⚠ AVISO – Risco de queimaduras!**

Os alimentos com casca ou pele firme podem rebentar durante o aquecimento, e até mesmo depois.

- ▶ Nunca coza ovos com casca nem aqueça ovos cozidos com casca.
- ▶ Nunca cozinhe moluscos e crustáceos no aparelho.
- ▶ No caso de ovos estrelados ou escalfados pique previamente as gemas.
- ▶ A casca ou pele dos alimentos com casca ou pele firme, p. ex., maçãs, tomates, batatas ou salsichas, pode rebentar. Pique a casca ou a pele antes de os aquecer.

#### **ATENÇÃO!**

Alimentos ácidos podem danificar a grelha

- ▶ Não ponha alimentos ácidos, como fruta ou alimentos para grelhar condimentados com uma marinada ácida, diretamente em cima da grelha.

#### **Nota: Informação para pessoas alérgicas ao níquel**

Pequenas quantidades de níquel podem, em casos raros, passar para os alimentos.

1. Selecione um prato adequado nas visões gerais.

##### **Dicas**

- Ao utilizar o aparelho pela primeira vez, observe estas informações básicas:
    - → "Segurança", *Página 83*
    - 
    - → "Água de condensação", *Página 92*
  - Se não encontrar exatamente o prato ou a aplicação que pretende confeccionar ou realizar, oriente-se por um prato semelhante.
2. Retire os acessórios do interior do aparelho.
  3. Selecione os recipientes e os acessórios adequados.
 

Utilize os recipientes e os acessórios indicados nas recomendações de regulação.

### Descongelo com micro-ondas

#### **Nota:**

Indicações de preparação

- Utilize recipientes abertos e próprios para micro-ondas.
- Entretanto, mexa ou vire os alimentos 2 ou 3 vezes. Ao virar, remova o líquido resultante da descongelação.

4. Pré-aquecer o aparelho apenas se a receita ou as recomendações de regulação o determinarem.
5. Regule o aparelho de acordo com as recomendações de regulação.
6. **⚠ AVISO – Risco de escaldadura!**  
Ao abrir a porta do aparelho, pode sair vapor quente. Dependendo da temperatura, o vapor pode não ser visível.
  - ▶ Abra a porta do aparelho com cuidado.
  - ▶ Mantenha as crianças afastadas.

Quando a refeição estiver pronta, desligue o aparelho.

### 17.2 Descongelo, aquecer e cozinhar com micro-ondas

Recomendações de regulação para descongelar, aquecer e cozinhar com micro-ondas.

O tempo de duração depende do recipiente e da temperatura, bem como da composição e da quantidade dos alimentos. Por isso, as tabelas contêm intervalos de referência. Experimente utilizar primeiro um valor mais baixo e, se necessário, regule para um valor mais elevado da próxima vez. Se utilizar quantidades diferentes das indicadas nas tabelas, respeite a fórmula empírica: o dobro da quantidade – quase o dobro do tempo de duração, metade da quantidade – metade do tempo de duração.

#### **Dicas para congelar, aquecer e cozinhar com micro-ondas**

Tenha em atenção estas dicas para obter bons resultados ao descongelar, aquecer e cozinhar com micro-ondas.

Problemas	Dica
Pretende preparar uma quantidade diferente da indicada na tabela.	Prolongue ou diminua os tempos de cozedura, de acordo com as seguintes fórmulas: <ul style="list-style-type: none"> <li>■ o dobro da quantidade = quase o dobro do tempo</li> <li>■ Metade da quantidade = metade do tempo</li> </ul>

- Pode cobrir as partes sensíveis, como, p. ex., pernas e asas de frango ou rebordos gordos de assados com pequenos pedaços de folha de alumínio. A folha de alumínio não deve tocar nas paredes do aparelho. A meio do tempo de descongelação pode retirar a folha de alumínio.

<b>Prato</b>	<b>Acessório / recipiente</b>	<b>Potência do micro-ondas em W</b>	<b>Tempo de duração em min</b>
Carne de vaca, vitela ou porco inteira (com ou sem osso), 800 g	Recipiente aberto	1. 180 2. 90	1. 15 2. 10-20
Carne de vaca, vitela ou porco inteira (com ou sem osso), 1,0 kg	Recipiente aberto	1. 180 2. 90	1. 20 2. 15-25
Carne de vaca, vitela ou porco inteira (com ou sem osso), 1,5 kg	Recipiente aberto	1. 180 2. 90	1. 30 2. 20-30
Carne de vaca, vitela ou porco em pedaços ou fatias, 200 g <sup>1</sup>	Recipiente aberto	1. 180 2. 90	1. 3 2. 10-15
Carne de vaca, vitela ou porco em pedaços ou fatias, 500 g <sup>1</sup>	Recipiente aberto	1. 180 2. 90	1. 5 2. 15-20
Carne de vaca, vitela ou porco em pedaços ou fatias, 800 g <sup>1</sup>	Recipiente aberto	1. 180 2. 90	1. 8 2. 15-20
Carne picada, mista, 200 g <sup>2</sup>	Recipiente aberto	90	10-15
Carne picada, mista, 500 g <sup>2</sup>	Recipiente aberto	1. 180 2. 90	1. 5 2. 10-15
Carne picada, mista, 800 g	Recipiente aberto	1. 180 2. 90	1. 10 2. 5-10
Aves ou pedaços de aves, 600 g	Recipiente aberto	1. 180 2. 90	1. 8 2. 10-15
Aves ou pedaços de aves, 1,2 kg	Recipiente aberto	1. 180 2. 90	1. 15 2. 25-35
Pato, 2,0 kg	Recipiente aberto	1. 180 2. 90	1. 20 2. 30-40
Filete de peixe, posta de peixe ou fatias, 400 g <sup>1</sup>	Recipiente aberto	1. 180 2. 90	1. 5 2. 10-15
Peixe inteiro, 300 g	Recipiente aberto	1. 180 2. 90	1. 3 2. 10-15
Peixe inteiro, 600 g	Recipiente aberto	1. 180 2. 90	1. 8 2. 10-15
Legumes, p. ex., ervilhas, 300 g	Recipiente aberto	180	10-15
Legumes, p. ex., ervilhas, 600 g	Recipiente aberto	1. 180 2. 90	1. 8 2. 5-10
Fruta, p. ex., framboesas, 300 g <sup>1</sup>	Recipiente aberto	180	7-10
Fruta, p. ex., framboesas, 500 g <sup>1</sup>	Recipiente aberto	1. 180 2. 90	1. 8 2. 5-10
Manteiga, descongelar, 125 g	Recipiente aberto	1. 180 2. 90	1. 1 2. 2-4
Manteiga, descongelar, 250 g	Recipiente aberto	1. 360 2. 90	1. 1 2. 2-4
Pão inteiro, 500 g	Recipiente aberto	1. 180 2. 90	1. 6 2. 5-10
Pão inteiro, 1,0 kg	Recipiente aberto	1. 180 2. 90	1. 12 2. 15-25
Bolos, secos, p. ex., bolo de massa batida, 500 g <sup>3</sup>	Recipiente aberto	90	15-25

<sup>1</sup> Separe as partes descongeladas.

<sup>2</sup> Retire a carne já descongelada.

<sup>3</sup> Descongele apenas bolos sem cobertura, natas, gelatina ou creme.

<b>Prato</b>	<b>Acessório / recipiente</b>	<b>Potência do micro-ondas em W</b>	<b>Tempo de duração em min</b>
Bolos, secos, p. ex., bolo de massa batida, 750 g <sup>3</sup>	Recipiente aberto	1. 180 2. 90	1. 5 2. 10-15
Bolos, suculentos, p. ex. bolos de fruta, cheesecakes, 500 g <sup>3</sup>	Recipiente aberto	1. 180 2. 90	1. 5 2. 10-15
Bolos, suculentos, p. ex. bolos de fruta, cheesecakes, 750 g <sup>3</sup>	Recipiente aberto	1. 180 2. 90	1. 7 2. 10-15

<sup>1</sup> Separe as partes descongeladas.

<sup>2</sup> Retire a carne já descongelada.

<sup>3</sup> Descongele apenas bolos sem cobertura, natas, gelatina ou creme.

## Descongelar e aquecer alimentos ultracongelados

### Nota:

Indicações de preparação

- Utilize recipientes fechados próprios para micro-ondas. Para tapar também pode usar um prato ou uma cobertura para micro-ondas. Retire as refeições prontas da embalagem.
- Distribua os alimentos no recipiente de forma plana. Os alimentos planos levam menos tempo a cozinhar do que os mais altos.
- Entretanto, mexa ou vire os alimentos 2 ou 3 vezes.
- Deixe repousar os alimentos durante 1-2 minutos após o aquecimento.
- Os alimentos libertam calor para o recipiente. O recipiente pode ficar muito quente. Utilize pegas de cozinha.

<b>Prato</b>	<b>Acessório / recipiente</b>	<b>Potência do micro-ondas em W</b>	<b>Tempo de duração em min</b>
Menu, refeição confeccionada, refeição pronta, 300-400 g	Recipiente fechado	600	10-15
Sopa, 400 g	Recipiente fechado	600	8-15
Guisado, 500 g	Recipiente fechado	600	10-15
Guisado, 1 kg	Recipiente fechado	600	20-25
Fatias ou pedaços de carne com molho, p. ex., carne de vaca estufada, 500 g	Recipiente fechado	600	25-30
Fatias ou pedaços de carne com molho, p. ex., carne de vaca estufada, 1 kg	Recipiente fechado	600	25-30
Peixe, p. ex., filetes, 400 g	Recipiente fechado	600	10-15
Peixe, p. ex., filetes, 800 g	Recipiente fechado	600	18-20
Acompanhamentos, p. ex., arroz, massa, cozida, 250 g <sup>1</sup>	Recipiente fechado	600	2-5
Acompanhamentos, p. ex., arroz, massa, cozida, 500 g <sup>1</sup>	Recipiente fechado	600	8-10
Legumes, p. ex., ervilhas, brócolos, cenouras, pré-cozidas, 300 g <sup>1</sup>	Recipiente fechado	600	5-8
Legumes, p. ex., ervilhas, brócolos, cenouras, pré-cozidas, 600 g <sup>1</sup>	Recipiente fechado	600	14-17
Espinafres com natas, 500 g	Recipiente fechado	600	11-16

<sup>1</sup> Adicionar um pouco de água ao alimento.

## Aquecer com micro-ondas

### ⚠ AVISO – Risco de escaldadura!

Ao aquecer líquidos, pode ocorrer uma ebulição retardada. Ou seja, o líquido pode alcançar o ponto de ebulição sem que surjam as típicas bolhas de vapor. Aconselha-se cuidado ao agitar o recipiente, ainda que ligeiramente. O líquido quente pode subitamente deitar por fora e salpicar.

- ▶ Ao aquecer, coloque sempre uma colher dentro do recipiente. Assim, evita a ebulição retardada.

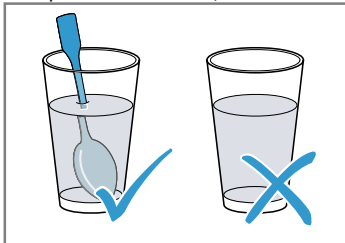

### ATENÇÃO!

Em caso de contacto entre o metal e a parede do interior do aparelho, surgem faíscas que podem danificar o aparelho ou destruir o vidro interior da porta.

- ▶ O metal, p. ex., a colher dentro do copo, tem de ficar afastado, pelo menos, 2 cm das paredes do interior do aparelho e do interior da porta.

### Nota:

Indicações de preparação

- Utilize recipientes fechados próprios para micro-ondas. Para tapar também pode usar um prato ou uma cobertura para micro-ondas. Retire as refeições prontas da embalagem.
- Distribua os alimentos no recipiente de forma plana. Os alimentos planos levam menos tempo a cozinhar do que os mais altos.
- Entretanto, mexa ou vire os alimentos 2 ou 3 vezes.
- Deixe repousar os alimentos durante 1-2 minutos após o aquecimento.
- Os alimentos libertam calor para o recipiente. O recipiente pode ficar muito quente. Utilize pegas de cozinha.
- Comida para bebés:
  - Coloque o biberão sem tetina ou tampa na grelha.
  - Após o aquecimento, agite ou mexa bem.
  - Verifique sempre a temperatura da comida para bebés.

Prato	Acessório / recipiente	Potência do micro-ondas em W	Tempo de duração em min
Menu, refeição confeccionada, refeição pronta, aprox. 400 g	Recipiente aberto	600	5-10
Bebidas, 200 ml	Vidro Colocar uma colher no vidro	900	1-2
Bebidas, 500 ml	Vidro Colocar uma colher no vidro	900	2-4
Comida para bebés, p. ex., biberão de leite, 150 ml <sup>1</sup>	Colocar o biberão sem tetina ou tampa no fundo do aparelho	360	1-2
Sopa, 2 tigelas, cada. 175 g	Recipiente aberto	900	4-5
Sopa, 4 tigelas, cada. 175 g	Recipiente aberto	900	5-6
Fatias ou pedaços de carne com molho, p. ex., carne de vaca estufada, 500 g	Recipiente fechado	600	10-15
Guisado, 400 g	Recipiente fechado	600	5-10
Guisado, 800 g	Recipiente fechado	600	10-15
Legumes, 150 g <sup>2</sup>	Recipiente aberto	600	2-3
Legumes, 300 g <sup>2</sup>	Recipiente aberto	600	3-5

<sup>1</sup> Após o aquecimento, agite ou mexa bem. Controle a temperatura.

<sup>2</sup> Adicionar um pouco de água ao alimento.

## Cozinhar com micro-ondas

### Nota:

Indicações de preparação

- Utilize recipientes fechados próprios para micro-ondas. Para tapar também pode usar um prato ou uma cobertura para micro-ondas. Retire as refeições prontas da embalagem.
- Distribua os alimentos no recipiente de forma plana. Os alimentos planos levam menos tempo a cozinhar do que os mais altos.
- Deixe repousar os alimentos durante 1-2 minutos após o aquecimento.
- Os alimentos libertam calor para o recipiente. O recipiente pode ficar muito quente. Utilize pegas de cozinha.
- O sabor próprio dos alimentos permanece inalterado. Reduza no sal e temperos.

- Corte os legumes e as batatas em pedaços do mesmo tamanho. Por cada 100 g, adicione 1-2 colheres de sopa de água. Mexa de vez em quando.
- Adicione o dobro da quantidade de líquido ao arroz.

Prato	Acessório / recipiente	Potência do micro-ondas em W	Tempo de duração em min
Frango inteiro, fresco, sem miúdos, 1,3 kg	Recipiente fechado	600	30-35
Filete de peixe, fresco 400 g	Recipiente fechado	600	10-15
Legumes, frescos, 250 g	Recipiente fechado	600	5-10
Legumes, frescos, 500 g	Recipiente fechado	600	10-15
Batatas, 250 g	Recipiente fechado	600	8-10
Batatas, 500 g	Recipiente fechado	600	10-15
Arroz, 125 g + 250 ml de água	Recipiente fechado	1. 600 2. 180	1. 7-9 2. 15-20
Arroz, 250 g + 500 ml de água	Recipiente fechado	1. 600 2. 180	1. 8-10 2. 20-25
Doces, p. ex., pudim (instantâneo), 500 ml <sup>1</sup>	Recipiente fechado	600	5-8

<sup>1</sup> Entretanto, mexa 2-3 vezes com o batedor de arame.

### Pudim instantâneo

#### AVISO – Risco de queimaduras!

Os alimentos aquecidos emitem calor. Os recipientes podem ficar quentes.

- ▶ Use sempre uma pega de cozinha para retirar os recipientes ou acessórios do interior do aparelho.

1. Numa taça alta própria para micro-ondas, misture um pacote de pó para pudim com açúcar e um pouco de leite, de acordo com o indicado na embalagem, de modo a não deixar grumos.

2. Adicione o resto do leite e mexa mais uma vez.
3. Coloque a taça no interior do aparelho e feche a porta do aparelho.
4. Regule o aparelho em conformidade com as recomendações de regulação.
5. Mexa pela primeira vez após 3 minutos. Depois volte a mexer sempre a cada minuto até obter a consistência desejada.  
O tempo de duração depende da temperatura do leite e do recipiente usado.

### Pipocas de micro-ondas

#### Nota:

Indicações de preparação

- Utilize apenas um recipiente de vidro plano e resistente ao calor. Não utilize porcelana nem pratos muito fundos.
- Coloque o recipiente de vidro sempre sobre a grelha.
- Ajuste o tempo de duração em função da quantidade.
- Para que as pipocas não queimem, retire por breves instantes e agite o saco de pipocas após 1 minuto e 30 segundos. Atenção: está quente!

Prato	Acessório / recipiente	Potência do micro-ondas em W	Tempo de duração em min
Pipocas de micro-ondas, 100 g	Grelha Travessa de vidro	600	3-5

### Dicas para voltar a congelar, aquecer e cozinhar com micro-ondas

Tenha em atenção estas dicas para obter bons resultados ao descongelar, aquecer e cozinhar com micro-ondas.

Preocupação	Sugestão
O seu cozinhado está demasiado seco.	<ul style="list-style-type: none"> <li>▪ Reduza o tempo de duração ou selecione uma potência do micro-ondas inferior.</li> <li>▪ Adicione mais líquido e tape o alimento.</li> </ul>

Preocupação	Sugestão
Após o fim do tempo, o prato ainda não está descongelado, aquecido ou cozinhado.	Prolongue o tempo de duração. As quantidades maiores e os cozinhados altos necessitam de mais tempo.

Preocupação	Sugestão
Após o fim do tempo, o seu cozinhado ainda não está pronto no interior, embora esteja demasiado quente por fora.	<ul style="list-style-type: none"> <li>▪ Mexer de vez em quando.</li> <li>▪ Reduza a potência do micro-ondas e prolongue o tempo de duração.</li> </ul>
Após a descongelação, a sua carne ou aves ainda não está descongelada por dentro, embora já comece a ficar cozida por fora.	<ul style="list-style-type: none"> <li>▪ Reduza a potência do micro-ondas.</li> <li>▪ Vire várias vezes os alimentos descongelados grandes.</li> </ul>

### 17.3 Bolos e biscoitos

Recomendações de regulação para bolos e biscoitos. A temperatura e o tempo de cozedura dependem da qualidade e da quantidade de massa. Por isso, a tabela contém intervalos de referência. Experimente utilizar primeiro um valor mais baixo e, se necessário, da próxima vez regule um mais elevado. Uma temperatura mais baixa permite tostar os bolos de um modo uniforme.

#### Sugestões para cozer bolos









Reunimos para si algumas dicas para obter um bom resultado de cozedura.

#### Bolos na forma

##### Nota:















Indicações de preparação

- As recomendações de regulação aplicam-se à inserção dos alimentos no aparelho não pré-aquecido.
- Coloque a forma sempre no centro da grelha.
- Utilize um recipiente adequado para micro-ondas e resistente ao calor.
- As formas em metal só são adequadas para cozer sem micro-ondas.
- As mais adequadas são as formas escuras de metal.

Prato	Acessório / recipiente	Altura de engate	Tipo de aquecimento	Temperatura em °C	Potência do micro-ondas em watts	Tempo de duração em min.
Bolos batidos, simples <sup>1</sup>	Forma redonda baixa com abertura/de bolo inglês			170-180	90	40-50
Bolos de massa batida finos, p. ex., bolo de areia <sup>1</sup>	Forma redonda baixa com abertura/de bolo inglês			150-170	-	70-90
Base de tarte de massa batida	Forma de tarte			160-180	-	30-40
Bolo de fruta fino, de massa batida	Forma de mola ou forma redonda alta com abertura			170-190	90	30-45

<sup>1</sup> Deixe repousar o bolo no forno durante aprox. 20 minutos.

Problemas	Dica
O seu bolo deve crescer de modo uniforme.	<ul style="list-style-type: none"> <li>▪ Unte apenas o fundo da forma de mola.</li> <li>▪ Depois da cozedura, solte o bolo cuidadosamente da forma com uma faca.</li> </ul>
Bolos pequenos não devem ficar colados durante a cozedura.	Deixe uma distância mínima de 2 cm para cada pedaço de bolo. Desta forma, os bolos têm espaço suficiente para crescerem e tostarem a toda a volta.
Verifique se o bolo já está cozido.	Espete um palito na parte mais alta do bolo. Se a massa já não ficar colada ao palito, significa que o bolo está pronto.
Pretende fazer um bolo segundo uma receita própria.	Orienta-se pelas indicações nas tabelas para bolos semelhantes.
Utilize formas em silicone, vidro, plástico ou cerâmica.	<ul style="list-style-type: none"> <li>▪ A forma deve ser resistente ao calor até 250°C.</li> <li>▪ Nas formas referidas, o bolo ficará menos alourado.</li> <li>▪ Com o micro-ondas, o tempo de duração poderá ser mais curto do que o indicado na tabela.</li> </ul>

Prato	Acessório / recipiente	Altura de engate	Tipo de aquecimento	Temperatura em °C	Potência do micro-ondas em watts	Tempo de duração em min.
Pão de ló, 3 ovos	Forma de mo-la Ø 26 cm			170-180	-	30-40
Tarte de fruta ou queijo fresco batido com base de massa quebrada <sup>1</sup>	Forma de mo-la Ø 26 cm			170-180	180	35-45
Pizza	Tabuleiro redondo para pizzas			220-230	-	15-25
Tartes salgadas, p. ex., quiche	Forma de mo-la Ø 26 cm			200-220	-	50-70
Bolo de nozes	Forma de mo-la Ø 26 cm			170-180	90	30-35
Massa lêveda com cobertura húmida	Tabuleiro redondo para pizzas			170-190	-	55-65
Trança levedada com 500 g de farinha	Tabuleiro redondo para pizzas			170-190	-	35-45











<sup>1</sup> Deixe repousar o bolo no forno durante aprox. 20 minutos.

## Bolos pequenos

### Nota:

Indicações de preparação

- As recomendações de regulação aplicam-se à inserção dos alimentos no aparelho não pré-aquecido.
- Coloque a forma sempre no centro da grelha.
- As mais adequadas são as formas escuras de metal.

Prato	Acessório / recipiente	Altura de engate	Tipo de aquecimento	Temperatura em °C	Tempo de duração em min.
Bolachas	Tabuleiro redondo para pizzas			150-170	20-35
Macarons	Tabuleiro redondo para pizzas			110-130	35-45
Suspiros	Tabuleiro redondo para pizzas			100	80-100
Queques	Tabuleiro para queques na grelha			160-180	35-40
Folhados	Tabuleiro redondo para pizzas			190-200	35-45





## Pão e pãezinhos

### Nota:

Indicações de preparação

- As recomendações de regulação aplicam-se à inserção dos alimentos no aparelho não pré-aquecido.
- Coloque a forma sempre no centro da grelha.

- As mais adequadas são as formas escuras de metal.

Prato	Acessório / recipiente	Altura de engate	Tipo de aquecimento	Temperatura em °C	Tempo de duração em min.
Pão, 1,5 kg	Forma de bolo inglês			1. 230 2. 200-210	1. 10-15 2. 40-50
Pãezinhos, p. ex. pãezinhos de trigo	Tabuleiro redondo para pizzas			210-230	25-35

### Sugestões para continuar a cozer

Se algo não resultar durante a cozedura, encontrará aqui sugestões.

Problemas	Dica
O seu bolo desfez-se.	<ul style="list-style-type: none"> <li>Respeite os ingredientes e as instruções de preparação indicados na receita.</li> <li>Utilize menos líquido. Ou:</li> <li>Reduza a temperatura de cozedura em 10 °C e prolongue o tempo de cozedura.</li> </ul>
O seu bolo ficou demasiado seco.	Aumente a temperatura de cozedura em 10 °C e reduza o tempo de cozedura.
O bolo ficou demasiado claro.	<ul style="list-style-type: none"> <li>Verifique o nível de inserção e o acessório.</li> <li>Aumente a temperatura de cozedura em 10 °C. Ou:</li> <li>Prolongue o tempo de cozedura.</li> </ul>
O seu bolo ficou demasiado claro em cima e demasiado escuro em baixo.	Insira o bolo um nível acima.
O seu bolo ficou demasiado escuro em cima e demasiado claro em baixo.	<ul style="list-style-type: none"> <li>Insira o bolo um nível abaixo.</li> <li>Reduzir a temperatura de cozedura e prolongar o tempo de cozedura</li> </ul>
O seu bolo não ficou uniformemente tostado.	<ul style="list-style-type: none"> <li>Reduza a temperatura de cozedura.</li> <li>Corte o papel vegetal em conformidade.</li> <li>Coloque a forma ao centro.</li> <li>Forme bolos pequenos do mesmo tamanho e espessura.</li> </ul>

Problemas	Dica
O seu bolo está pronto por fora, mas ainda não ficou bem cozido por dentro.	<ul style="list-style-type: none"> <li>Reduza a temperatura de cozedura e prolongue o tempo de cozedura.</li> <li>Adicione menos líquido.</li> </ul> <p>Nos bolos com cobertura húmida:</p> <ul style="list-style-type: none"> <li>Coza previamente a massa da base.</li> <li>Polvilhe o fundo cozido com amêndoas ou pão ralado.</li> <li>Coloque a cobertura no fundo.</li> </ul>
O seu bolo não desenforma depois de virar a forma.	<ul style="list-style-type: none"> <li>Depois de cozer, deixe arrefecer o bolo 5 - 10 minutos.</li> <li>Descole cuidadosamente as bordas do bolo com uma faca.</li> <li>Vire novamente o bolo e cubra a forma várias vezes com um pano húmido e frio.</li> <li>Da próxima vez que cozer, unte a forma e polvilhe com pão ralado.</li> </ul>
Vêm-se faíscas entre a forma e a grelha.	<ul style="list-style-type: none"> <li>Verifique se a forma está limpa por fora.</li> <li>Mude a posição da forma no interior do aparelho.</li> <li>Continue a cozer sem micro-ondas e prolongue a duração da cozedura.</li> </ul>

### 17.4 Assar e grelhar

Recomendações de regulação para assar e grelhar  
A temperatura e o tempo de duração dependem da quantidade e da qualidade dos alimentos. Por isso, a tabela contém intervalos de referência. Experimente utilizar primeiro um valor mais baixo e, se necessário, da próxima vez regule um mais elevado.



## Assados em recipientes

Se confeccionar os alimentos nos recipientes, é mais fácil retirá-los do interior do aparelho e servi-los diretamente nos recipientes. Em caso de preparação num recipiente fechado, o interior do aparelho fica mais limpo.

### Notas gerais sobre assados em recipientes

- Utilize um recipiente adequado para micro-ondas e resistente ao calor.
- As assadeiras em metal só são adequadas para assar sem micro-ondas.
- Coloque o recipiente sobre a grelha.
- Verifique previamente se o recipiente que escolheu cabe no interior do aparelho.
- O melhor será usar recipientes de vidro. Coloque os recipientes de vidro quentes sobre uma base seca. Se a base estiver húmida ou fria, o vidro pode estalar.
- O recipiente pode ficar muito quente. Utilize pegas de cozinha para o retirar do aparelho.
- Respeite as indicações do fabricante do recipiente para assados.

### Recipiente aberto

Utilize uma assadeira alta.

### Recipiente fechado

- Utilize uma tampa adequada, que feche bem.
- No caso de carne, deve existir uma distância mínima de 3 cm entre os alimentos e a tampa. O volume da carne pode aumentar.
- A carne, as aves ou o peixe também podem ficar estaladiços se cozinhados numa assadeira fechada. Utilize, para o efeito, uma assadeira com tampa de vidro. Regule uma temperatura mais alta.

### AVISO – Risco de escaldadura!

Ao abrir a tampa depois de cozinhar, pode sair vapor muito quente. Dependendo da temperatura, o vapor pode não ser visível.

- ▶ Levante a tampa de modo a que o vapor quente possa sair para o outro lado.
- ▶ Mantenha as crianças afastadas.

### Notas

- Carne magra ou carne estufada
  - Deite líquido com aprox. 1/2 cm de altura no recipiente, p. ex., água, vinho, vinagre ou semelante. A quantidade de líquido depende do tipo de carne, do material do recipiente e da utilização ou não de uma tampa. Nas assadeiras de metal esmaltadas ou escuras, é necessário deitar mais líquido do que num recipiente de vidro. Adicione um pouco mais de líquido para estufar carne.
  - O líquido evapora-se ao assar. Se necessário, acrescente cuidadosamente líquido.
  - Decorrido metade do tempo, vire os pedaços de carne.
- Peixe
  - Para estufar peixe, deite no recipiente 1-3 colheres de sopa de líquido, p. ex., sumo de limão ou vinagre.

## Grelhar

Grelhe os alimentos que pretende que fiquem estaladiços.

- Grelhe sempre com a porta do aparelho fechada.
- Sem pré-aquecer.
- Utilize peças a grelhar com um peso e uma espessura idênticos. Deste modo, alouram uniformemente e ficam suculentas.
- Coloque as peças a grelhar diretamente sobre a grelha.
- Vire as peças a grelhar com uma pinça para grelhados. Se espetar um garfo na carne, esta perde suco e ficará seca.
- Deite sal nos alimentos a grelhar só depois de estarem grelhados. O sal retém a água da carne.

**Nota:** A carne escura, p. ex., de vaca, fica dourada mais depressa do que a carne clara, p. ex., de vitela ou de porco. Peças grelhadas de carne clara ou peixe ficam frequentemente pouco dourados à superfície. No entanto, o interior estará cozinhado e suculento. A resistência do grelhador está sempre a ligar-se e a desligar-se. É normal. A frequência depende da potência do grelhador regulada. Pode haver produção de fumo enquanto grelha.

### Dicas para assar e estufar

Tenha em atenção estas dicas para obter bons resultados ao assar e estufar.







Problemas	Dica
A carne magra não deve ficar ressequida.	■ Unte à vontade a carne com gordura ou recheie-a com tiras de bacon.
Pretende preparar um pedaço de carne para assar com courato.	■ Dê uns cortes em cruz no courato. ■ Primeiro, asse a carne com o courato virado para baixo.
Se possível, o interior do aparelho deve permanecer limpo.	■ Prepare os alimentos numa assadeira fechada a uma temperatura mais alta.
A carne deve permanecer quente e suculenta, p. ex., rosbife.	■ Quando o assado estiver pronto, deverá deixá-lo repousar durante 10 minutos, com o interior do aparelho fechado e desligado. Deste modo, o suco da carne ficará mais bem distribuído. No tempo de cozedura indicado não está contemplado o tempo de repouso. ■ Após a preparação, envolva os alimentos em folha de alumínio.

## Carne de vaca

### Nota:

Indicações de preparação

- As recomendações de regulação aplicam-se à inserção dos alimentos no aparelho não pré-aquecido.
- Decorrido metade do tempo, vire o rosbife e os bifes de vaca. Por fim, deixe repousar os alimentos durante mais cerca de 10 minutos.







Prato	Acessório / recipiente	Altura de engate	Tipo de aquecimento	Temperatura em °C / potência do grelhador	Potência do micro-ondas em watts	Tempo de duração em min.
Carne de vaca para estufar, aprox. 1 kg	Grelha Recipiente fechado			180-200	180	120-145
Rosbife, no ponto, aprox. 1 kg	Grelha Recipiente aberto			210-230	180	30-40
Bife de vaca, no ponto, 2-3 unidades, 2-3 cm de espessura, 200 g cada	Grelha Travessa de vidro			3	-	20-30

## Carne de porco

### Nota:

Indicações de preparação

- As recomendações de regulação aplicam-se à inserção dos alimentos no aparelho não pré-aquecido.
- Decorrido metade do tempo, vire o assado sem courato. Por fim, deixe repousar o assado durante mais cerca de 10 minutos.
- Coloque a carne para assar no recipiente com o courato virada para cima. Dê uns cortes no courato. Não vire o assado. Por fim, deixe repousar o assado durante mais cerca de 10 minutos.
- Vire os bifes do cachaço após 2/3 do tempo.

Prato	Acessório / recipiente	Altura de engate	Tipo de aquecimento	Temperatura em °C / potência do grelhador	Potência do micro-ondas em watts	Tempo de duração em min.
Carne para assar sem courato, p. ex., cachaço, aprox. 750 g	Grelha Recipiente fechado			220-230	180	40-50
Carne para assar com courato, p. ex., pá, aprox. 1 kg	Grelha Recipiente aberto			190-210	-	130-150
Bife do cachaço, 2-3 unidades, 2-3 cm de espessura	Grelha Travessa de vidro			3	-	25-35





## Outros pratos de carne

### Nota:

Indicações de preparação

- As recomendações de regulação aplicam-se à inserção dos alimentos no aparelho não pré-aquecido.
- Por fim, deixe o rolo de carne picada repousar no forno durante aprox. 10 minutos.

- Vire as salsichas após 2/3 do tempo.









Prato	Acessório / recipiente	Altura de engate	Tipo de aquecimento	Temperatura em °C / potência do grelhador	Potência do micro-ondas em watts	Tempo de duração em min.
Rolo de carne picada, aprox. 750 g	Grelha Recipiente aberto			180-200	600	15-20
Salsichas para grelhar, 4 a 6 unidades, aprox. 150 g cada	Grelha Travessa de vidro			3	-	25-35

## Aves

### Nota:

Indicações de preparação

- As recomendações de regulação aplicam-se à inserção dos alimentos no aparelho não pré-aquecido.
- Coloque frangos inteiros com o peito virado para baixo. Vire-os após metade do tempo.
- Coloque o frango em pedaços e o peito de pato com a pele virada para cima. Não vire os alimentos.
- Vire coxas de ganso após metade do tempo. Perfure a pele.





Prato	Acessório / recipiente	Altura de engate	Tipo de aquecimento	Temperatura em °C / potência do grelhador	Potência do micro-ondas em watts	Tempo de duração em min.
Frango, inteiro, aprox. 1,2 kg	Grelha Recipiente fechado			220-230	360	35-45
Frango em pedaços, aprox. 800 g	Grelha Recipiente aberto			210-230	360	20-30
Peito de pato, aprox. 500 g	Grelha Travessa de vidro			3	90	20-30
Peito de ganso, pernas de ganso, 700-900 g	Grelha Recipiente aberto			210-230	90	30-40

## Peixe

### Nota:

Indicações de preparação

- As recomendações de regulação aplicam-se à inserção dos alimentos no aparelho não pré-aquecido.
- Para grelhar, coloque o peixe inteiro, p. ex., salmão ou truta, no centro da grelha.
- Unte previamente a grelha com óleo.

Prato	Acessório / recipiente	Altura de engate	Tipo de aquecimento	Potência do grelhador	Tempo de duração em min.
Posta de peixe, 2-3 unidades, 150 g cada	Grelha Travessa de vidro			3	20-25
Peixe inteiro, 2-3 unidades, 300 g cada	Grelha Travessa de vidro			3	20-30

## Sugestões para a próxima vez que cozinhar

Se o assado não resultar de imediato, encontrará aqui sugestões.

### Problemas

O seu assado ficou demasiado escuro e a pele está queimada em alguns pontos.

### Dica

- Selecione uma temperatura mais baixa.
- Reduza a duração do assado.

Problemas	Dica
O seu assado ficou demasiado seco.	<ul style="list-style-type: none"> <li>Selecione uma temperatura mais baixa.</li> <li>Reduza a duração do assado.</li> </ul>
A crosta do seu assado ficou muito fina.	<ul style="list-style-type: none"> <li>Aumente a temperatura.</li> <li>Ou:</li> <li>Após o fim da duração do assado, ligue brevemente o grelhador.</li> </ul>
O molho do seu assado queimou.	<ul style="list-style-type: none"> <li>Escolha um recipiente mais pequeno.</li> <li>Adicione mais líquido durante o assado.</li> </ul>
O molho do seu assado ficou demasiado claro e aguado.	<ul style="list-style-type: none"> <li>Para que mais líquido evapore, escolha um recipiente maior.</li> <li>Adicione menos líquido durante o assado.</li> </ul>









Problemas	Dica
Ao estufar carne, esta fica esturricada.	<ul style="list-style-type: none"> <li>Verifique se o recipiente tem uma tampa adequada e se veda bem.</li> <li>Reduza a temperatura.</li> <li>Adicione líquido ao estufar.</li> </ul>
O seu assado está mal passado.	<ul style="list-style-type: none"> <li>Corte a carne.</li> <li>Prepare o molho no recipiente para assados.</li> <li>Coloque as fatias no molho.</li> <li>Termine a cozedura das fatias do assado com o micro-ondas.</li> </ul>

## 17.5 Soufflés, gratinados e tostas

### Nota:

Indicações de preparação

- As recomendações de regulação aplicam-se à inserção dos alimentos no aparelho não pré-aquecido.
- Para preparar soufflés e gratinados de batata, utilize uma forma de 4 a 5 cm de altura, resistente ao calor e adequada para micro-ondas.
- Deixe repousar soufflés ou gratinados no forno desligado durante 5 minutos.
- Toste as fatias.





Prato	Acessório / recipiente	Altura de engate	Tipo de aquecimento	Temperatura em °C / potência do grelhador	Potência do micro-ondas em watts	Tempo de duração em min.
Soufflé, doce, aprox. 1,5 kg	Recipiente aberto			140-160	360	25-30
Soufflé, salgado de ingredientes cozinhados, aprox. 1 kg	Recipiente aberto			150-170	600	20-25
Gratinado de batata à base de ingredientes crus, aprox. 1,1 kg	Recipiente aberto			210-220	600	20-25
Gratinar tostas, 4 unidades	Grelha			3	-	8-10











## 17.6 Produtos pré-confeccionados ultracongelados

### Nota:

Indicações de preparação

- Observe as indicações do fabricante na embalagem.
- As recomendações de regulação aplicam-se à inserção dos alimentos no aparelho não pré-aquecido.
- Não sobreponha batatas fritas, croquetes ou batatas salteadas e vire após metade do tempo.

Prato	Acessório / recipiente	Altura de engate	Tipo de aquecimento	Temperatura em °C	Potência do micro-ondas em watts	Tempo de duração em min.
Pizza com base de massa fina	Grelha			220-230	-	10-15
Baguete de pizza	Grelha			1. - 2. 220-230	1. 600 2. -	1. 2 2. 13-18

Prato	Acessório / recipiente	Altura de engate	Tipo de aquecimento	Temperatura em °C	Potência do micro-ondas em watts	Tempo de duração em min.
Batatas fritas	Tabuleiro redondo para pizzas			220-230	90	10-15
Croquetes	Tabuleiro redondo para pizzas			210-220	-	10-15
"Rösti", pastéis de batata	Tabuleiro redondo para pizzas			200-220	90	15-20
"Strudel"	Tabuleiro redondo para pizzas			220-230	-	20-30
Pratos de forno, p. ex., lasanha, aprox. 450 g	Recipiente fechado			220-230	600	10-15

## 17.7 Refeições de teste

Estas visões gerais foram elaboradas para institutos de ensaio, a fim de facilitar a verificação do aparelho de acordo com a norma EN 60350-1:2013 ou IEC 60350-1:2011 e a norma EN 60705:2012, IEC 60705:2010.

### Descongelar com micro-ondas

Prato	Acessório / recipiente	Altura de engate	Potência do micro-ondas em watts	Tempo de duração em min.
Carne, 500 g	Recipiente aberto	Base do forno	1. 180	1. 5
			2. 90	2. 10-15

### Cozinhar com micro-ondas

Recomendações de regulação para cozinhar refeições de teste com o micro-ondas.



Prato	Acessório / recipiente	Altura de engate	Potência do micro-ondas em watts	Tempo de duração em min.
Doce de ovos, 1 kg	Recipiente aberto	Base do forno	1. 600	1. 10-13
			2. 180	2. 20-30
Bolo simples, 475 g	Recipiente aberto	Base do forno	600	8-10
Rolo de carne picada, 900 g	Recipiente aberto	Base do forno	18-23	18-23





### Cozinhar em combinação com micro-ondas

#### Nota:

Indicações de preparação









- Utilize um recipiente alto para o frango.
- Coloque o frango com peito virado para baixo. Vire-os após metade do tempo.

Prato	Acessório / recipiente	Altura de engate	Tipo de aquecimento	Temperatura em °C	Potência do micro-ondas em watts	Tempo de duração em min.
Gratinado de batata	Grelha Recipiente aberto			210-220	600	20-25

Prato	Acessório / recipiente	Altura de engate	Tipo de aquecimento	Temperatura em °C	Potência do micro-ondas em watts	Tempo de duração em min.
Bolos	Grelha Recipiente aberto			190-200	180	20-27
Frango	Grelha Recipiente aberto			190	360	30-45





## Cozer

**Nota:** As recomendações de regulação aplicam-se à inserção dos alimentos no aparelho não pré-aquecido.

Prato	Acessório / recipiente	Altura de engate	Tipo de aquecimento	Temperatura em °C	Tempo de duração em min.
Pão de ló de água	Grelha Forma de mola Ø 26 cm			170-180	30-40
Bolo de maçã coberto	Grelha Forma de mola com Ø 20 cm			170-190	80-100
Biscoitos	Travessa de vidro			160-170	30-35
Bolinhos	Travessa de vidro			160-170	25-30

## Grelhar

**Nota:** Vire os hambúrgueres de vaca após metade do tempo.

Prato	Acessório / recipiente	Altura de engate	Tipo de aquecimento	Potência do grelhador	Tempo de duração em min.
Dourar tostas	Grelha			3	4-5
Hambúrguer de vaca, 9 unidades	Grelha Travessa de vidro			3	35-45

# 18 Instruções de montagem

Respeite estas informações durante a instalação do aparelho.



mm

## 18.1 Âmbito de fornecimento

Depois de desembalar o aparelho, há que verificar todas as peças quanto a danos de transporte e se o material fornecido está completo.

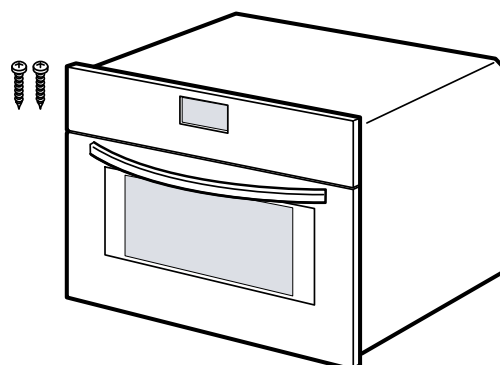

## 18.2 Montagem segura

Respeite estas indicações de segurança quando montar o aparelho.

- Só com uma montagem especializada e em conformidade com as instruções de montagem, pode ser garantida a segurança durante a utilização. O instalador é responsável pelo funcionamento correto no local de montagem.
- Não utilize o puxador da porta para o transporte ou montagem.
- Examine o aparelho depois de o desembalar. Se forem detetados danos de transporte, não ligue o aparelho.
- Remova a embalagem e as películas auto-colantes do interior do aparelho e da porta antes da colocação em funcionamento.
- Observe as fichas de montagem para a instalação de acessórios.
- Os móveis de embutir têm de ser resistentes a temperaturas até 95 °C e as frentes dos móveis adjacentes até 70 °C.
- Não monte o aparelho atrás de uma porta decorativa ou porta de móvel. Há risco de aquecimento excessivo.
- Realize os trabalhos de recorte no móvel antes da colocação do aparelho. Remova as aparas. A função dos componentes eléctricos pode ser prejudicada.
- Os aparelhos apenas podem ser ligados por técnicos concessionados. A garantia cessa em caso de danos provocados por uma ligação incorreta.

### AVISO – Risco de ferimentos!

As peças que ficam acessíveis durante a montagem podem ter arestas afiadas e originar ferimentos de corte.

- ▶ Use luvas de proteção.

### AVISO – Risco de incêndio!

A utilização de extensões do cabo elétrico e de adaptadores não homologados é perigosa.

- ▶ Não utilize cabos de extensão ou tomadas múltiplas.
- ▶ Utilize exclusivamente adaptadores e cabos elétricos homologados pelo fabricante.
- ▶ Se o cabo elétrico for demasiado curto e não estiver disponível um cabo elétrico mais comprido, contacte um especialista em eletricidade para adaptar a instalação doméstica.

## ATENÇÃO!

Transportar o aparelho pela pega da porta pode partir a pega. A pega da porta não suporta o peso do aparelho.

- ▶ Não transporte nem segure o aparelho pela pega da porta.

## 18.3 Ligação elétrica

Para poder efetuar a ligação elétrica do aparelho em segurança, respeite estas indicações.

- O aparelho corresponde à classe de proteção I e apenas pode ser operado com ligação de condutor de proteção.
- A proteção tem de ser garantida de acordo com a indicação de potência presente na placa de características e com as normas locais.
- O aparelho tem de estar desligado da corrente durante a realização de qualquer trabalho de montagem.

### Ligar o aparelho eletricamente com ficha de contacto de proteção

**Nota:** O aparelho deve ser ligado apenas a uma tomada de contacto de segurança instalada em conformidade com as normas.

- ▶ Ligue a ficha elétrica do aparelho a uma tomada na proximidade do aparelho.  
Com o aparelho montado, a ficha elétrica do cabo de ligação elétrica tem de estar facilmente acessível. Se não for possível um acesso fácil à ficha da tomada, é necessário montar na instalação elétrica fixa um dispositivo de seccionamento omipolar em conformidade com as regras de instalação.

### Ligação elétrica do aparelho sem ficha de contacto de proteção

**Nota:** O aparelho apenas pode ser ligado por técnicos concessionados. A garantia cessa em caso de danos provocados por uma ligação incorreta.

Na instalação elétrica fixa tem de estar montado um dispositivo de seccionamento em conformidade com as regras de instalação.

1. Identificar os condutores de fase e neutro ("zero") da tomada de ligação.  
O aparelho poderá sofrer danos se a ligação for efetuada incorretamente.
2. Tensão, ver placa de características.
3. Ligue os fios do cabo de ligação à rede elétrica respeitando as cores:
  - verde/amarelo = condutor de proteção 
  - azul = condutor neutro ("zero")
  - castanho = fase (condutor externo)

## 18.4 Móveis embutidos

Este aparelho destina-se apenas à montagem embutida. Este aparelho não foi concebido como aparelho de mesa ou para utilização no interior de um armário. O armário de embutir não deve possuir uma parede traseira por trás do aparelho. Entre a parede e a base do armário ou a parede traseira do armário localizado por cima tem que existir uma distância mínima de 35 mm.

O armário de embutir tem de ter uma abertura de ventilação de 50 cm<sup>2</sup> na parte frontal. Para o efeito, corte o rodapé ou aplique uma grelha de ventilação. Não cubra as grelhas de ventilação nem os orifícios de aspiração.

### 18.5 Montagem num armário vertical

Respeite as medidas de montagem e as distâncias de segurança no armário vertical.

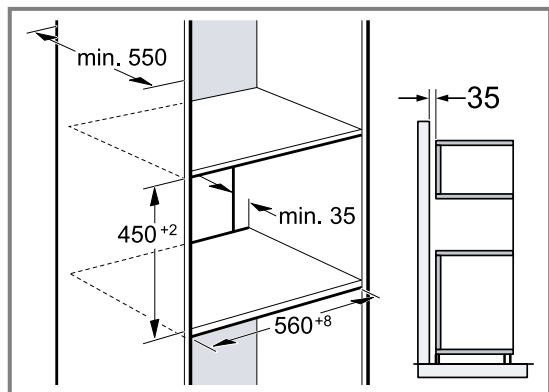

Para a ventilação do aparelho, os fundos falso devem apresentar um recorte para ventilação. Se, para além das paredes traseiras do elemento, o armário vertical tiver uma outra parede traseira, esta deve ser removida. Montar o aparelho a uma altura máxima que permita retirar os acessórios sem problemas.

### 18.6 Montagem de dois aparelhos sobrepostos

O seu aparelho também pode ser montado por cima ou por baixo de outro aparelho. Respeite as medidas e as instruções de montagem ao montar em posição sobreposta.

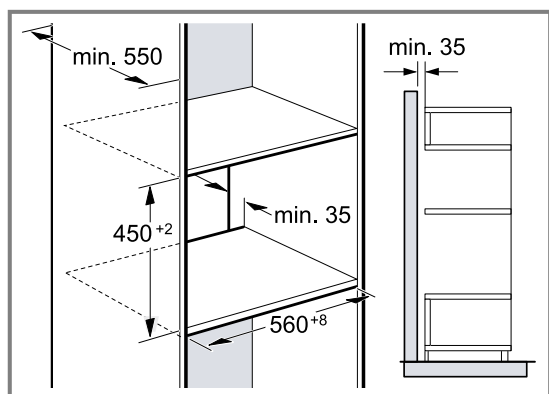

Para a ventilação dos aparelhos, os fundos falso devem apresentar um recorte para ventilação. Para garantir uma ventilação suficiente de ambos os aparelhos é necessária uma abertura de ventilação de no mín. 200 cm<sup>2</sup> na área do rodapé. Para o efeito, corte o rodapé ou aplique uma grelha de ventilação.

É necessário garantir uma renovação do ar de acordo com o desenho.

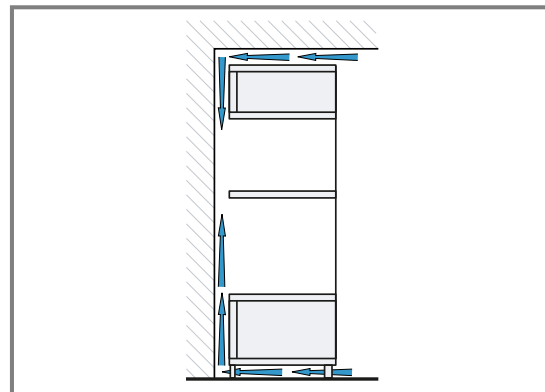

Monte os aparelhos a uma altura máxima que permita retirar os acessórios sem problemas.

### 18.7 Montagem por baixo de uma bancada de trabalho

Respeite as medidas de montagem e as distâncias de segurança ao montar por baixo de uma bancada de trabalho.

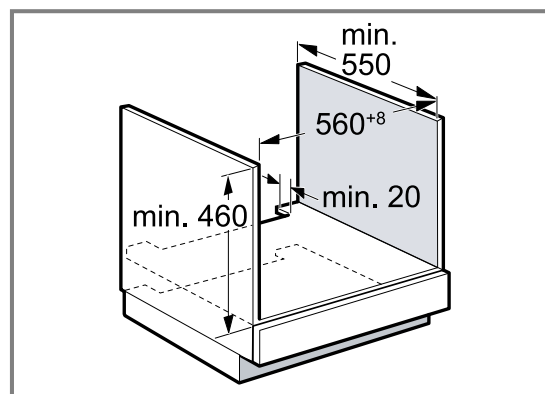

Para a ventilação do aparelho, o fundo falso deve apresentar um recorte para ventilação. A bancada tem de ser fixada no móvel de embutir. Respeite as instruções de montagem eventualmente existentes da placa de cozinhar. Deve respeitar instruções de montagem nacionais divergentes da placa de cozinhar. Para garantir uma ventilação suficiente do aparelho é necessária uma abertura de ventilação de no mín. 100 cm<sup>2</sup>. Por exemplo, corte o rodapé ou aplique uma grelha de ventilação.

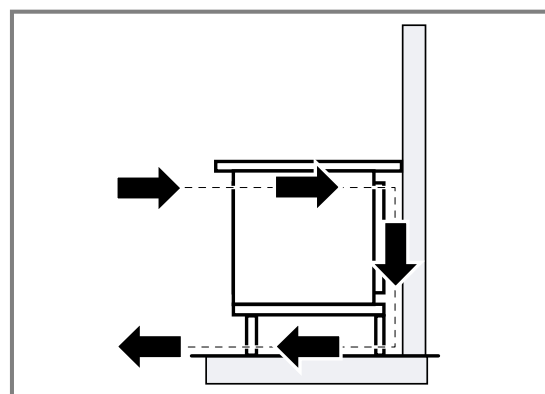



### 18.8 Montagem por baixo de uma placa de cozinhar

Se o aparelho for montado por baixo de uma placa de cozinhar, têm de ser respeitadas medidas mínimas; se for o caso, inclusivamente a estrutura inferior.

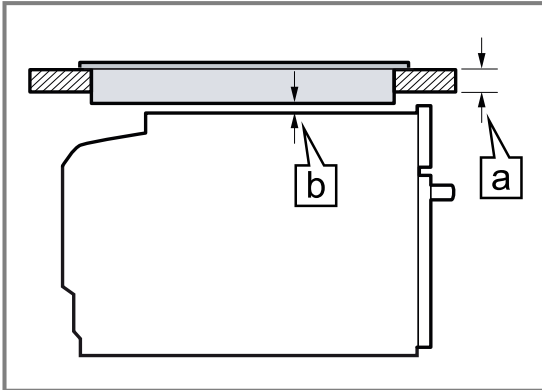

Com base na distância mínima necessária **[a]** resulta a espessura mínima da bancada **[a]**.

Tipo de placa de cozinhar	<b>[a]</b> saliente, em mm	<b>[a]</b> plana à superfície, em mm	<b>[b]</b> em mm
Placa de indução	45	46	5
Placa de cozinhar por indução de superfície integral	55	56	5
Placa a gás	35	46	5 <sup>1</sup>
Placa elétrica	35	38	2

<sup>1</sup> Deve respeitar instruções de montagem nacionais divergentes da placa de cozinhar.

Respeite as instruções de montagem da placa de cozinhar.

### 18.9 Montagem de canto

Respeite as medidas de montagem e as distâncias de segurança na montagem de canto.

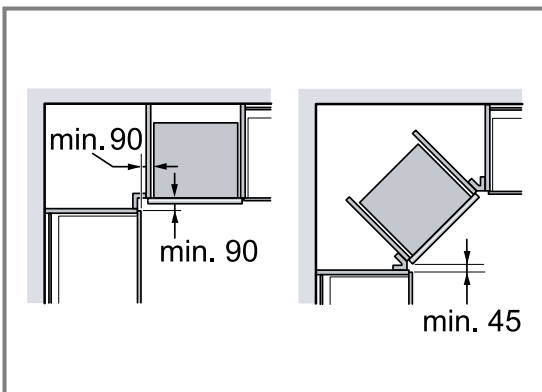

### 18.10 Montar o aparelho

1. Alinhe o aparelho ao centro.

2. Aparafuse o aparelho ao móvel.

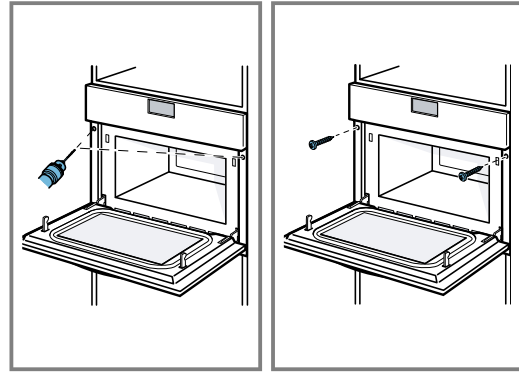

### 18.11 Em cozinhas sem puxadores com puxador tipo friso vertical:

1. Aplicar de ambos os lados uma peça de enchimento adequada para cobrir possíveis arestas afiadas e assegurar uma montagem segura.

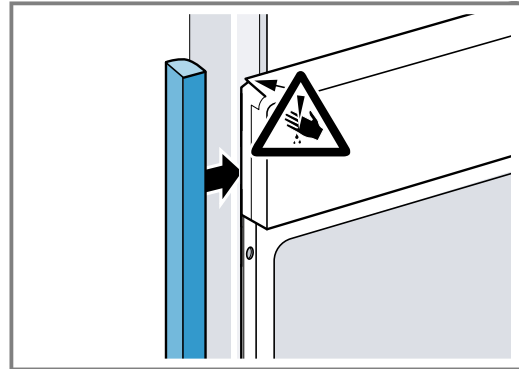

2. Fixar a peça de enchimento no móvel.

3. Furar previamente a peça de enchimento e o móvel, de modo a estabelecer uma união roscada.

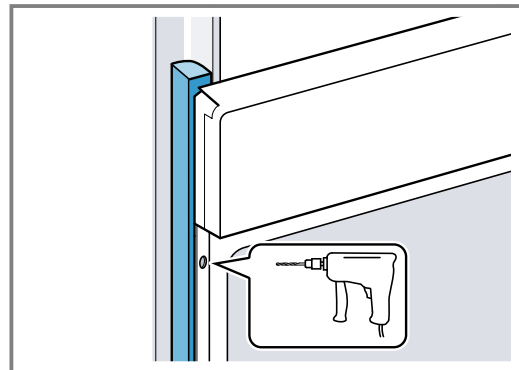

4. Fixar o aparelho com um parafuso adequado.

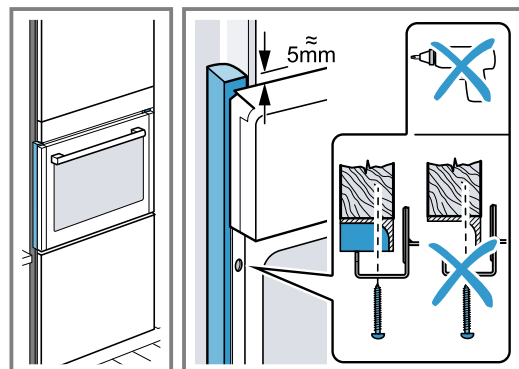

### **18.12 Desmontar o aparelho**

1. Desligue o aparelho da corrente.
2. Desaperte os parafusos de fixação.
3. Levante ligeiramente o aparelho e retire-o completamente para fora.

# İçindekiler tablosu

## KULLANIM KILAVUZU

1	Güvenlik.....	123
2	Maddi hasarların önlenmesi.....	127
3	Çevrenin korunması ve tasarruf.....	128
4	Cihazı tanıma.....	129
5	Aksesuar.....	132
6	İlk Kullanım öncesi.....	132
7	Temel Kullanım.....	133
8	Mikrodalga.....	134
9	Otomatik program.....	136
10	Zaman fonksiyonları.....	138
11	Çocuk kilidi.....	139
12	Temel ayarlar.....	139
13	Cihazı temizleme ve bakımını yapma.....	140
14	Arızaları giderme.....	142
15	Atığa verme.....	143
16	Müşteri hizmetleri.....	144
17	Pişirme önerileri.....	144
18	MONTAJ KILAVUZU.....	156
18.2	Güvenli montaj.....	157

## 1 Güvenlik

Aşağıdaki güvenlik ile ilgili uyarıları dikkate alınız.

### 1.1 Genel uyarılar

- Bu kılavuzu dikkatlice okuyunuz.
- Kılavuzu ve ürün bilgilerini, ileride kullanmak için veya cihazın muhtemel bir sonraki sahibi için saklayın.
- Nakliye hasarı varsa cihaz bağlantılarını kurmayınız.

### 1.2 Amaca uygun kullanım

Sadece eğitimli bir uzman personel soket olmadan cihazların bağlantısını yapabilir. Hatalı bağlantıdan kaynaklanan hasarlarda garanti hakkı ortadan kalkar.

Sadece montaj kılavuzuna göre yapılmış uzmanca bir kurma sayesinde, kullanım güvenliği garanti edilmiş olur. Yerleşim yerinde cihazın sorunsuz çalışmasından montaj yapan sorumludur.

Cihazı sadece şu amaçla kullanınız:

- yiyecek ve içecek hazırlamak için kullanın.
- evde ve benzeri uygulamalarda, örneğin: Mağazada, ofiste ve diğer ticari alanlarda çalışanlar için mutfaklarda; çiftliklerde; otel ve diğer yaşam alanlarındaki müşterilerde; kahvaltılık pansiyonlarında.
- deniz seviyesinden en fazla 4000 m yüksekliğe kadar kullanın.

Bu cihaz EN 55011 veya CISPR 11 standardına uygundur. Ürün sınıflandırması Grup 2, Sınıf B biçimindedir. Grup 2, mikrodalgaların besin maddelerinin ısıtılması amacıyla üretildiğini göstermektedir. Sınıf B ise, cihazın ev içi kullanıma uygun olduğunu göstermektedir.

### 1.3 Kullanıcı grubu konusunda kısıtlama

Bu cihaz, 15 yaşında ve daha büyük çocuklar tarafından, fiziksel, algısal veya zihinsel yetenekleri düşük kişiler veya yeterli tecrübesi ve / veya bilgisi olmayan kişiler tarafından ancak denetim altında veya cihazın güvenli kullanımı ve buna bağlı tehlikeleri anlamış olmaları şartıyla kullanılabilir.

Çocukların cihaz ile oynamasına izin vermemeniz.

Temizleme ve kullanıcının yapabileceği bakım işleri çocuklar tarafından yapılmamalıdır; 15 yaşında veya daha büyük çocukların, bir yetişkin gözetimi altında olmaları şartıyla bu işlemleri yapmalarına izin verilebilir.

8 yaşından küçük çocukları cihazdan ve bağlantı kablosundan uzak tutun.

### 1.4 Emniyetli kullanım

Aksesuar her zaman pişirme bölümünün içine doğru şekilde itilmelidir.

→ "Aksesuar", Sayfa 132

### **⚠ UYARI – Yangın tehlikesi!**

Pişirme bölümünün üzerine koyulan yanıcı cisimler alev alabilir.

- ▶ Yanıcı cisimler asla pişirme bölümünde muhafaza edilmemelidir.
- ▶ Duman çıkmaya başlarsa cihaz kapatılmalı veya fişi çekilmeli ve ortaya çıkabilecek olası alevleri havasız bırakarak söndürmek için kapak kapalı tutulmalıdır.

Sıvı yemek artıkları, yağ ve et suyu tutuşabilir.

- ▶ İşletim öncesinde kaba kirler pişirme bölümünden, ısıtıcı parçalardan ve aksesuarlardan temizlenmelidir.

Cihaz kapağının açılması sırasında bir hava akımı ortaya çıkar. Pişirme kağıdı ısıtma elemanlarına temas edebilir ve tutuşabilir.

- ▶ Ön ısıtma ve pişirme sırasında pişirme kağıdı kesinlikle aksesuarın üzerine rastgele yerleştirilmemelidir.
- ▶ Pişirme kağıdı her zaman uygun ölçüde kesilmeli ve üzerine bir kap veya kek kalıbı yerleştirilmelidir.

Cihazın aşırı ısınması yangına neden olabilir. Eğer cihaz bir dekor veya mobilya kapısının arkasına monte edildiyse, çalışma sırasında kapalı dekor veya mobilya kapağına ısı yoğunlaşır.

- ▶ Cihaz yalnızca dekor veya mobilya kapağı açıkken çalıştırılabilir.

### **⚠ UYARI – Yanma tehlikesi!**

Cihaz ve dokunulabilir kısımları kullanım esnasında sıcaktır.

- ▶ Sıcak bileşenlere dokunmaktan kaçınmaya dikkat edilmelidir.
- ▶ 8 yaşın altındaki çocuklar uzak tutulmalıdır. Aksesuar veya kap çok ısınır.
- ▶ Sıcak aksesuar veya kaplar daima bir mutfak eldiveniyle pişirme bölümünden çıkarılmalıdır.

Alkol buharı sıcak pişirme bölümünde tutuşabilir. Cihaz kapağı kendiliğinden açılabilir. Sıcak buhar ve alev dışarı çıkabilir.

- ▶ Yiyeceklerde sadece küçük bir miktar yüksek oranda alkol içeren içecek kullanılmalıdır.
- ▶ Seyreltilmemiş alkollü içecekleri (hacmen  $\geq 15$ ) ısıtmayınız (örn. yiyeceklerin üzerine dökmek için).
- ▶ Cihaz kapağını dikkatle açınız.

### **⚠ UYARI – Haşlanma tehlikesi!**

Çalıştırma sırasında temas edilen yerler sıcak olur.

- ▶ Kesinlikle sıcak yerlere dokunulmamalıdır.
  - ▶ Çocuklar uzak tutulmalıdır.
- Cihaz kapısının açılması sırasında sıcak buhar çıkışı olabilir. Sıcaklık durumuna göre buhar görünmeyebilir.

- ▶ Cihaz kapağı dikkatlice açılmalıdır.
- ▶ Çocuklar uzak tutulmalıdır.

Pişirme bölümündeki su nedeniyle sıcak su buharı ortaya çıkabilir.

- ▶ Sıcak pişirme bölümüne kesinlikle su dökülmemelidir.

### **⚠ UYARI – Yaralanma tehlikesi!**

Cihaz kapağı camlarındaki çizikler zamanla çatlağa dönüşebilir.

- ▶ Cihaz kapağındaki camı temizlemek için aşındırıcı veya keskin metal kazıyıcı kullanılmamalıdır, aksi takdirde yüzeyler çizilebilir.

Cihaz kapağının menteşeleri, kapağı açıp kapatma sırasında hareket eder ve bu sırada sıkışabilirler.

- ▶ Menteşelerin olduğu bölüm tutulmamalıdır.
- Cihaz kapağının içindeki parçaların kenarları sivri olabilir.

- ▶ Koruyucu eldiven kullanınız.

Alkol buharı sıcak pişirme bölümünde tutuşabilir ve cihaz kapağı kendiliğinden açılabilir ve bazı durumlarda yerinden çıkarak düşebilir. Kapak camları patlayabilir ve parçalanabilir.

→ "Maddi hasarların önlenmesi", Sayfa 127

- ▶ Yiyeceklerde sadece küçük bir miktar yüksek oranda alkol içeren içecek kullanılmalıdır.
- ▶ Seyreltilmemiş alkollü içecekleri (hacmen  $\geq 15$ ) ısıtmayınız (örn. yiyeceklerin üzerine dökmek için).
- ▶ Cihaz kapağını dikkatle açınız.

### **⚠ UYARI – Elektrik çarpması tehlikesi!**

Usulüne uygun olmayan onarımlar tehlikelidir.

- ▶ Sadece bunun eğitimini almış uzman personel cihazda onarımlar yapabilir.
- ▶ Cihazın onarımı sırasında sadece orijinal yedek parçalar kullanılmalıdır.
- ▶ Bu cihazın elektrik kablosu zarar görmüşse tehlikenin önlenmesi için, üretici, müşteri hizmetleri veya benzer kalifikasyona sahip bir kişi tarafından değiştirilmelidir.

Hasarlı bir elektrik kablosu izolasyonu tehlike teşkil eder.

- ▶ Şebeke bağlantı kablosunun cihazın sıcak parçaları veya ısı kaynakları ile temas etmesine asla izin vermeyiniz.
- ▶ Şebeke bağlantı kablosunun keskin uçlar veya kenarlar ile temas etmesine asla izin vermeyiniz.
- ▶ Şebeke bağlantı kablosunu asla bükmeyiniz, ezmeyiniz veya değiştirmeyiniz.

Cihaza nem girmesi elektrik çarpmasına neden olabilir.

- ▶ Cihazı temizlemek için buharlı temizleyiciler veya yüksek basınçlı temizleyiciler kullanmayın.

Kendisi veya şebeke bağlantı kablosu hasar görmüş olan bir cihaz tehlikelidir.

- ▶ Hasarlı cihazlar kesinlikle kullanılmamalıdır.
- ▶ Yüzeyi çatlaklı olan veya kırık olan bir cihazı kesinlikle kullanmayın.
- ▶ Cihazı elektrik şebekesinden ayırmak için kesinlikle şebeke bağlantı kablosundan tutularak çekilmemelidir. Her zaman şebeke bağlantı kablosunun fişinden tutularak çekilmelidir.
- ▶ Cihaz veya şebeke bağlantı kablosu arızalıysa fiş derhal çekilmeli veya sigorta kutusundan sigorta kapatılmalıdır.
- ▶ Müşteri hizmetlerini arayınız. → Sayfa 144

### ⚠ UYARI – Boğulma tehlikesi!

Çocuklar ambalaj malzemelerini başlarının üzerine geçirebilir ve ambalaj malzemesine dolanarak boğulabilir.

- ▶ Ambalaj malzemesini çocuklardan uzak tutun.
- ▶ Çocukların ambalaj malzemeleri ile oynamasına izin vermeyin.

Çocuklar küçük parçaları soluyabilir veya yutabilir ve bunun sonucunda boğulabilir.

- ▶ Küçük parçaları çocuklardan uzak tutun.
- ▶ Çocukların küçük parçalarla oynamasına izin vermeyin.

## 1.5 Mikroalga

ÖNEMLİ GÜVENLİK UYARILARI - DİKKATLE OKUYUNUZ VE DAHA SONRA KULLANMAK İÇİN SAKLAYINIZ

### ⚠ UYARI – Yangın tehlikesi!

Cihazın usulüne uygun kullanılmaması tehlikelidir ve hasara neden olabilir. Örneğin ısınmış terlikler, çekirdek veya tahıl yastıkları saatler sonra da tutuşabilir.

- ▶ Yiyecekler veya kıyafetler kesinlikle cihazda kurutulmamalıdır.
- ▶ Terlikler, çekirdek veya tahıl yastıkları, süngerler, nemli temizleme bezleri veya benzeri cisimler kesinlikle cihazda ısıtılmamalıdır.
- ▶ Cihaz yalnızca yiyecek ve içecek hazırlamak için kullanılmalıdır.

Yiyecekler ve ambalajları ve kapları alev alabilir.

- ▶ Yiyecekler kesinlikle sıcak tutan ambalajlarda ısıtılmamalıdır.
- ▶ Yiyecekler kesinlikle plastik, kağıt veya diğer yanıcı malzemelerden üretilmiş kaplarda gözetimsiz olarak ısıtılmamalıdır.
- ▶ Kesinlikle aşırı yüksek bir mikrodalga kademesi veya süresi ayarlamayınız. Bu kullanım kılavuzundaki talimatlara uyulmalıdır.
- ▶ Yiyecekler kesinlikle mikrodalgada kurutulmamalıdır.
- ▶ Örneğin ekmek gibi su oranı düşük yiyecekler kesinlikle yüksek mikrodalga kademesinde ve çok uzun süre buz çözme veya ısıtma işlemine tabi tutulmamalıdır.

Yemeklik yağ tutuşabilir.

- ▶ Mikroalga ile kesinlikle yalnızca yemeklik yağ ısıtılmamalıdır.

### ⚠ UYARI – Patlama tehlikesi!

İçinde sıvı veya diğer gıda maddeleri bulunan sıkıca kapatılmış kaplar kolayca patlayabilir.

- ▶ Sıvılar veya diğer gıda maddeleri kesinlikle sıkıca kapatılmış kaplarda ısıtılmamalıdır.

### ⚠ UYARI – Yanma tehlikesi!

Sert kabuklu veya derili gıda maddeleri ısıtma işlemi sırasında veya sonrasında patlayabilir.

- ▶ Kabuklu yumurtalar asla pişirilmemeli veya katı pişirilmiş yumurtalar kabuğuyla ısıtılmamalıdır.
- ▶ Kabuklu deniz ürünleri pişirilmemelidir.
- ▶ Bardakta pişecek yumurtalarda veya sahanda yumurtada önce yumurtanın sarısı delinmelidir.
- ▶ Örneğin elma, domates, patates veya sosis gibi sert kabuklu veya derili yiyeceklerde kabuk patlayabilir. Bu tür gıda maddelerini

ısıtmadan önce kabuklarında veya derilerinde bir delik açılmalıdır.

Bebek mamasında ısı eşit oranda dağılmaz.

- ▶ Bebek maması kesinlikle kapalı kap içerisinde ısıtılmamalıdır.
- ▶ Kapak veya emzik her zaman çıkarılmalıdır.
- ▶ Mama ısıtıldıktan sonra iyice karıştırılmalı veya çalkalanmalıdır.
- ▶ Mama çocuğa verilmeden önce sıcaklık kontrol edilmelidir.

Isıtılan yemekler etrafa ısı yayar. Kap ısınabilir.

- ▶ Kap veya aksesuar her zaman bir mutfak eldiveniyle pişirme bölümünden çıkarılmalıdır.

Hava geçirmeyecek şekilde paketlenmiş gıdalarda ambalaj patlayabilir.

- ▶ Ambalaj üzerindeki bilgileri daima dikkate alınız.
- ▶ Yiyecekleri pişirme bölümünden daima fırın eldivenleri ile çıkarınız.

Çalıştırma sırasında temas edilen yerler sıcak olur.

- ▶ Kesinlikle sıcak yerlere dokunulmamalıdır.
- ▶ Çocuklar uzak tutulmalıdır.

Cihazın usulüne uygun şekilde kullanılmaması tehlikelidir. Örneğin aşırı ısınan terlikler, çekirdek veya tahıl yastıkları, süngerler, nemli temizleme bezleri ve benzeri cisimler yangınlara neden olabilir.

- ▶ Yiyecekler veya kıyafetler kesinlikle cihazda kurutulmamalıdır.
- ▶ Terlikler, çekirdek veya tahıl yastıkları, süngerler, nemli temizleme bezleri veya benzeri cisimler kesinlikle cihazda ısıtılmamalıdır.
- ▶ Cihaz yalnızca yiyecek ve içecek hazırlamak için kullanılmalıdır.

### ⚠ UYARI – Haşlanma tehlikesi!

Sıvıların ısıtılması esnasında kaynama gecikebilir. Yani, sıvılar kaynama sıcaklığına ulaşır ancak bu sırada standart buhar kabarcıkları yükselmez. Hazne hafifçe sallansa bile dikkatli olunması önerilir. Sıcak sıvı aniden taşabilir ve sıçrayabilir.

- ▶ Isıtma işlemi sırasında kabın içerisine daima bir kaşık koyulmalıdır. Böylece kaynama gecikmesi engellenir.

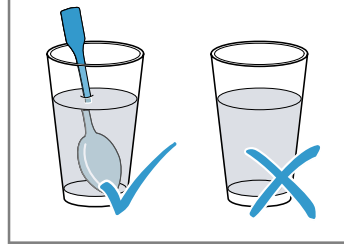

### ⚠ UYARI – Yaralanma tehlikesi!

Uygun olmayan kaplar kırılabilir. Porselen ve seramik kapların kulplarının ve kapaklarının içinde çok küçük delikler olabilir. Bu deliklerin arkasında bir boşluk bölümü yer almaktadır. Boşluk bölümüne giren nem, kabın çatlamasına neden olabilir.

- ▶ Sadece mikrodalga fırına uygun kaplar kullanılmalıdır.

Metalden üretilen kaplar ve tencereler veya metal içeren kaplar sadece mikrodalganın kullanılması sırasında kıvılcım oluşumuna neden olabilir. Cihaz hasar görebilir.

- ▶ Sadece mikrodalganın kullanılması sırasında asla metal kaplar kullanmayınız.
- ▶ Sadece mikrodalgaya uygun kaplar veya mikrodalga fonksiyonunu başka bir ısıtma türüyle kombine olarak kullanınız.

### ⚠ UYARI – Elektrik çarpması tehlikesi!

Cihaz yüksek gerilimle çalışmaktadır.

- ▶ Gövde kesinlikle çıkarılmamalıdır.

### ⚠ UYARI – Ciddi sağlık tehlikesi!

Yetersiz temizlik, cihazın yüzeyine zarar verebilir, kullanım ömrünü kısaltabilir ve mikrodalga enerjisi sızıntısı gibi tehlikeli durumlara yol açabilir.

- ▶ Cihaz düzenli olarak temizlenmeli ve gıda maddesi kalıntıları derhal temizlenmelidir.
- ▶ Pişirme bölümü, kapak contası, kapak ve kapak yuvası daima temiz tutulmalıdır.  
→ "Cihazı temizleme ve bakımını yapma", Sayfa 140

Pişirme bölümü kapısı veya kapı contası hasarlı ise cihaz kesinlikle çalıştırılmamalıdır. Mikrodalga enerjisi dışarı çıkabilir.

- ▶ Pişirme bölümü kapağı, kapak contası veya kapağın plastik çerçevesi hasarlı ise cihaz kesinlikle çalıştırılmamalıdır.
- ▶ Sadece müşteri hizmetleri tarafından onarılmalıdır.

Gövde kapağı olmayan cihazlarda mikrodalga enerjisi dışarı çıkar.

- ▶ Gövde kapağını kesinlikle çıkarılmamalıdır.
- ▶ Bakım ve onarım işleri için müşteri hizmetleriyle iletişime geçilmelidir.

## 2 Maddi hasarların önlenmesi

### 2.1 Genel

#### DİKKAT!

Alkol buharı sıcak pişirme bölümünde tutuşabilir ve cihazda kalıcı hasarlara neden olabilir. Patlama nedeniyle cihaz kapağı kendiliğinden açılabilir ve bazı durumlarda yerinden çıkarak düşebilir. Kapak camları patlayabilir ve parçalanabilir. Oluşan vakum nedeniyle pişirme bölümünün şekli içeriye doğru büyük ölçüde bozulabilir.

- ▶ Seyreltilmemiş alkollü içecekleri (hacmen  $\geq$ %15) ısıtmayınız (örn. yiyeceklerin üzerine dökmek için).

Pişirme bölümünde su bulunması halinde su buharı oluşur. Sıcaklık değişimi nedeniyle hasarlar meydana gelebilir.

- ▶ Sıcak pişirme bölümüne kesinlikle su dökülmemelidir.

Pişirme bölümünde uzun süreli nem korozyona neden olur.

- ▶ Her pişirme işleminden sonra yoğuşma suyu temizlenmelidir. Yüksek sıcaklıklarla yapılan çalışmalar sonrasında, pişirme bölümü yalnızca kapalı şekilde soğutulmalıdır.
- ▶ Kapalı pişirme bölümünde uzun süre nemli gıda maddesi muhafaza edilmemelidir.
- ▶ Pişirme bölümünde yiyecek muhafaza edilmemelidir.
- ▶ Cihaz kapağına herhangi bir şey sıkıştırılmamalıdır.

Contanın aşırı kirliliği halinde cihaz kapağı artık tam olarak kapanmaz. Yandaki mobilyaların panelleri hasar görebilir.

- ▶ Contayı daima temiz tutunuz.
- ▶ Cihazı asla hasarlı bir contayla veya contasız olarak çalıştırmayınız.

Cihaz kapağının oturma yüzeyi veya tezgah olarak kullanılması nedeniyle cihaz kapağı hasar görebilir.

- ▶ Cihaz kapağına eşya koyulmamalı, oturulmamalı, kapağa asılmamalı veya yaslanılmamalıdır.

Aksesuar, cihaz tipine bağlı olarak cihaz kapağını kapatma sırasında kapak camını çizebilir.

- ▶ Aksesuar her zaman dayanak noktasına kadar pişirme bölümüne itilmelidir.

#### DİKKAT!

Metalin pişirme bölümü duvarına temas etmesi halinde cihaza veya kapağın iç camına zarar veren kıvılcıklar çıkar.

- ▶ Metaller, örn. camın içindeki kaşıklar pişirme bölümü duvarlarından ve kapağın iç kısmından en az 2 cm uzakta olmalıdır.

Cihazdaki alüminyum kaplar kıvılcım oluşumuna neden olabilir. Kıvılcım oluşumu cihaza zarar verir.

- ▶ Cihazda alüminyum kaplar kullanılmamalıdır.

Cihazın pişirme bölümünde yiyecek olmadan çalıştırılması aşırı yüklenmeye neden olur.

- ▶ Mikrodalga kesinlikle pişirme bölümünde yemek olmadan çalıştırılmamalıdır. Bunun tek istisnası kısa süreli kap testidir.

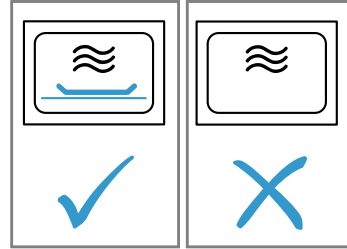

Çok yüksek mikrodalga gücü ile doğrudan, arka arkaya pek çok kez mikrodalga tipi patlamış mısır hazırlanması pişirme bölümünde hasara neden olabilir.

- ▶ Hazırlamalar arasında cihaz birkaç dakika soğumaya bırakılmalıdır.
- ▶ Mikrodalga gücü kesinlikle çok yüksek ayarlanmamalıdır.
- ▶ Maksimum 600 Watt kullanılmalıdır.
- ▶ Patlamış mısır torbası her zaman bir cam tabağın içine koyulmalıdır.

Mikrodalga beslemesi kapağın çıkarılmasıyla hasar görür.

- ▶ Pişirme bölümündeki mikrodalga beslemesinin kapağı kesinlikle çıkarılmamalıdır.

Uygun olmayan kaplar hasara yol açabilir.

- ▶ Izgara, mikrodalga ile kombine işletme veya sıcak hava kullanımında sadece yüksek sıcaklıklara dayanıklı kaplar kullanılmalıdır.

### 2.2 Mikrodalga

Mikrodalgayı kullanırken bu uyarıları dikkate alınız.

## 3 Çevrenin korunması ve tasarruf

### 3.1 Ambalajı atığa verme

Ambalaj malzemeleri çevre dostudur ve geri dönüştürülebilir.

- ▶ Münferit parçalar türlerine göre ayrılarak imha edilmelidir.

### 3.2 Enerji tasarrufu

Aşağıdaki bilgilere uyarsanız cihazınız daha az elektrik tüketir.

Cihazda ancak tarifte veya ayar önerilerinde belirtildiği sürece ön ısıtma yapılmalıdır.

- Cihazda ön ısıtma yapmamanız, size enerji tasarrufu sağlar.

Koyu renkli, siyah cilalı veya emaye kaplama pişirme kalıpları kullanılmalıdır.

- Bu tür pişirme kalıpları ısıyı özellikle iyi emer.

Birbiri ardına veya paralel olarak birden çok yemek hazırlayınız.

- İlk pişirme işleminden sonra pişirme bölümü ısınmıştır. Bu, sonraki yemeklerin pişirme süresini kısaltır.

Daha uzun pişirme sürelerinde, cihaz pişirme süresi bitiminden 10 dakika önce kapatılmalıdır.

- Kalan ısı, yemeğin pişmesi için yeterli olur.

Derin dondurulmuş yiyecekler hazırlanmadan önce buzunu çözülmalıdır.

- Yiyeceklerde buz çözme için gereken enerjiden tasarruf edilir.

Çalışma sırasında cihaz kapağı mümkün olduğunca seyrek açılmalıdır.

- Pişirme bölümündeki sıcaklık korunur ve cihazın yeniden ısıtılmasına gerek kalmaz.

Sıvı dolu iki fincan aynı anda ısıtılmalıdır.

- Aynı anda birden fazla yemeğin ısıtılması, yemeklerin art arda ısıtılmasından daha az enerji harcar.

Bekleme modunda saati gizleyiniz.

- Cihaz, bekleme modunda enerji tasarrufu sağlar.

#### **Not:**

Cihaz şunları gerektirir:

- Ekran açıkken bekleme modunda maks. 1 W
- Ekran kapalıyken bekleme modunda maks. 0,5 W



## 4 Cihazı tanıma

### 4.1 Kumanda elemanları

Kumanda alanı üzerinden cihazınızın tüm fonksiyonlarını ayarlayabilir ve işletim durumu ile ilgili bilgiler alabilirsiniz.

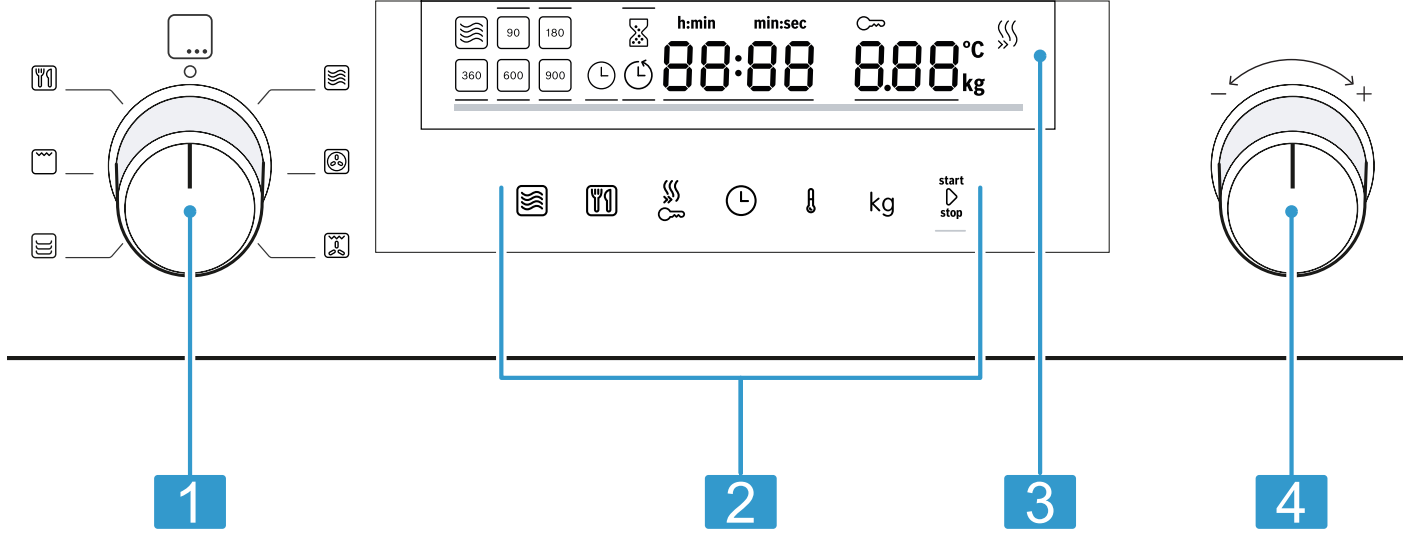

Cihaz tipine bağlı olarak resimde bazı detaylar farklı olabilir, örn. renk ve biçim.

- 1 Fonksiyon seçme düğmesi
- 2 Dokunmatik alanlar
- 3 Ekran
- 4 Döner düğme

#### Fonksiyon seçme düğmesi

Fonksiyon seçme düğmesi ile ısıtma türünü ve diğer fonksiyonları ayarlayabilirsiniz. Bazı cihaz türlerinde fonksiyon seçme düğmesi gömülü özelliktedir.

Fonksiyon seçme düğmesini sıfır konumundan bir fonksiyona çevirmeniz halinde, ilgili fonksiyon kullanıma hazır hale gelmesi birkaç saniye sürer.

#### Döner düğme

Döner düğme ile ekrana odaklı ayar değerlerini değiştirebilirsiniz.

Bazı cihaz türlerinde döner düğme gömülü özelliktedir. Örneğin programlar gibi seçim listelerinde son noktadan sonra tekrar ilk noktaya dönülür. Örneğin ağırlık gibi değerlerde, minimum veya maksimum değere ulaştığınızda döner düğmeyi tekrar geri çevirmeniz gerekir.

#### Dokunmatik alanlar

Dokunmatik alanlar, dokunmaya karşı duyarlı alanlardır. Bir fonksiyon seçmek için ilgili alana dokununuz.

Sembol	Ad	Kullanımı
	Mikrodalga	Mikrodalga güç kademelerinin seçilmesi veya bir ısıtma türüne ek olarak mikrodalga fonksiyonunun devreye alınması.
	Otomatik program	Program otomatiği seçiminin çağrılması.
	Hızlı ön ısıtma / Çocuk kilidi	Kısa süreli basma: Hızlı ön ısıtmanın devreye alınması/devre dışı bırakılması. Uzun süreli basma: Çocuk kilidinin devreye alınması/devre dışı bırakılması.
	Zaman fonksiyonları	Alarm, süre veya saatin ayarlanması.

Sembol	Ad	Kullanımı
⌋	Sıcaklık	Sıcaklığın ayarlanması, seçilmesi.
kg	Ağırlık	Ağırlığın ayarlanması, seçilmesi.
start▶stop	Başlat/Durdur	Kısa süreli basma: Çalışmanın başlatılması veya durdurulması. Kısa süreli basma: Çalışmanın sonlandırılması. Ayarlar sıfırlanır.

## Ekran

Ekranında güncel ayar değerlerini veya seçim olanaklarını görebilirsiniz.



Aktif değer	Doğrudan ayarlanabilir değer beyaz renkle ön plana çıkarılmıştır ve kırmızı bir çubukla altı çizilmiştir. Aktif değeri döner düğmeyle değiştirebilirsiniz.
Pasif değer	Parantez içinde olmayan değerleri doğrudan değiştiremezsiniz. Bir değeri değiştirmek istediğinizde öncelikle değeri etkinleştirmeniz gerekir.

## Ekran elemanları

Aşağıda farklı ekran elemanlarının anlamlarının kısa açıklamasını bulabilirsiniz.

Sembol	Ad	Anlamı
⌚	Alarm	Sembol işaretlendiğinde, ekranda alarm süresi görünür.
⌚	Süre	Sembol işaretlendiğinde, ekranda süre görünür.
⌚	Saat	Sembol işaretlendiğinde, ekranda saat görünür.
h:min	Saat/Dakika	Süre, saat ve dakika bazında görüntülenir.
min:sec	Dakika/Saniye	Süre, dakika ve saniye bazında görüntülenir.
🔒	Çocuk kilidi	Sembol işaretlendiğinde çocuk kilidi devreye alınır.
🔥	Hızlı ısıtma	Sembol işaretlendiğinde hızlı ısıtma devreye alınır.
°C	Sıcaklık	Sıcaklık, °C bazında görüntülenir.
kg	Ağırlık	Ağırlık, kilogram bazında görüntülenir.

### Sıcaklık göstergesi

Sıcaklık göstergesinde ısıtma adımları görüntülenir.

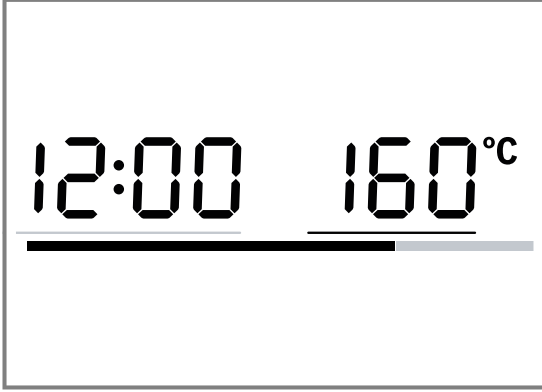

Çalışma başlangıcından sonra ekranın alt kısmındaki kırmızı çizgi pişirme bölümü sıcaklığının ısıtma adımlarını gösterir. Çizgi ilgili ısıtma adımlarına göre dolar. Çizgi tamamen kırmızı dolduğunda cihaz ısınmıştır. Izgara modunda ısıtma çizgisi hemen kırmızı renkte dolar.

Mikrodalgada sıcaklık göstergesi yoktur.

Termik hareketsizlik nedeniyle, gösterilen sıcaklık ile pişirme bölümünün içindeki gerçek sıcaklık biraz farklı olabilir.

### Gece modu

Enerji tasarrufu için kumanda alanı parlaklığı saat 22 ile 5:59 arasında otomatik olarak daha düşük bir kademeye indirilir.

## 4.2 Isıtma türleri

Burada ısıtma türlerine ilişkin bir genel bakış bulabilirsiniz. Isıtma türlerinin kullanımına yönelik önerileri görebilirsiniz.

Sembol	Ad	Sıcaklık / Kademeler	Kullanımı
	Mikrodalga	Mikrodalga kademeleri: ■ 90 W ■ 180 W ■ 360 W ■ 600 W ■ 900 W	Yiyecek ve sıvılarda buz çözme, pişirme ve ısıtma için.
	Sıcak hava	40 °C 100-230 °C	Hamurun mayalanması, kremalı keklerde buzun çözülmesi. Tek kademede pişirme veya kızartma.
	Hava dolaşimli ızgara	100-230 °C	Kümes hayvanları, bütün balıklar veya büyük et parçalarının kızartılması.
	Ön ısıtma	30-70 °C	Kap ön ısıtma.
	Izgara	Izgara kademeleri: ■ 1 = düşük ■ 2 = orta ■ 3 = güçlü	Biftek, sosis veya tost gibi yassı yiyeceklerin kızartılması. Yiyeceklerin gratine edilmesi.
	Programlar	-	Çok sayıda yemek için önceden programlanmış ayarları bulabilirsiniz.

## 4.3 Pişirme bölümü

Pişirme bölümündeki fonksiyonlar cihazınızı çalıştırmayı kolaylaştırır.

### Pişirme bölümü aydınlatması

Cihaz kapağını açarsanız pişirme bölümündeki aydınlatma çalışır. Eğer cihaz kapağı 15 dakikadan uzun süre açık kalırsa aydınlatma yeniden kapanır. Çalışma başladığında, çalışma modlarının çoğunda pişirme bölümü aydınlatması çalışır. Çalışma sonlandığında, pişirme bölümü aydınlatması kapanır. Temel ayarlarda, pişirme bölümü aydınlatmasının çalışma sırasında açılıp açılmamasını belirleyebilirsiniz.

→ Sayfa 139

### Soğutma fanı

Bu soğutma fanı, gerektiğinde çalışır ve durur. Sıcak hava cihaz kapağındaki havalandırma deliklerinden dışarı çıkar.

#### DİKKAT!

Havalandırma deliklerinin kapatılması cihazın aşırı ısınmasına neden olur.

► Havalandırma delikleri kapatılmamalıdır.

Pişirme bölümünün çalışma işleminden sonra hızlı bir şekilde soğuması için soğutma fanı belirli bir süre boyunca çalışır. Cihaz mikrodalga modunda çalışırken soğuk kalır, soğutma fanı buna rağmen çalışır.

Mikrodalga modu sonlandırıldığında da soğutma fanı çalışmaya devam edebilir.

## Yoğuşma suyu

Piştirme sırasında piştirme bölümünde ve cihaz kapağında yoğuşma suyu oluşabilir. Yoğuşma suyu normaldir ve cihazın fonksiyonunu etkilemez. Piştirme işleminden sonra yoğuşma suyu temizlenmelidir.

## 4.4 Cihaz kapağı

Çalışma sırasında cihazın kapağını açarsanız çalışma durur. Cihaz kapağı kapalı olduğunda start/stop ile çalışmaya devam edebilirsiniz.

# 5 Aksesuar

Orijinal aksesuarlar kullanınız. Bunlar cihazınıza özel tasarlanmıştır. Cihaz tipine bağlı olarak birlikte teslim edilen aksesuarlar farklı olabilir.

Aksesuarlar	Kullanımı
Tel ızgara	<ul style="list-style-type: none"> <li>Fırın işletiminde piştirme ve kızartma için ızgara.</li> <li>Örneğin biftek, sosis veya tost gibi yiyecekleri kızartma için tel ızgara</li> <li>Örneğin sufle kalıplarını yerleştirme yüzeyi olarak kullanmak için tel ızgara</li> </ul>

## 5.1 Diğer aksesuar

Diğer aksesuarları müşteri hizmetlerinden, bayilerden veya internette temin edebilirsiniz. Cihazınız için sunulan geniş ürün yelpazesini internette veya broşürlerimizde bulabilirsiniz: [www.bosch-home.com](http://www.bosch-home.com)

Aksesuar cihaza özeldir. Satın alırken her zaman cihazınızın tam adını (E No.) belirtiniz. Cihazınız için mevcut olan aksesuarları internet mağazamızdan veya müşteri hizmetlerinden öğrenebilirsiniz.

### Cam kızartma tenceresi

- Kullanımı
- Güveçler
  - Sufleler

### Pizza tepsisi

- Kullanımı
- Tepsi kekleri
  - Kurabiyeler

## 5.2 Aksesuarın yerleştirilmesi

Aksesuar iki pozisyonda yerleştirilebilir.

- Aksesuar, cihaz kapağına temas etmeyecek şekilde yerleştirilmelidir.

- Aksesuar yukarı yerleştirilmelidir.
- Aksesuar aşağı yerleştirilmelidir.

Cihaz tipine bağlı olarak birlikte teslim edilen aksesuarlar farklı olabilir.

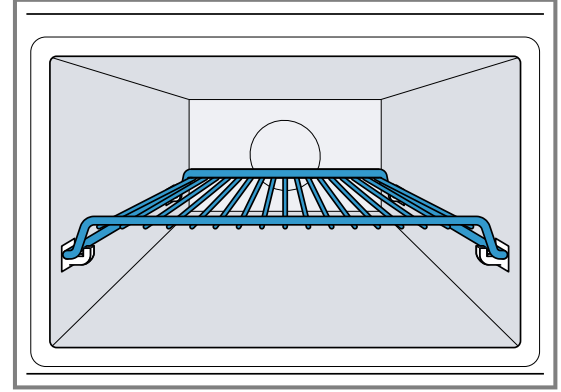

Resimde yerleştirme pozisyonunu görebilirsiniz .

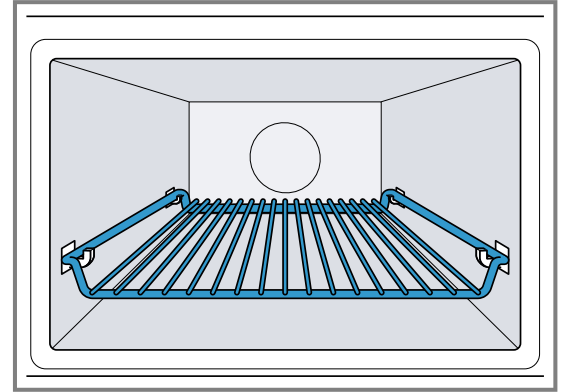



Resimde yerleştirme pozisyonunu görebilirsiniz .

# 6 İlk Kullanım öncesi

İlk çalıştırma için ayarları gerçekleştirin. Cihazı ve aksesuarı temizleyin.

## 6.1 İlk çalıştırmanın gerçekleştirilmesi

Elektrik bağlantısından veya elektrik kesintisinden sonra ekranda saat ayarı talep edilir. Talebin ekranda görünmesi birkaç saniye sürebilir.

- Cihaz elektriğe bağlanmalıdır.
- ✓ Ekranda  yanıp söner ve  yanar.

## Saatin ayarlanması

- Döner düğme ile saat ayarlanmalıdır.
-  sembolüne basınız.
- ✓ Saat ayarlanmıştır.

**Not:** Cihazın bekleme modundaki tüketimini azaltmak için saati gizleyebilirsiniz.

## 6.2 Cihazın ilk kullanımdan önce temizlenmesi

Cihazla ilk kez yemek hazırlamadan önce pişirme bölümünü ve aksesuarını temizleyiniz.

1. Pişirme bölümünde ambalaj artıkları, aksesuar veya diğer cisimlerin bulunmadığından emin olunmalıdır.
2. Cihaz kapağı kapatılmalıdır.
3. Fonksiyon seçme düğmesiyle sıcak hava  ayarlanmalıdır.
4. Döner düğme ile sıcaklık 180 °C'ye ayarlanmalıdır.

5. start/stop üzerine basılmalıdır.
- ✓ Cihaz çalışmayı başlatır.
6. Bir saat sonra start/stop üzerine basılmalıdır.
7. Fonksiyon seçme düğmesi sıfır konumuna çevrilmelidir.
- ✓ Cihaz temizlenmiştir.
- ✓ Cihaz kapatılmıştır.

## 6.3 Aksesuarların temizlenmesi

- ▶ Aksesuarı deterjanlı su ve yumuşak bir bulaşık beziyle iyice temizleyiniz.

# 7 Temel Kullanım

## 7.1 Cihazın açılması

- ▶ Cihazı açmak için fonksiyon seçme düğmesi döndürülmelidir.
- ✓ Cihaz çalışmaya hazırdır.
- ✓ Ekranda bir varsayılan değer görüntülenir.

## 7.2 Cihazın kapatılması

Cihazınızı kullanmıyorsanız kapatınız. Uzun süre ayarlama yapılmazsa cihaz otomatik olarak kapanır.

- ▶ Fonksiyon seçme düğmesi sıfır konumuna çevrilmelidir.
- ✓ Cihaz devam eden fonksiyonları iptal eder.
- ✓ Ekranda saat gösterilir.
- ✓ Cihaz kapalı olsa da ekrandaki bazı göstergeler kalır.

## 7.3 Isıtma türünün ve sıcaklığın ayarlanması

1. Fonksiyon seçme düğmesi ile ısıtma türü ayarlanmalıdır.
- ✓ Ekranda bir varsayılan değer görüntülenir.
2. Gerekirse ayarlar değiştirilmelidir. Bunun için ilgili alan üzerine basılmalı ve döner düğme ile değer değiştirilmelidir.
3. start/stop üzerine basılmalıdır.
- ✓ Cihaz çalışmayı başlatır.
- ✓ start/stop yanar.
- ✓ Sıcaklık olan bir ısıtma türünde sıcaklık göstergesi dolar.
4. Gerekirse çalışma sırasında sıcaklık döner düğme ile değiştirilmelidir.
- Çalışma sırasında sıcaklığı 40 °C olarak ayarlayamazsınız.

## 7.4 Çalışmanın duraklatılması

Çalışmayı dilediğiniz zaman duraklatabilirsiniz.

1. start/stop üzerine basılmalı veya cihaz kapağı açılmalıdır.
- ✓ Çalışma işlemi durdurulur.
- ✓ start/stop yanıp söner.
2. Çalışmanın devam etmesi için cihaz kapağı kapatılmalı ve start/stop üzerine basılmalıdır.
- ✓ Çalışma devam eder.
- ✓ start/stop yanar.

## 7.5 Çalışmanın iptal edilmesi



Çalışmayı dilediğiniz zaman iptal edebilirsiniz.

- ▶ Fonksiyon seçme düğmesi sıfır konumuna çevrilmelidir.
- Çalışmayı duraklatma veya iptal etme sonrasında soğutma fanı çalışmaya devam edebilir.
- ✓ Cihaz devam eden fonksiyonları iptal eder.

## 7.6 Hızlı ısıtma



Zaman tasarrufu sağlamak için 100 °C'den itibaren sıcaklıklardaki belirli ısıtma türlerinde ısıtma süresini kısaltabilirsiniz.

Bu ısıtma türlerinde hızlı ısıtmayı kullanabilirsiniz:



-  Sıcak hava, İstisna: Sıcak hava 40 °C
-  Hava dolaşımılı ızgara

## Hızlı ısıtmanın ayarlanması

Yemeklerin eşit pişmesi için yemek ancak hızlı ısıtma sona erdikten sonra pişirme bölümüne koyulmalıdır. Süreyi ancak hızlı ısıtma tamamlandıktan sonra ayarlayınız.

1. Uygun bir ısıtma türü ve 100 °C üzeri bir sıcaklık ayarlanmalıdır.
2.  üzerine basılmalıdır.
- ✓ Ekranda  yanar.
3. start/stop üzerine basılmalıdır.
- ✓ Hızlı ısıtma başlar.
- ✓ start/stop yanar.
- ✓ Ayarlanan sıcaklığa ulaşıldığında hızlı ısıtma sonlandırılır. Bir sinyal duyulur ve ekrandaki  söner. Cihazınız ayarlanan ısıtma türü ve sıcaklık ile çalışmaya devam eder.
- ✓ Hızlı ısıtma fonksiyonu en geç 15 dakika sonra otomatik olarak devre dışı bırakılır.

## Hızlı ısıtmanın iptal edilmesi

- ▶  üzerine basılmalıdır.
- ✓ Ekrandaki  söner. Cihazınız ayarlanan ısıtma türü ve sıcaklık ile çalışmaya devam eder.

## 7.7 Emniyet kapatması

Güvenliğiniz için cihaz bir emniyet kapatması ile donatılmıştır. Cihaz çok uzun süre çalışırsa otomatik olarak kapatılır.

Kapatma için beklenecek süre, ayara bağlı olarak değişir:

- Sıcak hava 40 °C ve ön ısıtma: 24 saat
- Sıcak hava 100-230 °C ve hava dolaşimli ızgara: 5 saat

- Izgara: 90 dakika

Cihaz emniyet kapatması ile kapatılırsa ekranda **E2** görüntülenir. **start**↔**stop** üzerine basarak bu bildirimi onaylayabilirsiniz.

## 8 Mikrodalga

Mikrodalgayla yemekleri çok daha hızlı pişirebilir, ısıtabilir veya yemeklerin buzunu çözebilirsiniz. Mikrodalgayı tek başına ya da başka bir ısıtma türü ile kombine ederek kullanabilirsiniz.

Yalnızca mikrodalga modunda, yemeği pişirme bölümünün tabanına veya ızgaraya da yerleştirebilirsiniz.

### 8.1 Mikrodalga kademeleri

Burada mikrodalga kademelerine ve bunların kullanımına ilişkin bir genel bakış bulabilirsiniz.

Watt bazında mikrodalga kademesi	Maksimum süre	Kullanımı
90 W	1:30 saat	Hassas yiyeceklerin buzunun çözülmesi.
180 W	1:30 saat	Yiyeceklerin buzunun çözülmesi ve pişirilmeye devam edilmesi.
360 W	1:30 saat	Et ve balığın pişirilmesi veya hassas yiyeceklerin ısıtılması.
600 W	1:30 saat	Yiyeceklerin ısıtılması ve pişirilmesi.
900 W	30 dakika	Sıvıların ısıtılması. Maksimum kademe yiyeceklerin ısıtılması için öngörülmemiştir.

### Varsayılan değerler

Her bir mikrodalga kademesi için cihaz bir süre önerir. Varsayılan değeri devralabilir veya ilgili alanda değiştirebilirsiniz.

### 8.2 Mikrodalgayla uygun kap ve aksesuarlar

Yiyeceklerinizin eşit şekilde ısıtılması ve cihazınızın hasar görmemesi için uygun kap ve aksesuarları kullanınız.

Mikrodalgada kullanmadan önce kap üreticisinin verdiği bilgileri dikkate alınız. Emin olmamanız halinde bir kap testi gerçekleştiriniz. Kabin mikrodalgayla uygunluk bakımından test edilmesi → *Sayfa 135*

### Mikrodalgayla uygun

Kaplar ve aksesuarlar	Nedeni
Isıya dayanıklı ve mikrodalgayla uygun malzemeden üretilen kaplar:	Isıya dayanıklı malzemeler mikrodalgada hasar görmez.
<ul style="list-style-type: none"> <li>▪ Cam</li> <li>▪ Cam seramik</li> <li>▪ Porselen</li> <li>▪ Isıya dayanıklı plastik</li> <li>▪ Açıklık bulunmayan, tamamen cam kaplı seramik</li> </ul>	

Kaplar ve aksesuarlar	Nedeni
Birlikte teslim edilen aksesuarlar: Tel ızgara	Birlikte teslim edilen tel ızgara cihaz için üretilmiştir ve mikrodalgayla uygundur.
Metal çatal bıçak	Kaynamayı geciktirmek için metal çatal bıçak kullanabilirsiniz, örn. cam içinde bir kaşık. <b>Not:</b> Metal, pişirme bölümünü ve kapağın iç camına zarar verebilecek kıvılcımlar oluşturabilir. Metaller, pişirme bölümü duvarlarından ve kapağın iç kısmından en az 2 cm uzakta olmalıdır.

### Mikrodalgayla uygun değil

Kaplar ve aksesuarlar	Nedeni
Metal kaplar	Metal mikrodalgalara geçmez. Yiyecekler hiç ısınmaz veya az ısınır.
Altın veya gümüş süslü kaplar	Altın veya gümüş süsler mikrodalgalara nedeniyle zarar görebilir. Bunlar sadece üretici tarafından mikrodalgayla uygun olduğu garanti edilirse kullanılmalıdır.

### Mikrokombi modunda mikrodalgaya uygun

Mikrokombi modunda 600 W Watt'a kadar bir mikrodalga kademesi çalıştırılabilir. Böylece metal kalıplar mikrokombi modunda kullanılabilir.

Kaplar ve aksesuarlar	Nedeni
Birlikte teslim edilen aksesuarlar	Birlikte teslim edilen aksesuarlar, örn. tel ızgara, mikrokombi modunda kıvılcım oluşturamaz.
Metal kek kalıpları	Metal kek kalıplarının ısıyı daha iyi iletmesi sayesinde kekler alttan da kahverengileşir. <b>Not:</b> Metal, pişirme bölümünü ve kapağın iç camına zarar verebilecek kıvılcımlar oluşturabilir. Metaller, pişirme bölümü duvarlarından ve kapağın iç kısmından en az 2 cm uzakta olmalıdır.

### 8.3 Kabin mikrodalgaya uygunluk bakımından test edilmesi

Kabı mikrodalgaya uygunluk bakımından test ediniz. Yalnızca kap testi sırasında cihazı içinde yiyecek olmadan mikrodalga modunda çalıştırabilirsiniz.

#### ⚠ UYARI – Haşlanma tehlikesi!

Çalıştırma sırasında temas edilen yerler sıcak olur.

- ▶ Kesinlikle sıcak yerlere dokunulmamalıdır.
- ▶ Çocuklar uzak tutulmalıdır.
- 1. Boş kap pişirme bölümüne yerleştirilmelidir.
- 2. Cihaz ½ - 1 dakika en yüksek kademeye getirilmelidir.
- 3. start▷stop ile çalışma başlatılmalıdır.
- 4. Kabin birkaç kez kontrol edilmesi:
  - Kap soğuk veya el yakmayacak sıcaklıkta ise mikrodalgaya uygundur.
  - Kap sıcaksa veya kıvılcım oluşuyorsa kap testi iptal edilmelidir. Kap mikrodalgaya uygun değildir.

### 8.4 Mikrodalğanın ayarlanması

Farklı yemek ve hazırlık türleri için farklı kademeler ve ayarlar kullanımınıza sunulmuştur.

#### DİKKAT!

Cihazın pişirme bölümünde yiyecek olmadan çalıştırılması aşırı yüklenmeye neden olur.

- ▶ Mikrodalga kesinlikle pişirme bölümünde yemek olmadan çalıştırılmamalıdır. Bunun tek istisnası kısa süreli kap testidir.

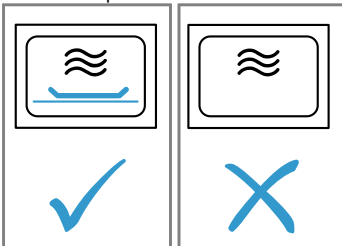

1. Güvenlik uyarıları → Sayfa 125 ve Maddi hasarların önlenmesine yönelik uyarılar → Sayfa 127 dikkate alınmalıdır.
2. Mikrodalgaya uygun kap ve aksesuarlara yönelik uyarılar dikkate alınmalıdır. → Sayfa 134
3. Fonksiyon seçme düğmesi ☰ konumuna getirilmelidir.
4. İstenen mikrodalga kademesini ayarlamak için ☰ üzerine basılmalıdır.
5. Döner düğme ile istenen süre ayarlanmalıdır.
6. start▷stop ile çalışma başlatılmalıdır. Döner düğme ile çalışma süresini istediğiniz zaman değiştirebilirsiniz.
  - ✓ Süre dolar ve mikrodalga modu başlatılır.
  - ✓ Süre dolduğunda mikrodalga modu sonlandırılır ve bir sinyal duyulur.
7. Yemek hazır olduğunda fonksiyon seçme düğmesi sıfır konumuna döndürülmelidir.

### 8.5 Zaman ayarlarının aralıkları

Mikrodalga modunda süre ayarlama aralığı sürenin uzunluğuna bağlı olarak değişiklik gösterir.

Çalışma süresi	Aralık
0-1 dakika	5 saniye
1-3 dakika	10 saniye
3-15 dakika	30 saniye
15 dakika - 1 saat	1 dakika
1 saat - 1 saat 30 dakika	5 dakika

### 8.6 Mikrodalga kademesinin değiştirilmesi

- ▶ ☰ üzerine basılmalıdır. Birkaç defa basarak mikrodalga kademesi en yüksekte en düşüğe doğru değiştirilebilir. Mikrodalga fonksiyonu çalışma sonrasında dahil edilirse cihaz duraklar. start▷stop ile çalışma başlatılmalıdır.

### 8.7 Çalışmanın duraklatılması

Çalışmayı dilediğiniz zaman duraklatabilirsiniz.

1. start▷stop üzerine basılmalı veya cihaz kapağı açılmalıdır.
  - ✓ Çalışma işlemi durdurulur.
  - ✓ start▷stop yanıp söner.
2. Çalışmanın devam etmesi için cihaz kapağı kapatılmalı ve start▷stop üzerine basılmalıdır.
  - ✓ Çalışma devam eder.
  - ✓ start▷stop yanar.



### 8.8 Çalışmanın iptal edilmesi

Çalışmayı dilediğiniz zaman iptal edebilirsiniz.



- ▶ Fonksiyon seçme düğmesi sıfır konumuna çevrilmelidir. Çalışmayı duraklatma veya iptal etme sonrasında soğutma fanı çalışmaya devam edebilir.
- ✓ Cihaz devam eden fonksiyonları iptal eder.

## 8.9 Mikrokombi

Piştirme süresini kısaltmak için bazı ısıtma türlerini mikrodalga ile birlikte kullanabilirsiniz. Mikrokombi seçeneği aşağıdaki ısıtma türlerinde kullanılabilir:

-  Sıcak hava
-  Hava dolaşımli ızgara
-  Izgara

İstisnalar:

-  Mikrodalga kademesi 900 W
-  Sıcak hava 40 °C
-  Kap ön ısıtma

### Mikrokombi'nin ayarlanması

Bir ısıtma türüne ek olarak mikrodalga fonksiyonunu çalıştırınız.

1. Fonksiyon seçme düğmesi kombine edilebilen bir ısıtma türüne ayarlanmalıdır.
  - ✓ Sıcaklık için varsayılan değer görünür.
2. Döner düğme ile sıcaklık ayarlanmalıdır.
3. İstenen mikrodalga kademesini ayarlamak için  üzerine basılmalıdır.
  - ✓ Süre için varsayılan değer görünür.
4. Döner düğme ile süre ayarlanmalıdır.
5. start▷stop ile çalışma başlatılmalıdır.
  - ✓ Süre dolar ve Mikrokombi modu başlatılır.
  - ✓ Süre dolduğunda Mikrokombi modu sonlandırılır ve bir sinyal duyulur.

### Mikrodalga kademesinin değiştirilmesi

- ▶  üzerine basılmalıdır. Birkaç defa basarak mikrodalga kademesi en yüksekte en düşüğe doğru değiştirilebilir. Mikrodalga fonksiyonu çalışma sonrasında dahil edilirse cihaz duraklar. start▷stop ile çalışma başlatılmalıdır.

### Çalışmanın duraklatılması

Çalışmayı dilediğiniz zaman duraklatabilirsiniz.

1. start▷stop üzerine basılmalı veya cihaz kapağı açılmalıdır.
  - ✓ Çalışma işlemi durdurulur.
  - ✓ start▷stop yanıp söner.

2. Çalışmanın devam etmesi için cihaz kapağı kapatılmalı ve start▷stop üzerine basılmalıdır.
  - ✓ Çalışma devam eder.
  - ✓ start▷stop yanar.





### Çalışmanın iptal edilmesi

Çalışmayı dilediğiniz zaman iptal edebilirsiniz.

- ▶ Fonksiyon seçme düğmesi sıfır konumuna çevrilmelidir. Çalışmayı duraklatma veya iptal etme sonrasında soğutma fanı çalışmaya devam edebilir.
  - ✓ Cihaz devam eden fonksiyonları iptal eder.

## 8.10 Piştirme bölümünün ısıtılması ve kurutulması

İçinde nem kalmaması için her çalışma sonrasında piştirme bölümünü kurutunuz.

1. Cihaz soğumaya bırakılmalıdır.
2. Piştirme bölümündeki kaba kirler derhal temizlenmelidir.
3. Piştirme bölümü zeminindeki nem silinmelidir.
4. Fonksiyon seçme düğmesi ile ısıtma türü  ayarlanmalıdır.
5.  üzerine basılmalıdır.
6. Döner düğme ile sıcaklık 150 °C'ye ayarlanmalıdır.
7. İki kez  üzerine basılmalıdır.
  - ✓ Ekranda  işaretlenir.
8. Döner düğme ile süre 15 dakika olarak ayarlanmalıdır.
9. start▷stop ile çalışma başlatılmalıdır.
  - ✓ Kurutma başlatılır ve 15 dakika sonra sonlandırılır.
10. Su buharının çıkabilmesi için cihaz kapağı açılmalıdır.

## 8.11 Piştirme bölümünün elle kurulanması

İçinde nem kalmaması için her çalışma sonrasında piştirme bölümünü kurutunuz.

1. Cihaz soğumaya bırakılmalıdır.
2. Piştirme bölümündeki kaba kirler temizlenmelidir.
3. Piştirme bölümü bir bulaşık süngeriyile kurulanmalıdır.
4. Piştirme bölümünün tamamen kuruması için cihaz kapağı bir saat açık tutulmalıdır.

# 9 Otomatik program

Otomatik program farklı yemekler hazırlarken sizi destekler ve optimum ayarları otomatik olarak seçer.

## 9.1 Yemeklere yönelik ayarlara ilişkin uyarılar

Optimum piştirme sonucu elde etmek için bu uyarıları dikkate alınız.

- Yalnızca iyi durumdaki besinler kullanılmalıdır.

## 9.2 Yemeklere genel bakış

Cihaz, ağırlığı girmenizi talep eder. Ağırlığı yalnızca öngörülen ağırlık aralığında ayarlayabilirsiniz.

- Yalnızca buzdolabında saklanmış et kullanılmalıdır.
- Dondurulmuş yemeklerde yiyecek doğrudan dondurucudan alınmalıdır.
- Yiyeceği ambalajından çıkarınız ve tartınız. Tam ağırlığı ayarlayamıyorsanız bir üst veya bir alt sayıya yuvarlayınız.
- Yiyeceği soğuk piştirme bölümüne yerleştiriniz.
- Yalnızca mikrodalgaya uygun, ısıya dayanıklı kaplar kullanılmalıdır, örn. cam veya seramik.

### Buz çözme

Yalnızca mikrodalga modunda, yemeği piştirme bölümünün tabanına veya ızgaraya da yerleştirebilirsiniz.



No.	Yemekler	Aksesuarlar	Kg olarak ağırlık aralığı	Uyarılar
PD1	Kıyma	yassı, açık kap	0,2-1,0	Çevirdikten sonra buzu çözülmüş kıymanın çözülme sıvısını boşaltınız.
PD2	Et parçaları	yassı, açık kap	0,2-1,0	Çevirme sırasında sıvı çıkarılmalı ve hiçbir şekilde tekrar kullanılmamalıdır veya başka bir yiyecek ile temas etmesine izin verilmemelidir.
PD3	Tavuk, tavuk parçaları	yassı, açık kap	0,4-1,8	Çevirme sırasında sıvı çıkarılmalı ve hiçbir şekilde tekrar kullanılmamalıdır veya başka bir yiyecek ile temas etmesine izin verilmemelidir.
PD4	Ekmek	yassı, açık kap	0,2-1,0	Sadece gerekli miktarda ekmeğin buzunu çözünüz. Buzu çözülen ekmek çok çabuk bayatlar. Mümkünse dilimleri ayırınız.

### Pişirme programları



Yalnızca mikrodalga modunda, yemeği pişirme bölümünün tabanına veya ızgaraya da yerleştirebilirsiniz.

No.	Yemekler	Aksesuarlar	Kg olarak ağırlık aralığı	Uyarılar
PD5	Sade Pilav	Kapalı kap	0,05-0,2	Hazır pişirme torbalarında pirinç kullanmayınız. Pirinç pişerken kuvvetli bir şekilde köpürür. Ham ağırlığı (sıvı olmadan) ayarlayınız. Pirince iki ile iki buçuk katı kadar su ekleyiniz.
PD6	Patates	Kapalı kap	0,15-1,0	Eşit büyüklükte parçalara kesilmelidir. Her 100 g için 1 YK su ekleyiniz.
PD7	Sebze	Kapalı kap	0,15-1,0	Eşit büyüklükte parçalara kesilmelidir. Her 100 g için 1 YK su ekleyiniz.

### Kombine pişirme programları

No.	Yemekler	Aksesuarlar	Yerleştirmeye yüksekliği	Kg olarak ağırlık aralığı	Uyarılar
PD8	Güveç, dondurulmuş	Açık kap	—	0,4-1,2	Güveç yüksekliği 3 cm'den fazla olmamalıdır.
PD9	Tavuk, bütün	Açık kap	—	0,5-2,0	Göğüs kısmı aşağı bakacak şekilde.
PD10	Rozbif, orta pişmiş	Açık kap	—	0,5-1,5	
PD11	Kızarmış kuzu boynu	üzeri kapalı kap	—	0,5-2,0	
PD12	Kuzu, orta pişmiş	Kapalı kap	—	0,8-2,0	Omuz bölgesinden kuzu eti veya kemiksiz kuzu budu
PD13	Dalyan köfte	Açık kap	—	0,5-1,5	Köfte yüksekliği 7 cm'den fazla olmamalıdır.
PD14	Balık, bütün	Açık kap	—	0,3-1,0	Balığın derisine öncelikle kesikler atınız. Balığı daha sonra "yüzer pozisyonunda" kaba yerleştiriniz.
PD15	Taze malzemelerden pirinç güveç	yüksek, üzeri kapalı kap	—	0,05-0,2	Pirincin üç katı kadar su ve dört katı kadar sebze ekleyiniz. Yalnızca taze malzemeler kullanınız. Yalnızca pirinç ağırlığını giriniz.

## 9.3 Yemeğin ayarlanması

1. Fonksiyon seçme düğmesi  konumuna getirilmelidir.
  - ✓ Ekranda ilk yemek numarası ve bir ağırlık önerisi görüntülenir.
2. Döner düğme ile istenen yemek ayarlanmalıdır.
3. kg üzerine basılmalıdır.
4. Döner düğme ile ağırlık ayarlanmalıdır. Başlatmadan önce  ve kg ile yemek ve ağırlık arasında geçiş yapılabilir.
  - ✓ Cihaz otomatik olarak uygun süreyi ayarlar.
5. start/stop üzerine basılmalıdır. Çalışmaya başladıktan sonra yemek ve ağırlık artık değiştirilemez. Ayarlanan ağırlık kg ile görüntülenebilir.
  - ✓ Cihaz çalışmayı başlatır.
  - ✓ start/stop yanar.
  - ✓ Süre görünür şekilde azalmaya başlar.
  - ✓ Bazı programlarda yemeği karıştırmanız veya çevirmeniz gerektiğinde bir sinyal duyulur.
6. Süre dolduğunda:
  - Bir sinyal duyulur. Cihaz, ısıtma işlemini sona erdirir.

- Fonksiyon seçme düğmesi sıfır konumuna çevrilmelidir.

## 9.4 Çalışmanın duraklatılması

Çalışmayı dilediğiniz zaman duraklatabilirsiniz.

1. start/stop üzerine basılmalı veya cihaz kapağı açılmalıdır.
  - ✓ Çalışma işlemi durdurulur.
  - ✓ start/stop yanıp söner.
2. Çalışmanın devam etmesi için cihaz kapağı kapatılmalı ve start/stop üzerine basılmalıdır.
  - ✓ Çalışma devam eder.
  - ✓ start/stop yanar.

## 9.5 Çalışmanın iptal edilmesi

Çalışmayı dilediğiniz zaman iptal edebilirsiniz.





- ▶ Fonksiyon seçme düğmesi sıfır konumuna çevrilmelidir. Çalışmayı duraklatma veya iptal etme sonrasında soğutma fanı çalışmaya devam edebilir.
- ✓ Cihaz devam eden fonksiyonları iptal eder.

# 10 Zaman fonksiyonları

Cihazınız, çalışma süresini ve alarmı ayarlayabildiğiniz zaman fonksiyonlarına sahiptir.





## 10.1 Zaman fonksiyonlarının sorgulanması

**Gereklilik:** Birden fazla zaman fonksiyonu ayarlanmışsa ilgili semboller yanar. Çalışma sırasında alarm ve süre mevcuttur. Bekleme modunda alarm ve saat mevcuttur.

- ▶ Odakta ,  veya  belirene kadar  üzerine basılmalıdır.
- ✓ Ekranda ilgili değer görüntülenir.

## 10.2 Saatin değiştirilmesi

**Gereklilik:** Saatin değiştirilebilmesi için cihaz kapalı olmalıdır.



1. İki kez  üzerine basılmalıdır.
  - ✓ Ekranda  ve saat görüntülenir.
2. Döner düğme ile saat ayarlanmalıdır.
3.  sembolüne basınız.
  - ✓ Saat ayarlanmıştır.
  - ✓  üzerine basılmazsa birkaç saniye sonra ayarlanan değer devralınır.

**Not:** Cihazın bekleme modundaki tüketimini azaltmak için saati gizleyebilirsiniz.

## 10.3 Süre

Çalışmanın sonunda otomatik olarak sonlandırılan bir süre belirleyebilirsiniz. Süre maksimum 23:59 olarak ayarlanabilir.

### Sürenin ayarlanması

1. Isıtma türü ve sıcaklık ayarlanmalıdır.
2. Odakta  belirene kadar  üzerine basılmalıdır.
3. Döner düğme ile istenen süre ayarlanmalıdır.
4. start/stop üzerine basılmalıdır.

- ✓ Cihaz çalışmayı başlatır.
- ✓ start/stop yanar.
- ✓ Süre görünür şekilde azalmaya başlar.

### Sürenin sonlandırılması



**Gereklilik:** Bir sinyal duyulur. Cihaz, ısıtma işlemini sona erdirir. Ekranda  görüntülenir.

1.  üzerine basılmalıdır.
  - ✓ Sinyal kapatılmıştır.
2. Fonksiyon seçme düğmesi sıfır konumuna çevrilmelidir.
  - ✓ Cihaz kapatılmıştır.

### Sürenin değiştirilmesi

- ▶ Süre döner düğme ile değiştirilmelidir.
- ✓ Birkaç saniye sonra ekranda değiştirilen süre görüntülenir.
- ✓ Süre görünür şekilde azalmaya başlar.

### Sürenin silinmesi

1. Alarm fonksiyonu ayarlanmışsa  üzerine basılmalıdır.
2. Döner düğme ile süre  olarak ayarlanmalıdır.
  - ✓ Birkaç saniye sonra süre silinir. Cihaz çalışmayı iptal etmez.

## 10.4 Alarm

Süre dolduğunda bir sinyalin duyulduğu bir alarm zamanı belirleyebilirsiniz. Alarm zamanını maksimum 24 saate ayarlayabilirsiniz.

Fonksiyon, çalışmadan ve diğer zaman fonksiyonlarından bağımsız olarak çalışır. Alarm sinyali diğer sinyallerden farklıdır.

### Alarmın ayarlanması

1. Odakta  belirene kadar  üzerine basılmalıdır.

2. Döner düğme ile istenen alarm zamanı ayarlanmalıdır.
- ✓ Birkaç saniye sonra cihaz ayarlanan alarm zamanını görüntüler.
- ✓ Alarm çalışmaya başlar.
- ✓ Ekranda  yanar.
- ✓ Alarm zamanı görünür şekilde işler.

### Alarmın sonlandırılması

**Gereklilik:** Bir sinyal duyulur. Ekranda **00:00** görüntülenir.

- ▶ Herhangi bir sembole basılmalıdır.
- ✓ Alarm kapatılmıştır.

### Alarmın değiştirilmesi

- ▶ Alarm zamanı döner düğme ile değiştirilmelidir.
- ✓ Birkaç saniye sonra cihaz ayarlanan alarm zamanını görüntüler.

### Alarmın silinmesi



- ▶ Döner düğme ile alarm zamanı **00:00** olarak ayarlanmalıdır.
- ✓ Alarm kapatılmıştır.

## 11 Çocuk kilidi

Çocukların yanlışlıkla çalıştırmamaları veya ayarları değiştirmemeleri için cihazınız bir çocuk kilidi ile donatılmıştır.

### 11.1 Çocuk kilidinin devreye alınması

**Gereklilik:** Cihaz kapatılmıştır.

- ▶ Yakl. 4 saniye boyunca  üzerine basılmalıdır.
- ✓ Kumanda bölümü kilitlenir.
- ✓ Ekranda  sembolü görünür.

- ✓ Bir alarm zamanı ayarlandığında bu devam eder. Çocuk kilidi aktif olduğu sürece, alarm zamanı değiştirilemez. Örneğin alarm süresi dolduktan sonra, sinyal sesleri herhangi bir tuşa basılarak sonlandırılabilir

### 11.2 Çocuk kilidinin devre dışı bırakılması







- ▶ Yakl. 4 saniye boyunca  üzerine basılmalıdır.
- ✓ Kumanda bölümü kilidi açılır.

## 12 Temel ayarlar

Cihazınızın temel ayarlarını ihtiyacınıza göre ayarlayabilirsiniz.

### 12.1 Temel ayarlara genel bakış

Burada temel ayarlara ve fabrika ayarlarına yönelik bir genel bakış bulabilirsiniz. Temel ayarlar, cihazınızın donanımına bağlıdır.

Gösterge	Temel ayar	Seçim	Açıklama
	Sinyal süresi	1 = kısa = 10 saniye 2 = orta = 30 saniye <sup>1</sup> 3 = uzun = 2 dakika	Süre veya alarm süresi dolduğunda sinyal süresinin ayarlanması.
	Tuş sesi	0 = kapalı 1 = açık <sup>1</sup>	Tuş seslerinin açılması veya kapatılması.
	Ekran parlaklığı	1 = düşük 2 = orta <sup>1</sup> 3 = yüksek	Ekran parlaklığını ayarlama.
	Zaman göstergesi	0 = kapalı 1 = açık <sup>1</sup>	Ekranda saatin gösterilmesi.
	Pişirme bölümü aydınlatması	0 = kapalı 1 = açık <sup>1</sup>	Pişirme bölümü aydınlatmasının açılması veya kapatılması.
	Fabrika ayarı	0 = kapalı <sup>1</sup> 1 = açık	Değiştirilen ayarların fabrika ayarlarına döndürülmesi.
	Sinyal sesi şiddeti	1 = düşük 2 = orta <sup>1</sup> 3 = yüksek	Sinyal sesi şiddetinin ayarlanması.

<sup>1</sup> Fabrika ayarıdır (cihaz tipine göre farklı olabilir)

### 12.2 Temel ayarların değiştirilmesi

**Gereklilik:** Cihaz kapalı konumda olmalıdır.

1. Birkaç saniye boyunca  basılı tutulmalıdır.
- ✓ Ekranda ilk temel ayar görüntülenir.
2. Döner düğme ile temel ayar değiştirilmelidir.

3. ☹ sembolüne basınız.
- ✓ Ekranda sonraki temel ayar görüntülenir.
4. ☹ ile tüm istenen temel ayarlar seçilmeli ve değerler değiştirilmelidir.
5. Değişiklikleri kaydetmek için ☹ birkaç saniye basılı tutulmalıdır.

**Not:** Bir elektrik kesintisinden sonra değiştirilen temel ayarlar korunur.

### 12.3 Temel ayarların değişikliğinin iptal edilmesi

- ▶ Fonksiyon seçme düğmesi döndürülmelidir.
- ✓ Tüm değişiklikler iptal edilir ve kaydedilmez.

## 13 Cihazı temizleme ve bakımını yapma

Cihazınızın uzun süre işler durumda kalmasını sağlamak için, itinayla temizliğini ve bakımını yapınız.

### 13.1 Temizlik malzemeleri

Sadece uygun temizlik maddelerini kullanın.

#### ⚠ UYARI – Elektrik çarpması tehlikesi!

Cihaza nem girmesi elektrik çarpmasına neden olabilir.

- ▶ Cihazı temizlemek için buharlı temizleyiciler veya yüksek basınçlı temizleyiciler kullanmayın.

#### DİKKAT!

Uygun olmayan temizlik malzemeleri cihazın yüzeyine zarar verir.

- ▶ Keskin veya aşındırıcı temizlik malzemeleri kullanmayınız.
- ▶ Yüksek oranda alkol içeren temizlik maddeleri kullanılmamalıdır.
- ▶ Sert ovma süngerleri veya bulaşık süngerleri kullanılmamalıdır.
- ▶ Sıcak temizleme için özel deterjanlar kullanılmamalıdır.
- ▶ Cam temizleyici, cam kazıyıcı veya paslanmaz çelik bakım malzemeleri ancak ilgili parçanın temizleme kılavuzunda buna ilişkin bir öneride bulunulduysa kullanılmalıdır.

Yeni sünger bezlerdeki tuz yüzeylere zarar verebilir.

- ▶ Kullanmadan önce yeni süngerinizi iyice yıkayınız.

Özel yüzey ve parçalar için hangi temizleme malzemelerinin uygun olduğunu ilgili temizlik talimatlarından öğrenebilirsiniz.

### 13.2 Cihazın temizlenmesi

Farklı parça ve yüzeylerin yanlış temizleme veya uygun olmayan temizleme maddeleri nedeniyle zarar görmemesi için cihazı belirtildiği şekilde temizleyiniz.

#### ⚠ UYARI – Yanma tehlikesi!

Cihaz ve dokunulabilir kısımları kullanım esnasında sıcaktır.

- ▶ Sıcak bileşenlere dokunmaktan kaçınmaya dikkat edilmelidir.
- ▶ 8 yaşın altındaki çocuklar uzak tutulmalıdır.

#### ⚠ UYARI – Yangın tehlikesi!

Sıvı yemek artıkları, yağ ve et suyu tutuşabilir.

- ▶ İşletim öncesinde kaba kirler pişirme bölümünden, ısıtıcı parçalardan ve aksesuarlardan temizlenmelidir.

#### ⚠ UYARI – Yaralanma tehlikesi!

Cihaz kapağı camlarındaki çizikler zamanla çatlağa dönüşebilir.

- ▶ Cihaz kapağındaki camı temizlemek için aşındırıcı veya keskin metal kazıyıcı kullanılmamalıdır, aksi takdirde yüzeyler çizilebilir.

1. Temizlik maddelerine ilişkin uyarılara dikkat ediniz. → Sayfa 140
2. Cihaz bileşenlerinin veya yüzeylerin temizlenmesine yönelik uyarılar dikkate alınmalıdır.
3. Eğer aksi belirtilmediyse:
  - Cihaz bileşenlerini sıcak deterjanlı su ve bulaşık bezi ile temizleyiniz.
  - Yumuşak bir bezle kurulayınız.

### 13.3 Pişirme bölümünün temizlenmesi

1. → "Temizlik malzemeleri", Sayfa 140 ile ilgili uyarılar dikkate alınmalıdır.
2. Temizlik için sıcak su veya sirkeli su kullanılmalıdır.
3. Aşırı kirlenme durumunda fırın temizleme maddesi kullanılmalıdır. Fırın temizleme maddesi yalnızca soğuk pişirme bölümünde kullanılmalıdır. Fırın spreyi ve diğer agresif fırın temizleme maddeleri veya aşındırıcı malzemeler kullanılmamalıdır. Yüzeyin çizilmesini önlemek için ovma süngerleri, sert süngerler veya çelik teller kullanılmamalıdır.
- İpucu:** Rahatsız edici kokuları gidermek için bir fincan suya birkaç damla limon eklenerek en yüksek mikrodalga kademesinde 1 - 2 dakika ısıtılmalıdır. Kaynamanın gecikmesi için kabın içine bir kaşık koyulmalıdır.
4. Yumuşak bir bezle kurulanmalıdır.

#### Cam zeminin temizlenmesi

1. → "Temizlik malzemeleri", Sayfa 140 ile ilgili uyarılar dikkate alınmalıdır.
2. Cam zemin sıcak deterjanlı su ve yumuşak bir bezle temizlenmelidir. Temizlik için metal veya cam kazıyıcı kullanılmamalıdır. Ovalayarak temizlenmemelidir.
3. Yumuşak bir bezle kurulanmalıdır.

### 13.4 Cihazın ön tarafının temizlenmesi

#### DİKKAT!

Usulüne uygun olmayan temizlik, cihazın ön kısmına zarar verebilir.

- ▶ Temizlik için cam temizleyici, metal kazıyıcı veya cam kazıyıcı kullanmayınız.
- ▶ Paslanmaz çelik cephelerde korozyonu önlemek için kireç lekelerini, yağ lekelerini, nişasta lekelerini ve protein lekelerini hemen çıkarınız.
- ▶ Paslanmaz çelik yüzeylerde, sıcak yüzeylere özel paslanmaz çelik bakım malzemesi kullanılmalıdır.

1. Temizlik maddelerine ilişkin uyarılara dikkat ediniz.  
→ Sayfa 140

2. Cihazın ön tarafı sıcak deterjanlı su ve bezle temizlenmelidir.

**Not:** Cihazın ön yüzeyindeki küçük renk farkları örneğin cam, plastik veya metal gibi farklı malzemelerden kaynaklanmaktadır.

3. Paslanmaz çelik cihaz cephelerinde, paslanmaz çelik bakım ürünlerini yumuşak bir bezle çok ince bir tabaka halinde uygulayınız.  
Paslanmaz çelik bakım malzemesini müşteri hizmetlerinden veya yetkili satıcıdan temin edebilirsiniz.
4. Yumuşak bir bezle kurulanmalıdır.

### 13.5 Kumanda panelinin temizlenmesi

#### DİKKAT!

Usulüne uygun olmayan temizlik kumanda paneline zarar verebilir.

- ▶ Kumanda panelini asla ıslak silmeyiniz.

1. Temizlik maddelerine ilişkin uyarılara dikkat ediniz.  
→ Sayfa 140
2. Kumanda panelini mikrofiber bir bezle veya yumuşak ve nemli bir bezle temizleyiniz.
3. Yumuşak bir bezle kurulanmalıdır.

### 13.6 Aksesuarların temizlenmesi

1. Temizlik maddelerine ilişkin uyarılara dikkat ediniz.  
→ Sayfa 140
2. Yanmış yemek artıkları nemli bir bezle ve sıcak deterjanlı suyla silinmelidir.
3. Aksesuarları sıcak sabunlu su ve bulaşık bezi veya bulaşık fırçası ile temizleyiniz.
4. Izgara, paslanmaz çelik temizleyicisi ile veya bulaşık makinesinde temizlenmelidir.  
Aşırı kirlenme durumunda, paslanmaz çelik tel veya fırın temizleme maddesi kullanılmalıdır.
5. Yumuşak bir bezle kurulanmalıdır.

### 13.7 Cihaz bakımı ile ilgili ipuçları

Cihazınızın fonksiyonunu kalıcı olarak korumak için cihaz bakımı ile ilgili ipuçlarını dikkate alınız.

Önlem	Avantaj
Cihaz her zaman temiz tutulmalı ve kirler derhal giderilmelidir. Pişirme bölümü her kullanımdan sonra temizlenmelidir.	Kirler yerleşmez ve yanmaz.

Önlem	Avantaj
Kireç, yağ, nişasta ve yumurta akı lekeleri derhal giderilmelidir.	Aşınma önlenir.
Çok ıslak keklerde pizza tepsisi kullanılmalıdır.	Pişirme bölümü aşırı kirlenmez.
Kızartma için uygun kaplar kullanılmalıdır, örn. kızartma tenceresi.	Pişirme bölümü aşırı kirlenmez.
Özellikle uygun temizleme ve bakım malzemelerini müşteri hizmetlerinden satın alabilirsiniz. Bunun için üretici bilgilerini dikkate alınız.	

### 13.8 Kapak camlarının temizlenmesi

#### DİKKAT!

Usulüne uygun olmayan temizlik kapak camına zarar verebilir.

- ▶ Cam kazıyıcı kullanmayınız.

1. Temizlik maddelerine ilişkin uyarılara dikkat ediniz.  
→ Sayfa 140
2. Kapak camları nemli bir bez ve cam temizleyicisi ile temizlenmelidir.  
**Not:** Kapak camlarındaki leke gibi görünen gölgeler, pişirme bölümü aydınlatmasının ışık yansımalarıdır.
3. Yumuşak bir bezle kurulanmalıdır.

### 13.9 Kapı contasının temizlenmesi

#### DİKKAT!

Usulüne uygun olmayan temizlik, kapak contasına hasar verebilir.

- ▶ Temizlik için metal kazıyıcı veya cam kazıyıcı kullanılmamalıdır.
- ▶ Ovalama gerektiren deterjan veya temizlik malzemesi kullanılmamalıdır.

1. Temizlik maddelerine ilişkin uyarılara dikkat ediniz.  
→ Sayfa 140
2. Kapı contası sıcak deterjanlı su ve yumuşak bir bezle temizlenmelidir.
3. Yumuşak bir bezle kurulanmalıdır.

### 13.10 Pişirme bölümünün elle kurulanması

#### ⚠ UYARI – Yanma tehlikesi!

Cihaz çalışırken çok ısınır.

- ▶ Temizlemeden önce cihazın soğumasını bekleyiniz.
1. Pişirme bölümündeki kirler temizlenmelidir.
  2. Pişirme bölümü yumuşak bir bez ile kurulanmalıdır.
  3. Pişirme bölümü tamamen kuruyana kadar cihaz kapağı açık tutulmalıdır.

### 13.11 Temizlik desteği

Temizlik desteği pişirme bölümünü arada bir temizlemek için hızlı bir alternatiftir. Temizlik desteği deterjanlı suyun buharlaşmasıyla kirleri yumuşatır. Böylelikle kirler daha kolay çıkartılabilir.

**DİKKAT!**

Yanlış temizlik cihaza zarar verebilir.

- ▶ Pişirme bölümüne asla sıvı dökmeyiniz.

**Temizlik desteğinin ayarlanması**

1. Bir fincan içindeki suya birkaç damla deterjan eklenmelidir.
2. Kaynamanın gecikmesi için fincana bir kaşık koyulmalıdır.

3. Fincan pişirme bölümünün ortasına yerleştirilmelidir.
4. Mikrodalga gücü 600 W olarak ayarlanmalıdır.
5. Süre 5 dakika olarak ayarlanmalıdır.
6. Mikrodalga başlatılmalıdır.
7. Sürenin sona ermesinin ardından kapak 3 dakika daha kapalı tutulmalıdır.
8. Pişirme bölümü yumuşak bir bezle silinmelidir.
9. Pişirme bölümü, kapağı açık şekilde kurumaya bırakılmalıdır.

## 14 Arızaları giderme

Cihazınızdaki küçük arızaları kendiniz giderebilirsiniz. Müşteri hizmetlerine başvurmadan önce arıza gidermeye ilişkin verilen bilgilerden yararlanınız. Bu sayede gereksiz masrafı önlemiş olursunuz.

**⚠ UYARI – Yaralanma tehlikesi!**

Usulüne aykırı onarımlar tehlike teşkil eder.

- ▶ Sadece eğitimini almış uzman personel cihazda onarımlar yapabilir.
- ▶ Cihazın arızalanması halinde müşteri hizmetlerini arayın.

→ "Müşteri hizmetleri", Sayfa 144

**⚠ UYARI – Elektrik çarpması tehlikesi!**

Usulüne uygun olmayan onarımlar tehlikelidir.

- ▶ Sadece bunun eğitimini almış uzman personel cihazda onarımlar yapabilir.
- ▶ Cihazın onarımı sırasında sadece orijinal yedek parçalar kullanılmalıdır.
- ▶ Bu cihazın elektrik kablosu zarar görmüşse tehlikenin önlenmesi için, üretici, müşteri hizmetleri veya benzer kalifikasyona sahip bir kişi tarafından değiştirilmelidir.

### 14.1 Fonksiyon arızaları

Hata	Nedeni ve sorun giderme
Cihaz çalışmıyor.	Şebeke bağlantı kablosunun elektrik fişi takılı değil. ▶ Cihazı elektrik şebekesine bağlayınız.
	Sigorta kutusundaki sigorta atmış. ▶ Sigorta kutusundaki ilgili sigortayı kontrol ediniz.
	Elektrik beslemesi kesildi. ▶ Oda aydınlatmasının veya odadaki diğer cihazların çalışıp çalışmadığını kontrol ediniz.
	Fonksiyonel arıza 1. Sigorta, sigorta kutusundan kapatılmalıdır. 2. Sigorta yakl. 10 saniye sonra yeniden açılmalıdır. ✓ Arıza bir defaya mahsus ise mesaj kapanır. 3. Mesaj yeniden görüntülenirse müşteri hizmetlerini arayınız. Aradığınızda hata mesajını eksiksiz olarak belirtiniz. → "Müşteri hizmetleri", Sayfa 144
Cihaz ısınmıyor, ekranda iki nokta yanıp sönüyor.	Demo modu aktiftir. 1. Sigortayı sigorta kutusundan kapatıp yeniden açarak cihazın elektrik bağlantısını kısa süreli kesiniz. 2. $\square$ 7 temel ayarını $\square$ değerine değiştirerek demo modunu 5 dakika içinde devre dışı bırakınız.
Mikrodalga modu iptal ediliyor.	Fonksiyonel arıza 1. Sigorta, sigorta kutusundan kapatılmalıdır. 2. Sigorta yakl. 10 saniye sonra yeniden açılmalıdır. ✓ Arıza bir defaya mahsus ise mesaj kapanır. 3. Mesaj yeniden görüntülenirse müşteri hizmetlerini arayınız. Aradığınızda hata mesajını eksiksiz olarak belirtiniz. → "Müşteri hizmetleri", Sayfa 144
Yemekler eskiye oranla daha yavaş ısınıyor.	Çok düşük mikrodalga fırın kademesi ayarlanmış. ▶ Daha yüksek bir mikrodalga kademesi seçilmelidir. Cihazın içine olması gerekenden daha fazla miktarda yemek koyulmuş. ▶ Daha uzun bir süre ayarlanmalıdır. İki katı miktar, iki katı süre gerektirir.

Hata	Nedeni ve sorun giderme
Yemekler eskiye oranla daha yavaş ısınıyor.	Yemekler her zamankinden daha soğuktu. ▶ Yemekler ara sıra karıştırılmalı veya çevrilmelidir.
Mikrodalga fırın çalışmıyor.	Fırın kapağı tam kapanmamıştır. ▶ Cihazın kapağının arasına yemek artıklarının veya yabancı bir maddenin sıkışıp sıkışmadığı kontrol edilmelidir. start/stop üzerine basılmamıştır. ▶ start/stop üzerine basılmalıdır.
Ekranında 12:00 yanıp söner ve ⊖ sembolü yanar.	Elektrik beslemesi kesildi. ▶ Saati yeniden ayarlayınız. → "Saatin ayarlanması", Sayfa 132
Cihaz devrede değil. Ekranında ilgili süre görünür.	start/stop üzerine basılmamıştır. ▶ start/stop üzerine basılmalıdır.

## 14.2 Gösterge alanındaki uyarılar

Hata	Nedeni ve sorun giderme
Ekranında "D" veya "E" ile mesaj görüntülenir, örn. D0111 veya E0111.	Fonksiyonel arıza 1. Sigorta, sigorta kutusundan kapatılmalıdır. 2. Sigorta yakl. 10 saniye sonra yeniden açılmalıdır. ✓ Arıza bir defaya mahsus ise mesaj kapanır. 3. Mesaj yeniden görüntülenirse müşteri hizmetlerini arayınız. Aradığınızda hata mesajını eksiksiz olarak belirtiniz. → "Müşteri hizmetleri", Sayfa 144
Ekranında E2 mesajı görüntülenir.	Otomatik emniyet kapatması sistemi etkinleştirildi. ▶ Herhangi bir tuşa basılmalıdır.
Ekranında E!!! mesajı görüntülenir.	Kumanda bölümünde nem. ▶ Kumanda bölümü kurumaya bırakılmalıdır.

# 15 Atığa verme

## 15.1 Eski cihazları atığa verme

Çevreye duyarlı bir imha işlemiyle çok değerli ham maddeler yeniden kullanılmak üzere değerlendirilebilir.

1. Elektrik kablosunun elektrik fişini çekin.
2. Elektrik kablosunu kesip ayırın.
3. Cihazı çevreye zarar vermeyecek şekilde imha ediniz.

Güncel imha yol ve yöntemleri hakkında bilgi edinmek için lütfen yetkili satıcınıza veya bağlı olduğunuz belediyeye ya da şehir idaresine başvurunuz.



Bu ürün T.C. Çevre, Şehircilik ve İklim Değişikliği Bakanlığı tarafından yayımlanan "Elektrikli ve Elektronik Eşyalarda Bazı Zararlı Maddelerin Kullanımının Kısıtlanmasına İlişkin Yönetmeliği"nde belirtilen zararlı ve yasaklı maddeleri içermez". AEEE yönetmeliğine uygundur. Bu ürün, geri dönüşümlü ve tekrar kullanılabilir nitelikteki yüksek kaliteli parça ve malzemelerden üretilmiştir. Bu nedenle, ürünü, hizmet ömrünün sonunda evsel veya diğer atıklarla birlikte atmayın. Elektrikli ve elektronik cihazların geri dönüşümü için bir toplama noktasına götürün. Bu toplama noktalarını bölgenizdeki yerel yönetime sorun. Kullanılmış ürünleri geri kazanıma vererek çevrenin ve doğal kaynakların korunmasına yardımcı olun. Ürünü atmadan önce çocukların güvenliği için elektrik fişini kesin ve kilit mekanizmasını kırarak çalışmaz duruma getirin.

## 16 Müşteri hizmetleri

Ülkenizde geçerli olan garanti süresi ve garanti koşulları ile ilgili ayrıntılı bilgileri müşteri hizmetlerimizden, yetkili satıcınızdan veya Web sitemizden alabilirsiniz.

Müşteri hizmetlerine başvurduğunuzda cihazınızın ürün numarasını (E-Nr.) ve imalat numarasını (FD) hazır bulundurunuz.

İthalatçı Firma: BSH Ev Aletleri ve Sanayi Ticaret A.Ş.

Fatih Sultan Mehmet Mah. Balkan Cad. No:51

Ümraniye-İstanbul-Türkiye

Tel : 0216 528 90 00 Fax : 0216 528 99 99

Üretici Firma : BSH Hausgeräte GmbH

Carl-Wery Straße 34

81739 München, Germany

www.bosch-home.com

Müşteri hizmetlerinin irtibat bilgileri, ekteki müşteri hizmetleri dizninde veya web sitemizde yer almaktadır. Bu ürün, G enerji verimlilik sınıfı kapsamında ışık kaynakları içerir. Işık kaynakları, yedek parça olarak sunulur ve sadece bu yönde eğitim almış uzman personel tarafından değiştirilmelidir.

Tüm yetkili servis istasyonlarının iletişim bilgilerine aşağıdaki web sitemizden ulaşabilirsiniz.

<https://www.bosch-yetkiliservisi.com/>

Ayrıca yetkili servis istasyonlarına ait bilgiler, ilgili bakanlık tarafından oluşturulan [www.servis.gov.tr](http://www.servis.gov.tr) adresli web sitesinde yer almaktadır.

### 16.1 Ürün numarası (E-Nr.) ve imalat numarası (FD)

Ürün numarasını (E-Nr.) ve imalat numarasını (FD) cihazın tip etiketinde bulabilirsiniz.

Numaraların yer aldığı tip plaketi, cihazın kapağını açtığınızda görebilirsiniz.

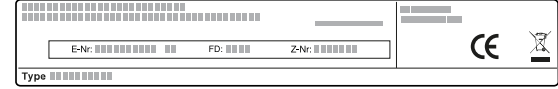

Cihaz bilgilerini ve müşteri hizmetlerinin telefon numarasını hızlıca bulabilmeniz için bilgileri not etmenizi öneririz.

### 16.2 Garanti Şartları

Kullanım Süresi: 10 YIL (Ürünün fonksiyonunu yerine getirebilmesi için gerekli yedek parça bulundurma süresi).

## 17 Pişirme önerileri

Burada çeşitli yemeklere ilişkin uygun ayarları, en iyi aksesuar ve kapları bulabilirsiniz. Öneriler optimum şekilde cihazınız için belirlenmiştir.

### 17.1 Yapılması gerekenler

**İpucu:** Çok sayıda yemek için cihazınızda programlanmış ayarlar mevcuttur. Cihazın sizi yönlendirmesini isterseniz otomatik programı kullanınız.

#### **⚠ UYARI – Yanma tehlikesi!**

Sert kabuklu veya derili gıda maddeleri ısıtma işlemi sırasında veya sonrasında patlayabilir.

- ▶ Kabuklu yumurtalar asla pişirilmemeli veya katı pişirilmiş yumurtalar kabuğuyla ısıtılmamalıdır.
- ▶ Kabuklu deniz ürünleri pişirilmemelidir.
- ▶ Bardakta pişecek yumurtalarda veya sahanda yumurtada önce yumurtanın sarısı delinmelidir.
- ▶ Örneğin elma, domates, patates veya sosis gibi sert kabuklu veya derili yiyeceklerde kabuk patlayabilir. Bu tür gıda maddelerini ısıtmadan önce kabuklarında veya derilerinde bir delik açılmalıdır.

#### **DİKKAT!**

Asitli yiyecekler tel rafa zarar verebilir

- ▶ Örn. meyve veya asitli malzemelerle marinize edilerek çeşnilendirilmiş ızgaralık malzemeleri doğrudan kombine ızgaranın üstüne koymayınız.

#### **Not: Nikel alerjisi olan kişiler için uyarı**

Nadir durumlarda eser miktarda nikel yiyeceklerle bulaşabilir.

1. Genel bakıştan uygun bir yemek seçilmelidir.

#### **İpuçları**

- Cihazı ilk kez kullanıyorsanız, bu önemli bilgileri dikkate alınız:
  - → "Güvenlik", Sayfa 123
  - 
  - → "Yoğuşma suyu", Sayfa 132
- Hazırlamak istediğiniz yemeği veya uygulamayı tam olarak bulamıyorsanız benzer bir yemeğe yönlenebilirsiniz.

2. Aksesuarlar pişirme bölümünden çıkarılmalıdır.

3. Uygun kap ve aksesuar seçilmelidir.

Ayar önerilerinde belirtilen kap ve aksesuarları kullanınız.

4. Cihazda ancak tarifte veya ayar önerilerinde belirtildiği sürece ön ısıtma yapılmalıdır.

5. Cihaz ayar önerilerine göre ayarlanmalıdır.

#### **⚠ UYARI – Haşlanma tehlikesi!**

Cihaz kapısının açılması sırasında sıcak buhar çıkışı olabilir. Sıcaklık durumuna göre buhar görünmeyebilir.

- ▶ Cihaz kapağı dikkatlice açılmalıdır.
- ▶ Çocuklar uzak tutulmalıdır.

Yemek hazır olduğunda cihaz kapatılmalıdır.

### 17.2 Mikrodalga ile buz çözme, ısıtma ve pişirme

Mikrodalga ile buz çözme, ısıtma ve pişirmeye yönelik ayar önerileri.

Pişirme süresi kaba, sıcaklığa, yiyeceğin miktarına ve yapısına bağlıdır. Bunun için aralıklar tablolarda verilmiştir. Düşük değerle başlayın ve gerekirse bir sonraki seferde daha yüksek bir değer ayarlayın.



Tablolarda belirtilenden farklı miktarlar kullanırsanız, temel kuralı izleyin: miktarın iki katı - neredeyse iki katı süre, miktarın yarısı - sürenin yarısı.

### Mikrodalga ile buz çözme, ısıtma ve pişirmeye yönelik ipuçları

Mikrodalga ile buz çözme, ısıtma ve pişirmede iyi sonuçlar almak için bu ipuçlarını dikkate alınız.

Konu	İpucu
Tabloda belirtilen miktardan farklı bir miktarda hazırlamak istiyorsunuz.	Pişirme sürelerini aşağıdaki formüllere göre uzatabilir veya kısaltabilirsiniz: <ul style="list-style-type: none"> <li>■ Miktarın iki katı = neredeyse iki katı zaman</li> <li>■ Miktarın yarısı = zamanın yarısı</li> </ul>

### Mikrodalga fırın ile buz çözme

#### Not:

Hazırlık bilgileri

- Açık, mikrodalgaya uygun kaplar kullanılmalıdır.
- Yemekleri arada bir 2 ila 3 kez karıştırınız veya çeviriniz. Çevirirken çözülme sıvısı temizlenmelidir.
- Tavuk butları ve kanatları veya kızartmaların yağlı kenarları gibi hassas parçaları ufak alüminyum folyo parçaları ile kaplayabilirsiniz. Alüminyum folyo pişirme bölümünün duvarlarına değmemelidir. Çözülme süresinin yarısı dolduktan sonra alüminyum folyoyu çıkartabilirsiniz.

Yemek	Aksesuar / Kap aksesuarı / Kap	Watt cinsinden mikrodalga kademesi	Süre, dak.
Bütün sığır, dana ve koyun eti (kemikli ve kemiksiz), 800 g	Üzeri açık kap	1. 180 2. 90	1. 15 2. 10-20
Bütün sığır, dana ve koyun eti (kemikli ve kemiksiz), 1,0 kg	Üzeri açık kap	1. 180 2. 90	1. 20 2. 15-25
Bütün sığır, dana ve koyun eti (kemikli ve kemiksiz), 1,5 kg	Üzeri açık kap	1. 180 2. 90	1. 30 2. 20-30
Parçalanmış veya dilimlenmiş sığır, dana veya koyun eti, 200 g <sup>1</sup>	Üzeri açık kap	1. 180 2. 90	1. 3 2. 10-15
Parçalanmış veya dilimlenmiş sığır, dana veya koyun eti, 500 g <sup>1</sup>	Üzeri açık kap	1. 180 2. 90	1. 5 2. 15-20
Parçalanmış veya dilimlenmiş sığır, dana veya koyun eti, 800 g <sup>1</sup>	Üzeri açık kap	1. 180 2. 90	1. 8 2. 15-20
Kıyma, karışık, 200 g <sup>2</sup>	Üzeri açık kap	90	10-15
Kıyma, karışık, 500 g <sup>2</sup>	Üzeri açık kap	1. 180 2. 90	1. 5 2. 10-15
Kıyma, karışık, 800 g	Üzeri açık kap	1. 180 2. 90	1. 10 2. 5-10
Kümes hayvanı veya tavuk parçaları, 600 g	Üzeri açık kap	1. 180 2. 90	1. 8 2. 10-15
Kümes hayvanı veya tavuk parçaları, 1,2 kg	Üzeri açık kap	1. 180 2. 90	1. 15 2. 25-35
Ördek, 2,0°kg	Üzeri açık kap	1. 180 2. 90	1. 20 2. 30-40
Balık filetosu, balık pirzolası veya dilimleri, 400 g <sup>1</sup>	Üzeri açık kap	1. 180 2. 90	1. 5 2. 10-15
Bütün balık, 300 g	Üzeri açık kap	1. 180 2. 90	1. 3 2. 10-15
Bütün balık, 600 g	Üzeri açık kap	1. 180 2. 90	1. 8 2. 10-15
Sebze, örn. bezelye, 300 g	Üzeri açık kap	180	10-15

<sup>1</sup> Buzu çözülen parçalar birbirinden ayrılmalıdır.

<sup>2</sup> Buzu çözülmüş olan et çıkarılmalıdır.

<sup>3</sup> Yalnızca kaplamasız, kaymaksız, jelatinsiz veya kremasız pastaların buzu çözülmelidir.

Yemek	Aksesuar / Kap aksesuarı / Kap	Watt cinsinden mikrodalga kademesi	Süre, dak.
Sebze, örn. bezelye, 600 g	Üzeri açık kap	1. 180 2. 90	1. 8 2. 5-10
Meyve, örn. frambuaz, 300 g <sup>1</sup>	Üzeri açık kap	180	7-10
Meyve, örn. frambuaz, 500 g <sup>1</sup>	Üzeri açık kap	1. 180 2. 90	1. 8 2. 5-10
Tereyağı, yumuşatma, 125 g	Üzeri açık kap	1. 180 2. 90	1. 1 2. 2-4
Tereyağı, yumuşatma, 250 g	Üzeri açık kap	1. 360 2. 90	1. 1 2. 2-4
Bütün ekme, 500 g	Üzeri açık kap	1. 180 2. 90	1. 6 2. 5-10
Bütün ekme, 1,0 kg	Üzeri açık kap	1. 180 2. 90	1. 12 2. 15-25
Pasta, kuru, örn. kuru pasta, 500 g <sup>3</sup>	Üzeri açık kap	90	15-25
Pasta, kuru, örn. kuru pasta, 750 g <sup>3</sup>	Üzeri açık kap	1. 180 2. 90	1. 5 2. 10-15
Pasta, yumuşak, örn. meyveli kek, süzme yoğurtlu kek, 500 g <sup>3</sup>	Üzeri açık kap	1. 180 2. 90	1. 5 2. 10-15
Pasta, yumuşak, örn. meyveli kek, süzme yoğurtlu kek, 750 g <sup>3</sup>	Üzeri açık kap	1. 180 2. 90	1. 7 2. 10-15

<sup>1</sup> Buzu çözülen parçalar birbirinden ayrılmalıdır.

<sup>2</sup> Buzu çözülmüş olan et çıkarılmalıdır.

<sup>3</sup> Yalnızca kaplamasız, kaymaksız, jelatinsiz veya kremasız pastaların buzu çözülmelidir.

## Dondurulmuş yiyeceklerde buz çözme ve ısıtma

### Not:

Hazırlık bilgileri

- Kapalı, mikrodalgaya uygun kaplar kullanılmalıdır. Örtmek için bir tabağı veya mikrodalga davlumbazını kullanabilirsiniz. Hazır yiyecekler ambalajından çıkarılmalıdır.
- Yiyecekler kabın üzerinde dağıtılmalıdır. Yassı yiyecekler yüksek yiyeceklerden daha hızlı pişer.
- Yemekleri arada bir 2 ila 3 kez karıştırınız veya çeviriniz.
- Yiyecekler ısıtıldıktan sonra 1-2'dakika dinlenmeye bırakılmalıdır.
- Yemekler sıcaklıklarını kaplara verirler. Kap çok ısınabilir. Tutacak kullanılmalıdır.

Yemek	Aksesuar / Kaplar	Watt cinsinden mikrodalga kademesi	Süre, dak.
Menü, tencere yemeği, hazır yemek 300-400 g	Üzeri kapalı kap	600	10-15
Çorba, 400 g	Üzeri kapalı kap	600	8-15
Sebze yemeği, 500 g	Üzeri kapalı kap	600	10-15
Sebze yemeği, 1 kg	Üzeri kapalı kap	600	20-25
Sosta et dilimleri ya da parçaları, örn. gulaş, 500 g	Üzeri kapalı kap	600	25-30
Sosta et dilimleri ya da parçaları, örn. gulaş, 1 kg	Üzeri kapalı kap	600	25-30
Balık, örn. fileto parçaları, 400 g	Üzeri kapalı kap	600	10-15
Balık, örn. fileto parçaları, 800 g	Üzeri kapalı kap	600	18-20
Garnitürler, örn. pirinç, makarna, pişmiş, 250 g <sup>1</sup>	Üzeri kapalı kap	600	2-5
Garnitürler, örn. pirinç, makarna, pişmiş, 500 g <sup>1</sup>	Üzeri kapalı kap	600	8-10

<sup>1</sup> Yemeğe biraz su eklenmelidir.

Yemek	Aksesuar / Kaplar	Watt cinsinden mikrodalga kademesi	Süre, dak.
Sebze, örn. bezelye, brokoli, havuç, önceden pişirilmiş, 300 g <sup>1</sup>	Üzeri kapalı kap	600	5-8
Sebze, örn. bezelye, brokoli, havuç, önceden pişirilmiş, 600 g <sup>1</sup>	Üzeri kapalı kap	600	14-17
Kremalı ıspanak, 500 g	Üzeri kapalı kap	600	11-16

<sup>1</sup> Yemeğe biraz su eklenmelidir.

## Mikrodalgayla ısıtma

### ⚠ UYARI – Haşlanma tehlikesi!

Sıvıların ısıtılması esnasında kaynama gecikebilir. Yani, sıvılar kaynama sıcaklığına ulaşır ancak bu sırada standart buhar kabarcıkları yükselmez. Hazne hafifçe sallansa bile dikkatli olunması önerilir. Sıcak sıvı aniden taşabilir ve sıçrayabilir.

- Isıtma işlemi sırasında kabın içerisine daima bir kaşık koyulmalıdır. Böylece kaynama gecikmesi engellenir.

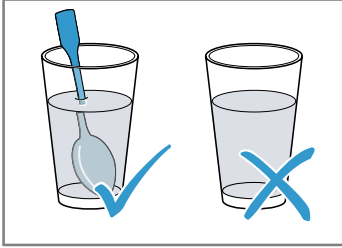

### DİKKAT!

Metalin pişirme bölümü duvarına temas etmesi halinde cihaza veya kapağın iç camına zarar veren kıvılcıklar çıkar.

- Metaller, örn. camın içindeki kaşıklar pişirme bölümü duvarlarından ve kapağın iç kısmından en az 2 cm uzakta olmalıdır.

### Not:

Hazırlık bilgileri

- Kapalı, mikrodalgaya uygun kaplar kullanılmalıdır. Örtmek için bir tabağı veya mikrodalga davlumbazını kullanabilirsiniz. Hazır yiyecekler ambalajından çıkarılmalıdır.
- Yiyecekler kabın üzerinde dağıtılmalıdır. Yassı yiyecekler yüksek yiyeceklerden daha hızlı pişer.
- Yemekleri arada bir 2 ila 3 kez karıştırınız veya çeviriniz.
- Yiyecekler ısıtıldıktan sonra 1-2 dakika dinlenmeye bırakılmalıdır.
- Yemekler sıcaklıklarını kaplara verirler. Kap çok ısınabilir. Tutacak kullanılmalıdır.
- Bebek maması:
  - Biberon emzik veya kapak olmadan tel ızgaranın üzerine koyulmalıdır.
  - ısıtıldıktan sonra iyice çalkalanmalı veya karıştırılmalıdır.
  - Mamanın sıcaklığı mutlaka kontrol edilmelidir.

Yemek	Aksesuar / Kaplar	Watt cinsinden mikrodalga kademesi	Süre, dak.
Menü, tencere yemeği, hazır yemek, yakl. 400 g	Üzeri açık kap	600	5-10
İçecekler, 200 ml	Cam Cama kaşık koyulmalıdır	900	1-2
İçecekler, 500 ml	Cam Cama kaşık koyulmalıdır	900	2-4
Bebek maması, örn. biberonda süt, 150 ml <sup>1</sup>	Biberon emzik veya kapak olmadan pişirme bölümü zeminine yerleştirilmelidir	360	1-2
Çorba, 2 kase, her biri 175 g	Üzeri açık kap	900	4-5
Çorba, 4 kase, her biri 175 g	Üzeri açık kap	900	5-6
Sosta et dilimleri ya da parçaları, örn. gulaş, 500 g	Üzeri kapalı kap	600	10-15
Sebze yemeği, 400 g	Üzeri kapalı kap	600	5-10
Sebze yemeği, 800 g	Üzeri kapalı kap	600	10-15
Sebze, 150 g <sup>2</sup>	Üzeri açık kap	600	2-3
Sebze, 300 g <sup>2</sup>	Üzeri açık kap	600	3-5

<sup>1</sup> Isıtma işleminden sonra iyice çalkalanmalı veya karıştırılmalıdır. Sıcaklık kontrol edilmelidir.

<sup>2</sup> Yemeğe biraz su eklenmelidir.

## Mikrodalgayla pişirme

### Not:

Hazırlık bilgileri

- Kapalı, mikrodalgaya uygun kaplar kullanılmalıdır. Örtmek için bir tabağı veya mikrodalga davlumbazını kullanabilirsiniz. Hazır yiyecekler ambalajından çıkarılmalıdır.
- Yiyecekler kabın üzerinde dağıtılmalıdır. Yassı yiyecekler yüksek yiyeceklerden daha hızlı pişer.
- Yiyecekler ısıtıldıktan sonra 1-2°dakika dinlenmeye bırakılmalıdır.
- Yemekler sıcaklıklarını kaplara verirler. Kap çok ısınabilir. Tutacak kullanılmalıdır.
- Yiyeceklerin kendi tatları büyük ölçüde korunacaktır. Fazla tuz veya baharat kullanılmamalıdır.
- Sebze ve patatesler eşit büyüklükte kesilmelidir. Her 100 g için 1-2 YK su ilave edilmelidir. Arada bir karıştırın.
- Pirince iki katı kadar sıvı eklenmelidir.

Yemek	Aksesuar / Kaplar	Watt cinsinden mikrodalga kademesi	Süre, dak.
Bütün tavuk, taze, içi boş, 1,3 kg	Üzeri kapalı kap	600	30-35
Balık fileto, taze, 400 g	Üzeri kapalı kap	600	10-15
Sebze, taze, 250 g	Üzeri kapalı kap	600	5-10
Sebze, taze, 500 g	Üzeri kapalı kap	600	10-15
Patates, 250 g	Üzeri kapalı kap	600	8-10
Patates, 500 g	Üzeri kapalı kap	600	10-15
Pirinç, 125 g + 250 ml su	Üzeri kapalı kap	1. 600 2. 180	1. 7-9 2. 15-20
Pirinç, 250 g + 500 ml su	Üzeri kapalı kap	1. 600 2. 180	1. 8-10 2. 20-25
Tatlılar, örn. puding (toz halinde), 500 ml <sup>1</sup>	Üzeri kapalı kap	600	5-8

<sup>1</sup> Ara sıra çırpma teli ile 2-3 kez karıştırılmalıdır.

## Puding tozundan puding

### ⚠ UYARI – Yanma tehlikesi!

Isıtılan yemekler etrafa ısı yayar. Kap ısınabilir.

- ▶ Kap veya aksesuar her zaman bir mutfak eldiveniyle pişirme bölümünden çıkarılmalıdır.

1. Bir poşet puding tozunu paketin üzerindeki talimatlara göre şeker ve biraz sütle mikrodalga fırına uygun yüksek bir kapta topaklaşmayacak şekilde karıştırınız.

2. Kalan sütü ekleyiniz ve tekrar karıştırınız.
3. Kabı pişirme bölümüne yerleştiriniz ve cihazın kapağını kapatınız.
4. Cihaz, ayar önerilerine göre ayarlanmalıdır.
5. 3 dakika sonra ilk defa karıştırınız. Ardından istenen kıvama gelene kadar her seferinde bir dakika karıştırınız.  
Süre, sütün sıcaklığına ve kullanılan kaba bağlıdır.

## Mikrodalga tipi patlamış mısır

### Not:

Hazırlama bilgileri

- Yassı, ısıya dayanıklı kaplar kullanılmalıdır. Porselen veya çok kavisli tabaklar kullanılmamalıdır.
- Cam kap her zaman tel ızgaranın üzerine koyulmalıdır.
- Miktarla göre süre ayarlanmalıdır.
- Patlamış mısırın yanmaması için patlamış mısır torbası 1 dakika 30 saniye sonra çıkarılmalı ve çalkalanmalıdır. Dikkat sıcak!

Yemek	Aksesuar / Kaplar	Watt cinsinden mikrodalga kademesi	Süre, dak.
Mikrodalga tipi patlamış mısır, 100 g	Tel ızgara Cam kase	600	3-5

## Sonraki mikrodalga ile buz çözme, ısıtma ve pişirmeye yönelik ipuçları

Mikrodalga ile buz çözme, ısıtma ve pişirmede iyi sonuçlar almak için bu ipuçlarını dikkate alınız.

İstek	İpucu
Yemeğiniz çok kuru.	<ul style="list-style-type: none"> <li>Süre kısaltılmalı veya daha düşük bir mikrodalga kademesi seçilmelidir.</li> <li>Yemeğin üzerini kapatınız ve daha fazla sıvı ilave ediniz.</li> </ul>
Sürenin dolmasına rağmen yemeğinizin buzu çözülmedi, ısınmadı veya pişmedi.	Süre uzatılmalıdır. Daha büyük miktarlar ve yüksek yiyecekler daha uzun süre pişmelidir.
Sürenin dolmasına rağmen dışı aşırı ısınırsa da yemeğiniz hazır değil.	<ul style="list-style-type: none"> <li>Arada bir karıştırınız.</li> <li>Mikrodalga kademesi düşürülmeli ve süre uzatılmalıdır.</li> </ul>
Buz çözme işleminin ardından kümes hayvanının veya etin dışı pişiyor ancak içinin buzu çözülüyor.	<ul style="list-style-type: none"> <li>Mikrodalga kademesi düşürülmelidir.</li> <li>Buzu çözülecek büyük yiyecekler birkaç kez çevrilmelidir.</li> </ul>

### 17.3 Kek ve kurabiye

Kek ve kurabiyeye yönelik ayar önerileri. Sıcaklık ve pişme süresi, hamurun miktarına ve özelliklerine bağlıdır. Bunun için aralıklar tablolarda verilmiştir. Önce kısa süreyi ayarlayınız. Gerekirse bir sonraki sefer daha uzun olan süreyi ayarlayınız. Daha düşük bir sıcaklık, daha eşit bir kızarma sağlar.

#### Kalıp içinde kek

##### Not:

Hazırlama bilgileri

- Ayar önerileri önceden ısıtılmış cihaza yemek koyulması için geçerlidir.
- Pişirme kabını daima tel ızgaranın ortasına yerleştiriniz.
- Isıya dayanıklı, mikrodalgaya uygun kap kullanılmalıdır.
- Metal pişirme kalıpları yalnızca mikrodalgasız pişirme için uygundur.
- Koyu renkli pişirme kalıpları en uygun olanlarıdır.

Yemek	Aksesuar / Kaplar	Yerleştirme yüksekliği	Isıtma türü	°C bazında sıcaklık	Watt bazında mikrodalga kademesi	Dakika bazında süre
Pound kek, basit <sup>1</sup>	Delikli veya baton kek kalıbı	—	☉	170-180	90	40-50
Pound kek, ince, örn. kuru kek <sup>1</sup>	Delikli veya baton kek kalıbı	—	☉	150-170	-	70-90
Kek hamurundan pasta tabanı	Pasta tabanı kalıbı	—	☉	160-180	-	30-40
Meyveli kek, ince, pasta hamurundan	Kelepçeli veya ortası delik yüksek kek kalıbı	—	☉	170-190	90	30-45
Pandispanya, 3 yumurta	Kelepçeli kek kalıbı Ø 26 cm	—	☉	170-180	-	30-40

<sup>1</sup> Pasta yakl. 20 dakika fırında soğumaya bırakılmalıdır.

### Pişirmeye yönelik ipuçları

İyi bir pişirme sonucu için birkaç ipucumuz var.

Konu	İpucu
Kekiniz eşit şekilde kabarmalıdır.	<ul style="list-style-type: none"> <li>Yalnızca kalıbın tabanı yağlanmalıdır.</li> <li>Kek pişirildikten sonra bir bıçakla kalıptan ayrılmalıdır.</li> </ul>
Küçük kurabiyeler pişirme sırasında birbirine yapışmamalıdır.	Kurabiyeler arasında 2 cm mesafe olmalıdır. Böylece, kurabiyelerin kabarması ve her tarafının pişmesi için yeterince yer olacaktır.
Kekin tamamen pişip pişmediği tespit edilmelidir.	Bir kürdan kekin en yüksek noktasına batırılmalıdır. Kürdana hamur yapışmıyorsa kek pişmiştir.
Kendi tarifinize göre yemek pişirmek istiyorsunuz.	Pişirme tablolarında benzer kurabiyelere göre hareket edilmelidir.
Silikon, cam, plastik veya seramik pişirme kalıpları kullanılmalıdır.	<ul style="list-style-type: none"> <li>Kalıp 250°C'ye kadar ısıya dayanıklı olmalıdır.</li> <li>Bu kalıplarda pasta daha az kahverengi olacaktır.</li> <li>Mikrodalgada olası süre tablo verilerine göre kısıllacaktır.</li> </ul>

Yemek	Aksesuar / Kaplar	Yerleştirme yüksekliği	Isıtma türü	°C bazında sıcaklık	Watt bazında mikrodalga kademesi	Dakika bazında süre
Tart tabanlı meyveli veya labneli pasta <sup>1</sup>	Kelepçeli kek kalıbı Ø 26 cm	—	☼	170-180	180	35-45
Pizza	Yuvarlak pizza tepsisi	—	☼	220-230	-	15-25
Baharatlı kek, örn. kiş	Kelepçeli kek kalıbı Ø 26 cm	—	☼	200-220	-	50-70
Fındıklı kek	Kelepçeli kek kalıbı Ø 26 cm	—	☼	170-180	90	30-35
Yaş malzemeli mayalı hamur	Yuvarlak pizza tepsisi	—	☼	170-190	-	55-65
Paskalya çöreği, 500 g un ile	Yuvarlak pizza tepsisi	—	☼	170-190	-	35-45

<sup>1</sup> Pasta yakl. 20 dakika fırında soğumaya bırakılmalıdır.

## Kuru pasta

### Not:

Hazırlama bilgileri

- Ayar önerileri önceden ısıtılmış cihaza yemek koyulması için geçerlidir.
- Pişirme kabını daima tel ızgaranın ortasına yerleştiriniz.
- Koyu renkli pişirme kalıpları en uygun olanlarıdır.

Yemek	Aksesuar / Kaplar	Yerleştirme yüksekliği	Isıtma türü	°C bazında sıcaklık	Dakika bazında süre
Kurabiyeler	Yuvarlak pizza tepsisi	—	☼	150-170	20-35
Bademli kurabiye	Yuvarlak pizza tepsisi	—	☼	110-130	35-45
Beze	Yuvarlak pizza tepsisi	—	☼	100	80-100
Muffin	Tel ızgara üzerinde muffin tepsisi	—	☼	160-180	35-40
Milföy hamurlu börek	Yuvarlak pizza tepsisi	—	☼	190-200	35-45

## Ekmek ve sandviç ekmeği

### Not:

Hazırlama bilgileri

- Ayar önerileri önceden ısıtılmış cihaza yemek koyulması için geçerlidir.
- Pişirme kabını daima tel ızgaranın ortasına yerleştiriniz.
- Koyu renkli pişirme kalıpları en uygun olanlarıdır.

Yemek	Aksesuar / Kaplar	Yerleştirme yüksekliği	Isıtma türü	°C bazında sıcaklık	Dakika bazında süre
Ekmek, 1,5 kg	Baton kek kalıbı	—	☼	1. 230 2. 200-210	1. 10-15 2. 40-50
Küçük ekmek, örn. buğday unlu sandviç ekmeği	Yuvarlak pizza tepsisi	—	☼	210-230	25-35

## Sonraki pişirmeye yönelik ipuçları

Pişirme ile ilgili sorunlara yönelik ipuçlarını burada bulabilirsiniz.

Konu	İpucu
Kekiniz çöküyor.	<ul style="list-style-type: none"> <li>Tarıfta belirtilen malzemeler ve hazırlama önerileri dikkate alınmalıdır.</li> <li>Daha az sıvı kullanılmalıdır.</li> <li>Veya:</li> <li>Pişirme sıcaklığı 10 °C kadar düşürülmeli ve pişirme süresi uzatılmalıdır.</li> </ul>
Kekiniz çok kuru.	Pişirme sıcaklığı 10 °C kadar arttırılmalı ve pişirme süresi kısaltılmalıdır.
Kekiniz genel olarak kızarmamış.	<ul style="list-style-type: none"> <li>Yerleştirme yüksekliği ve aksesuar kontrol edilmelidir.</li> <li>Pişirme sıcaklığı 10 °C kadar arttırılmalıdır.</li> <li>Veya:</li> <li>Pişirme süresi uzatılmalıdır.</li> </ul>
Kekinizin üst tarafı kızarmamış ama alt tarafı çok kızarmış.	Kek bir kademe üste sürülmelidir.
Kekinizin üst tarafı fazla kızarmış ama alt tarafı kızarmamış.	<ul style="list-style-type: none"> <li>Kek bir kademe alta sürülmelidir.</li> <li>Pişirme sıcaklığı azaltılmalı ve pişirme süresi uzatılmalıdır</li> </ul>
Kurabiyeniz eşit şekilde kızarmamış.	<ul style="list-style-type: none"> <li>Pişirme sıcaklığı azaltılmalıdır.</li> <li>Fırın kağıdı uygun şekilde kesilmelidir.</li> <li>Pişirme kalıbı ortalı şekilde yerleştirilmelidir.</li> <li>Küçük kurabiyeler eşit büyüklükte ve kalınlıkta şekillendirilmelidir.</li> </ul>
Kekinizin dışı iyi görünüyor ama için pişmemiş.	<ul style="list-style-type: none"> <li>Pişirme sıcaklığı azaltılmalı ve pişirme süresi uzatılmalıdır.</li> <li>Daha az sıvı eklenmelidir.</li> </ul> <p>Sulu malzemeli kekler için:</p> <ul style="list-style-type: none"> <li>Taban önceden pişirilmelidir.</li> <li>Piştirilen taban üzerine badem veya galeta unu serpilmelidir.</li> <li>Malzemeler tabana yerleştirilmelidir.</li> </ul>

Konu	İpucu
Kek, ters çevrilince kalıptan ayrılmıyor.	<ul style="list-style-type: none"> <li>Kek piştikten sonra 5 - 10 dakika soğumaya bırakılmalıdır.</li> <li>Kek kenarı bir bıçak ile dikkatlice ayrılmalıdır.</li> <li>Kek yeniden ters çevrilmeli ve pişirme kalıbı üzerine birkaç ıslak, soğuk bez örtülmelidir.</li> <li>Sonraki pişirmede pişirme kalıbı yağlanmalı ve galeta unu serpilmelidir.</li> </ul>
Kalıp ve tel ızgara arasında kıvılcımlar oluşuyor.	<ul style="list-style-type: none"> <li>Kalıbın dışı temizlik bakımından kontrol edilmelidir.</li> <li>Pişirme bölümünde kalıbın pozisyonu değiştirilmelidir.</li> <li>Mikrodalgayla pişirmeye devam edilmemeli ve pişirme süresi uzatılmalıdır.</li> </ul>

## 17.4 Kızartma ve ızgara

Kızartma ve ızgara yapmaya yönelik ayar önerileri Sıcaklık ve kızartma süresi, yemeğin durumuna ve miktarına bağlıdır. Bunun için aralıklar tablolarda verilmiştir. Önce kısa süreyi ayarlayınız. Gerekirse bir sonraki sefer daha uzun olan süreyi ayarlayınız.

### Kapta kızartma

Yemekleri kapta hazırlarsanız pişirme bölümünden daha kolay çıkarabilir ve doğrudan kapta servis edebilirsiniz. Kapalı kapta hazırlandığında pişirme bölümü daha temiz kalır.

### Kapta kızartmaya yönelik genel bilgiler

- Isıya dayanıklı, mikrodalgaya uygun kap kullanılmalıdır.
- Metalden kızartma kalıpları, mikrodalga fırınsız kızartmak için uygundur.
- Kap, tel ızgaranın üzerine yerleştirilmelidir.
- Kabın pişirme bölümüne sığıdığından önceden emin olunmalıdır.
- En uygun olan cam kapların kullanılmasıdır. Sıcak durumdaki cam kaplar kuru bir altlık üzerine bırakılmalıdır. Altlık ıslak veya soğuk ise camın çatlama tehlikesi söz konusudur.
- Kap çok ısınabilir. Dışarı çıkarmak için tutacak kullanılmalıdır.
- Kızartma kabının üretici bilgileri dikkate alınmalıdır.

### Üzeri açık kap

Derin bir kızartma kalıbı kullanılmalıdır.

### Üzeri kapalı kap

- Uygun, iyi kapanan bir kapak kullanılmalıdır.
- Et pişirirken pişirilecek yiyecek kapak arasında en az 3 cm mesafe olmalıdır. Et şişebilir.

- Kümes hayvanı, et ve balık kapalı bir kızartma kabında da çitir kıvama gelebilir. Bunun için cam kapaklı bir kızartma kabı kullanınız. Daha yüksek bir sıcaklık ayarlayınız.

### ⚠ UYARI – Haşlanma tehlikesi!

Pişirme sonrasında kapak açıldığında çok sıcak buhar çıkabilir. Sıcaklık durumuna göre buhar görünmeyebilir.

- ▶ Kapağı, sıcak buharın sizden uzağa doğru çıkmasını sağlayacak şekilde kaldırın.
- ▶ Çocuklar uzak tutulmalıdır.

### Notlar

- Yağsız et veya rosto
  - Yakl. 1/2 cm yüksekliğinde sıvı kaba koyulmalıdır, örn. su, şarap, sirke veya benzeri. Sıvının miktarı etin türüne, kabın malzemesine ve kapak kullanmanıza bağlıdır. Emaye veya koyu renkli metal kızartma kaplarında cam kaba göre biraz daha fazla sıvı gereklidir. Rosto için biraz daha fazla sıvı eklenmelidir.
  - Kızartma işlemi sırasında sıvı buharlaşır. Gerekirse dikkatlice sıvı ilave edilmelidir.
  - Sürenin yarısı dolduktan sonra et parçaları çevrilmelidir.
- Balık
  - Balık soteleme için 1-3 yemek kaşığı sıvı kaba koyulmalıdır, örn. limon suyu veya sirke.

### Izgara

Çitir çitir olmasını istediğiniz yiyecekleri ızgara yapınız.

- Yalnızca cihaz kapağı kapalıyken ızgara yapılmalıdır.
- Ön ısıtma yapılmamalıdır.
- Benzer ağırlık ve kalınlıktaki yiyecekler kullanılmalıdır. Böylelikle yiyecekler eşit şekilde kızarır ve kurumaları önlenir.
- Izgara yapılacak yiyecekler doğrudan tel ızgaranın üzerine dizilmelidir.
- Yiyecekler bir ızgara maşası ile çevrilmelidir. Çatal ile eti deldiğiniz takdirde, et suyunu yitirecek ve kuruyacaktır.
- Yiyecek ızgara yapıldıktan sonra tuzlanmalıdır. Tuz, etin suyunu alır.

### Sığır eti

#### Not:

Hazırlama bilgileri

- Ayar önerileri önceden ısıtılmış cihaza yemek koyulması için geçerlidir.
- Rozbifi ve biftekleri sürenin yarısı dolduktan sonra çeviriniz. İşlemin sonunda yiyecekleri yakl. 10 dakika daha dinlendiriniz.

Yemek	Aksesuar / Kaplar	Yerleştirme yüksekliği	Isıtma türü	°C bazında sıcaklık / ızgara kademesi	Watt bazında mikrodalga kademesi	Dakika bazında süre
Sığır kızartması, yakl. 1 kg	Tel ızgara Üzeri kapalı kap	—	☉	180-200	180	120-145
Rozbif orta, yakl. 1 kg	Tel ızgara Üzeri açık kap	—	☼	210-230	180	30-40
Sığır biftek, orta, 2-3 adet, 2-3 cm kalınlığında, her biri 200 g	Tel ızgara Cam kase	—	☽	3	-	20-30

**Not:** Örn. sığır eti gibi koyu renk etler daha hızlı kızarırken, dana eti gibi açık renk etler daha yavaş kızaracaktır. Açık renk et veya balık gibi ızgara parçalarında sadece üst kısım açık kahverengi olurken, içi pişer ve yumuşak olur. Izgara ısıtıcı sürekli açılıp kapanır. Bu normaldir. Bunun sıklığı ayarlanmış ızgara kademesine göre değişir. Izgara sırasında duman oluşabilir.

### Kızartma ve buğulamaya yönelik ipuçları

Kızartma ve buğulamada iyi sonuçlar elde etmek için bu ipuçlarını dikkate alınız.

Konu	İpucu
Yağsız etler kurumamalıdır.	■ Et isteğe göre yağlanmalı veya dilimlere ayrılmalıdır.
Derili kızartma parçaları hazırlamak istiyorsunuz.	■ Derilere çapraz kesikler atılmalıdır. ■ Kızartılacak yiyecek öncelikle derili kısmı alta gelecek şekilde kızartılmalıdır.
Pişirme bölümü mümkün olduğunca temiz kalmalıdır.	■ Pişirilecek yiyecek üzeri kapalı bir kızartma kabında yüksek bir sıcaklıkla hazırlanmalıdır.
Et sıcak ve sulu kalmalıdır, örn. rozbif.	■ Kızartma tamamlandıktan sonra kapağı kapalı pişirme bölümünde 10 dakika dinlendirilmelidir. Bu sayede etin suyu daha iyi dağılır. Belirtilen kızartma süresine dinlenme süresi dahil değildir. ■ Pişirilecek yiyecek hazırlandıktan sonra alüminyum folyoya sarılmalıdır.









## Domuz eti

### Not:

Hazırlama bilgileri

- Ayar önerileri önceden ısıtılmış cihaza yemek koyulması için geçerlidir.
- Derisiz kızartmayı pişirme süresinin yarısı dolduktan sonra çeviriniz. Kızartmayı işlemin sonunda yakl. 10 dakika daha dinlendiriniz.
- Kapta derili tarafı yukarı gelecek şekilde kızartmayı yerleştiriniz. Deriyi kesiniz. Kızartmayı çevirmeyiniz. Kızartmayı işlemin sonunda yakl. 10 dakika daha dinlendiriniz.
- Boyun biftekleri sürenin 2/3'ü dolduğunda çeviriniz.





Yemek	Aksesuar / Kaplar	Yerleştirme yüksekliği	Isıtma türü	°C bazında sıcaklık / ızgara kademesi	Watt bazında mikrodalga kademesi	Dakika bazında süre
Derisiz kızartma, örn. boyun, yakl. 750 g	Tel ızgara Üzeri kapalı kap			220-230	180	40-50
Derili kızartma, örn. omuz, yakl. 1 kg	Tel ızgara Üzeri açık kap			190-210	-	130-150
Boyun biftek, 2-3 adet, 2-3 cm kalınlığında	Tel ızgara Cam kase			3	-	25-35

## Diğer et yemekleri

### Not:

Hazırlama bilgileri

- Ayar önerileri önceden ısıtılmış cihaza yemek koyulması için geçerlidir.
- Dalyan köfteyi sonunda yakl. 10 dakika daha dinlendiriniz.
- Sosisi sürenin 2/3'ü dolduğunda çeviriniz.









Yemek	Aksesuar / Kaplar	Yerleştirme yüksekliği	Isıtma türü	°C bazında sıcaklık / ızgara kademesi	Watt bazında mikrodalga kademesi	Dakika bazında süre
Dalyan köfte, yakl. 750 g	Tel ızgara Üzeri açık kap			180-200	600	15-20
Izgara sosis, 4-6 adet, her biri yakl. 150 g	Tel ızgara Cam kase			3	-	25-35

## Kümes hayvanı

### Not:

Hazırlama bilgileri

- Ayar önerileri önceden ısıtılmış cihaza yemek koyulması için geçerlidir.
- Bütün tavuğu, göğsü alta gelecek şekilde yerleştiriniz. Pişirme süresinin yarısı dolunca çeviriniz.
- Tavuk parçalarını ve ördek göğsünü derili tarafı yukarı gelecek şekilde yerleştiriniz. Yemekleri çevirmeyiniz.
- Kaz budunu pişirme süresinin yarısı dolduğunda çeviriniz. Deride delikler açınız.

Yemek	Aksesuar / Kaplar	Yerleştirme yüksekliği	Isıtma türü	°C bazında sıcaklık / ızgara kademesi	Watt bazında mikrodalga kademesi	Dakika bazında süre
Tavuk, bütün, yakl. 1,2 kg	Tel ızgara Üzeri kapalı kap			220-230	360	35-45
Tavuk parçaları, yakl. 800 g	Tel ızgara Üzeri açık kap			210-230	360	20-30
Ördek göğsü, yakl. 500 g	Tel ızgara Cam kase			3	90	20-30
Kaz göğsü, kaz budu, 700-900 g	Tel ızgara Üzeri açık kap			210-230	90	30-40

**Balık****Not:**

Hazırlama bilgileri

- Ayar önerileri önceden ısıtılmış cihaza yemek koyulması için geçerlidir.
- Izgara için bütün balığı, örn. somon veya alabalık, tel ızgaranın ortasına yerleştiriniz.
- Tel ızgarayı öncesinde yağ ile yağlayınız.

Yemek	Aksesuar / Kaplar	Yerleştirme yüksekliği	Isıtma türü	Izgara kademesi	Dakika bazında süre
Balık pirzolası 2-3 adet, her biri 150 g	Tel ızgara Cam kase	—	☐	3	20-25
Bütün balık, 2-3 adet, her biri 300 g	Tel ızgara Cam kase	—	☐	3	20-30

**Sonraki kızartmaya yönelik ipuçları**

Kızartma ile ilgili sorunlara yönelik ipuçlarını burada bulabilirsiniz.

Konu	İpucu
Kızartma fazla koyulaştı ve kabuğunda kısmen yanıklar var.	<ul style="list-style-type: none"> <li>■ Daha düşük bir sıcaklık seçilmelidir.</li> <li>■ Kızartma süresi azaltılmalıdır.</li> </ul>
Kızartma çok kuru oldu.	<ul style="list-style-type: none"> <li>■ Daha düşük bir sıcaklık seçilmelidir.</li> <li>■ Kızartma süresi azaltılmalıdır.</li> </ul>
Kızartmanın kabuğu çok ince.	<ul style="list-style-type: none"> <li>■ Sıcaklık artırılmalıdır. Veya:</li> <li>■ Kızartma süresinin sonunda ızgara kısa süreli açılmalıdır.</li> </ul>
Kızartma sosunuz yanmış.	<ul style="list-style-type: none"> <li>■ Daha küçük bir kap seçilmelidir.</li> <li>■ Kızartma için daha fazla sıvı eklenmelidir.</li> </ul>

Konu	İpucu
Kızartma sosunuz pişmemiş ve çok sulu.	<ul style="list-style-type: none"> <li>■ Daha fazla sıvının buharlaşması için daha büyük bir kap seçilmelidir.</li> <li>■ Kızartma için daha az sıvı eklenmelidir.</li> </ul>
Et buğulamada en yanıyor.	<ul style="list-style-type: none"> <li>■ Kızartma kabıyla kapağın uyumlu olduğundan ve iyi kapandığından emin olunmalıdır.</li> <li>■ Sıcaklık düşürülmelidir.</li> <li>■ Buğulama için sıvı eklenmelidir.</li> </ul>
Kızartmanız tam pişmedi.	<ul style="list-style-type: none"> <li>■ Kızartma dilimlenmelidir.</li> <li>■ Sos kızartma kabında hazırlanmalıdır.</li> <li>■ Kızartma dilimleri sosa yerleştirilmelidir.</li> <li>■ Kızartma dilimleri mikrodalga ile pişirilmelidir.</li> </ul>

**17.5 Sufleler, gratenler ve tostlar****Not:**

Hazırlama bilgileri

- Ayar önerileri önceden ısıtılmış cihaza yemek koyulması için geçerlidir.
- Sufleler ve patates gratenler için 4-5 cm yüksekliğinde mikrodalgaya uygun ve ısıya dayanıklı sufle kalıbı kullanınız.
- Sufleleri ve gratenleri 5 dakika daha kapalı durumdaki fırında biraz daha pişmesi için bırakınız.
- Tost dilimlerini önceden pişiriniz.

Yemek	Aksesuar / Kaplar	Yerleştirme yüksekliği	Isıtma türü	°C bazında sıcaklık / ızgara kademesi	Watt bazında mikrodalga kademesi	Dakika bazında süre
Sufle, tatlı, yakl. 1,5 kg	Üzeri açık kap	—	☒	140-160	360	25-30
Sufle, pişmiş malzemelerle terbiye edilmiş, yakl. 1 kg	Üzeri açık kap	—	☒	150-170	600	20-25
Çiğ malzemeden patates graten, yakl. 1,1 kg	Üzeri açık kap	—	☒	210-220	600	20-25
Tostu üstten kızartma, 4 adet	Tel ızgara	—	☐	3	-	8-10

## 17.6 Dondurulmuş hazır ürünler

### Not:

Hazırlama bilgileri

- Ambalajdaki üretici bilgilerini dikkate alınız.
- Ayar önerileri önceden ısıtılmış cihaza yemek koyulması için geçerlidir.
- Patates kızartmasını, kroketi ve kızartmalık püre patatesi üst üste koymayınız ve sürenin yarısında çeviriniz.

Yemek	Aksesuar / Kaplar	Yerleştirme yüksekliği	Isıtma türü	°C bazında sıcaklık	Watt bazında mikrodalga kademesi	Dakika bazında süre
İnce tabanlı pizza	Tel ızgara	—	☞	220-230	-	10-15
Pizza baget	Tel ızgara	—	☞	1. - 2. 220-230	1. 600 2. -	1. 2 2. 13-18
Patates kızartması	Yuvarlak pizza tepsisi	—	☞	220-230	90	10-15
Kroketler	Yuvarlak pizza tepsisi	—	☞	210-220	-	10-15
Kızartmalık püre patates, doldurulmuş patates bohçaları	Yuvarlak pizza tepsisi	—	☞	200-220	90	15-20
Turta	Yuvarlak pizza tepsisi	—	☞	220-230	-	20-30
Sufleler, örn. lazanya, yakl. 450 g	Üzeri kapalı kap	—	☞	220-230	600	10-15

## 17.7 Test yemekleri

Bu genel bakış cihazın EN 60350-1:2013, IEC 60350-1:2011 ve EN 60705:2012, IEC 60705:2010 normuna göre test edilmesini kolaylaştırmak amacıyla kontrol enstitüleri için hazırlanmıştır.

### Mikrodalga fırın ile buz çözme

Yemek	Aksesuar / Kaplar	Yerleştirme yüksekliği	Watt bazında mikrodalga kademesi	Dakika bazında süre
Et, 500 g	Üzeri açık kap	Pişirme bölümü zemini	1. 180 2. 90	1. 5 2. 10-15

### Mikrodalgayla pişirme

Test yemeklerinin mikrodalgayla pişirilmesine yönelik ayar önerileri.

Yemek	Aksesuar / Kaplar	Yerleştirme yüksekliği	Watt bazında mikrodalga kademesi	Dakika bazında süre
Muhallebi, 1 kg	Üzeri açık kap	Pişirme bölümü zemini	1. 600 2. 180	1. 10-13 2. 20-30
Pandispanya, 475 g	Üzeri açık kap	Pişirme bölümü zemini	600	8-10
Dalyan köfte, 900 g	Üzeri açık kap	Pişirme bölümü zemini	18-23	18-23

### Mikrodalga ile birlikte pişirme

#### Not:

Hazırlama bilgileri

- Tavuk için derin bir kap kullanınız.

- Tavuğu göğüs kısmı alta gelecek şekilde yerleştiriniz. Pişirme süresinin yarısı dolunca çeviriniz.

Yemek	Aksesuar / Kaplar	Yerleştirme yüksekliği	Isıtma türü	°C bazında sıcaklık	Watt bazında mikrodalga kademesi	Dakika bazında süre
Patates graten	Tel ızgara Üzeri açık kap	—	☒	210-220	600	20-25
Kek	Tel ızgara Üzeri açık kap	—	☒	190-200	180	20-27
Tavuk	Tel ızgara Üzeri açık kap	—	☒	190	360	30-45

### Fırında pişirme

**Not:** Ayar önerileri önceden ısıtılmış cihaza yemek koyulması için geçerlidir.

Yemek	Aksesuar / Kaplar	Yerleştirme yüksekliği	Isıtma türü	°C bazında sıcaklık	Dakika bazında süre
Yağsız kek	Tel ızgara Kelepçeli kek kalıbı Ø 26 cm	—	☒	170-180	30-40
Üstü kapalı elmalı pasta	Tel ızgara Kelepçeli kek kalıbı Ø 20 cm	—	☒	170-190	80-100
Sıkma çörek	Cam kase	—	☒	160-170	30-35
Küçük kekler	Cam kase	—	☒	160-170	25-30

### Izgara

**Not:** Dana köfteyi sürenin yarısı dolunca çeviriniz.

Yemek	Aksesuar / Kaplar	Yerleştirme yüksekliği	Isıtma türü	Izgara kademesi	Dakika bazında süre
Ekmek dilimleri kızartma	Tel ızgara	—	☒	3	4-5
Dana köfte, 9 adet	Tel ızgara Cam kase	—	☒	3	35-45

## 18 Montaj kılavuzu

Cihazın montajı sırasında bu bilgilere dikkat ediniz.



mm

### 18.1 Teslimat kapsamı

Ambalajından çıkardıktan sonra tüm parçalarda nakliyeden kaynaklanan hasarlar olup olmadığını ve parçaların eksiksiz olup olmadığını kontrol edin.

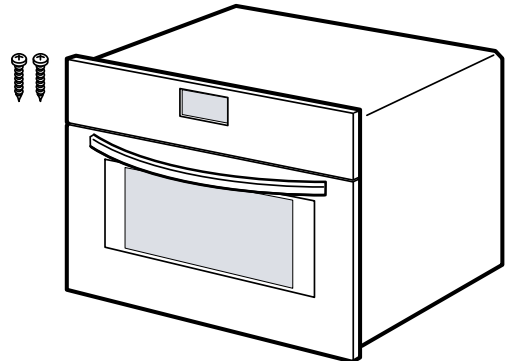

## 18.2 Güvenli montaj

Cihazı monte ederken bu güvenlik bilgilerinizi dikkate alınız.

- Sadece montaj kılavuzuna göre yapılmış uzmanca bir kurma sayesinde, kullanım güvenliği garanti edilmiş olur. Yerleşim yerinde cihazın sorunsuz çalışmasından montaj yapan sorumludur.
- Taşıma veya montaj sırasında kapağın tutamağını kullanmayınız.
- Ambalajı açıldıktan sonra cihaz kontrol edilmelidir. Bir nakliye hasarı olması durumunda bağlanmamalıdır.
- Fırını ve kapağını cihazı çalıştırmadan önce ambalaj malzemelerini ve yapışkanlı bantları pişirme bölümünden ve kapağında çıkarınız.
- Aksesuarların montajı için montaj sayfalarına dikkat edilmelidir.
- Gömme mobilyalar 95 °C'lik sıcaklığa kadar, yan mobilya yüzeyleri ise 70 °C'lik sıcaklığa kadar dayanıklı olmalıdır.
- Cihaz bir dekor veya mobilya kapağının arkasına monte edilmemelidir. Aşırı ısınma nedeniyle tehlike oluşturur.
- Mobilyada yapılacak kesim işleri cihaz takılmadan önce yapılmalıdır. Talaşlar temizlenmelidir. Elektrikli ünitelerin işlevi olumsuz etkilenebilir.
- Sadece eğitimli bir uzman personel soket olmadan cihazların bağlantısını yapabilir. Hatalı bağlantıdan kaynaklanan hasarlarda garanti hakkı ortadan kalkar.

### UYARI – Yaralanma tehlikesi!

Montaj sırasında erişilebilen parçalar keskin kenarlı olabilir ve kesilme kaynaklı yaralanmalara neden olabilir.

- ▶ Koruyucu eldiven giyiniz.

### UYARI – Yangın tehlikesi!

Elektrik kablosunun uzatılması ve izin verilmemiş adaptörlerin kullanılması tehlikelidir.

- ▶ Uzatma kabloları veya çoklu priz takımları kullanmayınız.
- ▶ Sadece üreticinin izin verdiği adaptörleri ve elektrik kablolarını kullanınız.
- ▶ Elektrik kablosu çok kısaysa ve daha uzun bir elektrik kablosu yoksa, ev tesisatının uyarlanması için uzman bir elektrik şirketi arayınız.

## **DİKKAT!**

Cihazın kapak tutamağından taşınması tutamağın kırılmasına neden olabilir. Kapak tutamağı cihazın ağırlığına dayanıklı değildir.

- ▶ Cihaz kapak tutamağından yaşınmamalı veya tutulmamalıdır.

## **18.3 Elektrik bağlantısı**

Cihazın elektrik bağlantısının güvenli şekilde sağlanması için bu bilgileri dikkate alınız.

- Cihaz koruma sınıfı I'e aittir ve sadece topraklama kablosu bağlantısı ile çalıştırılabilir.
- Sigorta, tanıtım plakası üzerindeki güç değerine göre ve yerel yönetmeliklere uygun olarak seçilmelidir.
- Tüm montaj çalışmaları için cihaz gerilimsiz durumda olmalıdır.

### **Cihazın koruyucu kontak fişiyle elektriğe bağlanması**

**Not:** Cihaz sadece kurallara uygun olarak kurulmuş korumalı kontak prize takılmalıdır.

- ▶ Cihazın elektrik fişi cihazın yakınındaki bir prize takılmalıdır. Cihaz yerine takıldıktan sonra elektrik kablosunun elektrik fişine serbestçe erişilebilmelidir. Prize serbestçe erişmek mümkün değilse sabit döşenmiş elektrik tesisatına, tesisat kurulum yönetmeliklerine uygun olarak, tüm kutupları kesen bir elektriği kesme tertibatı takılmalıdır.

### **Cihazın koruyucu kontak fişi olmadan elektriğe bağlanması**

**Not:** Cihazın elektrik bağlantısı, sadece eğitimli bir uzman tarafından yapılmalıdır. Hatalı bağlantıdan kaynaklanan hasarlarda garanti hakkı ortadan kalkar. Sabit döşenmiş elektrik tesisatına, tesisat kurulum yönetmeliklerine uygun olarak bir elektriği kesme tertibatı takılmalıdır.

1. Faz ve nötr ("sıfır") hattı, bağlantı prizinde tanımlanmalıdır. Yanlış bağlantı durumunda cihaz zarar görebilir.
2. Gerilim için tip plakasına bakınız.
3. Şebeke bağlantı hattı kabloları renk kodlamasına uygun şekilde bağlanmalıdır:
  - yeşil-sarı = Topraklama kablosu ⊕
  - mavi = Nötr ("sıfır") iletkeni
  - kahverengi = Faz (dış iletken)

## **18.4 Gömme mobilya**

Bu cihaz yalnızca ankastre montaj için tasarlanmıştır. Bu cihaz bir masa cihazı olarak veya bir dolap içinde kullanılmak üzere tasarlanmamıştır.

Ankastre dolapta cihazın arka duvar olmamalıdır. Duvarla dolap zemini veya üstte bulunan dolabın arka duvarı arasında en az 35 mm'lik bir mesafe bırakılmalıdır.

Gömme dolapların ön yüzeylerinde 50 cm<sup>2</sup>'lik bir havalandırma boşluğu olmalıdır. Bunun için alt panel kesilmeli veya bir havalandırma ızgarası takılmalıdır. Havalandırma delikleri ve emme delikleri kapatılmamalıdır.

## 18.5 Boy dolabına montaj

Boy dolabındaki montaj ölçülerine ve güvenlik mesafelerine dikkat ediniz.

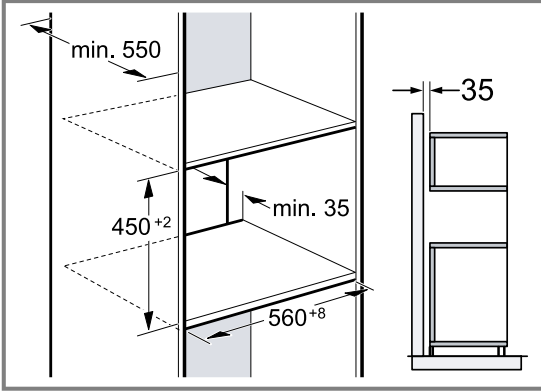

Cihazın havalandırılması için ara raflarda bir havalandırma bölümü bulunmalıdır. Eğer eleman arka panellerine ek olarak boy dolabının da bir arka paneli varsa, bunun çıkartılması gereklidir. Cihaz, sadece aksesuarların kolaylıkla çıkartılabileceği bir yüksekliğe monte edilmelidir.

## 18.6 İki cihazın üst üste kurulması

Cihazınız bir başka cihazın üzerine veya altına da kurulabilir. Üst üste montaj sırasında montaj boyutlarına ve montaj uyarılarına uyunuz.

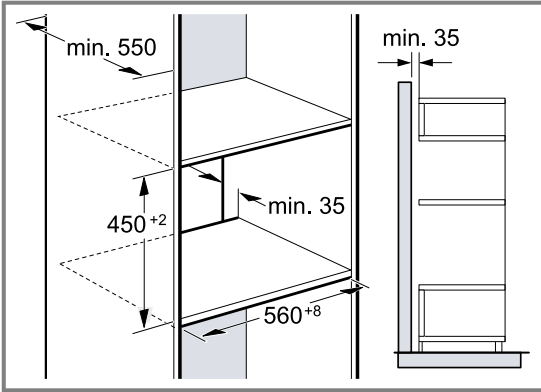

Cihazların havalandırılması için ara raflarda bir havalandırma bölümü bulunmalıdır. Her iki cihazda da yeterli havalandırma sağlamak için süpürgelik alanında en az 200 cm<sup>2</sup> havalandırma açıklığı gereklidir. Bunun için alt panel kesilmeli veya bir havalandırma ızgarası takılmalıdır.

Hava değişiminin çizime göre sağlandığından emin olunmalıdır.

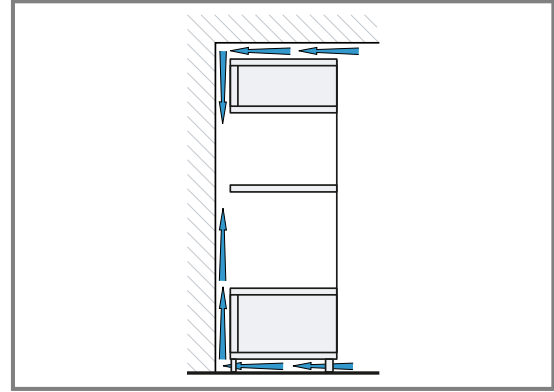

Cihazlar, sadece aksesuarların kolaylıkla çıkartılabileceği bir yüksekliğe monte edilmelidir.

## 18.7 Çalışma tezgahı altına montaj

Çalışma tezgahı altına montaj sırasında montaj boyutlarına ve emniyet mesafelerine uyunuz.

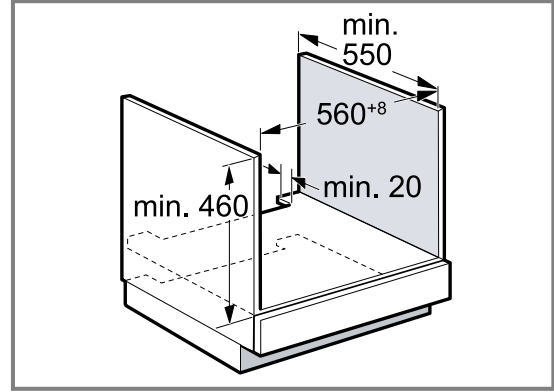

Cihazın havalandırılması için ara rafta havalandırma bölümü bulunmalıdır. Çalışma tezgahı gömme mobilyaya sabitlenmelidir. Varsa ocağın montaj kılavuzuna uyulmalıdır. Ocak için farklı ulusal montaj uyarılarına uyulmalıdır. Cihazda yeterli havalandırma sağlamak için en az 100 cm<sup>2</sup> havalandırma açıklığı gereklidir. Örneğin alt panel kesilmeli veya bir havalandırma ızgarası takılmalıdır.

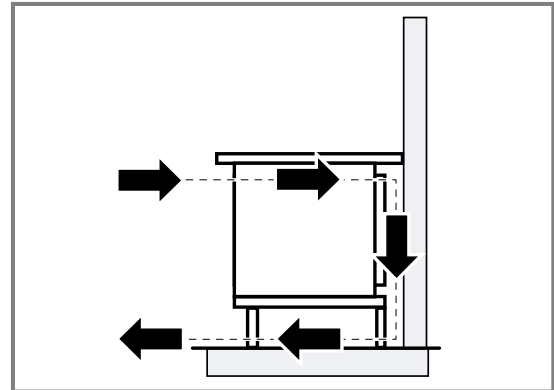

## 18.8 Ocak altına montaj

Cihaz bir ocağın altına monte edilirse, gerekirse alt konstrüksiyon da dahil olmak üzere minimum ölçülere uyulması gereklidir.

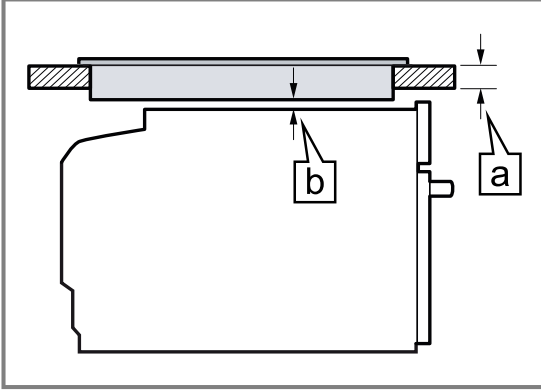

Gerekli minimum mesafe **b** nedeniyle minimum çalışma tezgahı kalınlığı **a** olmalıdır.

Ocak türü	a mm cinsinden yerleştirilen	a mm cinsinden yüzeğe sıfır	b mm cinsinden
İndüksiyonlu ocak	45	46	5
Tam yüzey indüksiyonlu ocak	55	56	5
Gazlı ocak	35	46	5 <sup>1</sup>
Elektrikli ocak	35	38	2

<sup>1</sup> Ocak için farklı ulusal montaj uyarılarına uyulmalıdır.

Ocak montaj kılavuzunu dikkate alınız.

## 18.9 Köşe montajı

Köşe montajı sırasında montaj boyutlarına ve emniyet mesafelerine uyunuz.

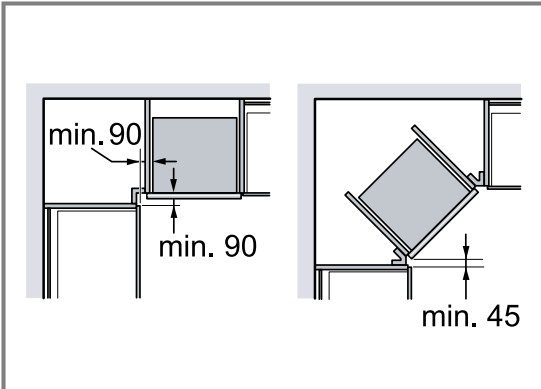

## 18.10 Cihazın monte edilmesi

1. Cihaz ortaya hizalanmalıdır.

2. Cihazı mobilyaya sıkıca vidalanmalıdır.

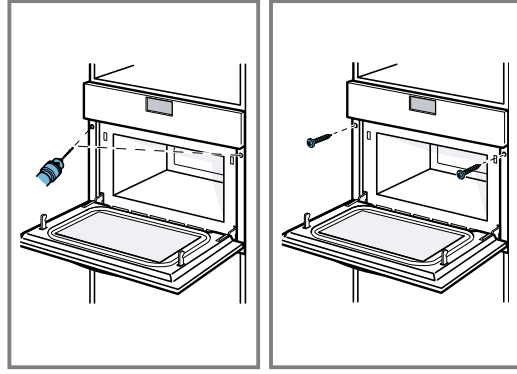

## 18.11 Dikey tutma kulbu ile tutamaksız mutfaklarda:

1. Keskin kenarları kapatmak ve güvenli montaj sağlamak için her iki tarafa da uygun bir dolgu parçası takınız.

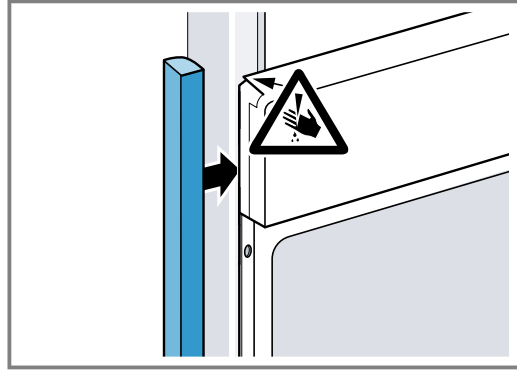

2. Dolgu parçasını mobilyaya sabitleyiniz.  
3. Bir vida bağlantısı oluşturmak için dolgu parçasını ve mobilyayı önceden deliniz.

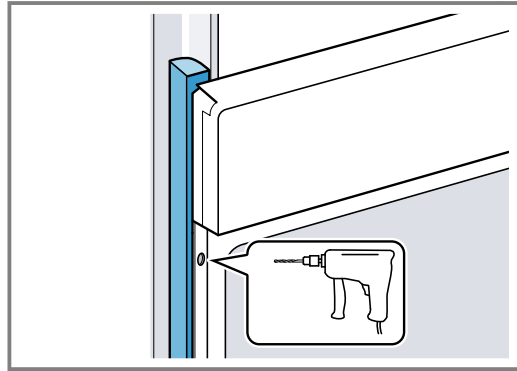

4. Cihazı uygun bir civatayla sabitleyiniz.

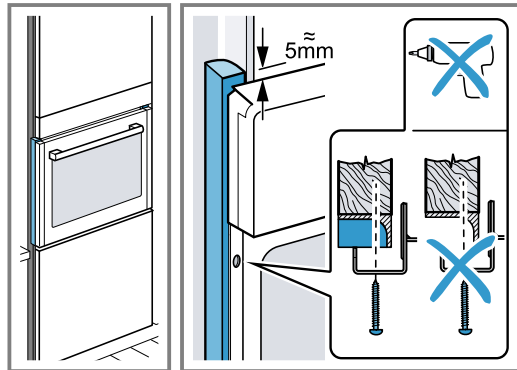

## 18.12 Cihazın sökülmesi

1. Cihaz fişten çekilmelidir.
2. Sabitleme vidaları sökülmelidir.
3. Cihaz hafifçe kaldırılmalı ve tamamen dışarı çekilmelidir.









A series of horizontal lines for writing, consisting of a solid top line, a dashed midline, and a solid bottom line, repeated down the page.



## Thank you for buying a Bosch Home Appliance!

Register your new device on MyBosch now and profit directly from:

- **Expert tips & tricks for your appliance**
- **Warranty extension options**
- **Discounts for accessories & spare-parts**
- **Digital manual and all appliance data at hand**
- **Easy access to Bosch Home Appliances Service**

Free and easy registration – also on mobile phones:

[www.bosch-home.com/welcome](http://www.bosch-home.com/welcome)



## Looking for help? You'll find it here.

Expert advice for your Bosch home appliances, help with problems or a repair from Bosch experts.

Find out everything about the many ways Bosch can support you:

[www.bosch-home.com/service](http://www.bosch-home.com/service)

Contact data of all countries are listed in the attached service directory.

### **BSH Hausgeräte GmbH**

Carl-Wery-Straße 34

81739 München, GERMANY

[www.bosch-home.com](http://www.bosch-home.com)

A Bosch Company



**9001494821** (040902)

el, es, pt, tr