



Registrujte
odmah
vaš novi aparat
na MyBosch stranici i
ostvarite besplatne
pogodnosti:
[bosch-home.com/
welcome](http://bosch-home.com/welcome)



Mašina za sušenje veša

WTX87KH0BY

sr Uputstvo za upotrebu i postavljanje

Vaša nova mašina za sušenje veša

Odlučili ste se za mašinu za sušenje veša marke Bosch.

Molimo vas da izdvojite nekoliko minuta vremena za čitanje i da upoznate prednosti svoje mašine za sušenje veša.

Da bi se udovoljilo visokim zahtevima za kvalitet marke Bosch, svaka mašina za sušenje veša koja napušta našu fabriku pažljivo je ispitana u pogledu funkcionisanja i besprekornog stanja.

Ostale informacije u vezi sa našim proizvodima, priborom, rezervnim delovima i servisom naći ćete na našoj internet stranici www.bosch-home.com ili se obratite našim centrima za pružanje servisnih usluga.

Ako uputstvo za upotrebu i postavljanje opisuje različite modele, na odgovarajućim mestima se ukazuje na razlike.



Mašinu za sušenje veša pustite u rad tek nakon čitanja ovog uputstva za upotrebu i postavljanje!

Pravila prikaza

Upozorenje!

Ova kombinacija od simbola i signalnih reči ukazuje na moguću opasnu situaciju. Ne obraćanje pažnje na nju može da dovede do smrti ili povreda.

Pažnja!

Ova signalna reč ukazuje na moguću opasnu situaciju. Neobraćanje pažnje na nju može da dovede do materijalne štete i/ili ugrožavanja životne sredine.

Napomena / savet

Napomene za optimalno korišćenje uređaja / korisnih informacija.

1. 2. 3. / a) b) c)

Radnii koraci se predstavljaju ciframa ili slovima.

■ / -

Nabranjanja se predstavljaju kvadratićem ili povlakama.

Pregled sadržaja

 Namena	4	Završetak programa	29
 Bezbednosna uputstva	5	Vađenje veša i isključivanje uređaja	29
Deca/odrasli/ljubimci	5	Pražnjenje rezervoara za kondenzovanu vodu	30
Instaliranje	6	 Podešavanja uređaja	31
Rukovanje	8	Zaštita za decu	31
Čišćenje/održavanje	11	Signal napomene	31
 Napomene za štednju	12	Osnovna podešavanja	31
 Postavljanje i priključivanje uređaja	13	 Home Connect	32
Obim isporuke	13	Home Connect, pretraživanje menija	33
Postavljanje uređaja	13	Povezivanje uređaja sa kućnom mrežom i Home Connect aplikacijom	33
Priključivanje uređaja	15	Aktiviranje/deaktiviranje Wi-Fi mreže	36
Pre prve upotrebe	16	Resetovanje podešavanja mreže	36
Opcioni pribor	16	Ažuriranje softvera	37
 Kratko uputstvo	17	Upravljanje energijom	37
 Upoznavanje uređaja	18	Inteligentna preporuka za programe	39
Pregled uređaja	18	Daljinska dijagnostika	39
Dijafragma	19	Napomena o zaštiti podataka	40
 Displej	20	Izjava o usaglašenosti	40
 Pregled programa	22	 Funkcija redukovanja gužvanja 41	
 Podešavanja	24	Punjenje rezervoara za vodu	41
 Veš	26	Programi za redukovanje gužvanja	42
Pripremanje veša	26	Čišćenje sita u rezervoaru za vodu	42
Sortiranje veša	26	 Odvođenje kondenzovane vode	43
 Rukovanje uređajem	27	 Čišćenje i održavanje	46
Ubacivanje veša i uključivanje uređaja	27	Čišćenje aparata	46
Podešavanje programa	28	Čišćenje jedinice na dnu	47
Startovanje programa	28	Čišćenje senzora vlage	50
Tok programa	28	Čišćenje sita u rezervoaru za kondenzovanu vodu	50
Promena programa ili naknadno ubacivanje veša	29		
Prekidanje programa	29		

	Održavanje uređaja	51
	Priprema za održavanje uređaja . . .	52
	Sprovođenje jednostavnog održavanja uređaja	53
	Sprovođenje intenzivnog održavanja uređaja	55
	Pomoć za uređaj	58
	Transport uređaja	61
	Vrednosti potrošnje	62
	Tabela vrednosti potrošnje	62
	Najefikasniji program za pamučne tkanine	62
	Tehnički podaci	63
	Odlaganje na otpad	63
	Korisnički servis	64

Namena

- Uređaj je namenjen samo za kućnu upotrebu.
- Ne instalirajte i ne uključujte ovaj uređaj bilo gde gde može biti izložen mrazu i/ili spoljašnjim uticajima. Postoji opasnost da se uređaj ošteti ukoliko se preostala voda zamrzne u njemu. Ukoliko se creva zamrznu, mogu da naprsnu/puknu.
- Ovaj uređaj se mora koristiti samo za sušenje i osvežavanje veša, koji je prethodno opran vodom i pogodan za mašinsko sušenje (pogledajte etiketu na odeći). Korišćenje uređaja u bilo koje druge svrhe je van predviđene namene uređaja i zabranjeno je.
- Ovaj uređaj je namenjen za upotrebu na visini od najviše 4.000 metara iznad nivoa mora.

Pre nego što uključite uređaj:

Proverite da li ima vidljivih oštećenja uređaja. Ne uključujte uređaj ukoliko je oštećen. Ukoliko imate bilo kakvih problema, kontaktirajte svog prodavca ili naš korisnički servis.

Pročitajte i pratite uputstva za rukovanje i instalaciju i sve druge informacije priložene uz ovaj uređaj.

Sačuvajte dokumenta za sledeću upotrebu ili za sledeće vlasnike.

Bezbednosna uputstva

Sledeća bezbednosna uputstva i upozorenja su tu da vas zaštite od povreda i da spreče izazivanje materijalne štete u vašem okruženju.

Važno je da preduzmete neophodne mere zaštite i da nastavite brižljivo da postupate prilikom instaliranja, održavanja, čišćenja i rukovanja uređajem.

Deca/odrasli/ljubimci

Upozorenje

Opasnost od smrtnog ishoda!

Deca ili odrasli koji nisu u mogućnosti da procene opasnost od rukovanja ovim uređajem mogu da se povrede ili da se nađu u situaciji opasnoj po život. Zbog toga obratite pažnju na:

- Ovaj uređaj mogu koristiti deca starija od 8 godina, kao i osobe sa smanjenim fizičkim, čulnim ili mentalnim sposobnostima ili osobe sa manjkom iskustva ili znanja sve dok imaju nadzor ili su primili uputstva kako da bezbedno rukuju uređajem i razumeli koje su potencijalne opasnosti od rukovanja ovim uređajem.
- Deca se ne smeju igrati ovim uređajem.

- Ne dozvolite da deca čiste ili održavaju ovaj uređaj bez nadzora.
- Vodite računa o tome da deca mlađa od 3 godine i ljubimci ne prilaze uređaju.
- Ne ostavljajte uređaj bez nadzora kada su deca ili odrasli koji nisu u mogućnosti da procene opasnost u blizini.

Upozorenje

Opasnost od smrtnog ishoda!

Deca se mogu zaključati unutar uređaja i tako se naći u situaciji opasnoj po život.

- Ne postavljajte uređaj iza vrata, jer to može smetati vratima uređaja ili ih sprečiti da se potpuno otvore.
- Kada uređaj dostigne kraj svog radnog veka, izvucite utikač za napajanje iz utičnice **pre nego što** uklonite kabl za napajanje, a zatim onesposobite bravu na vratima uređaja.

Upozorenje

Opasnost od gušenja!

Deca mogu da se umotaju u pakovanje/plastični omot ili delove za pakovanje ako im se dozvoli da se njima igraju ili mogu da ih navuku preko glave i uguše se. Držite pakovanje, plastični omot i delove za pakovanje dalje od dece.

Upozorenje

Rizik od trovanja!

Deterdženti i proizvodi za negu mogu dovesti do trovanja ukoliko se konzumiraju.

Ako ga slučajno progutate, potražite savet lekara. Držite deterdžente i proizvode za negu van domašaja dece.

Upozorenje

Iritacija očiju/kože!

Kontakt sa deterdžentima ili proizvodima za negu može da izazove iritaciju očiju/kože.

Dobro isperite oči/kožu ukoliko dođu u kontakt sa deterdžentom ili sredstvima za negu. Držite deterdžente i proizvode za negu van domašaja dece.

Instaliranje

Upozorenje

Opasnost od strujnog udara/ požara/materijalne štete/ oštećenja uređaja!

Ukoliko uređaj nije propisno instaliran, to može da dovede do opasne situacije. Proverite sledeće:

- Mrežni napon na električnoj utičnici mora da se poklapa sa nazivnim naponom na specifikaciji uređaja (identifikaciona pločica). Povezano opterećenje i potrebna zaštita osigurača su naznačeni na pločici.

- Aparat ne sme da se napaja preko spoljašnjeg uređaja koji služi kao prekidač, poput tajmera, ili da bude povezan sa kolom koje elektrodistribucija redovno uključuje i isključuje.
- Utikač za napajanje i utičnica sa zaštitnim kontaktom moraju da se poklapaju i sistem za uzemljenje mora da bude pravilno instaliran.
- Instalacija mora da ima odgovarajući poprečni presek.
- Utikač za napajanje mora da bude dostupan u svakom trenutku. Ukoliko to nije moguće, kako bi se ispoštovali odgovarajući bezbednosni propisi, mora da se ugradi prekidač (prekidač za sve polove) u trajnu instalaciju u skladu sa propisima za električnu instalaciju.
- Ukoliko koristite prekidač za diferencijalnu struju, koristite isključivo onaj koji ima sledeću oznaku: . Ova oznaka je jedini način da budete sigurni da ispunjava sve važeće propise.

⚠ Upozorenje**Opasnost od strujnog udara/
požara/materijalne štete/
oštećenja uređaja!**

Ukoliko je kabl za napajanje uređaja promenjen ili oštećen, to može dovesti do strujnog udara, kratkog spoja ili požara usled pregrevavanja.

Kabl za napajanje se ne sme kriviti, lomiti ili menjati i ne sme doći u kontakt sa izvorima toplote.

⚠ Upozorenje**Opasnost od požara/
materijalne štete/oštećenja
uređaja!**

Upotreba produžnih kablova ili razdelnika za napajanje može da dovede do požara usled pregrevanja ili kratkog spoja. Povežite uređaj direktno na uzemljenu utičnicu koja je pravilno instalirana. Nemojte koristiti produžne kablove, razdelnike za napajanje ili višenamenske spojnice.

⚠ Upozorenje**Opasnost od povrede/
materijalne štete/oštećenja
uređaja!**

- Uređaj može da vibrira ili da se pomera tokom rada, što potencijalno može da dovede do povrede ili materijalne štete. Postavite uređaj na čistu, ravnu, čvrstu površinu i, pomoću libele, poravnajte i pričvrstite šrafovim.
- Nepravilno postavljanje (slaganje) ovog uređaja na mašinu za veš može dovesti do povrede, materijalne štete i/ili oštećenja uređaja. Ukoliko se ovaj uređaj postavlja na mašinu za veš, mašina za veš mora biti najmanje iste dubine i širine kao i uređaj, i mora biti čvrsto postavljena pomoću odgovarajućeg seta za priključak, ukoliko je dostupan. → *Strana 16* Uređaj MORA biti obezbeđen ovim setom za priključak. Slaganje uređaja na bilo koji drugi način je zabranjeno.
- Ukoliko uhvatite bilo koji od isturenih delova uređaja (na primer vrata uređaja) kako biste ga podigli ili pomerili, ovi delovi mogu da se odlome i izazovu povredu. Nemojte hvatati nijedan od isturenih delova uređaja da pomerite uređaj.

Upozorenje **Rizik od povrede!**

- Uređaj je veoma težak. Podizanje uređaja može dovesti do povrede. Nemojte sami podizati uređaj.
- Uređaj ima oštre ivice koje mogu da Vam iseku ruke. Ne hvatajte uređaj za oštre ivice. Nosite zaštitne rukavice da ga podignete.
- Ukoliko creva i kablovi za napajanje nisu pravilno postavljeni, mogu da stvore opasnost od saplitanja, što može da rezultira povredom. Postavite creva i kablove tako da ne dovedu do opasnosti od saplitanja.

Rukovanje

Upozorenje **Opasnost od eksplozije/ požara!**

Veš koji je bio u kontaktu sa rastvorima, uljem, voskom, sredstvom za ukljanjanje voska, farbom, sredstvom za uklanjanje masnoće ili fleka može se zapaliti prilikom sušenja u mašini, ili čak dovesti do eksplozije uređaja. Zbog toga obratite pažnju na:

- Veš dobro operite toplom vodom i deterdžentom pre sušenja u mašini.
- Nemojte stavljati veš na sušenje u ovom uređaju ukoliko prethodno nije opran.

- Nemojte koristiti uređaj ukoliko su industrijske hemikalije korišćene za čišćenje veša.

Upozorenje **Opasnost od eksplozije/ požara!**

- Ukoliko se preostali materijal zadrži u filteru za skupljanje vlakana, može da se zapali kada je sušenje u toku, ili čak dovesti do toga da se uređaj zapali ili eksplodira. Redovno čistite filter za skupljanje vlakana.
- Određeni predmeti mogu da se zapale u toku sušenja, ili da izazovu da se uređaj zapali ili eksplodira. Izvadite sve upaljače i šibice iz džepova odeće.
- Ukoliko ima ugljene prašine ili brašna oko uređaja, može doći do eksplozije. Uverite se da je prostor oko uređaja čist prilikom rada.

Upozorenje **Opasnost od požara/ materijalne štete/oštećenja uređaja!**

Uređaj sadrži R290, sredstvo za rashlađivanje koje ne šteti okolini ali je zapaljivo. Otvoreni plamen i zapaljiva sredstva držite dalje od uređaja.



⚠ Upozorenje**Opasnost od požara/
materijalne štete/oštećenja
uređaja!**

Ukoliko se program prekine pre završetka procesa sušenja, veš se neće dovoljno ohladiti i može se zapaliti, ili može doći do materijalne štete ili oštećenja uređaja.

- Tokom poslednjeg dela procesa sušenja, veš u bubnju mašine se ne greje (proces hlađenja). Ovo obezbeđuje da veš bude na temperaturi na kojoj neće biti oštećen.
- Ne isključujte uređaj pre završetka procesa sušenja osim ukoliko odmah uklonite sav veš iz bubnja i raširite ga (da se ohladi).

⚠ Upozorenje**Opasnost od trovanja/
materijalna šteta!**

Kondenzovana voda nije za piće i može biti zatrovana otpacima od tkanina. Zatrovana kondenzovana voda može biti opasna po zdravlje i može dovesti do materijalne štete. Nemojte piti niti ponovo upotrebljavati.

⚠ Upozorenje**Rizik od trovanja!**

Sredstva za čišćenje koja sadrže rastvore, na primer rastvor za čišćenje, mogu da otpuštaju otrovnu paru. Nemojte koristiti sredstva za čišćenje koja sadrže rastvore.

⚠ Upozorenje**Rizik od povrede!**

- Ukoliko se naslonite/sednete na vrata uređaja kada su otvorena, uređaj može da se prevrne, što može da dovede do povrede. Nemojte se naslanjati na vrata uređaja kada su otvorena.
- Ukoliko se popnete na uređaj, radna ploča može da se polomi, što može da dovede do povrede. Ne penjite se na uređaj.
- Ukoliko ubacite ruku u bubanj dok se još uvek okreće, rizikujete da povredite ruke. Sačekajte da bubanj prestane da se okreće.

Pažnja!

Materijalna šteta/oštećenje uređaja

- Ukoliko količina veša u uređaju prelazi maksimalni kapacitet unosa, neće moći da radi kako treba, ili može doći do materijalne štete ili oštećenja uređaja. Nemojte prelaziti maksimalni kapacitet unosa suvog veša. Uverite se da postupate u skladu sa maksimalnim kapacitetom unosa navedenim za svaki program. → *Strana 22*
- Ako rukujete uređajem bez hvatača vlakana (npr. filter za skupljanje vlakana, skladište za vlakna, u zavisnosti od specifikacija uređaja) ili ako je hvatač vlakana nepotpun ili oštećen, to može dovesti do oštećenja uređaja. Nemojte uključivati uređaj bez hvatača vlakana ili sa oštećenim ili nepotpunim hvatačem vlakana.
- Laki objekti kao što je kosa ili otpaci od tkanine mogu biti usisani u otvor za vazduh tokom rada uređaja. Držite ih dalje od uređaja.
- Pena ili plastika mogu da se deformišu ili istope prilikom sušenja u uređaju. Nemojte sušiti veš koji sadrži penu ili plastiku u ovo, uređaju.
- Ukoliko sipate pogrešnu količinu deterdženta ili sredstva za čišćenje u uređaj, može doći materijalne štete ili oštećenja uređaja. Koristite deterdžente/sredstva za negu/sredstva za čišćenje i omekšivače u skladu sa uputstvima proizvođača.
- Ukoliko se uređaj pregreje, neće moći da radi kako treba, ili može doći do materijalne štete ili oštećenja uređaja. Uverite se da otvor za vazduh na uređaju nikad ne bude zapušten za vreme rada uređaja, kao i da područje oko uređaja ima adekvatnu ventilaciju.

Čišćenje/održavanje

Upozorenje

Opasnost od smrtnog ishoda!

Uređaj se napaja strujom. Postoji opasnost strujnog udara ukoliko dođete u kontakt sa aktivnim komponentama. Zbog toga obratite pažnju na:

- Isključite uređaj. Isključite uređaj sa napajanja (izvucite kabl).
- Nikada ne držite utikač za napajanje vlažnim rukama.
- Prilikom isključivanja utikača za napajanje iz utičnice, uvek držite sam utikač a nikada kabl za napajanje, jer u suprotnom može doći do oštećenja kabla za napajanje.
- Ne vršite nikakve tehničke izmene na uređaju ili dodatnoj opremi.
- Popravke i bilo kakve druge radove na uređaju mora izvršiti naša korisnički servis ili električar. Isto se odnosi i na zamenu kabla za napajanje (kada je to potrebno).
- Rezervni kabl za napajanje može da se poruči u našem korisničkom servisu.

Upozorenje

Rizik od trovanja!

Sredstva za čišćenje koja sadrže rastvore, na primer rastvor za čišćenje, mogu da otpuštaju otrovnu paru. Nemojte koristiti sredstva za čišćenje koja sadrže rastvore.

Upozorenje

Opasnost od strujnog udara/ materijalne štete/oštećenja uređaja!

Ukoliko vlaga prodre u uređaj, to može da dovede do kratkog spoja uređaja. Nemojte koristiti pranje pod pritiskom, čišćenje na paru, crevo ili pištolj za prskanje da očistite svoj uređaj.

Upozorenje

Opasnost od povrede/ materijalne štete/oštećenja uređaja!

Upotreba rezervnih delova i opreme drugih brendova je opasna i može da dovede do povrede, materijalne štete ili oštećenja uređaja. Iz bezbednosnih razloga, koristite isključivo originalne rezervne delove i opremu.

Pažnja! **Materijalna šteta/oštećenje** **uređaja**

Sredstva za čišćenje i sredstva za prethodno tretiranje veša (na primer sredstva za uklanjanje fleka, sprejevi za pretpranje, i tako dalje) mogu da izazovu oštećenje ukoliko dođu u kontakt sa površinom uređaja. Zbog toga obratite pažnju na:

- Ne dozvolite da ova sredstva dođu u kontakt sa površinom uređaja.
- Uređaj čistite samo vodom i mekom, vlažnom krpom.
- Odmah uklonite ostatke deterdženta, spreja i sve druge ostatke.

Napomene za štednju

- Pre sušenja centrifugirajte veš. Suvlji veš skraćuje trajanje programa i smanjuje potrošnju energije.
- Uređaj puniti maksimalnim količinama za punjenje za dati program.

Uputstvo: Prekoračenje maksimalne količine punjenja produžava trajanje programa i povećava potrošnju energije.

- Uređaj koristite u dobro provetrenoj prostoriji i držite otvoren ulaz za vazduh na uređaju kako bi bila moguća razmena vazduha.
- Redovno uklanjajte vlakna iz uređaja. Uređaj, u kome ima zaostalih vlakana, produžava vreme sušenja i povećava potrošnju energije.
- Ukoliko pre pokretanja ili nakon završetka programa tokom dužeg vremena ne koristite uređaj, uređaj se automatski prebacuje na režim uštede energije. Displej i pokazne lampice se gase posle nekoliko minuta i **Start/▷||| Reload** treperi. Režim uštede energije možete da okončate, tako što ponovo koristite uređaj, npr. otvorite ili zatvorite vrata.
- Ukoliko u režimu uštede energije tokom dužeg vremena ne koristite uređaj, uređaj se automatski isključuje.

Uputstvo: Kada je aktiviran Wi-Fi, uređaj se ne isključuje automatski.

Postavljanje i priključivanje uređaja

Obim isporuke

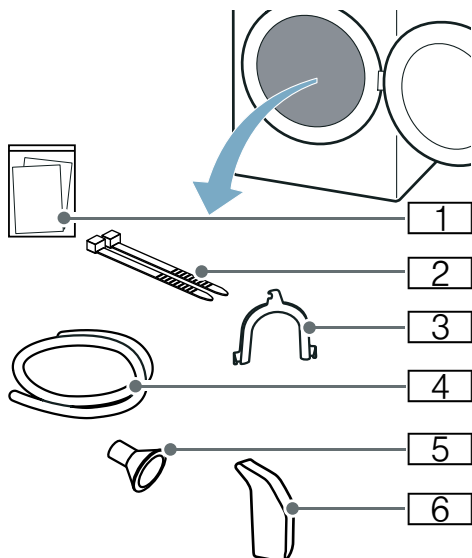

- 1** Prateći dokumenti (npr. uputstvo za upotrebu i postavljanje)
- 2** Materijal za pričvršćivanje
- 3** Koleno za fiksiranje odvodnog creva
- 4** Odvodno crevo
- 5** Adapter priključka
- 6** Bokal za vodu

1. Ambalažu i zaštitne folije kompletno uklonite sa uređaja.
2. Otvorite vrata.
3. Kompletan dodatni pribor izvadite iz bubnja.

Sada možete da postavite i priključite uređaj.

Pažnja! **Oštećenja predmeta i uređaja**

Predmeti, koji su zaostali u bubnju i koji nisu predviđeni za rad uređaja, mogu da dovedu do materijalnih oštećenja i oštećenja na uređaju.

Te predmete kao i kompletni dodatni pribor uklonite iz bubnja.

Postavljanje uređaja

Upozorenje

Opasnost od smrtnog ishoda!

Deca se mogu zaključati unutar uređaja i tako se naći u situaciji opasnoj po život.

- Ne postavljajte uređaj iza vrata, jer to može smetati vratima uređaja ili ih sprečiti da se potpuno otvore.
- Kada uređaj dostigne kraj svog radnog veka, izvucite utikač za napajanje iz utičnice **pre nego što** uklonite kabl za napajanje, a zatim onesposobite bravu na vratima uređaja.

Upozorenje

Opasnost od eksplozije/požara!

Ukoliko ima ugljene prašine ili brašna oko uređaja, može doći do eksplozije. Uverite se da je prostor oko uređaja čist prilikom rada.

Upozorenje

Opasnost od požara/materijalne štete/ oštećenja uređaja!

Uređaj sadrži R290, sredstvo za rashlađivanje koje ne šteti okolini ali je zapaljivo.

Otvoreni plamen i zapaljiva sredstva držite dalje od uređaja.



⚠ Upozorenje

Opasnost od povrede/materijalne štete/oštećenja uređaja!

- Uređaj može da vibrira ili da se pomera tokom rada, što potencijalno može da dovede do povrede ili materijalne štete.

Postavite uređaj na čistu, ravnu, čvrstu površinu i, pomoću libele, poravnajte i pričvrstite šrafovim.

- Nepravilno postavljanje (slaganje) ovog uređaja na mašinu za veš može dovesti do povrede, materijalne štete i/ili oštećenja uređaja.

Ukoliko se ovaj uređaj postavlja na mašinu za veš, mašina za veš mora biti najmanje iste dubine i širine kao i uređaj, i mora biti čvrsto postavljena pomoću odgovarajućeg seta za priključak, ukoliko je dostupan.

→ *Strana 16*

Uređaj MORA biti obezbeđen ovim setom za priključak. Slaganje uređaja na bilo koji drugi način je zabranjeno.

- Ukoliko uhvatite bilo koji od isturenih delova uređaja (na primer vrata uređaja) kako biste ga podigli ili pomerili, ovi delovi mogu da se odlome i izazovu povredu. Nemojte hvatati nijedan od isturenih delova uređaja da pomerite uređaj.

⚠ Upozorenje

Rizik od povrede!

- Uređaj je veoma težak. Podizanje uređaja može dovesti do povrede. Nemojte sami podizati uređaj.
- Uređaj ima oštre ivice koje mogu da Vam iseku ruke. Ne hvatajte uređaj za oštre ivice. Nosite zaštitne rukavice da ga podignete.

Pažnja!

Materijalna šteta/oštećenje uređaja

Ukoliko se uređaj pregreje, neće moći da radi kako treba, ili može doći do materijalne štete ili oštećenja uređaja. Uverite se da otvor za vazduh na uređaju nikad ne bude zapušten za vreme rada uređaja, kao i da područje oko uređaja ima adekvatnu ventilaciju.

Pažnja!

Oštećenja predmeta i uređaja

Pre napuštanja fabrike izvršen je test ispravnosti i zbog toga se u uređaju može nalaziti preostala voda. Ova preostala voda može da iscure kada se uređaj nagde više od 40°.

Uređaj postavite na sledeći način:

1. Uređaj postavite na čistu, ravnu i čvrstu površinu.
2. Pomoću libele proverite da li je centriran uređaj.

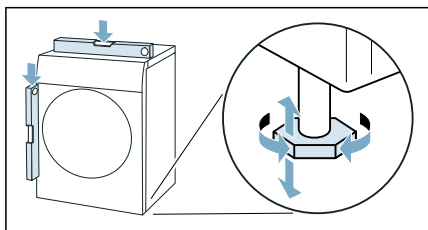

3. Ukoliko je potrebno, ponovo centrirajte uređaj okretanjem nožica na uređaju. Sada možete da priključite uređaj.

Uputstva

- Sve nožice uređaja moraju čvrsto stajati na podu.
- Kod pogrešno centriranih uređaja mogu da se jave šumovi, vibracije i neravnomerni rad bubnja, kao i da iz uređaja curi zaostala voda.

Priključivanje uređaja

Upozorenje

Opasnost od strujnog udara/požara/materijalne štete/oštećenja uređaja!

Ukoliko uređaj nije propisno instaliran, to može da dovede do opasne situacije. Proverite sledeće:

- Mrežni napon na električnoj utičnici mora da se poklapa sa nazivnim naponom na specifikaciji uređaja (identifikaciona pločica). Povezano opterećenje i potrebna zaštita osigurača su naznačeni na pločici.
- Aparat ne sme da se napaja preko spoljašnjeg uređaja koji služi kao prekidač, poput tajmera, ili da bude povezan sa kolom koje elektrodistribucija redovno uključuje i isključuje.
- Utikač za napajanje i utičnica sa zaštitnim kontaktom moraju da se poklapaju i sistem za uzemljenje mora da bude pravilno instaliran.
- Instalacija mora da ima odgovarajući poprečni presek.
- Utikač za napajanje mora da bude dostupan u svakom trenutku. Ukoliko to nije moguće, kako bi se ispoštovali odgovarajući bezbednosni propisi, mora da se ugradi prekidač (prekidač za sve polove) u trajnu instalaciju u skladu sa propisima za električnu instalaciju.
- Ukoliko koristite prekidač za diferencijalnu struju, koristite isključivo onaj koji ima sledeću oznaku: . Ova oznaka je jedini način da budete sigurni da ispunjava sve važeće propise.

Upozorenje

Opasnost od strujnog udara/požara/materijalne štete/oštećenja uređaja!

Ukoliko je kabl za napajanje uređaja promenjen ili oštećen, to može dovesti do strujnog udara, kratkog spoja ili požara usled pregrevavanja. Kabl za napajanje se ne sme kriviti, lomiti ili menjati i ne sme doći u kontakt sa izvorima toplote.

Upozorenje

Opasnost od požara/materijalne štete/oštećenja uređaja!

Upotreba produžnih kablova ili razdelnika za napajanje može da dovede do požara usled pregrevanja ili kratkog spoja. Povežite uređaj direktno na uzemljenu utičnicu koja je pravilno instalirana. Nemojte koristiti produžne kablove, razdelnike za napajanje ili višenamenske spojnice.

Upozorenje

Rizik od povrede!

Ukoliko creva i kablovi za napajanje nisu pravilno postavljeni, mogu da stvore opasnost od saplitanja, što može da rezultira povredom. Postavite creva i kablove tako da ne dovedu do opasnosti od saplitanja.

Uređaj priključite na sledeći način:

1. Priključite odvodno crevo.
→ Strana 43

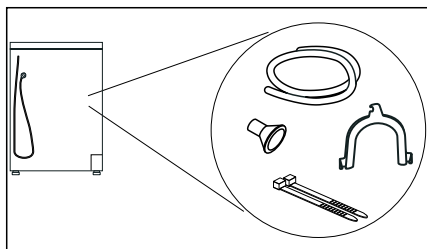

2. Mrežni utikač uređaja utaknite u predviđenu utičnicu.
3. Proverite da li je mrežni utikač čvrsto utaknut.

Vaš uređaj je sada spreman za rad.

Pažnja!

Oštećenja predmeta i uređaja

Uređaj sadrži rashladno sredstvo i može da bude oštećen, ako se uređaj koristi neposredno nakon transporta.

Pre puštanja u rad, ostavite uređaj da odstoji dva sata.

Uputstvo: U slučaju sumnje, neka uređaj priključi kvalifikovano stručno osoblje.

Pre prve upotrebe

Pre nego što uključite uređaj:

Proverite da li ima vidljivih oštećenja uređaja. Ne uključujte uređaj ukoliko je oštećen. Ukoliko imate bilo kakvih problema, kontaktirajte svog prodavca ili naš korisnički servis.

Uputstvo: Nakon stručnog postavljanja i priključivanja uređaj je spreman za rad. Nisu potrebne nikakve dodatne mere.

Opcioni pribor

Naručite opcionu pribor* poručite kod servisne službe:

- **Korpa za vunu:**
Pojedine tkanine od vune, patike i plišane životinje sušite ili provetravajte u korpi za vunu.
– Broj za poručivanje: **WMZ20600**.
- **Platforma:**
Radi boljeg punjenja i pražnjenja podignite mašinu za sušenje veša na platformu.
Veš možete da prenosite u integrisanoj korpi za veš u delu na izvlačenje na platformi.
– Broj za poručivanje: **WMZ20500**.
- **Set za povezivanje vertikalne mašina za pranje i sušenje veša:**
Radi uštede prostora, mašinu za sušenje veša možete da postavite na odgovarajuću mašinu za pranje veša iste dubine i širine.
Mašinu za sušenje veša pričvrstite na mašinu za pranje veša isključivo pomoću seta za povezivanje.
– Broj za poručivanje sa radnom pločom koja se izvlači: **WTZ27400**
– Broj za poručivanje bez radne ploče koja se izvlači: **WTZ27410**.
- **Priključna garnitura:**
Kondenzovanu vodu iz uređaja možete da preko odvodnog creva odvodite u kanalizaciju. U tom slučaju, tokom sušenja kao i posle sušenja ne morate da ispraznite rezervoar kondenzovane vode.
– Broj za poručivanje: —

* u zavisnosti od opremljenosti uređaja





Kratko uputstvo

Uputstvo: Uređaj mora biti pravilno postavljen i priključen. → *Strana 13*

1

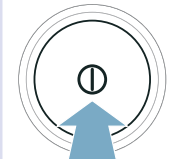
Pre pokretanja programa:





Sortirajte veš.

Uključite uređaj.

Izaberite program.

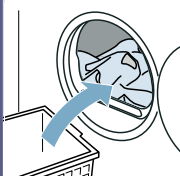
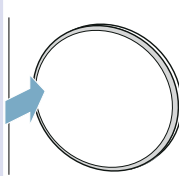
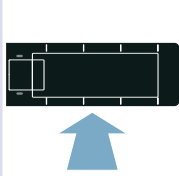
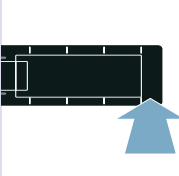
2

Otvorite vrata i stavite veš.

Zatvorite vrata.

Ukoliko je potrebno, promenite podešavanja programa.

Pokrenite program.

3

Nakon završetka programa:

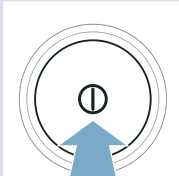
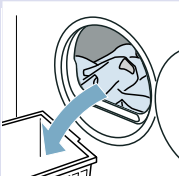
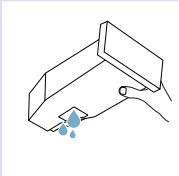
Isključite uređaj.

Otvorite vrata i izvadite veš.

Ispraznite rezervoar za kondenzovanu vodu.

Upoznavanje uređaja

Pregled uređaja

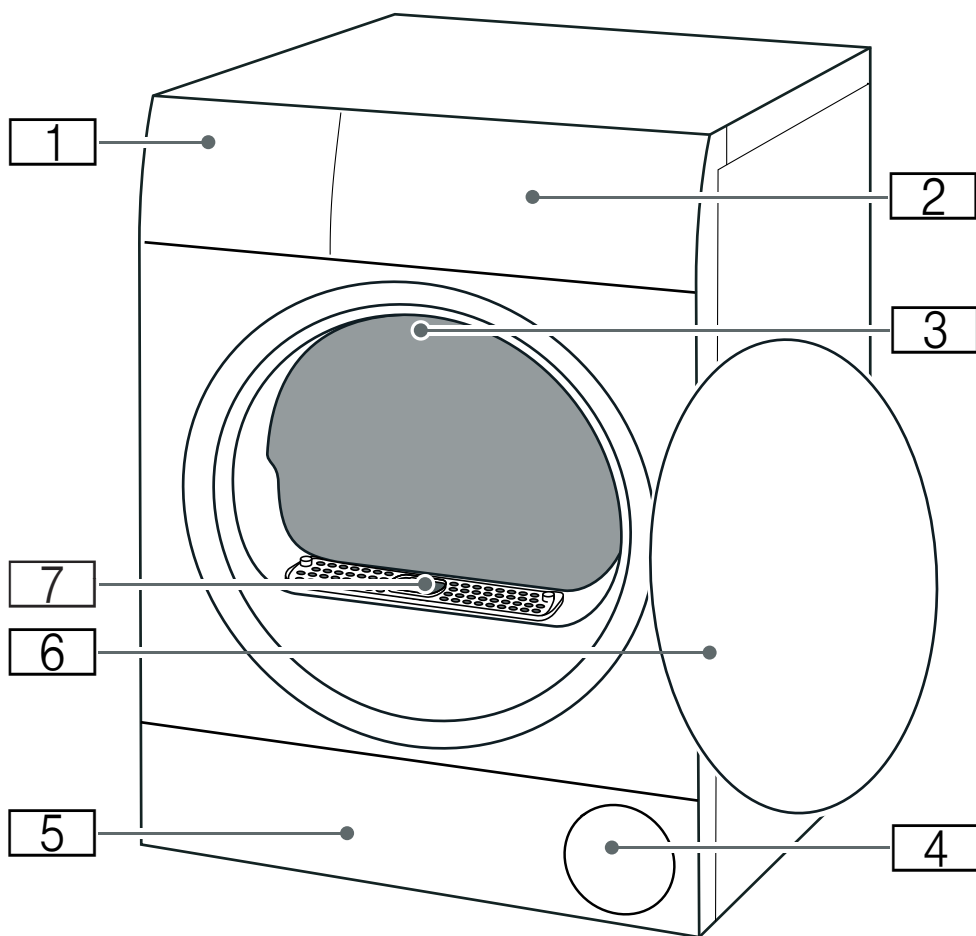

- 1** Rezervoar za kondenzovanu vodu → Strana 30:
- 2** Dijafagma
- 3** Unutrašnje osvetljenje bubnja (u zavisnosti od opremljenosti uređaja)
- 4** Ulaz za vazduh
- 5** Poklopac za održavanje jedinice na dnu → Strana 47
- 6** Vrata
- 7** Poklopac za vazdušni kanal (ne uklanjati)

Dijafragma

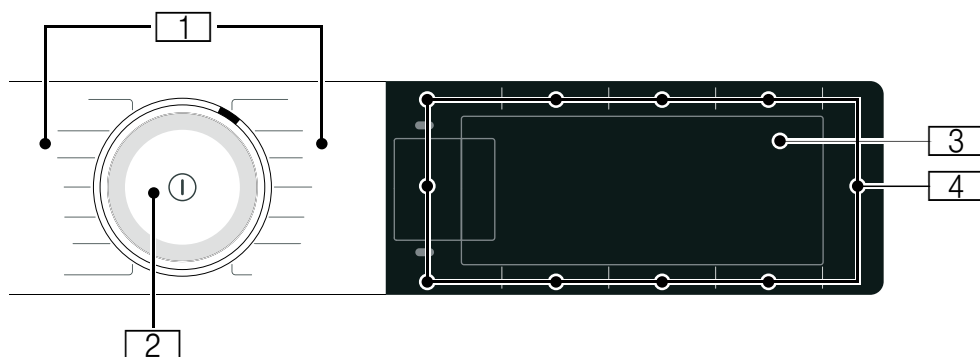

1 Programi

2 Birač programa

- Okretanje: podešavanje programa

- Pritiskanje: Uključivanje/isključivanje uređaja









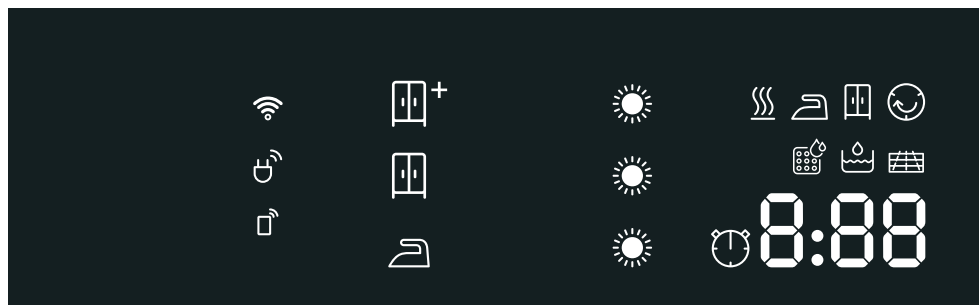







3 Displej









Prikaz podešavanja i informacija

4 Tasteri









za podešavanja programa i dodatne funkcije/podešavanja uređaja







 Displej

Prikaz	Opis	Informacije
	Status programa:	svetli: prikaz statusa
	Redukovanje gužvanja	
	Sušenje	
	Suvo za peglanje	
	Suvo za orman	
	Zaštita od gužvanja	
	Pauza	
<i>End</i>	Završetak programa	
	Rezultat sušenja:	Rezultat sušenja  Suvo za ormar plus aktiviran
		Rezultat sušenja  Suvo za ormar aktiviran
		Rezultat sušenja  Suvo za peglanje aktiviran
	Stepen sušenja	Stepen sušenja za cilj sušenja aktiviran
		
		
npr. 1:27	Trajanje programa	Predviđeno trajanje programa u časovima i minutima.
3h	Završetak programa	Odlaganje programa u satima, ako ste aktivirali Spremno u-vreme.
	Vremenski program	Vremenski program aktiviran
	Wi-Fi	<ul style="list-style-type: none"> ■ isključeno: Wi-Fi je deaktiviran i vaš uređaj nije povezan sa kućnom mrežom. ■ treperi: Uređaj pokušava da uspostavi vezu sa kućnom mrežom. ■ svetli: Wi-Fi je aktivan i uređaj je povezan sa kućnom mrežom.





























	Remote start (daljinski start)	svetli: funkcija daljinskog starta je aktivirana. → <i>Strana 24</i>
	Upravljanje energijom	svetli: Uređaj je povezan sa Smart Energy sistemom (upravljanje energijom) (nije dostupno u svim zemljama)
	Pražnjenje rezervoara za kondenzovanu vodu → <i>Strana 30</i>	<ul style="list-style-type: none"> ■ Ispraznite i postavite rezervoar za kondenzovanu vodu. → <i>Strana 30</i> Zatim pritisnite Start/  Reload . ■ Očistite sito u rezervoaru za kondenzovanu vodu. ■ Ukoliko je opciono odvodno crevo ugrađeno, uverite se i da je ono: <ul style="list-style-type: none"> - ispravno priključeno. → <i>Strana 43</i> - postavljeno bez savijanja. - nije blokirano ili začepljeno, npr. zbog naslaga. ■ Sprovedite intenzivno održavanje uređaja. ■ Proverite da li su u jedinicu na dnu dospela strana tela. Otvorite klapnu za održavanje i uklonite strana tela.
	Jedinica na dnu	Čišćenje jedinice na dnu → <i>Strana 47</i>
	Automatsko ispiranje razmenjivača toplote	Razmenjivač toplote se automatski čisti. Tokom prikazanog postupka nemojte prekidati program i izvlačiti rezervoar za kondenzovanu vodu.
	Rezervoar za vodu	Za funkciju redukovanja gužvanja sipajte vodu u rezervoar za vodu. → <i>Strana 41</i> Pritisnite Start/  Reload .
	Jednostavno održavanje uređaja	Nema greške. Nakon određenog perioda korišćenja, uređaj automatski preporučuje jednostavno održavanje. Sprovedite jednostavno održavanje uređaja. → <i>Strana 53</i>
<i>Hot</i>	CoolDown	<p>Tokom sušenja mogu nastati visoke temperature. CoolDown proces snižava temperaturu radi izbegavanja oštećenja pri pranju, kada:</p> <ul style="list-style-type: none"> ■ pauzirate program ■ prekinete program ■ uređaj isključite preko aplikacije <p>CoolDown se pokreće tek 30 sekundi nakon pauziranja, prekida ili isključivanja preko aplikacije. Tokom CoolDown procesa, uređajem i dalje može da se rukuje.</p> <p>Uputstva</p> <ul style="list-style-type: none"> ■ Tokom CoolDown procesa, bubanj se i dalje okreće dok je uređaj pauziran. ■ Tokom trajanja CoolDown procesa nemojte menjati program. ■ Regulisanje temperature može trajati do 10 minuta.









Pregled programa

Program	maksimalno punjenje
Naziv programa Kratko objašnjenje programa odnosno za koje je tkanine pogodan.	maksimalno punjenje se odnosi na težinu tkanine koji se suši
 Cottons (Pamuk)  Otporne tkanine, tkanine od pamuka ili lana otporne na iskuvavanje.	9 kg
Easy-Care (Lako održavanje)  Tkanine od sintetike ili mešovitih vlakana.	3,5 kg
Mix (Miks)  Mešovito punjenje tkanina od pamuka i sintetike.	3 kg
Delicates (Osetljivo)  Osetljive tkanine koje se mogu prati, npr. satena, sintetike ili mešovitih vlakana.	2 kg
Wool Finish (Vuna finiš)  Vunene tkanine ili tkanine sa udelom vune koje se mogu prati u mašini.	0,5 kg
Uputstva <ul style="list-style-type: none"> ■ Tkanine će biti mekše, ali se neće osušiti. ■ Nakon završetka programa, izvadite tekstil i ostavite ga da se osuši. 	
Time Program Warm (Vremenski program toplo)  Vremenski program za sve vrste tkanina osim svile. Pogodno za unapred sušen ili malo vlažan veš i za naknadno sušenje višeslojnog, debelog veša.	3 kg maks. punjenje za vunu/plišane igračke u korpi: 1 punjenje korpe maks. punjenje za cipele u korpi: 1 par
Uputstva <ul style="list-style-type: none"> ■ Vunu, patike i plišane igračke sušite isključivo u korpi za vunu. ■ U vremenskom programu se preostala vlažnost veša ne prepoznaje automatski. Ako je veš nakon sušenja i dalje suviše vlažan, ponovite program i po potrebi produžite trajanje programa. 	
Smart Dry  Nakon što ste oprali veš u mašini za pranje veša, na mašini za sušenje veša dobićete preporuku za odgovarajući program za sušenje veša. Ostale informacije: → <i>Strana 39</i>	u zavisnosti od preporuke za programe
Uputstva <ul style="list-style-type: none"> ■ Mašina za pranje veša mora da podržava Home Connect. ■ Mašina za pranje veša i mašina za sušenje veša moraju da budu povezani sa kućnom mrežom i da budu registrovani u Home Connect aplikaciji. 	

<p>Business </p> <p>Vremenski program za redukovanje gužvanja i mirisa iz vazduha (npr. miris duvana). Pogodno za suva, malo nošena odela, sakoe i pantalone, koji su namenjeni za hemijsko čišćenje i koji se ne smeju prati u mašini za pranje veša. Ostale informacije: → <i>Strana 41</i></p> <p>Uputstva</p> <ul style="list-style-type: none"> ■ Tkanine se ne suše i ne čiste. ■ Program nije pogodan za tanka, lagana letnja odela. ■ Posle završetka programa, odmah izvadite tkanine kako biste izbegli gužvanje. 	<p>1 odelo/kostim (1 sako i 1 pantalone/suknja)</p>
<p>5 Shirts (5 Košulja) </p> <p>Vremenski program za redukovanje gužvanja i mirisa iz vazduha (npr. miris duvana). Pogodno za suve, malo nošene košulje i bluze. Ostale informacije: → <i>Strana 41</i></p> <p>Uputstva</p> <ul style="list-style-type: none"> ■ Tkanine se ne suše i ne čiste. ■ Posle završetka programa, odmah izvadite tkanine kako biste izbegli gužvanje. 	<p>2-5 košulje</p>
<p>1 Shirt (1 Košulja) </p> <p>Vremenski program za redukovanje gužvanja i mirisa iz vazduha (npr. miris duvana). Pogodno za suve, malo nošene košulje i bluze. Ostale informacije: → <i>Strana 41</i></p> <p>Uputstva</p> <ul style="list-style-type: none"> ■ Tkanine se ne suše i ne čiste. ■ Posle završetka programa, odmah izvadite tkanine kako biste izbegli gužvanje. 	<p>1 košulja ili 1 bluza</p>
<p>Shirts/Blouses (Košulje/Bluze) </p> <p>Muške košulje/bluze od pamuka, lana, sintetike ili mešovityh vlakana.</p> <p>Uputstvo: Nakon sušenja, opeglajte veš i okačite ga. Tada se preostala vlaga ravnomerno raspoređuje.</p>	<p>1,5 kg</p>
<p>Towels (Peškiri) </p> <p>Otporni peškiri i bademantili od pamuka.</p>	<p>6 kg</p>
<p>Super Quick 40' (Brzo 40') </p> <p>Mešovito punjenje koje se sastoji od sintetike i lakog pamuka.</p>	<p>1 kg</p>
<p>AllergyPlus </p> <p>Otporne tkanine.</p> <p>Uputstvo: Program postiže više temperature. Naročito pogodno u slučaju visokih higijenskih zahteva.</p>	<p>4 kg</p>

P+ Podešavanja

Podešavanje pro-grama	Funkcija
	<p>Uputstvo: Neka podešavanja ne možete da aktivirate u svim programima. Aktivirana podešavanja se prikazuju na tasterima ili su na displeju svetlo istaknuta. Možete da promenite ili deaktivirate aktivirana podešavanja, tako što ponovo pritisnete odgovarajuće tastere.</p>
 Remote Start (Daljinski start)	<p>Pomoću  Remote Start (Daljinski start) možete da odobrite uređaj za daljinski start preko Home Connect aplikacije ili da pozovete Home Connect podešavanja.</p> <p>Uputstva</p> <ul style="list-style-type: none"> ■ Obratite pažnju na napomene o temperaturama okruženja → <i>Strana 63.</i> ■ Kako bi daljinski start bio moguć, vrata uređaja moraju biti zatvorena i uređaj mora biti povezan sa kućnom mrežom. ■ Daljinski start se deaktivira iz sigurnosnih razloga ako: <ul style="list-style-type: none"> ■ otvorite vrata, ■ nestane struje, ■ na uređaju pritisnete Start/  Reload , ■ ponovo kratko pritisnete  Remote Start, ■ pritisnete  da biste isključili uređaj.
 Drying Aim ✨ (Cilj sušenja):	<p>Rezultat sušenja određuje u kojoj meri je veš nakon kraja programa vlažan ili suv. Ako ste podesili rezultat sušenja, on ostaje memorisan za odgovarajući program i nakon isključivanja uređaja. Izuzetak: Za pamuk se podešavanja ne memorišu.</p>
 Suvo za ormar plus	Višeslojni, debeli veš koji se sporo suši.
 Suvo za ormar	Normalan, jednoslojni veš.
 Suvo za peglanje	Normalan, jednoslojni veš koji posle sušenja treba da bude vlažan i koji je pogodan za peglanje ili kačenje.
Drying Level ✨ (Fino podešavanje namene sušenja)	<p>Ukoliko smatrate da je veš nakon sušenja previše vlažan, cilju sušenja možete da prilagodite stepen sušenja i da ga povećavate u stepenima od  do   . To produžava trajanje programa, pri čemu temperatura ostaje ista.</p> <p>Ukoliko ste prilagodili stepen sušenja za neki cilj sušenja, podešavanje ostaje sačuvano za taj program i nakon isključivanja uređaja.</p>
 Finished in   (Spremnou)	<p>Pre početka programa možete da odložite kraj programa sa  i  na najviše 24 sata.</p> <p>Na displeju se prikazuje podešen broj sati, npr. 8h, i vrši se odbrojavanje do početka programa. Nakon početka programa prikazuje se trajanje programa.</p>
 Finished in  	<p>Uputstvo: Obratite pažnju na napomene o temperaturama okruženja → <i>Strana 63.</i></p> <p>Vreme sušenja za  vremenske programe možete da produžite sa  i  u koracima od po 10 minuta.</p>
 / 	Pomoću tastera za izbor  i  možete da prilagodite vrednosti podešavanja.

Less Ironing  60' (Protiv gužvanja 60')	Posle sušenja bubanj u redovnim vremenskim intervalima pomera veš, kako bi se izbeglo gužvanje. Možete da aktivirate ili deaktivirate automatsku funkciju zaštite od gužvanja na 60 minuta (sa Less Ironing  60' (Protiv gužvanja 60')) ili na 120 minuta (sa Less Ironing  120' (Protiv gužvanja 120')).
Less Ironing  120' (Protiv gužvanja 120')	
Gentle  (Nežno sušenje)	Redukovana temperatura za osetljive tkanine, kao npr. poliakril ili elastin, može da produži trajanje sušenja.
Start/Reload 	Pokretanje, prekidanje i privremeno prekidanje programa.
Podešavanje uređaja Funkcija	
Kako da prilagodite osnovno podešavanje, možete saznati na → <i>Strana 31</i>	
Child Lock 3 sec.  (Zaključavanje za decu 3 sek.)	Osigurajte masku od nesmotrenog aktiviranja.
Signal  (Signal)	Pomoću Signal  (Signal) definišete da li će se nakon završetka programa oglasiti signal. Ukoliko je izabrano podešavanje, svetli lampica na tasteru i aktivira se signalni ton.



Veš

Pripremanje veša



Upozorenje

Opasnost od eksplozije/požara!

Određeni predmeti mogu da se zapale u toku sušenja, ili da izazovu da se uređaj zapali ili eksplodira. Izvadite sve upaljače i šibice iz džepova odeće.

Pažnja!

Oštećenja na bubnju i tkaninama

Bubanj i tkanine mogu da budu oštećeni tokom rada, ako u džepovima veša ostavite neke predmete. Iz džepova tkanina uklonite sve predmete, kao što su npr. metalni delovi.

Veš pripremite na sledeći način:

- Zavežite kaiševe od materijala, trake na keceljama itd. ili koristite vreću za veš.
- Zatvorite patent-zatvarače, kuke, ušice i dugmad. Pomoću dugmadi zatvorite velike komade veša, npr. presvlake za jorgane.
- Vrlo male komade veša, npr. čarape za bebe, uvek sušite zajedno sa velikim komadima veša, npr. peškirimima.
- Za pojedinačne komade veša koristite vremenski program.
- Tkani tekstili, kao što su majice i trikotaža, skupljaju se prilikom prvog sušenja. Upotrebljavajte program koji pruža zaštitu.

- Nemojte da presušite veš koji je lak za održavanje. To dovodi do prekomernog gužvanja veša.
- Neka sredstva za pranje i negu, npr. štirak za veš ili omekšivač, sadrže čestice koje mogu da se natalože na senzoru vlage. Time može da se ugrozi funkcionalnost senzora, a time i rezultat sušenja.

Uputstva

- Sredstva za sušenje i negu prilikom pranja veša koji treba da se suši u mašini za sušenje veša dozirajte u skladu sa podacima proizvođača.
- Redovno čistite senzor vlage
→ *Strana 50.*

Sortiranje veša

Uputstvo: Veš stavljate pojedinačno u uređaj. Izbegavajte stavljanje svežnja veša u mašinu da bi se postigao dobar rezultat sušenja.

Pažnja!

Materijalne štete na mašini za sušenje veša ili tkaninama

Veš, koji nije pogodan za mašinu za sušenje veša, prilikom sušenja može da ošteti uređaj i veš. Pre sušenja, veš razvrstajte prema podacima koji su dati na etiketi:

- Pogodno za mašinu za sušenje veša
- Sušenje na normalnoj temperaturi
- Sušenje na niskoj temperaturi
- Nije za sušenje u mašini za sušenje veša

Prilikom razvrstavanja veša za sušenje, obratite pažnju na sledeće:

- Kako biste postigli ravnomeran rezultat sušenja, zajedno sušite samo tkanine iste vrste i strukture. Ukoliko zajedno sušite tanke, debele ili višeslojne tkanine, one se suše različito.
- Orijeđite se na osnovu opisa tkanina u programima za sušenje. → "Pregled programa" na strani 22

Uputstvo: Ukoliko smatrate da je veš nakon sušenja suviše vlažan, možete da izaberete neki vremenski program za dodatno sušenje.

Pažnja!

Oštećenja na uređaju ili na tkaninama

Sledeće tkanine **ne** sušite u uređaju:

- Veš koji je zaprljan rastvaračima, voskom ili masnoćom.
- Neoprani veš.
- Tkanine koje ne propuštaju vazduh, npr. gumirani veš.
- Osetljive tkanine, npr. svilu, sintetičke zavese.



Rukovanje uređajem

Ubacivanje veša i uključivanje uređaja

Uputstvo: Uređaj mora biti pravilno postavljen i priključen. → *Strana 13*

1. Pripremite i razvrstajte veš.
2. Pritisnite  da biste uključili uređaj.

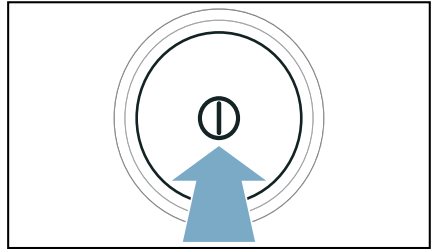

3. Otvorite vrata. Proverite da li je bubanj u potpunosti ispražnjen. Po potrebi ga ispraznite.

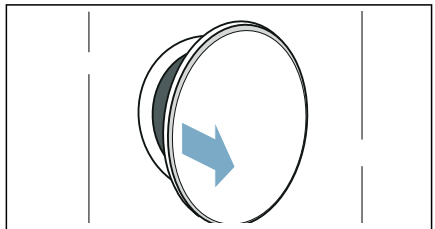

4. Raširene komade veša stavite u bubanj.

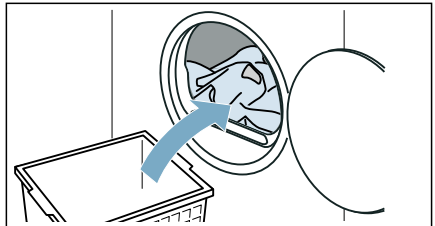

5. Zatvorite vrata.

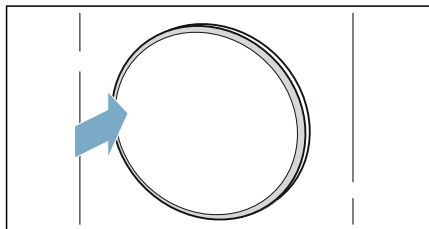

Pažnja!

Moguća su oštećenja na uređaju ili na tkaninama.

Veš nemojte kačiti na vrata.

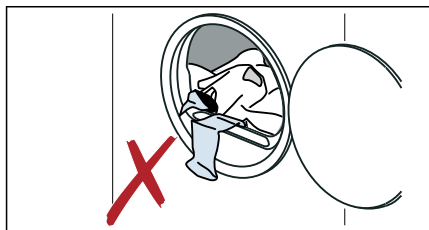

Uputstvo: Bubljanje uređaja se osvetljava posle otvaranja, zatvaranja i startovanja programa. Unutrašnje osvetljenje bubnja se samostalno gasi.

Podešavanje programa

Uputstvo: Ako ste aktivirali osigurač za decu, morate najpre da ga deaktivirate, da biste mogli da podesite program.
→ *Strana 31*

1. Podesite željeni program pranja.

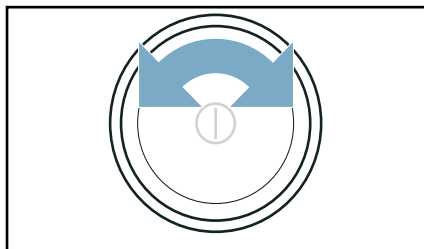

Na displeju se pojavljuju podešavanja programa.

2. Ukoliko želite, prilagodite podešavanja programa.

Startovanje programa

Pritisnite **Start/**  **Reload** .

Uputstvo: Ukoliko program hoćete da zaštitite od slučajne promene podešavanja, aktivirajte zaštitu za decu.
→ *Strana 31*

Tok programa

Status programa se prikazuje na displeju.

Uputstvo: Pri izboru nekog programa prikazuje se približno trajanje sušenja za maksimalno punjenje. Prilikom sušenja, senzor vlage određuje preostalu vlažnost veša. U zavisnosti od preostale vlažnosti, automatski se prilagođava trajanje programa i prikaz preostalog vremena u trenutnom režimu rada (osim kod vremenskim programa).

Promena programa ili naknadno ubacivanje veša

Tokom sušenja u svako doba možete da izvadite veš i da promenite ili prilagodite program.

1. Otvorite vrata ili pritisnite **Start/ ▷⏏ Reload** za pauzu.
Uputstvo: Kada je aktivna funkcija CoolDown, bubanj nastavlja da se okreće i tokom pauze. Funkciju CoolDown možete prekinuti u svakom trenutku otvaranjem vrata.
2. Naknadno stavite ili izvadite veš.
3. Ukoliko želite, možete izabrati neki drugi program ili drugo podešavanje programa. → "Pregled programa" na strani 22

Uputstvo: Tokom trajanja CoolDown procesa nemojte menjati program.

4. Zatvorite vrata.
5. Pritisnite **Start/ ▷⏏ Reload**.

Uputstvo: Trajanje programa se ažurira na displeju u zavisnosti od punjenja i preostale vlažnosti veša. Prikazane vrednosti mogu da se promene u zavisnosti od promene programa ili napunjenosti.

Prekidanje programa

Program može da se prekine u svakom trenutku, tako što otvorite vrata ili pritisnete **Start/ ▷⏏ Reload**.

Pažnja!

Opasnost od požara. Veš može da se zapali.

Ako prekinete program, morate da izvadite sve komade veša i da ih raširite, tako da vrelna može da nestane.

Završetak programa

Na displeju se pojavljuje napomena: **End**

Vađenje veša i isključivanje uređaja

1. Izvadite veš.

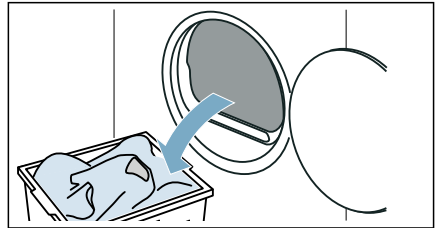

2. Pritisnite **⓪** da biste isključili uređaj.

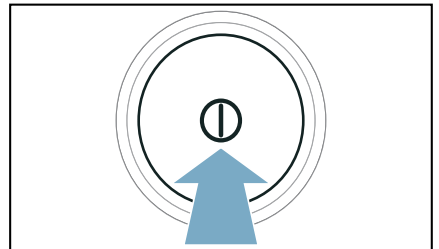

Pražnjenje rezervoara za kondenzovanu vodu

Tokom sušenja stvara se kondenzovana voda u uređaju.

Ako se ne koristi odvodno crevo, kondenzovana voda u uređaju odlazi u rezervoar za kondenzovanu vodu. U tom slučaju, rezervoar za kondenzovanu vodu mora da se isprazni nakon svakog sušenja i izuzetno ako se napuni tokom sušenja.

1. Vodoravno izvucite rezervoar za kondenzovanu vodu.

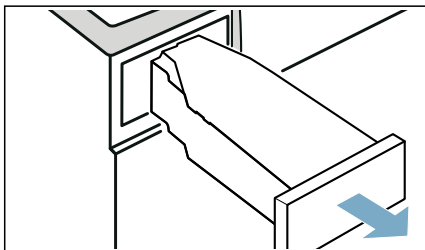

2. Ispustite kondenzovanu vodu.

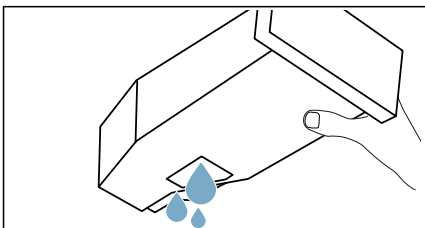

Pažnja!

Moguća opasnost po zdravlje i materijalna šteta

Kondenzovana voda nije pijaća voda i može da bude zaprljana vlaknima. Zaprljana kondenzovana voda može da prouzrokuje opasnost po zdravlje i materijalne štete. Nemojte je piti niti dalje upotrebljavati.

3. Rezervoar za kondenzovanu vodu ponovo ugurajte u uređaj, sve dok osetno ne ulegne.

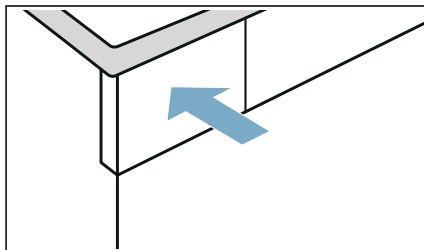

Uputstvo: Sito u rezervoaru za kondenzovanu vodu filtrira kondenzovanu vodu, koje se upotrebljava za automatsko čišćenje uređaja. Sito se čisti pražnjenjem kondenzovane vode. Uprkos tome, redovno proveravajte da li na situ ima zaostalih naslaga i eventualno ih uklonite.

→ "Čišćenje sita u rezervoaru za kondenzovanu vodu" na strani 50



Podešavanja uređaja

Zaštitu za decu i osnovna podešavanja (npr. signali) možete prilagoditi ili aktivirati/deaktivirati.

Zaštita za decu

Aktiviranjem zaštite za decu sprečava se neželjeno aktiviranje otvora.

Aktiviranje/deaktiviranje zaštite za decu

- **Child Lock 3 sec.** (Zaključavanje za decu 3 sek.) pritisnite i zadržite 3 sekunde.

Uputstvo: Zaštita za decu ostaje aktivirana i nakon isključivanja uređaja. Da biste mogli da koristite otvor nakon uključivanja, potrebno je da deaktivirate zaštitu za decu.

Signal napomene

Signal napomene na kraju programa možete da aktivirate ili deaktivirate. Ako aktivirate ovo podešavanje, na kraju programa se oglašava akustični signal.

Aktivirajte/deaktivirajte podešavanje uređaja na sledeći način:

Pritisnite **Signal** (Signal).

Signal napomene na kraju programa je aktiviran/deaktiviran.

Uputstvo: Ukoliko se na kraju programa signal ne oglašava, iako je aktiviran signal napomene, možete da prilagodite podešavanje uređaja.

Osnovna podešavanja

Određena osnovna podešavanja možete prilagoditi na uređaju. Da biste mogli izvršiti prilagođavanje, prvo morate da otvorite **Režim za podešavanja**:

1. Program podesite na poziciju **1**.

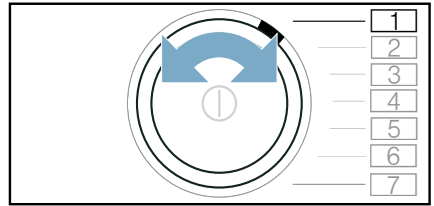

2. Pritisnite **Drying Aim** *(Cilj sušenja) i istovremeno:
3. Program podesite na poziciju **2**.

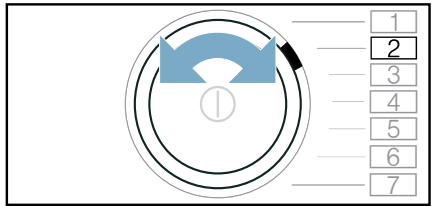

4. Otpustite  **Drying Aim** ^{*}.
Aktiviran je režim za podešavanja.

Osnovna podešavanja su dodeljena sledećim programskim pozicijama:

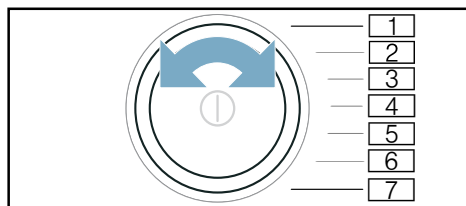

Položaj	Osnovno podešavanje
<input type="checkbox"/> 2	Podesite jačinu zvuka signala upozorenja (npr. na kraju programa).
<input type="checkbox"/> 3	Podesite jačinu zvuka komandnih signala.

Vrednosti podešavanja:

- 0 isklj.
- 1 slabo
- 2 umeren
- 3 jako
- 4 veoma jako

Osnovna podešavanja prilagodite i aktivirajte/deaktivirajte na sledeći način

1. Podesite poziciju željenog osnovnog podešavanja.
2. Promena podešavanja uz:
— +
3. Prilagodite dodatna osnovna podešavanja ili memorišite osnovna podešavanja i završite.

Osnovna podešavanja memorišite i završite na sledeći način

Isključite uređaj.

Uputstvo: Podešavanja ostaju memorisana i nakon isključivanja uređaja.

Home Connect

Ovaj uređaj podržava Wi-Fi i njime može daljinski da se upravlja pomoću mobilnog uređaja.

Preko Home Connect aplikacije, možete pomoću mobilnog uređaja da izvršite sledeće korake na uređaju:

- da podesite i pokrenete programe,
- da prilagodite podešavanja i aktivirate/deaktivirate programe,
- da proveravate status programa,
- da prilagodite podešavanja i aktivirate/deaktivirate uređaj,
- da isključite uređaj.

Pre nego što počnete da koristite Home Connect funkciju, možete da izvršite sledeće korake:

1. instalirate Home Connect aplikaciju na mobilnom uređaju,
2. registrujete se na Home Connect aplikaciju,
3. jednokratno povežete uređaj sa kućnom mrežom automatski ili ručno,
4. povežete uređaj sa Home Connect aplikacijom.

Informacije o aplikaciji pronaći ćete na našoj Home Connect internet stranici www.home-connect.com

Home Connect usluge nisu dostupne u svim zemljama. Dostupnost Home Connect funkcije zavisi od dostupnosti Home Connect usluga u vašoj zemlji. Informacije o tome pronaći ćete na: www.home-connect.com

Uputstva

- Molimo vas da obratite pažnju na napomene o bezbednosti u ovom uputstvu za upotrebu i budete sigurni da se one poštuju i kada uređajem upravljate putem Home Connect aplikacije u trenutku kad niste kod kuće. Takođe, obratite pažnju i na preporuke u Home Connect aplikaciji.
- Ukoliko rukujete uređajem, ne možete u isto vreme da vršite promene preko Home Connect aplikacije. Međutim, prilagođavanja koja se vrše na uređaju moći ćete da vidite na Home Connect aplikaciji.

Home Connect, pretraživanje menija

U Home Connect meniju možete da uspostavite i vidite svako povezivanje mreže, resetujete mrežne postavke, aktivirate/deaktivirate Wi-Fi i da pronađete druge Home Connect funkcije.

1. Uključite uređaj.
2. Pritisnite  **Remote Start** (Daljinski start) i držite najmanje 3 sekunde. Na displeju će se pojaviti: **AWT**. Sada se nalazite u Home Connect meniju.

Uputstvo: Kratko pritisnite  **Remote Start** (Daljinski start), kako biste izašli iz Home Connect menija.

Povezivanje uređaja sa kućnom mrežom i Home Connect aplikacijom

Jednokratno povežite uređaj **automatski** ili **ručno** sa kućnom mrežom.

Uputstva

- Ukoliko uređaj ima ruter za kućnu mrežu, možete ga pomoću WPS funkcije automatski povezati sa kućnom mrežom.
- Ukoliko vaš ruter za kućnu mrežu nema, WPS funkciju, uređaj morate ručno povezati sa kućnom mrežom.

Naposletku se morate povezati na Home Connect aplikaciju .

Uputstvo: Kako biste mogli da povežete uređaj sa kućnom mrežom, morate aktivirati Wi-Fi na uređaju. Wi-Fi na uređaju je **fabrički** deaktiviran i aktivira se automatski, kada uređaj povežete sa kućnom mrežom.

Automatsko povezivanje sa kućnom mrežom

Korak 2.1

Proverite da li se nalazite u Home Connect meniju. → *Strana 33*

1. Pritisnite **Start/Reload**.

Uređaj sada pokušava da uspostavi vezu sa kućnom mrežom. Na displeju trepti .

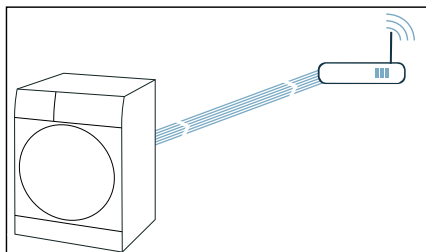

2. U toku naredna 2 minuta aktivirajte WPS funkciju na ruteru vaše kućne mreže.

Ukoliko se uređaj uspešno povezoao sa kućnom mrežom, na displeju će se pojaviti **con** i  nastaviće da svetli.

Uputstvo: Veza nije mogla da se uspostavi, proverite da li se uređaj nalazi u dometu kućne mreže. Ponovite automatsko povezivanje ili izvršite manuelno povezivanje.

Ručno povezivanje sa kućnom mrežom

Korak 2.2

Proverite da li se nalazite u Home Connect meniju. → *Strana 33*

Proverite da li ste otvorili aplikaciju Home Connect i da li ste se prijavili.

1. Podesite program na poziciju 2.

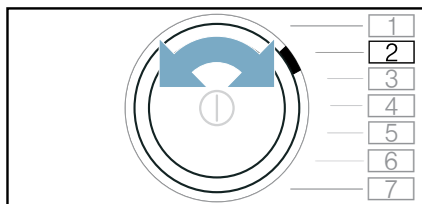

Na displeju će se pojaviti **SAP** (ručno povezivanje).

2. Pritisnite **Start/Reload**.

Uređaj sada kreira sopstvenu WLAN mrežu sa nazivom (SSID) **HomeConnect**.

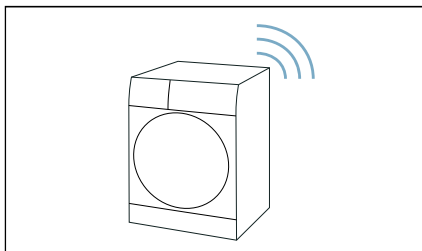

3. Na mobilnom krajnjem uređaju otvorite WLAN podešavanja.
4. Mobilni krajnji uređaj povežite sa WLAN mrežom **HomeConnect** i unesite WLAN lozinku (Key) **HomeConnect**.

Vaš mobilni krajnji uređaj se sada povezuje sa uređajem. Proces povezivanja može trajati i do 60 sekundi.

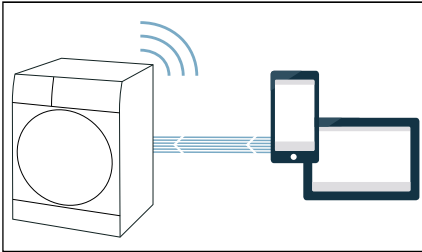

5. Nakon što ste se uspješno povezali na Home Connect aplikaciju, otvorite aplikaciju na mobilnom uređaju i pratite date korake.
6. U Home Connect aplikaciji unesite ime mreže (SSID) i lozinku (ključ) **vaše kućne mreže**.
7. Sledite poslednje korake u Home Connect aplikaciji radi povezivanja uređaja.

Ukoliko se uređaj uspješno povezao sa kućnom mrežom, na displeju će se pojaviti **CON** i **Wi-Fi** nastaviće da svetli.

Uputstvo: Ukoliko veza nije mogla biti uspostavljena, proverite da li se uređaj nalazi u dometu kućne mreže. Ponovo se povežite ručno.

Povezivanje uređaja sa Home Connect aplikacijom

Ukoliko je vaš uređaj povezan sa kućnom mrežom, možete da ga povežete sa Home Connect aplikacijom.

Proverite da li se nalazite u Home Connect meniju. → *Strana 33*

Proverite da li ste otvorili aplikaciju Home Connect i da li ste se prijavili.

1. Podesite program na poziciju 3.

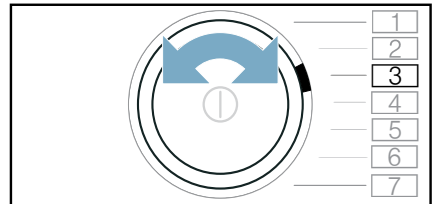

Na displeju će se pojaviti: **APP** (povezati sa aplikacijom).

2. Pritisnite **Start/Reload**. Uređaj sada pokušava da se poveže sa Home Connect aplikacijom.
3. Čim uređaj bude prikazan na aplikaciji pratite poslednje korake u Home Connect aplikaciji.

Uputstvo: Ukoliko veza nije mogla biti uspostavljena, prekontrolišite da li se mobilni uređaj nalazi u dometu kućne mreže, odn. da li je sa njom povezan. Ponovo se povežite sa Home Connect aplikacijom.

Aktiviranje/deaktiviranje Wi-Fi mreže

Ukoliko je uređaj već povezan sa kućnom mrežom, možete da **aktivirate** **odn. deaktivirate Wi-Fi** na uređaju.

Proverite da li se nalazite u Home Connect meniju. → *Strana 33*

1. Podesite program na poziciju 4.

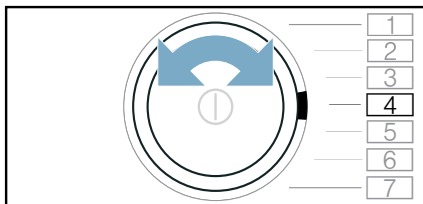

Na displeju će se pojaviti: **ON** (Wi-Fi funkcija).

2. Pritisnite **Start/▷||| Reload**.

Ukoliko se na displeju pojavi **ON**, Wi-Fi na uređaju je aktiviran. Ukoliko se na displeju pojavi **OFF**, Wi-Fi na uređaju je deaktiviran.

Uputstva

- Kada povežete Vaš uređaj sa kućnom mrežom, Wi-Fi se automatski aktivira.
- Kada je aktiviran Wi-Fi, uređaj se ne isključuje automatski.
- Ukoliko je na uređaju isključen Wi-Fi, nije moguće daljinsko startovanje i daljinsko upravljanje uređaja preko Home Connect aplikacije.
- Ukoliko se isključi Wi-Fi, a uređaj je pre toga bio povezan sa Vašom kućnom mrežom, nakon ponovnog uključivanja Wi-Fi, veza se automatski uspostavlja.
- Ukoliko aktivirate ovu funkciju povećava se potrošnja energije u odnosu na vrednosti koje su navedene u tabeli sa vrednostima potrošnje. → *Strana 62*

Resetovanje podešavanja mreže

Možete resetovati sva mrežna podešavanja.

Proverite da li se nalazite u Home Connect meniju. → *Strana 33*

1. Podesite program na poziciju 5.

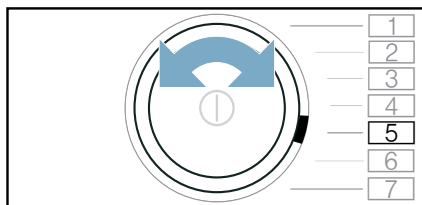

Na displeju će se pojaviti: **RES** (resetovati mrežna podešavanja).

2. Pritisnite **Start/▷||| Reload**.

Na displeju se pojavljuje: **YES**.

3. Pritisnite **Start/▷||| Reload**.

Uputstvo: Ukoliko želite da uređaj ponovo koristite preko Home Connect aplikacije, morate ga ponovo povezati sa kućnom mrežom i Home Connect aplikacijom.

Ažuriranje softvera

Možete da ažurirate Home Connect softver na uređaju. Čim je dostupno novo ažuriranje, na displeju se pojavljuje preporuka: **UPd**

Instalirajte ažuriranje direktno preko **preporuke na displeju** ili ručno **kao u sledećem primeru**:

Proverite da li se nalazite u Home Connect meniju. → *Strana 33*

1. Podesite program na poziciju 6.

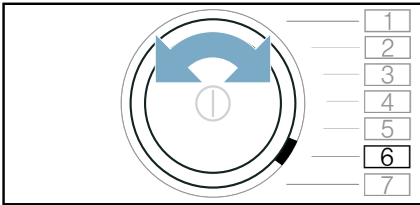

Na displeju će se pojaviti: **UPd** (ažuriranje). Na displeju trepti **Start/ D Reload**, ukoliko je ažuriranje softvera dostupno.

2. Pritisnite **Start/ D Reload**.
3. Pritisnite **Start/ D Reload**.

Uputstvo: Ažuriranje softvera može da potraje nekoliko minuta. Tokom ažuriranja nemojte isključivati uređaj.

Upravljanje energijom

Uređaj možete da povežete sa Smart Energy sistemom (upravljanje energijom).

Nakon što uređaj povežete sa Smart Energy sistemom (upravljanje energijom) i aktivirate **Flex start**, možete da optimizujete potrošnju energije, tako što uređaj pokrenete tek kada vaš kućni fotonaponski sistem raspoloža sa dovoljno energije ili je strujna tarifa povoljna.

Dodatne informacije i sistemske zahteve za korišćenje funkcije upravljanja energijom možete pronaći na adresi: **www.home-connect.com/energymangement**

Uputstva

- Smart Energy sistem (upravljanje energijom) mora koristiti komunikacioni standard EEBus Initiative.
- Najpre u uputstvu za upotrebu Smart Energy sistema (upravljanje energijom) pročitajte kako se on povezuje sa uređajem.

1. Program podesite na poziciju 7.

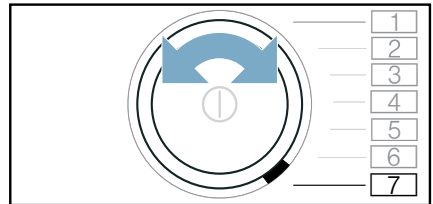

Na displeju se pojavljuje **ENd** (upravljanje energijom).

2. Pritisnite **Start/ ▷⏮ Reload**. Uređaj sada pokušava da uspostavi vezu sa Smart Energy sistemom (kalulatorom potrošnje električne energije). Ukoliko se uređaj uspešno povezao, na displeju će se pojaviti: **CON**.
3. Aktivirajte Flexstart u trenutku kada uređaj treba da se pokrene pomoću Smart Energy sistema (kalulatorom potrošnje električne energije).

Flex start

Aktivirajte **Flex start**, da bi Smart Energy sistem (upravljanje energijom) mogao da pokrene vaš uređaj, kada vaš kućni fotonaponski sistem raspolaže sa dovoljno energije ili je strujna tarifa povoljna.

Uputstvo: Smart Energy sistem (upravljanje energijom) može da pokrene vaš uređaj, samo ako su Smart Energy sistem (upravljanje energijom) i uređaj međusobno povezani.

Flex start aktivirajte na sledeći način:

1. Izaberite željeni program.
2. Pomoću tastera + i – za opciju "Gotovo za" možete da podešavate željeni vremenski period.
3. Pritisnite **Start/ ▷⏮ Reload**.
4. Pritisnite **Remote Start** (Daljinski start).

Na displeju se pojavljuje **⌘**. Funkcija **FlexStart** je sada aktivirana i aparat će sačekati da ga daljinski startuje pametan energetska sistem (Upravljač energijom). Ukoliko na displeju promeni podatak o vremenu npr. **3.0h**, znači da je Smart Energy sistem (upravljanje energijom) odredio trenutak, kada uređaj sme da se pokrene. Program se završava nakon navedenog vremenskog perioda.

Uputstva

- Ukoliko Smart Energy sistem (upravljanje energijom) ne pokrene uređaj, program se uprkos tome pokreće pre isteka podešenog vremenskog perioda. Program završava sa radom kada vreme istekne.
- **Remote Start** a time i **Flex start** će iz sigurnosnih razloga biti deaktivirani ako:
 - pritisnete Start/ ▷⏮ Reload.
 - otvorite vrata.
 - pritisnete **⏻** da biste isključili uređaj.
 - nestane struja.
 Ukoliko je deaktivirana opcija **Flex start**, – **Finished in** + **⌚** (Spremno u) ostaje i dalje aktivirano.

Naknadno stavljanje ili vađenje veša:

Uputstvo: Ukoliko je **Flex start** već aktivirano i ako program još nije pokrenut, veš možete da dodajete ili da ga vadite

1. Pritisnite **Start/ ▷⏮ Reload**.
2. Otvorite vrata.
3. Naknadno stavite ili izvadite veš.
4. Zatvorite vrata.
5. Pritisnite **Start/ ▷⏮ Reload**.
6. Pritisnite **Remote Start** (Daljinski start).

Funkcija **FlexStart** je sada aktivirana i aparat će sačekati da ga daljinski startuje pametan energetska sistem (Upravljač energijom).

Inteligentna preporuka za programe



Nakon što ste oprali veš u mašini za pranje veša, na mašini za sušenje veša dobićete preporuku za odgovarajući program za sušenje veša.



Pretpostavljeno trajanje preporučenog programa se utvrđuje na osnovu prethodnog programa za pranje.

Radi utvrđivanja optimalnog programa za sušenje, uređaji moraju da prenose i primaju informacije.

Zbog toga obratite pažnju na sledeće:

- Za prenos podataka, program za pranje mora biti potpuno završen.
- Mašina za pranje veša mora da podržava Home Connect.
- Mašina za pranje veša i mašina za sušenje veša moraju da budu povezani sa kućnom mrežom i da budu registrovani u Home Connect aplikaciji.

1. Uključite uređaj.
2. Podesite program na **Smart Dry** . Analiza startuje i na displeju se prikazuje animacija.
3. Za prekidanja analize, podesite drugi program ili isključite uređaj. Kada je pronađen odgovarajući program, animacija se zaustavlja, LED indikator preporučenog programa svetli kontinuirano i na displeju se prikazuju informacije o programu.
4. Pritisnite **Start** /  **Reload** .

Uputstvo: Ukoliko nije pronađen odgovarajući program, čuje se signal, a na displeju se prikazuje:  

Obratite pažnju na sledeće:

- Za izabrani program za pranje nije pronađen odgovarajući program za sušenje.
- Mašina za pranje veša i mašina za sušenje veša moraju da budu povezani sa kućnom mrežom i da budu registrovani u Home Connect aplikaciji.
- Proverite da li se uređaji nalaze unutar dometa kućne mreže.
- Ne postoje podaci za poslednji program za pranje. Podaci se memorišu 24 sata i potom brišu.
- Program za pranje je prekinut. Program za pranje mora biti potpuno završen.

Daljinska dijagnostika

Prilikom smetnji, korisnički servis može da pristupi Vašem uređaju putem daljinske dijagnostike.

Kontaktirajte korisnički servis i proverite da li je uređaj povezan sa Home Connect serverom, kao i to da li je usluga daljinske dijagnostike dostupna u Vašoj zemlji.

Uputstvo: Za ostale informacije i informacije o dostupnosti usluge daljinske dijagnostike u Vašoj zemlji, posetite odeljak Pomoć i podrška na Home Connect internet stranici Vaše zemlje: www.home-connect.com

Napomena o zaštiti podataka

Prilikom prvog povezivanja uređaja sa WLAN mrežom povezanom na internet, uređaj Home Connect serveru šalje sledeće kategorije podataka (prva registracija):

- jednoznačnu oznaku uređaja (sastoji se od šifri uređaja, kao i MAC adrese ugrađenog Wi-Fi komunikacionog modula).
- sigurnosni sertifikat Wi-Fi komunikacionog modula (radi informacionog i tehnološkog osiguranja veze).
- aktuelnu verziju softvera i hardvera uređaja.
- status eventualnog prethodnog vraćanja na fabrička podešavanja.

Prvom registracijom se priprema upotreba Home Connect funkcija i potrebna je tek kada želite da prvi put koristite Home Connect funkcije.

Upustvo: Imajte na umu da se Home Connect funkcije mogu upotrebljavati samo u kombinaciji sa Home Connect aplikacijom. Informacije o zaštiti ličnih podataka možete pozvati u okviru Home Connect aplikacije.

Izjava o usaglašenosti

Ovim Robert Bosch Hausgeräte GmbH izjavljuje, da je uređaj sa Home Connect funkcionalnošću usaglašen sa osnovnim zahtevima i ostalim odgovarajućim odredbama regulative 2014/53/EU.

Detaljnu RED izjavu o usaglašenosti možete naći na internetu pod www.bosch-home.com na stranici sa vašim uređajem, kod dodatnih dokumenata.



Opseg od 2,4 GHz: maks. 100 mW
Opseg od 5 GHz: maks. 100 mW

	BE	BG	CZ	DK	DE
	EE	IE	EL	ES	FR
	HR	IT	CY	LV	LT
	LU	HU	MT	NL	AT
	PL	PT	RO	SI	SK
	FI	SE	UK	NO	CH
	TR				
	Wi-Fi na 5 GHz: samo za unutrašnju upotrebu				

Funkcija redukovanja gužvanja

Ovaj uređaj poseduje program za redukovanje gužvanja i uklanjanje mirisa za suv, malo nošen veš.

Uputstva

- Obratite pažnju na savete za veš. → *Strana 26*
- Veš koji je poprimio miris parfema, dezodoransa ili znoja operite pre ponovnog nošenja.
- Za sledeće tkanine **nemojte** redukovati gužvanje:
 - vuna, koža, viskoza, tkanina sa metalnim, drvenim ili plastičnim delovima.
 - jakne impregnirane voskom i uljem.
- Nemojte upotrebljavati komplete za čišćenje u mašini za sušenje veša.

Punjenje rezervoara za vodu

Vaš uređaj redukuje gužvanje suvog, malo nošenog veša pomoću hladne vode koju ste pomoću isporučene posudice sipali u prednji otvor za sipanje.

Pažnja!

Oštećenja predmeta i uređaja

Uređaj može da se zaprlja vlaknima ili da se ošteti usled naslaga, ukoliko za redukovanje gužvanja ne koristite pijaću vodu.

- Za redukovanje gužvanja koristite isključivo hladnu pijaću vodu.
- Nemojte koristiti kondenzovanu ili destilovanu vodu ili dodatna sredstva i sredstva za uklanjanje kamenca.

1. Izaberite željeni program za redukovanje gužvanja. → *"Pregled programa" na strani 22*
2. Podesite željeni program za redukovanje gužvanja.
3. Pritisnite **Start/▷||| Reload**.
4. Na displeju se pojavljuje .

Uputstvo: Ukoliko se  ne pojavljuje na displeju, znači da je rezervoar za vodu već napunjen dovoljnom količinom vode i program startuje.
5. Vodoravno izvucite rezervoar za kondenzovanu vodu.

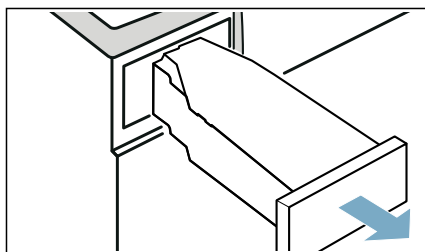

6. Sipajte otprilike 180 ml hladne vode pomoću isporučene posudice u **prednji** otvor za sipanje, sve dok se na displeju ne ugasi  i dok se ne čuje signal.

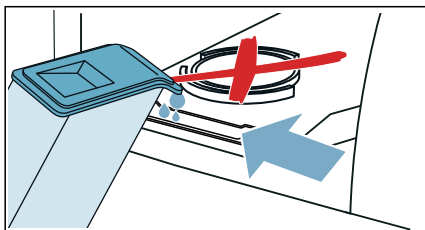

Uputstvo: Ako ste sipali više od 180 ml vode u uređaj, a na displeju se ne ugasi , vodu ste sipali u pogrešan otvor za sipanje ili niste ispravno centrirali uređaj. Sipajte vodu u prednji otvor za sipanje ili ispravno centrirajte uređaj.
→ *"Postavljanje uređaja" na strani 13*

sr Funkcija redukovanja gužvanja

7. Rezervoar za kondenzovanu vodu ponovo ugurajte u uređaj, sve dok osetno ne ulegne.

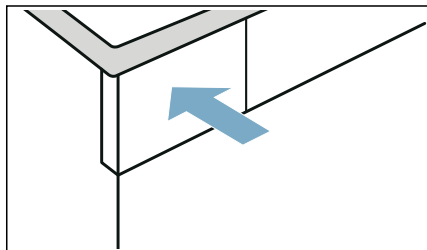

8. Pritisnite **Start/ ▷⏮ Reload**.

Programi za redukovanje gužvanja

- Programe za redukovanje gužvanja nemojte vršiti bez punjenja u bubnju. Obratite pažnju na opis tkanine i maksimalnu količinu punjenja za programe za redukovanje gužvanja. → *Strana 22*
- Otvaranje vrata prekida program za redukovanje gužvanja. Za ponovno pokretanje programa, zatvorite vrata i pritisnite **Start/ ▷⏮ Reload**.
- Prosečno trajanje programa za redukovanje gužvanja iznosi otprilike 45 minuta i može da se produži usled niske temperature okoline ili skрати usled visoke temperature okoline.
- Tokom redukovanja gužvanja mogu nastati dodatni zvukovi.
- Rezultat redukovanja gužvanja može da se razlikuje u zavisnosti od vrste tkanine, količine punjenja i podešenog programa. Kako biste postigli optimalne rezultate, nakon završetka programa odmah pojedinačno izvadite veš i okačite ga na vešalice ili ispravite.

Čišćenje sita u rezervoaru za vodu

Sito u rezervoaru za vodu štiti uređaj od zaprljanosti i treba ga redovno čistiti.

Pažnja! Oštećenja predmeta i uređaja

Rad bez sita ili sa neispravnim sitom može da dovede do oštećenja uređaja. Uređaj koristite samo sa umetnutim i neoštećenim sitom.

1. Vodoravno izvucite rezervoar za kondenzovanu vodu.

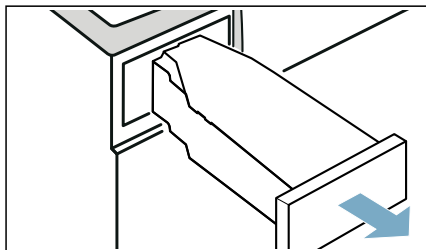

2. Sito izvadite i operite tekućom vodom ili u mašini za pranje sudova.

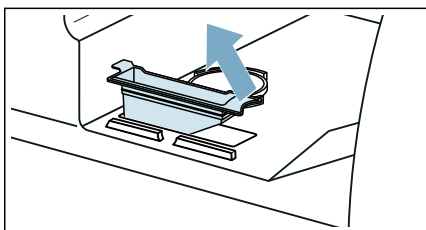

3. Sito umetnite u rezervoar za vodu.
4. Rezervoar za kondenzovanu vodu ponovo ugurajte u uređaj, sve dok osetno ne ulegne.

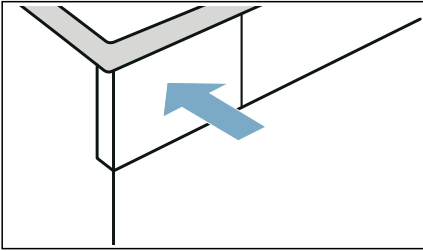

Odvođenje kondenzovane vode

Tokom sušenja stvara se kondenzovana voda u uređaju.

Koristite uređaj sa priključenim odvodnim crevom.

Ako se ne koristi odvodno crevo, kondenzovana voda u uređaju odlazi u rezervoar za kondenzovanu vodu. U tom slučaju, rezervoar za kondenzovanu vodu mora da se isprazni nakon svakog sušenja i izuzetno ako se napuni tokom sušenja.

Odvodno crevo priključite na sledeći način:

1. Dodatni pribor izvadite iz bubnja.

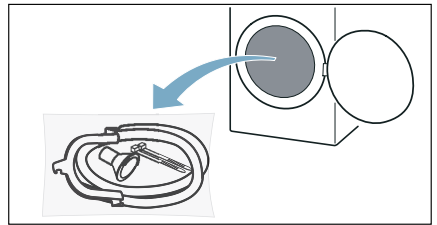

2. Sve delove izvadite iz kesice.

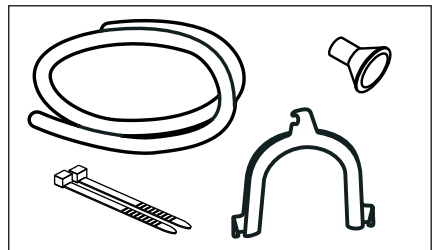

3. Skinite zaštitnu kapicu sa nastavka.

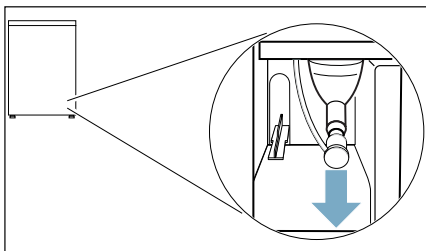

Uputstva

- U stanju isporuke uređaja, zaštitna kapica je pričvršćena na nastavku.
- Kada uklonite zaštitnu kapicu, iz nastavka može da iscuri malo vode.

4. Zaštitnu kapicu gurnite u parkirni položaj.

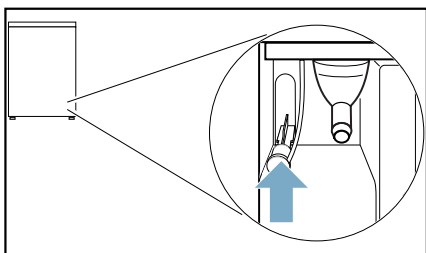

5. Odvodno crevo gurnite na slobodan nastavak do kraja.

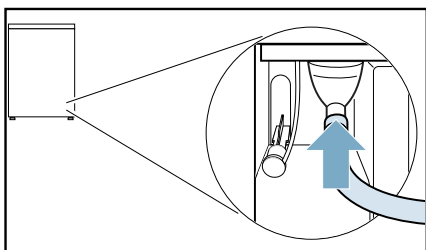

6. Drugu stranu odvodnog creva, u zavisnosti od toga kakvi su priključci, pričvrstite na ostalu dodatnu opremu.

Umivaonik:

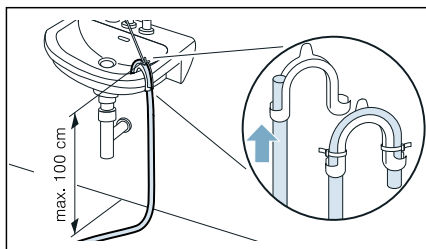

Sifon

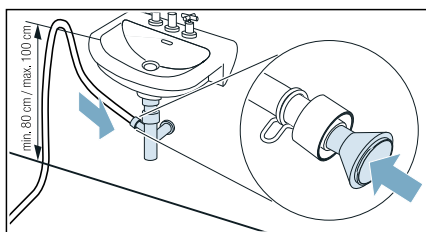

Priključno mesto mora da bude osigurano obujmicom za crevo (opseg zatezanja 12-22 mm, dostupno u specijalizovanim prodavnicama).

Prilikom priključivanja na sifon mora da se vodi računa o tome, da je odvodno crevo sprovedeno na visini od min. 80 cm, a maks. 100 cm.

Podni odvod:

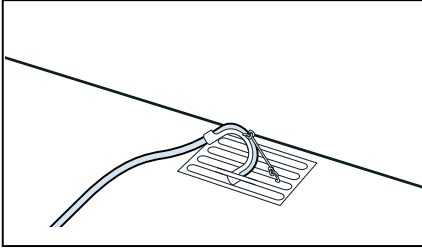

Pažnja!

Materijalna šteta zbog curenja ili vode koja ističe.

Odvodno crevo osigurajte da ne isklizne. Nemojte savijati odvodno crevo. Vodite računa o tome da visinska razlika između površine postavljanja i odvoda treba da bude maks. 100 cm.

Pažnja!

Akumulirana voda može da se vrati u uređaj i da prouzrokuje materijalne štete.

Proverite, da li voda dovoljno brzo otiče. Odvod ne sme da bude zatvoren ili začepljen.

7. Vodoravno izvucite rezervoar za kondenzovanu vodu i ispraznite ga.

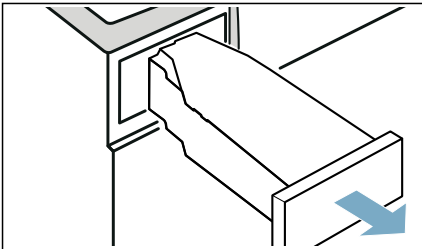

8. Rezervoar za kondenzovanu vodu okrenite za 180° na donju stranu i uklonite umetnuti čep.

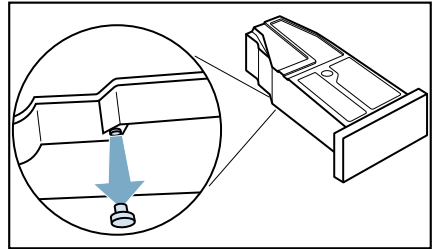

9. Rezervoar za kondenzovanu vodu ponovo okrenite za 180° i čep postavite u udubljenje na gornjoj strani rezervoara za kondenzovanu vodu.

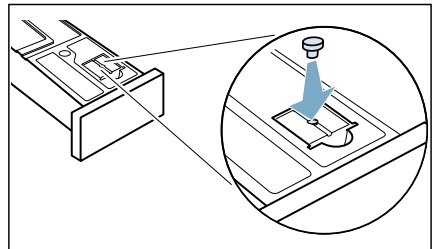

10. Rezervoar za kondenzovanu vodu ugurajte dok ne ulegne.

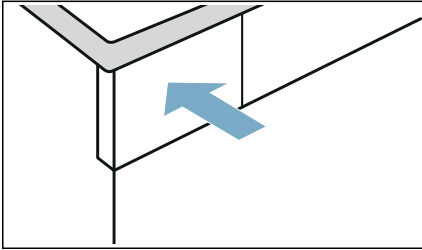

Kondenzovana voda se sada preko odvodnog creva odvodi u kanalizaciju ili u lavabo.

Uputstvo: Ako želite da sprovedete kondenzovanu vodu nazad u rezervoar za kondenzovanu vodu, sprovedite ove korake obrnutim redosledom.

Pažnja!

Oštećenja predmeta i uređaja

Ukoliko kondenzovanu vodu odvodite u rezervoar za kondenzovanu vodu, tečnost može da izlazi iz nastavaka i da prouzrokuje materijalnu štetu. Pre rada uređaja, pričvrstite zaštitnu kapicu na nastavak.

Čišćenje i održavanje

Čišćenje aparata

Upozorenje

Opasnost od smrtnog ishoda!

Uređaj se napaja strujom. Postoji opasnost strujnog udara ukoliko dođete u kontakt sa aktivnim komponentama. Zbog toga obratite pažnju na:

- Isključite uređaj. Isključite uređaj sa napajanja (izvucite kabl).
- Nikada ne držite utikač za napajanje vlažnim rukama.
- Prilikom isključivanja utikača za napajanje iz utičnice, uvek držite sam utikač a nikada kabl za napajanje, jer u suprotnom može doći do oštećenja kabla za napajanje.
- Ne vršite nikakve tehničke izmene na uređaju ili dodatnoj opremi.
- Popravke i bilo kakve druge radove na uređaju mora izvršiti naša korisnički servis ili električar. Isto se odnosi i na zamenu kabla za napajanje (kada je to potrebno).
- Rezervni kabl za napajanje može da se poruči u našem korisničkom servisu.

Upozorenje

Rizik od trovanja!

Sredstva za čišćenje koja sadrže rastvore, na primer rastvor za čišćenje, mogu da otpuštaju otrovnu paru. Nemojte koristiti sredstva za čišćenje koja sadrže rastvore.

Upozorenje

Opasnost od strujnog udara/ materijalne štete/oštećenja uređaja!

Ukoliko vlaga prodre u uređaj, to može da dovede do kratkog spoja uređaja. Nemojte koristiti pranje pod pritiskom, čišćenje na paru, crevo ili pištolj za prskanje da očistite svoj uređaj.

Pažnja!**Materijalna šteta/oštećenje uređaja**

Sredstva za čišćenje i sredstva za prethodno tretiranje veša (na primer sredstva za uklanjanje fleka, sprejevi za prepranje, i tako dalje) mogu da izazovu oštećenje ukoliko dođu u kontakt sa površinom uređaja. Zbog toga obratite pažnju na:

- Ne dozvolite da ova sredstva dođu u kontakt sa površinom uređaja.
- Uređaj čistite samo vodom i mekom, vlažnom krpom.
- Odmah uklonite ostatke deterdženta, spreja i sve druge ostatke.

Čišćenje jedinice na dnu

Ovaj uređaj poseduje automatsko samočišćenje. Vlákna iz veša se ne moraju uklanjati nakon svakog rada, ona se sakupljaju u jedinici na dnu.

Kako ne bi došlo do uticaja na funkcije uređaja, jedinicu na dnu (depo za vlakna i filter za vlakna) **morate** čistiti samo u sledećim slučajevima:

- Na displeju se pojavljuje napomena: .
- Pre sprovođenja održavanja uređaja.

Opciono možete u svakom trenutku očistiti jedinicu na dnu uređaja.

Uputstvo: Nakon rada, ostavite da se uređaj hladi oko 30 minuta, pre nego što počnete sa čišćenjem.

Jedinicu na dnu očistite na sledeći način:

1. Otvorite klapnu za održavanje pomoću držača.

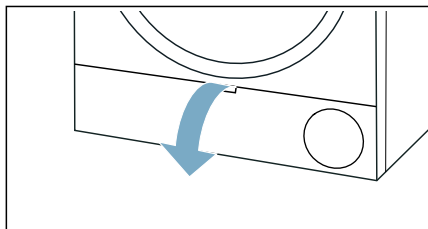

2. Deblokirajte polugu na poklopcu razmenjivača toplote.

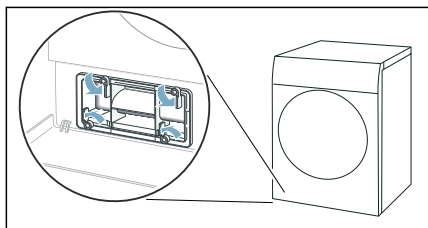

3. Poklopac razmenjivača toplote izvucite povlačenjem za ručicu.

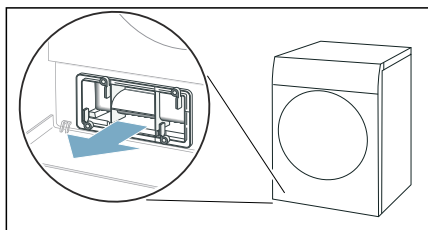

4. Uklonite sva vlakna sa poklopca razmenjivača toplote i sita za vlakna.

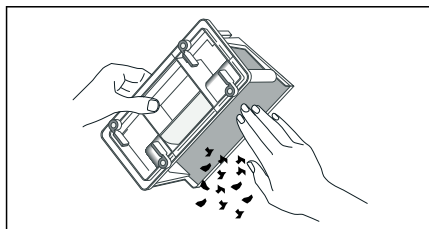

Uputstvo: Vodite računa da na zaptivkama poklopca razmenjivača toplote ne ostane prljavština.

5. Unutrašnju stranu poklopca razmenjivača toplote i filtera za vlakna temeljno isperite mlazom vode i ostavite da se osuši.

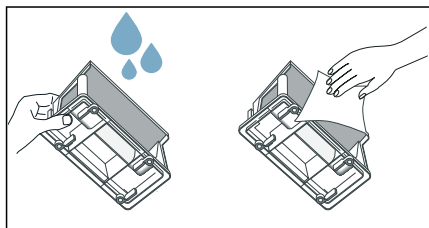

Uputstva

- Za čišćenje jače nečistoće možete koristiti mekanu četku.
- Vodite računa da depo za vlakna temeljno osušite nakon ispiranja. Vlažan filter za vlakna može da produži vreme sušenja i utiče na rezultat sušenja.

6. Rezervoar za vlakna izvucite vodoravnim povlačenjem.

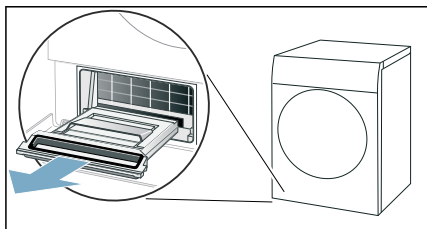

Uputstvo: Rezervoar za vlakna može da sadrži vlažna vlakna kao i preostalu vodu, zbog čega može da kaplje voda.

7. Otvorite depo za vlakna i uklonite vlakna.

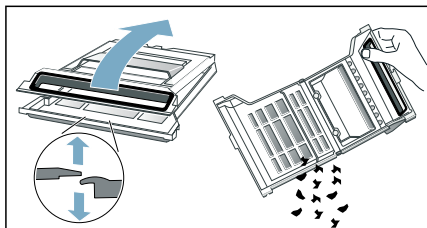

8. Filter depoa za vlakna temeljno isperite mlazom vode i ostavite da se osuši.

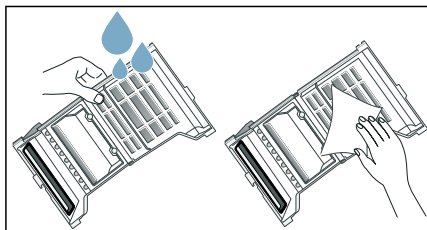

Uputstva

- Za čišćenje jače nečistoće možete koristiti mekanu četku.
- Zaptivka depoa za vlakna se ne sme uklanjati ili oštetiti.
- Depo za vlakna možete da perete i u mašini za pranje posuđa.
- Vodite računa da depo za vlakna temeljno osušite nakon ispiranja.

9. Zatvorite rezervoar za vlakna.

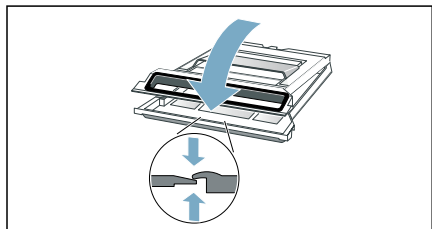

Uputstvo: Vodite računa da potpuno zatvorite rezervoar za vlakna.

10. Rezervoar za vlakna ugurajte do kraja vodoravno.

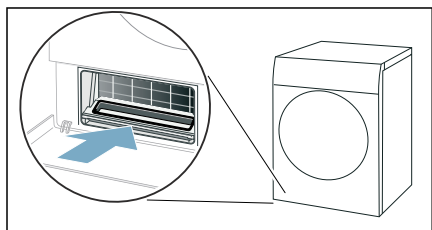

11. Poklopac razmenjivača toplote ugurajte držeći ga za ručicu.

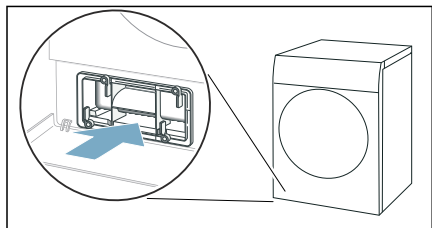

Uputstvo: Poklopac razmenjivača toplote možete da ugurate samo ako se rezervoar za vlakna nalazi u uređaju.

12. Zabravite polugu na poklopcu razmenjivača toplote.

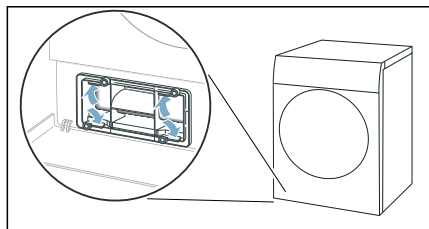

13. Zatvorite klapnu za održavanje.

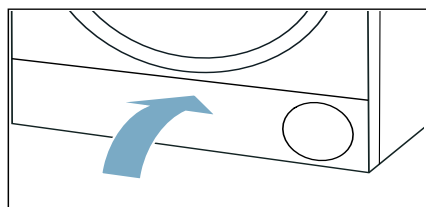

Čistili ste jedinicu na dnu uređaja.

Pažnja!
Materijalna šteta/oštećenje uređaja

Ako rukujete uređajem bez hvatača vlakana (npr. filter za skupljanje vlakana, skladište za vlakna, u zavisnosti od specifikacija uređaja) ili ako je hvatač vlakana nepotpun ili oštećen, to može dovesti do oštećenja uređaja. Nemojte uključivati uređaj bez hvatača vlakana ili sa oštećenim ili nepotpunim hvatačem vlakana.

Čišćenje senzora vlage

Uputstvo: Senzor vlage meri stepen vlažnosti veša. Nakon duže upotrebe mogu se nataložiti fini ostaci kreča i sredstava za pranje i negu. Te naslage moraju se redovno odstranjivati, jer se u protivnom mogu negativno odraziti na rezultat sušenja.

1. Otvorite vrata.

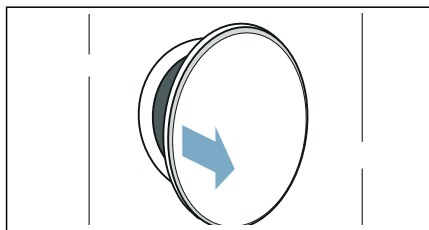

2. Senzor vlage očistite abrazivnim sunderom.

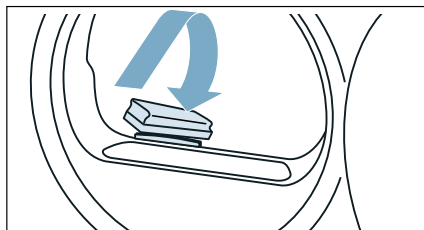

Pažnja!

Senzor vlage može da se ošteti.

Senzor vlage sastoji se od nerđajućeg čelika. Senzor nemojte da čistite abrazivnim sredstvom i čeličnom vunom.

Čišćenje sita u rezervoaru za kondenzovanu vodu

Uputstvo: Sito u rezervoaru za kondenzovanu vodu služi za čišćenje kondenzovane vode, koja se upotrebljava za automatsko čišćenje ovog uređaja.

1. Vodoravno izvucite rezervoar za kondenzovanu vodu.

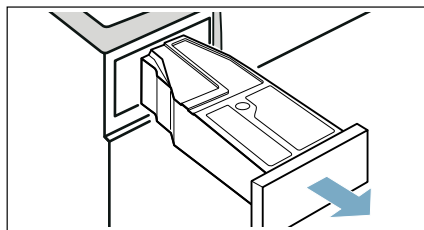

2. Ispustite kondenzovanu vodu.
3. Izvadite sito.

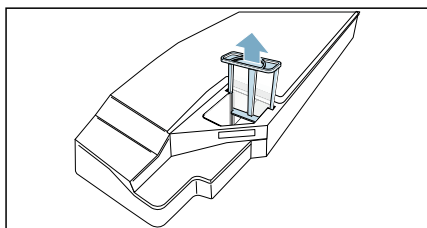

4. Operite sito toplom tekućom vodom ili u mašini za pranje posuđa.

Uputstvo: Za čišćenje jače nečistoće možete koristiti mekanu četku.

5. Postavite sito tako da osetno ulegne.

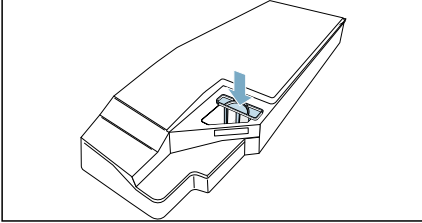

Pažnja!

Ukoliko nema sita, vlakna mogu da dospeju u uređaj i da ga oštete.

Uređaj puštajte u rad samo sa postavljenim sitom.

6. Postavite rezervoar za kondenzovanu vodu tako da osetno ulegne.

Održavanje uređaja

Uređaj nudi dodatne programe za čišćenje, koje možete da sprovedete radi održavanja uređaja:

- Pomoću jednostavnog održavanja uređaja uklanjate moguće blage naslage prljavštine u uređaju.
- Pomoću intenzivnog održavanja uređaja uklanjate moguće tvrdokorne naslage prljavštine u uređaju kao i mirise nastale nakon dužeg perioda mirovanja.

Pre nego što sprovedete održavanje uređaja, morate sve pripremiti.

Upozorenje

Opasnost od opekotina/materijalnih šteta i oštećenja uređaja!

U slučaju da se prospe ili isteče, ključala ili vrela voda može da dovede do teških opekotina kao i do materijalnih šteta i oštećenja uređaja. Nemojte koristiti ključalu vodu za ovaj uređaj, njegove komponente i dodatnu opremu. Izbegavajte da vam koža dođe u kontakt sa vrelom vodom ili vodenom parom.

Upozorenje

Opasnost od trovanja/materijalna šteta!

Kondenzovana voda nije za piće i može biti zatrovana otpacima od tkanina. Zatrovana kondenzovana voda može biti opasna po zdravlje i može dovesti do materijalne štete.

Nemojte piti niti ponovo upotrebljavati.

Priprema za održavanje uređaja

Priprema uređaja za održavanje

Uređaj mora da bude pripremljen **pre** jednostavnog ili intenzivnog održavanja.

Uređaj na sledeći način pripremite za održavanje:

1. Očistite jedinicu na dnu. → *Strana 47*
2. Otvorite vrata.
3. Izvadite veš.

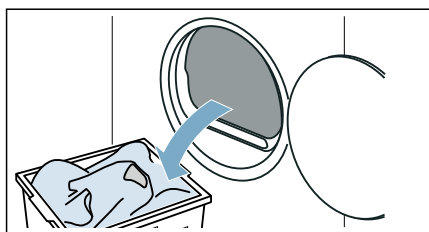

4. Zatvorite vrata.
5. Vodoravno izvucite rezervoar za kondenzovanu vodu i ispraznite ga.

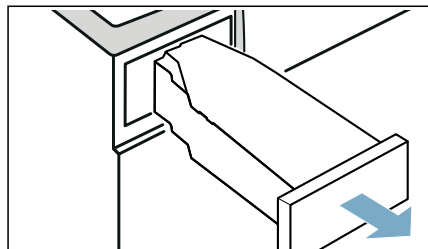

6. Pritisnite ① da biste uključili uređaj.

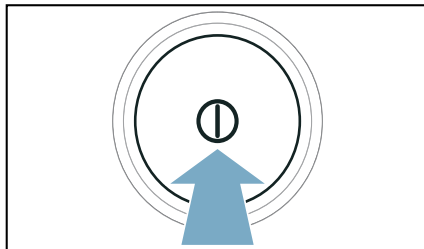

Uređaj se sada spreman za održavanje.

Priprema posude za kondenzat za održavanje uređaja

Ukoliko kondenzat iz uređaja odvodite preko odvodnog creva, posuda za kondenzat mora da se pripremi **pre** jednostavnog ili intenzivnog održavanja uređaja.

Posudu za kondenzat za održavanje uređaja pripremite na sledeći način:

1. Uklonite čep koji je postavljen u udubljenju posude za kondenzat.

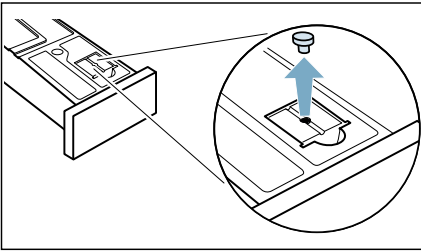

2. Rezervoar za kondenzovanu vodu okrenite za 180° na donju stranu i postavite čep.

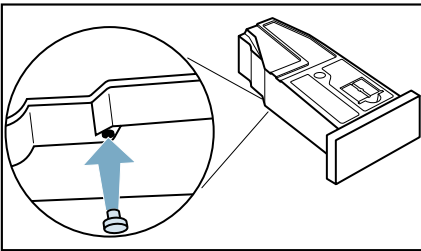

3. Očistite sito u rezervoaru za kondenzovanu vodu. → *Strana 50*
Rezervoar za kondenzat je sada spreman za održavanje uređaja.

Uputstvo: Ukoliko kondenzat iz uređaja odvodite preko odvodnog creva, ponovo poništite ove korake **nakon** jednostavnog ili intenzivnog održavanja uređaja.

Sprovođenje jednostavnog održavanja uređaja

Možete da sprovedete jednostavno održavanje uređaja, kako biste uklonili moguće blage naslage prljavštine u uređaju.

Uputstva

- Nakon određenog perioda korišćenja, uređaj automatski preporučuje jednostavno održavanje. Na displeju se zatim pojavljuje **E** pre početka programa na 5 sekundi kao i nakon završetka programa. Ova informacija se ponovo pojavljuje, sve dok se u potpunosti ne završi održavanje uređaja.
- Jednostavno održavanje uređaja traje otprilike 1 sat.

Izvršite održavanje uređaja na sledeći način:

1. Izvršite pripreme za održavanje uređaja. → *Strana 52*
2. Program podesite na poziciju 1.

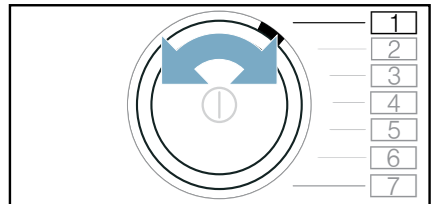

3. Držite pritisnut taster  Drying Aim * (Cilj sušenja) i istovremeno:
4. Program podesite na poziciju 4.

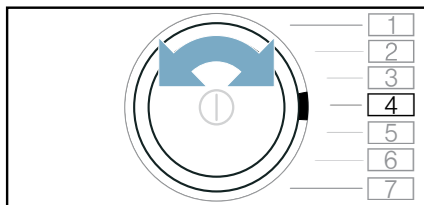

Na displeju se naizmenično pojavljuje **CP** i trajanje programa.

5. Sipajte približno 1 ½ litara tople vode iz slavine u posudu za kondenzaciju.

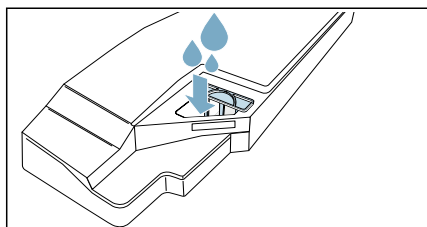

Uputstvo: Punu posudu za kondenzaciju uvek držite horizontalno, kako se tečnost ne bi prosula.

6. Rezervoar za kondenzovanu vodu ugurajte dok ne ulegne.

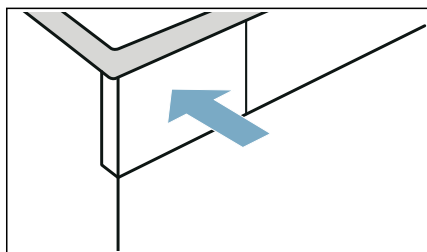

7. Pritisnite **Start/Reload**. Počinje održavanje uređaja i oglašava se signal.

Na displeju se na kraju održavanja uređaja pojavljuje **End** i oglašava se signal.

8. Vodoravno izvucite rezervoar za kondenzovanu vodu i ispraznite ga.

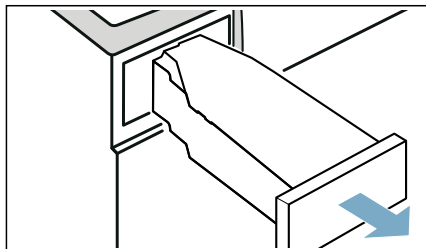

9. Rezervoar za kondenzovanu vodu ugurajte dok ne ulegne.

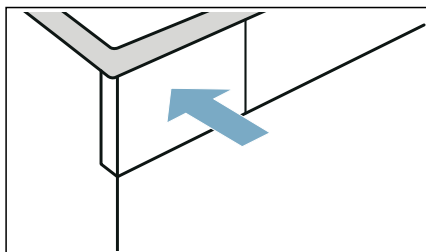

10. Pritisnite  da biste isključili uređaj.

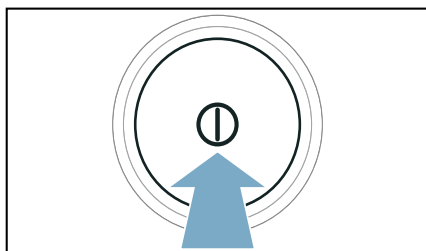

Izvršili ste održavanje uređaja.

Sprovođenje intenzivnog održavanja uređaja

Možete da sprovedete intenzivno održavanje uređaja kako biste uklonili moguće tvrdokorne naslage prljavštine u uređaju kao i mirise koji su nastali usled mirovanja od mesec dana ili više.

Uputstva

- Intenzivno održavanje uređaja traje oko 4 sata. Trajanje može da se produži ako ne izvršavate na vreme potrebne radnje tokom trajanja programa.
- Intenzivno održavanje uređaja ne bi trebalo da se prekida nakon pokretanja programa.
- Za intenzivno održavanje potrebno vam je originalno sredstvo za održavanje koje uvek možete da poručite preko korisničkog servisa preko komisionog broja: **00311829**. Podatke za kontakt u svim zemljama možete pronaći u priloženom spisku korisničkih servisa.

Upozorenje

Opasnost od povrede/materijalne štete/oštećenja uređaja!

Upotreba rezervnih delova i opreme drugih brendova je opasna i može da dovede do povrede, materijalne štete ili oštećenja uređaja.

Iz bezbednosnih razloga, koristite isključivo originalne rezervne delove i opremu.

Pažnja!

Materijalna šteta/oštećenje uređaja

Ukoliko sipate pogrešnu količinu deterdženta ili sredstva za čišćenje u uređaj, može doći materijalne štete ili oštećenja uređaja.

Koristite deterdžente/sredstva za negu/ sredstva za čišćenje i omekšivače u skladu sa uputstvima proizvođača.

Izvršite održavanje uređaja na sledeći način:

1. Izvršite pripreme za održavanje uređaja. → *Strana 52*
2. Program podesite na poziciju 1.

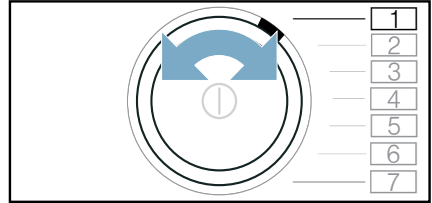

3. Držite pritisnut taster  **Drying Aim** * (Cilj sušenja) i istovremeno:
4. Program podesite na poziciju 4.

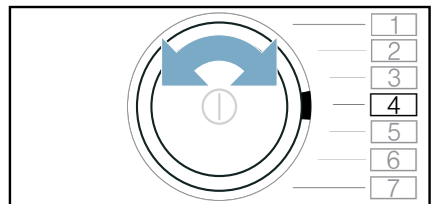

Na displeju se naizmenično pojavljuje **CP1** i trajanje programa.

5. Pritisnite **+**.
Na displeju se naizmenično pojavljuje **CP2** i trajanje programa.
6. Vodoravno izvucite rezervoar za kondenzovanu vodu i ispraznite ga.

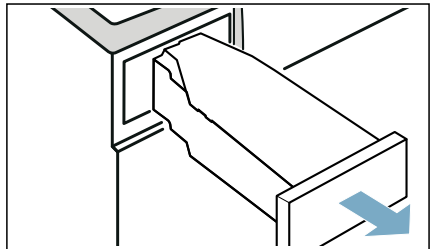

7. Sipajte bočicu originalnog proizvoda za negu aparata i približno 1 ½ litar tople vode iz slavine u posudu za kondenzaciju.

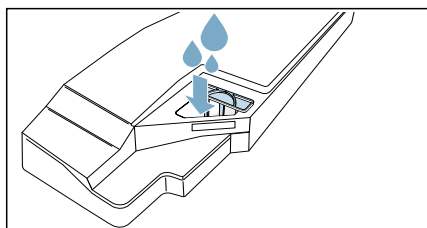

Uputstvo: Punu posudu za kondenzaciju uvek držite horizontalno, kako se tečnost ne bi prosula.

8. Rezervoar za kondenzovanu vodu ugurajte dok ne ulegne.

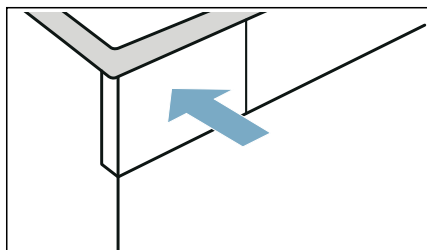

9. Pritisnite **Start/Reload**. Počinje održavanje uređaja i oglašava se signal.

Nakon otprilike 3 sata, uređaj pauzira održavanje i na displeju treperi preostalo vreme trajanja programa.

10. Vodoravno izvucite rezervoar za kondenzovanu vodu i ispraznite ga.

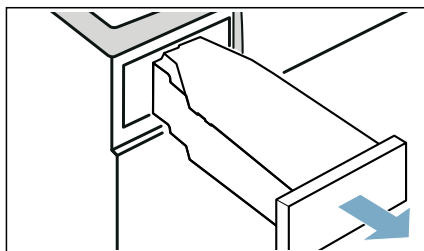

11. Sipajte približno 1 ½ litar tople vode iz slavine u posudu za kondenzaciju.

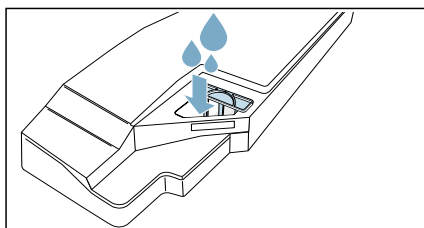

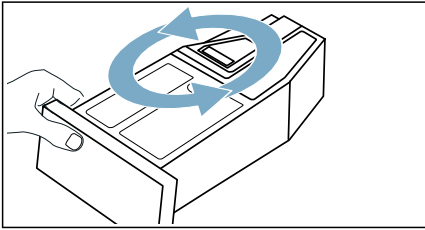

Uputstvo: Punu posudu za kondenzaciju uvek držite horizontalno, kako se tečnost ne bi prosula.

- 12.** Posudu za kondenzat pažljivo okrenite vodoravno i ispraznite ga, kako bi isprali ostatke originalnog sredstva za održavanje.

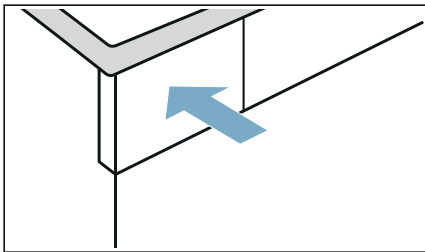

- 13.** Sipajte približno još 1 ½ litar tople vode iz slavine u posudu za kondenzaciju.
- 14.** Rezervoar za kondenzovanu vodu ugurajte dok ne ulegne.



- 15.** Pritisnite **Start/**  **Reload** . Održavanje uređaja se nastavlja. Na displeju se na kraju održavanja uređaja pojavljuje **End** i oglašava se signal.
- 16.** Ponovo ispraznite rezervoar za kondenzovanu vodu.
- 17.** Rezervoar za kondenzovanu vodu ugurajte dok ne ulegne.

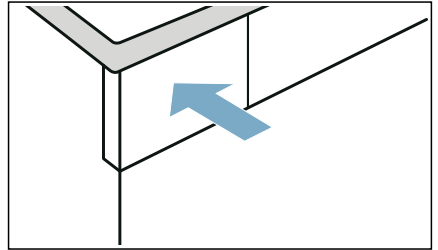



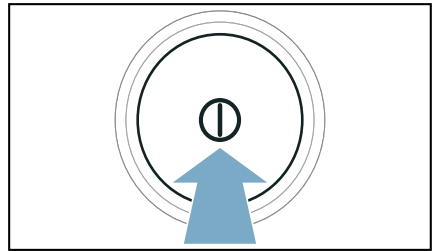



- 18.** Pritisnite  da biste isključili uređaj.



Izvršili ste održavanje uređaja.

Pomoć za uređaj

Smetnje	Uzrok/pomoć
Uređaj se ne pokreće	Proverite mrežni utikač i osigurače.
Uređaj ne reaguje na unos, a displej prikazuje:  R  IR	<ul style="list-style-type: none"> ■ Zaprljano ili vlažno sito za vlakna na niskim temperaturama okruženja može negativno da utiče na strujanje vazduha u uređaju. <ul style="list-style-type: none"> - Očistite jedinicu na dnu i temeljno osušite sito za vlakna. → <i>Strana 47</i> - Isključite i uključite uređaj. - Pritisnite Start/▷  Reload, kako biste ponovo startovali program.
Pojava gužvanja.	<ul style="list-style-type: none"> ■ Prekoračena je količina punjenja ili je izabran pogrešan program za datu vrstu tekstila. U tabeli programa možete pronaći sve neophodne informacije. → <i>Strana 22</i> ■ Direktno nakon sušenja, vep izvadite iz bubnja. Ukoliko odeća ostane u bubnju, može da nastane gužvanje.
Voda ističe.	<ul style="list-style-type: none"> ■ Uređaj je možda iskošen. Centrirajte uređaj. ■ Uverite se da je u jedinici na dnu: <ul style="list-style-type: none"> - poklopac razmenjivača toplote ispravno zabavljen. - zaptivka na poklopcu razmenjivača toplote nije zaprljana. → <i>Strana 47</i> ■ Ukoliko je opciono odvodno crevo ugrađeno, uverite se i da je ono ispravno priključeno. → <i>Strana 43</i>
Uređaj je u režimu pauze, ali se bubanj okreće.	Uređaj je prepoznao visoku temperaturu i pokrenuo funkciju CoolDown. Regulisanje temperature može trajati do 10 minuta. Funkciju CoolDown možete prekinuti u svakom trenutku otvaranjem vrata.
Program se ne pokreće	<p>Uverite se</p> <ul style="list-style-type: none"> ■ da su vrata zatvorena ■ da je Child Lock 3 sec.  (Zaključavanje za decu 3 sek.) deaktivirana ■ da je pritisnuto Start/▷  Reload <p>Uputstvo: Ako je podešeno odlaganje programa pomoću — Finished in  (Spremnost), program će se pokrenuti u kasnijem trenutku.</p>
Prikazano trajanje programa se menja tokom postupka sušenja.	Nema greške. Senzor vlage određuje preostalu vlažnost veša i prilagođava trajanje programa (osim kod vremenskih programa).

Veš se ne suši pravilno ili je još uvek suviše vlažan.

- Posle završetka programa, topao veš se čini vlažnijim nego što zapravo jeste. Raširite veš i ostavite ga da se ohladi.
- Prilagodite rezultat sušenja ili povećajte stepen sušenja. To produžava vreme sušenja, pri čemu temperatura ostaje ista.
- Izaberite vremenski program za dodatno sušenje još vlažnog veša.
- Izaberite vremenski program za manju količinu punjenja.
- Nemojte prekoračiti maksimalnu količinu punjenja za određeni program. → *Strana 22*
- Očistite senzor vlage u bubnju. Na senzoru može da se nataloži fini sloj kamenca ili ostataka sredstava za pranje i negu, te da ugrozi njegovu funkciju. → *Strana 50*
- Sušenje je prekinuto zbog nestanka struje, punog rezervoara za kondenzovanu vodu ili zbog prekoračenja maksimalnog vremena sušenja.

Uputstvo: Takođe, obratite pažnju na savete za veš. → *Strana 26*

Vreme sušenja predugo traje.

- Uređaj je možda zaprljan vlaknima. To prouzrokuje duže vreme sušenja.
 - Očistite jedinicu na dnu. → *Strana 47*
 - Potpuno sprovedite sušenje sa većom koji nije već sušen i količinom punjenja većom od 3 kg.

Uputstvo: Automatsko samočišćenje uređaja koristi kondenzovanu vodu iz veša. Ukoliko trajno sušite količine punjenja manje od 3 kg ili trajno koristite funkciju redukcije gužvanja, kondenzovana voda iz veša nije dovoljna za automatsko samočišćenje uređaja. Redovno sušite veš koji nije sušen sa količinom punjenja većom od 3 kg.

- Razmenjivač toplote je možda zaprljan vlaknima.
 - Sprovedite jednostavno održavanje uređaja. → *Strana 53*
- Vlažan filter za vlakna može da produži vreme sušenja i utiče na rezultat sušenja. Filter za vlakna temeljno osušite nakon ispiranja. → *Strana 47*
- Blokiran ili nepristupačan ulaz za vazduh na uređaju može da produži vreme sušenja. Oslobodite ulaz za vazduh.
- Ambijentalna temperatura niža od 15 °C i viša od 30 °C može da produži vreme sušenja i utiče na rezultat sušenja.
- Nedovoljna cirkulacija vazduha u prostoriji može da produži vreme sušenja. Dobro provetrite prostoriju.

Formiranje mirisa u uređaju.

Sprovedite intenzivno održavanje uređaja. → *Strana 55*

Vlaga u prostoriji raste.

Dovoljno provetravajte prostoriju.

Neobični šumovi tokom sušenja.

Tokom sušenja nastaju šumovi uslovljeni radnom pumpe i kompresora. Oni ne ukazuju na nepravilno funkcionisanje uređaja.

I pored sušenja, uređaj se čini hladnim.

Nema greške. Pomoću toplotne pumpe, uređaj efikasno suši i na niskim temperaturama.

Program sušenja se prekida.

Ukoliko se program sušenja prekine zbog nestanka struje, program ponovo pokrenite ili izvadite i raširite veš.

Veza sa kućnom mrežom se ne uspostavlja.	<ul style="list-style-type: none">■ Wi-Fi je isključen. Kako bi se uspostavila veza sa kućnom mrežom, uključite Wi-Fi.  mora da se pojavi na displeju.■ Wi-Fi je uključen, ali se ne uspostavlja veza sa kućnom mrežom. Proverite da li je kućna mreža dostupna ili ponovo izvršite povezivanje sa kućnom mrežom.
Home Connect ne funkcioniše.	<ul style="list-style-type: none">■ U slučaju problema sa Home Connect funkcijama, pomoć možete pronaći na www.home-connect.com.■ Da li Home Connect funkcije možete da koristite na vašem uređaju, zavisi od dostupnosti Home Connect usluga (npr. raspoloživosti aplikacije) u vašoj zemlji. Home Connect usluga nije dostupna u svim zemljama, a informacije o tome možete pronaći na www.home-connect.com.
Priključivanje rezervoara za vodu voda preliva.	Rezervoar za vodu je potpuno napunjen. Više nemojte da puniti rezervoar za vodu. Nije problem ako je već iscurilo malo vode. → "Punjenje rezervoara za vodu" na strani 41 Naslage mogu da začepi rezervoar za vodu. Skinite sito i očistite ga.
Trajanje programa sa parom je predugo.	Niska temperatura okoline produžava trajanje programa sa parom.
Ostatak vode u rezervoaru za kondenzovanu vodu, iako je odvodno crevo priključeno na uređaj.	Ukoliko je ugrađeno opciono crevo za odvod, zbog funkcije samočišćenja uređaja u rezervoaru za kondenzovanu vodu ostaje nešto vode.
* u zavisnosti od opremljenosti uređaja ili dostupne dodatne opreme	

Uputstvo: Ukoliko smetnju ne možete da otklonite sami isključivanjem i uključivanjem uređaja, obratite se servisnoj službi. → *Strana 64*



Transport uređaja

Upozorenje

Opasnost od povrede/materijalne štete/oštećenja uređaja!

Ukoliko uhvatite bilo koji od isturenih delova uređaja (na primer vrata uređaja) kako biste ga podigli ili pomerili, ovi delovi mogu da se odlome i izazovu povredu.

Nemojte hvatati nijedan od isturenih delova uređaja da pomerite uređaj.

Upozorenje

Rizik od povrede!

- Uređaj je veoma težak. Podizanje uređaja može dovesti do povrede. Nemojte sami podizati uređaj.
- Uređaj ima oštre ivice koje mogu da Vam iseku ruke. Ne hvatajte uređaj za oštre ivice. Nosite zaštitne rukavice da ga podignete.

Uređaj pripremite za transport na sledeći način:

1. Vodoravno izvucite rezervoar za kondenzovanu vodu i ispraznite ga.

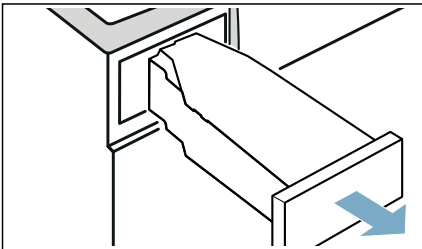

2. Rezervoar za kondenzovanu vodu ponovo ugurajte u uređaj, sve dok osetno ne ulegne.

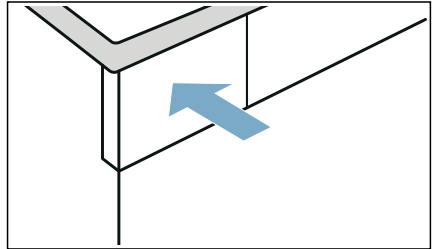

3. Uključite uređaj.
4. Podesite željeni program.
5. Pritisnite **Start/**  **Reload** .
6. Sačekajte 5 minuta. Kondenzovana voda se ispušćava.
7. Ponovo ispraznite rezervoar za kondenzovanu vodu.
8. Ukoliko je instalirano, odvodno crevo uklonite iz lavabo, sifona ili slivnika. → *Strana 43*

Pažnja!

Odvodno crevo na uređaju osigurati da ne isklizne. Nemojte savijati odvodno crevo.

9. Isključivanje uređaja.
10. Mrežni utikač uređaja odvojite sa strujne mreže. Uređaj je sada spreman za transport.

Pažnja!

Oštećenja predmeta i uređaja

Uprkos ispušćavanju, u uređaju se uvek nalaze ostaci vode. Preostala voda može da iscuri i da prouzrokuje materijalna oštećenja.

Iz tog razloga, uređaj transportujte u stojećem položaju.



Vrednosti potrošnje

Tabela vrednosti potrošnje

Program	Broj obrtaja kojim je veš centrifugiran (u obr./min)	Trajanje** (u min)		Potrošnja energije** (u kWh)	
Cottons (Pamuk)		9 kg	4,5 kg	9 kg	4,5 kg
Suvo za orman *	1400	192	119	1,37	0,77
	1000	215	132	1,61	0,90
	800	238	145	1,85	1,03
Suvo za peglanje *	1400	143	86	0,97	0,54
	1000	166	99	1,21	0,67
	800	189	112	1,45	0,80
Easy-Care (Lako održavanje)		3,5 kg		3,5 kg	
Suvo za orman *	800	77		0,44	
	600	87		0,53	

* Podešavanje programa prema važećem standardu EN61121 sa upotrebom eksternog odvodnog creva.

** Vrednosti mogu da odstupaju u odnosu na navedene vrednosti u zavisnosti od vrste tkanine, sastava veša koji treba da se suši, preostale vlažnosti tkanine, podešenog stepena sušenja, količine punjenja, uslova u okruženju, kao i korišćenja dodatnih funkcija.

Najefikasniji program za pamučne tkanine

Sledeći "Standardni program za pamuk" (obeležen simbolom) namenjen je za sušenje normalno mokrog pamučnog veša i najefikasniji je u pogledu kombinovane potrošnje energije za sušenje mokrog veša.

Standardni programi za pamuk prema aktuelnoj EU odredbi 932/2012			
Program + rezultat sušenja	Punjenje (u kg)	Potrošnja energije (u kWh)	Trajanje programa (u min)
Pamuk + Suvo za ormar	9/4,5	1,61/0,90	215/132

Podešavanje programa za provere i etiketiranje energije u skladu sa regulativom 2010/30/EU.



Tehnički podaci

Dimenzije:

850 x 600 x 640 mm

(visina x širina x dubina)

Težina:

56 kg (u zavisnosti od modela)

Mrežni priključak:

Mrežni napon 220 - 240 V, 50Hz

Nominalna struja 10 A

Nominalna snaga 600 W

Maksimalna količina za punjenje:

9 kg

Potrošnja struje kada je uređaj

isključen:

0,10 W

Prijem snage kada uređaj nije

isključen:

0,10 W

Osvetljenje unutrašnjosti bubnja*

Temperatura okruženja**

5 - 35°C

Primljena snaga u umreženom (Wi-Fi) režimu spremnosti za rad / trajanje:

1,2 W / 20 min



Odlaganje na otpad



Ambalažu i uređaj odložite na otpad na ekološki prihvatljiv način.

Ovaj uređaj je obeležen u skladu sa evropskom direktivom 2012/19/EU koja se odnosi na stare električne i elektronske uređaje (waste electrical and electronic equipment – WEEE).

Direktiva daje okvir za povraćaj i reciklažu starih uređaja koji važi širom EU.

Pažnja!

Opasnost od požara/opasnost od trovanja/oštećenja imovine i opreme

Uređaj sadrži rashladno sredstvo koje nije štetan po životnu sredinu, ali je zapaljivo R290. Nepravilno odlaganje može da dovede do požara i trovanja. Pravilno odložite uređaj i pazite da ne oštetite cevi rashladnog kola.

* u zavisnosti od opremljenosti uređaja

** Na temperaturi okruženja ispod 10 °C, funkcija **Remote Start** (Daljinski start) kao i maksimalno trajanje od 24 sata za funkciju **Finished in** (Spremnost u) mogu biti ograničeni.



Korisnički servis

Ukoliko smetnju ne možete da otklonite sami isključivanjem i uključivanjem uređaja, obratite se korisničkom servisu. → Priložena je lista korisničkih servisa ili su oni navedeni na omotu

Mi ćemo uvek naći odgovarajuće rešenje, i da bismo izbegli nepotrebne posete tehničara.

Korisničkom servisu navedite broj proizvoda (E-br.) i fabrički broj (FD) uređaja.

E-Nr. _____	FD _____
-------------	----------

E br. Broj proizvoda
FD Fabrički broj

*U zavisnosti od modela, ove podatke možete pronaći:

na unutrašnjoj strani vrata*/na otvorenoj servisnoj klapni* i na poledini uređaja.

Oslonite se na stručnost proizvođača.

Obratite nam se. Tako ćete biti sigurni da će popravku izvršiti obučeni servisni tehničari sa originalnim rezervnim delovima.





Hvala na kupovini Bosch kućnog aparata!

Registrujte vaš novi aparat odmah na stranici MyBosch i direktno ostvarite sledeće pogodnosti:

- **Stručni saveti i trikovi za vaš aparat**
- **Mogućnosti produženja garancije**
- **Popusti za pribor i rezervne delove**
- **Digitalni priručnik i svi podaci o aparatu na dohvata ruke**
- **Jednostavan pristup Bosch servisu kućnih aparata**

Besplatna i jednostavna registracija – takođe na mobilnim telefonima:

www.bosch-home.com/welcome



Potrebna vam je pomoć? Ovde ćete je pronaći.

Stručni savet za vaše Bosch kućne aparate, pomoć u rešavanju problema ili popravka od strane Bosch stručnjaka.

Saznajte sve informacije o raznim načinima na koje Bosch može da vam pruži podršku:

www.bosch-home.com/service

Kontakt podaci svih zemalja su navedeni u priloženom servisnom imeniku.

Robert Bosch Hausgeräte GmbH

Carl-Wery-Straße 34

81739 München, GERMANY

www.bosch-home.com



9001464955 (9907)

sr