



**BOSCH**

Registrujte  
odmah  
vaš novi aparat  
na MyBosch stranici i  
ostvarite besplatne  
pogodnosti:  
[bosch-home.com/  
welcome](http://bosch-home.com/welcome)



# Mašina za sušenje veša

**WTR85T00BY**

**sr** Uputstvo za upotrebu i postavljanje

## Vaša nova mašina za sušenje veša

Odlučili ste se za mašinu za sušenje veša marke Bosch.

Molimo vas da izdvojite nekoliko minuta vremena za čitanje i da upoznate prednosti svoje mašine za sušenje veša.

Da bi se udovoljilo visokim zahtevima za kvalitet marke Bosch, svaka mašina za sušenje veša koja napušta našu fabriku pažljivo je ispitana u pogledu funkcionisanja i besprekornog stanja.

Ostale informacije u vezi sa našim proizvodima, priborom, rezervnim delovima i servisom naći ćete na našoj internet stranici [www.bosch-home.com](http://www.bosch-home.com) ili se obratite našim centrima za pružanje servisnih usluga.

Ako uputstvo za upotrebu i postavljanje opisuje različite modele, na odgovarajućim mestima se ukazuje na razlike.



Mašinu za sušenje veša pustite u rad tek nakon čitanja ovog uputstva za upotrebu i postavljanje!

## Pravila prikaza

### Upozorenje!

Ova kombinacija od simbola i signalnih reči ukazuje na moguću opasnu situaciju. Ne obraćanje pažnje na nju može da dovede do smrti ili povreda.

### Pažnja!

Ova signalna reč ukazuje na moguću opasnu situaciju. Neobraćanje pažnje na nju može da dovede do materijalne štete i/ili ugrožavanja životne sredine.

### Napomena / savet

Napomene za optimalno korišćenje uređaja / korisnih informacija.

### 1. 2. 3. / a) b) c)

Radnii koraci se predstavljaju ciframa ili slovima.

■ / -

Nabranjanja se predstavljaju kvadratićem ili povlakama.

# Pregled sadržaja

 <b>Namena</b> .....	4	Završetak programa .....	26
 <b>Bezbednosna uputstva</b> .....	4	Vađenje veša i isključivanje uređaja .....	26
Deca/odrasli/ljubimci .....	4	Pražnjenje rezervoara za kondenzovanu vodu .....	27
Instaliranje .....	5	Uklanjanje vlakana .....	27
Rukovanje .....	7	 <b>Podešavanja uređaja</b> .....	29
Čišćenje/održavanje .....	10	Zaštita za decu .....	29
 <b>Napomene za štednju</b> .....	11	Signal napomene .....	29
 <b>Postavljanje i priključivanje uređaja</b> .....	12	Prilagođavanje podešavanja uređaja .....	29
Obim isporuke .....	12	 <b>Odvođenje kondenzovane vode</b> .....	31
Postavljanje uređaja .....	12	 <b>Čišćenje i održavanje</b> .....	33
Priključivanje uređaja .....	14	Čišćenje aparata .....	33
Pre prve upotrebe .....	15	Čišćenje senzora vlage .....	34
Opcioni pribor .....	15	Čišćenje jedinice na dnu .....	34
 <b>Kratko uputstvo</b> .....	16	 <b>Pomoć za uređaj</b> .....	38
 <b>Upoznavanje uređaja</b> .....	17	 <b>Transport uređaja</b> .....	40
Pregled uređaja .....	17	 <b>Vrednosti potrošnje</b> .....	41
Dijafragma .....	18	Tabela vrednosti potrošnje .....	41
 <b>Displej</b> .....	18	Najefikasniji program za pamučne tkanine .....	41
 <b>Pregled programa</b> .....	20	 <b>Tehnički podaci</b> .....	42
 <b>Podešavanja programa</b> .....	22	 <b>Odlaganje na otpad</b> .....	42
 <b>Veš</b> .....	23	 <b>Korisnički servis</b> .....	43
Pripremanje veša .....	23		
Sortiranje veša .....	23		
 <b>Rukovanje uređajem</b> .....	24		
Ubacivanje veša i uključivanje uređaja .....	24		
Podešavanje programa .....	25		
Startovanje programa .....	25		
Tok programa .....	25		
Promena programa ili naknandno ubacivanje veša .....	25		
Prekidanje programa .....	26		



## Namena

- Uređaj je namenjen samo za kućnu upotrebu.
- Ne instalirajte i ne uključujte ovaj uređaj bilo gde gde može biti izložen mrazu i/ili spoljašnjim uticajima. Postoji opasnost da se uređaj ošteti ukoliko se preostala voda zamrzne u njemu. Ukoliko se creva zamrznu, mogu da naprsnu/puknu.
- Ovaj uređaj se mora koristiti samo za sušenje i osvežavanje veša, koji je prethodno opran vodom i pogodan za mašinsko sušenje (pogledajte etiketu na odeći). Korišćenje uređaja u bilo koje druge svrhe je van predviđene namene uređaja i zabranjeno je.
- Ovaj uređaj je namenjen za upotrebu na visini od najviše 4.000 metara iznad nivoa mora.

### Pre nego što uključite uređaj:

Proverite da li ima vidljivih oštećenja uređaja. Ne uključujte uređaj ukoliko je oštećen. Ukoliko imate bilo kakvih problema, kontaktirajte svog prodavca ili naš korisnički servis.

Pročitajte i pratite uputstva za rukovanje i instalaciju i sve druge informacije priložene uz ovaj uređaj.

Sačuvajte dokumenta za sledeću upotrebu ili za sledeće vlasnike.



## Bezbednosna uputstva

Sledeća bezbednosna uputstva i upozorenja su tu da vas zaštite od povreda i da spreče izazivanje materijalne štete u vašem okruženju.

Važno je da preduzmete neophodne mere zaštite i da nastavite brižljivo da postupate prilikom instaliranja, održavanja, čišćenja i rukovanja uređajem.

### Deca/odrasli/ljubimci



#### Upozorenje

#### Opasnost od smrtnog ishoda!

Deca ili odrasli koji nisu u mogućnosti da procene opasnost od rukovanja ovim uređajem mogu da se povrede ili da se nađu u situaciji opasnoj po život. Zbog toga obratite pažnju na:

- Ovaj uređaj mogu koristiti deca starija od 8 godina, kao i osobe sa smanjenim fizičkim, čulnim ili mentalnim sposobnostima ili osobe sa manjkom iskustva ili znanja sve dok imaju nadzor ili su primili uputstva kako da bezbedno rukuju uređajem i razumeli koje su potencijalne opasnosti od rukovanja ovim uređajem.
- Deca se ne smeju igrati ovim uređajem.

- Ne dozvolite da deca čiste ili održavaju ovaj uređaj bez nadzora.
- Vodite računa o tome da deca mlađa od 3 godine i ljubimci ne prilaze uređaju.
- Ne ostavljajte uređaj bez nadzora kada su deca ili odrasli koji nisu u mogućnosti da procene opasnost u blizini.

### **Upozorenje**

#### **Opasnost od smrtnog ishoda!**

Deca se mogu zaključati unutar uređaja i tako se naći u situaciji opasnoj po život.

- Ne postavljajte uređaj iza vrata, jer to može smetati vratima uređaja ili ih sprečiti da se potpuno otvore.
- Kada uređaj dostigne kraj svog radnog veka, izvucite utikač za napajanje iz utičnice **pre nego što** uklonite kabl za napajanje, a zatim onesposobite bravu na vratima uređaja.

### **Upozorenje**

#### **Opasnost od gušenja!**

Deca mogu da se umotaju u pakovanje/plastični omot ili delove za pakovanje ako im se dozvoli da se njima igraju ili mogu da ih navuku preko glave i uguše se. Držite pakovanje, plastični omot i delove za pakovanje dalje od dece.

### **Upozorenje**

#### **Rizik od trovanja!**

Deterdženti i proizvodi za negu mogu dovesti do trovanja ukoliko se konzumiraju. Ako ga slučajno progutate, potražite savet lekara. Držite deterdžente i proizvode za negu van domašaja dece.

### **Upozorenje**

#### **Iritacija očiju/kože!**

Kontakt sa deterdžentima ili proizvodima za negu može da izazove iritaciju očiju/kože. Dobro isperite oči/kožu ukoliko dođu u kontakt sa deterdžentom ili sredstvima za negu. Držite deterdžente i proizvode za negu van domašaja dece.

## **Instaliranje**

### **Upozorenje**

#### **Opasnost od strujnog udara/ požara/materijalne štete/ oštećenja uređaja!**

Ukoliko uređaj nije propisno instaliran, to može da dovede do opasne situacije. Proverite sledeće:

- Mrežni napon na električnoj utičnici mora da se poklapa sa nazivnim naponom na specifikaciji uređaja (identifikaciona pločica). Povezano opterećenje i potrebna zaštita osigurača su naznačeni na pločici.

- Aparat ne sme da se napaja preko spoljašnjeg uređaja koji služi kao prekidač, poput tajmera, ili da bude povezan sa kolom koje elektrodistribucija redovno uključuje i isključuje.
- Utikač za napajanje i utičnica sa zaštitnim kontaktom moraju da se poklapaju i sistem za uzemljenje mora da bude pravilno instaliran.
- Instalacija mora da ima odgovarajući poprečni presek.
- Utikač za napajanje mora da bude dostupan u svakom trenutku. Ukoliko to nije moguće, kako bi se ispoštovali odgovarajući bezbednosni propisi, mora da se ugradi prekidač (prekidač za sve polove) u trajnu instalaciju u skladu sa propisima za električnu instalaciju.
- Ukoliko koristite prekidač za diferencijalnu struju, koristite isključivo onaj koji ima sledeću oznaku: . Ova oznaka je jedini način da budete sigurni da ispunjava sve važeće propise.

**⚠ Upozorenje**  
**Opasnost od strujnog udara/  
požara/materijalne štete/  
oštećenja uređaja!**

Ukoliko je kabl za napajanje uređaja promenjen ili oštećen, to može dovesti do strujnog udara, kratkog spoja ili požara usled pregrevavanja. Kabl za napajanje se ne sme kriviti, lomiti ili menjati i ne sme doći u kontakt sa izvorima toplote.

**⚠ Upozorenje**  
**Opasnost od požara/  
materijalne štete/oštećenja  
uređaja!**

Upotreba produžnih kablova ili razdelnika za napajanje može da dovede do požara usled pregrevanja ili kratkog spoja. Povežite uređaj direktno na uzemljenu utičnicu koja je pravilno instalirana. Nemojte koristiti produžne kablove, razdelnike za napajanje ili višenamenske spojnice.

**⚠ Upozorenje**  
**Opasnost od povrede/  
materijalne štete/oštećenja  
uređaja!**

- Uređaj može da vibrira ili da se pomera tokom rada, što potencijalno može da dovede do povrede ili materijalne štete. Postavite uređaj na čistu, ravnu, čvrstu površinu i, pomoću libele, poravnajte i pričvrstite šrafovim.

- Nepravilno postavljanje (slaganje) ovog uređaja na mašinu za veš može dovesti do povrede, materijalne štete i/ili oštećenja uređaja. Ukoliko se ovaj uređaj postavlja na mašinu za veš, mašina za veš mora biti najmanje iste dubine i širine kao i uređaj, i mora biti čvrsto postavljena pomoću odgovarajućeg seta za priključak, ukoliko je dostupan. → *Strana 15* Uređaj MORA biti obezbeđen ovim setom za priključak. Slaganje uređaja na bilo koji drugi način je zabranjeno.
- Ukoliko uhvatite bilo koji od isturenih delova uređaja (na primer vrata uređaja) kako biste ga podigli ili pomerili, ovi delovi mogu da se odlome i izazovu povredu. Nemojte hvatati nijedan od isturenih delova uređaja da pomerite uređaj.

### **Upozorenje** **Rizik od povrede!**

- Uređaj je veoma težak. Podizanje uređaja može dovesti do povrede. Nemojte sami podizati uređaj.
- Uređaj ima oštre ivice koje mogu da Vam iseku ruke. Ne hvatajte uređaj za oštre ivice. Nosite zaštitne rukavice da ga podignete.

- Ukoliko creva i kablovi za napajanje nisu pravilno postavljeni, mogu da stvore opasnost od saplitanja, što može da rezultira povredom. Postavite creva i kablove tako da ne dovedu do opasnosti od saplitanja.

## Rukovanje

### **Upozorenje** **Opasnost od eksplozije/ požara!**

Veš koji je bio u kontaktu sa rastvorima, uljem, voskom, sredstvom za ukljanjanje voska, farbom, sredstvom za uklanjanje masnoće ili fleka može se zapaliti prilikom sušenja u mašini, ili čak dovesti do eksplozije uređaja. Zbog toga obratite pažnju na:

- Veš dobro operite toplom vodom i deterdžentom pre sušenja u mašini.
- Nemojte stavljati veš na sušenje u ovom uređaju ukoliko prethodno nije opran.
- Nemojte koristiti uređaj ukoliko su industrijske hemikalije korišćene za čišćenje veša.

**⚠ Upozorenje**  
**Opasnost od eksplozije/  
požara!**

- Ukoliko se preostali materijal zadrži u filteru za skupljanje vlakana, može da se zapali kada je sušenje u toku, ili čak dovesti do toga da se uređaj zapali ili eksplodira. Redovno čistite filter za skupljanje vlakana.
- Određeni predmeti mogu da se zapale u toku sušenja, ili da izazovu da se uređaj zapali ili eksplodira. Izvadite sve upaljače i šibice iz džepova odeće.
- Ukoliko ima ugljene prašine ili brašna oko uređaja, može doći do eksplozije. Uverite se da je prostor oko uređaja čist prilikom rada.

**⚠ Upozorenje**  
**Opasnost od požara/  
materijalne štete/oštećenja  
uređaja!**

Uređaj sadrži R290, sredstvo za rashlađivanje koje ne šteti okolini ali je zapaljivo. Otvoreni plamen i zapaljiva sredstva držite dalje od uređaja.



**⚠ Upozorenje**  
**Opasnost od požara/  
materijalne štete/oštećenja  
uređaja!**

Ukoliko se program prekine pre završetka procesa sušenja, veš se neće dovoljno ohladiti i može se zapaliti, ili može doći do materijalne štete ili oštećenja uređaja.

- Tokom poslednjeg dela procesa sušenja, veš u bubnju mašine se ne greje (proces hlađenja). Ovo obezbeđuje da veš bude na temperaturi na kojoj neće biti oštećen.
- Ne isključujte uređaj pre završetka procesa sušenja osim ukoliko odmah uklonite sav veš iz bubnja i raširite ga (da se ohladi).

**⚠ Upozorenje**  
**Opasnost od trovanja/  
materijalna šteta!**

Kondenzovana voda nije za piće i može biti zatrovana otpacima od tkanina. Zatrovana kondenzovana voda može biti opasna po zdravlje i može dovesti do materijalne štete. Nemojte piti niti ponovo upotrebljavati.



**⚠ Upozorenje****Rizik od trovanja!**

Sredstva za čišćenje koja sadrže rastvore, na primer rastvor za čišćenje, mogu da otpuštaju otrovnu paru. Nemojte koristiti sredstva za čišćenje koja sadrže rastvore.

**⚠ Upozorenje****Rizik od povrede!**

- Ukoliko se naslonite/sednete na vrata uređaja kada su otvorena, uređaj može da se prevrne, što može da dovede do povrede. Nemojte se naslanjati na vrata uređaja kada su otvorena.
- Ukoliko se popnete na uređaj, radna ploča može da se polomi, što može da dovede do povrede. Ne penjite se na uređaj.
- Ukoliko ubacite ruku u bubanj dok se još uvek okreće, rizikujete da povredite ruke. Sačekajte da bubanj prestane da se okreće.

**Pažnja!****Materijalna šteta/oštećenje uređaja**

- Ukoliko količina veša u uređaju prelazi maksimalni kapacitet unosa, neće moći da radi kako treba, ili može doći do materijalne štete ili oštećenja uređaja. Nemojte prelaziti maksimalni kapacitet unosa suvog veša. Uverite se da postupate u skladu sa maksimalnim kapacitetom unosa navedenim za svaki program. → *Strana 20*
- Ako rukujete uređajem bez hvatača vlakana (npr. filter za skupljanje vlakana, skladište za vlakna, u zavisnosti od specifikacija uređaja) ili ako je hvatač vlakana nepotpun ili oštećen, to može dovesti do oštećenja uređaja. Nemojte uključivati uređaj bez hvatača vlakana ili sa oštećenim ili nepotpunim hvatačem vlakana.
- Laki objekti kao što je kosa ili otpaci od tkanine mogu biti usisani u otvor za vazduh tokom rada uređaja. Držite ih dalje od uređaja.
- Pena ili plastika mogu da se deformišu ili istope prilikom sušenja u uređaju. Nemojte sušiti veš koji sadrži penu ili plastiku u ovo, uređaju.

- Ukoliko sipate pogrešnu količinu deterdženta ili sredstva za čišćenje u uređaj, može doći materijalne štete ili oštećenja uređaja. Koristite deterdžente/sredstva za negu/sredstva za čišćenje i omekšivače u skladu sa uputstvima proizvođača.
- Ukoliko se uređaj pregreje, neće moći da radi kako treba, ili može doći do materijalne štete ili oštećenja uređaja. Uverite se da otvor za vazduh na uređaju nikad ne bude zapušen za vreme rada uređaja, kao i da područje oko uređaja ima adekvatnu ventilaciju.
- Prilikom isključivanja utikača za napajanje iz utičnice, uvek držite sam utikač a nikada kabl za napajanje, jer u suprotnom može doći do oštećenja kabla za napajanje.
- Ne vršite nikakve tehničke izmene na uređaju ili dodatnoj opremi.
- Popravke i bilo kakve druge radove na uređaju mora izvršiti naša korisnički servis ili električar. Isto se odnosi i na zamenu kabla za napajanje (kada je to potrebno).
- Rezervni kabl za napajanje može da se poruči u našem korisničkom servisu.

## Čišćenje/održavanje

### **Upozorenje**

#### **Opasnost od smrtnog ishoda!**

Uređaj se napaja strujom. Postoji opasnost strujnog udara ukoliko dođete u kontakt sa aktivnim komponentama. Zbog toga obratite pažnju na:

- Isključite uređaj. Isključite uređaj sa napajanja (izvucite kabl).
- Nikada ne držite utikač za napajanje vlažnim rukama.

### **Upozorenje** **Rizik od trovanja!**

Sredstva za čišćenje koja sadrže rastvore, na primer rastvor za čišćenje, mogu da otpuštaju otrovnu paru. Nemojte koristiti sredstva za čišćenje koja sadrže rastvore.

### **Upozorenje** **Opasnost od strujnog udara/ materijalne štete/oštećenja uređaja!**

Ukoliko vlaga prodre u uređaj, to može da dovede do kratkog spoja uređaja. Nemojte koristiti pranje pod pritiskom, čišćenje na paru, crevo ili pištolj za prskanje da očistite svoj uređaj.

**⚠ Upozorenje****Opasnost od povrede/  
materijalne štete/oštećenja  
uređaja!**

Upotreba rezervnih delova i opreme drugih brendova je opasna i može da dovede do povrede, materijalne štete ili oštećenja uređaja.

Iz bezbednosnih razloga, koristite isključivo originalne rezervne delove i opremu.

**Pažnja!****Materijalna šteta/oštećenje  
uređaja**



Sredstva za čišćenje i sredstva za prethodno tretiranje veša (na primer sredstva za uklanjanje fleka, sprejevi za pretpranje, i tako dalje) mogu da izazovu oštećenje ukoliko dođu u kontakt sa površinom uređaja. Zbog toga obratite pažnju na:

- Ne dozvolite da ova sredstva dođu u kontakt sa površinom uređaja.
- Uređaj čistite samo vodom i mekom, vlažnom krpom.
- Odmah uklonite ostatke deterdženta, spreja i sve druge ostatke.

**Napomene za štednju**

- Pre sušenja centrifugirajte veš. Suvliji veš skraćuje trajanje programa i smanjuje potrošnju energije.
- Uređaj puniti maksimalnim količinama za punjenje za dati program.

**Uputstvo:** Prekoračenje maksimalne količine punjenja produžava trajanje programa i povećava potrošnju energije.

- Uređaj koristite u dobro provetrenoj prostoriji i držite otvoren ulaz za vazduh na uređaju kako bi bila moguća razmena vazduha.
- Redovno uklanjajte vlakna iz uređaja. Uređaj, u kome ima zaostalih vlakana, produžava vreme sušenja i povećava potrošnju energije.
- Ukoliko pre pokretanja ili nakon završetka programa tokom dužeg vremena ne koristite uređaj, uređaj se automatski prebacuje na režim uštede energije. Displej i pokazne lampice se gase posle nekoliko minuta i **Start/Reload**   treperi. Režim uštede energije možete da okončate, tako što ponovo koristite uređaj, npr. otvorite ili zatvorite vrata.

## Postavljanje i priključivanje uređaja

### Obim isporuke

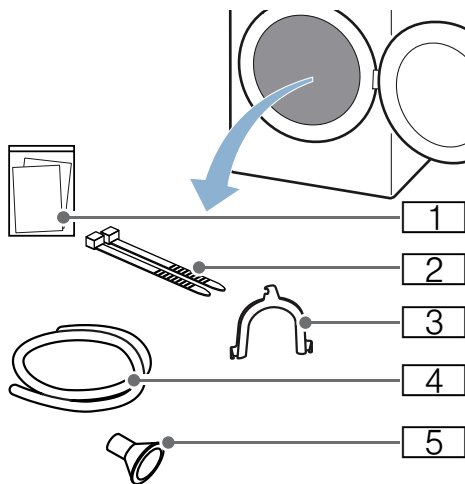

- 1 Prateći dokumenti (npr. uputstvo za upotrebu i postavljanje)
- 2 Materijal za pričvršćivanje
- 3 Koleno za fiksiranje odvodnog creva
- 4 Odvodno crevo
- 5 Adapter priključka

1. Ambalažu i zaštitne folije kompletno uklonite sa uređaja.
2. Otvorite vrata.
3. Kompletan dodatni pribor izvadite iz bubnja.

Sada možete da postavite i priključite uređaj.

### **Pažnja!**

#### **Oštećenja predmeta i uređaja**

Predmeti, koji su zaostali u bubnju i koji nisu predviđeni za rad uređaja, mogu da dovedu do materijalnih oštećenja i oštećenja na uređaju.

Te predmete kao i kompletni dodatni pribor uklonite iz bubnja.

## Postavljanje uređaja

### **Upozorenje**

#### **Opasnost od smrtnog ishoda!**

Deca se mogu zaključati unutar uređaja i tako se naći u situaciji opasnoj po život.

- Ne postavljajte uređaj iza vrata, jer to može smetati vratima uređaja ili ih sprečiti da se potpuno otvore.
- Kada uređaj dostigne kraj svog radnog veka, izvučite utikač za napajanje iz utičnice **pre nego što** uklonite kabl za napajanje, a zatim onesposobite bravu na vratima uređaja.

### **Upozorenje**

#### **Opasnost od eksplozije/požara!**

Ukoliko ima ugljene prašine ili brašna oko uređaja, može doći do eksplozije. Uverite se da je prostor oko uređaja čist prilikom rada.

### **Upozorenje**

#### **Opasnost od požara/materijalne štete/oštećenja uređaja!**

Uređaj sadrži R290, sredstvo za rashlađivanje koje ne šteti okolini ali je zapaljivo.

Otvoreni plamen i zapaljiva sredstva držite dalje od uređaja.



### **Upozorenje**

#### **Opasnost od povrede/materijalne štete/oštećenja uređaja!**

- Uređaj može da vibrira ili da se pomera tokom rada, što potencijalno može da dovede do povrede ili materijalne štete. Postavite uređaj na čistu, ravnu, čvrstu površinu i, pomoću libele, poravnajte i pričvrstite šrafovim.

- Nepravilno postavljanje (slaganje) ovog uređaja na mašinu za veš može dovesti do povrede, materijalne štete i/ili oštećenja uređaja. Ukoliko se ovaj uređaj postavlja na mašinu za veš, mašina za veš mora biti najmanje iste dubine i širine kao i uređaj, i mora biti čvrsto postavljena pomoću odgovarajućeg seta za priključak, ukoliko je dostupan.  
→ *Strana 15*  
Uređaj MORA biti obezbeđen ovim setom za priključak. Slaganje uređaja na bilo koji drugi način je zabranjeno.
- Ukoliko uhvatite bilo koji od isturenih delova uređaja (na primer vrata uređaja) kako biste ga podigli ili pomerili, ovi delovi mogu da se odlome i izazovu povredu. Nemojte hvatati nijedan od isturenih delova uređaja da pomerite uređaj.

### **⚠ Upozorenje**

#### **Rizik od povrede!**

- Uređaj je veoma težak. Podizanje uređaja može dovesti do povrede. Nemojte sami podizati uređaj.
- Uređaj ima oštre ivice koje mogu da Vam iseku ruke. Ne hvatajte uređaj za oštre ivice. Nosite zaštitne rukavice da ga podignete.

### **Pažnja!**

#### **Materijalna šteta/oštećenje uređaja**

Ukoliko se uređaj pregreje, neće moći da radi kako treba, ili može doći do materijalne štete ili oštećenja uređaja. Uverite se da otvor za vazduh na uređaju nikad ne bude zapušten za vreme rada uređaja, kao i da područje oko uređaja ima adekvatnu ventilaciju.

### **Pažnja!**

#### **Oštećenja predmeta i uređaja**

Pre napuštanja fabrike izvršen je test ispravnosti i zbog toga se u uređaju može nalaziti preostala voda. Ova preostala voda može da iscuri kada se uređaj nagde više od 40°.

#### **Uređaj postavite na sledeći način:**

1. Uređaj postavite na čistu, ravnu i čvrstu površinu.
2. Pomoću libele proverite da li je centriran uređaj.

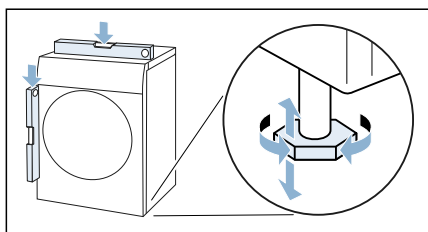

3. Ukoliko je potrebno, ponovo centrirajte uređaj okretanjem nožica na uređaju. Sada možete da priključite uređaj.

#### **Uputstva**

- Sve nožice uređaja moraju čvrsto stajati na podu.
- Kod pogrešno centriranih uređaja mogu da se jave šumovi, vibracije i neravnomerni rad bubnja, kao i da iz uređaja curi zaostala voda.

## Priključivanje uređaja

### **⚠ Upozorenje**

#### **Opasnost od strujnog udara/požara/materijalne štete/oštećenja uređaja!**

Ukoliko uređaj nije propisno instaliran, to može da dovede do opasne situacije. Proverite sledeće:

- Mrežni napon na električnoj utičnici mora da se poklapa sa nazivnim naponom na specifikaciji uređaja (identifikaciona pločica). Povezano opterećenje i potrebna zaštita osigurača su naznačeni na pločici.
- Aparat ne sme da se napaja preko spoljašnjeg uređaja koji služi kao prekidač, poput tajmera, ili da bude povezan sa kolom koje elektrodistribucija redovno uključuje i isključuje.
- Utikač za napajanje i utičnica sa zaštitnim kontaktom moraju da se poklapaju i sistem za uzemljenje mora da bude pravilno instaliran.
- Instalacija mora da ima odgovarajući poprečni presek.
- Utikač za napajanje mora da bude dostupan u svakom trenutku. Ukoliko to nije moguće, kako bi se ispoštovali odgovarajući bezbednosni propisi, mora da se ugradi prekidač (prekidač za sve polove) u trajnu instalaciju u skladu sa propisima za električnu instalaciju.
- Ukoliko koristite prekidač za diferencijalnu struju, koristite isključivo onaj koji ima sledeću oznaku: . Ova oznaka je jedini način da budete sigurni da ispunjava sve važeće propise.

### **⚠ Upozorenje**

#### **Opasnost od strujnog udara/požara/materijalne štete/oštećenja uređaja!**

Ukoliko je kabl za napajanje uređaja promenjen ili oštećen, to može dovesti do strujnog udara, kratkog spoja ili požara usled pregrevavanja.

Kabl za napajanje se ne sme kriviti, lomiti ili menjati i ne sme doći u kontakt sa izvorima toplote.

### **⚠ Upozorenje**

#### **Opasnost od požara/materijalne štete/oštećenja uređaja!**

Upotreba produžnih kablova ili razdelnika za napajanje može da dovede do požara usled pregrevanja ili kratkog spoja.

Povežite uređaj direktno na uzemljenu utičnicu koja je pravilno instalirana. Nemojte koristiti produžne kablove, razdelnike za napajanje ili višenamenske spojnice.

### **⚠ Upozorenje**

#### **Rizik od povrede!**

Ukoliko creva i kablovi za napajanje nisu pravilno postavljeni, mogu da stvore opasnost od saplitanja, što može da rezultira povredom.

Postavite creva i kablove tako da ne dovedu do opasnosti od saplitanja.

#### **Uređaj priključite na sledeći način:**

1. Priključite odvodno crevo.

→ *Strana 31*

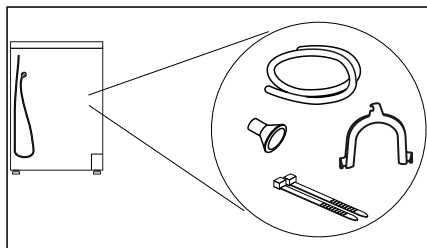

2. Mrežni utikač uređaja utaknite u predviđenu utičnicu.

**3.** Proverite da li je mrežni utikač čvrsto utaknut.

Vaš uređaj je sada spreman za rad.

### Pažnja!

#### Oštećenja predmeta i uređaja

Uređaj sadrži rashladno sredstvo i može da bude oštećen, ako se uređaj koristi neposredno nakon transporta.

Pre puštanja u rad, ostavite uređaj da odstoji dva sata.

**Uputstvo:** U slučaju sumnje, neka uređaj priključi kvalifikovano stručno osoblje.

## Pre prve upotrebe

### Pre nego što uključite uređaj:

Proverite da li ima vidljivih oštećenja uređaja. Ne uključujte uređaj ukoliko je oštećen. Ukoliko imate bilo kakvih problema, kontaktirajte svog prodavca ili naš korisnički servis.

**Uputstvo:** Nakon stručnog postavljanja i priključivanja uređaj je spreman za rad. Nisu potrebne nikakve dodatne mere.

## Opcioni pribor





Naručite opcionu pribor\* poručite kod servisne službe:

- **Korpa za vunu:**  
Pojedine tkanine od vune, patike i plišane životinje sušite ili provetravajte u korpi za vunu.  
– Broj za poručivanje: **WMZ20600.**
- **Platforma:**  
Radi boljeg punjenja i pražnjenja podignite mašinu za sušenje veša na platformu.  
Veš možete da prenosite u integrisanoj korpi za veš u delu na izvlačenje na platformi.  
– Broj za poručivanje: **WMZ20500.**
- **Set za povezivanje vertikalne mašine za pranje i sušenje veša:**  
Radi uštede prostora, mašinu za sušenje veša možete da postavite na odgovarajuću mašinu za pranje veša iste dubine i širine.  
Mašinu za sušenje veša pričvrstite na mašinu za pranje veša isključivo pomoću seta za povezivanje.  
– Broj za poručivanje sa radnom pločom koja se izvlači: **WTZ27400**  
– Broj za poručivanje bez radne ploče koja se izvlači: **WTZ27410.**
- **Priključna garnitura:**  
Kondenzovanu vodu iz uređaja možete da preko odvodnog creva odvodite u kanalizaciju. U tom slučaju, tokom sušenja kao i posle sušenja ne morate da ispraznite rezervoar kondenzovane vode.  
– Broj za poručivanje: **WTZ1110**

\* u zavisnosti od opremljenosti uređaja

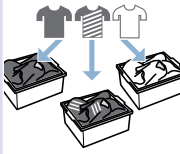
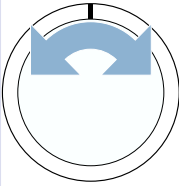
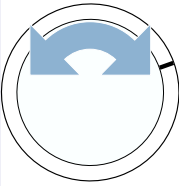
## Kratko uputstvo

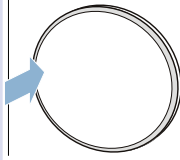
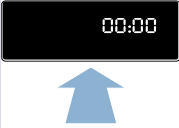
**Uputstvo:** Uređaj mora biti pravilno postavljen i priključen. → *Strana 12*

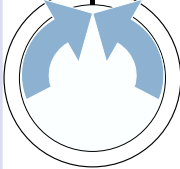
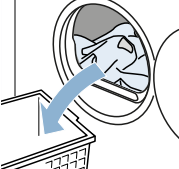
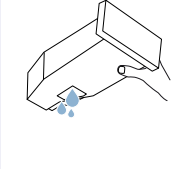
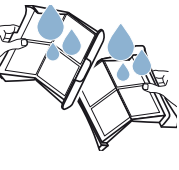
<b>1</b>	<b>Pre početka programa:</b>			
		Sortirajte veš.	Uključite uređaj.	Izaberite program.
<b>2</b>				
	Otvorite vrata i stavite veš.	Zatvorite vrata.	Ukoliko je potrebno, promenite podešavanja programa.	Pokrenite program.
<b>3</b>	<b>Nakon završetka programa:</b>			
		Isključite uređaj.	Otvorite vrata i izvadite veš.	Ispraznite rezervoar za kondenzovanu vodu.
<b>4</b>				
	Uklonite vlakna.			



## Upoznavanje uređaja

### Pregled uređaja

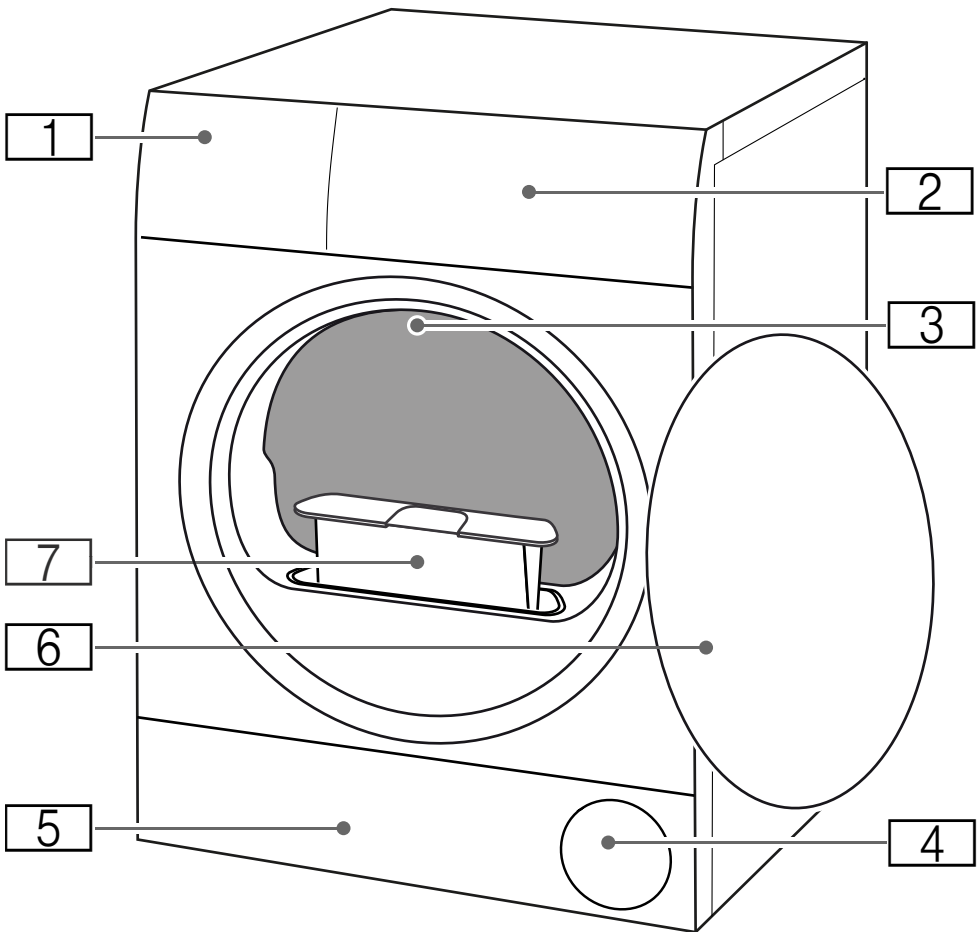

- 1** Rezervoar za kondenzovanu vodu
- 2** Dijafagma
- 3** Unutrašnje osvetljenje bubnja (u zavisnosti od opremljenosti uređaja)
- 4** Upust za vazduh
- 5** Poklopac za održavanje jedinice na dnu
- 6** Vrata
- 7** Sito za kratke niti

## Dijafragma

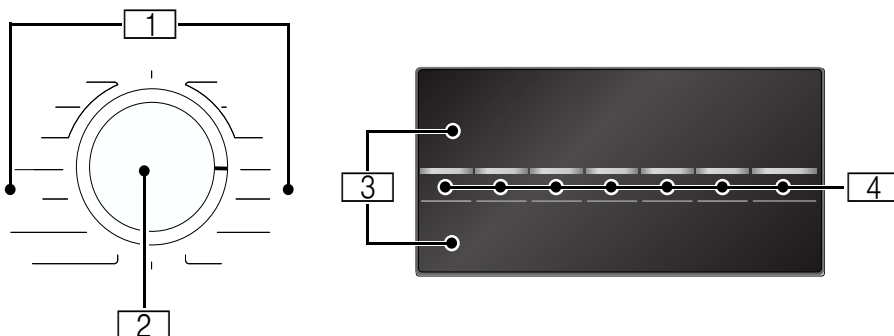







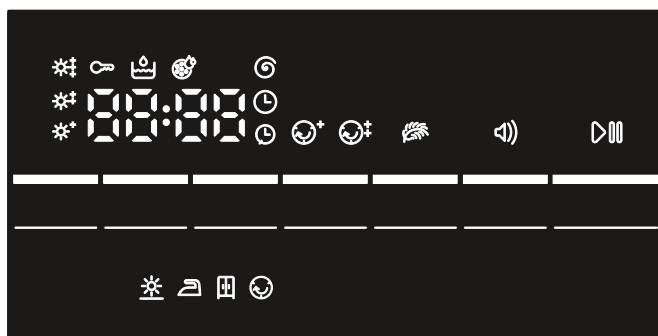

- 1 Programi**
- 2 Birač programa**
  - Uključivanje/isključivanje uređaja
  - Podešavanje programa/cilja sušenja
- 3 Displej**  
Prikaz podešavanja i informacija
- 4 Tasteri**  
za podešavanja programa i dodatne funkcije/podešavanja uređaja



## Displej



Prikaz	Opis	Informacije
	<b>Status programa:</b>	<b>svetli:</b> prikaz statusa
	Sušenje	
	Suvo za peglanje	
	Suvo za orman	
	Zaštita od gužvanja	
	Pauza	
<i>End</i>	Završetak programa	
<b>00:00</b>	Trajanje programa	Predviđeno trajanje programa u časovima i minutima.
npr.  02:45	Odlaganje programa	Za prilagođavanje aktivirajte opciju "Gotovo za vreme"
	Pražnjenje rezervoara za kondenzovanu vodu → <i>Strana 27</i>	<ul style="list-style-type: none"> <li>■ Ispraznite i postavite rezervoar za kondenzovanu vodu. → <i>Strana 27</i> Zatim pritisnite Start/Reload .</li> <li>■ Ukoliko je ugrađeno opciono odvodno crevo, uverite se i da je ono: <ul style="list-style-type: none"> <li>- ispravno priključeno. → <i>Strana 31</i></li> <li>- postavljeno bez savijanja.</li> <li>- nije blokirano ili začepljeno, npr. naslagama.</li> </ul> </li> <li>■ Proverite da li su u jedinicu na dnu dospela strana tela. Otvorite klapnu za održavanje i uklonite strana tela.</li> </ul>
	Sito za vlakna Jedinica na dnu	Uklanjanje vlakana → <i>Strana 27</i> Čišćenje jedinice na dnu → <i>Strana 34</i>
<i>Hot</i>	CoolDown	<p>Tokom sušenja može doći do znatnog podizanja temperature. Da bi se veš ohladio, CoolDown postupak smanjuje temperaturu u sušaču. Ukoliko se vrata ne otvaraju CoolDown postupak se u sledećim slučajevima automatski uključuje nakon 30 sekundi:</p> <ul style="list-style-type: none"> <li>■ pauziranje programa</li> <li>■ prekid programa</li> </ul> <p>Možete nastaviti da koristite uređaj tokom CoolDown procesa.</p> <p><b>Uputstva</b></p> <ul style="list-style-type: none"> <li>■ Tokom CoolDown procesa, bubanj se okreće iako je uređaj pauziran.</li> <li>■ Nemojte menjati program tokom CoolDown procesa.</li> <li>■ Regulacija temperature može trajati do 10 minuta.</li> </ul>













Podešavanja programa		
Dalje informacije o podešavanjima programa: → <i>Strana 22</i>		
Start/Reload	Pokrenite program ili ga pauzirajte/zaustavite	<ul style="list-style-type: none"> <li>■ <b>svetli:</b> program pokrenut.</li> <li>■ <b>treperi:</b> program pauziran.</li> </ul>
	Stepen sušenja	Stepen sušenja za cilj sušenja aktiviran
	Zaštita od gužvanja	Aktivirana zaštita od gužvanja 60 min
		Aktivirana zaštita od gužvanja 120 min
	Vremenski program	Vremenski program aktiviran
	Blago sušenje	Aktivirano blago sušenje za osetljive tkanine
Podešavanja uređaja		
Dalje informacije o podešavanjima uređaja: → <i>Strana 29</i>		
	Zaštita za decu	<ul style="list-style-type: none"> <li>■ <b>svetli:</b> zaštita za decu je aktivirana</li> <li>■ <b>treperi:</b> nije moguća upotreba komandi. Zaštita za decu je aktivna. → <i>Strana 29</i></li> </ul>
	Signal napomene	Signal napomene na kraju programa aktiviran
600 - 1800	Broj obrtaja centrifuge (u o/min)	Prilagođavanje broja obrtaja centrifuge za prethodno centrifugiran veš

## Pregled programa

Program	maksimalno punjenje
<b>Naziv programa</b> Kratko objašnjenje programa odnosno za koje je tkanine pogodan.	<b>maksimalno punjenje se odnosi na težinu tkanine koji se suši</b>
<b>Cottons (Pamuk)</b> Otporne tkanine, tkanine od pamuka ili lana otporne na iskuvanje.	<b>9 kg</b>
<b>Sportswear (Sportska garderoba)</b> Brzосуšeća odeća od vlakana i sintetike.	<b>1,5 kg</b>
<b>Towels (Peškiri)</b> Otporni peškiri i bademantili od pamuka.	<b>6 kg</b>
<b>Mix (Miks)</b> Mešovito punjenje tkanina od pamuka i sintetike.	<b>3 kg</b>

<p><b>Time Program Warm (Vremenski program toplo)</b> ⌚</p> <p>Vremenski program za sve vrste tkanina osim svile.</p> <p>Pogodno za unapred sušen ili malo vlažan veš i za naknadno sušenje višeslojnog, debelog veša.</p> <p><b>Uputstva</b></p> <ul style="list-style-type: none"> <li>■ Vunu, patike i plišane igračke sušite isključivo u korpi za vunu.</li> <li>■ U vremenskom programu se preostala vlažnost veša ne prepoznaje automatski. Ako je veš nakon sušenja i dalje suviše vlažan, ponovite program i po potrebi produžite trajanje programa.</li> </ul> <p>→ "Podešavanja programa" na strani 22</p>	<p><b>3 kg</b></p> <p><b>maks. punjenje za vunu/plišane igračke u korpi:</b></p> <p><b>1 punjenje korpe</b></p> <p><b>maks. punjenje za cipele u korpi: 1 par</b></p>
<p><b>Time Program Cold (Vremenski program hladno)</b> ⌚</p> <p>Vremenski program za sve tkanine, osim za vunu i svilu.</p> <p>Za osvežavanje i provetravanje manje nošene odeće.</p> <p><b>Uputstvo:</b> Trajanje programa možete da prilagodite.</p> <p>→ "Podešavanja programa" na strani 22</p>	<p><b>3 kg</b></p>
<p><b>Easy-Care (Lako održavanje)</b> 🧺</p> <p>Tkanine od sintetike ili mešovitih vlakana.</p>	<p><b>3,5 kg</b></p>
<p><b>Shirts/Blouses (Košulje/Bluze)</b> 🧺</p> <p>Muške košulje/bluze od pamuka, lana, sintetike ili mešovitih vlakana.</p> <p><b>Uputstvo:</b> Nakon sušenja, opegajte veš i okačite ga. Tada se preostala vlaga ravnomerno raspoređuje.</p>	<p><b>1,5 kg</b></p>
<p><b>Super Quick 40' (Brzo 40')</b> 🧺</p> <p>Mešovito punjenje koje se sastoji od sintetike i lakog pamuka.</p>	<p><b>1 kg</b></p>
<p><b>Wool finish (Vuna finiš)</b> 🧺</p> <p>Vunene tkanine ili tkanine sa udelom vune koje se mogu prati u mašini.</p> <p><b>Uputstva</b></p> <ul style="list-style-type: none"> <li>■ Tkanine će biti mekše, ali se neće osušiti.</li> <li>■ Nakon završetka programa, izvadite tekstil i ostavite ga da se osuši.</li> </ul>	<p><b>0,5 kg</b></p>
<p><b>Delicates (Osetljivo)</b> 🧺</p> <p>Osetljive tkanine koje se mogu prati, npr. satena, sintetike ili mešovitih vlakana.</p>	<p><b>2 kg</b></p>

## P+ Podešavanja programa

Podešavanje programa	Funkcija
<b>Uputstvo:</b>	Neka podešavanja ne možete da aktivirate u svim programima. Aktivirana podešavanja se prikazuju na biraču programa (cilj sušenja) ili su na ekranu svetlo istaknuta. Možete aktivirana podešavanja da promenite ili deaktivirate okretanjem birača programa ili tako što više puta pritisnete odgovarajuće tastere.
<b>Cilj sušenja :</b>	Cilj sušenja određuje u kojoj meri je veš nakon kraja programa vlažan ili suv. Izaberite pomoću birača programa cilj sušenja koji odgovara vešu koji treba da osušite.
<b>Cupboard Extra Dry</b>  (Suvo za ormar extra)	Višeslojni, debeli veš koji se sporo suši.
<b>Cupboard Dry</b>  (Suvo za ormar)	Normalan, jednoslojni veš.
<b>Iron Dry</b>  (Suvo za peglanje)	Normalan, jednoslojni veš koji posle sušenja treba da bude vlažan i koji je pogodan za peglanje ili kačenje.
<b>Drying Level</b>  (Fino podešavanje namene sušenja)	Ukoliko smatrate da je veš nakon sušenja suviše vlažan, cilju sušenja možete da prilagodite stepen sušenja i da ga povećavate u stepenima od  do  . To produžava trajanje programa, pri čemu temperatura ostaje ista. Ukoliko ste prilagodili stepen sušenja za neki cilj sušenja, podešavanje ostaje sačuvano za taj program i nakon isključivanja uređaja.
<b>Drying Time</b>  (Vreme sušenja)	Vreme sušenja za <b>vremenske programe</b> možete da produžite najviše za 3 sata u koracima od po 10 minuta.
<b>Finished in</b>  (Spremno u)	<b>Pre početka programa</b> možete da odložite kraj programa na najviše 24 sata. Na ekranu se prikazuje podešen broj sati, npr. 8h, i vrši se odbrojavanje do početka programa. Nakon početka programa prikazuje se trajanje programa. <b>Uputstvo:</b> Trajanje programa je u okviru opcije „Gotovo za -vreme“ sadržano.
<b>Less Ironing</b>  (Protiv gužvanja)	Posle sušenja bubanj u redovnim vremenskim intervalima pomera veš, kako bi se izbeglo gužvanje. Možete da aktivirate ili deaktivirate funkciju zaštite od gužvanja na 60 minuta (  ) ili na 120 minuta (  ).
<b>Gentle</b>  (Nežno sušenje)	Redukovana temperatura za osetljive tkanine, kao npr. poliakril ili elastin, može da produži trajanje sušenja.



## Veš

### Pripremanje veša



#### Upozorenje

#### Opasnost od eksplozije/požara!

Određeni predmeti mogu da se zapale u toku sušenja, ili da izazovu da se uređaj zapali ili eksplodira. Izvadite sve upaljače i šibice iz džepova odeće.

#### Pažnja!

#### Oštećenja na bubnju i tkaninama

Bubanj i tkanine mogu da budu oštećeni tokom rada, ako u džepovima veša ostavite neke predmete. Iz džepova tkanina uklonite sve predmete, kao što su npr. metalni delovi.

Veš pripremite na sledeći način:

- Zavežite kaiševe od materijala, trake na keceljama itd. ili koristite vreću za veš.
- Zatvorite patent-zatvarače, kuke, ušice i dugmad. Pomoću dugmadi zatvorite velike komade veša, npr. presvlake za jorgane.
- Vrlo male komade veša, npr. čarape za bebe, uvek sušite zajedno sa velikim komadima veša, npr. peškirimima.
- Za pojedinačne komade veša koristite vremenski program.
- Tkani tekstili, kao što su majice i trikotaža, skupljaju se prilikom prvog sušenja. Upotrebljavajte program koji pruža zaštitu.
- Nemojte da presušite veš koji je lak za održavanje. To dovodi do prekomernog gužvanja veša.

- Neka sredstva za pranje i negu, npr. štirak za veš ili omekšivač, sadrže čestice koje mogu da se natalože na senzoru vlage. Time može da se ugrozi funkcionalnost senzora, a time i rezultat sušenja.

#### Uputstva

- Sredstva za sušenje i negu prilikom pranja veša koji treba da se suši u mašini za sušenje veša dozirajte u skladu sa podacima proizvođača.
- Redovno čistite senzor vlage  
→ *Strana 34.*

### Sortiranje veša

**Uputstvo:** Veš stavljate pojedinačno u uređaj. Izbegavajte stavljanje svežnja veša u mašinu da bi se postigao dobar rezultat sušenja.

#### Pažnja!

#### Materijalne štete na mašini za sušenje veša ili tkaninama

Veš, koji nije pogodan za mašinu za sušenje veša, prilikom sušenja može da ošteti uređaj i veš. Pre sušenja, veš razvrstajte prema podacima koji su dati na etiketi:

- Pogodno za mašinu za sušenje veša
- Sušenje na normalnoj temperaturi
- Sušenje na niskoj temperaturi
- Nije za sušenje u mašini za sušenje veša

Prilikom razvrstavanja veša za sušenje, obratite pažnju na sledeće:

- Kako biste postigli ravnomeran rezultat sušenja, zajedno sušite samo tkanine iste vrste i strukture. Ukoliko zajedno sušite tanke, debele ili višeslojne tkanine, one se suše različito.

- Orijentišite se na osnovu opisa tkanina u programima za sušenje.  
→ "Pregled programa" na strani 20

**Uputstvo:** Ukoliko smatrate da je veš nakon sušenja suviše vlažan, možete da izaberete neki vremenski program za dodatno sušenje.

### Pažnja!

#### Oštećenja na uređaju ili na tkaninama

Sledeće tkaninine **ne** sušite u uređaju:

- Veš koji je zaprljan rastvaračima, voskom ili masnoćom.
- Neoprani veš.
- Tkanine koje ne propuštaju vazduh, npr. gumirani veš.
- Osetljive tkanine, npr. svilu, sintetičke zavese.



## Rukovanje uređajem

### Ubacivanje veša i uključivanje uređaja

**Uputstvo:** Uređaj mora biti pravilno postavljen i priključen. → Strana 12

1. Pripremite i razvrstajte veš.
2. Okrenite birač programa da biste uključili uređaj.

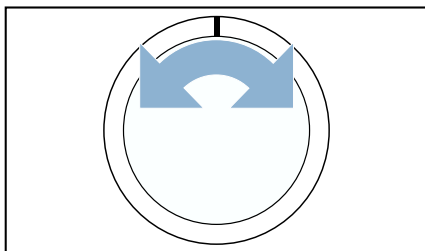

3. Otvorite vrata.  
Proverite da li je bubanj u potpunosti isprazan. Po potrebi ga ispraznite.

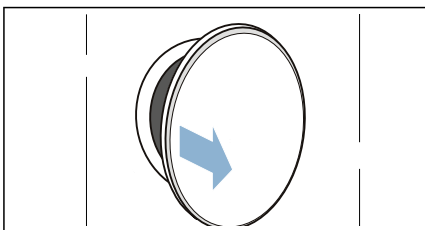

4. Raširene komade veša stavite u bubanj.

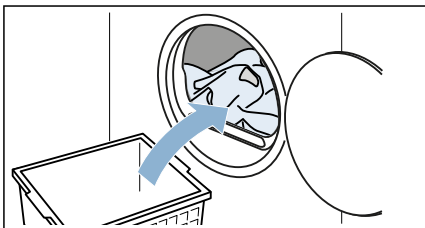

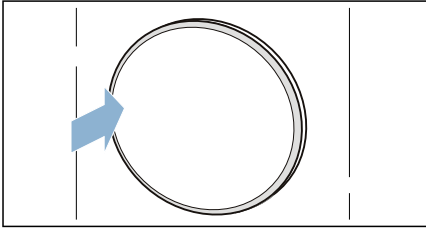

## 5. Zatvorite vrata.

**Pažnja!**

**Moguća su oštećenja na uređaju ili na tkaninama.**

Veš nemojte kačiti na vrata.



**Uputstvo:** Bubanj uređaja se osvetljava posle otvaranja, zatvaranja i startovanja programa. Unutrašnje osvetljenje bubnja se samostalno gasi.

## Podlašavanje programa

**Uputstvo:** Ako ste aktivirali osigurač za decu, morate najpre da ga deaktivirate, da biste mogli da podesite program.  
→ *Strana 29*

## 1. Podesite željeni program.

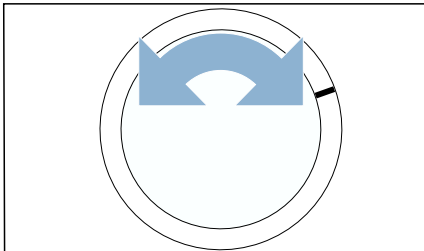

2. Ukoliko želite, prilagodite podešavanja programa.  
→ "Podlašavanja programa"  
na strani 22

## Startovanje programa

Pritisnite **Start/Reload**  .

**Uputstvo:** Ukoliko program hoćete da zaštitite od slučajne promene podešavanja, aktivirajte zaštitu za decu.  
→ *Strana 29*

## Tok programa

Status programa se prikazuje na displeju.

**Uputstvo:** Pri izboru nekog programa prikazuje se približno trajanje sušenja za maksimalno punjenje. Prilikom sušenja, senzor vlage određuje preostalu vlažnost veša. U zavisnosti od preostale vlažnosti, automatski se prilagođava trajanje programa i prikaz preostalog vremena u trenutnom režimu rada (osim kod vremenskim programima).

## Promena programa ili naknandno ubacivanje veša

Tokom sušenja u svako doba možete da izvadite veš i da promenite ili prilagodite program.

1. Otvorite vrata ili pritisnite **Start/Reload**  za pauzu.  
**Uputstvo:** Kada je aktivna funkcija CoolDown, bubanj nastavlja da se okreće i tokom pauze. Funkciju CoolDown možete prekinuti u svakom trenutku otvaranjem vrata.
2. Naknandno stavite ili izvadite veš.

3. Ukoliko želite, možete izabrati neki drugi program ili drugo podešavanje programa. → "Pregled programa" na strani 20  
→ "Podešavanja programa" na strani 22

**Uputstvo:** Tokom trajanja CoolDown procesa nemojte menjati program.

4. Zatvorite vrata.  
5. Pritisnite **Start/Reload**  .

**Uputstvo:** Trajanje programa se ažurira na displeju u zavisnosti od punjenja i preostale vlažnosti veša. Prikazane vrednosti mogu da se promene u zavisnosti od promene programa ili napunjenosti.

## Prekidanje programa

Program može da se prekine u svakom trenutku, tako što otvorite vrata ili pritisnete **Start/Reload**  .

### Pažnja!

**Opasnost od požara. Veš može da se zapali.**

Ako prekinete program, morate da izvadite sve komade veša i da ih raširite, tako da vrešina može da nestane.

## Završetak programa

Na displeju se pojavljuje napomena:  
*End*

## Vađenje veša i isključivanje uređaja

1. Izvadite veš.

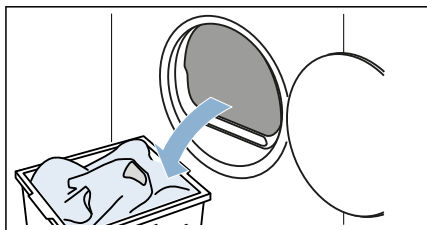

2. Okrenite birač programa da biste isključili uređaj.

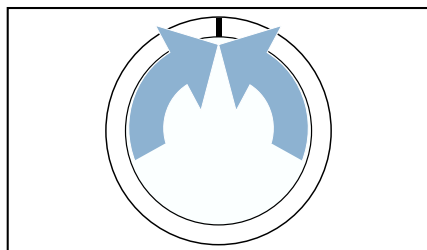

## Pražnjenje rezervoara za kondenzovanu vodu

Tokom sušenja stvara se kondenzovana voda u uređaju.

Ako se ne koristi odvodno crevo, kondenzovana voda u uređaju odlazi u rezervoar za kondenzovanu vodu. U tom slučaju, rezervoar za kondenzovanu vodu mora da se isprazni nakon svakog sušenja i izuzetno ako se napuni tokom sušenja.

1. Vodoravno izvucite rezervoar za kondenzovanu vodu.

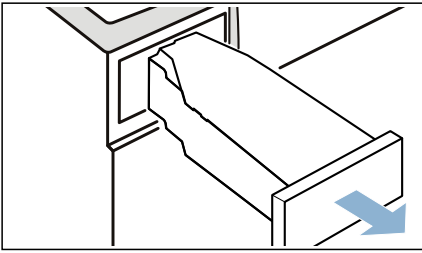

2. Ispustite kondenzovanu vodu.

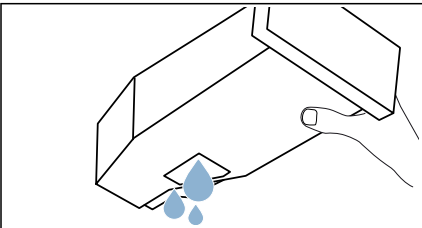

### **Pažnja!**

#### **Moguća opasnost po zdravlje i materijalna šteta**

Kondenzovana voda nije pijaća voda i može da bude zaprljana vlaknima. Zaprljana kondenzovana voda može da prouzrokuje opasnost po zdravlje i materijalne štete. Nemojte je piti niti dalje upotrebljavati.

3. Rezervoar za kondenzovanu vodu ponovo ugurajte u uređaj, sve dok osetno ne ulegne.

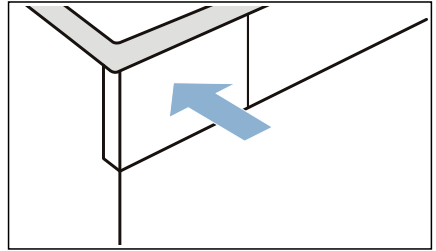

## Uklanjanje vlakana

**Uputstvo:** Prilikom sušenja, kratke niti i dlake iz veša se sakupljaju u sito za kratke niti. Zapušeno i zaprljano sito za kratke niti smanjuje strujanje vazduha i uređaj ne može da postigne svoju punu snagu. Zaprljana sita za vlakna povećavaju potrošnju struje i produžavaju vreme sušenja.

### **Posle svakog sušenja očistite sito za vlakna:**

1. Otvorite vrata i uklonite sva vlakna.
2. Izvucite dvodelno sito za vlakna.

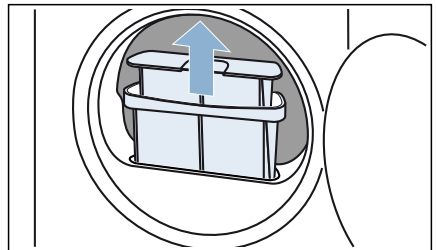

3. Vlakna uklonite iz udubljenja sita. Pazite da vlakna ne upadaju u otvoreno okno.

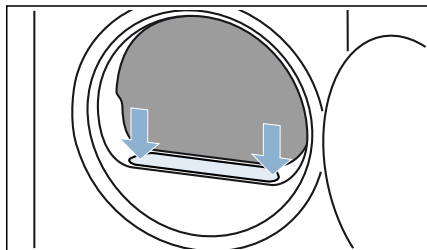

4. Rastavite dvodelno sito za vlakna.

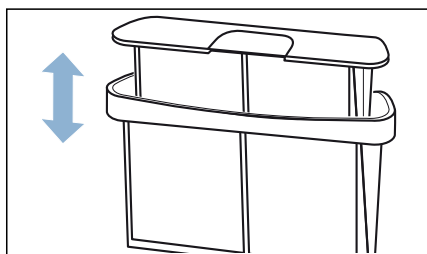

5. Rasklopite oba sita.

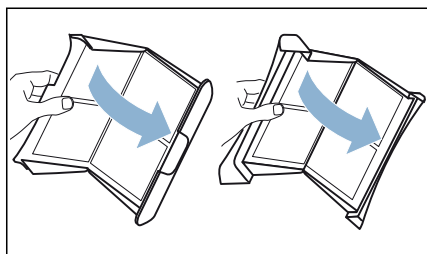

6. Uklonite vlakna iz oba sita.

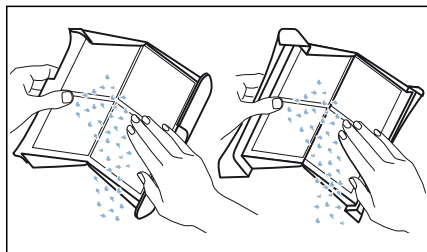

7. Vlakna isperite tekućom, toplom vodom.

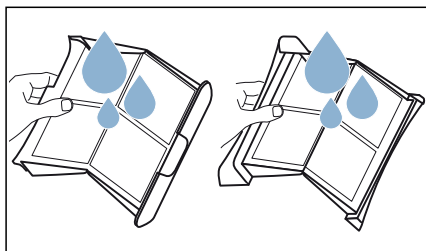

8. Osušite sito za vlakna, sklopite ga i ponovo ga postavite.

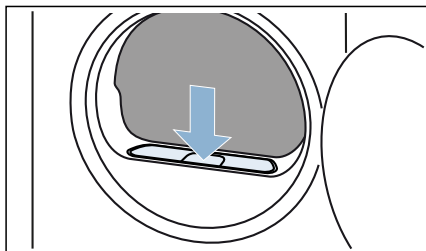

**Pažnja!**  
**Materijalna šteta/oštećenje uređaja**

Ako rukujete uređajem bez hvatača vlakana (npr. filter za skupljanje vlakana, skladište za vlakna, u zavisnosti od specifikacija uređaja) ili ako je hvatač vlakana nepotpun ili oštećen, to može dovesti do oštećenja uređaja. Nemojte uključivati uređaj bez hvatača vlakana ili sa oštećenim ili nepotpunim hvatačem vlakana.



## Podešavanja uređaja

Možete direktno da aktivirate/deaktivirate podešavanja uređaja ili da ih prilagodite.

### Zaštita za decu

Možete zaštitu za decu vašeg uređaja da aktivirate ili deaktivirate. Ukoliko aktivirate zaštitu za decu, sprečavate neželjenu upotrebu komandi.

#### Aktivirajte/deaktivirajte podešavanje uređaja na sledeći način:

Držite istovremeno pritisnut taster **Drying Time** ☹️ (Vreme sušenja) i **Finished in** ☺️ (Spremno u) otprilike 3 sekunde.

☹️ je na ekranu prikazan/sakriven.

Zaštita za decu je aktivirana/deaktivirana.

#### Uputstva

- Zaštitu za decu nakon uključivanja uređaja možete uvek da aktivirate.
- Zaštita za decu ostaje aktivirana i nakon isključivanja uređaja. Da biste mogli da koristite otvor nakon uključivanja, potrebno je da deaktivirate zaštitu za decu.

### Signal napomene

Signal napomene na kraju programa možete da aktivirate ili deaktivirate. Ako aktivirate ovo podešavanje, na kraju programa se oglašava akustični signal.

#### Aktivirajte/deaktivirajte podešavanje uređaja na sledeći način:

Pritisnite **Signal** 🗨️ (Signal).

🗨️ je na ekranu prikazan/sakriven.

Signal napomene na kraju programa je aktiviran/deaktiviran.

**Uputstvo:** Ukoliko se na kraju programa signal ne oglašava, iako je aktiviran signal napomene, možete da prilagodite podešavanje uređaja.

→ *Strana 29*

## Prilagodavanje podešavanja uređaja

Možete sledeća podešavanja uređaja da pozovete ili prilagodite:

- Jačina zvuka signala upozorenja (npr. na kraju programa)
- Jačina zvuka komandnih signala,
- Broj obrtaja centrifuge kojim se veš centrifugira pre sušenja

#### Pozovite ili prilagodite na sledeći način podešavanja uređaja:

1. Program podesite na poziciju 1.

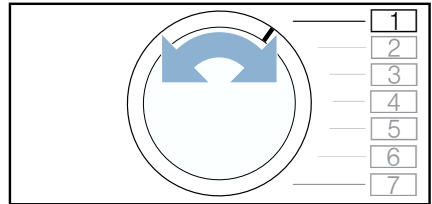

2. Držite pritisnut taster **Start/Reload** ▶️🔄 i istovremeno:
3. Program podesite na poziciju 2.

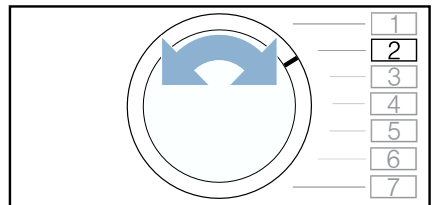

4. Otpustite **Start/Reload** ▶️🔄 .

Sada možete da prilagodite podešavanja uređaja.

#### Prilagodavanje jačine zvuka signala upozorenja

Možete jačinu tona tastera upozoravajućih signala da prilagodite na kraju programa.

## Prilagodite podešavanje uređaja na sledeći način:

1. Program podesite na poziciju 3.

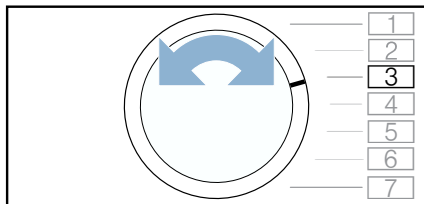

Na displeju se pojavljuje trenutna vrednost podešavanja.

2. Pritiskajte **Drying Time** (Vreme sušenja) ili **Finished in** (Spremno u) sve dok se na displeju ne pojavi željena vrednost podešavanja.

### Vrednosti podešavanja:

- 0 isklj.
- 1 slabo
- 2 umereno
- 3 jako
- 4 veoma jako

3. Prilagodite ostala podešavanja uređaja ili memorišite i završite podešavanja uređaja.

## Podešavanje jačine zvuka komandnih signala

Možete jačinu tona tastera da prilagodite upotrebi uređaja.

## Prilagodite podešavanje uređaja na sledeći način:

1. Program podesite na poziciju 4.

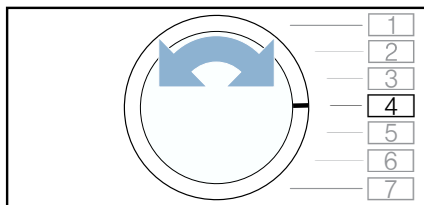

Na displeju se pojavljuje trenutna vrednost podešavanja.

2. Pritiskajte **Drying Time** (Vreme sušenja) ili **Finished in** (Spremno u) sve dok se na displeju ne pojavi željena vrednost podešavanja.

### Vrednosti podešavanja:

- 0 isklj.
- 1 slabo
- 2 umereno
- 3 jako
- 4 veoma jako

3. Prilagodite ostala podešavanja uređaja ili memorišite i završite podešavanja uređaja.

## Prilagodite broj obrtaja centrifuge

Ukoliko pre sušenja centrifugirate već, možete da podesite broj obrtaja centrifuge na uređaju. Prema podešenom broju obrtaja centrifuge, produžuje se ili skraćuje trajanje sušenja.

**Uputstvo:** Podešen broj obrtaja centrifuge ne menja trajanje sušenja vremenskih programa.

## Prilagodite podešavanje uređaja na sledeći način:

1. Program podesite na poziciju 2.

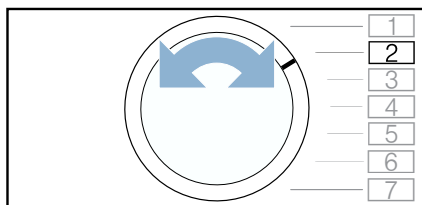

Na displeju se pojavljuje trenutna vrednost podešavanja.

2. Pritiskajte **Drying Time** ⌚ (Vreme sušenja) ili **Finished in** ⌚ (Spremno u) sve dok se na displeju ne pojavi željena vrednost podešavanja.

**Vrednosti podešavanja:**

600 ⌚ nisko



1800 ⌚ jako

3. Prilagodite ostala podešavanja uređaja ili memorišite i završite podešavanja uređaja.

**Memorisanje i završavanje podešavanja uređaja**

**Podešavanja uređaja memorišite i završite na sledeći način:**

1. Okrenite birač programa da biste isključili uređaj.

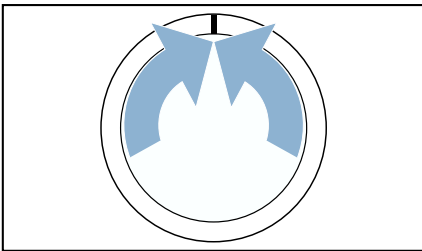

2. Sačekajte 5 sekundi.

**Uputstvo:** Podešavanja ostaju memorisana i nakon isključivanja uređaja.



**Odvođenje kondenzovane vode**

Tokom sušenja stvara se kondenzovana voda u uređaju.

Koristite uređaj sa priključenim odvodnim crevom.

Ako se ne koristi odvodno crevo, kondenzovana voda u uređaju odlazi u rezervoar za kondenzovanu vodu. U tom slučaju, rezervoar za kondenzovanu vodu mora da se isprazni nakon svakog sušenja i izuzetno ako se napuni tokom sušenja.

**Odvodno crevo priključite na sledeći način:**

1. Dodatni pribor izvadite iz bubnja.

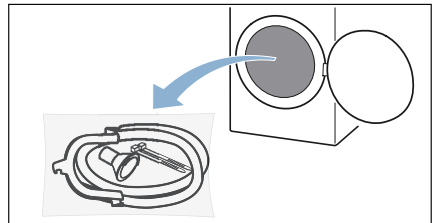

2. Sve delove izvadite iz kesice.

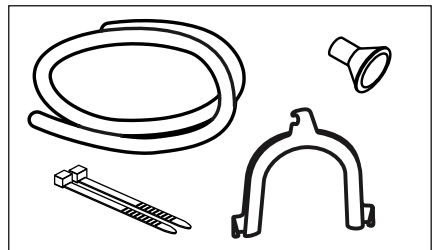

3. Odvrnite crevo za kondenzovanu vodu sa nastavka.

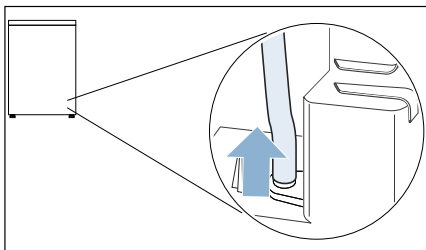

**Uputstvo:** U stanju prilikom isporuke uređaja, crevo za kondenzovanu vodu je pričvršćeno na nastavak.

4. Crevo za kondenzovanu vodu postavite u parkirni položaj.

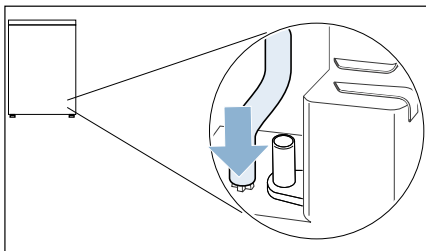

5. Odvodno crevo uzmete iz dodatnog pribora i gurnite na slobodan nastavak do kraja.

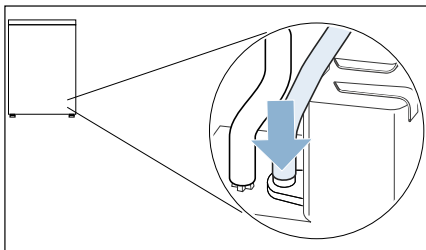

6. Pritisnite odvodno crevo u provod creva za uređaj.

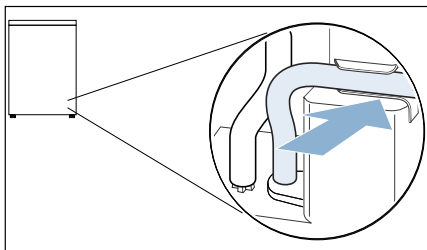

**Uputstvo:** Vodite računa da ne savijete odvodno crevo.

7. Drugu stranu odvodnog creva, u zavisnosti od toga kakvi su priključci, pričvrstite na ostalu dodatnu opremu.

**Umivaonik:**

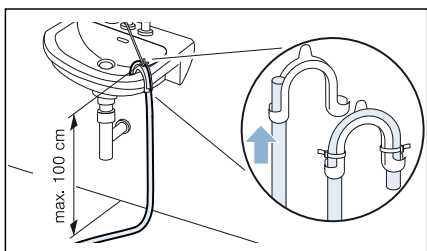

**Sifon**

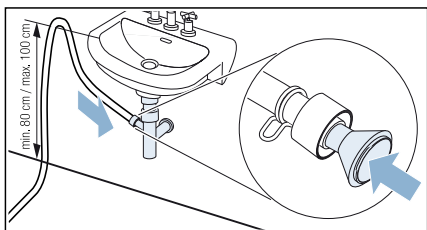

Priključno mesto mora da bude osigurano obujmicom za crevo (opseg zatezanja 12-22 mm, dostupno u specijalizovanim prodavnicama).

Prilikom priključivanja na sifon mora da se vodi računa o tome, da je odvodno crevo sprovedeno na visini od min. 80 cm, a maks. 100 cm.

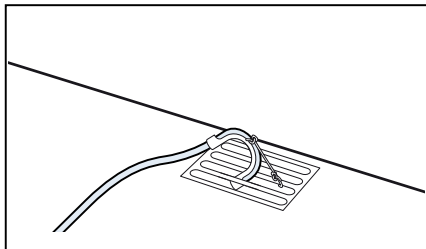

**Podni odvod:****Pažnja!****Materijalna šteta zbog curenja ili vode koja ističe.**

Odvodno crevo osigurajte da ne isklizne. Nemojte savijati odvodno crevo. Vodite računa o tome da visinska razlika između površine postavljanja i odvoda treba da bude maks. 100 cm.

**Pažnja!****Akumulirana voda može da se vrati u uređaj i da prouzrokuje materijalne štete.**

Proverite, da li voda dovoljno brzo otiče. Odvod ne sme da bude zatvoren ili začepljen.

Kondenzovana voda se sada preko odvodnog creva odvodi u kanalizaciju ili u lavabo.

**Uputstvo:** Ako želite da sprovedete kondenzovanu vodu nazad u rezervoar za kondenzovanu vodu, sprovedite ove korake obrnutim redosledom.

**Pažnja!****Oštećenja predmeta i uređaja**

Ukoliko kondenzovanu vodu odvodite u rezervoar za kondenzovanu vodu, tečnosti može da izlazi iz nastavaka i da prouzrokuje materijalne štete. Pre rada uređaja, crevo za kondenzovanu vodu pričvrstite na nastavak.

**Čišćenje i održavanje**
**Čišćenje aparata****⚠ Upozorenje****Opasnost od smrtnog ishoda!**

Uredaj se napaja strujom. Postoji opasnost strujnog udara ukoliko dođete u kontakt sa aktivnim komponentama. Zbog toga obratite pažnju na:

- Isključite uređaj. Isključite uređaj sa napajanja (izvucite kabl).
- Nikada ne držite utikač za napajanje vlažnim rukama.
- Prilikom isključivanja utikača za napajanje iz utičnice, uvek držite sam utikač a nikada kabl za napajanje, jer u suprotnom može doći do oštećenja kabla za napajanje.
- Ne vršite nikakve tehničke izmene na uređaju ili dodatnoj opremi.
- Popravke i bilo kakve druge radove na uređaju mora izvršiti naša korisnički servis ili električar. Isto se odnosi i na zamenu kabla za napajanje (kada je to potrebno).
- Rezervni kabl za napajanje može da se poruči u našem korisničkom servisu.

**⚠ Upozorenje****Rizik od trovanja!**

Sredstva za čišćenje koja sadrže rastvore, na primer rastvor za čišćenje, mogu da otpuštaju otrovnu paru. Nemojte koristiti sredstva za čišćenje koja sadrže rastvore.

**⚠ Upozorenje****Opasnost od strujnog udara/ materijalne štete/oštećenja uređaja!**

Ukoliko vlaga prođe u uređaj, to može da dovede do kratkog spoja uređaja. Nemojte koristiti pranje pod pritiskom, čišćenje na paru, crevo ili pištolj za prskanje da očistite svoj uređaj.

## Pažnja!

### Materijalna šteta/oštećenje uređaja

Sredstva za čišćenje i sredstva za prethodno tretiranje veša (na primer sredstva za uklanjanje fleka, sprejevi za pretpranje, i tako dalje) mogu da izazovu oštećenje ukoliko dođu u kontakt sa površinom uređaja. Zbog toga obratite pažnju na:

- Ne dozvolite da ova sredstva dođu u kontakt sa površinom uređaja.
- Uređaj čistite samo vodom i mekom, vlažnom krpom.
- Odmah uklonite ostatke deterdženta, spreja i sve druge ostatke.

## Čišćenje senzora vlage

**Uputstvo:** Senzor vlage meri stepen vlažnosti veša. Nakon duže upotrebe mogu se nataložiti fini ostaci kreča i sredstava za pranje i negu. Te naslage moraju se redovno odstranjivati, jer se u protivnom mogu negativno odraziti na rezultat sušenja.

1. Otvorite vrata.

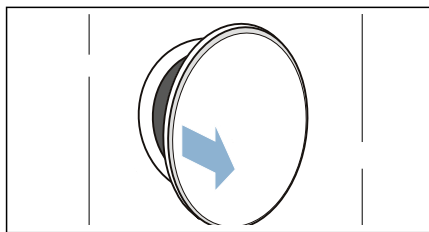

2. Senzor vlage očistite abrazivnim sunderom.

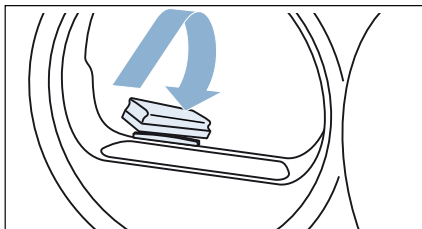

## Pažnja!

### Senzor vlage može da se ošteti.

Senzor vlage sastoji se od nerđajućeg čelika. Senzor nemojte da čistite abrazivnim sredstvom i čeličnom vunom.

## Čišćenje jedinice na dnu

Prilikom sušenja vlakna i vlasi iz veša se sakupljaju u jedinicu na dnu. Očistite jedinicu na dnu uređaja, kada se na displeju pojavi sledeća napomena: .

Jedinicu na dnu uređaja možete takođe da očistite kada se na displeju ne pojavljuje ova napomena, npr. kod primetne zaprljanosti.

### Upozorenje

#### Opasnost od povreda!

Možete da posećete ruke na oštre lamele razmenjivača toplote.

Ne dodirujte lamele razmenjivača toplote rukama.

**Uputstvo:** Nakon rada, ostavite da se uređaj hladi oko 30 minuta, pre nego što počnete sa čišćenjem.

### Jedinicu na dnu očistite na sledeći način:

1. Očistite sito za kratka vlakna  
→ *Strana 27.*

2. Otvorite klapnu za održavanje pomoću držača.

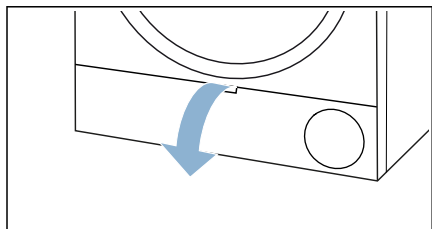

3. Deblokirajte polugu na poklopcu razmenjivača toplote.

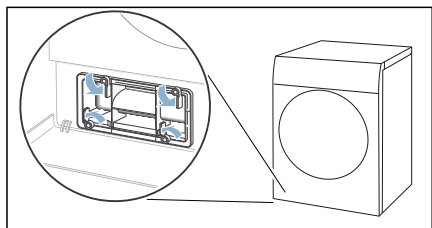

4. Poklopac razmenjivača toplote izvucite povlačenjem za ručicu.

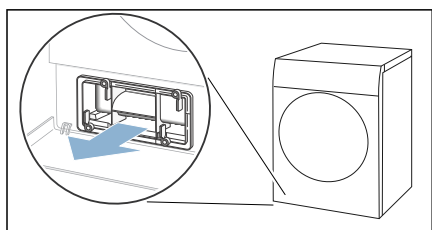

5. Uložak filtera pažljivo uklonite sa poklopca razmenjivača toplote.

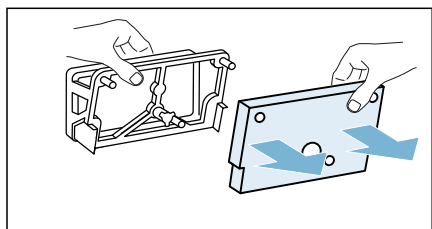

**Uputstvo:** Pazite da ne oštetite uložak filtera.

6. Poklopac razmenjivača toplote očistite mekom četkom.

**Uputstvo:** Prilikom čišćenja, pazite da na zaptivci ne ostane nikakva nečistoća.

7. Isperite uložak filtera pod mlazom vode i iscedite vodu iz njega ručno.

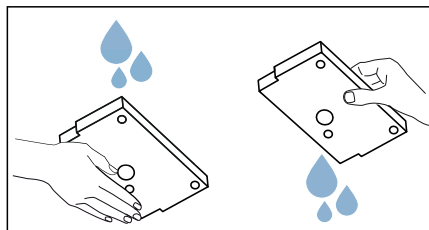

### Uputstva

- Ukoliko je jako zaprljan možete uložak filtera pažljivo da očistite usisivačem.
- Koristite za čišćenje isključivo čistu vodu, bez deterdženta.

8. Uložak filtera u potpunosti postavite na držače poklopca razmenjivača toplote.

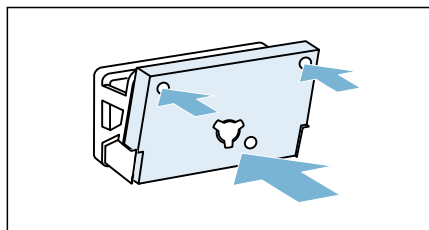

### Uputstva

- Vodite računa o tome, da čist i suv uložak filtera, kao što je prikazano, postavite na držače.
- Uložak filtera ne smete da postavite tako da bude deformisan, oštećen ili na pogrešnoj strani.

- Možete da naručite nov uložak filtera, pod brojem rezervnog dela: **12022801** kod korisničke službe. Podatke za kontakt u svim zemljama možete pronaći u priloženom spisku korisničkih servisa.

**9. Izvedite sledeće korake kod vidljivih nečistoća (opciono):**

- a) Podignite lagano srednju spojnicu umetka.

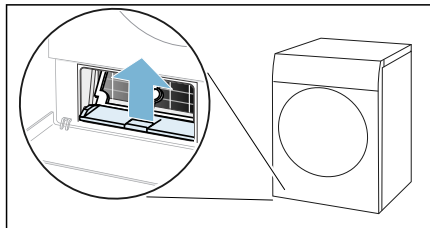

- b) Umetak izvucite vodoravnim povlačenjem.

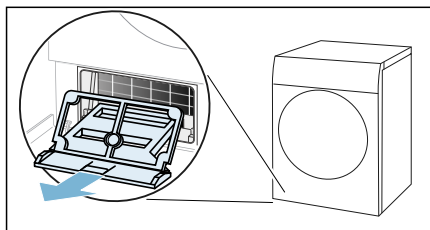

- c) Umetak isperite mlazom vode i ostavite da se osuši.

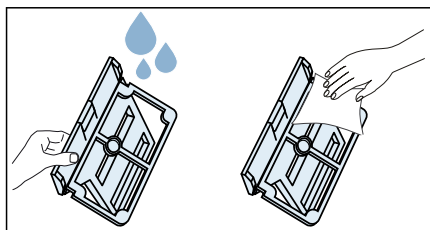

- d) Otvor uređaja očistite mekom, vlažnom krpom.

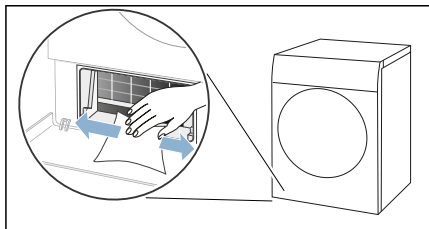

**Uputstvo:** Pazite da ne oštetite slobodni razmenjivač toplote.

- e) Lamele razmenjivača toplote pažljivo očistite usisivačem i nastavkom sa četkom.

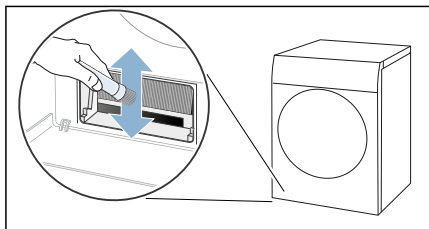

**Uputstvo:** Vodite računa o tome, da lamele razmenjivača toplote čistite odozgo ka dole i da ih ne iskrivite ili oštetite.

- f) Ubacite horizontalno umetak dok spojnica ne klikne na svoje mesto.

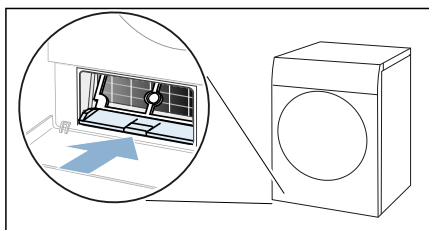

- 10.** Poklopac razmenjivača toplote ugurajte držeći ga za ručicu.

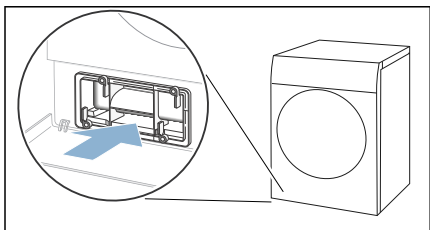

**Uputstvo:** Poklopac razmenjivača toplote možete da ugurate samo ako se umetak nalazi na uređaju.

- 11.** Zabravite polugu na poklopcu razmenjivača toplote.

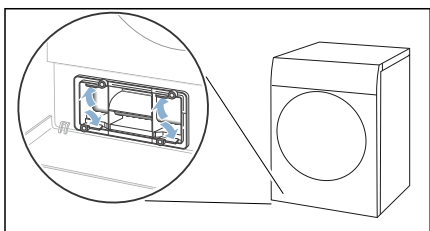

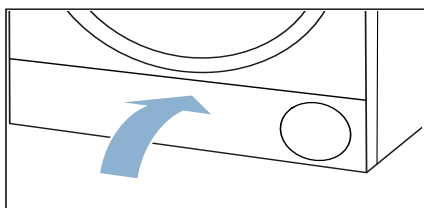

- 12.** Zatvorite klapnu za održavanje.



Čistili ste jedinicu na dnu uređaja.

## Pomoć za uređaj

Smetnje	Uzrok/pomoć
Uređaj se ne pokreće	Proverite mrežni utikač i osigurače.
Pojava gužvanja.	<ul style="list-style-type: none"> <li>■ Prekoračena je količina punjenja ili je izabran pogrešan program za datu vrstu tekstila. U tabeli programa možete pronaći sve neophodne informacije. → <i>Strana 20</i></li> <li>■ Direktno nakon sušenja, vep izvadite iz bubnja. Ukoliko odeća ostane u bubnju, može da nastane gužvanje.</li> </ul>
Voda ističe.	<ul style="list-style-type: none"> <li>■ Uređaj je možda iskošen. Centrirajte uređaj.</li> <li>■ Uverite se da je u jedinici na dnu: <ul style="list-style-type: none"> <li>- poklopac razmenjivača toplote ispravno zavravljen.</li> <li>- zaptivka na poklopcu razmenjivača toplote nije zaprljana.</li> </ul> → <i>Strana 34</i> </li> <li>■ Ukoliko je opciono odvodno crevo ugrađeno, uverite se i da je ono ispravno priključeno. → <i>Strana 31</i></li> </ul>
Uređaj je u režimu pauze, ali se bubanj okreće.	Uređaj je prepoznao visoku temperaturu i pokrenuo funkciju CoolDown. Regulisanje temperature može trajati do 10 minuta. Funkciju CoolDown možete prekinuti u svakom trenutku otvaranjem vrata.
Program se ne pokreće	<p>Uverite se</p> <ul style="list-style-type: none"> <li>■ da su vrata zatvorena</li> <li>■ da je ∞ 3 sec. (Zaključavanje za decu 3 sek.) deaktivirana</li> <li>■ da je pritisnuto Start/Reload </li> </ul> <p><b>Uputstvo:</b> Ako je podešeno odlaganje programa pomoću <b>Finished in</b>  (Spremno u), program će se pokrenuti u kasnijem trenutku.</p>
Prikazano trajanje programa se menja tokom postupka sušenja.	Nema greške. Senzor vlage određuje preostalu vlažnost veša i prilagođava trajanje programa (osim kod vremenskih programa).
Veš se ne suši pravilno ili je još uvek suviše vlažan.	<ul style="list-style-type: none"> <li>■ Posle završetka programa, topao veš se čini vlažnijim nego što zapravo jeste. Raširite veš i ostavite ga da se ohladi.</li> <li>■ Prilagodite rezultat sušenja ili povećajte stepen sušenja. To produžava vreme sušenja, pri čemu temperatura ostaje ista.</li> <li>■ Izaberite vremenski program za dodatno sušenje još vlažnog veša.</li> <li>■ Izaberite vremenski program za manju količinu punjenja.</li> <li>■ Nemojte prekoračiti maksimalnu količinu punjenja za određeni program. → <i>Strana 20</i></li> <li>■ Očistite senzor vlage u bubnju. Na senzoru može da se nataloži fini sloj kamenca ili ostataka sredstava za pranje i negu, te da ugrozi njegovu funkciju. → <i>Strana 34</i></li> <li>■ Sušenje je prekinuto zbog nestanka struje, punog rezervoara za kondenzovanu vodu ili zbog prekoračenja maksimalnog vremena sušenja.</li> </ul> <p><b>Uputstvo:</b> Takođe, obratite pažnju na savete za veš. → <i>Strana 23</i></p>
Vlaga u prostoriji raste.	Dovoljno provetravajte prostoriju.

Neobični šumovi tokom sušenja.	Tokom sušenja nastaju šumovi uslovljeni radnom pumpe i kompresora. Oni ne ukazuju na nepravilno funkcionisanje uređaja.
I pored sušenja, uređaj se čini hladnim.	Nema greške. Pomoću toplotne pumpe, uređaj efikasno suši i na niskim temperaturama.
Program sušenja se prekida.	Ukoliko se program sušenja prekine zbog nestanka struje, program ponovo pokrenite ili izvadite i raširite veš.
Vreme sušenja predugo traje.	<ul style="list-style-type: none"> <li>■ Uređaj je možda zaprljan vlaknima. To prouzrokuje duže vreme sušenja. <ul style="list-style-type: none"> <li>- Uklonite vlakna. → <i>Strana 27</i></li> <li>- Očistite jedinicu na dnu. → <i>Strana 34</i></li> </ul> </li> <li>■ Razmenjivač toplote je možda zaprljan vlaknima. Ukoliko je приметно zaprljan, očistite slobodan razmenjivač toplote pažljivo usisivačem. → <i>Strana 34</i></li> <li>■ Blokiran ili nepristupačan ulaz za vazduh na uređaju može da produži vreme sušenja. Oslobodite ulaz za vazduh.</li> <li>■ Ukoliko je ambijentalna temperatura niža od 15 °C i viša od 30 °C, vreme sušenja može da se produži.</li> <li>■ Nedovoljna cirkulacija vazduha u prostoriji može da produži vreme sušenja. Dobro provetrite prostoriju.</li> </ul>

\* u zavisnosti od opremljenosti uređaja ili dostupne dodatne opreme

**Uputstvo:** Ukoliko smetnju ne možete da otklonite sami isključivanjem i uključivanjem uređaja, obratite se servisnoj službi. → *Strana 43*



## Transport uređaja

### **⚠ Upozorenje**

#### **Opasnost od povrede/materijalne štete/oštećenja uređaja!**

Ukoliko uhvatite bilo koji od isturenih delova uređaja (na primer vrata uređaja) kako biste ga podigli ili pomerili, ovi delovi mogu da se odlome i izazovu povredu.

Nemojte hvatati nijedan od isturenih delova uređaja da pomerite uređaj.

### **⚠ Upozorenje**

#### **Rizik od povrede!**

- Uređaj je veoma težak. Podizanje uređaja može dovesti do povrede. Nemojte sami podizati uređaj.
- Uređaj ima oštre ivice koje mogu da Vam iseku ruke. Ne hvatajte uređaj za oštre ivice. Nosite zaštitne rukavice da ga podignete.

#### **Uređaj pripremite za transport na sledeći način:**

1. Vodoravno izvucite rezervoar za kondenzovanu vodu i ispraznite ga.

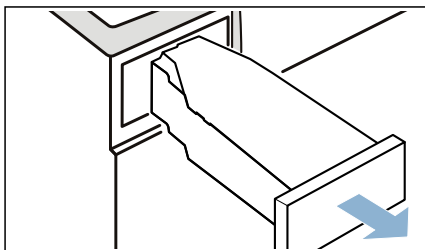

2. Rezervoar za kondenzovanu vodu ponovo ugurajte u uređaj, sve dok osetno ne ulegne.

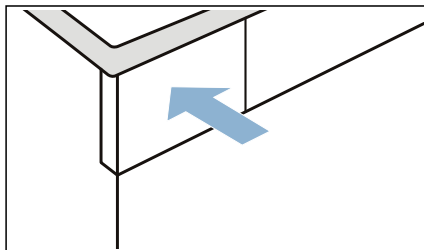

3. Uključite uređaj.
4. Podesite željeni program.
5. Pritisnite **Start/Reload**  .
6. Sačekajte 5 minuta. Kondenzovana voda se ispumpava.
7. Ponovo ispraznite rezervoar za kondenzovanu vodu.
8. Ukoliko je instalirano, odvodno crevo uklonite iz lavabo, sifona ili slivnika. → *Strana 31*

#### **Pažnja!**

Odvodno crevo na uređaju osigurati da ne isklizne. Nemojte savijati odvodno crevo.

9. Isključivanje uređaja.
  10. Mrežni utikač uređaja odvojite sa strujne mreže.
- Uređaj je sada spreman za transport.

#### **Pažnja!**

#### **Oštećenja predmeta i uređaja**





Uprkos ispumpanju, u uređaju se uvek nalaze ostaci vode. Preostala voda može da iscuri i da prouzrokuje materijalna oštećenja.

Iz tog razloga, uređaj transportujte u stojećem položaju.



## Vrednosti potrošnje

### Tabela vrednosti potrošnje

Program	Broj obrtaja kojim je veš centrifugiran (u obr./min)	Trajanje** (u min)		Potrošnja energije** (u kWh)	
<b>Cottons (Pamuk)</b> 		<b>9 kg</b>	<b>4,5 kg</b>	<b>9 kg</b>	<b>4,5 kg</b>
Suvo za orman  *	1400	196	122	1,81	1,09
	1000	225	137	2,08	1,23
	800	254	153	2,35	1,37
Suvo za peglanje  *	1400	142	89	1,31	0,75
	1000	171	104	1,58	0,89
	800	200	120	1,85	1,03
<b>Easy-Care (Lako održavanje)</b> 		<b>3,5 kg</b>		<b>3,5 kg</b>	
Suvo za orman  *	800	67		0,57	
	600	78		0,67	



\* Podešavanje programa prema važećem standardu EN61121 sa upotrebom eksternog odvodnog creva.

\*\* Vrednosti mogu da odstupaju u odnosu na navedene vrednosti u zavisnosti od vrste tkanine, sastava veša koji treba da se suši, preostale vlažnosti tkanine, podešenog stepena sušenja, količine punjenja, uslova u okruženju, kao i korišćenja dodatnih funkcija.

### Najefikasniji program za pamučne tkanine

Sledeći "Standardni program za pamuk" (obeležen simbolom ) namenjen je za sušenje normalno mokrog pamučnog veša i najefikasniji je u pogledu kombinovane potrošnje energije za sušenje mokrog veša.

#### Standardni programi za pamuk prema aktuelnoj EU odredbi 932/2012

Program + rezultat sušenja	Punjenje (u kg)	Potrošnja energije (u kWh)	Trajanje programa (u min)
Cottons (Pamuk) +  Cupboard Dry (Suvo za ormar) 	9/4,5	2,08/1,23	225/137

Podešavanje programa za provere i etiketiranje energije u skladu sa regulativom 2010/30/EU.



## Tehnički podaci

### Dimenzije:

850 x 600 x 640 mm

(visina x širina x dubina)

### Težina:

56 kg (u zavisnosti od modela)

### Mrežni priključak:

Mrežni napon 220 - 240 V, 50Hz

Nominalna struja 10 A

Nominalna snaga 600 W

### Maksimalna količina za punjenje:

9 kg

### Potrošnja struje kada je uređaj isključen:

0,10 W

### Prijem snage kada uređaj nije isključen:

0,75 W

### Osvetljenje unutrašnjosti bubnja\*

### Temperatura okruženja:

5 - 35°C



## Odlaganje na otpad



Ambalažu i uređaj odložite na otpad na ekološki prihvatljiv način.

Ovaj uređaj je obeležen u skladu sa evropskom direktivom 2012/19/EU koja se odnosi na stare električne i elektronske uređaje (waste electrical and electronic equipment – WEEE).

Direktiva daje okvir za povraćaj i reciklažu starih uređaja koji važi širom EU.

### Pažnja!

#### Opasnost od požara/opasnost od trovanja/oštećenja imovine i opreme

Uređaj sadrži rashladno sredstvo koje nije štetan po životnu sredinu, ali je zapaljivo R290. Nepravilno odlaganje može da dovede do požara i trovanja. Pravilno odložite uređaj i pazite da ne oštetite cevi rashladnog kola.

\* u zavisnosti od opremljenosti uređaja



## Korisnički servis

Ukoliko smetnju ne možete da otklonite sami isključivanjem i uključivanjem uređaja, obratite se korisničkom servisu. → Priložena je lista korisničkih servisa ili su oni navedeni na omotu

Mi ćemo uvek naći odgovarajuće rešenje, i da bismo izbegli nepotrebne posete tehničara.

Korisničkom servisu navedite broj proizvoda (E-br.) i fabrički broj (FD) uređaja.

E-Nr. _____ FD _____
----------------------

E br.      Broj proizvoda  
FD         Fabrički broj

\*U zavisnosti od modela, ove podatke možete pronaći:

na unutrašnjoj strani vrata\*/na otvorenoj servisnoj klapni\* i na poleđini uređaja.

### **Oslonite se na stručnost proizvođača.**

Obratite nam se. Tako ćete biti sigurni da će popravku izvršiti obučeni servisni tehničari sa originalnim rezervnim delovima.



## Hvala na kupovini Bosch kućnog aparata!

Registrujte vaš novi aparat odmah na stranici MyBosch i direktno ostvarite sledeće pogodnosti:

- **Stručni saveti i trikovi za vaš aparat**
- **Mogućnosti produženja garancije**
- **Popusti za pribor i rezervne delove**
- **Digitalni priručnik i svi podaci o aparatu na dohvat ruke**
- **Jednostavan pristup Bosch servisu kućnih aparata**

Besplatna i jednostavna registracija – takođe na mobilnim telefonima:

[www.bosch-home.com/welcome](http://www.bosch-home.com/welcome)

**BOSCH**  
HOME APPLIANCES  
**SERVICE**

## Potrebna vam je pomoć? Ovde ćete je pronaći.

Stručni savet za vaše Bosch kućne aparate, pomoć u rešavanju problema ili popravka od strane Bosch stručnjaka.

Saznajte sve informacije o raznim načinima na koje Bosch može da vam pruži podršku:

[www.bosch-home.com/service](http://www.bosch-home.com/service)

**Kontakt podaci svih zemalja su navedeni u priloženom servisnom imeniku.**

**Robert Bosch Hausgeräte GmbH**

Carl-Wery-Straße 34

81739 München, GERMANY

[www.bosch-home.com](http://www.bosch-home.com)



**9001437638** (9905)

sr