



BOSCH



Register your
new device on
MyBosch now and
get free benefits:
**[bosch-home.com/
welcome](https://bosch-home.com/welcome)**

Built-in oven

VBD5780S0

[hr]	Upute za uporabu	Ugradbena pećnica	3
[sl]	Navodila za uporabo	Vgradna pečica	26
[sr]	Uputstva za upotrebu	Ugradna rerma	49

Kazalo

 Namjenska uporaba	4	 Čišćenje	15
Općenito	4	Primjerena sredstva za čišćenje	15
Funkcija čišćenja	5	Držanje uređaja čistim	16
 Važne sigurnosne napomene	4	Čišćenje pećnice	16
Općenito	4	 Funkcija čišćenja	17
Funkcija čišćenja	5	Pirolitičko samočišćenje	17
 Uzroci oštećenja	6	 Okvir vodilica	18
Općenito	6	Vađenje okvira vodilica	18
 Zaštita okoliša	7	Stavljanje okvira vodilica	18
Ušteta energije	7	 Vrata uređaja	18
Ekološki prihvatljivo zbrinjavanje	7	Demontaža i montaža ploča vrata	18
 Upoznavanje Vašeg uređaja	8	Skidanje i stavljanje vrata pećnice	19
Upravljačka ploča	8	 Što učiniti kod smetnji?	20
Tipke	8	Poruke pogrešaka	20
Zaslon	8	Zamjena žarulje u pećnici	21
Vrste grijanja i funkcije	9	 Servisna služba	21
Birač temperature	10	Proizvodni broj (E-br.) i tvornički broj (FD-br.)	21
Funkcije pećnice	10	 Testirano za vas u našem studiju za	
 Pribor	10	kuhanje	22
Razine	10	Tablica s jelima	22
Funkcija uglavljanja	11	Savjeti za korištenje	23
Komplet teleskopskih izvlačnih vodilica	11	Probna jela	25
Poseban pribor	11		
 Prije prvog korištenja	12		
Namještanje vremena na satu	12		
Zagrijavanje pećnice	12		
Čišćenje pribora	12		
Montaža kompleta teleskopskih izvlačnih vodilica	12		
 Upravljanje uređajem	12		
Uključivanje i isključivanje pećnice	12		
Automatsko sigurnosno isključivanje	12		
 Vremenske funkcije	13		
Pregled vremenskih funkcija	13		
Upravljanje elektronskim satom	13		
Namještanje automatskog timera	13		
 Zaštita za djecu	14		
Uključivanje zaštite za djecu	14		
Isključivanje zaštite za djecu	14		
 Osnovne postavke	14		
Popis osnovnih postavki	14		
Promjena osnovnih postavki	15		
Namještanje načina uštede energije	15		

Više informacija o proizvodima, priboru, rezervnim dijelovima i uslugama naći ćete na internetu: **www.bosch-home.com** i u internetskoj trgovini: **www.bosch-eshop.com**

Namjenska uporaba

Pročitajte pažljivo ovu uputu. Samo tada ćete moći sigurno i pravilno rukovati Vašim uređajem. Čuvajte upute za upotrebu i ugradnju za kasniju uporabu ili za sljedećeg vlasnika uređaja.

Ovaj uređaj je namijenjen samo za ugradnju. Poštujte specijalne upute za montažu.

Provjerite uređaj nakon što ga raspakirate. Ne priključujte ga ako je došlo do oštećenja prilikom transporta.

Samo službeno ovlaštena tehnička osoba smije priključiti uređaje bez utikača. Kod nastanka štete uslijed neispravnog priključka, nemate pravo na jamstvo.

Ovaj uređaj je namijenjen samo za kućnu uporabu. Koristite uređaj samo za pripremanje hrane i pića. Tijekom uporabe budite u blizini uređaja. Koristite uređaj samo u zatvorenom prostoru.

Ovaj uređaj je predviđen za korištenje do visine od maksimalno 2000 metara iznad nadmorske visine.

Ovaj uređaj nije namijenjen za korištenje sa satom za vremensko uključivanje ili daljinskim upravljačem.

Ovaj uređaj mogu koristiti djeca od 8 godina nadalje i osobe smanjenih tjelesnih, osjetilnih ili mentalnih sposobnosti ili osobe s nedovoljnim iskustvom ili znanjem ako su pod nadzorom osobe odgovorne za njihovu sigurnost ili ako ih je osoba uputila glede sigurnog korištenja uređaja i ako su razumjeli opasnosti koje iz toga proizlaze.

Djeca se ne smiju igrati s uređajem. Djeca ne smiju čistiti i održavati uređaj ukoliko nemaju 15 godina i više i ako su pod nadzorom.

Djecu mlađu od 8 godina držite na sigurnoj udaljenosti od priključnog voda.

Pribor uvijek pravilno gurnite u pećnicu.

→ "Pribor" na strani 10

Važne sigurnosne napomene

Općenito

Upozorenje – Opasnost od požara!

- Zapaljivi predmeti ostavljeni u komori za pečenje bi se mogli zapaliti. Nikada ne čuvajte zapaljive predmete u komori za pečenje. Nikada ne otvarajte vrata uređaja, kada iz uređaja izlazi dim. Isključite uređaj i izvucite mrežni utikač ili isključite osigurač u ormariću s osiguračima.
- Nezapečeni ostaci hrane, masnoća i sok od pečenja mogu se zapaliti. Prije rada uklonite krupnu prljavštinu iz pećnice, s grijaćih elemenata i pribora.
- Kod otvaranja vrata uređaja nastaje propuh. Papir za pečenje bi mogao dodirnuti grijače te bi se mogao zapaliti. Kod zagrijavanja nikada ne stavljajte papir za pečenje na pribor a da ga ne pričvrstite. Papir za pečenje uvijek poklopite posuđem ili modelom za pečenje. Papirom za pečenje obložite samo potrebnu površinu. Papir za pečenje ne smije viriti iz pribora.

Upozorenje – Opasnost od opekline!

- Uređaj postaje jako vruć. Nikada ne dodirujte vruće unutarnje površine komore za pečenje i grijače. Uređaj uvijek ostavite da se ohladi. Djecu držite podalje od pećnice.
- Pribor ili posuđe postaje jako vruće. Vrući pribor ili posuđe uvijek vadite iz komore za pečenje s krpom ili rukavicom.
- Alkoholne pare bi se mogle zapaliti u komori za pečenje. Nikada ne pripremajte jela s velikim količinama visokopostotnih alkoholnih pića. Koristite samo male količine visokopostotnih pića. Oprezno otvorite vrata uređaja.
- Teleskopske izvlačne vodilice postaju vruće za vrijeme rada uređaja. Poseban oprez od opekline u izvučenom stanju.

⚠ Upozorenje – Opasnost od opekline!

- Dostupni dijelovi postaju tijekom rada vrući. Nikada ne dodirujte vruće dijelove. Djecu držite podalje od pećnice.
- Prilikom otvaranja vrata uređaja može izaći vruća para. Ovisno o temperaturi paru ne možete vidjeti. Prilikom otvaranja nemojte stajati blizu uređaja. Oprezno otvorite vrata uređaja. Ne dozvolite djeci pristup.
- Zbog vode u vrućoj komori za pečenje može nastati vruća para. Vodu nikada ne lijevajte u vruću pećnicu.

⚠ Upozorenje – Opasnost od ozljeda!

- Izgrebano staklo na staklu vrata se može raspuknuti. Ne koristite strugač za staklo, oštra ili abrazivna sredstva za čišćenje.
- Šarke na vratima uređaja pomiču se prilikom otvaranja i zatvaranja vrata i mogu se zaglaviti. Ne posežite rukom u područje šarki.

⚠ Upozorenje – Opasnost od strujnog udara!

- Nestručni popravci su opasni. Samo kod nas školovani tehničar servisne službe smije vršiti popravke na uređaju. Ako je uređaj u kvaru, izvucite mrežni utikač ili izvadite osigurač iz ormarića za osigurače. Pozovite servisnu službu.
- Izolacija kabela električnih uređaja može se rastopiti u dodiru s vrućim dijelovima uređaja. Nemojte nikada dovesti u dodir priključni kabel električnih uređaja s vrućim dijelovima uređaja.
- Prodrla vlaga može uzrokovati strujni udar. Ne koristite visokotlačni ili parni čistač.
- Kod zamjene svjetla pećnice su kontakti žaruljice pod naponom. Prije zamjene izvucite mrežni utikač ili isključite osigurač u ormariću s osiguračima.
- Neispravan uređaj može uzrokovati strujni udar. Nikada ne uključujte neispravan uređaj. Izvucite mrežni utikač ili isključite osigurač u ormariću s osiguračima. Nazovite servisnu službu.

Funkcija čišćenja**⚠ Upozorenje – Opasnost od požara!**

- Može doći do zapaljenja nezapečenih ostataka hrane, masnoće i soka od pečenja za vrijeme čišćenja. Prije svakog početka čišćenja uklonite grubu prljavštinu iz pećnice i s pribora.
- Uređaj se za vrijeme čišćenja jako zagrije s vanjske strane. Nikada nemojte objesiti zapaljive predmete, npr. kuhinjske krpe, na ručku na vratima. Prednja strana uređaja mora biti slobodna. Ne dozvolite djeci pristup.
- U slučaju oštećene brtve na vratima izlazi velika toplina u području vrata. Ne čistite brtvu ribanjem i ne skidajte je. Nikada nemojte raditi s uređajem ako je brtva oštećena ili bez brtve.

⚠ Upozorenje – Opasnost od teških oštećenja zdravlja!

Uređaj se za vrijeme čišćenja jako zagrije. Uništava se sloj protiv prljanja limova i kalupa i nastaju otrovni plinovi. Nikada ne čistite limove i kalupe sa slojem protiv prljanja prilikom čišćenja. Čistite samo emajlirani pribor.

⚠ Upozorenje – Opasnost od oštećenja zdravlja!

Funkcija čišćenja zagrijava pećnicu na jako visoku temperaturu tako da izgore ostaci od prženja, roštiljanja i pečenja. Pritom se oslobađaju pare koje mogu dovesti do iritacije sluznice. Za vrijeme funkcije čišćenja dobro provjetrite kuhinju. Ne zadržavajte se duže vrijeme u prostoriji. Djecu i kućne ljubimce držite podalje. Pridržavajte se uputa čak i kod vremenske odgode rada s pomaknutim vremenom kraja.

⚠ Upozorenje – Opasnost od opekline!

- Pećnica se za vrijeme čišćenja jako zagrije. Ne otvarajte vrata uređaja. Pustite da se uređaj ohladi. Ne dozvolite djeci pristup.
- ⚠ Uređaj se za vrijeme čišćenja jako zagrije s vanjske strane. Nikada ne dodirujte vrata uređaja. Pustite da se uređaj ohladi. Ne dozvolite djeci pristup.

Uzroci oštećenja

Općenito

Oprez!

- Pribor, folija, papir za pečenje ili posuđe na dnu komore za pečenje: Pribor ne stavljajte na dno komore za pečenje. Dno komore za pečenje ne oblažite folijom ili papirom za pečenje, bez obzira o kojoj vrsti folije ili papira je riječ. Ne stavljajte posuđe na dno pećnice, ako je temperatura podešena na iznad 50 °C. Moglo bi doći do zastoja topline. Vremena za pečenje i pirjanje više neće biti dobra pa se može oštetiti emajl.
- Aluminijska folija: Aluminijska folija u pećnici ne smije doći u kontakt sa staklom na vratima. Može doći do trajne promjene boje na staklu vrata.
- Voda u vrućoj komori za pečenje: Vodu nikada ne lijevajte u vruću pećnicu. Nastaje vodena para. Zbog naglih temperaturnih promjena bi mogla nastati oštećenja na emajlu.
- Vlaga u pećnici: Vlaga može nakon dužeg vremena u pećnici izazvati koroziju. Nakon korištenja obrišite pećnicu. U zatvorenoj pećnici nemojte dugo čuvati vlažne namirnice. U pećnici nemojte čuvati hranu.
- Hlađenje s otvorenim vratima uređaja: Nakon rada na visokim temperaturama pećnicu ostavite da se ohladi samo kada je zatvorena. Ništa nemojte prignječiti vratima uređaja. Čak i ako su vrata samo lagano otvorena, s vremenom se mogu oštetiti fronte susjednih koamada namještaja. Samo nakon rada s puno vlage ostavite pećnicu da se ohladi kada je otvorena.
- Voćni sok: Kada pripremate izrazito sočne voćne kolače, plitice ne oblažite suviše obilno. Voćni sok koji kaplje s plitice ostavlja mrlje koje ne možete ukloniti. Ukoliko je moguće koristite dublju univerzalnu tavu.
- Jako zaprljana brtva: Ako je brtva jako zaprljana, vrata uređaja se ne mogu više dobro zatvoriti za vrijeme rada uređaja. Pročelja susjednih elemenata bi se mogla oštetiti. Pobrinite se da brtva bude uvijek čista. Nikada nemojte raditi s uređajem ako je brtva oštećena ili bez brtve. → "Čišćenje" na strani 15
- Vrata pećnice nemojte koristiti kao prostor za sjedenje ili odlaganje: Ne vješajte ništa niti ne sjedajte na otvorena vrata pećnice. Posuđe ili pribor ne odlažite na vrata pećnice.
- Umetanje pribora: Ovisno o tipu uređaja, može pribor izgubiti staklo vrata kod zatvaranja vrata uređaja. Pribor uvijek ugurajte do kraja u pećnicu.
- Transportiranje uređaja: Uređaj nemojte držati ili nositi za ručku na vratima. Ručka na vratima ne može izdržati težinu uređaja te se može odlomiti.

Zaštita okoliša

Vaš novi uređaj je posebno energetski učinkovit. Ovdje ćete naći savjete kako možete uštediti još više energije prilikom korištenja uređaja i kako ćete ispravno zbrinuti stari uređaj.

Ušteda energije

- Zagrijte pećnicu prije pečenja samo ako je tako navedeno u receptu ili u tablicama u uputama za uporabu.
- Zamrznute namirnice ostavite da se otope prije nego što ih stavite u pećnicu.

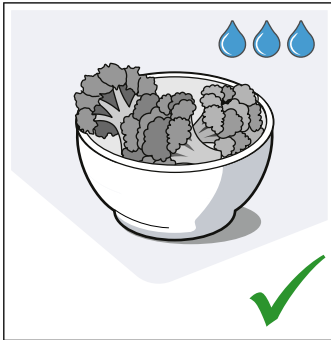
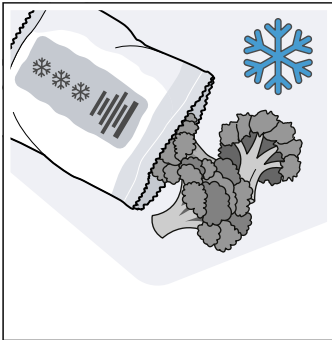

- Upotrebljavajte tamne, crno lakirane ili emajlirane kalupe za pečenje. Oni dobro apsorbiraju toplinu.

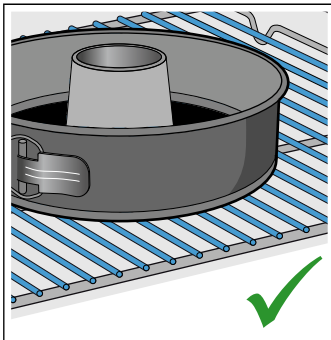
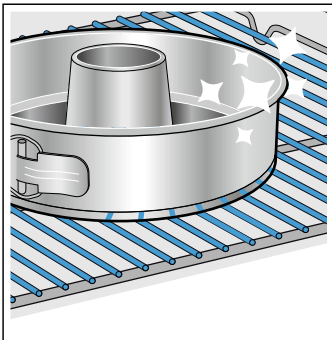

- Izvadite pribor iz pećnice koji vam nije potreban.

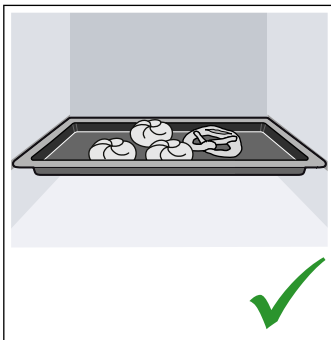
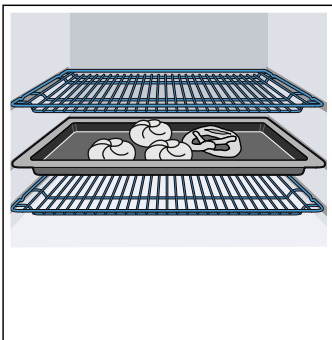

- Vrata uređaja za vrijeme rada po mogućnosti otvarajte što rjeđe.

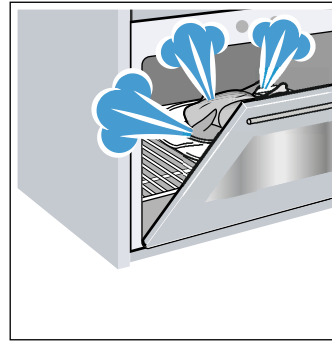

- Kada pečete nekoliko kolača, pecite ih najbolje redom. Pećnica je još topla. Zbog toga se skraćuje vrijeme pečenja drugog kolača. U pećnicu možete staviti i 2 pravokutna kalupa jedan pored drugog.

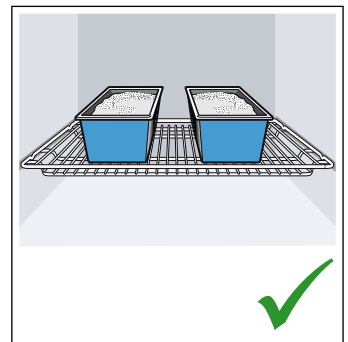
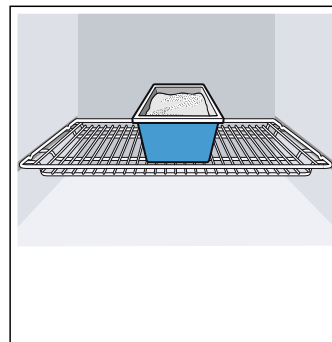

- Kod dužeg vremena pečenja možete isključiti uređaj 10 minuta prije isteka vremena pečenja i iskoristiti preostalu toplinu za završavanje jela.

Ekološki prihvatljivo zbrinjavanje

Ambalažu zbrinite ekološki prihvatljivo.



Ovaj uređaj je označen u skladu s europskom direktivom 2012/19/EU o električnim i elektroničkim starim uređajima (waste electrical and electronic equipment - WEEE). Direktiva zadaje okvir za vraćanje i preradu starih uređaja važeću u cijeloj EU.

Upoznavanje Vašeg uređaja

U ovom poglavlju ćemo Vam objasniti indikatore i upravljačke elemente. Osim toga upoznat ćete različite funkcije Vašeg uređaja.

Napomena: Ovisno o tipu uređaja moguća su odstupanja u bojama i pojedinostima.

Upravljačka ploča

Putem upravljačke ploče namještate različite funkcije Vašeg uređaja. Ovdje vidite pregled upravljačke ploče i raspored upravljačkih elemenata.

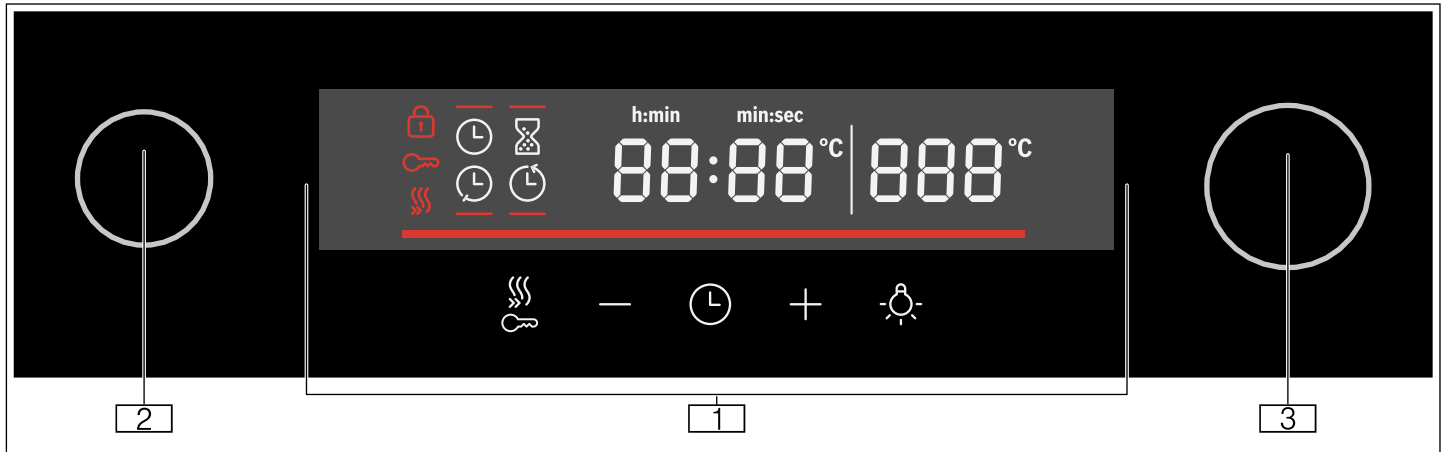

1 Tipke i zaslon

Tipke su polja osjetljiva na dodir ispod kojih se nalaze senzori. Samo dodirnite simbol za odabir funkcije.

Na zaslonu se prikazuju simboli aktivnih funkcija i vremenske funkcije.

2 Birač funkcija

Pomoću birača funkcija namještate vrstu grijanja ili druge funkcije.

Birač funkcija možete iz nultog položaja okretati ulijevo ili udesno.

3 Birač temperature

Pomoću birača temperature namještate temperaturu za vrstu grijanja ili birate postavku za druge funkcije.

Birač temperature također možete okretati ulijevo ili udesno. Nema nulti položaj.

Zaslon

Zaslon je tako strukturiran da podatke možete jednostavno očitati.

Vrijednost koju upravo možete podesiti je fokusirana. Prikazuje se bijelim slovima dok je pozadina tamna.

Simbol	Objašnjenje
☼	Brzo zagrijavanje
⌚	Timer
⌚	Trajanje
⌚	Vrijeme kraja
⌚	Vrijeme na satu
88:88	Prikaz vremena
-----	Kontrola temperature
🔒	Zaštita za djecu
🔒	Blokada vrata
888	Prikaz temperature

Tipke

Ovdje ćete vidjeti ukratko objašnjeno značenje različitih tipki.













Ako neka tipka nema funkcija, onda se javlja zvučni signal.

Tipka	Objašnjenje
⌚	Vremenske funkcije Namještanje timera ⌚, trajanja ⌚, vremena kraja ⌚ i vremena na satu ⌚
-	Minus Smanjenje namještene vrijednosti
+	Plus Povećanje namještene vrijednosti
💡	Osvjetljenje Uključivanje/isključivanje svjetla u pećnici
☼	Brzo zagrijavanje Uključivanje/isključivanje brzog zagrijavanja
🔒	Zaštita za djecu Aktiviranje i deaktiviranje zaštite za djecu u stanju mirovanja

Vrste grijanja i funkcije

Pomoću birača funkcija namještate vrstu grijanja i druge funkcije.

Kako biste uvijek pronašli pravu vrstu grijanja za Vaše jelo, ovdje ćemo Vam objasniti razlike i područja primjene.

Vrsta grijanja	Temperatura/stupanj	Korištenje
 Nulti položaj	-	Pećnica je isključena.
 3D-vrući zrak	50-280 °C	Za pripremu jela na jednoj ili dvije razine. Ventilatori ravnomjerno raspoređuju toplinu prstenastih grijača na stražnjoj stijenci pećnice. Ova vrsta grijanja koristi se za određivanje potrošnje energije u načinu rada ventilatora.
 Ventilator	50-280 °C	Za kolače i pecivo na jednoj razini. Ventilatori ravnomjerno raspoređuju toplinu grijača u pećnici.
 Stupanj za pizzu	50-280 °C	Za pripremu svježe pize i duboko smrznutih proizvoda, npr. pomfrit ili savijača. Grijači i ventilatori brzo se zagrijavaju i ravnomjerno raspoređuju toplinu u pećnici.
 Odmrzavanje	30-60 °C	Odmrzavanje npr. mesa, peradi, kruha i kolača. Ventilator kovitla vrući zrak oko jela.
 Donje zagrijavanje	50-280 °C	Za dodatno pečenje jela. Vrućina dopire samo s donje strane.
 Čišćenje	Stupnjevi čišćenja: 1 = slabi 2 = srednji 3 = jaki	Za samočišćenje pećnice.
 Roštilj, mala površina	Stupnjevi roštiljanja: 1 = slabi 2 = srednji 3 = jaki	Roštiljanje malih količina odrezaka, kobasica, tosta i komada ribe. Zagrijava se središnji dio grijača za roštiljanje.
 Roštilj, velika površina	Stupnjevi roštiljanja: 1 = slabi 2 = srednji 3 = jaki	Za roštiljanje tankih komada mesa za roštilj kao što su odresci, kobasice ili tost te za gratiniranje. Zagrijava se cijela površina ispod grijača za roštiljanje.
 Roštilj i ventilator	50-280 °C	Pečenje mesa, peradi i cijele ribe. Ventilator kovitla vrući zrak oko jela.
 Blago gornje/donje zagrijavanje	50-280 °C	Za pažljivo pečenje odabranih jela (npr. ribe, povrća) na jednoj razini bez prethodnog zagrijavanja . Ova vrsta grijanja nije prikladna za namirnice koje se trebaju dizati kod pečenja (npr. kruh). Ova vrsta grijanja koristi se za određivanje potrošnje energije u konvencionalnom načinu rada i razreda energetske učinkovitosti.
 Gornje i donje zagrijavanje	50-280 °C	Za kolače, nabujke i nemasna pečenja. Vrućina dopire ravnomjerno s gornje i s donje strane.

Napomena: Za svaku vrstu grijanja uređaj navodi predloženu temperaturu ili predloženi stupanj. Možete ih preuzeti ili promijeniti u odgovarajućem području.

Birač temperature

Pomoću birača temperature namještate temperaturu. Na zaslonu se prikazuje namještena temperatura.

Napomena: Do 100 °C je temperatura podesiva u koracima od 1 stupnja, a iznad te temperature u koracima od 5 stupnjeva.

Kontrola temperature

Gredica za kontrolu temperature prikazuju faze zagrijavanja ili preostalu toplinu u pećnici.

Kontrola zagrijavanja	Kontrola zagrijavanja pokazuje porast temperature u pećnici. Kada je popunjena zadnja gredica, postignuta je temperatura i optimalan je trenutak za stavljanje jela u pećnicu. Kod stupnjeva roštiljanja i čišćenja gredice su popunjene. Kod vrste grijanja Blago gornje i donje zagrijavanje gredice se ne popunjavaju.
Indikator preostale topline	Kada je uređaj isključen, kontrola temperature pokazuje preostalu toplinu u pećnici. Indikator se gasi kada se temperatura spusti na otprilike 60 °C.

Funkcije pećnice

Neke funkcije olakšavaju rad Vašeg uređaja. Na ovaj način je primjerice pećnica u cijelosti osvijetljena, a rashladni ventilator štiti uređaj od pregrijavanja.

Otvaranje vrata uređaja

Ako vrata uređaja otvorite za vrijeme rada uređaja, rad se zaustavlja. Nakon zatvaranja vrata nastavlja se rad uređaja.

Svjetlo u pećnici

Kada otvorite vrata uređaja, svjetlo u pećnici se uključuje. Ako vrata ostanu otvorena dulje od 15 minuta, svjetlo u pećnici se ponovno isključuje.

Kod većine načina rada se svjetlo u pećnici uključuje čim pokrenete rad uređaja. Kada je rad uređaja završen, svjetlo u pećnici se isključuje.

Napomena: Kod načina rada Blago gornje/donje zagrijavanje svjetlo u pećnici se isključuje automatski nakon otprilike 1 minute. Možete ga uključiti pritiskom na tipku .

Rashladni ventilator

Rashladni ventilator se po potrebi uključuje i isključuje. Topli zrak izlazi iznad vrata pećnice.

Kod vrste grijanja Blago gornje/donje zagrijavanje rashladni ventilator se češće uključuje i isključuje radi uštede energije.

Oprez!

Ne prekrivajte ventilacijske otvore. U suprotnom se pećnica pregrijava.

Kako bi se pećnica brže ohladila nakon rada, rashladni ventilator radi još neko vrijeme nakon kraja rada.

Pribor

Uz Vaš uređaj dolazi različiti pribor. Ovdje ćete dobiti pregled isporučenog pribora i njegovog ispravnog korištenja.

Pribor	Opis
	Rešetka za pečenje i prženje Za posude, kalupe za kolače, pečenja, komade mesa za roštiljanje, duboko smrznuta jela.
	Univerzalna tava Za sočne kolače, pecivo, duboko smrznuta jela i velika pečenja. Univerzalna tava može se koristiti kao posuda u koju se cijedi masnoća kada roštiljate izravno na rešetki.
	Emajlirani lim za pečenje Za kolače na limu i sitna peciva.
	Teleskopska vodilica na izvlačenje set Pomoću izvlačnih vodilica pribor možete izvući do kraja.
	Sigurnosni zatic Za blokiranje šarki.

Razine

Lim za pečenje i rešetku za pečenje i prženje možete umetnuti na 5 različitih razina u pećnici. Pribor uvijek umetnite do kraja kako ne bi dodirivao staklo vrata. Pazite na to da pribor uvijek pravilno gurnete u pećnicu.

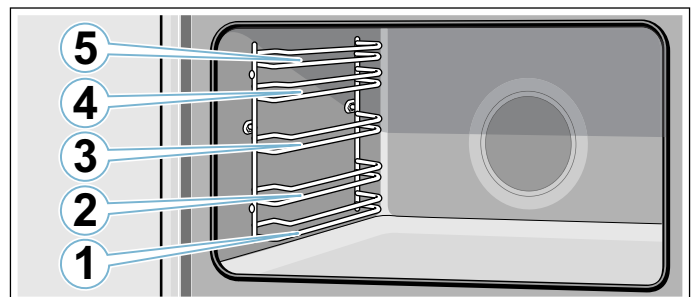

Upozorenje – Opasnost od požara!

Ni u kom slučaju nije dopušteno izravno stavljanje lima, lima za pečenje, tave ili neke druge posude za kuhanje na dno pećnice. To dovodi do pregrijavanja dna pećnice i može poprilično oštetiti uređaj.

Funkcija uglavljivanja

Pribor se može izvući do polovice prije nego što se uglavi. Funkcija uglavljivanja sprječava prevrtanje pribora prilikom izvlačenja. Pribor valja ispravno umetnuti u pećnicu kako bi zaštita od prevrtanja bila funkcionalna.

Prilikom umetanja rešetke pazite da je zaustavna stopica **a** iza i da je okrenuta prema dolje. Otvorena strana mora biti okrenuta prema vratima uređaja, a udubljenje prema dolje .

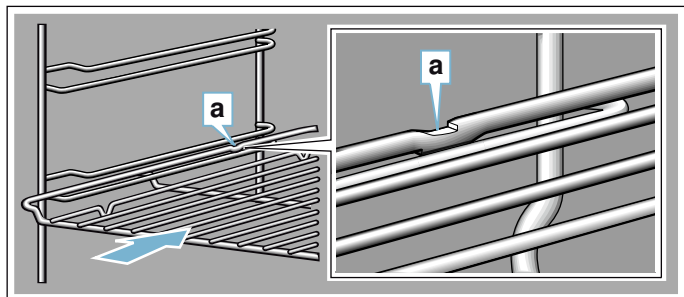

Prilikom umetanja limova pazite da je zaustavna stopica **a** iza i da je okrenuta prema dolje. Kosi rub pribora **b** mora biti okrenut prema vratima uređaja.

Primjer na slici: univerzalna tava

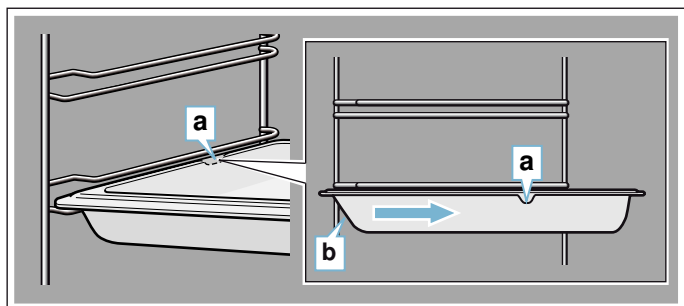

Komplet teleskopskih izvlačnih vodilica

Upozorenje – Opasnost od opekline!

Teleskopske izvlačne vodilice postaju vruće za vrijeme rada uređaja. Poseban oprez od opekline u izvučenom stanju.

Pomoću izvlačnih vodilica pribor možete izvući do kraja. Prilikom umetanja prihvatima lima za pečenje i rešetke za prženje pazite da se uglavi ispred udubljenja u izvlačnim vodilicama.

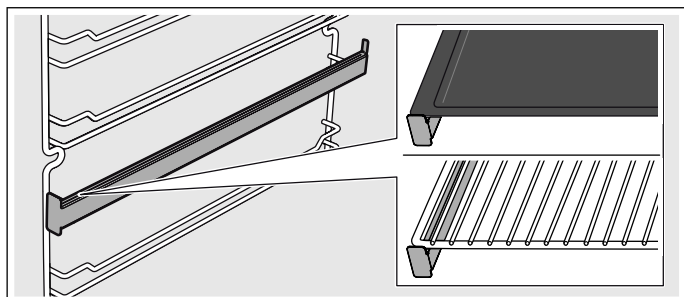

Poseban pribor

Pribor možete kupiti kod servisne službe.

Pribor	Opis
Emajlirani lim za pečenje	Za kolače na limu i sitna peciva. Broj servisne službe: 11012235
Univerzalna tava	Za sočne kolače, pecivo, duboko smrznuta jela i velika pečenja. Univerzalna tava može se koristiti kao posuda u koju se cijedi masnoća kada roštiljate izravno na rešetki. Broj servisne službe: 11012236
Rešetka za pečenje i prženje	Za posude, kalupe za kolače, pečenja, komade mesa za roštiljanje, duboko smrznuta jela. Broj servisne službe: 11012237
Komplet teleskopskih izvlačnih vodilica	Komplet teleskopskih izvlačnih vodilica za jednu razinu. Broj servisne službe: 12036208

Prije prvog korištenja

Ovdje ćete saznati što morate učiniti prije prve pripreme jela u svojoj pećnici.

Uklonite ambalažu uređaja i ispravno je zbrinite.

Namještanje vremena na satu

Nakon priključenja na zaslonu treperi **12:00** i svijetli simbol ⌚. Namjestite vrijeme na satu.

1. Pritiskom na tipku **-** ili **+** namjestite vrijeme na satu.
2. Pritisnite tipku ⌚.

Napomena: Nakon isteka namještenog vremena automatski se pohranjuje vrijeme na satu.

Vrijeme je namješteno.

Zagrijavanje pećnice

Prethodno čišćenje pećnice

1. Izvadite pribor i bočne rešetke iz pećnice. → "Okvir vodilica" na strani 18
2. Uklonite ostatke ambalaže primjerice komadiće stiropora potpuno iz pećnice.
3. Neki dijelovi su obloženi zaštitnom folijom. Skinite zaštitnu foliju.
4. Očistite uređaj izvana mekom vlažnom krpom.
5. Očistite pećnicu vrućom sapunicom.

Zagrijavanje pećnice

Za uklanjanje novog mirisa zagrijte praznu, zatvorenu pećnicu.

Napomena: Pripazite da se u pećnici ne nalaze ostaci ambalaže kao što su kuglice stiropora. Prije zagrijavanja obrišite ravne površine u pećnici mekom, vlažnom krpom. Prozračite kuhinju dok se uređaj zagrijava.

1. Birač funkcija okrenite u položaj .
2. Okrenite birač temperature na maksimalnu temperaturu.
3. Isključite pećnicu nakon 1 sata.

Napomena: Tijekom prvog zagrijavanja postoji mogućnost da se čuje pucketanje iz pećnice.

Naknadno čišćenje pećnice

1. Očistite pećnicu vrućom sapunicom.
2. Montirajte bočne rešetke.
3. Po potrebi očistite stakla na vratima. → "Vrata uređaja" na strani 18

Čišćenje pribora

Prije korištenja pribora temeljito ga očistite toplom sapunicom i mekanom krpom.

Montaža kompleta teleskopskih izvlačnih vodilica

Upute za montažu kompleta teleskopskih izvlačnih vodilica možete pronaći u kompletu u obujmu isporuke.

Upravljanje uređajem

Uključivanje i isključivanje pećnice

Uključivanje pećnice

1. Biračem funkcija namjestite vrstu grijanja.

Napomena: Za svaku funkciju je zadana standardna temperatura ili stupanj roštiljanja.

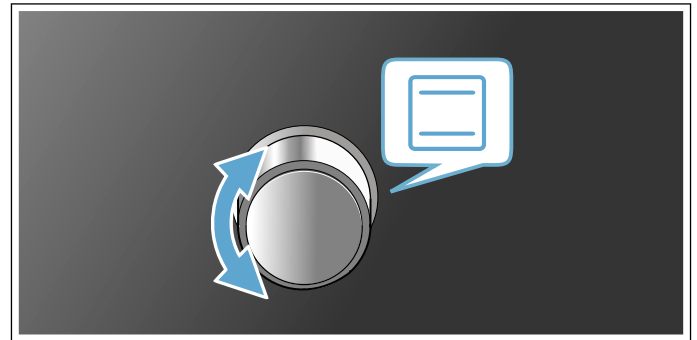

2. Biračem temperature promijenite temperaturu ili stupanj roštiljanja.

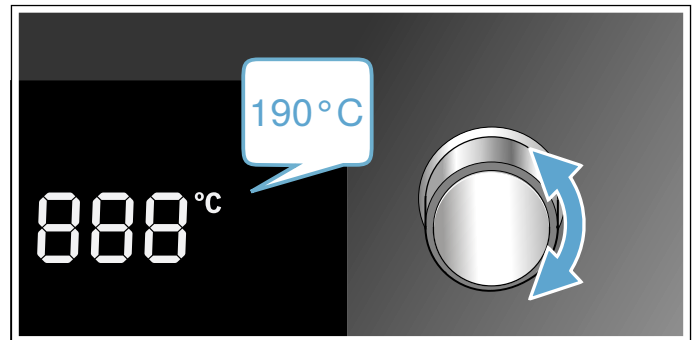

Pećnica počinje s grijanjem.

Napomena: Indikator kontrole temperature prikazuje trenutno stanje zagrijavanja.

Promjena postavki

Vrstu grijanja i temperaturi ili stupanj roštiljanja uvijek možete promijeniti pomoću odgovarajućeg birača.

Isključivanje pećnice

Birač funkcija okrenite u nulti položaj.

Uključivanje brzog zagrijavanja

Kako bi se pećnica što brže zagrijala, pritisnite tipku .

Napomena: Brzo zagrijavanje je raspoloživo kod vrste grijanja 3D-vrući zrak, ventilator, stupanj za pizzu te gornje i donje zagrijavanje.





Automatsko sigurnosno isključivanje

Uređaj ima automatsko sigurnosno isključivanje. Pećnica se isključuje automatski nakon 13 sati.

Vremenske funkcije

Vaš uređaj ima različite vremenske funkcije.



Pregled vremenskih funkcija

Vremenska funkcija	Korištenje
 Timer	Timer radi kao kuhinjski alarmni sat. Radi neovisno o radu uređaja i ostalim vremenskim funkcijama te ne utječe na uređaj.
 Vrijeme na satu	Sve dok se nijedna druga funkcija ne prikazuje u prvom planu, na zaslonu uređaja prikazuje se vrijeme na satu.
 Trajanje	Nakon isteka namještenog trajanja uređaj automatski završava s radom.
 Vrijeme kraja	Unesite trajanje i željeno vrijeme kraja. Uređaj se uključuje automatski tako da se rad završi u željeno vrijeme.

Upravljanje elektronskim satom

Namještanje timera

Timer ne utječe na funkcije pećnice. Trajanje timera se može namjestiti od 30 sekundi do 13 sati. Trajanje možete namjestiti do 10 minuta u koracima od 30 sekundi, a od 10 minuta do jednog sata u koracima od minute, zatim u koracima od 5 minuta.

1. Pritisnite tipku .
Simbol  svijetli.
2. Pritiskom na tipke **+** i **-** namjestite željeno trajanje. Nakon isteka vremena javlja se zvučni signal.

Napomene

- Za promjenu preostalog vremena pritisnite tipku . Zatim pritiskom na tipke **+** i **-** promijenite preostalo vrijeme.
- Za prekid timera stavite preostalo vrijeme na nulu.





Isključivanje zvučnog signala

Pritisnite bilo koju tipku ili otvorite vrata uređaja kako biste isključili zvučni signal.

Napomena: Nakon kratkog vremena zvučni signal se isključuje automatski.

Namještanje elektroničkog sata

Po potrebi možete promijeniti vrijeme na satu (npr. s ljetnog na zimsko vrijeme). Pećnica mora biti isključena.



1. Pritisnite tipku .
Simbol  svijetli.
2. Ponovno pritisnite tipku .
Simbol  svijetli.
3. Pritiskom na tipke **+** i **-** namjestite trenutno vrijeme na satu.

Namještanje automatskog timera

Preko elektronskog sata pećnicu možete uključiti i isključiti automatski.

Namještanje trajanja

Za svoje jelo možete namjestiti trajanje pečenja na uređaju. Na taj se način trajanje pečenja neće neželjeno prekoračiti, a vi ne morate prekinuti druge poslove za završetak rada.

1. Namjestite željenu vrstu grijanja i temperaturu. Pećnica počinje s radom.
2. Pritisnite tipku  dvaput.
3. Pritiskom na tipke **+** i **-** namjestite trajanje rada.
Napomena: Trajanje rada se može namjestiti od 30 sekundi do 13 sati. Trajanje možete namjestiti do jednog sata u koracima od minute, a zatim u koracima od 5 minuta.
Simbol  svijetli.





Trajanje je isteklo

Javlja se zvučni signal. Uređaj prestaje grijati.

1. Pritisnite bilo koju tipku ili otvorite vrata uređaja kako biste isključili zvučni signal.
Napomena: Nakon kratkog vremena zvučni signal se isključuje automatski.
2. Birač funkcija okrenite u nulti položaj.

Namještanje vremena kraja

Pečenje ili prženje počinje s namještenim trajanjem u kasnijem trenutku kojeg ste sami odabrali.

1. Namjestite željenu vrstu grijanja i temperaturu. Pećnica počinje s radom.
2. Pritisnite tipku  dvaput.
3. Pritiskom na tipke **+** i **-** namjestite trajanje rada.
Napomena: Trajanje rada se može namjestiti od 30 sekundi do 13 sati. Trajanje možete namjestiti do jednog sata u koracima od minute, a zatim u koracima od 5 minuta.
Simbol  svijetli.
4. Ponovno pritisnite tipku .
5. Pritiskom na tipke **+** i **-** namjestite vrijeme kraja.
Napomena: Kod prvog pritiska na tipku pojavljuje se predložena vrijednost na zaslonu. Predložena vrijednost je rezultat trenutnog vremena i trajanja. Možete je promijeniti pritiskom na tipke **+** i **-**.
Simbol  svijetli. Na zaslonu se prikazuje vrijeme kraja. Uređaj prelazi u način čekanja.

Trajanje je isteklo

Javlja se zvučni signal. Uređaj prestaje grijati.

1. Pritisnite bilo koju tipku ili otvorite vrata uređaja kako biste isključili zvučni signal.
Napomena: Nakon kratkog vremena zvučni signal se isključuje automatski.
2. Birač funkcija okrenite u nulti položaj.

Zaštita za djecu

Kako djeca ne bi slučajno uključila pećnicu, ugrađena je zaštita za djecu.

Napomena: Na eventualno korištenu ploču za kuhanje ne utječe zaštita za djecu na pećnici.

Uključivanje zaštite za djecu

Uređaj mora biti isključen.

Pritisnite i držite pritisnutu tipku  u trajanju od otprilike 4 sekunde.

Na prikazu se pojavljuje simbol . Zaštita za djecu je uključena.

Isključivanje zaštite za djecu

Pritisnite i držite pritisnutu tipku  u trajanju od otprilike 4 sekunde.

Gasi se simbol  na prikazu. Isključena je zaštita za djecu.

Osnovne postavke

Kako biste optimalno i jednostavno upravljali Vašim uređajem, na raspolaganju su Vam različite postavke. Po potrebi možete promijeniti ove postavke.

Popis osnovnih postavki



Ovisno o opremljenosti Vašeg uređaja nisu dostupne sve osnovne postavke.

Osnovna postavka	Izbor
c01 Trajanje signala nakon isteka trajanja ili vremena alarma	1 = cca. 10 sekundi 2 = cca. 30 sekundi* 3 = cca. 2 minute
c02 Vrijeme čekanja do pohranjivanja postavke	1 = cca. 3 sekunde* 2 = cca. 6 sekundi 3 = cca. 10 sekundi
c03 Zvuk tipki pri dodiru tipke	0 = isključeno 1 = uključeno*
c04 Svjetlost zaslona	1 = tamno 2 = srednje* 3 = svijetlo
c05 Prikaz vremena na satu	0 = zatamnjenje vremena na satu 1 = prikaz vremena na satu*
c06 Svjetlo u pećnici pri radu	0 = ne 1 = da*
c07 Vrijeme nastavka ventilacije	1 = kratko* 2 = srednje 3 = dugo 4 = vrlo dugo
c08 Vraćanje svih vrijednosti na tvorničke postavke	0 = ne* 1 = da
c09 Aktivirajte demonstracijski način rada. Demonstracijski način rada služi u svrhu prezentacije, pećnica ne grije u demonstracijskom načinu rada. Demonstracijski način rada možete aktivirati samo u prvih 5 minuta nakon priključivanja na električnu mrežu.	0 = ne* 1 = da

* Tvornička postavka

Promjena osnovnih postavki

Birač funkcija mora biti u nultom položaju.

1. Pritisnite i držite pritisnutu tipku  u trajanju od otprilike 4 sekunde.
Na zaslonu se pojavljuje prva osnovna postavka, npr. **c011**.
2. Po potrebi postavku promijenite biračem temperature.
3. Tipkom **+** prelazite na sljedeću osnovnu postavku.
4. Tipkom **-** ili **+** prođite kroz sve osnovne postavke i po potrebi promijenite biračem temperature.
5. Na kraju za potvrdu pritisnite i držite pritisnutu tipku  u trajanju od otprilike 4 sekunde.
Pohranjene su sve osnovne postavke.

Osnovne postavke možete ponovno promijeniti u svakom trenutku. Demonstracijski način rada možete aktivirati samo u prvih 5 minuta nakon priključivanja na električnu mrežu.

Napomena: Nakon nestanka struje ostaju pohranjene promjene osnovnih postavki.

Namještanje načina uštede energije

Možete uštedjeti energiju na način da smanjite svjetlinu zaslona. Svjetlinu zaslona namjestite u osnovnoj postavci **c04**.

Napomena: Postavka mijenja svjetlinu zaslona za vrijeme rada uređaja. U stanju mirovanja uređaj automatski smanjuje svjetlinu zaslona. Noću između 22:00 i 05:59 sati je svjetlina zaslona najtamnija.

Čišćenje

Uz brižljivu njegu i čišćenje Vaš mikrovalni uređaj ostaje dugo lijep i funkcionalan. Kako ćete ispravno njegovati i čistiti Vaš uređaj, objašnjavamo Vam na ovom mjestu.

Upozorenje – Opasnost od strujnog udara!

Prodrla vlaga može uzrokovati strujni udar. Ne koristite visokotlačni ili parni čistač.

Upozorenje – Opasnost od opeklina!

Uređaj postaje jako vruć. Nikada ne dodirujte vruće unutarnje površine komore za pečenje i grijače. Uređaj uvijek ostavite da se ohladi. Djecu držite podalje od pećnice.

Primjerena sredstva za čišćenje

Kako se različite površine ne bi oštetile krivim sredstvom za čišćenje, pridržavajte se uputa.

Ne koristite

za pećnicu

- oštra ili abrazivna sredstva za čišćenje
- sredstva za čišćenje s velikim udjelom alkohola
- tvrde jastučice za ribanje ili spužve za čišćenje
- niti visokotlačni ili parni čistač.

Nove spužve prije uporabe temeljito isperite.

Područje	Čišćenje
Uređaj izvana	
Prednja strana od plemenitog čelika	Vruća sapunica: Očistite spužvicom i obrišite mekom krpom. Uvijek odmah uklonite mrlje od kamenca, masti, škroba i bjelanchevina. Ispod takvih mrlja može doći do korozije. Kod servisne službe ili u specijaliziranim trgovinama možete naći posebna sredstva za njegu plemenitog čelika koja su primjerena za tople površine. Sredstvo za njegu nanosite mekom krpom u tankom sloju.
Upravljačka ploča	Vruća sapunica: Očistite spužvicom i obrišite mekom krpom. Nemojte koristiti sredstva za čišćenje stakala ili strugače za staklo.
Stakla na vratima	Vruća sapunica: Očistite spužvicom i obrišite mekom krpom. Nemojte koristiti strugač za staklo ili metalnu nehrđajuću spužvicu za čišćenje.
Ručka na vratima	Vruća sapunica: Očistite spužvicom i obrišite mekom krpom. Ako sredstvo za uklanjanje kamenca dospije na ručku na vratima, odmah ga obrišite. U suprotnom ove mrlje više ne možete odstraniti.

Uređaj iznutra

Emajlirane površine	<p>Vruća sapunica ili voda s octom: Očistite spužvicom i obrišite mekom krpom. Navlažite zapečene ostatke hrane vlažnom krpom i sapunicom. Kod velikih zaprljanja koristite metalnu nehrđajuću spužvicu za čišćenje ili sredstvo za čišćenje pećnice.</p> <p>Oprez! Nikada ne koristite sredstvo za čišćenje pećnice u toploj pećnici. Mogu nastati oštećenja na emajlu. Prije sljedećeg zagrijavanja potpuno uklonite ostatke iz pećnice i s vrata uređaja.</p> <p>Nakon čišćenja pećnicu ostavite otvorenu kako bi se osušila. Najbolje koristite funkciju čišćenja. → "Funkcija čišćenja" na strani 17</p> <p>Napomena: Zbog ostataka hrane mogu nastati bijele naslage. One su neopasne i ne utječu na rad pećnice. Po potrebi ih uklonite limunskom kiselinom.</p>
Stakleni poklopac svjetla u pećnici	<p>Vruća sapunica: Očistite spužvicom i obrišite mekom krpom. Kod jako zaprljane površine koristite sredstvo za čišćenje pećnice.</p>
Stakla na vratima	<p>Vruća sapunica: Očistite spužvicom i obrišite mekom krpom. Nemojte koristiti strugalo za staklo ili metalnu nehrđajuću spužvicu za čišćenje. Najbolje očistite cijelu pećnicu. → "Čišćenje pećnice" na strani 16</p>
Brtva na vratima Ne skidajte brtvu!	<p>Vruća sapunica: Očistite spužvicom. Ne ribajte.</p>
Poklopac vrata	<p>od plemenitog čelika: Koristite sredstva za čišćenje plemenitog čelika. Pridržavajte se uputa proizvođača. Ne koristite sredstva za čišćenje plemenitog čelika.</p> <p>od plastike: Očistite vrućom sapunicom i krpom za pranje posuđa. Obrišite mekom krpom. Ne koristite sredstvo za čišćenje stakala ili strugač za staklo. Za čišćenje skinite poklopac vrata.</p>
Okvir vodilica	<p>Vruća sapunica: Navlažite i očistite spužvicom ili četkicom.</p>
Izvlačni sustav	<p>Vruća sapunica: Očistite spužvicom ili četkicom. Ne skidajte mazivo na izvlačnim vodilicama, najbolje ih čistite umetnute. Ne perite u perilici posuđa.</p>
Pribor	<p>Vruća sapunica: Navlažite i očistite spužvicom ili četkicom. Kod velikih zaprljanja koristite metalnu nehrđajuću spužvicu za čišćenje.</p>

Napomene

- Male razlike u boji ne prednjoj strani uređaja nastaju zbog uporabe različitih materijala poput stakla, plastike ili metala.
- Sjene na staklima vrata koje nalikuju prugama, odbljesci su svjetla žarulje u pećnici.
- Emajl će se na jako visokim temperaturama zapeći. Zbog toga mogu nastati neznatne promjene u boji. To je normalno i ne utječe na funkciju. Rubovi tankih limova ne mogu se u potpunosti emajlirati. Zbog toga mogu biti hrapavi. No to ne utječe negativno na zaštitu od korozije.

Držanje uređaja čistim

Kako ne bi nastala tvrdokorna prljavština, uređaj uvijek držite čistim i odmah uklonite prljavštinu.

⚠ Upozorenje – Opasnost od požara!

Nezapečeni ostaci hrane, masnoća i sok od pečenja mogu se zapaliti. Prije rada uklonite krupnu prljavštinu iz pećnice, s grijaćih elemenata i pribora.

Savjeti

- Pećnicu očistite nakon svakog korištenja. Na ovaj način se prljavština ne može zapeći.
- Uvijek odmah uklonite mrlje od kamenca, masti, škroba i bjelančevina.
- Koristite univerzalnu tavu za pečenje jako sočnih kolača.
- Za pečenje koristite prikladno posuđe, npr. posudu za pečenje.

Čišćenje pećnice

1. Ulijte 0,4 l vode u sredini dna pećnice.
2. Namjestite vrstu grijanja .
3. Regulatorom temperature namjestite 50 °C.
4. Isključite uređaj nakon 18 minuta.
5. Ostavite uređaj da se ohladi.
6. Pećnicu očistite krpom.

⚠ Upozorenje – Opasnost od opeklina!

Uređaj postaje jako vruć. Nikada ne dodirujte vruće unutarnje površine komore za pečenje i grijače. Uređaj uvijek ostavite da se ohladi. Djecu držite podalje od pećnice.

Funkcija čišćenja

Vaš uređaj ima način rada samočišćenje. Pomoću samočišćenja možete lako očistiti pećnicu.

Pirolitičko samočišćenje

Pomoću načina rada "Pirolitičko samočišćenje" možete lako očistiti pećnicu. Pećnica se zagrijava na jako visoku temperaturu. Tako izgore ostaci nastali kod prženja, roštiljanja i pečenja.

Jedno čišćenje potroši oko 5-10 kWh ovisno o trajanju. Trajanje čišćenja možete odrediti između 2 sata 30 minuta i 3 sata 30 minuta.

Napomena: Zbog Vaše sigurnosti vrata pećnice se automatski blokiraju. Možete ih ponovno otvoriti tek kada se ugasi kontrolna lampica  za blokadu. Za vrijeme čišćenja ne svijetli svjetlo u pećnici.

Upozorenje

Opasnost od teških oštećenja zdravlja!

Uređaj se za vrijeme čišćenja jako zagrije. Uništava se sloj protiv prljanja limova i kalupa i nastaju otrovni plinovi. Nikada ne čistite limove i kalupe sa slojem protiv prljanja prilikom čišćenja. Čistite samo emajlirani pribor.

Upozorenje

Opasnost od opekline!

- Pećnica se za vrijeme čišćenja jako zagrije. Ne otvarajte vrata uređaja. Pustite da se uređaj ohladi. Ne dozvolite djeci pristup.
-  Uređaj se za vrijeme čišćenja jako zagrije s vanjske strane. Nikada ne dodirujte vrata uređaja. Pustite da se uređaj ohladi. Ne dozvolite djeci pristup.
- Uređaj postaje jako vruć. Nikada ne dodirujte vruće unutarnje površine komore za pečenje i grijače. Uređaj uvijek ostavite da se ohladi. Djecu držite podalje od pećnice.

Prije pokretanja funkcije čišćenja

Oprez!

Okviri vodilica i izvlačne vodilice mogu se oštetiti za vrijeme čišćenja. Prije pokretanja funkcije čišćenja izvadite okvire vodilica i izvlačne vodilice iz pećnice.

1. Izvadite okvire vodilica i izvlačne vodilice iz pećnice.
2. Uklonite krupnu prljavštinu iz pećnice.
3. Očistite unutarnju stranu vrata i rubove pećnice u području brtve. Ne čistite brtvu ribanjem.

Upozorenje

Opasnost od požara!



- Nezapečeni ostaci hrane, masnoća i sok od pečenja mogu se zapaliti tijekom funkcije čišćenja. Prije svakog pokretanja funkcije čišćenja uklonite krupnu prljavštinu iz pećnice.
- Uređaj se za vrijeme čišćenja jako zagrije s vanjske strane. Nikada nemojte objesiti zapaljive predmete, npr. kuhinjske krpe, na ručku na vratima. Prednja strana uređaja mora biti slobodna. Ne dozvolite djeci pristup.

Pokretanje

1. Birač funkcija okrenite na vrstu grijanja .
2. Biračem temperature namjestite stupanj čišćenja.

Stupanj čišćenja	Trajanje
1	2 sata 30 minuta
2	3 sata
3	3 sata 30 minuta

Napomena: Ne mijenjajte položaj birača funkcija za vrijeme ciklusa čišćenja jer će se inače završiti pirolitičko samočišćenje.

Jednu minutu nakon početka ciklusa čišćenja (piroliza) blokada vrata sprječava otvaranje vrata pećnice. Aktiviranje ove blokade vrata prikazuje se svijetljenjem kontrolne lampice . Ako je blokada vrata aktivirana, ne možete odabrati niti jednu funkciju. Pričekajte da se ugasi kontrolna lampica .

Napomena: Za vrijeme pirolitičkog samočišćenja možete koristiti alarmni sat. Trajanje ne utječe na funkciju pirolize.

Napomena: Za vrijeme pirolitičkog samočišćenja ne možete koristiti svjetlo u pećnici.

Prekid

Za prekid birač funkcija okrenite u nulti položaj.

Završetak

Kada je završeno samočišćenje, javlja se zvučni signal. Vrata uređaja možete ponovno otvoriti tek nakon što se ugasi simbol .

Nakon završetka funkcije čišćenja

Kada se pećnica ohladila, vlažnom krpom obrišite preostali pepeo u pećnici i u području vrata uređaja.

Napomena: Zbog prevelikog zaprljanja mogu nastati bijele naslage na emajliranim površinama. To su ostaci namirnica i neopasni su. Oni ne utječu na funkciju. Po potrebi ostatke možete ukloniti limunskom kiselinom.

Okvir vodilica

Vađenje okvira vodilica

Okviri vodilica su uvijek pričvršćeni u tri točke na bočnim stijenkama pećnice.

1. Okvir vodilica uhvatite za prednju stranu i izvucite do sredine pećnice.
Prednja kukica na okviru vodilica izlazi iz utora.
2. Rasklopite okvir vodilica i izvucite iz stražnjih utora na bočnoj stijenci.
3. Izvadite okvir vodilica iz pećnice.

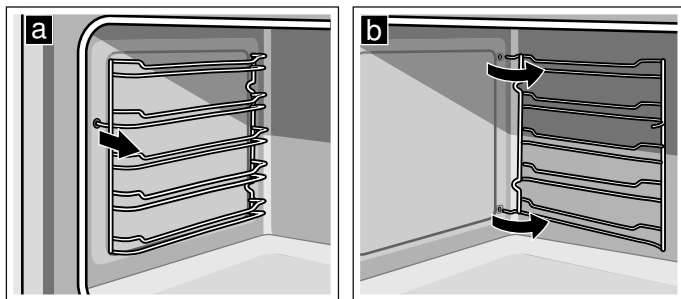

Stavljanje okvira vodilica

1. Kukice na okviru vodilica umetnite u stražnje utore na bočnoj stijenci.
2. Prednju kukicu na okviru vodilica pritisnite u utor.

Vrata uređaja

Uz brižljivu njegu i čišćenje Vaš uređaj ostaje dugo lijep i funkcionalan. Ovdje ćete saznati kako možete očistiti vrata uređaja.

Demontaža i montaža ploča vrata

Kako biste bolje mogli očistiti, možete demontirati staklene ploče na vratima pećnice.

Izgradnja stakala na vratima

1. Vrata pećnice otvorite do kraja.
2. Obje šarke s lijeve i desne strane blokirajte sigurnosnim zatikom.

Napomena: Sigurnosni zatic i moraju biti umetnuti potpuno u utore šarki.

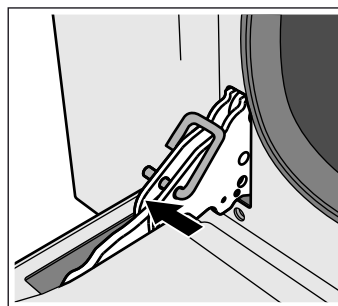

3. Donji dio unutarnjeg stakla podignite s obje ruke sve dok se pričvrсни zatic i ne odvoje od držača.
4. Gornji dio unutarnjeg stakla izvucite iz profila kako biste staklo potpuno odvojili od vrata.

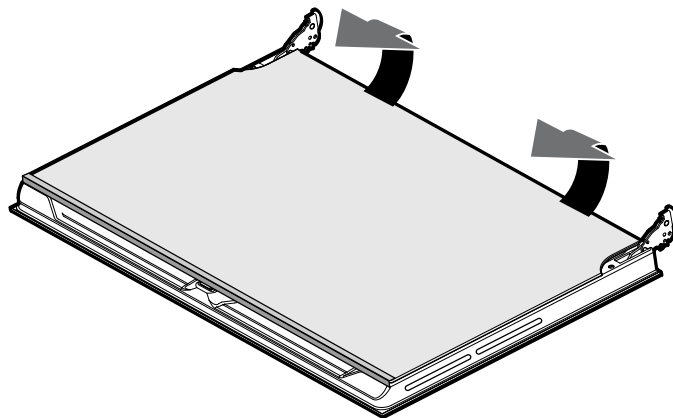

5. Izvadite oba srednja stakla s njihovim držačima.
Napomena: Oba srednja stakla nisu pričvršćena pridržnim zaticima, nego ih držači drže u položaju.

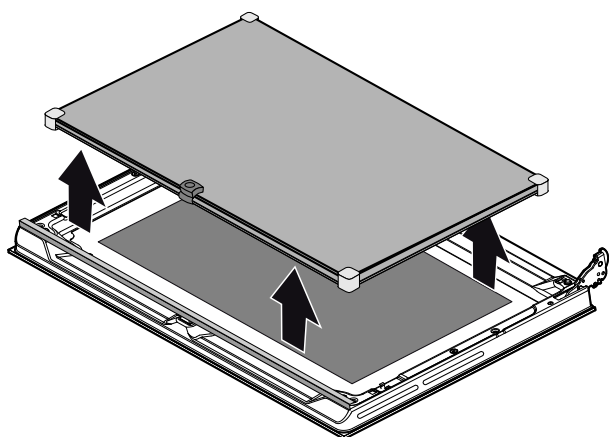

6. Izvadite držače i odvojite oba srednja stakla jedno od drugog.
 7. Očistite stakla sredstvom za čišćenje stakla i mekanom krpom.

⚠ Upozorenje – Opasnost od ozljeda!

Izgrebano staklo na staklu vrata se može raspuknuti. Ne koristite strugač za staklo, oštra ili abrazivna sredstva za čišćenje.

Ugrađivanje stakla na vratima

1. Ponovno umetnite oba srednja stakla.
Napomene
 – Oba srednja stakla su ispravno umetnuta ako je čitljiv simbol Low-E.
 – Pazite na pravilan dosjed stakala. Svi držači moraju ravno nalijegati na vanjsko staklo.
 2. Ponovno umetnite unutarnje staklo.
Napomena: Staklo treba najprije umetnuti u profil. Zatim se oba pričvrtna zatika moraju uglaviti u za to predviđene držače.
 3. Izvadite sigurnosne zatike i zatvorite vrata pećnice.

Skidanje i stavljanje vrata pećnice

U slučaju posebno velikog zaprljanja možete skinuti vrata pećnice za bolje čišćenje. Kod uobičajenog to ipak nije potrebno.

Skidanje vrata pećnice

1. Vrata pećnice otvorite do kraja.
 2. Obje šarke s lijeve i desne strane blokirajte sigurnosnim zaticom **(a)**.
Napomena: Sigurnosni zatici moraju biti umetnuti potpuno u utore šarki.
 3. Vrata pećnice uhvatite bočno s obje ruke i zatvorite ih za oko 30° **(b)**.

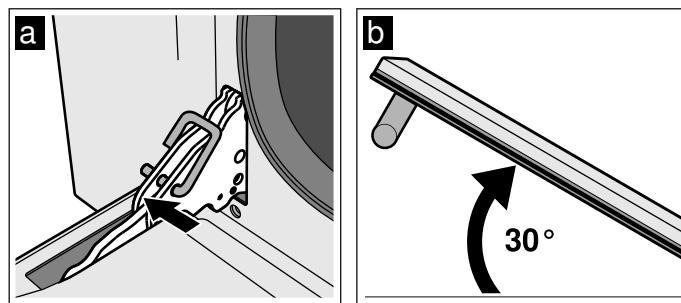

4. Vrata pećnice lagano nadignite i izvucite.
Napomena: Ne zatvarajte vrata pećnice do kraja. Šarke se mogu iskriviti i mogu nastati oštećenja na emajlu.

Stavljanje vrata pećnice

1. Vrata pećnice uhvatite bočno s obje ruke.
 2. Šarke umetnite u šupljine pećnice **(a)**.
Napomena: Donji otvor na šarkama se mora uglaviti u okvir pećnice **(b)**.

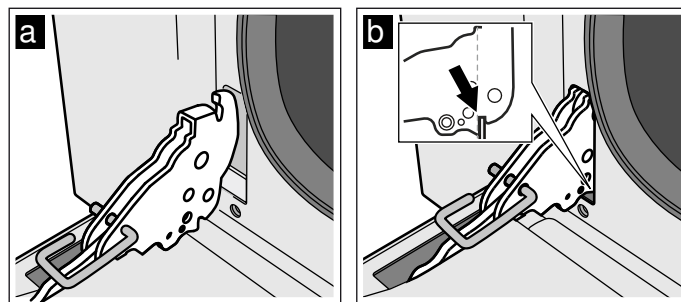

3. Vrata spustite prema dolje.
 4. Izvadite sigurnosne zatike.





⚠ Upozorenje – Opasnost od ozljede!

Ako vrata pećnice nenamjerno padnu ili ako šarka škljocne, ne posežite za šarkom. Nazovite servisnu službu.

⚠ Upozorenje – Opasnost od ozljede!

Ako šarke vrata nisu ispravno uglavljene, onda se vrata ne mogu ispravno zatvoriti, toplina može izlaziti i dijelovi uređaja mogu postati jako vrući. Kako biste to izbjegli, ponovno izvadite vrata. Zatim ponovno umetnite vrata prema crtežu tako da se urez na donjoj strani šarki uglavi u okvir pećnice.

? Što učiniti kod smetnji?

Smetnja	Mogući uzrok	Pomoć/upute
Uređaj ne radi	Utikač nije utaknut	Priključite uređaj na električnu mrežu
	Nestanak struje	Provjerite rade li drugi kuhinjski uređaji
	Osigurač je neispravan	U ormariću s osiguračima provjerite je li osigurač za uređaj ispravan
Uređaj se ne može pokrenuti	Vrata uređaja nisu zatvorena do kraja	Zatvorite vrata uređaja
	Uređaj nije isključen	Uređaj isključite i ponovno uključite
Na zaslonu treperi 12:00	Nestanak struje	Ponovno namjestite vrijeme na satu.
Svjetlo u pećnici ne radi	Aktiviran je način rada Blago gornje/donje zagrijavanje	Kod načina rada Blago gornje/donje zagrijavanje isključeno je svjetlo u pećnici.
	Žarulja je neispravna	Zamijenite žarulju.
Sva jela, koja se pripremaju u pećnici, izgore u najkraćem vremenu.	Termostat je neispravan.	Nazovite servisnu službu.
Stakla na vratima su zamagljena.	Normalna pojava zbog postojećih temperaturnih razlika.	Uređaj zagrijte na 100 °C i ponovno ga isključite nakon 5 minuta.
Uključeni uređaj ne možete koristiti, na zaslonu se prikazuje simbol 	Zaštita za djecu je aktivirana	Pritisnite i držite pritisnutu dodirnu tipku  sve dok se ne ugasi simbol 
Vrata uređaja ne možete otvoriti, na zaslonu se prikazuje simbol 	Vrata uređaja su blokirana sve dok se pećnica ne ohladi	Pričekajte da se ugasi simbol 

Poruke pogrešaka

Ako se na prikazu pojavi poruka pogreške s **Err**, birač funkcija stavite u nulti položaj. Ako ne nestane poruka pogreške, nazovite servisnu službu.

Poruka pogreške	Mogući uzrok	Pomoć/upute
Err1	Senzor temperature je neispravan	Nazovite servisnu službu.
Err2	Temperatura u pećnici je previsoka.	Nazovite servisnu službu.
Err4	Pogrešno aktiviranje blokade vrata.	Nazovite servisnu službu.
Err5	Ventilator i grijač su neispravni ili nisu spojeni.	Nazovite servisnu službu.
Err6	Motor je neispravan ili nije spojen.	Nazovite servisnu službu.
Err8	Rashladni ventilator je neispravan ili nije spojen.	Nazovite servisnu službu.

Zamjena žarulje u pećnici

Ako žarulja u pećnici više ne radi, morate je zamijeniti. Rezervne žarulje postoje na temperaturu naći ćete kod servisne službe ili u specijaliziranim trgovinama. Molimo Vas da navedete proizvodni broj (E-br.) i tvornički broj (FD-br.) uređaja. Ne koristite druge žarulje.

⚠ Upozorenje – Opasnost od strujnog udara!

Kod zamjene svjetla pećnice su kontakti žaruljice pod naponom. Prije zamjene izvucite mrežni utikač ili isključite osigurač u ormariću s osiguračima.

1. Ostavite pećnicu da se ohladi.
2. Otvorite vrata uređaja.
3. Položite kuhinjsku krpu u pećnicu kako bi izbjegli moguća oštećenja.
4. Izvadite bočnu rešetku.
5. Skinite stakleni poklopac. U tu svrhu rukom otvorite stakleni poklopac s njegove prednje strane. Ako se stakleni poklopac teško skida, upotrijebite žlicu kao pomagalo.
6. Izvucite žarulju.

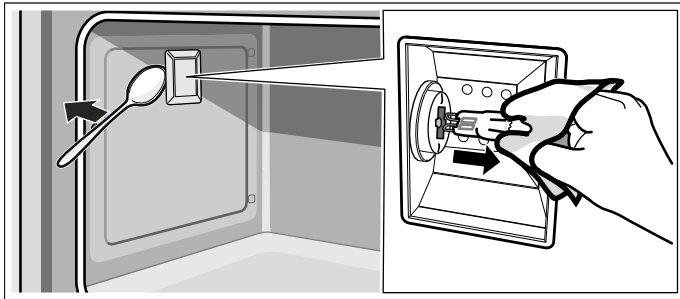

7. Žarulju zamijenite istim tipom žarulje:
Napon: 230 V;
Snaga: 40W;
Grlo: G9;
Postojanost na temperaturu: 300 °C
8. Ponovno umetnite stakleni poklopac žarulje u pećnici.
9. Montirajte bočnu rešetku.
10. Ponovno izvadite kuhinjsku krpu.
11. Ponovno ukopčajte osigurač.
12. Provjerite funkcionira li ponovno svjetlo u pećnici.

Servisna služba

Ako se Vaš uređaj mora popraviti, stoji Vam na raspolaganju naša servisna služba. Uvijek ćemo naći odgovarajuće rješenje i kako biste izbjegli nepotreban dolazak servisera.

Proizvodni broj (E-br.) i tvornički broj (FD-br.)

Kada nazovete našu servisnu službu, navedite cijeli proizvodni broj (E-br.) i tvornički broj (FD-br.) kako bi vas mogli stručno savjetovati. Označnu pločicu s brojevima naći ćete kada otvorite vrata uređaja. Kod nekih uređaja opremljenih s parom označnu pločicu naći ćete iza ploče.

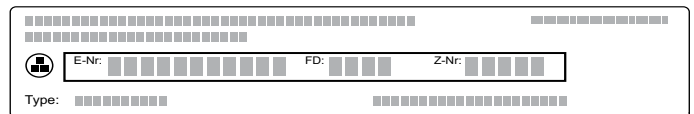

Kako u slučaju potrebe ne biste trebali predugo tražiti, ovdje možete unijeti podatke vašeg uređaja i telefonski broj servisne službe.

E-br.

FD-br.

Servisna služba 

Uzmite u obzir da posjet servisera u slučaju neispravnog rukovanja nije besplatan niti tijekom jamstvenog roka.

Kontakt podatke svih zemalja za najbližu servisnu službu naći ćete ovdje odn. u priloženom popisu servisnih službi.

Imajte povjerenja u kompetentnost proizvođača. Tako ćete biti sigurni da će popravak izvršiti obučeni serviseri koji raspolažu originalnim rezervnim dijelovima za vaš uređaj.



























Testirano za vas u našem studiju za kuhanje

Ovdje ćete pronaći izbor jela i optimalne postavke za njih. Pokazat ćemo vam koja je vrsta grijanja i temperatura najprikladnija za vaše jelo. Dobit ćete informacije o prikladnom priboru i razini na koju ga treba postaviti. Dobit ćete savjete o posuđu i pripremanju jela.

Napomena: Kod pripremanja namirnica može nastati vodena para u pećnici.

Vaš uređaj je iznimno energetski učinkovit i za vrijeme rada ispušta samo malo topline prema van. Zbog velikih razlika u temperaturi između unutrašnjosti uređaja i vanjskih dijelova uređaja, može se pojaviti kondenzirana voda na vratima, upravljačkoj ploči ili susjednim frontama elemenata. To je normalna, fizikalno uvjetovana pojava. Prethodnim zagrijavanjem ili opreznim otvaranjem vrata može se smanjiti nastajanje kondenzirane vode.

Tablica s jelima

Jelo	Težina (u kg)	Razina	Vrsta grijanja	Temperatura u °C	Trajanje u minutama
Lazanje	3-4	1		220-230*	45-50
Zapečena tjestenina	3-4	1		220-230*	45-50
Teleće pečenje	2	2		180-190*	90-100
Teleće pečenje	2	2		200**	120
Svinjski file	1.5	2		190-200*	90-100
Svinjski file	2	2		200**	130
Hrenovke	1.5	3		280*	1. strana: 10 2. strana: 5
Goveđe pečenje	1	2		200*	40-45
Pečeni kunić	1.5	2		180-190*	70-80
Pureća prsa	2	2		180-190*	110-120
Pečena svinjska vratina	2-3	2		180-190*	170-180
Pečeno pile	1.2	2		180-190*	65-70
Svinjski kotleti	1.5	4		280*	1. strana: 15 2. strana: 5
Rebarca	1.5	4		280*	1. strana: 15 2. strana: 10
Slanina	0.7	5		3*	1. strana: 10 2. strana: 8
Svinjski file	1.5	4		280*	1. strana: 12 2. strana: 5
Goveđi file	1	5		3*	1. strana: 10 2. strana: 7
Losos pastrva	1.2	2		150-160*	35-40
Grdobina	1.5	2		160*	60-65
Rumbač	1.5	2		160*	45-50
Pizza	1	1		280*	8-9
Kruh	1	2		190-200*	25-30
Focaccia	1	2		180-190*	20-25
Kuglof	1	2		160*	55-60
Voćni kolač	1	2		160*	35-40
Kolač s ricottom	1	2		160-170*	45-55
Kolač od prhkog tijesta	1	2		160-170*	35-40

* prethodno zagrijati

** ne zagrijavati

Jelo	Težina (u kg)	Razina	Vrsta grijanja	Temperatura u °C	Trajanje u minuta
Kolač od prhkog tijesta	1	1		170**	65
Rajski kolač	1.2	2		160*	55-60
Princes-uštipci	1.2	2		180*	80-90
Biskvitni kolač	1	2		150-160*	55-60
Riža na mlijeku	1	2		160*	55-60
Brioš	1.2	2		160*	30-35

* prethodno zagrijati
** ne zagrijavati

Savjeti za korištenje

Ovdje ćete pronaći savjete o posudu i pripremi.

Napomene

- Koristite isporučeni pribor. Dodatni pribor dobit ćete kao poseban pribor u specijaliziranoj trgovini ili kod servisne službe. Prije korištenja izvadite pribor i posuđe iz pećnice koji vam nisu potrebni.
- Kada iz pećnice vadite vrući pribor ili posuđe, koristite kuhinjsku krpu.

- Blago gornje/donje zagrijavanje je inteligentna vrsta grijanja za pažljivu pripremu mesa, ribe i peciva koje se ne treba dizati. Uređaj optimalno regulira dovod energije u pećnicu. Namirnice se u fazama pripremaju s preostalom toplinom. Tako ostaju sočnije i manje porumene. Prijevremenim otvaranjem vrata za vrijeme pečenja i zagrijavanjem gubi se ovaj efekt. Stavite jela u hladnu, praznu pećnicu. Držite vrata uređaja zatvorena za vrijeme pečenja

Savjeti za pečenje

Želite ustanoviti je li kolač potpuno ispečen.	Drvenim štapićem ubodite u najviše mjesto na kolaču. Ako se tijesto nije zalijepilo na štapić, kolač je gotov.
Kolač je splasnuo.	Sljedeći put koristite manje tekućine. Ili smanjite temperaturu u pećnici za 10 °C i produljite vrijeme pečenja. Pridržavajte se navedenih sastojaka i napomena za pripremanje u receptu.
Kolač je u sredini visok, a na rubu niži.	Namastite samo dno kalupa s bočnim otvaranjem. Nakon pečenja kolač pažljivo odvojite nožem.
Voćni sok se prelijeva.	Kada drugi put pečete, koristite univerzalnu tavu.
Sitno pecivo se lijepi jedno za drugo kod pečenja.	Oko svakog komada peciva treba biti razmak od oko 2 cm. Tako ima dovoljno mjesta da se komadi peciva mogu lijepo uzdignuti i zarumeniti sa svih strana.
Kolač je presuh.	Povećajte temperaturu u pećnici za 10 °C i skratite vrijeme pečenja.
Kolač nije dovoljno pečen.	Ako su razina i pribor ispravni, tada po potrebi povećajte temperaturu ili produljite vrijeme pečenja.
Kolač nije dovoljno pečen s gornje strane, a s donje strane je pretaman.	Kada drugi put pečete, stavite kolač u pećnicu jednu razinu više.
Kolač je pretaman s gornje strane, a s donje strane nije dovoljno pečen.	Kada drugi put pečete, stavite kolač u pećnicu jednu razinu niže. Odaberite nižu temperaturu i produljite vrijeme pečenja.
Kolač u kalupu ili pravokutnom kalupu je straga pretaman.	Ne stavljajte kalup za pečenje izravno do stražnje stijenke pećnice već u sredinu na pribor.
Kolač je pretaman.	Kada drugi put pečete, odaberite nižu temperaturu i po potrebi produljite vrijeme pečenja.
Keksi su neravnomjerno ispečeni.	Odaberite malo nižu temperaturu. Papir za pečenje koji strši izvan lima može oslabiti cirkulaciju zraka. Uvijek izrežite papir za pečenje prikladno dimenzijama lima. Pazite na to da se kalup za pečenje ne nalazi izravno ispred otvora na stražnjoj stijenci pećnice. Kod pečenja sitnog peciva, ono treba po mogućnosti biti iste veličine i debljine.
Pekli ste na više razina. Pecivo na gornjem limu je tamnije od onog na donjem limu.	Za pečenje na više razina uvijek odaberite vrući zrak. Kolači na limovima ili u kalupima umetnuti istovremeno u pećnicu ne moraju biti gotovi u isto vrijeme.
Kolač dobro izgleda, ali unutra nije dovoljno pečen.	Pecite malo duže na nižoj temperaturi i po potrebi dodajte malo tekućine. Kod kolača sa sočnim nadjevom najprije ispecite podlogu. Posipajte je bademima ili mrvicama te zatim na to stavite nadjev.
Kolač se ne odvaja od kalupa kada ga pokušate istresti.	Nakon pečenja ostavite kolač da se ohladi još 5 do 10 minuta. Ako se još uvijek ne odvaja od kalupa, još jednom oprezno odignite rub nožem. Ponovno istresite kolač i pokrijte kalup nekoliko puta vlažnom, hladnom krpom. Kada drugi put pečete, namastite kalup i posipajte mrvice.

Savjeti za pečenje i pirjanje

Pečenje je pretamno, a korica mjestimično izgorjela i/ili je pečenje presuho.	Provjerite razinu na koju ste stavili pečenje u pećnicu i temperaturu. Kada drugi put pečete, odaberite nižu temperaturu i po potrebi skratite vrijeme pečenja.
Korica je pretanka.	Povećajte temperaturu ili nakon završetka vremena pečenja kratko uključite roštilj.
Pečenje izgleda dobro, ali je umak zagorio.	Sljedeći put odaberite manju posudu za pečenje i po potrebi dodajte više tekućine.
Pečenje izgleda dobro, ali je umak presvijetli i vodenast.	Sljedeći put odaberite veću posudu za pečenja i po potrebi dodajte manje tekućine.
Meso je zagorjelo kod pirjanja.	Posuda za pečenje i poklopac moraju odgovarati jedno drugom i dobro zatvarati. Smanjite temperaturu i po potrebi dodajte još tekućine za vrijeme pirjanja.

Akrilamid u namirnicama

Akrilamid nastaje ponajviše kod proizvoda od žitarica i krumpira poput čipsa, prženih krumpirića tosta, peciva,

kruha ili finih kolača (keksa, medenjaka, spekulaas keksa) koji se pripremaju na visokoj temperaturi.

Savjeti za pripremanje hrane s malim udjelom akrilamida

Općenito	<ul style="list-style-type: none">■ Vrijeme pečenja neka bude što kraće.■ Jela zapecite tako da budu zlatno-žute, ne previše tamne boje.■ Veliki, debeli komadi pečene hrane sadrže manje akrilamida.
Pečenje	S gornjim i donjim zagrijavanjem na najviše 200 °C. S vrućim zrakom na najviše 180 °C.
Sitni kolačići	S gornjim i donjim zagrijavanjem na najviše 190 °C. S vrućim zrakom na najviše 170 °C. Jaje ili žumanjak smanjuju stvaranje akrilamida.
Pommes frites pečeni u pećnici	Ravnomjerno i u jednoj sloju raspodijelite po limu za pečenje. Pecite najmanje 400 g po limu kako se krumpirići ne bi isušili.

Probna jela

Tablice su sastavljene za ispitne institute kako bi se olakšalo ispitivanje uređaja.

Sukladno normi EN 60350-1.



Pečenje

Jelo	Pribor	Razina	Vrsta grijanja	Temperatura u °C	Trajanje u minutama
Prhki keksi	Univerzalna tava s papirom za pečenje	2		160*	26
Prhki keksi, 2 razine	Univerzalna tava + lim za pečenje s papirom za pečenje	2+4		160*	26-28
Sitni kolači	Univerzalna tava	2		150*	21-23
Sitni kolači, 2 razine	Univerzalna tava + lim za pečenje	1+4		160*	25-28
Vodeni biskvit	Kalup s bočnim otvaranjem	2		170*	30
Vodeni biskvit, 2 razine	2 kalupa s bočnim otvaranjem	2+4		160*	40-45
Pokriveni kolač od jabuka, 1 komad	Kalup s bočnim otvaranjem	2		170*	75
Pokriveni kolač od jabuka, 2 komada	2 kalupa s bočnim otvaranjem	2+4		170*	70

* prethodno zagrijati

Roštiljanje

Dodatno stavite univerzalnu tavu. Prikuplja se tekućina koja kaplje i pećnica će ostati čista.

Jelo	Pribor	Razina	Vrsta grijanja	Stupanj roštiljanja	Trajanje u minutama
Tost	Rešetka	5		3	5-6
Goveđe pljeskavice, 10 komada, promjera 75 mm	Lim za pečenje + rešetka	4+5		3*	1. strana: 15 2. strana: 5

* Pećnicu zagrijati najmanje 12 minuta

Vsebina

	Namenska uporaba	27		Čiščenje	38
	Pomembni varnostni napotki	27		Primerna čistila	38
	Splošno	27		Čiščenje aparata	39
	Funkcija čiščenja	28		Čiščenje notranjosti pečice	39
	Vzroki poškodb	29		Funkcija čiščenja	40
	Splošno	29		Samodejno čiščenje s pirolizo	40
	Varstvo okolja	30		Ogrodje	41
	Varčevanje z energijo	30		Odstranjevanje ogrodja	41
	Okolju prijazno odstranjevanje	30		Namestitiv ogrodja	41
	Spoznajte svoj aparat	31		Vratca aparata	41
	Upravljalno polje	31		Demontaža in montaža stekel vratc	41
	Tipke	31		Snemanje in nameščanje vrat aparata	42
	Prikazovalnik	31		Kaj storiti ob motnjah?	43
	Načini gretja in funkcije	32		Sporočila o napakah	43
	Temperaturni regulator	33		Menjava žarnice v pečici	44
	Funkcije v notranjosti pečice	33		Servisna služba	44
	Pribor	33		Številka E in številka FD	44
	Višine za vstavljanje pribora	33		Preizkušanje jedi v kuhalnem studiu	45
	Funkcija zaskočke	34		Preglednica jedi	45
	Komplet teleskopskega izvleka	34		Nasveti za uporabo	46
	Dodatni pribor	34		Testne jedi	48
	Pred prvo uporabo	35			
	Nastavitev ure	35			
	Samodejno čiščenje pečice	35			
	Čiščenje pribora	35			
	Montaža kompleta teleskopskega izvleka	35			
	Upravljanje aparata	35			
	Vklop in izklop pečice	35			
	Samodejni varnostni izklop	35			
	Časovne funkcije	36			
	Pregled funkcij za čas	36			
	Upravljanje elektronske ure	36			
	Nastavitev časa samodejnega vklopa/izklopa	36			
	Varovalo za otroke	37			
	Vklop varovala za otroke	37			
	Izklop varovala za otroke	37			
	Osnovne nastavitve	37			
	Seznam osnovnih nastavitvev	37			
	Spreminjanje osnovnih nastavitvev	37			
	Nastavitev načina za varčevanje z energijo	38			

Več informacij o izdelkih, priboru, nadomestnih delih in storitvah najdete na spletu: **www.bosch-home.com** in v spletni trgovini: **www.bosch-eshop.com**

Namenska uporaba

Pazljivo preberite ta uvod. Šele potem lahko aparat uporabljate varno in pravilno. Navodila za uporabo in vgradnjo shranite za kasnejšo uporabo ali za naslednjega lastnika.

Ta aparat je primeren samo za vgradnjo. Upoštevajte posebna navodila za montažo.

Po odstranitvi embalaže preglejte aparat. V primeru poškodb med transportom ga ne priključite.

Samo pooblaščen serviser lahko priključi aparat brez vtiča. V primeru poškodb zaradi nepravilne priključitve izgubite pravico do uveljavljanja garancije.

Ta aparat je namenjen samo uporabi v zasebnem gospodinjstvu in v hišnem okolju. Aparat uporabljajte izključno za pripravo hrane in pijače. Med delovanjem aparat nadzorujte. Aparat uporabljajte samo v zaprtih prostorih.

Ta aparat je namenjen uporabi na območjih do nadmorske višine največ 2000 metrov.

Aparat ni namenjen za delovanje z zunanjo programsko uro ali z daljinskim upravljanjem.

Otroci, starejši od 8 let, in osebe z zmanjšanimi fizičnimi, senzoričnimi ali duševnimi sposobnostmi ali s pomanjkanjem izkušenj ali znanja lahko ta aparat uporabljajo le, ko so pod nadzorom osebe, odgovorne za njihovo varnost, ali če so bili z njene strani poučeni o varni uporabi aparata in so razumeli nevarnosti, povezane z njo.

Otroci se ne smejo igrati z aparatom. Otroci ne smejo čistiti ali vzdrževati aparata, razen če so stari več kot 15 let in so pod nadzorom.

Otrok, mlajših od 8 let, ne pustite v bližino aparata in priključnih kablov.

Pribor potisnite v notranjost vedno tako, da bo pravilno obrnjen. → "Pribor" na strani 33

Pomembni varnostni napotki

Splošno

Opozorilo – Nevarnost požara!

- Vnetljivi predmeti se lahko v notranjosti aparata vnamejo. V pečici nikoli ne hranite vnetljivih predmetov. Nikoli ne odpirajte vratc aparata, če je v notranjosti dim. Izklopite aparat in izvlecite vtič iz vtičnice ali izklopite varovalko v omarici z varovalkami.
- Ostanki hrane, masti in sokov od pečenja se lahko vnamejo. Pred uporabo odstranite grobo umazanijo iz notranjosti pečice, z grelnih elementov in s pribora.
- Ko odprete vratca aparata, pride do pretoka zraka. Papir za peko se lahko dotakne grelnih elementov in se vname. Pri predgrevanju papirja za peko nikoli na položite na pribor, ne da ga pritrdite. Papir za peko vedno obtežite s posodo ali modelom. S papirjem za peko obložite le površino, ki jo zares potrebujete. Papir za peko ne sme štrleti preko pribora.

Opozorilo – Nevarnost opeklin!

- Aparat se močno segreje. Nikoli se ne dotikajte vročih notranjih delov pečice ali grelnih elementov. Vedno počakajte, da se aparat ohladi. Otrok ne puščajte blizu.
- Pribor ali posoda se močno segrejeta. Vroč pribor ali posodo iz aparata vedno jemljite s prijemalko.
- Hlapi alkohola se lahko v vroči notranjosti aparata vnamejo. V aparatu nikoli ne pripravljajte jedi z velikim deležem visokoodstotnega alkohola. Uporabite le majhne količine visokoodstotnega alkohola. Vratca aparata odpirajte previdno.
- Teleskopski izvleki se med delovanjem aparata segrejejo. Posebej pazite, da se ne opečete, kadar so izvlečeni.

⚠ Opozorilo – Nevarnost opeklin!

- Dostopni deli so med uporabo vroči. Nikoli se ne dotikajte vročih delov. Otrok ne puščajte blizu.
- Če so vratca aparata odprta, lahko iz njega uhaja vroča para. Para je glede na temperaturo nevidna. Pri odpiranju vratc, ne stojte preblizu aparata. Vratca aparata odprite previdno. Otrokom ne dovolite v bližino.
- Zaradi vode lahko v vroči notranjosti aparata nastaja vroča vodna para. Nikoli ne vlivajte vode v vročo pečico.

⚠ Opozorilo – Nevarnost poškodb!

- Spraskano steklo na vratcih aparata lahko poči. Ne uporabljajte strgala za steklo, agresivnih in abrazivnih čistilnih sredstev.
- Tečaji vrat aparata se pri odpiranju in zapiranju premikajo, zato se lahko ukleščite. Ne dotikajte se predela s tečaji.

⚠ Opozorilo – Nevarnost električnega udara!

- Nestrokovna popravila so nevarna. Popravila sme izvajati samo servisni tehnik, usposobljen pri proizvajalcu. Če je aparat v okvari, izklopite varovalko v omarici z varovalkami ali izvlecite vtič iz vtičnice. Pokličite servisno službo.
- Kabelska izolacija električnih aparatov se lahko na vročih delih aparata stopi. Priključni kabel električnih aparatov nikoli ne sme priti v stik z vročimi deli aparata.
- Vdirajoča vlaga lahko povzroči električni udar. Ne uporabljajte visokotlačnih ali parnih čistilnikov.
- Pri menjavi žarnice v notranjosti aparata so kontakti grla žarnice pod napetostjo. Pred menjavo izvlecite vtič iz vtičnice ali izklopite varovalko v omarici z varovalkami.
- Okvarjen aparat lahko povzroči električni udar. Nikoli ne priključujte okvarjenega aparata. Izvlecite vtič iz vtičnice ali izklopite varovalko v omarici z varovalkami. Pokličite servisno službo.

Funkcija čiščenja

⚠ Opozorilo – Nevarnost požara!

- Večji ostanki hrane, masti in sokov od pečenja se lahko med funkcijo čiščenja vnamejo. Pred vsako uporabo funkcije čiščenja iz notranjosti in pribora odstranite večjo umazanijo.
- Med čiščenjem postane aparat na zunanji strani zelo vroč. Na ročaj vratc nikoli ne obešajte gorljivih predmetov, npr. krp za posodo. Sprednja stran aparata mora biti prosta. Otrokom ne dovolite v bližino.
- Če je tesnilo vrat poškodovano, okoli vrat uhaja veliko toplote. Tesnila ne drgnite in ga ne odstranite. Nikoli ne uporabljajte aparata s poškodovanim tesnilom ali brez tesnila.

⚠ Opozorilo – Resna nevarnost za zdravje!

Med čiščenjem se aparat zelo segreje. Prevleka proti sprijetanju na pekačih in modelih se uniči, zaradi česar lahko nastanejo strupeni plini. S funkcijo čiščenja nikdar ne čistite tudi pekačev ali modelov, ki so prevlečeni s prevleko proti prijemanju. S funkcijo čiščenja lahko čistite le emajliran pribor.

⚠ Opozorilo – Nevarnost za zdravje!

Pri funkciji čiščenja se notranjost pečice segreje na zelo visoko temperaturo, tako da ostanki od pečenja, peke na žaru in peke zgorijo. Pri tem se sproščajo hlapi, ki lahko dražijo sluznico. Med funkcijo čiščenja izdatno zračite kuhinjo. Ne zadržujte se dolgo v prostoru. Otrokom in domačim živalim ne dovolite v bližino. To navodilo upoštevajte tudi, ko nastavite poznejši čas izvajanja funkcije z zamaknjenim koncem delovanja.

⚠ Opozorilo – Nevarnost opeklin!

- Notranjost pečice se med funkcijo čiščenja zelo segreje. Nikdar ne odpirajte vrat aparata. Počakajte, da se aparat ohladi. Otrokom ne dovolite v bližino.
- ⚠ Med čiščenjem postane aparat na zunanji strani zelo vroč. Ne dotikajte se vrat aparata. Počakajte, da se aparat ohladi. Otrokom ne dovolite v bližino.

Vzroki poškodb

Splošno

Pozor!

- Pribor, folija, papir za peko ali posoda na dnu pečice: Ne polagajte pribora na dno pečice. Dna notranjosti pečice ne pokrivajte s folijo (ne glede na vrsto) ali s papirjem za peko. Pri temperaturi nad 50 °C ne postavljajte posode na dno notranjosti pečice. Toplota zastaja. Čas peke se spremeni in poškoduje se emajl.
- Aluminijasta folija: aluminijasta folija v pečici ne sme priti v stik s steklom v vratcih. Tako lahko namreč na steklu vratc nastanejo trajna obarvanja.
- Voda v vroči pečici: Nikoli ne vlivajte vode v vročo pečico. Nastane para. Zaradi temperaturnih razlik se lahko emajl poškoduje.
- Vlaga v notranjosti aparata: daljša prisotnost vlage v notranjosti aparata lahko vodi do korozije. Po uporabi je treba notranjost aparata posušiti. Vlažnih živil ne shranjujte dlje časa v zaprtem aparatu. V notranjosti aparata ne shranjujte živil.
- Ohlajevanje z odprtimi vrati aparata: po obratovanju z visokimi temperaturami se naj notranji prostor ohlajuje samo z zaprtimi vrati. Med vrata aparata ne ukleščite predmetov. Tudi če so vrata odprta samo za špranjo, se lahko sosednje sprednje plošče pohištva poškodujejo.
Notranji prostor pustite, da se suši odprt samo, če je bilo med obratovanjem prisotno veliko vlage.
- Sadni sok: Pri zelo sočnem sadnem pecivu pekača ne oblagajte preobilno. Sadni sok, ki kaplja s pekača, pušča madeže, ki jih ni mogoče odstraniti. Če je mogoče, uporabite globljo univerzalno ponev.
- Močno umazano tesnilo: če je tesnilo močno umazano, se vrata aparata pri delovanju ne zaprejo več pravilno. Lahko se poškodujejo sprednje strani pohištva v bližini. Tesnilo mora biti vedno čisto. Nikoli ne uporabljajte aparata s poškodovanim tesnilom ali brez tesnila. → *"Čiščenje" na strani 38*
- Vratca aparata niso sedež ali odlagalna površina: Na vratcih aparata ne smete stati, sedeti ali viseti. Na vratca aparata ne odlagajte posode ali pribora.
- Vstavite pribor: Glede na tip aparata lahko pribor pri zapiranju vratc aparata razpraska steklo vratc. Pribor v notranjost aparata vedno vstavite do prislona.
- Transport aparata: Aparata ne nosite ali držite za ročaj vratc. Ročaj vratc ne bo vzdržal teže aparata in se lahko zlomi.

Varstvo okolja

Vaš novi aparat je še posebej varčen. Tu izveste, kako lahko pri uporabi aparata prihranite še več elektrike in kako aparat na pravilen način odstranite.

Varčevanje z energijo

- Aparat predgrejte le, če je tako navedeno v receptu ali v preglednicah v navodilih za uporabo.
- Pustite, da se zamrznjena živila odtajajo, preden jih daste v pečico.

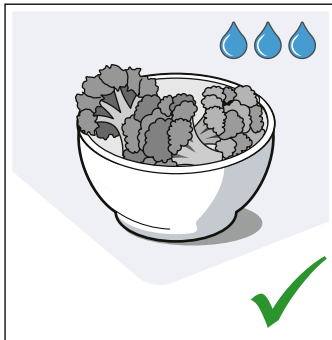
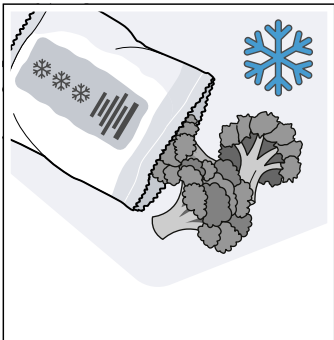

- Uporabljajte temne, črno lakirane ali emajlirane pekače. Taki pekači posebej dobro sprejemajo toploto.

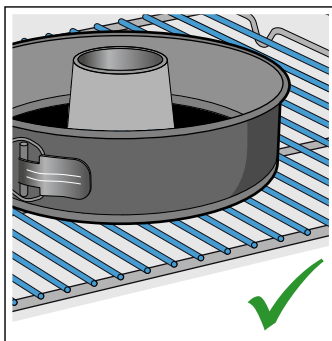
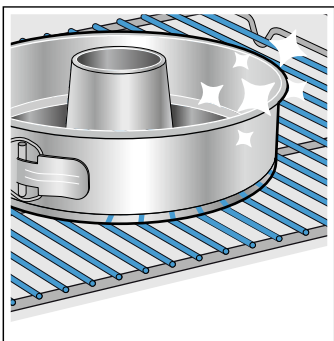

- Pribor, ki ga ne uporabljate, vzemite iz pečice.

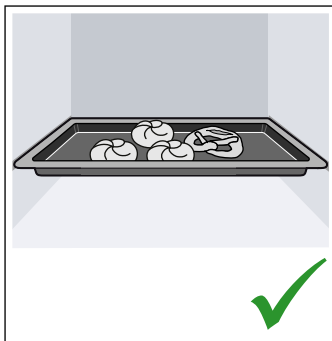
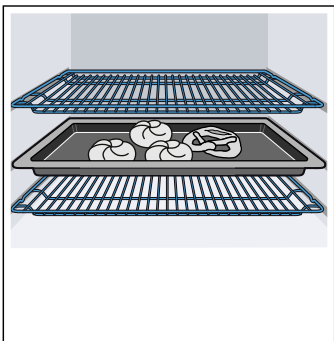

- Vrata med delovanjem aparata odpirajte kar se da poredko.

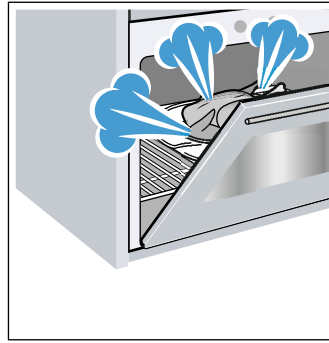

- Priporočamo, da več kolačev pečete enega za drugim. Notranjost pečice je še topla. Zaradi tega se skrajša čas peke za drugi kolač. V pečico lahko tudi hkrati vstavite 2 podolgovata pekača enega poleg drugega.

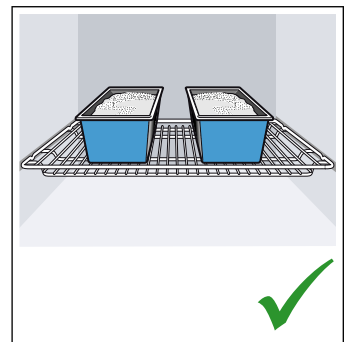
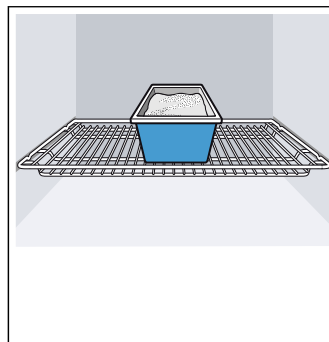

- Pri daljšem času priprave lahko aparat izklopite 10 minut pred koncem časa priprave in izkoristite preostalo toploto, da jed spečete do konca.

Okolju prijazno odstranjevanje

Embalažo odstranite na okolju prijazen način.



Ta aparat je označen v skladu z evropsko direktivo 2012/19/ES o odpadni električni in elektronski opremi (OEEO).



Ta direktiva določa vračanje in recikliranje odsluženih naprav v celotni Evropski uniji.

Spoznajte svoj aparat

V tem poglavju vam bomo razložili prikaze in upravljalne elemente. Poleg tega boste spoznali različne funkcije svojega aparata.

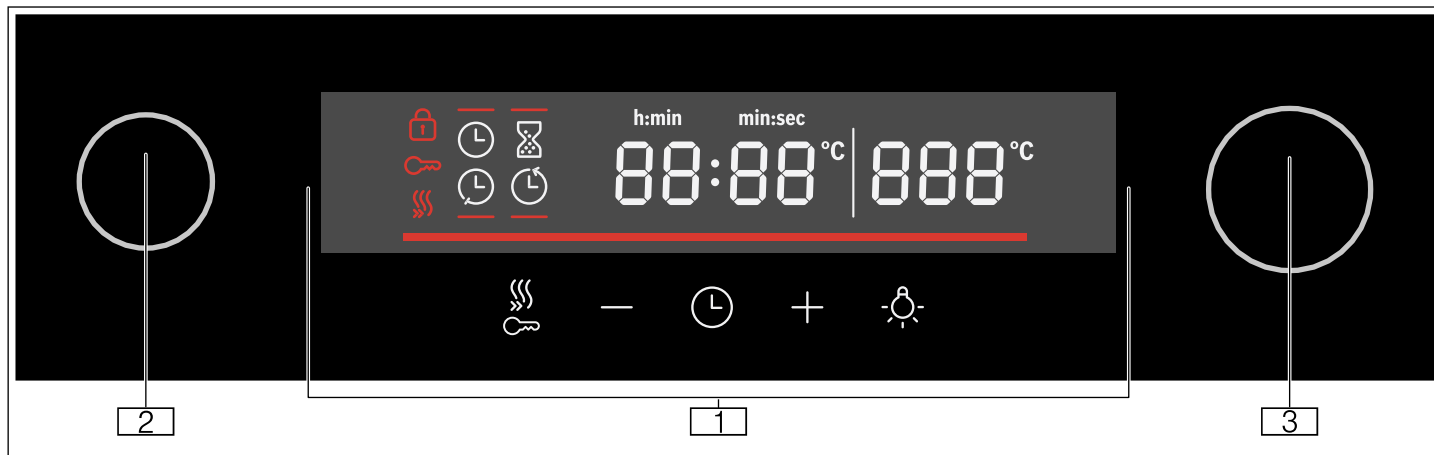

1 Tipke in prikazovalnik

Tipke so polja na dotik, pod katerimi so senzorji. S pritiskom na simbol izberete funkcijo. Na prikazovalniku so prikazani simboli aktivnih funkcij in časovnih funkcij.

2 Izbirno stikalo

Z izbirnim stikalom nastavite način gretja ali druge funkcije. Izbirno stikalo lahko iz ničelnega položaja obrnete v levo ali desno.

3 Temperaturni regulator





S temperaturnim regulatorjem nastavite temperaturo za način gretja ali izberete nastavitve drugih funkcij.

Temperaturni regulator lahko obrnete v levo ali desno. Nima ničelnega položaja.

Tipke

Pomen različnih tipk je na kratko razložen tukaj.

Če tipka nima funkcije, se oglasi zvočni signal.

Tipka	Razlaga
	Časovne funkcije Nastavite programsko uro  , trajanje  , čas izklopa  in uro 
-	Minus Zmanjšanje nastavitvene vrednosti
+	Plus Zvečanje nastavitvene vrednosti
	Osvetlitev Vklop/izklop osvetlitve notranjosti pečice
	Hitro segrevanje Vklop/izklop hitrega segrevanja
	Varovalo za otroke Vklop in izklop varovala za otroke v stanju pripravljenosti

Opomba: Glede na vrsto aparata so možni odkloni pri barvah in podrobnostih.







Upravljalno polje

Na upravljalnem polju lahko nastavljate različne funkcije aparata. Tu sta prikazana pregled upravljalnega polja in razporeditev upravljalnih elementov.

Prikazovalnik

Prikazovalnik je razdeljen tako, da lahko vse informacije preberete naenkrat.













Vrednost, ki jo trenutno lahko nastavljate, je v ospredju. Prikazana je z belo pisavo na temnem ozadju.

Simbol	Razlaga
	Hitro segrevanje
	Opomnik/alarm
	Trajanje
	Čas izklopa
	Ura
88:88	Prikaz časa
-----	Nadzor temperature
	Varovalo za otroke
	Zapora vrat
888	Prikaz temperature

Načini gretja in funkcije

Z izbirnim stikalom nastavite načine gretja in druge funkcije.

Da boste vedno izbrali pravi način gretja za vašo jed, so vam tu na voljo informacije o razlikah in področjih uporabe.

Način gretja	Temperatura/stopnja	Uporaba
 Ničelni položaj	-	Pečica je izklopljena.
 3D-vroč zrak	50–280 °C	Za pripravo jedi na eni ali dveh ravneh. Ventilatorji enakomerno razporejajo toploto obročastih grelnikov v zadnji steni po notranjosti pečice. Ta način gretja se uporablja za določanje porabe energije v načinu s kroženjem zraka.
 Kroženje zraka	50–280 °C	Za kolače in pecivo na eni ravni. Ventilatorji enakomerno razporejajo toploto grelnih elementov po notranjosti pečice.
 Stopnja za pico	50–280 °C	Za pripravo sveže pice in globoko zamrznjenih izdelkov, npr. ocvrtega krompirčka ali zavitka. Grelni elementi in ventilatorji se hitro segrejejo in enakomerno razporejajo toploto po notranjosti pečice.
 Odtaljevanje	30–60 °C	Odtaljevanje, npr. mesa, perutnine, kruha in peciva. Ventilator vrtinči topel zrak okrog jedi.
 Spodnje gretje	50–280 °C	Za naknadno peko jedi. Deluje samo spodnji grelnik.
 Čiščenje	Stopnje čiščenja: 1 = nizka 2 = srednja 3 = visoka	Za samodejno čiščenje notranjosti pečice.
 Žar, majhna površina	Stopnje žara: 1 = nizka 2 = srednja 3 = visoka	Peka majhnih količin zrezkov, klobasic, toasta in kosov rib na žaru. Segreje se srednji del žara.
 Žar, velika površina	Stopnje žara: 1 = nizka 2 = srednja 3 = visoka	Za peko tankih živil, npr. zrezkov, klobasic in toasta na žaru ter za gratiniranje. Segreje se celotna površina pod žarom.
 Žar z ventilatorjem	50–280 °C	Peka mesa, perutnine in celih rib. Ventilator vrtinči vroč zrak okrog jedi.
 Blago zgornje/spodnje gretje	50–280 °C	Za nežno pripravo izbranih jedi (npr. mesa, zelenjave) na eni ravni brez predgretja . Ta način gretja ni primeren za jedi, ki morajo med peko narasti (npr. kruh). Ta način gretja se uporablja za določanje porabe energije v običajnem načinu in za določanje energijskega razreda.
 Zgornje/spodnje gretje	50–280 °C	Za kolače, narastke in puste kose pečenke. Zgornji in spodnji grelnik delujeta enakomerno.

Opomba: Za vsak način gretja aparat predlaga temperaturo ali stopnjo. Te lahko prevzamete ali spremenite na posameznem območju.

Temperaturni regulator

S temperaturnim regulatorjem nastavite temperaturo. Nastavljena temperatura se prikaže na zaslonu.

Opomba: Temperaturo do 100 °C lahko nastavljate v korakih po 1 stopinjo, zatem v korakih po 5 stopinj.

Nadzor temperature

Črtice za nadzor temperature prikazujejo faze segrevanja ali preostalo toploto v notranjosti pečice.

Nadzor segrevanja	Nadzor segrevanja prikazuje dvig temperature v notranjosti pečice. Ko so napolnjene vse črtice, je pravi čas, da vstavite jed. Pri stopnjah peke na žaru in samodejnega čiščenja so črtice polne. Pri načinu gretja Blago zgornje/spodnje gretje se črtice ne napolnejo.
Prikaz preostale toplote	Ko je aparat izklopljen, nadzor temperature prikazuje preostalo toploto v notranjosti pečice. Ko temperatura pade na približno 60 °C, prikaz ugasne.

Funkcije v notranjosti pečice

Nekatere funkcije olajšajo obratovanje aparata. Tako se npr. notranjost v celoti razsvetli, hladilni ventilator pa varuje aparat pred pregrevanjem.

Odpiranje vrat aparata

Če med delovanjem aparata odprete vrata, se delovanje ustavi. Ko zaprete vrata, aparat deluje naprej.

Osvetlitev notranjosti pečice

Ko odprete vrata aparata, se vklopi osvetlitev notranjosti pečice. Če so vrata odprta več kot 15 minut, se osvetlitev spet izklopi.

Pri večini načinov delovanja se osvetlitev notranjosti pečice vklopi takoj po začetku delovanja. Ko je delovanje zaključeno, se osvetlitev izklopi.

Opomba: Pri načinu delovanja Blago zgornje/spodnje gretje se osvetlitev notranjosti pečice po pribl. 1 minuti samodejno izklopi. Lahko jo vklopite s tipko .

Ventilator

Ventilator se po potrebi vklaplja in izklaplja. Topel zrak odteka nad vrata.

Pri načinu gretja Blago zgornje/spodnje gretje se ventilator pogosteje vklaplja in izklaplja, da prihrani energijo.

Pozor!

Ne prekrijte prezračevalne reže. Pečica se sicer pregreje.

Da se notranjost pečice po delovanju čim hitreje ohladi, ventilator še nekaj časa deluje.

Pribor

Vašemu aparatu je priložen raznolik pribor. Tukaj si lahko preberete informacije o priloženem priboru in njegovi pravilni uporabi.

Pribor	Opis
	Rešetka za peko in pečenje Za posodo, modele za kolače, pečenko, jedi na žaru, globoko zamrznjene jedi.
	Univerzalni pekač Za sočne kolače, pecivo, globoko zamrznjene jedi in večje pečenke. Univerzalni pekač lahko uporabljate tudi kot posodo za prestrezanje maščobe, če pripravljate jedi neposredno na rešetki.
	Emajliran pekač Za kolače v pekaču in drobno pecivo.
	Teleskopski izvlek-komplet Z izvlečnimi vodili lahko pribor še bolj izvlečete.
	Varnostni zatiči Za blokiranje tečajev.

Višine za vstavljanje pribora

Pekač in rešetko za peko in pečenje lahko vstavite v pečico na 5 različnih višinih. Pribor vedno vstavite do prislona, da se ne dotika stekla vrat. Pazite, da je pribor ob vstavljanju v notranjost pečice vedno pravilno obrnjen.

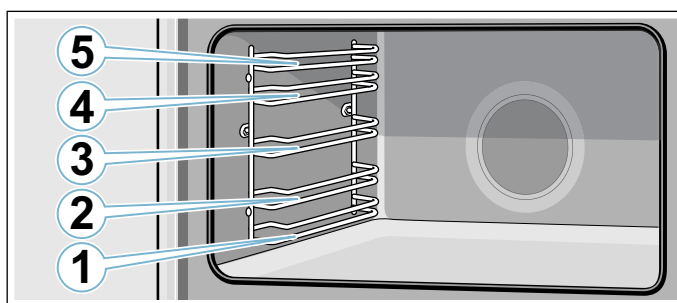

Opozorilo – Nevarnost požara!

Pladnja, pekača, ponve ali druge posode nikakor ne smete postaviti neposredno na dno pečice. To bi lahko povzročilo pregrevanje dna aparata in močno poškodovalo aparat.

Funkcija zaskočke

Pribor lahko izvlečete približno do polovice, dokler se ne zaskoči. Funkcija preprečuje, da bi se pribor prevrnil, ko ga jemljete iz pečice. Da funkcija zaščite pred prevračanjem deluje, morate pribor pravilno vstaviti v pečico.

Ko vstavljate rešetko, pazite, da je zatič **a** na zadnji strani in da je obrnjen navzdol. Odprta stran mora biti obrnjena proti vratom, izboklina pa navzdol .

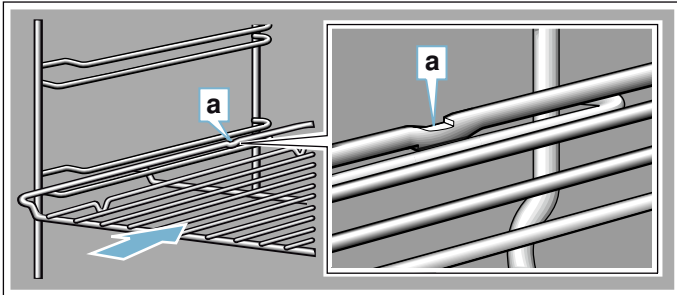

Ko vstavljate pekače, pazite, da je zatič **a** na zadnji strani in da je obrnjen navzdol. Poševni del pribora **b** mora biti spredaj obrnjen proti vratom aparata.

Primer na sliki: univerzalni pekač

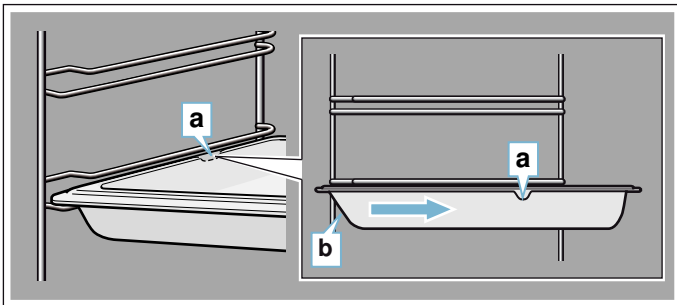

Komplet teleskopskega izvleka

Opozorilo – Nevarnost opeklin!

Teleskopski izvleki se med delovanjem aparata segrejejo. Posebej pazite, da se ne opečete, kadar so izvlečeni.

Z izvlečnimi vodili lahko pribor povsem izvlečete. Ko vstavljate držalo za pekač in rešetko, pazite, da se zaskočita pred izboklino v izvlečnih vodilih.

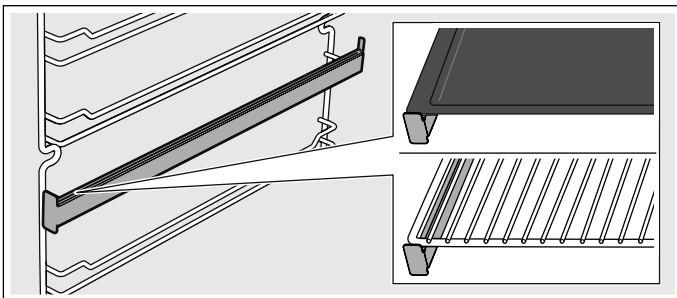

Dodatni pribor

Pribor lahko dokupite na pooblaščenem servisu.

Pribor	Opis
Emajliran pekač	Za kolače v pekaču in drobno pecivo. Servisna številka: 11012235
Univerzalni pekač	Za sočne kolače, pecivo, globoko zamrznjene jedi in večje pečenke. Univerzalni pekač lahko uporabljate tudi kot posodo za prestrezanje maščobe, če pečete jedi na žaru neposredno na rešetki. Servisna številka: 11012236
Rešetka za peko in pečenje	Za posodo, modele za kolače, pečenko, jedi na žaru, globoko zamrznjene jedi. Servisna številka: 11012237
Komplet teleskopskega izvleka	Komplet teleskopskega izvleka za eno raven. Servisna številka: 12036208

Pred prvo uporabo

Tukaj boste izvedeli, kaj morate storiti, pred prvič pripravite jed v pečici.
Odstranite embalažo aparata in jo pravilno odvrzite.

Nastavitev ure

Ko priključite aparat, na zaslonu utripa **12:00** in simbol  sveti. Nastavite uro.

1. S tipko **-** ali **+** nastavite uro.
2. Pritisnite tipko .

Opomba: Po preteku časa nastavljanja se ura samodejno shrani.

Ura je nastavljena.

Samodejno čiščenje pečice

Čiščenje pečice pred prvo uporabo

1. Odstranite pribor in vstavno rešetko iz notranjosti pečice. → "Ogrodje" na strani 41
2. Ostanke embalaže, kot so npr. deli stiroporja, v celoti odstranite iz notranjosti aparata.
3. Nekateri deli so prevlečeni z zaščitno folijo. Odstranite to folijo.
4. Zunanost aparata očistite z mehko in vlažno krpo.
5. Notranjost aparata očistite z vročo milnico.

Segrevanje pečice

Da odstranite vonj po novem izdelku, segrejte prazno in zaprto pečico.

Opomba: Pazite, da v notranjosti pečice ni ostankov embalaže, npr. delcev stiropora. Pred segrevanjem obrišite gladke površine v notranjosti pečice z mehko, vlažno krpo. Dokler se aparat segreva, zračite kuhinjo.

1. Izbirno stikalo obrnite na .
2. Temperaturni regulator obrnite na največjo temperaturo.
3. Po 1 uri izklopite pečico.

Opomba: Med prvim segrevanjem se lahko v pečici pojavi zvok prasketanja.

Čiščenje pečice po uporabi

1. Notranjost aparata očistite z vročo milnico.
2. Namestite vstavno rešetko.
3. Po potrebi očistite stekla vrat. → "Vratca aparata" na strani 41

Čiščenje pribora

Pribor pred prvo uporabo temeljito očistite z vročo milnico in mehko krpo za pomivanje.

Montaža kompleta teleskopskega izvleka

Navodila za montažo kompleta teleskopskega izvleka so priložena ob dobavi kompleta.

Upravljanje aparata

Vklop in izklop pečice

Vklop pečice

1. Z izbirnim stikalom nastavite način gretja.

Opomba: Za vsako funkcijo je prednastavljena standardna temperatura ali stopnja žara.

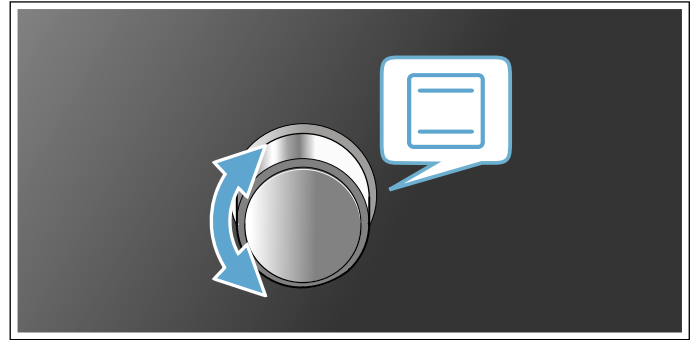

2. S temperaturnim regulatorjem spremenite temperaturo ali stopnjo žara.



Pečica začne greti.

Opomba: Prikaz nadzora temperature prikazuje trenutno stanje segrevanja.

Sprememba nastavitvev

Način gretja in temperaturo ali stopnjo žara lahko kadar koli spremenite z ustreznim izbirnim gumbom.

Izklop pečice

Izbirno stikalo obrnite v ničelni položaj.

Vklop hitrega segrevanja

Za čim hitrejšo segrevanje pečice pritisnite tipko .

Opomba: Hitro segrevanje je na voljo pri načinih 3D-vroč zrak, Kroženje zraka, Stopnja za pico in Zgornje/spodnje gretje.





Samodejni varnostni izklop

Aparat ima funkcijo samodejnega varnostnega izklopa. Po 13 urah se pečica samodejno izklopi.

Časovne funkcije

Vaš aparat ima različne časovne funkcije.



Pregled funkcij za čas

Funkcija za čas	Uporaba
 Opomnik/alarm	Opomnik/alarm deluje kot ura za kuhanje jajc. Deluje neodvisno od obratovanja in drugih funkcij za čas in ne vpliva na aparat.
 Ura	Če v ospredju ne poteka kakšna druga funkcija, aparat na zaslonu kaže uro.
 Trajanje	Po preteku nastavljenega trajanja aparat samodejno preneha delovati.
 Čas izklopa	Vnesite trajanje in zeleni čas izklopa. Aparat se samodejno zažene, tako da se obratovanje zaključi ob zelenem času.

Upravljanje elektronske ure

Nastavitev opomnika/alarma

Opomnik/ alarm ne vpliva na funkcije pečice. Čas opomnika/alarma lahko nastavite od 30 sekund do 13 ur. Trajanje do 10 minut lahko nastavite v korakih po 30 sekund, od 10 minut do ene ure v korakih po 1 minuto, zatem v korakih po 5 minut.

1. Pritisnite tipko .
Simbol  sveti.
2. S tipkama **+** in **-** nastavite zeleno trajanje.
Po poteku časa se oglasi zvočni signal.

Opombe

- Za spremembo preostalega časa delovanja pritisnite tipko . Nato s tipkama **+** in **-** spremenite preostali čas delovanja.
- Za prekinitvev opomnika/alarma nastavite preostali čas delovanja na ničlo.





Izklop zvočnega signala

Pritisnite poljubno tipko ali odprite vrata aparata, da izklopite zvočni signal.

Opomba: Po kratkem času zvočni signal samodejno ugasne.

Nastavitev elektronske ure

Po potrebi lahko spremenite uro (npr. s poletnega na zimski čas). Pečica mora biti izklopljena.



1. Pritisnite tipko .
Simbol  sveti.
2. Znova pritisnite tipko .
Simbol  sveti.
3. S tipkama **+** in **-** nastavite trenutni čas.

Nastavitev časa samodejnega vklopa/izklopa

Z elektronsko uro lahko pečico samodejno izključite oz. vključite in izključite.

Nastavitev trajanja

Čas priprave jedi lahko nastavite na aparatu. Tako ne boste nehote prekoračili časa priprave in ne bo vam treba prenehati z opravljanjem drugega dela, da bi izklopili aparat.

1. Nastavite zeleni način gretja in temperaturo.
Pečica se vklopi.
2. Dvakrat pritisnite tipko .
3. S tipkama **+** in **-** nastavite trajanje delovanja.
Opomba: Trajanje delpovanja lahko nastavite od 30 sekund do 13 ur. Trajanje do ene ure lahko nastavite v korakih po eno minuto, zatem v korakih po 5 minut.
Simbol  sveti.





Trajanje je poteklo

Oglasi se zvočni signal. Aparat preneha greti.

1. Pritisnite poljubno tipko ali odprite vrata aparata, da izklopite zvočni signal.
Opomba: Po kratkem času zvočni signal samodejno ugasne.
2. Izbirno stikalo obrnite v ničelni položaj.

Nastavitev časa izklopa

Priprava jedi za nastavljen čas se začne pozneje v trenutku, ki ste ga določili.

1. Nastavite zeleni način gretja in temperaturo.
Pečica se vklopi.
2. Dvakrat pritisnite tipko .
3. S tipkama **+** in **-** nastavite trajanje delovanja.
Opomba: Trajanje delpovanja lahko nastavite od 30 sekund do 13 ur. Trajanje do ene ure lahko nastavite v korakih po eno minuto, zatem v korakih po 5 minut.
Simbol  sveti.
4. Znova pritisnite tipko .
5. S tipkama **+** in **-** nastavite čas izklopa.
Opomba: Ob prvem pritisku na tipko se na zaslonu prikaže predlagana vrednost. Predlagana vrednost je seštevek trenutnega časa in trajanja. Lahko jo spremenite s tipkama **+** in **-**.
Simbol  sveti. Na zaslonu je prikazan čas izklopa. Aparat preide v stanje pripravljenosti.

Trajanje je poteklo

Oglasi se zvočni signal. Aparat preneha greti.

1. Pritisnite poljubno tipko ali odprite vrata aparata, da izklopite zvočni signal.
Opomba: Po kratkem času zvočni signal samodejno ugasne.
2. Izbirno stikalo obrnite v ničelni položaj.

Varovalo za otroke

Da otroci ne bi nenamerno vklopili pečice, ima pečica varovalo za otroke.

Opomba: Varovalo za otroke na pečici ne vpliva na vklopljeno kuhalno ploščo, če je ta v uporabi.

Vklop varovala za otroke

Aparat mora biti izklopljen.

Približno štiri sekunde držite pritisnjeno tipko .

Na zaslonu se prikaže simbol . Varovalo za otroke je vklopljeno.

Izklop varovala za otroke

Približno štiri sekunde držite pritisnjeno tipko .

Simbol  na zaslonu ugasne. Varovalo za otroke je izklopljeno.

Osnovne nastavitve

Tako, da boste lahko svoj aparat optimalno in preprosto uporabljali, so vam na voljo različne nastavitve. Po potrebi lahko te nastavitve tudi spremenite.

Seznam osnovnih nastavitvev

Glede na opremo aparata niso na voljo vse osnovne nastavitve.

Osnovna nastavev	Izbira
c01 Trajanje zvočnega signala po poteku časa trajanja ali časa alarma	1 = pribl. 10 sekund 2 = pribl. 30 sekund* 3 = pribl. 2 minuti
c02 Čas za prevzem nastavitve	1 = pribl. 3 sekunde* 2 = pribl. 6 sekund 3 = pribl. 10 sekund
c03 Zvok pri pritisku tipke	0 = izklopljeno 1 = vklopljeno*
c04 Osvetlitev prikazovalnika	1 = temna 2 = srednja* 3 = svetla
c05 Prikazovalnik ure	0 = umik ure s prikazovalnika 1 = prikaz ure*
c06 Osvetlitev notranjosti pečice med delovanjem	0 = ne 1 = da*
c07 Naknadno delovanje ventilatorja	1 = kratko* 2 = srednje 3 = dolgo 4 = zelo dolgo
c08 Ponastavitev vseh vrednosti na tovarniško nastavitvev	0 = ne* 1 = da
c09 Vklop demonstracijskega načina. Demonstracijski način je namenjen predstavitvi, v demonstracijskem načinu se pečica ne segreva. Demonstracijski način lahko vklopite samo v prvih 5 minutah po priključitvi aparata na elektriko.	0 = ne* 1 = da

* Tovarniška nastavitvev

Spreminjanje osnovnih nastavitvev

Izbirno stikalo mora biti v ničelnem položaju.

1. Pritisnite tipko  in jo držite pribl. 4 sekunde. Na zaslonu se prikaže prva osnovna nastavev, npr. **c01 1**.
2. Po potrebi spremenite nastavev s temperaturnim regulatorjem.

3. S tipko **+** se pomaknite na naslednjo osnovno nastavitev.
 4. Tako se s tipko **-** ali **+** pomaknite po vseh osnovnih nastavitvah in jih po potrebi spremenite s temperaturnim regulatorjem.
 5. Na koncu za potrditev ponovno pritisnite tipko  in jo držite pribl. 4 sekunde.
- Vse osnovne nastavitve so prevzete.

Osnovne nastavitve lahko kadar koli spet spremenite. Demonstracijski način lahko vklopite samo v prvih 5 minutah po priključitvi aparata na elektriko.

Opomba: Če zmanjka elektrike, se vaše spremembe osnovnih nastavitve ohranijo.

Nastavitev načina za varčevanje z energijo

Če zmanjšate jakost osvetlitve zaslona, lahko prihranite energijo. Jakost osvetlitve zaslona nastavite v osnovni nastavitvi .

Opomba: Nastavitev spremeni jakost osvetlitve zaslona med delovanjem. Aparat samodejno zmanjša jakost osvetlitve zaslona v stanju pripravljenosti. Jakost osvetlitve zaslona je najmanjša ponoči med 22:00 in 05:59.

Čiščenje

Pri redni negi in vzdrževanju bo vaš aparat še dolgo ostal lep in funkcionalen. Tukaj vam bomo razložili, kako morate svoj aparat vzdrževati in čistiti.

⚠ Opozorilo – Nevarnost udara električnega toka!
Vdirajoča vlaga lahko povzroči električni udar. Ne uporabljajte visokotlačnih ali parnih čistilnikov.

⚠ Opozorilo – Nevarnost opeklin!
Aparat se močno segreje. Nikoli se ne dotikajte vročih notranjih delov pečice ali grelnih elementov. Vedno počakajte, da se aparat ohladi. Otrok ne puščajte blizu.

Primerna čistila

Da z napačnimi čistili ne bi poškodovali različnih površin, bodite pozorni na naslednje podatke.

Ne uporabljajte

za pečico

- agresivnih ali abrazivnih čistil
- močnih alkoholnih čistil
- trdih čistilnih blazinic ali gobic
- visokotlačnih ali parnih čistilnikov.

Nove gobaste krpe pred uporabo temeljito izperite.

Območje Čiščenje

Zunanost aparata

Sprednji del iz nerjavnega jekla	Vroča milnica: Obrišite z vlažno krpo in nato pobrišite do suhega z mehko krpo. Madeže vodnega kamna, maščobe, škroba in beljakovin odstranite takoj. V nasprotnem primeru lahko pod takšnimi madeži nastane korozija. Pri servisni službi ali v specializiranih trgovinah so na voljo posebna negovalna čistila za nerjavno jeklo, ki so primerna za čiščenje toplih površin. Z mehko krpo nanesite nekaj kapljic čistila.
Upravljalno polje	Vroča milnica: Obrišite z vlažno krpo in nato pobrišite do suhega z mehko krpo. Ne uporabljajte čistila ali strgala za steklo.
Steklo vratc	Vroča milnica: Obrišite z vlažno krpo in nato pobrišite do suhega z mehko krpo. Ne uporabljajte strgal za steklokeramiko ali spiral iz nerjavnega jekla.
Ročaj vratc	Vroča milnica: Obrišite z vlažno krpo in nato pobrišite do suhega z mehko krpo. Če pride sredstvo za odstranjevanje vodnega kamna v stik z ročajem vrat, ga takoj obrišite. Teh madežev v nasprotnem primeru ne boste več mogli odstraniti.

Notranjost aparata	
Emajlirane površine	<p>Vroča milnica ali voda s kisom: Obrišite z vlažno krpo in nato pobrišite do suhega z mehko krpo.</p> <p>Zažgane ostanke hrane zmečajte z vlažno krpo in milnico. Pri trdovratni umazaniji uporabite žičnato mrežico iz nerjavnega jekla ali čistilo za pečice.</p> <p>Pozor! Čistila za pečice nikoli ne uporabite v topli pečici. Emajl se lahko poškoduje. Pred naslednjim segrevanjem odstranite vse ostanke iz notranjosti pečice in z vrat aparata.</p> <p>Po čiščenju pustite pečico odprto, da se posuši. Najbolje je, da uporabite funkcijo čiščenja. → "Funkcija čiščenja" na strani 40</p> <p>Opomba: Zaradi ostankov živil lahko nastanejo bele obloge. Te ne predstavljajo težave in ne vplivajo na delovanje. Po potrebi jih odstranite s citronsko kislino.</p>
Stekleni pokrov osvetlitve pečice	<p>Vroča milnica: Obrišite z vlažno krpo in nato pobrišite do suhega z mehko krpo.</p> <p>Pri trdovratni umazaniji uporabite čistilo za pečice.</p>
Stekla vrat	<p>Vroča milnica: Očistite z vlažno krpo in z mehko krpo obrišite do suhega.</p> <p>Ne uporabljajte strgala za steklo ali jeklenih gobic. Najbolje je, da jih čistite hkrati s celotno notranjostjo pečice. → "Čiščenje notranjosti pečice" na strani 39</p>
Tesnilo vratc Ne snemite!	<p>Vroča milnica: Očistite z vlažno krpo.</p> <p>Ne drgnite.</p>
Pokrov vrat	<p>iz nerjavnega jekla: Uporabite čistilo za nerjavno jeklo. Upoštevajte navodila proizvajalcev. Ne uporabljajte negovalnih sredstev za nerjavno jeklo.</p> <p>iz plastike: Očistite z vroči milnico in krpo za pomivanje. Osušite z mehko krpo. Ne uporabljajte čistila ali strgala za steklo.</p> <p>Če želite pokrov vrat očistiti, ga snemite.</p>
Ogrodje	<p>Vroča milnica: Namočite in očistite z vlažno krpo ali ščetko.</p>
Iz vlečni sistem	<p>Vroča milnica: Očistite z vlažno krpo ali ščetko.</p> <p>Z izvlečnih vodil ne odstranjajte maziva, najbolje je, da jih očistite, ko so vstavljeni. Ne pomivajte v pomivalnem stroju.</p>
Pribor	<p>Vroča milnica: Namočite in očistite z vlažno krpo ali ščetko.</p> <p>Pri trdovratni umazaniji uporabite spiralo iz nerjavnega jekla.</p>

Opombe

- Majhne barvne razlike se na sprednji strani naprave pojavijo zaradi različnih materialov, kot so na primer steklo, plastika ali kovina.
- Sence na steklu v vratcih, ki so videti kot lise, so odsevi osvetlitve pečice.
- Emajl v pečici se pri zelo visokih temperaturah prežge. Tako lahko nastanejo majhne razlike v barvi. To je povsem običajno in ne vpliva na delovanje. Robov tankih pekačev ni mogoče v celoti emajlirati. Robovi so zato lahko grobi. To ne vpliva na protikorozijsko zaščito.

Čiščenje aparata

Aparat redno čistite in takoj odstranite umazanijo, da se na njem ne bo nabrala trdovratna umazanija.

Opozorilo – Nevarnost požara!

Ostanki hrane, masti in sokov od pečenja se lahko vnamejo. Pred uporabo odstranite grobo umazanijo iz notranjosti pečice, z grelnih elementov in s pribora.

Nasveti

- Po vsaki uporabi očistite notranjost aparata. Tako se umazanija ne zažge.
- Vodni kamen ter madeže maščobe, škroba in beljakovin vedno takoj odstranite.
- Zelo sočna peciva pecite v univerzalnem pekaču.
- Za peko uporabite primerno posodo, npr.: pekače.

Čiščenje notranjosti pečice

1. Na sredino dna pečice nalijte 0,4 litra vode.
2. Nastavite način gretja .
3. S temperaturnim regulatorjem nastavite 50 °C.
4. Po 18 minutah izklopite aparat.
5. Počakajte, da se aparat ohladi.
6. Notranjost pečice očistite s krpo.

Opozorilo – Nevarnost opeklin!

Aparat se močno segreje. Nikoli se ne dotikajte vročih notranjih delov pečice ali grelnih elementov. Vedno počakajte, da se aparat ohladi. Otrok ne puščajte blizu.

Funkcija čiščenja

Vaš aparat ima funkcijo samodejnega čiščenja. S pomočjo samodejnega čiščenja lahko očistite notranjost pečice.

Samodejno čiščenje s pirolizo

Z načinom delovanja „Samodejno čiščenje s pirolizo“ lahko brez truda očistite notranjost aparata. Notranjost pečice se segreje na zelo visoko temperaturo. Ostanki pečenja in peke na žaru se zažgejo.

Za eno čiščenje aparat porabi pribl. 5–10 kilovatnih ur, odvisno od trajanja. Trajanje čiščenja lahko nastavite od 2 ur in 30 minut do 3 ur in 30 minut.

Opomba: Zaradi varnosti se vrata samodejno zaklenejo. Znova jih lahko odprete šele, ko kontrolna lučka  za zaklep ugasne. Med čiščenjem osvetlitev pečice ne sveti.

Opozorilo

Resna nevarnost za zdravje!

Med čiščenjem se aparat zelo segreje. Prevleka proti sprijemanju na pekačih in modelih se uniči, zaradi česar lahko nastanejo strupeni plini. S funkcijo čiščenja nikdar ne čistite tudi pekačev ali modelov, ki so prevlečeni s prevleko proti prijemanju. S funkcijo čiščenja lahko čistite le emajliran pribor.

Opozorilo

Nevarnost opeklin!

- Notranjost pečice se med funkcijo čiščenja zelo segreje. Nikdar ne odpirajte vrat aparata. Počakajte, da se aparat ohladi. Otrokom ne dovolite v bližino.
-  Med čiščenjem postane aparat na zunanji strani zelo vroč. Ne dotikajte se vrat aparata. Počakajte, da se aparat ohladi. Otrokom ne dovolite v bližino.
- Aparat se močno segreje. Nikoli se ne dotikajte vročih notranjih delov pečice ali grelnih elementov. Vedno počakajte, da se aparat ohladi. Otrok ne puščajte blizu.

Pred vklopom funkcije čiščenja

Pozor!

Ogrodja in izvleki se med čiščenjem poškodujejo. Pred zagonom funkcije čiščenja odstranite ogrodja in izvleke iz notranjosti pečice.

1. Odstranjanje ogrodij in izvlekov iz notranjosti pečice.
2. Odstranite grobo umazanijo iz notranjosti pečice.
3. Očistite notranjo stran vrat aparata in robne površine pečice okoli tesnila. Tesnila ne drgnite.

Opozorilo

Nevarnost požara!



- Rzsuti ostanki jedi, maščoba in sok od pečenke se med čiščenjem lahko vnamejo. Pred vsakim zagonom funkcije čiščenja odstranite grobo umazanijo iz notranjosti pečice.
- Med čiščenjem postane aparat na zunanji strani zelo vroč. Na ročaj vratc nikoli ne obešajte gorljivih predmetov, npr. krp za posodo. Sprednja stran aparata mora biti prosta. Otrokom ne dovolite v bližino.

Vklop

1. Izbirno stikalo obrnite na način gretja .
2. S temperaturnim regulatorjem nastavite stopnjo čiščenja.

Stopnja čiščenja	Trajanje
1	2 uri 30 minut
2	3 ure
3	3 ure 30 minut

Opomba: Med postopkom čiščenja ne premikajte izbirnega stikala, sicer se samodejno čiščenje s pirolizo zaključi.

Eno minuto po začetku postopka čiščenja (pirolize) se vklopi mehanizem zaklepanja vrat, ki preprečuje odpiranje vrat pečice. Kontrolna lučka  zasveti in kaže, da se je vklopil mehanizem zaklepanja vrat. Ko je mehanizem zaklepanja vrat vklopljen, ne morete izbrati nobene funkcije. Počakajte, da kontrolna lučka  ugasne.

Opomba: Med samodejnim čiščenjem s pirolizo lahko uporabljate opomnik/alarm. Trajanje ne vpliva na delovanje funkcije pirolize.

Opomba: Med samodejnim čiščenjem s pirolizo ne morete uporabljati osvetlitve notranjosti pečice.

Prekinitev

Za prekinitve obrnite izbirno stikalo v ničelni položaj.

Konec

Ko je samodejno čiščenje končano, se oglasi zvočni signal. Vrata aparata lahko odprete šele, ko simbol  ugasne.

Po končani funkciji čiščenja

Ko se notranjost aparata ohladi, z vlažno krpo obrišite še pepel, ki je ostal v notranjosti aparata in na vratih aparata.

Opomba: Zaradi prevelikih delcev umazanije lahko na emajliranih površinah ostanejo bele obloge. To so ostanki živil in ne predstavljajo težave. Ne vplivajo na delovanje aparata. Po potrebi lahko ostanke odstranite s citronsko kislino.

Ogrodje

Odstranjevanje ogrodja

Ogrodje je pritrjeno na treh mestih na notranjih stranskih stenah pečice.

1. Ogrodje primite na sprednji strani in ga povlecite na sredino notranjosti pečice. Sprednji kavelj ogrodja se sprostí iz odprtine.
2. Razklopíte ogrodje in ga povlecíte iz zadnjih odprtín na stranski steni.
3. Ogrodje odstraníte iz notranjosti pečice.

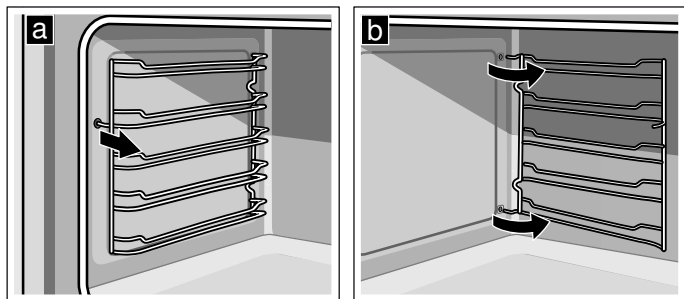

Namestitev ogrodja

1. Kavlje ogrodja vstavíte v zadnje odprtine na stranski steni.
2. Sprednji kavelj ogrodja potisnite v odprtino.

Vratca aparata

Če aparat vestno negujete in čistíte, bo dolgo ostal lep in funkcionalen. Tu je navedeno, kako očistíte vratca aparata.

Demontaža in montaža stekel vratc

Stekla na vratcih pečice lahko zaradi boljšega čiščenja demontirate.

Demontaža stekla vrat

1. Vrata pečice popolnoma odprite.
2. Oba tečaja na levi in desni strani blokirajte z varnostnim zatičem.

Opomba: Varnostni zatiči morajo biti povsem zataknenjeni v odprtine tečajev.

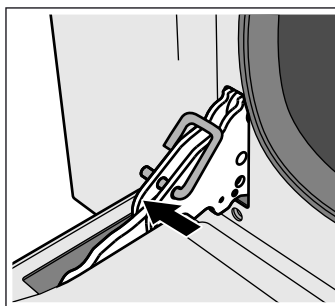

3. Spodnji del notranjega stekla rahlo dvignite z obema rokama, da se pritrdilni zatiči sprostijo iz držala.
4. Zgornji del notranjega stekla previdno potegnite iz profila in ga dvignite, da v celoti odstraníte steklo z vrat.

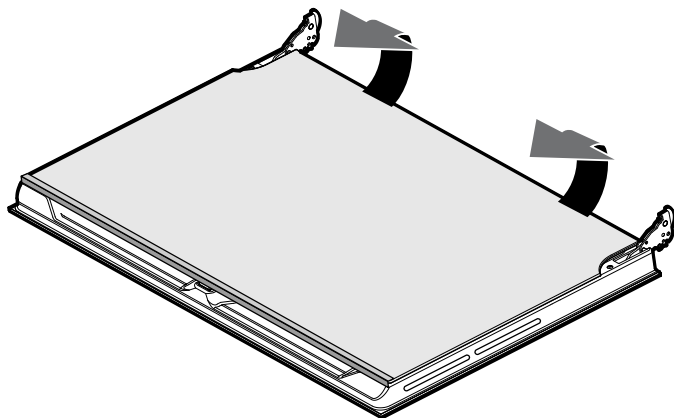

5. Odstranite obe srednji stekli z držali.

Opomba: Obe srednji stekli nista pritrjeni s pritrdilnimi zatiči, ampak ju držala držijo na mestu.

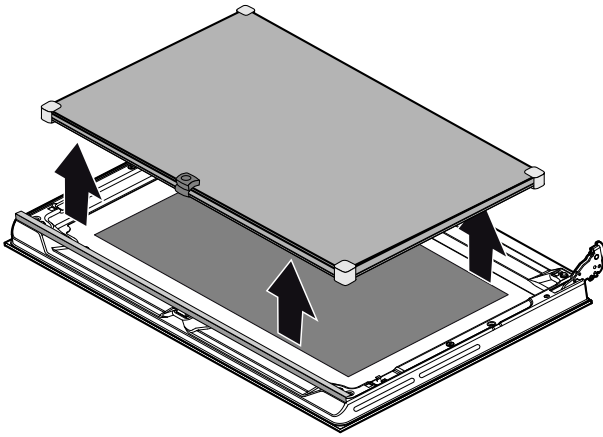

6. Odstranite držala, da ločite eno srednje steklo od drugega.
7. Očistite stekla s čistilom za steklo in mehko krpo.

⚠ Opozorilo – Nevarnost poškodb!

Spraskano steklo na vratcih aparata lahko počí. Ne uporabljajte strgala za steklo, agresivnih in abrazivnih čistilnih sredstev.

Montaža stekel vrat

1. Ponovno vstavite obe srednji stekli.

Opombe

- Obe srednji stekli sta pravilno vstavljeni, ko lahko na obeh steklih preberete simbol Low-E.
- Bodite pozorni na pravilno namestitvev stekel. Vsa držala morajo ravno nalegati na zunanje steklo.

2. Ponovno vstavite notranje steklo.

Opomba: Steklo morate najprej vstaviti v profil. Nato se morata oba pritrdilna zatiča zaskočiti v temu namenjena predvidena držala.

3. Odstranite varnostne zatiče in zaprite vrata pečice.

Snemanje in nameščanje vrat aparata

Pri večji zamazanosti lahko vrata pečice snamete za lažje čiščenje. Vendar običajno to ni potrebno.

Snemanje vrat aparata

1. Vrata pečice popolnoma odprite.
2. Oba tečaja na levi in desni strani blokirajte z varnostnim zatičem (a).
Opomba: Varnostni zatiči morajo biti povsem zataknenjeni v odprtine tečajev.
3. Vrata pečice z obema rokama primite ob strani in jih zaprite za približno 30° (b).

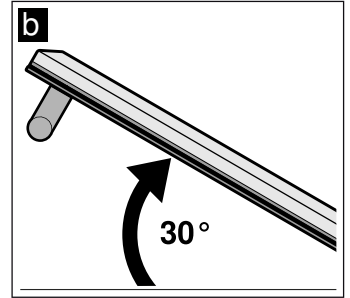
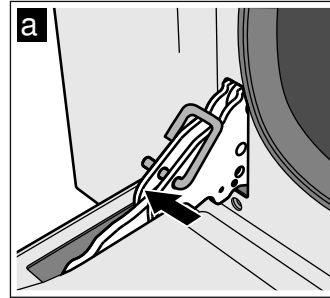

4. Vrata pečice nekoliko dvignite in jih izvlecite.
Opomba: Ne zaprite jih povsem. Tečaji se lahko skrivijo in emajl se lahko poškoduje.

Montaža vrat aparata

1. Vrata pečice z obema rokama primite ob strani.
2. Tečaja potisnite v reži pečice (a).

Opomba: Zareza na spodnjem delu tečajev se mora zaskočiti v okvir pečice (b).

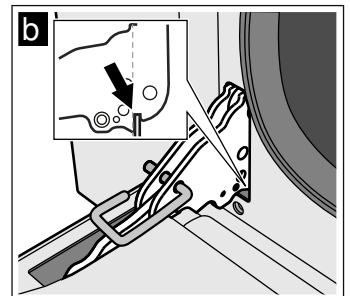
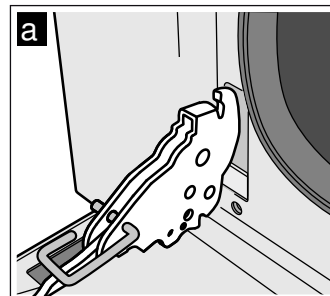

3. Vrata spustite navzdol.
4. Odstranite varnostne zatiče.





⚠ Opozorilo – Nevarnost telesnih poškodb!

Če se vrata pečice nehote padejo s tečajev ali se kateri od tečajev sklopi, ne segajte v tečaj. Pokličite pooblaščen servis.

⚠ Opozorilo – Nevarnost telesnih poškodb!

Če tečaji vrat niso pravilno zaskočeni, se vrata ne zapirajo pravilno, vročina lahko uhaja in deli aparata se lahko močno segrejejo. Da to preprečite, ponovno odstranite vrata. Nato vrata ponovno vstavite, kot je prikazano na sliki, tako da se zareza na spodnji strani tečajev zaskoči v okvir pečice.

Kaj storiti ob motnjah?

Motnja	Možni vzrok	Ukrep/navodilo
Aparat ne deluje	Vtič ni vtaknjen v vtičnico	Aparat priključite na električno omrežje
	Izpad električnega toka	Preverite, ali drugi kuhinjski aparati delujejo
	Okvara varovalke	V omarici z varovalkami preverite, ali je varovalka za aparat neoporečna
Aparata ne morete zagnati	Vratca aparata niso popolnoma zaprta	Zaprte vratca
	Aparat ni izključen	Aparat izključite in ponovno vključite
Na zaslonu utripa 12:00	Izpad električnega toka	Nastavite uro.
Osvetlitev notranjosti pečice ne deluje	Vklopljen je način delovanja Blago zgornje/ spodnje gretje	Pri načinu delovanja Blago zgornje/spodnje gretje je osvetlitev notranjosti pečice izklopljena.
	Žarnica je okvarjena	Zamenjajte žarnico.
Vse jedi, ki jih pripravljate v pečici, se v najkrajšem času zažgejo.	Termostat je v okvari.	Pokličite pooblaščen servis.
Stekla vrat so zarošena.	To je običajen pojav, ki je posledica temperaturnih razlik.	Segrejte aparat na 100 °C in ga po 5 minutah ponovno izklopite.
Vklopljenega aparata ni mogoče upravljati, na zaslonu je prikazan simbol 	Vklopljeno je varovalo za otroke	Držite tipko na dotik  , dokler simbol  ne ugasne
Vrat aparata ni mogoče odpreti, na zaslonu je prikazan simbol 	Vrata aparata so zaklenjena, dokler se notranjost pečice ne ohladi	Počakajte, da simbol  ugasne

Sporočila o napakah

Če se na zaslonu prikaže sporočilo o napaki z **Err**, obrnite izbirno stikalo v ničelni položaj. Če sporočilo o napaki ne izgine, pokličite pooblaščen servis.

Sporočilo o napaki	Možni vzrok	Navodila/ukrepi
Err1	Temperaturni senzor ne deluje	Pokličite pooblaščen servis.
Err2	Temperatura v notranjosti pečice je previsoka.	Pokličite pooblaščen servis.
Err4	Napačen vklop mehanizma zapiranja vrat.	Pokličite pooblaščen servis.
Err5	Ventilator/grelni element je v okvari ali brez povezave.	Pokličite pooblaščen servis.
Err6	Motor je v okvari ali brez povezave.	Pokličite pooblaščen servis.
Err8	Ventilator je v okvari ali brez povezave.	Pokličite pooblaščen servis.

Menjava žarnice v pečici

Če pregori žarnica v pečici, jo morate zamenjati. Temperaturno obstojne nadomestne žarnice so na voljo pri servisni službi ali v specializiranih trgovinah. Navedite E-številko in FD-številko svojega aparata. Ne uporabljajte drugih žarnic.

⚠ Opozorilo – Nevarnost električnega udara!

Pri menjavi žarnice v notranjosti aparata so kontakti grla žarnice pod napetostjo. Pred menjavo izvlecite vtič iz vtičnice ali izklopite varovalko v omarici z varovalkami.

- Počakajte, da se notranjost pečice ohladi.
- Odprite vrata aparata.
- V notranjost pečice položite kuhinjsko krpo, da preprečite poškodbe.
- Odstranite vstavno rešetko.
- Odstranite stekleni pokrov. V ta namen z roko odprite stekleni pokrov od spredaj. Če steklen pokrov težko snamete, si pomagajte z žlico.
- Odstranite žarnico v pečici.

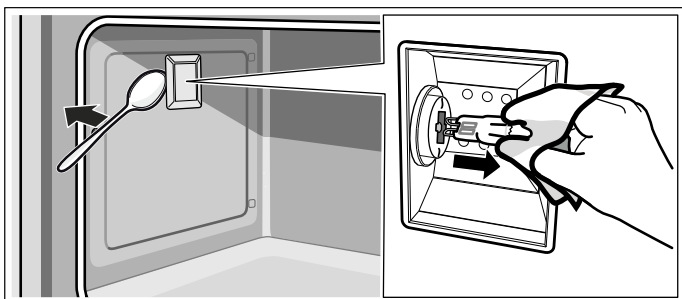

- Žarnico v pečici zamenjajte z žarnico istega tipa:
Napetost: 230 V;
Moč: 40 W;
Navoj: G9;
Temperaturna obstojnost: 300 °C
- Znova namestite stekleni pokrov žarnice v pečici.
- Namestite vstavno rešetko.
- Odstranite kuhinjsko krpo.
- Znova vklopite varovalko.
- Preverite, ali osvetlitev pečice znova deluje.

Servisna služba

Če je treba vaš aparat popraviti, je za vas na voljo naša servisna služba za stranke. Vedno bomo našli primerno rešitev, tudi za preprečevanje nepotrebnih obiskov osebja servisne službe.

Številka E in številka FD

Prosimo, da ob klicu navedete popolno številko izdelka (št. E) in številko izdelave (št. FD), da vam bomo lahko strokovno pomagali. Tipsko ploščico s številkami najdete, ko odprete vrata aparata.

Pri nekaterih aparatih s funkcijo pare najdete tipsko ploščico za pokrovom.

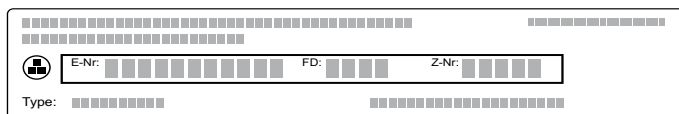

Da vam ne bo treba predolgo iskati števil, ko jih boste potrebovali, lahko tukaj vpišete številke aparata in telefonsko številko servisne službe.

Št. E

Št. FD

Servisna služba 

Prosimo, upoštevajte, da obisk osebja servisne službe v primeru napačnega upravljanja tudi med garancijskim rokom ni brezplačen.

Kontaktne podatke najbližje servisne skužbe v posameznih državah najdete tukaj oz. na priloženem seznamu servisnih služb.

Zaupajte sposobnostim proizvajalca. Tako boste lahko prepričani, da popravila opravljajo izšolani servisni tehniki z originalnimi nadomestnimi deli za vaš aparat.



























Preizkušanje jedi v kuhalnem studiu

Tukaj lahko najdete široko paleto jedi in ustrezne nastavitve. Pokazali vam bomo, kateri način gretja in temperatura sta najprimernejša za vašo jed. Našli boste navedbe o primernem priboru in višini, na kateri bi morali peči. Preberete si lahko tudi nasvete za primerno posodo in pripravo.

Opomba: Pri pripravi živil lahko v notranjosti aparata nastane veliko vodne pare.

Aparat je zelo energetsko učinkovit, kar pomeni, da med delovanjem oddaja zelo malo toplote. Zaradi velikih temperaturnih razlik med notranjostjo aparata in zunanjimi deli aparata se lahko na vratcih, upravljalnem polju ali sosednjem pohištvu nabere kondenzat. To je običajen, fizikalen pojav. Kondenzatu se lahko izognete s predgrevanjem in previdnim odpiranjem vratc.

Preglednica jedi

Jed	Teža (v kg)	Višina vstavljanja	Način gretja	Temperatura v °C	Trajanje v minutah
Lazanja	3-4	1		220-230*	45-50
Popečene testenine	3-4	1		220-230*	45-50
Telečja pečenka	2	2		180-190*	90-100
Telečja pečenka	2	2		200**	120
Svinjska ribica	1.5	2		190-200*	90-100
Svinjska ribica	2	2		200**	130
Klobasice	1.5	3		280*	1. stran: 10 2. stran: 5
Goveja pečenka	1	2		200*	40-45
Kunčja pečenka	1.5	2		180-190*	70-80
Puranja prsa	2	2		180-190*	110-120
Svinjska vratna pečenka	2-3	2		180-190*	170-180
Pečen piščanec	1.2	2		180-190*	65-70
Svinjske zarezbrnice	1.5	4		280*	1. stran: 15 2. stran: 5
Rebrca	1.5	4		280*	1. stran: 15 2. stran: 10
Slanina	0.7	5		3*	1. stran: 10 2. stran: 8
Svinjski file	1.5	4		280*	1. stran: 12 2. stran: 5
Goveji file	1	5		3*	1. stran: 10 2. stran: 7
Morska postrv	1.2	2		150-160*	35-40
Morska žaba	1.5	2		160*	60-65
Veliki robec	1.5	2		160*	45-50
Pica	1	1		280*	8-9
Kruh	1	2		190-200*	25-30
Fokača	1	2		180-190*	20-25
Šarkelj	1	2		160*	55-60
Sadni kolač	1	2		160*	35-40
Kolač z rikoto	1	2		160-170*	45-55
Kolač iz krhkega testa	1	2		160-170*	35-40

* predgrevanje

** ne predgrevajte

Jed	Teža (v kg)	Višina vstavljanja	Način gretja	Temperatura v °C	Trajanje v minutah
Kolač iz krhkega testa	1	1		170**	65
Rajski kolač	1.2	2		160*	55-60
Princeske	1.2	2		180*	80-90
Biskvitni kolač	1	2		150-160*	55-60
Mlečni riž	1	2		160*	55-60
Brioši	1.2	2		160*	30-35

* predgrevanje
** ne predgrevajte

Nasveti za uporabo

Tukaj najdete veliko nasvetov glede posode in priprave.

Opombe

- Uporabljajte priloženi pribor. Pribor je na voljo kot dodaten pribor v specializiranih trgovinah ali na pooblaščenem servisu. Pred uporabo iz pečice odstranite posodo in pribor, ki ju ne boste potrebovali.
- Ko iz notranjosti pečice odstranjujete vroč pribor ali posodo, vedno uporabite prijemalko.

- Blago zgornje/spodnje gretje je napreden način gretja za nežno pripravo mesa, rib in peciva, ki ne potrebuje vzhajanja. Aparat optimalno uravnava dovod energije v notranjost pečice. Jed se postopoma pripravlja s preostalo toploto. Tako ostane bolj sočna in manj porjavi. Če med pripravo predčasno odprete vrata aparata ali če ga predgrevate, se ta učinek izgubi. Jedi vstavite v hladno, prazno pečico. Vrata aparata naj bodo med pripravo zaprta

Nasveti za peko

Ugotoviti želite, ali je kolač pečen.	Na najvišjem delu v kolač zapičite leseno palčko. Če se testo ne prime na palčko, je kolač pečen.
Kolač se sesede.	Naslednjič uporabite manj tekočine. Ali pa nastavite za 10 °C nižjo temperaturo in podaljšajte čas peke. Upoštevajte sestavine in navodila za pripravo, navedena v receptu.
Kolač je na sredini narasel, ob robovih je nizek.	Namastite le dno modela z odstranljivim robom. Po peki kolač previdno ločite z nožem.
Sadni sok teče čez rob.	Naslednjič uporabite univerzalni pekač.
Drobno pecivo se pri peki sprime skupaj.	Okoli vsakega kosa peciva mora biti približno 2 cm prostora. Tako je dovolj prostora, da lahko pecivo vzhaja in enakomerno porjavi.
Kolač je presuh.	Nastavite za 10 °C višjo temperaturo in skrajšajte čas peke.
Cel kolač je presvetel.	Če sta višina in pribor pravilna, po potrebi zvišajte temperaturo ali podaljšajte čas peke.
Kolač je zgoraj presvetel, spodaj pa pretemen.	Naslednjič pecite na eni ravni višje.
Kolač je zgoraj pretemen, spodaj pa presvetel.	Naslednjič pecite na eni ravni nižje. Izberite nižjo temperaturo in podaljšajte čas peke.
Kolač v modelu ali podolgovatem pekaču je zadaj pretemen.	Modela ne postavite tik ob zadnjo steno, ampak na sredino pribora.
Cel kolač je pretemen.	Naslednjič izberite nižjo temperaturo in po potrebi podaljšajte čas peke.
Pecivo je neenakomerno porjavelo.	Izberite nekoliko nižjo temperaturo. Tudi prevelik papir za peko lahko ovira kroženje zraka. Papir za peko vedno ustrezno obrežite. Pazite, da model ne stoji neposredno pred odprtini zadnje stene notranjosti pečice. Pri peki drobnega peciva naj bo to čim bolj enake velikosti in debeline.
Pekli ste na več ravneh. Na zgornjem pekaču je pecivo temnejše kot na spodnjem.	Za peko na več ravneh vedno izberite vroč zrak. Pecivo, ki ga na pekačih ali v modelih vstavite istočasno, mogoče ne bo pripravljeno ob istem času.
Kolač je videti v redu, vendar v notranjosti še ni pečen.	Pecite pri nižji temperaturi nekoliko dlje in po potrebi dodajte manj tekočine. Pri kolačih s sočnim nadevom najprej specite spodnji del. Posujte ga z mandlji ali drobtinami in šele nato dodajte nadev.
Kolača ne morete stresti iz modela.	Kolač naj se po peki še 5 do 10 minut ohlaja. Če se še vedno ne odlepi, rob še enkrat previdno zrahljajte z nožem. Ponovno prevrnite kolač in model večkrat pokrijte z mokro, hladno krpo. Naslednjič namastite model in ga posujte z drobtinami.

Nasveti za pečenje in praženje

Pečenka je pretemna, skorja je ponekod zažgana in/ali pečenka je pre-suha.	Preverite višino vstavljanja in temperaturo. Naslednjič izberite nižjo temperaturo in po potrebi skrajšajte čas pečenja.
Skorja je pretanka.	Zvišajte temperaturo ali po končanem pečenju za kratek čas vklopite žar.
Pečenka je videti dobro pečena, omaka pa je zažgana.	Naslednjič izberite manjšo posodo za peko in po potrebi dodajte več tekočine.
Pečenka je videti dobro pečena, omaka pa je presvetla in vodena.	Naslednjič izberite večjo posodo za peko in po potrebi dodajte manj tekočine.
Pri praženju se meso zažge.	Posoda za peko in pokrovka se morata prilegati in dobro zapreti. Znižajte temperaturo in po potrebi med praženjem dodajte tekočino.

Akrilamid v živilih

Akrilamid nastane predvsem pri visoko ogretyh izdelkih iz žit in krompirja, kot so na primer krompirjev čips,

pečen krompirček, toast, žemljice, kruh ali fino pecivo (keksi, medenjaki, piškoti).

Nasveti za pripravo jedi z majhno vsebnostjo akrilamida









Splošno	<ul style="list-style-type: none"> ■ Čas priprave naj bo čim krajši. ■ Jedy zapecite zlato in ne pretemno. ■ Velika, debela kuhana živila vsebujejo manj akrilamida.
Peka	Z zgornjim/spodnjim grelnikom maks. 200 °C Z vročim zrakom maks. 180 °C.
Piškoti	Z zgornjim/spodnjim grelnikom maks. 190 °C. Z vročim zrakom maks. 170 °C. Jajce ali rumenjaki znižata stopnjo tvorjenja akrilamida.
Pečen krompirček v pečici	Krompir zložite v pekač enakomerno in v eni plasti. V pekaču pecite najmanj 400 gramov krompirja, da se ne izsuši.

Testne jedi

Te preglednice so namenjene institutom za preizkušanje, da olajšajo preizkušanje aparata.

Po EN 60350-1.

Peka

Jed	Pribor	Višina vstavljanja	Način gretja	Temperatura v °C	Trajanje v minutah
Rezine iz maslenega krhkega testa	Univerzalni pekač s papirjem za peko	2		160*	26
Rezine iz maslenega krhkega testa, 2 ravni	Univerzalni pekač + pekač s papirjem za peko	2+4		160*	26-28
Tortice	Univerzalni pekač	2		150*	21-23
Tortice, 2 ravni	Univerzalni pekač + pekač	1+4		160*	25-28
Vodni biskvit	Model z odstranljivim robom	2		170*	30
Vodni biskvit, 2 ravni	2 modela z odstranljivim robom	2+4		160*	40-45
Pokrita jabolčna pita, 1 kos	Model z odstranljivim robom	2		170*	75
Pokrita jabolčna pita, 2 kosa	2 modela z odstranljivim robom	2+4		170*	70

* Predgrevanje

Peka na žaru

Dodatno vstavite še univerzalni pekač. Tako se bo tekočina nabirala v pekaču, pečica pa bo ostala čista.

Jed	Pribor	Višina vstavljanja	Način gretja	Stopnja žara	Trajanje v minutah
Kruh za toast	Rešetka	5		3	5-6
Goveji hamburger, 10 kosov, premer 75 mm	Pekač + rešetka	4+5		3*	1. stran: 15 2. stran: 5

* Najmanj 12 minut predgrevanja

Sadržaj

 Upotreba u skladu s odredbama	50	 Čišćenje	61
 Uputstva za sigurnost	50	Odgovarajuća sredstva za čišćenje	61
Uopšteno	50	Održavanje čistoće aparata	62
Funkcije čišćenja	51	Čišćenje pećnice	62
 Uzroci oštećenja	52	 Funkcije čišćenja	63
Uopšteno	52	Pirolitičko samočišćenje	63
 Zaštita životne sredine	53	 Postolja	64
Ušteda energije	53	Otkaçivanje postolja	64
Rešavanje otpada u skladu sa zaštitom okoline	53	Zakačivanje postolja	64
 Upoznavanje uređaja	54	 Vrata uređaja	64
Polje sa komandama	54	Demontaža i ugradnja stakla na vrata	64
Tasteri	54	Otkaçivanje i zakačivanje vrata uređaja	65
Displej	54	 Smetnja, šta činiti?	66
Vrste grejanja i funkcije	55	Poruke o greškama	66
Birač temperature	56	Zamena lampice za rernu	67
Funkcije pećnice	56	 Servisna služba	67
 Pribor	56	E-broj i FD-broj	67
Visine za ubacivanje	56	 Za Vas testirano u našoj kuhinji	68
Funkcija užlebljenja	57	Tabela sa jelima	68
Komplet sa teleskopskim delom za izvlačenje	57	Saveti za primenu	69
Specijalan pribor	57	Proverena jela	71
 Pre prve upotrebe	58		
Podešavanje vremena	58		
Zagrevanje rerne	58		
Čišćenje pribora	58		
Montiranje kompleta sa teleskopskim delom za izvlačenje	58		
 Opsluživanje aparata	58		
Uključivanje i isključivanje rerne	58		
Automatsko sigurnosno isključivanje	58		
 Vremenske funkcije	59		
Pregled vremenskih funkcija	59		
Rukovanje elektronskim časovnikom	59		
Podešavanje automatskog vremena uključivanja	59		
 Zaštita za decu	60		
Uključivanje zaštite za decu	60		
Isključivanje zaštite za decu	60		
 Osnovna podešavanja	60		
Lista osnovnih podešavanja	60		
Promena osnovnih podešavanja	61		
Podešavanje režima za štednju energije	61		

Ostale informacije o proizvodima, priboru, rezervnim delovima i servisima ćete naći na internetu:
www.bosch-home.com i "online" prodavnici:
www.bosch-eshop.com

Upotreba u skladu s odredbama

Pažljivo pročitajte ovo uputstvo. Jedino tako možete sigurno i pravilno da rukujete Vašim uređajem. Sačuvajte uputstvo za upotrebu i montažu za neku kasniju upotrebu ili za sledećeg vlasnika.

Ovaj uređaj je namenjen samo za ugradnju. Obratite pažnju na specijalno uputstvo za montažu.

Pošto ste ga raspakovali, proverite uređaj. Ukoliko oštetio prilikom transporta, nemojte ga priključivati.

Samo ovlašćeni stručnjak sme da priključuje uređaje bez utikača. U slučaju štete zbog pogrešnog priključka ne postoji zahtev za garancijom.

Ovaj uređaj je namenjen za privatno domaćinstvo i kućno okruženje. Uređaj koristite samo za pripremu jela i pića. Nadzirite uređaj tokom rada. Uređaj koristite samo u zatvorenim prostorijama.

Ovaj uređaj je namenjen za korišćenje na nadmorskim visinama od maksimalno 2000 metara.

Ovaj uređaj nije namenjen za režim rada pomoću eksternog tajmera ili daljinskog upravljača.

Ovaj uređaj mogu koristiti deca od 8 godina i lica sa smanjenim psihičkim, osećajnim ili mentalnim sposobnostima ili nedostacima iskustva ili znanja, ako ih nadzire lice, koje je odgovorno za bezbednost, ili ih je uputilo u vezi sa sigurnom upotrebom uređaja i ako su oni razumeli opasnosti, koje iz toga mogu da nastanu.

Nikada ne smete pustiti decu da se igraju sa uređajem. Čišćenje i korisničko održavanje ne smeju da vrše deca, čak i ako imaju 15 godina ili više i ako imaju nadzor.

Decu, mlađu od 8 godina udaljite od uređaja i priključnog kabla.

Pribor uvek pravilno ugurajte u pećnicu.

→ "Pribor" na strani 56

Uputstva za sigurnost

Uopšteno

Upozorenje – Opasnost od požara!

- Zapaljivi predmeti, koji su odloženi u rernu, mogu da se zapale. Zapaljive predmete nemojte čuvati u rerni. Nikada ne otvarajte vrata uređaja, ako ima dima u uređaju. Isključite uređaj i povucite mrežni utikač ili isključite osigurač u kutiji za osigurače.
- Slobodni ostaci jela, masnoća i sokovi od pečenja mogu da se zapale. Pre upotrebe uklonite krupnu prljavštinu iz pećnice, sa grejnih elemenata i pribora.
- Prilikom otvaranja vrata na uređaju nastaje promaja. Papir za pečenje može da dodirne grejne elemente i da se zapali. Papir za pečenje prilikom zagrevanja nemojte nikada nepričvršćen da stavljate na pribor. Preko papira za pečenje uvek stavite neku posudu ili kalup za pečenje. Papirom za pečenje prekrijte samo potrebnu površinu. Papir za pečenje ne sme da viri preko pribora.

Upozorenje – Opasnost od opekotina!

- Uređaj se jako zagreva. Nikada nemojte da dodirujete unutrašnje površine u rerni ili grejne elemente. Uređaj uvek ostavite da se ohladi. Udaljite decu.
- Pribor ili posuđe se zagreva. Vreli pribor ili posuđe iz rerne uzimajte pomoću krpe za lonce.
- Para alkohola može da se zapali u vreloj rerni. Nemojte nikada da pripremate jela sa velikim količinama visokoprocentnih alkoholnih pića. Koristite samo male količine visokoprocentnih alkoholnih pića. Pažljivo otvarajte vrata na uređaju.
- Teleskopski delovi za izvlačenje se zagrevaju tokom rada uređaja. Poseban oprez zbog mogućih opekotina kada su izvučeni.

⚠ Upozorenje – Opasnost od oparotina!

- Dostupni delovi se tokom rada zagrevaju. Nikada nemojte da dodirujete vrele delove. Udaljite decu.
- Prilikom otvaranja vrata uređaja može da izađe vrela para. U zavisnosti od temperature para nije vidljiva. Prilikom otvaranja nemojte da stojite suviše blizu uređaja. Pažljivo otvorite vrata uređaja. Udaljite decu.
- Zbog vode u vreloj rerni može da nastane vrela vodena para. Nikada ne sipajte vodu u vrelu rernu.

⚠ Upozorenje – Opasnost od povrede!

- Izgrebano staklo na vratima uređaja može da iskoči. Nemojte koristiti strugaljku za staklo, oštra i abrazivna sredstva za čišćenje.
- Šarke na vratima uređaja se kreću prilikom otvaranja i zatvaranja vrata i možete da se povredite. Nemojte da dodirujete šarke.

⚠ Upozorenje – Opasnost od strujnog udara!

- Neprimerene popravke su opasne. Popravke sme da vrši samo obučeni servisni tehničar. Ako je uređaj u kvaru, povucite mrežni utikač ili isključite osigurač u kutiji za osigurače. Pozovite servisnu službu.
- Na vrelim delovima uređaja može da se istopi izolacija kabla električnih uređaja. Priključni kabl električnih uređaja nemojte nikada da dovodite u kontakt sa vrelim delovima uređaja.
- Vlaga, koja prodire, može da prouzrokuje strujni udar. Nemojte da koristite čišćenje pod visokim pritiskom ili čišćenje parom.
- Prilikom zamene lampice u rerni kontakti sijaličnog grla su pod naponom. Pre zamene izvucite mrežni utikač ili isključite osigurač u kutiji za osigurače.
- Pokvaren uređaj može da prouzrokuje strujni udar. Pokvaren uređaj nikada nemojte da uključujete. Izvucite mrežni utikač ili isključite osigurač u kutiji za osigurače. Pozovite servisnu službu.

Funkcije čišćenja**⚠ Upozorenje – Opasnost od požara!**

- Slobodni ostaci jela, mast i sokovi od pečenja mogu da se zapale tokom funkcije čišćenja. Pre svakog startovanja funkcije čišćenja iz pećnice uklonite grube nečistoće i uklonite pribor.
- Tokom funkcije čišćenja uređaj spolja postaje veoma vreo. Na dršku vrata nikada nemojte da kačite zapaljive predmete, kako npr. krpe za posude. Oslobodite prednju stranu uređaja. Udaljite decu.
- Ukoliko je zaptivka vrata oštećena, u predelu vrata se gubi velika količina toplote. Zaptivku ne ribajte i ne skidajte. Nikad ne puštajte u rad uređaj sa oštećenom zaptivkom ili bez zaptivke.

⚠ Upozorenje – Opasnost od teškog ugrožavanja zdravlja!

Tokom funkcije čišćenja uređaj postaje veoma vreo. Sloj protiv lepljenja sa plehova i kalupa biće oštećen i nastaću otrovni gasovi. U pećnici prilikom funkcije čišćenja nemojte nikada da čistite plehove i kalupe sa slojem protiv lepljenja. Očistite samo emajlirani pribor.

⚠ Upozorenje – Opasnost od ugrožavanja zdravlja!

Fukcija čišćenja zagreva pećnicu na izuzetno visoku temperaturu, kako bi ostaci od prženja, roštilja i pečenja sagoreli. Tada nastaje para, koja može izazavati nadražaj sluznice. Tokom funkcije čišćenja dovoljno provetravajte kuhinju. Ne zadržavajte se duže u prostoriji. Udaljite decu i kućne ljubimce. Uputstva se pridržavajte i za vremenski pomeren režim rada sa pomerenim vremenom završetka.

⚠ Upozorenje – Opasnost od opekotina!

- Tokom funkcije čišćenja pećnica postaje veoma vrela. Nikada ne otvarajte vrata uređaja. Ostavite uređaj da se ohladi. Udaljite decu.
- ⚠ Tokom funkcije čišćenja uređaj spolja postaje veoma vreo. Nikada nemojte da dodirujete vrata uređaja. Ostavite uređaj da se ohladi. Udaljite decu.

Uzroci oštećenja

Uopšteno

Pažnja!

- Plehove za pečenje nemojte gurati na dno rerne. Dno rerne nemojte oblagati aluminijumskom folijom. Na dno rerne nemojte stavljati posude za hranu, inače će doći do akumulacije toplote. Vreme pečenja i prženja nisu u redu i emajl se oštećuje.
- Aluminijumska folija: aluminijumska folija u pećnici ne sme da dođe u kontakt sa staklom na vratima. Mogu da nastupe trajne promene boja na staklu na vratima.
- Voda u vreloj rerni: Nikada ne sipajte vodu u vrelu rernu. Tako nastaje vodena para. Zbog promene temperature mogu da nastanu oštećenja na emajlu.
- Vlaga u pećnici: Duže vreme postojanja vlage u pećnici može da dovede do korozije. Posle korišćenja pećnicu ostavite da se osuši. Vlažne namirnice ne smeju da se čuvaju duže vreme u zatvorenoj pećnici. U pećnici nemojte da skladištite jela.
- Hlađenje sa otvorenim vratima na uređaju: Nakon režima rada sa visokim temperaturama, pećnicu ostaviti da se hladi samo dok je zatvorena. Nemojte ničim zaglavljivati vrata od uređaja. Čak i kada su vrata otvorena samo malo, delovi nameštaja u okolini se mogu vremenom oštetiti. Pećnicu ostaviti da se hladi dok je otvorena, samo kada je korišćen režim pripreme sa puno tečnosti.
- Voćni sok: Pleh za pečenje nemojte preobilno napuniti sočnim voćnim kolačem. Voćni sok, koji kaplje sa pleha za pečenje može da ostavi mrlje, koje se ne mogu više ukloniti. Ako je moguće, koristite dublje univerzalne tiganje.
- Jako zaprljan zaptivak: Ako je zaprivak jako zaprljan, vrata uređaja se prilikom režima rada ne zatvaraju više pravilno. Mogu da se oštete granični prednji delovi nameštaja. Uvek održavajte čistoću zaptivka. Nikad ne puštajte u rad uređaj sa oštećenom zaptivkom ili bez zaptivke. → "Čišćenje" na strani 61
- Vrata na uređaju kao površina za sedenje ili odlaganje: Na vrata uređaja nemojte ništa da stavljate, kačite ili da na njih sedate. Na vrata uređaja nemojte da stavljate posude ili pribor.
- Uguravanje pribora: U zavisnosti od tipa uređaja možete pribor može da izgrebe staklo na vratima prilikom zatvaranja vrata na uređaju. Pribor uvek ugurajte u rernu do kraja.
- Transportovanje uređaja: Uređaj nemojte nositi ili držati za dršku. Drška ne može da izdrži težinu uređaja i može da se slomi.

Zaštita životne sredine

Vaš novi uređaj je naročito energetski efikasan. Ovde ćete dobiti savete kako da korišćenjem Vašeg uređaja postignete još veću uštedu energije, i kako da pravilno odložite uređaj.

Ušteda energije

- Uređaj prethodno zagrejte samo ako je tako navedeno u receptu ili u tabelama uputstva za upotrebu.
- Ostavite da se zamrznute namirnice da se otope, pre nego što ih stavite u pećnicu.

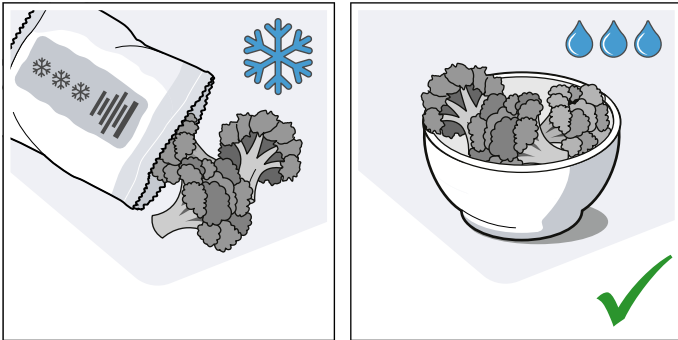

- Upotrebljavajte tamne, crno lakirane ili emajlirane kalupe za pečenje. Oni naročito dobro privlače toplotu.

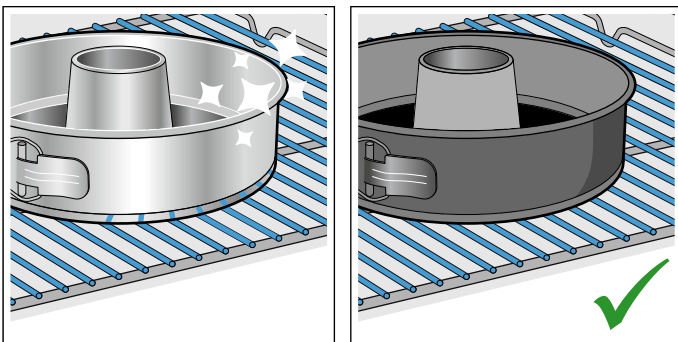

- Uklonite nepotrebni pribor iz pećnice.

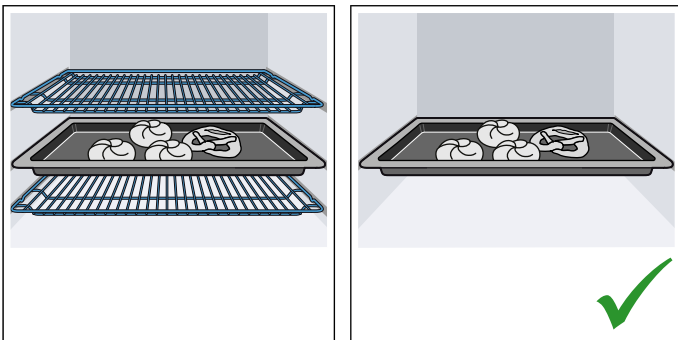

- Za vreme rada, vrata uređaja otvarajte što je moguće ređe.

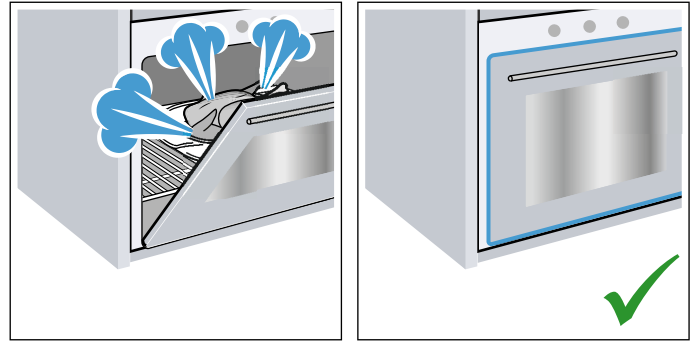

- Najbolje je da više kolača pečete jedan za drugim. Pećnica je još vrela. Na taj način se skraćuje vreme pečenja drugog kolača. U pećnicu možete takođe da stavite 2 kalupa, jedan pored drugog.

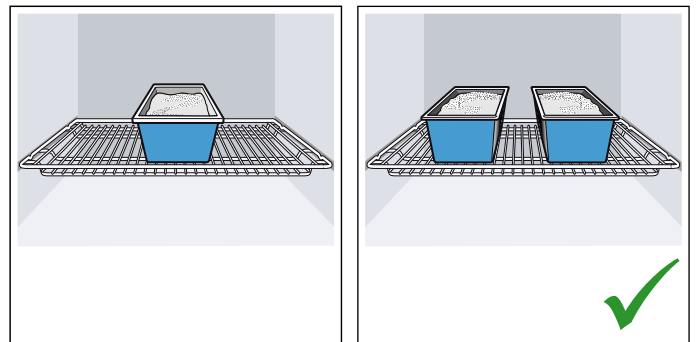

- Kod dužih vremena pečenja, uređaj možete da isključite 10 minuta pre isteka vremena pečenja i da preostalu toplotu iskoristite da se jelo ispeče do kraja.

Rešavanje otpada u skladu sa zaštitom okoline

Ambalažu ukloniti na otpad ekološki ispravno.



Ovaj je aparat označen u skladu sa evropskom smernicom 2012/19/EU o otpadnim električnim i elektronskim aparatima (waste electrical and electronic equipment - WEEE). Smernica određuje okvir za povratak i reciklažu otpadnih aparata koji važi u celoj Evropskoj Uniji.

Upoznavanje uređaja

U ovom poglavlju Vam objašnjavamo prikaze i elemente za rukovanje. Osim toga se upoznajete sa različitim funkcijama uređaja.

Uputstvo: U zavisnosti od tipa uređaja moguća su odstupanja u boji i pojedinostima.

Polje sa komandama

Preko komandnog polja možete da podešavate različite funkcije uređaja. Ovde možete videti pregled komandnog polja i rasporeda komandnih elemenata.

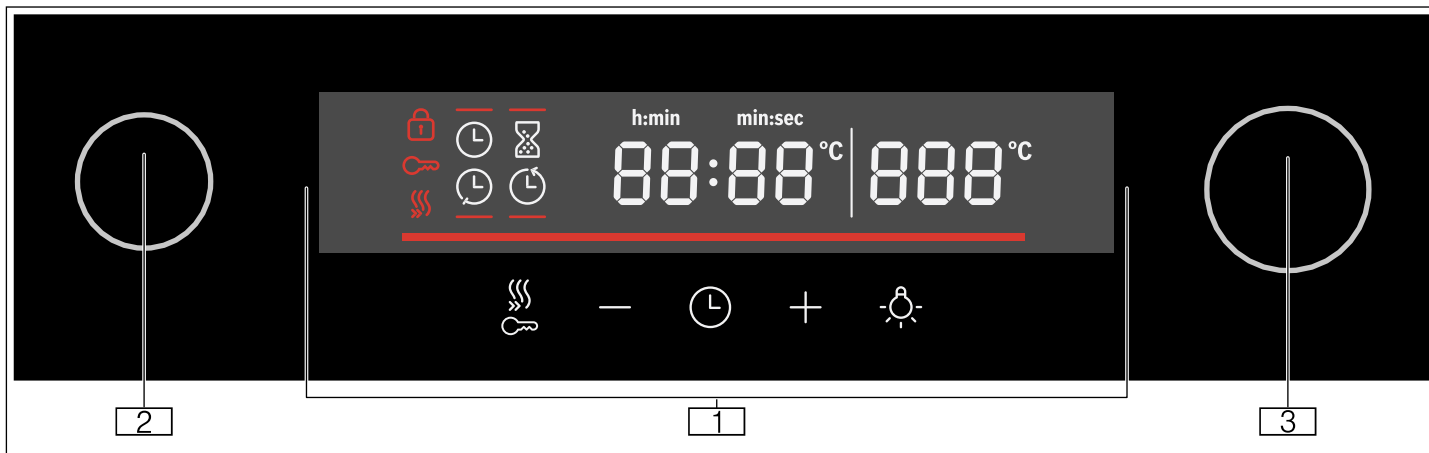

1 Tasteri i displej

Tasteri su polja osetljiva na dodir, ispod kojih se nalaze senzori. Samo dodirnite dotični simbol, kako biste izabrali funkciju.

Displej prikazuje simbole aktivnih funkcija i vremenske funkcije.

2 Birač funkcija

Pomoću birača funkcija možete da podesite vrstu zagrevanja i ostale funkcije.

Birač funkcija možete da iz nultog položaja okrećete nalevo ili nadesno.

3 Birač temperature

Pomoću birača temperature, temperaturu možete da prilagodite vrsti zagrevanja ili da izaberete podešavanja za ostale funkcije.

Birač temperature takođe možete da okrećete nalevo ili nadesno. On nema nulti položaj.

Displej

Displej je tako strukturiran, da podatke možete da očitajte na jedan pogled.

Vrednost, koju upravo možete da podesite, je fokusirana. Predstavljena je belim natpisom, a pozadina je tamna.

Simbol	Objašnjenje
⏩	Brzo zagrevanje
⌚	Alarmni sat za kratak režim rada
⌚	Trajanje
⌚	Vreme završetka
⌚	Vreme na satu
88:88	Prikaz vremena
-----	Kontrola temperature
🔑	Zaštita za decu
🔒	Blokada vrata
888	Prikaz temperature

Tasteri

Ovde možete da vidite kratko objašnjenje za značenje različitih tastera.













Ukoliko taster nema funkciju, oglašava se signal.

Taster	Objašnjenje
⌚	Vremenske funkcije Podešavanje tajmera ⌚, trajanja ⌚, vremena završetka ⌚ i vremena na satu ⌚
-	Minus Smanjivanje podešene vrednosti
+	Plus Povećavanje podešene vrednosti
💡	Osvetljenje Uključivanje/isključivanje osvetljenja u pećnici
⏩	Brzo zagrevanje Uključivanje/isključivanje brzog zagrevanja
🔑	Zaštita za decu Aktiviranje i deaktiviranje zaštite za decu u standby režimu

Vrste grejanja i funkcije

Pomoću birača funkcija podesite vrste grejanja i ostale funkcije.

Kako biste za svoje jelo uvek odredili pravu vrstu zagrevanja, ovde vam objašnjavamo razlike i područja primene.

Vrsta zagrevanja	Temperatura/stepen	Upotreba
 Nulti položaj	-	Rerna je isključena.
 3D vreli vazduh	50-280 °C	Za pripremu jela na jednom ili dva nivoa. Ventilatori u pećnici ravnomerno raspoređuju toplotu prstenastih grejnih tela na zadnjem zidu. Ova vrsta zagrevanja se koristi za određivanje potrošnje energije u režimu cirkulacije vazduha.
 Cirkulacija vazduha	50-280 °C	Za kolače i peciva na jednom nivou. Ventilatori u pećnici ravnomerno raspoređuju vreli vazduh grejnih elemenata.
 Stepen za picu	50-280 °C	Za pripremu sveže pice i smrznutih proizvoda, npr. pomfrit ili štrudla. Grejni elementi i ventilatori brzo zagrevaju i ravnomerno raspoređuju vreli vazduh u pećnici.
 Odmrzavanje	30-60 °C	Odmrzavanje npr. mesa, živine, hleba i kolača. Ventilator kovitla topli vazduh oko jela.
 Zagrevanje odozdo	50-280 °C	Za naknadno pripremanje jela. Vrelina dolazi samo odozdo.
 Čišćenje	Stepeni za čišćenje: 1 = slab 2 = srednji 3 = jak	Za funkciju samočišćenja pećnice.
 Roštilj, mala površina	Stepeni za pečenje roštilja: 1 = slab 2 = srednji 3 = jak	Pečenje malih količina odrezaka, viršli, tosta i komada ribe na roštilju. Srednji deo grejnog tela roštilja je vreo.
 Roštilj, velika površina	Stepeni za pečenje roštilja: 1 = slab 2 = srednji 3 = jak	Za grilovanje ravnih komada za roštilj, kao što su odresci, kobasice ili tost i za gratiniranje. Cela površina ispod grejnog tela za pečenje roštilja postaje vrela.
 Roštilj na cirkulacionom vazduhu	50-280 °C	Prženje mesa, živine i cele ribe. Ventilator kovitla vreli vazduh oko jela.
 Blago zagrevanje gore/dole	50-280 °C	Za blago pripremanje odabranih jela (npr. riba, povrće) na jednom nivou bez prethodnog zagrevanja . Ova vrsta zagrevanja ne odgovara za jela koja tokom pečenja treba da porastu (npr. hleb). Ova vrsta zagrevanja se koristi za utvrđivanje potrošnje energije u konvencionalnom režimu rada i klase energetske efikasnosti.
 Zagrevanje sa gornje/donje strane	50-280 °C	Za kolače, nabujke i posne komade pečenja. Vrelina dolazi ravnomerno odozgo i odozdo.

Uputstvo: Za svaku vrstu zagrevanja, uređaj predlaže temperaturu ili stepen. Možete ih preuzeti ili ih menjati u dotičnom području.

Birač temperature

Pomoću birača temperature možete podešavati temperaturu. Podešena temperatura se prikazuje na displeju.

Uputstvo: Temperatura do 100 °C se podešava u koracima od po 1 stepena, a viša temperatura u koracima od po 5 stepeni.

Kontrola temperature

Lestvice za kontrolu temperature prikazuju faze zagrevanja ili preostalu toplotu u pećnici.

Kontrola zagrevanja	Kontrola zagrevanja prikazuje rast temperature u pećnici. Ako su sve lestvice ispunjene, postignut je optimalan trenutak za ubacivanje jela. Kod stepena za pečenje roštilja i stepena za čišćenje lestvice su ispunjene. Kod vrste zagrevanja Blago zagrevanje gore/dole lestvice nisu ispunjene.
Prikaz preostale toplote	Kada je uređaj isključen, kontrola temperature pokazuje preostalu toplotu u pećnici. Prikaz se gasi, ako se temperatura spustila na otprilike 60 °C.

Funkcije pećnice

Neke funkcije olakšavaju korišćenje Vašeg uređaja. Tako je npr. osvetljena velika površina pećnice, a rashladni ventilator štiti uređaj od prekomernog zagrevanja.

Otvaranje vrata uređaja

Ako u toku rada otvorite vrata od uređaja, režim rada će se zaustaviti. Kada zatvorite vrata, on će se nastaviti.

Osvetljenje pećnice

Kada otvorite vrata uređaja, uključuje se osvetljenje pećnice. Ako vrata ostanu otvorena duže od 15 minuta, osvetljenje se ponovo isključuje.

Kod većine režima rada, osvetljenje pećnice se uključuje, čim se pokrene režim rada. Kada se završi režim rada, ono se isključuje.

Uputstvo: Kod režima rada blago zagrevanje gore/dole, osvetljenje pećnice se automatski isključuje nakon ca. 1 minute. Može se uključiti pomoću tastera .

Rashladni ventilator

Rashladni ventilator se po potrebi uključuje i isključuje. Topli vazduh se izbacuje preko vrata.

Kod vrste zagrevanja Blagi vreli vazduh gore/dole, rashladni ventilator se češće uključuje i isključuje, kako bi se uštedela energija.

Pažnja!

Nemojte pokrivati ventilacione otvore. Inače će se rerna pregrijati.

Kako bi se nakon rada pećnica brže ohladila, rashladni ventilator ostaje da radi neko vreme.

Pribor

Vašem uređaju pripada različit pribor. Ovde ćete dobiti pregled isporučenog pribora i njegovu pravu upotrebu.

Pribor	Opis
	Rešetka za pečenje i prženje Za posuđe, kalupe za kolače, pečenje, komade za roštilj, zamrznuta jela.
	Univerzalna tepsija Za sočne kolače, pecivo, zamrznuta jela i velike komade pečenja. Univerzalnu tepsiju možete da primenjujete kao posudu za prikupljanje masti, ako roštilj pečete direktno na rešetki.
	Emajlirani pleh za pečenje Za kolače na plehu i sitno pecivo.
	Teleskopski deo za izvlačenje komplet Pomoću šina za izvlačenje, pribor možete dodatno da izvučete.
	Sigurnosni klinovi Za blokiranje šarki.

Visine za ubacivanje

Pleh za pečenje i rešetka za pečenje se mogu ubaciti u pećnicu na 5 različitih visina. Pribor uvek gurnite do kraja, kako ne bi dodirivao staklo na vratima. Pazite na to, da pribor uvek pravilno ugurate u pećnicu.

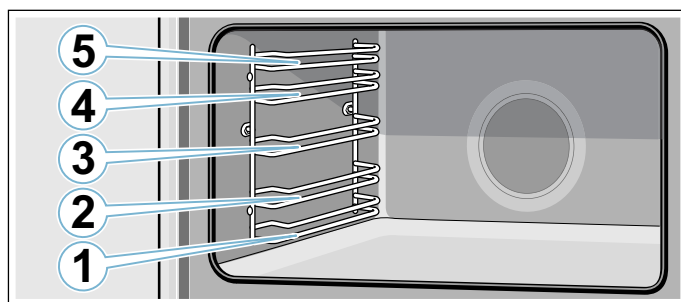

Upozorenje – Opasnost od požara!

Pleh, pleh za pečenje, tiganj ili drugi sud za kuvnje se nipošto ne sme postaviti direktno na dno rerne. To može da dovede do pregrevanja dna uređaja i može znatno da ošteti uređaj.

Funkcija užlebljenja

Pribor možete da izvučete otprilike do polovine, dok ne ulegne. Funkcija uleganja sprečava prevrtanje pribora prilikom izvlačenja. Pribor morate pravilno da ugurate u pećnicu, kako bi zaštita od prevrtanja funkcionisala.

Prilikom ubacivanja rešetke vodite računa da istureni deo koji uleže **a** bude pozadi i usmeren nadole. Otvorena strana mora biti okrenuta ka vratima, a krivina nadole .

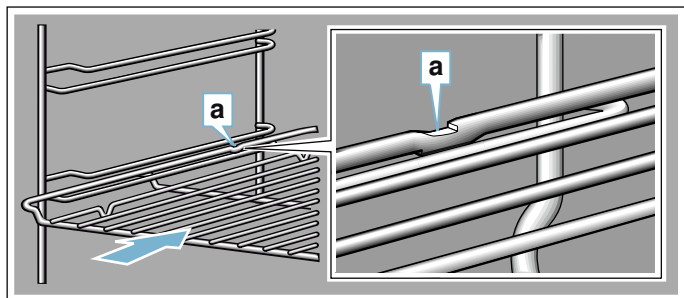

Prilikom ubacivanja pleha, vodite računa o tome da istureni deo koji uleže **a** bude pozadi i usmeren nadole. Zakošenje na priboru **b** mora da bude okrenuto ka napred, prema vratima uređaja.

Primer na slici: univerzalni tiganj

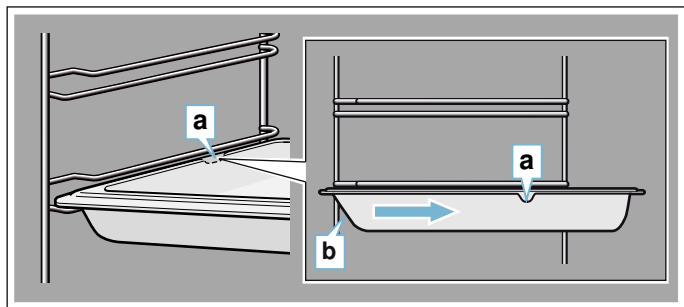

Komplet sa teleskopskim delom za izvlačenje

Upozorenje – Opasnost od opekotina!

Teleskopski delovi za izvlačenje se zagrevaju tokom rada uređaja. Poseban oprez zbog mogućih opekotina kada su izvučeni.

Pomoću šina za izvlačenje možete sasvim da izvučete pribor. Prilikom uvlačenja držača za pleh za pečenje i rešetke za pečenje vodite računa da izbočine ulegnu u šine za izvlačenje.

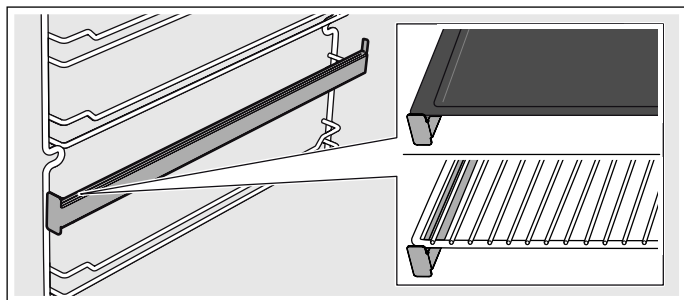

Specijalan pribor

Pribor možete da dokupite preko korisničkog servisa.

Pribor	Opis
Emajlirani pleh za pečenje	Za kolače na plehu i sitno pecivo. Broj korisničkog servisa: 11012235
Univerzalna tepsija	Za sočne kolače, pecivo, zamrznuta jela i velike komade pečenja. Univerzalnu tepsiju možete da primenjujete kao posudu za prikupljanje masti, ako roštilj pečete direktno na rešetki. Broj korisničkog servisa: 11012236
Rešetka za pečenje i prženje	Za posuđe, kalupe za kolače, pečenje, komade za roštilj, zamrznuta jela. Broj korisničkog servisa: 11012237
Komplet sa teleskopskim delom za izvlačenje	Komplet sa teleskopskim delom za izvlačenje za jedan nivo. Broj korisničkog servisa: 12036208

Pre prve upotrebe

Ovde ćete saznati šta morate da uradite pre nego što prvi put pripremite jelo u rerni.

Uklonite ambalažu uređaja i je odložite je na odgovarajući način.

Podešavanje vremena

Posle priključka na prikazu treperi **12:00** i svetli simbol . Podesite vreme na satu.

1. Pomoću tastera **-** ili **+** podesite vreme na satu.
2. Pritisnite taster .

Uputstvo: Nakon isteka vremena podešavanja, vreme na satu se automatski memoriše.

Vreme je podešeno.

Zagrevanje rerne

Preliminarno čišćenje rerne

1. Iz pećnice uzmite pribor i rešetke za zakačivanje. → "Postolja" na strani 64
2. Iz pećnice u potpunosti uklonite ostatke ambalaže npr. delove stiropora.
3. Neki delovi su presvučeni folijom za zaštitu od grebanja. Uklonite tu foliju za zaštitu od grebanja.
4. Spolja uređaj očistite mekom, vlažnom krpom.
5. Pećnicu očistite vrelom sapunicom.

Zagrevanje pećnice

Da bi se otklonio miris novog proizvoda, zagrejte praznu, zatvorenu pećnicu.

Uputstvo: Vodite računa o tome da u pećnici ne bude ostataka ambalaže kao što su kuglice stiropora. Pre zagrevanja obrišite ravne površine u pećnici mekom, vlažnom krpom. Provetravajte kuhinju dok uređaj greje.

1. Okrenite birač funkcija na .
2. Birač temperature obrnite na maksimalnu temperaturu.
3. Posle 1 sata isključite rernu.

Uputstvo: Tokom prvog zagrevanja može se čuti pucketanje iz rerne.

Naknadno čišćenje rerne

1. Pećnicu očistite vrelom sapunicom.
2. Montirajte rešetke za zakačivanje.
3. Stakla vrata očistite po potrebi. → "Vrata uređaja" na strani 64

Čišćenje pribora

Pre nego što koristite pribor, temeljno ga očistite toplom sapunicom i krpom za pranje posuđa.

Montiranje kompleta sa teleskopskim delom za izvlačenje

Napomene za montažu kompleta sa teleskopskim delom za izvlačenje možete da pogledate u kompletu koji se nalazi u obimu isporuke.

Opsluživanje aparata

Uključivanje i isključivanje rerne

Uključivanje rerne

1. Pomoću birača funkcija podesite vrstu zagrevanja.

Uputstvo: Za svaku funkciju je unapred podešena standardna temperatura ili stepen za roštilj.

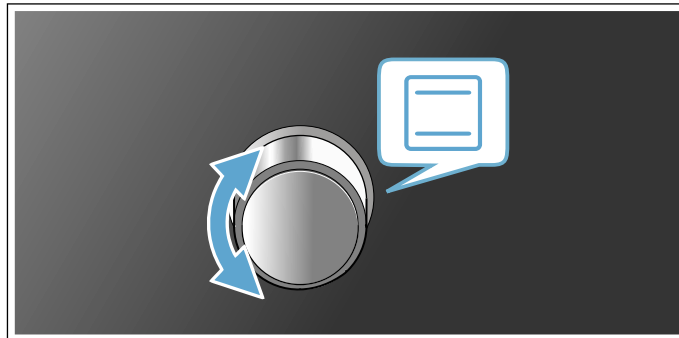

2. Pomoću birača temperature promenite temperaturu ili stepen za roštilj.

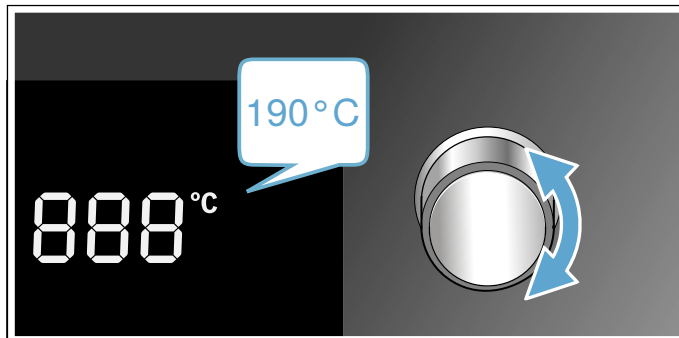

Rerna počinje da greje.

Uputstvo: Prikaz za kontrolu temperature prikazuje aktuelni status zagrevanja.

Promena podešavanja

Pomoću dotičnog birača u svako doba možete da promenite vrstu zagrevanja i temperaturu ili stepen na roštilju.

Isključivanje rerne

Birač funkcije okrenite u nulti položaj.

Uključivanje brzog zagrevanja

Kako bi se pećnica po mogućstvu brzo zagrejala, pritisnite taster .

Uputstvo: Brzo zagrevanje je dostupno za 3D vrelu vazduh, cirkulaciju vazduha, stepen za pečenje pice i zagrevanje gore/dole.





Automatsko sigurnosno isključivanje

Uređaj poseduje automatsko sigurnosno isključivanje. Rerna se automatski isključuje nakon 13 sati.

Vremenske funkcije

Vaš uređaj raspolaže različitim vremenskim funkcijama.



Pregled vremenskih funkcija

Vremenska funkcija	Upotreba
	Alarmni sat za kratak režim rada Alarmni sat za kratak režim rada funkcioniše kao i sat za kuvanje jaja. On radi nezavisno od režima rada i drugih vremenskih funkcija i ne utiče na uređaj.
	Vreme na satu Sve dok nijedna druga funkcija nije u prvom planu, uređaj vam prikazuje vreme na displeju.
	Trajanje Nakon isteka podešenog trajanja, uređaj automatski završava rad.
	Vreme završetka Unesite trajanje i željeno vreme završetka. Uređaj startuje automatski, tako da je rad završen u željeno vreme.

Rukovanje elektronskim časovnikom

Podešavanje tajmera za kratak režim rada

Alarmni sat za kratak režim rada nema uticaj na funkcije rerne. Trajanje na alarmnom satu za kratak režim rada možete da podesite od 30 sekundi do 13 časova. Do 10 minuta, trajanje se može podešavati u koracima od 30 sekundi, od 10 minuta do jednog sata u koracima od jednog minuta, zatim u koracima od po 5 minuta.

1. Pritisnite taster .
Svetli simbol .
2. Pomoću tastera **+** i **-** podesite željeno trajanje.
Po isteku vremena čuje se zvučni signal.

Uputstva

- Za promenu preostalog vremena rada, pritisnite taster . Onda pomoću tastera **+** i **-** promenite preostalo vreme rada.
- Za prekidanje alarmnog sata za kratak režim podesite preostalo vreme rada na nulu.





Isključivanje zvučnog signala

Pritisnite bilo koji taster ili otvorite vrata uređaja, kako bi se isključio signal.

Uputstvo: Nakon kratkog vremena signal se automatski završava.

Podešavanje elektronskog sata

Po potrebi, vreme na satu se može promeniti, (npr. sa letnjeg na zimsko računanje vremena). Rerna radi toga mora da bude isključena.

1. Pritisnite taster .
Svetli simbol .
2. Iznova pritisnite taster .
Svetli simbol .
3. Pomoću tastera **+** i **-** podesite aktuelno vreme na satu.

Podešavanje automatskog vremena uključivanja

Preko elektronskog časovnika rerne možete automatski da isključite odnosno da je uključujete i isključujete.

Podešavanje trajanja

Trajanje pripreme jela možete da podesite na uređaju. Vreme pripreme tako nećete neželjeno prekoračiti i ne morate prekidati druge poslove, kako bi prekinuli rad uređaja.

1. Podesite željenu vrstu zagrevanja i temperaturu.
Rerna se pokreće.
2. Taster  pritisnite dva puta.
3. Pomoću tastera **+** i **-** podesite vremensko trajanje režima rada.

Uputstvo: Vremensko trajanje možete da podesite od 30 sekundi do 13 časova. Do jednog sata, trajanje se može podešavati u koracima od po minutu, zatim u koracima od po 5 minuta.
Svetli simbol .

Trajanje je isteklo

Čuje se zvučni signal. Uređaj prestaje da greje.



1. Pritisnite bilo koji taster ili otvorite vrata uređaja kako bi se isključio signal.
Uputstvo: Nakon kratkog vremena signal se automatski završava.
2. Birač funkcije okrenite u nulti položaj.

Podešavanje vremena završetka

Pečenje ili prženje za podešeno trajanje počinje u kasnijem trenutku koji ste Vi izabrali.

1. Podesite željenu vrstu zagrevanja i temperaturu.
Rerna se pokreće.
2. Taster  pritisnite dva puta.
3. Pomoću tastera **+** i **-** podesite vremensko trajanje režima rada.

Uputstvo: Vremensko trajanje možete da podesite od 30 sekundi do 13 časova. Do jednog sata, trajanje se može podešavati u koracima od po minutu, zatim u koracima od po 5 minuta.
Svetli simbol .

4. Iznova pritisnite taster .
5. Pomoću tastera **+** i **-** podesite vreme završetka.
Uputstvo: Prvim pritiskom tastera se na displeju prikazuje predložena vrednost. Predložena vrednost je definisana aktuelnim vremenom i trajanjem.
Možete je promeniti pomoću tastera **+** i **-**.
Svetli simbol . Displej prikazuje vreme završetka.
Uređaj prelazi u režim čekanja.

Trajanje je isteklo

Čuje se zvučni signal. Uređaj prestaje da greje.

1. Pritisnite bilo koji taster ili otvorite vrata uređaja kako bi se isključio signal.
Uputstvo: Nakon kratkog vremena signal se automatski završava.
2. Birač funkcije okrenite u nulti položaj.

Zaštita za decu

Zaštita za decu postoji kako deca ne bi slučajno uključila rernu.

Uputstvo: Zaštita za decu na rerni ne utiče na eventualno korišćenu ploču za kuvanje.

Uključivanje zaštite za decu

Uređaj mora biti isključen.

Taster  držite pritisnut otprilike četiri sekunde.

Na prikazu se pojavljuje simbol . Zaštita za decu je uključena.

Isključivanje zaštite za decu

Taster  držite pritisnut otprilike četiri sekunde.

Simbol  na prikazu se gasi. Zaštita za decu je isključena.

Osnovna podešavanja

Da biste uređajem mogli optimalno i jednostavno da rukujete, na raspolaganju Vam stoje različite podešavanja. Po potrebi ta podešavanja možete da promenite.

Lista osnovnih podešavanja



U zavisnosti od opremljenosti vašeg uređaj, nisu dostupna sva osnovna podešavanja.

Osnovno podešavanje	Izbor
c01 Trajanje signala posle isteka trajanja ili vremena alarma	1 = oko 10 sekundi 2 = oko 30 sekundi* 3 = oko 2 minuta
c02 Vreme čekanja dok se ne preuzme podešavanje	1 = oko 3 sekunde* 2 = oko 6 sekundi 3 = oko 10 sekundi
c03 Ton tastera prilikom pritiskanja	0 = isklj. 1 = uklj.*
c04 Jačina osvetljenja displeja	1 = tamno 2 = srednje* 3 = svetlo
c05 Prikaz vremena	0 = Isključivanje prikaza vremena 1 = Prikaz vremena*
c06 Osvetljenje pećnice tokom rada	0 = ne 1 = da*
c07 Vreme dodatnog rada rashladnog ventilatora	1 = kratko* 2 = srednje 3 = dugo 4 = izuzetno dugo
c08 Resetovanje svih vrednosti na fabričko podešavanje	0 = ne* 1 = da
c09 Aktivirajte demo režim. Demo režim služi za prezentaciju, rerna se u demo režimu ne zagreva. Demo režim se može aktivirati samo tokom prvih 5 minuta nakon priključka na strujnu mrežu.	0 = ne* 1 = da

* Fabričko podešavanje

Promena osnovnih podešavanja

Birač funkcija mora da bude u nultom položaju.

1. Taster  držite pritisnut otprilike 4 sekunde. Na displeju se pojavljuje prvo osnovno podešavanje, npr. **c011**.
 2. Po potrebi, promenite podešavanje pomoću birača temperature.
 3. Pomoću tastera **+** pređite na sledeće osnovno podešavanje.
 4. Pomoću tastera **-** ili **+** prođite kroz sva osnovna podešavanja i po potrebi ih promenite ih pomoću birača temperature.
 5. Na kraju, radi potvrđivanja ponovo pritisnite taster  oko 4 sekunde.
- Sva osnovna podešavanja su preuzeta.

U svakom trenutku možete ponovo da promenite osnovna podešavanja. Demo režim se može aktivirati samo tokom prvih 5 minuta nakon priključka na strujnu mrežu.

Uputstvo: Nakon prekida struje, sve vaše izmene u osnovnim podešavanjima ostaju sačuvane.

Podešavanje režima za štednju energije

Redukovanjem osvetljenosti displeja možete da uštedite energiju. Osvetljenost displeja podešavate u osnovnom podešavanju **c04**.

Uputstvo: Podešavanje menja osvetljenost displeja tokom režima rada. U standby režimu uređaj automatski redukuje osvetljenost displeja. Noću između 22:00 i 05:59 sati, osvetljenost displeja je najtamnija.

Čišćenje

Ako ga pažljivo negujete i čistite, Vaš uređaj ostaje dugo vremena lep i funkcionalan. Kako pravilno treba da čistite i negujete Vaš uređaj, objašnjavamo Vam ovde.

Upozorenje – Opasnost od strujnog udara!

Vlaga, koja prodire, može da prouzrokuje strujni udar. Nemojte da koristite čišćenje pod visokim pritiskom ili čišćenje parom.

Upozorenje – Opasnost od opekotina!

Uređaj se jako zagreva. Nikada nemojte da dodirujete unutrašnje površine u rerni ili grejne elemente. Uređaj uvek ostavite da se ohladi. Udaljite decu.

Odgovarajuća sredstva za čišćenje

Da se različite površine ne bi oštetile pogrešnim sredstvom za čišćenje, vodite računa o sledećim podacima.

Za

cernu

- nemojte koristiti jaka ili abrazivna sredstva za čišćenje
- sredstva koja sadrže alkohol
- grube abrazivne jastučice ili sunđere za ribanje
- kompresorske čistače ili parne čistače.

Pre korišćenja dobro operite nove sunderaste krpe.

Područje	Čišćenje
Uređaj spolja	
Prohromski prednji deo	Vrela sapunica: Očistite krpom za posuđe i osušite mekom krpom. Odmah uklonite fleke od kamenca, masti, skroba i belanceta. Ispod takvih fleka može da se formira korozija. Kod servisne službe ili u specijalizovanoj trgovini možete da dobijete specijalna sredstva za negu prohroma, koja su adekvatna za tople površine. Sredstva za negu pomoću meke krpe nanosite u tankom sloju.
Polje sa komandama	Vrela sapunica: Očistite krpom za posuđe i osušite mekom krpom. Nemojte da upotrebljavate sredstva za čišćenje stakla ili strugaljke za staklo.
Staklo na vratima	Vrela sapunica: Očistite krpom za posuđe i osušite mekom krpom. Nemojte koristiti strugač za staklo ili abrazivnu spiralu od prohroma.
Ručka na vratima	Vrela sapunica: Očistite krpom za posuđe i osušite mekom krpom. Ako sredstvo za otklanjanje kamenca kapne na dršku od vrata, odmah obrišite. U suprotnom nećete više moći da skinete fleke.

Unutrašnjost uređaja

Emajlirane površine	<p>Topla sapunica ili vodeni rastvor sirćeta: Očistite krpom za posuđe i osušite mekom krpom. Sagorele ostatke hrane omekšajte vlažnom krpom i sapunicom. U slučaju jake nečistoće upotrebljavajte abrazivnu spiralu od prohroma ili sredstvo za čišćenje rerne.</p> <p>Pažnja! Nikada ne upotrebljavajte sredstvo za čišćenje rerne dok je pećnica topla. Mogu nastati oštećenja prohroma. Pre sledećeg zagrevanja, potpuno uklonite ostatke iz pećnice i sa vrata uređaja.</p> <p>Nakon čišćenja ostavite pećnicu otvorenu radi sušenja. Najbolje je da koristite funkciju čišćenja. → "Funkcije čišćenja" na strani 63</p> <p>Uputstvo: Od ostataka hrane mogu da se pojave beli tragovi. Oni nisu štetni i ne utiču na funkcionisanje uređaja. Po potrebi možete da ih uklonite limunskom kiselinom.</p>
Stakleni poklopac svetla u pećnici	<p>Vrela sapunica: Očistite krpom za posuđe i osušite mekom krpom. U slučaju jake nečistoće upotrebljavajte sredstva za čišćenje rerne.</p>
Staklo na vratima	<p>Vrela sapunica: Očistite krpom za posuđe i osušite mekanom krpom. Nemojte koristiti strugač za staklo ili abrazivnu spiralu od prohroma. Najbolje je očistiti sa celokupnom pećnicom. → "Čišćenje pećnice" na strani 62</p>
Zaptivak na vratima Nemojte da skidate!	<p>Vrela sapunica: Očistite mekom krpom za posuđe. Nemojte da ribate.</p>
Poklopac na vratima	<p>od nerđajućeg čelika: Koristiti sredstvo za čišćenje nerđajućeg čelika Obratite pažnju na napomene proizvođača. Nemojte koristiti sredstva za negu nerđajućeg čelika.</p> <p>od plastike: Očistiti vrućom sapunicom i krpom za posuđe. Obrisati mekom krpom. Nemojte da koristite sredstva za čišćenje stakla ili strugaljke za staklo. Za čišćenje skinite poklopac na vratima.</p>
Postolja	<p>Vrela sapunica: Nakvasite i očistite krpom za posuđe ili četkom.</p>
Sistem izvlačenja	<p>Vrela sapunica: Očistite krpom za posuđe ili četkom. Ne uklanjajte mast za podmazivanje na šinama za izvlačenje, najbolje je da ih očistite dok su ugrane. Nemojte da perete u mašini za pranje posuđa.</p>
Pribor	<p>Vrela sapunica: Nakvasite i očistite krpom za posuđe ili četkom. U slučaju jake nečistoće upotrebljavajte abrazivnu spiralu od prohroma.</p>

Uputstva

- Male razlike u boji na prednjoj strani uređaja nastaju zbog različitih materijala, kao što su npr. staklo, plastika ili metal.
- Senke na staklu na vratima koje izgledaju kao štrafe, predstavljaju odraz osvetljenja pećnice.
- Emajl sagoreva na veoma visokim temperaturama. Na taj način nastaju male razlike u boji. To je normalno i nema nikakvog uticaja na funkciju. Ivce tankog pleha ne mogu u potpunosti da se emajliraju. One zbog toga mogu da budu grube. One zbog toga mogu da budu grube.

Održavanje čistoće aparata

Kako se ne bi stvarale tvrdokorne mrlje, uvek održavajte čistoću aparata i uklanjajte prljavštine odmah.

⚠ Upozorenje – Opasnost od požara!

Slobodni ostaci jela, masnoća i sokovi od pečenja mogu da se zapale. Pre upotrebe uklonite krupnu prljavštinu iz pećnice, sa grejnih elemenata i pribora.

Saveti

- Očistite pećnicu nakon svake upotrebe. Tako prljavštine ne mogu da se zapeku.
- Uvek odmah uklonite fleke od kamenca, masti, skroba i belanceta.
- Koristite za pečenje veoma sočnih kolača univerzalni tiganj.
- Koristite za pečenje odgovarajuću posudu, npr. pekač.

Čišćenje pećnice

- Po sredini dna pećnice sipajte 0,4 litra vode.
- Podesite vrstu zagrevanja .
- Pomoću regulatora temperature podesite 50 °C.
- Nakon 18 minuta isključite uređaj.
- Sačekajte da se uređaj ohladi.
- Pećnicu očistite krpom.

⚠ Upozorenje – Opasnost od opekotina!

Uređaj se jako zagreva. Nikada nemojte da dodirujete unutrašnje površine u rerni ili grejne elemente. Uređaj uvek ostavite da se ohladi. Udaljite decu.

Funkcije čišćenja

Vaš uređaj raspolaže funkcijom Samočišćenje. Pomoću funkcije Samočišćenje možete da očistite pećnicu.

Pirolitičko samočišćenje

Sa vrstom režima rada "Pirolitičko samočišćenje" možete lako da očistite pećnicu. Pećnica se zagreva do veoma visoke temperature. Sagorevaju ostaci od prženja, roštilja i pečenja.

Za čišćenje je, u zavisnosti od trajanja, potrebno otprilike 5-10 kilovat sati. Trajanje može da se podese između 2 sata i 30 minuta i 3 sata i 30 minuta.

Uputstvo: Radi Vaše sigurnosti vrata pećnice se automatski blokiraju. Mogu ponovo da se otvore tek kada se kontrolna lampica  za blokadu ugasi. Tokom čišćenje, svetlo u pećnici se ne uključuje.

Upozorenje

Opasnost od teškog ugrožavanja zdravlja!

Tokom funkcije čišćenja uređaj postaje veoma vreo. Sloj protiv lepljenja sa plehova i kalupa biće oštećen i nastaće otrovni gasovi. U pećnici prilikom funkcije čišćenja nemojte nikada da čistite plehove i kalupe sa slojem protiv lepljenja. Očistite samo emajlirani pribor.

Upozorenje

Opasnost od opekotina!

- Tokom funkcije čišćenja pećnica postaje veoma vrela. Nikada ne otvarajte vrata uređaja. Ostavite uređaj da se ohladi. Udaljite decu.
-  Tokom funkcije čišćenja uređaj spolja postaje veoma vreo. Nikada nemojte da dodirujete vrata uređaja. Ostavite uređaj da se ohladi. Udaljite decu.
- Uređaj se jako zagreva. Nikada nemojte da dodirujete unutrašnje površine u rerni ili grejne elemente. Uređaj uvek ostavite da se ohladi. Udaljite decu.

Pre funkcije čišćenja

Pažnja!

Postolja i delovi za izvlačenje će se oštetiti tokom čišćenja. Pre pokretanja funkcije čišćenja izvadite postolja i delove koji se izvlače iz pećnice.

1. Izvadite postolja i delove koji se izvlače iz pećnice.
2. Uklonite krupnu prljavštinu iz pećnice.
3. Očistite unutrašnjost vrata uređaja i ivice pećnice u zoni zaptivanja. Nemojte da ribate zaptivanje.

Upozorenje

Opasnost od požara!



- Ostaci hrane, masnoća i saft od pečenja mogu da se zapale tokom funkcije čišćenja. Pre svakog pokretanja funkcije čišćenja, uklonite prljavštinu iz pećnice.
- Tokom funkcije čišćenja uređaj spolja postaje veoma vreo. Na dršku vrata nikada nemojte da kačite zapaljive predmete, kako npr. krpe za posuđe. Oslobodite prednju stranu uređaja. Udaljite decu.

Start

1. Birač funkcije okrenite na vrstu zagrevanja .
2. Pomoću birača temperature podesite stepen za čišćenje.

Stepen za čišćenje	Trajanje
1	2 sata 30 minuta
2	3 sata
3	3 sata 30 minuta

Uputstvo: Tokom ciklusa čišćenja nemojte menjati birač funkcija, zato što se onda završava pirolitičko samočišćenje.

Jedan minut nakon početka ciklusa čišćenja (pirolize), blokada vrata sprečava otvaranje vrata rerne. Aktiviranje ove blokade vrata se prikazuje svetljenjem kontrolne lampice . Kada je blokada vrata aktivirana, ne može se izabrati funkcija. Sačekajte da se kontrolna lampica  ugasi.

Uputstvo: Tokom pirolitičkog samočišćenja možete da koristite alarmni sat. Trajanje ne utiče na funkciju pirolize.

Uputstvo: Tokom pirolitičkog samočišćenja ne možete da koristite osvetljenje pećnice.

Prekidanje

Za prekidanje, okrenite birač funkcija na nulti položaj.

Završavanje

Čim se samočišćenje završi, čućete zvučni signal. Vrata uređaja možete otvoriti tek kada se simbol  ugasi.

Posle funkcije čišćenja

Ako je pećnica ohlađena, vlažnom krpom obrišite preostali pepeo u pećnici i u zoni oko vrata uređaja.

Uputstvo: U slučaju tvrdokornih mrlja mogu da ostanu beli tragovi na emajliranim površinama. To su ostaci hrane i nisu štetni. Oni ne utiču na funkcionisanje uređaja. Po potrebi ostatke možete da uklonite limunskom kiselinom.

Postolja

Otkaçivanje postolja

Postolja morate da fiksirate na tri tačke na bočne zidove u pećnici.

1. Postolje uhvatite za prednju stranu i vucite ka sredini pećnice.
Prednja kuka postolja se izvlači iz otvora.
2. Postolje dalje otklopite i vucite iz zadnjih otvora bočnog zida.
3. Postolje izvucite iz pećnice.

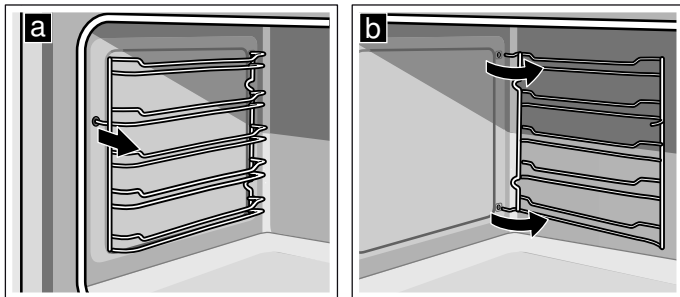

Zakačivanje postolja

1. Kuke postolja utaknite u zadnje otvore bočnog zida.
2. Prednju kuku postolja pritisnite u otvor.

Vrata uređaja

Ako ga pažljivo negujete i čistite, Vaš uređaj ostaje dugo vremena lep i funkcionalan. Ovde možete da nađete kako vrata aparata mogu da se očiste.

Demontaža i ugradnja stakla na vrata

Kako biste ih bolje očistili, možete da demontirate stakla na vratima rerne.

Demontaža stakla na vratima

1. Vrata rerne otvorite do kraja.
2. Obe šarke levo i desno blokirajte pomoću sigurnosnog klina.

Uputstvo: Sigurnosne klinove morate u potpunosti da utaknete u otvore šarki.

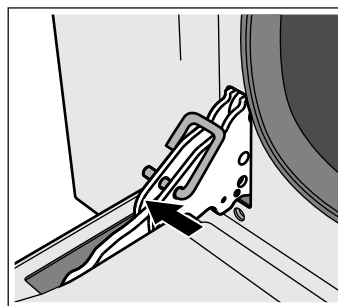

3. Donji deo unutrašnjeg stakla malo podignite obema rukama, dok se klinovi za fiksiranje ne otpuste iz držača.
4. Gornji deo unutrašnjeg stakla oprezno izvucite iz profila i podignite ga, kako biste staklo potpuno skinuli sa vrata.

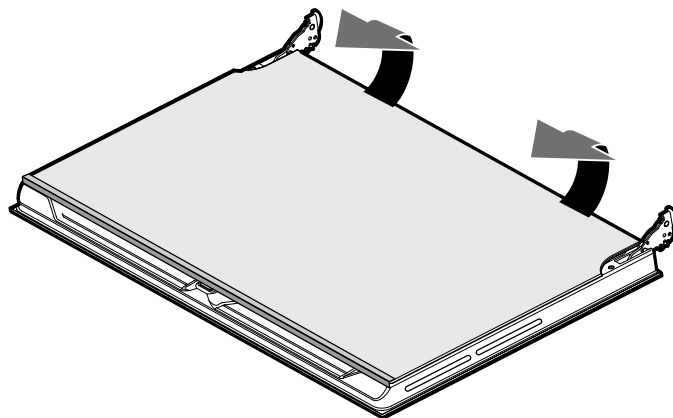

5. Dva središnja stakla izvucite sa držačima.

Uputstvo: Dva središnja stakla nisu pričvršćena pomoću klinova, već ih u položaju drže držači.

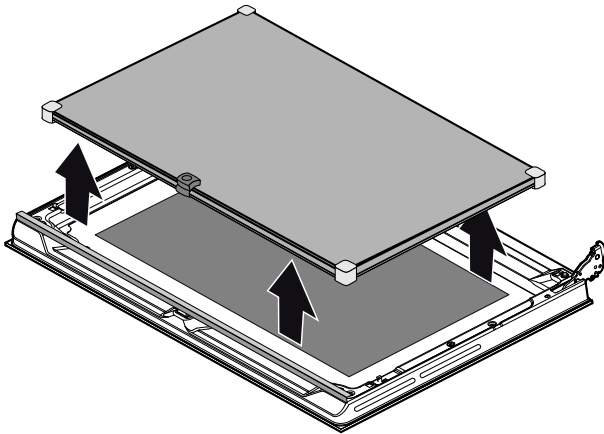

6. Uklonite držače, kako biste dva središnja stakla međusobno razdvojili.
7. Očistite stakla pomoću sredstva za čišćenje stakla i mekom krpom.

⚠ Upozorenje – Opasnost od povrede!

Izgrebano staklo na vratima uređaja može da iskoči. Nemojte koristiti strugaljku za staklo, oštra i abrazivna sredstva za čišćenje.

Ugradnja stakla na vratima

1. Ponovo postavite dva središnja stakla.

Uputstva

- Ako se na oba stakla može videti simbol Low-E, središnja stakla su postavljena ispravno.
- Vodite računa da položaj stakala bude ispravan. Svi držači moraju da budu ravni na spoljašnjem staklu.

2. Ponovo umetnite unutrašnje staklo.

Uputstvo: Staklo se prvo mora postaviti u profil. Nakon toga, dva klinova za fiksiranje moraju da ulegnu u za to predviđene držače.

3. Uklonite sigurnosne klinove i zatvorite vrata rerne.

Otkaçivanje i zakačivanje vrata uređaja

U slučaju kada je nečistoća veoma jaka, radi boljeg čišćenja možete da otkaçite vrata rerne. Za uobičajena čišćenja to nije neophodno.

Otkaçivanje vrata uređaja

1. Vrata rerne otvorite do kraja.
2. Obe šarke levo i desno blokirajte pomoću sigurnosnog klina **(a)**.
Uputstvo: Sigurnosne klinove morate u potpunosti da utaknete u otvore šarki.
3. Vrata rerne uhvatite bočno obema rukama i vrata rerne zatvorite za otprilike 30° **(b)**.

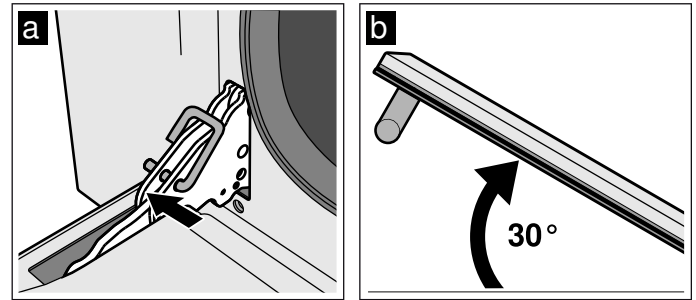

4. Vrata rerne lako podignite i izvucite.
Uputstvo: Vrata rerne nemojte u potpunosti da zatvorite. Šarke mogu da se saviju i mogu da nastanu oštećenja na emajlu.

Zakačivanje vrata uređaja

1. Vrata rerne uhvatite bočno obema rukama.
2. Šarke gurnite u otvore rerne **(a)**.
Uputstvo: Reza dole na šarkama mora da ulegne u okvir rerne **(b)**.

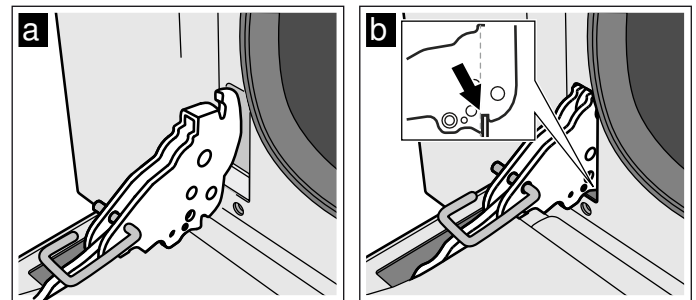

3. Vrata spustite na dole.
4. Izvadite sigurnosne klinove.





⚠ Upozorenje – Opasnost od povrede!

Ako vrata rerne iznenada ispadnu ili šarka škljocne, nemojte da dirate šarku. Pozovite korisnički servis.

⚠ Upozorenje – Opasnost od povrede!

Ako šarke na vratima ne mogu ispravno da ulegnu, vrata se ne mogu ispravno zatvoriti, toplota može da izađe i delovi uređaja mogu veoma da se zagreju. Kako biste to sprečili, vrata ponovo izvadite. Vrata potom ponovo postavite prema crtežu, tako da reza na donjoj strani šarki ulegne u okvir rerne.

? Smetnja, šta činiti?

Smetnja	Mogući uzrok	Napomena/pomoć
Uređaj ne funkcioniše	Utikač nije utaknut	Uređaj priključite na strujnu mrežu
	Nestanak struje	Proverite da li drugi kuhinjski uređaji funkcionišu
	Osigurač je neispravan	U kutiji sa osiguračima proverite da li je osigurač za uređaj u redu
Uređaj ne može da se startuje	Vrata uređaja nisu sasvim zatvorena	Zatvaranje vrata uređaja
	Aparat nije isključen	Ponovno isključivanje i uključivanje aparata
Na displeju treperi 12:00	Nestanak struje	Ponovo podesite vreme na satu.
Osvetljenje pećnice ne funkcioniše	Režim rada blago zagrevanje gore/dole je aktiviran	Kod režima rada blago zagrevanje gore/dole je isključeno osvetljenje pećnice.
	Lampica je u kvaru	Zamenite lampicu.
Sva jela koja se pripremaju u rerni zagore posle kraćeg vremena.	Termostat je u kvaru.	Pozovite korisnički servis.
Staklo na vratima se zamagljuje.	Normalna pojava, koja je posledica razlika u temperaturama.	Uređaj zagrejte na 100 °C i ponovo ga isključite posle 5 minuta.
Uključeni uređaj ne može da se koristi, na displeju se prikazuje simbol 	Zaštita za decu je aktivirana	Dodirni taster  držite pritisnut, dok se simbol  ne ugasi
Vrata uređaja ne mogu da se otvore, a na displeju je prikazan simbol 	Vrata uređaja su zaključana sve dok se pećnica ne ohladi	Sačekajte, dok se simbol  ne ugasi

Poruke o greškama

Ako se na prikazu pojavi poruka o grešci sa **E r r**, birač funkcija stavite na nulti položaj. Ako poruka o grešci ne nestaje, pozovite korisnički servis.

Poruka o grešci	Mogući uzrok	Napomena/pomoć
E r r 1	Senzor za temperaturu ne radi	Pozovite korisnički servis.
E r r 2	Temperatura u pećnici je previsoka.	Pozovite korisnički servis.
E r r 4	Pogrešno aktiviranje blokiranja vrata.	Pozovite korisnički servis.
E r r 5	Ventilator grejnog elementa je u kvaru ili nije povezan.	Pozovite korisnički servis.
E r r 6	Motor je u kvaru ili nije povezan.	Pozovite korisnički servis.
E r r 8	Rashladni ventilator je u kvaru ili nije povezan.	Pozovite korisnički servis.

Zamena lampice za rernu

Ako je lampica za rernu pregorela, morate da je zamenite. Rezervne lampice, koje su otporne na visoke temperature, dobićete kod servisne službe ili u specijalizovanoj trgovini. Molimo Vas da navedete E-broj i FD-broj Vašeg uređaja. Nemojte da upotrebljavate nikakve druge lampice.

⚠ Upozorenje – Opasnost od strujnog udara!

Prilikom zamene lampice u rerni kontakti sijaličnog grla su pod naponom. Pre zamene izvucite mrežni utikač ili isključite osigurač u kutiji za osigurače.

1. Sačekajte da se pećnica ohladi.
2. Otvorite vrata uređaja.
3. Kako biste izbegli oštećenja, u pećnicu položite krpu za posuđe.
4. Izvucite rešetku za zakačivanje.
5. Skinite stakleni poklopac. U tu svrhu rukom spreda otvorite stakleni poklopac. Ukoliko se stakleni poklopac teško skida, kao pomoć uzmite kašiku.
6. Izvucite lampicu za rernu.

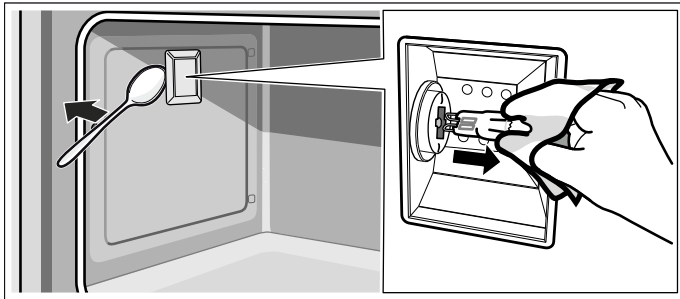

7. Lampicu za rernu zamenite istim tipom lampice:
Napon: 230 V;
Snaga: 40W;
Grlo: G9;
Otpornost na temperaturu: 300 °C
8. Ponovo umetnite stakleni poklopac lampice za rernu.
9. Montirajte rešetku za zakačivanje.
10. Ponovo izvucite krpu za posuđe.
11. Ponovo uključite osigurač.
12. Proverite, da li osvetljenje rerne ponovo funkcioniše.

Servisna služba

Ako morate da popravite Vaš uređaj, za Vas je tu naša servisna služba. Mi uvek nalazimo odgovarajuće rešenje, takođe kako biste izbegli nepotrebne posete osoblja servisne službe.

E-broj i FD-broj

Prilikom poziva, molimo da navedete pun broj proizvoda (E-br.) i serijski broj (FD-br.), kako bismo kvalifikovano mogli da Vam pomognemo. Pločicu sa tipom sa brojevima naći ćete, kada otvorite vrata uređaja.

Kod nekih uređaja, koji su opremljeni parom, pločicu sa tipom naći ćete iza dijafragme.

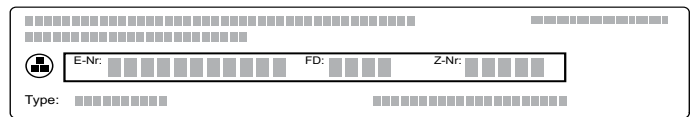

Kako u slučaju potrebe ne biste morali dugo da tražite, ovde možete uneti podatke uređaja i broj telefona korisničke službe.

E-br.

FD-br.

Korisnička služba 

Obratite pažnju na to, da poseta osoblja korisničke službe u slučaju pogrešnog rukovanja čak i tokom garantnog roka nije besplatna.

Kontaktne podatke za sve države naći ćete u priloženom spisku servisnih službi.

Imajte poverenja u kompetenciju proizvođača. Tako ćete biti sigurni da će popravku izvršiti obučeni servisni tehničari koji su opremljeni originalnim rezervnim delovima za Vaš uređaj.

Za Vas testirano u našoj kuhinji

Ovde ćete pronaći izbor jela i optimalna podešavanja za njih. Mi Vam pokazujemo koja vrsta zagrevanja i temperatura su najbolje za Vaše jelo. Dobićete podatke o prikladnom priboru i na kojoj visini treba da se stave. Dobićete savete o posuđu i načinu pripreme.

Uputstvo: Kod pripreme namirnica može da se pojavi puno vodene pare u pećnici. Vaš aparat veoma štedi energiju i za vreme rada ispušta jako malo toplote napolje. Zbog velikih temperaturnih razlika između unutrašnjosti pećnice i spoljašnjih delova, može se pojaviti vodeni kondenzat na vratima, polju sa komandama ili na delovima nameštaja u okolini. To je normalna, fizički uslovljena pojava. Prethodnim zagrevanjem ili namernim ostavljanjem otvorenih vrata, kondenzat se može smanjiti.

Tabela sa jelima

Jelo	Težina (u kg)	Visina ubacivanja	Vrsta zagrevanja	Temperatura u °C	Trajanje u minutima
Lazanje	3-4	1		220-230*	45-50
Pečenje testenine	3-4	1		220-230*	45-50
Teleće pečenje	2	2		180-190*	90-100
Teleće pečenje	2	2		200**	120
Svinjski kare	1.5	2		190-200*	90-100
Svinjski kare	2	2		200**	130
Viršle	1.5	3		280*	1. strana: 10 2. strana: 5
Goveđe pečenje	1	2		200*	40-45
Zečje pečenje	1.5	2		180-190*	70-80
Čureće grudi	2	2		180-190*	110-120
Pečeni svinjski vrat	2-3	2		180-190*	170-180
Pile za pečenje	1.2	2		180-190*	65-70
Svinjski kotleti	1.5	4		280*	1. strana: 15 2. strana: 5
Rebarca	1.5	4		280*	1. strana: 15 2. strana: 10
Slanina	0.7	5		3*	1. strana: 10 2. strana: 8
Svinjski file	1.5	4		280*	1. strana: 12 2. strana: 5
Goveđi file	1	5		3*	1. strana: 10 2. strana: 7
Dužičasta pastrmka	1.2	2		150-160*	35-40
Grdobina	1.5	2		160*	60-65
Veliki romb	1.5	2		160*	45-50
Pica	1	1		280*	8-9
Hleb	1	2		190-200*	25-30
Fokaća	1	2		180-190*	20-25
Kuglof	1	2		160*	55-60
Voćni kolač	1	2		160*	35-40
Kolač sa rikotom	1	2		160-170*	45-55
Kolač od prhkog testa	1	2		160-170*	35-40
Kolač od prhkog testa	1	1		170**	65

* prethodno zagrejati

** bez prethodnog zagrevanja

Jelo	Težina (u kg)	Visina ubacivanja	Vrsta zagrevanja	Temperatura u °C	Trajanje u minutima
Rajski kolač	1.2	2		160*	55-60
Prinzes krofne	1.2	2		180*	80-90
Biskvit kolač	1	2		150-160*	55-60
Sutlijaš	1	2		160*	55-60
Brioši hleb	1.2	2		160*	30-35

* prethodno zagrejati

** bez prethodnog zagrevanja

Saveti za primenu

Ovde ćete pronaći izbor saveta za posuđe i za pripremu.

Uputstva

- Koristite isporučeni pribor. Dodatni pribor možete da nabavite kao dodatnu opremu u specijalizovanoj prodavnici ili preko korisničkog servisa. Pre korišćenja, iz pećnice uklonite nepotreban pribor i posuđe.

- Uvek koristite kuhinjsku krpu kada iz pećnice uzimate vrući pribor ili posuđe.
- Blago zagrevanje gore/dole je inteligentna vrsta zagrevanja za blago pripremanje mesa, ribe i peciva, koje ne mora da poraste. Uređaj optimalno reguliše dotok energije u pećnicu. Jela se pripremaju u fazama pomoću preostale toplote. Jela tako ostaju sočna i manje tamne. Ovaj efekat se gubi usled prevremenog otvaranja vrata tokom pripremanja jela i usled prethodnog zagrevanja. Stavite jelo u hladnu, praznu pećnicu. Držite vrata uređaja zatvorena za vreme pečenja

Saveti za pečenje

Želite da utvrdite da li je kolač dovoljno pečen.	Ubodite čačkalicom najviši deo na kolaču. Ako se na čačkalicu ne lepi testo, kolač je gotov.
Kolač splašnjava.	Sledeći put koristite manje tečnosti. Ili podesite temperaturu za 10 °C niže i produžite vreme pečenja. Vodite računa o navedenim sastojcima i uputstvima za pripremu u receptu.
Kolač je na sredini deblji, a pri rubu tanji.	Podmažite samo dno kalupa na otvaranje. Nakon pečenja pažljivo odvojite kolač pomoću noža.
Voćni sok se preliava.	Sledeći put koristite univerzalnu tepsiju.
Sitno pecivo se pri pečenju lepi jedno za drugo.	Okolo svakog komada peciva razmak bi trebalo da bude oko 2 cm. Tako ima dovoljno mesta da pecivo može da naraste i porumeni sa svih strana.
Kolač je previše suv.	Podesite temperaturu za 10 °C više i skratite vreme pečenja.
Kolač je sa svih strana previše svetao.	Ako su visina i pribor odgovarajući, po potrebi povećajte temperaturu ili produžite vreme pečenja.
Kolač je sa gornje strane previše svetao, a sa donje previše taman.	Stavite ga sledeći put na viši nivo.
Kolač je sa gornje strane previše taman, ali sa donje previše svetao.	Stavite ga sledeći put na niži nivo. Izaberite nižu temperaturu i produžite vreme pečenja.
Kolač u kalupu ili četvrtastom kalupu pozadi je previše taman.	Kalup za pečenje nemojte da postavljate uz zadnji zid nego na sredinu pribora.
Kolač je sa svih strana previše taman.	Izaberite sledeći put nižu temperaturu i produžite po potrebi vreme pečenja.
Pecivo je neravnomerno porumenelo.	Podesite malo nižu temperaturu. Takođe, papir za pečenje koji viri može da utiče na cirkulaciju vazduha. Uvek isecite papir za pečenje tako da odgovara. Vodite računa o tome da kalup ne stoji direktno ispred otvora na zadnjem zidu pećnice. Kod pečenja sitnog peciva, po mogućstvu koristite jednake veličine i debljine.
Pekli ste na više nivoa. Na gornjem plehu je pecivo tamnije nego na donjem.	Za pečenje na više nivoa uvek izaberite vreli vazduh. Peciva, koja su istovremeno postavljena na plehove ili u kalupe, ne moraju da budu gotova u isto vreme.
Kolač izgleda lepo, ali u sredini nije dovoljno pečen.	Pecite na nižoj temperaturi malo duže i po potrebi dodajte manje tečnosti. Kod kolača sa sočnim nadevom prvo ispecite koru. Pospite je bademom ili prelom i potom je nafilujte.
Kolač neće da ispadne.	Kolač ostavite još 5 do 10 minuta nakon pečenja da se ohladi. Ako još uvek ne može da se odlepi, pažljivo ga po ivici odvojite nožem. Istresite ponovo kolač i kalup prekrijte više puta mokrom, hladnom krpom. Sledeći put podmažite kalup i pospite ga prelom.

Saveti za pečenje i dinstanje

Pečenje je previše tamno, a korica je na nekim mestima izgorela i/ili je pečenje previše suvo.	Proverite visinu postavljanja i temperaturu. Sledeći put izaberite nižu temperaturu i po potrebi skratite trajanje pečenja.
Korica je pretanka.	Povećajte temperaturu ili nakon isteka trajanja pečenja uključite kratko roštilj.
Pečenje izgleda dobro spolja, ali je sos zagoreo.	Sledeći put izaberite manju posudu za pečenje i dodajte npr. više tečnosti.
Pečenje dobro izgleda, ali je sos previše svetle boje i vodenast.	Sledeći put izaberite veću posudu za pečenje i po potrebi dodajte manje tečnosti.
Pri dinstanju zagoreva meso.	Posuda za pečenje i poklopac moraju da odgovaraju jedno drugom i da se dobro zatvaraju. Smanjite temperaturu i po potrebi tokom dinstanja dodajte još tečnosti.

Akrilamid u namirnicama

Akrilamid nastaje, pre svega, kod proizvoda od pšenice i krompira zagrejanih na visoku temperaturu, npr. kod

čipsa, pomfrita, tosta, hlepčića i hleba ili finog peciva (keks, medenjaci, spekulasi).

Saveti za pripremu sa niskim sadržajem akrilamida







Opšte napomene	<ul style="list-style-type: none"> ■ Vremena kuvanja treba da budu što je moguće kraća. ■ Jela treba da dobiju zlatno-žutu a ne tamno braon boju. ■ Veliki, deblji komadi sadrže manje akrilamida.
Pečenje	<p>Sa zagrevanjem sa gornje/donje strane maks. 200 °C. Sa vrelim vazduhom maks. 180 °C.</p>
Kolačići	<p>Sa zagrevanjem sa gornje/donje strane maks. 190 °C. Sa vrelim vazduhom maks. 170 °C. Jaje ili žumance smanjuju stvaranje akrilamida.</p>
Pomfrit iz pećnice	<p>Rasporedite ih u jednom sloju, ravnomerno po plehu. Peći najmanje 400 g po plehu, da se pomfrit ne bi isušio.</p>

Proverena jela

Ove tabele su napravljene za Institute za ispitivanje, kako bi se olakšala provera uređaja.

Prema EN 60350-1.



Ispeći

Jelo	Pribor	Visina ubacivanja	Vrsta zagrevanja	Temperatura u °C	Trajanje u minutima
Biskvitne pločice sa puterom	Univerzalna tepsija sa papirom za pečenje	2		160*	26
Biskvitne pločice sa puterom, 2 nivoa	Univerzalna tepsija + pleh za pečenje sa papirom za pečenje	2+4		160*	26-28
Sitni kolači	Univerzalna tepsija	2		150*	21-23
Sitni kolači, 2 nivoa	Univerzalna tepsija + pleh za pečenje	1+4		160*	25-28
Vodeni biskvit	Kalup na otvaranje	2		170*	30
Vodeni biskvit, 2 nivoa	2 kalupa sa skočnim mehanizmom	2+4		160*	40-45
Američka pita od jabuka, 1 komad	Kalup na otvaranje	2		170*	75
Američka pita od jabuka, 2 komada	2 kalupa sa skočnim mehanizmom	2+4		170*	70

* Prethodno zagrevanje

Roštilj

Ubacite dodatno univerzalni tiganj. Sakupiće se tečnost i pećnica ostaje čistija.

Jelo	Pribor	Visina ubacivanja	Vrsta zagrevanja	Stepen roštilja	Trajanje u minutima
Tost hleb	Rešetka	5		3	5-6
Goveđi hamburger, 10 komada, prečnik 75 mm	Pleh za pečenje + rešetka	4+5		3*	1. strana: 15 2. strana: 5

* Prethodno zagrejati najmanje 12 minuta



Thank you for buying a Bosch Home Appliance!

Register your new device on MyBosch now and profit directly from:

- **Expert tips & tricks for your appliance**
- **Warranty extension options**
- **Discounts for accessories & spare-parts**
- **Digital manual and all appliance data at hand**
- **Easy access to Bosch Home Appliances Service**

Free and easy registration – also on mobile phones:

www.bosch-home.com/welcome



Looking for help? You 'll find it here.

Expert advice for your Bosch home appliances, need help with problems or a repair from Bosch experts.

Find out everything about the many ways Bosch can support you:

www.bosch-home.com/service

Contact data of all countries are listed in the attached service directory.

Robert Bosch Hausgeräte GmbH

Carl-Wery-Straße 34

81739 München

Germany

www.bosch-home.com



9001430281

010426