



BOSCH



Register your
new device on
MyBosch now and
get free benefits:
**[bosch-home.com/
welcome](https://www.bosch-home.com/welcome)**

Pralni stroj

WAX32M40BY

[sl] Navodila za uporabo in montažo

Kazalo

Varnost	4	Perilo.....	33
Splošna navodila.....	4	Priprava perila	33
Namenska uporaba.....	4	Razvrščanje perila.....	33
Omejitev kroga uporabnikov.....	5	Stopnje umazanosti.....	34
Varna namestitvev.....	5	Simboli za nego na etiketah za nego	34
Varna uporaba.....	7	Pralna in negovalna sredstva.....	34
Varno čiščenje in vzdrževanje.....	10	Priporočena pralna sredstva.....	35
Preprečevanje materialne škoda	11	Doziranje pralnega sredstva	35
Varstvo okolja in varčevanje	12	Osnovno upravljanje.....	36
Odlaganje embalaže novega aparata	12	Vklopite aparat	36
Varčevanje z energijo in viri	12	Nastavitev programa	36
Način za varčevanje z energijo	13	Prilagoditev nastavitvev programa...	36
Namestitev in priključitev	13	Naložite perilo	37
Odstranjevanje embalaže aparata.....	13	Vstavite pripomoček za doziranje tekočih pralnih sredstev	37
Obseg dobave.....	14	Uporaba pripomočka za doziranje tekočega pralnega sredstva.....	38
Zahteve glede mesta postavitve	14	Polnjenje pralnih in negovalnih sredstev	38
Odstranjevanje transportnih varoval.....	15	Zagon programa	38
Odstranjevanje transportnih opor	16	Namakanje perila	39
Priključitev aparata	17	Naknadno dodajanje perila.....	39
Izravnava aparata	18	Prekinitev programa	39
Spoznavanje	20	Nadaljevanje programa po uporabi funkcije Izpiranje stop	39
Aparat	20	Jemanje perila iz aparata.....	39
Predal za pralna sredstva	21	Izklop aparata.....	40
Upravljalni elementi	21	Otroško varovalo	40
Zaslon	22	Aktiviranje otroškega varovala	40
Tipke	24	Deaktiviranje otroškega varovala ...	40
Programi	26	Osnovne nastavitve	41
Pribor	32	Pregled osnovnih nastavitvev	41
Pred prvo uporabo	32	Sprememba osnovnih nastavitvev ...	41
Zagon pranja brez perila.....	32	Čiščenje in nega.....	42
		Nasveti za nego aparata	42
		Čiščenje bobna	42
		Čiščenje predala za pralna sredstva	42

Odstranjevanje vodnega kamna	43
Čiščenje črpalke za pralno raztopino.....	43
Čiščenje odtočne gibke cev na sifonu.....	46
Čiščenje sita v dovodu vode.....	47

Odpravljanje motenj..... 48

Koda napake/prikaz napake/signal.....	48
Motnje delovanja	49
Šumi	52
Težava dogodka.....	52
Netesnost	53
Vonjave.....	54
Odklepanje v sili.....	55

Transport, skladiščenje in odstranjevanje 55

Demontaža aparata	55
Namestitvev transportnih varoval.....	55
Ponovni vklop aparata.....	56
Odstranitev starega aparata v odpad	56

Servisna služba..... 57

Številka izdelka (E-Nr.) in proizvodna številka (FD).....	57
Jamstvo za AQUA-STOP	57

Vrednosti porabe 59

Tehnični podatki 59



Varnost

Za varno uporabo aparata upoštevajte informacije na temo »Varnost«.

Splošna navodila

Tu boste našli splošne informacije o teh navodilih.



- Skrbno preberite ta navodila. Samo tako boste lahko aparat uporabljali varno in učinkovito.
- Ta navodila so namenjena monterju in uporabniku aparata.
- Upoštevajte varnostne napotke in opozorila.
- Navodila za uporabo in informacije o izdelku shranite za kasnejšo uporabo ali za novega lastnika.
- Po odstranitvi embalaže preverite aparat. Če opazite poškodbo zaradi transporta, aparata ne priključite.

Namenska uporaba

Za varno in pravilno uporabo aparata upoštevajte navodila za namensko uporabo.

Aparat uporabljajte samo:

- V skladu s temi navodili za postavitve in uporabo.
- za pranje tkanin za strojno pranje in volne za ročno pranje v skladu z negovalno etiketo.
- z vodo iz vodovoda in običajnimi pralnimi in negovalnimi sredstvi za strojno pranje.
- v domačem gospodinjstvu in v zaprtih prostorih domačega okolja.
- do najvišje nadmorske višine 4000 m.

Omejitev kroga uporabnikov

Zmanjšajte tveganje za otroke in ogrožene osebe.

Ta aparat lahko otroci, starejši od 8 let, ter osebe z zmanjšanimi fizičnimi, senzoričnimi ali duševnimi sposobnostmi ali osebe, ki ne razpolagajo z izkušnjami in/ali znanjem uporabljajo le, ko so pod nadzorom, ali če so bili poučeni o varni uporabi in so razumeli nevarnosti, ki izhajajo iz uporabe aparata.

Otroci se ne smejo igrati z aparatom.

Otroci brez ustreznega nadzora ne smejo izvajati čiščenja in uporabniškega vzdrževanja aparata.

Otroci, mlajši od 3 let, in domače živali naj se ne približujejo aparatu.

Varna namestitvev

Pri vgradnji aparata upoštevajte varnostna navodila.

OPOZORILO – Nevarnost udara električnega toka!

- Nestrokovne instalacije so nevarne.
 - ▶ Pri priključitvi in uporabi aparata obvezno upoštevajte podatke na tipski ploščici.
 - ▶ Aparat je dovoljeno priključiti na električno omrežje z izmeničnim tokom le preko ozemljene vtičnice, ki je instalirana v skladu s predpisi.
 - ▶ Sistem ozemljitve hišne električne napeljave mora biti instaliran v skladu s predpisi. Preseg kablov v instalaciji mora biti dovolj velik.
 - ▶ Če uporabljate zaščitno stikalo na diferenčni tok, uporabljajte samo tip stikala z oznako .
 - ▶ Aparata nikoli ne napajajte prek zunanje stikalne naprave, npr. stikalne ure ali daljinskega upravljanja.
 - ▶ Ko je aparat vgrajen, mora biti omrežni vtič električnega kabla prosto dostopen, če pa to ni mogoče, mora biti v električni napeljavi vgrajena večpolna naprava za prekinitev toka v skladu s predpisi o postavitvi.
 - ▶ Pri postavitvi aparata pazite, da omrežni priključni vodnik ni ukleščen ali poškodovan.

- Poškodovana izolacija omrežnega priključnega kabla je nevarna.
 - ▶ Omrežni priključni kabel nikoli ne sme priti v stik z vročimi deli stroja ali viri toplote.
 - ▶ Omrežni priključni kabel nikoli ne sme priti v stik z ostrimi konicami ali robovi.
 - ▶ Omrežnega priključnega kabla nikoli ne prepogibajte, stiskajte ali spreminjajte.

⚠ OPOZORILO – Nevarnost požara!

Uporaba podaljšanega električnega vodnika in nedovoljenih adapterjev je nevarna.

- ▶ Ne uporabljajte podaljškov ali električnih razdelilnikov.
- ▶ Če je električni vodnik prekratek, se obrnite na servisno službo.
- ▶ Uporabljajte samo adapterje, ki jih je odobril proizvajalec.

⚠ OPOZORILO – Nevarnost telesnih poškodb!

- Visoka teža aparata lahko pri dviganju povzroči poškodbe.
 - ▶ Aparata ne dvigajte sami.
- Če ta aparat nestrokovno postavite v pralno-sušilni stolp, lahko zgoraj postavljeni aparat pade.
 - ▶ Sušilni stroj pritrdite na pralni stroj izključno s kompletom za povezavo, ki ga dobavi proizvajalec sušilnega stroja . Drugačen način postavitve ni dovoljen.
 - ▶ Aparata ne postavite v pralno-sušilni stolp, če proizvajalec sušilnega stroja ne ponuja ustreznega kompleta za povezavo.
 - ▶ V pralno-sušilni stolp ne postavljajte različno širokih in globokih aparatov različnih proizvajalcev.
 - ▶ Pralno-sušilnega stolpa ne postavljajte na podstavek, ker se aparata lahko prevrmeta.

⚠ OPOZORILO – Nevarnost zadušitve!

Otroci se lahko zavijejo v embalažo ali pa si slednje potegnijo preko glave in se tako zadušijo.

- ▶ Poskrbite, da otroci ne bodo prišli v stik z embalažnim materialom.

- ▶ Ne dovolite otrokom, da se igrajo z embalažnim materialom.

⚠ PREVIDNO – Nevarnost telesnih poškodb!

- Aparat se med delovanjem lahko trese ali premika.
 - ▶ Aparat postavite na čisto, ravno in trdno površino.
 - ▶ Izravnajte aparat s pomočjo nog aparata in vodne tehtnice.
- Pri nestrokovno napeljanih ceveh in priključnih vodih obstaja nevarnost spotikanja.
 - ▶ Cevi in priključne vode položite tako, da ne bo nevarnosti, da bi se spotaknili.
- Če aparat premikate, tako da ga držite za izbočene dele, npr. za vrata, se deli lahko odlomijo.
 - ▶ Stroja ne premikajte tako, da ga držite za izbočene dele.

⚠ PREVIDNO – Nevarnost ureza!

Če se dotikate ostrih robov na aparatu, se lahko urežete.

- ▶ Nikoli se ne dotikajte ostrih robov na aparatu.
- ▶ Med namestitvijo in transportom aparata uporabljajte zaščitne rokavice.

Varna uporaba

Upoštevajte ta varnostna navodila, kadar uporabljate aparat.

⚠ OPOZORILO – Nevarnost udara električnega toka!

- Poškodovan aparat ali poškodovan omrežni priključni kabel je nevaren.
 - ▶ Nikoli ne uporabljajte poškodovanega aparata.
 - ▶ Nikoli ne vlecite za priključni kabel, da izkločite aparat iz električnega omrežja. Vedno vlecite za vtič omrežnega priključnega kabla.
 - ▶ Če je aparat ali omrežni priključni kabel v okvari, takoj izvlecite vtič omrežnega priključnega kabla iz vtičnice ali izklopite varovalko v omarici z varovalkami in zaprite vodovodno pipo.
 - ▶ "Pokličite pooblaščen servis." → *Stran 57*
 - ▶ Popravila aparata sme izvajati samo izšolano strokovno osebje.

- Vdirajoča vlaga lahko povzroči električni udar.
 - ▶ Aparat uporabljajte samo v zaprtih prostorih.
 - ▶ Aparata nikoli ne izpostavljajte visokim temperaturam in vlagi.
 - ▶ Za čiščenje aparata ne uporabljajte parnega čistilnika, visokotlačnega čistilnika, cevi ali prh.

⚠ OPOZORILO – Nevarnost za zdravje!

Otroci se lahko zaprejo v aparat in zaidejo v smrtno nevarnost.

- ▶ Aparata ne postavljajte za vrata, ki lahko ovirajo ali preprečujejo odpiranje vrat aparata.
- ▶ Pri odsluženih aparatih izvalcite vtič omrežnega priključnega kabla, prerežite kabel in uničite ključavnico aparata, da se vrata aparata ne zaprejo več.

⚠ OPOZORILO – Nevarnost zadužitve!

Otroci lahko vdihnejo ali pogoltnejo majhne dele in se tako zadušijo.

- ▶ Poskrbite, da otroci ne bodo prišli v stik z majhnimi deli.
- ▶ Ne dovolite otrokom, da se igrajo z majhnimi deli.

⚠ OPOZORILO – Nevarnost zastrupitve!

Pralna in negovalna sredstva lahko pri zaužitju privedejo do zastrupitve.

- ▶ Ob nehotenem zaužitju pralnih/negovalnih sredstev takoj poiščite zdravniško pomoč.
- ▶ Pralna in negovalna sredstva shranjujte nedostopno za otroke.

⚠ OPOZORILO – Nevarnost eksplozije!

Če je bilo perilo predhodno obdelano s čistili, ki vsebujejo topila, lahko v aparatu pride do eksplozije.

- ▶ Predhodno obdelano perilo pred sušenjem temeljito izperite z vodo.

⚠ PREVIDNO – Nevarnost telesnih poškodb!

- Če stopite na aparat ali plezate po njem, se lahko pokrivna plošča zlomi.
 - ▶ Nikoli ne stopajte ali plezajte na aparat.
- Če sedete na odprta vrata ali se opirate nanja, se aparat lahko prevrne.
 - ▶ Ne sedajte na vrata aparata in se ne opirajte nanja.
 - ▶ Ne postavljajte predmetov na vrata aparata.
- Če sežete v vrteči se boben, si lahko poškodujete roke.
 - ▶ Preden sežete v boben, počakajte, da se popolnoma ustavi.

⚠ PREVIDNO – Nevarnost opeklin!

Steklo vrat je pri pranju z visokimi temperaturami vroče.

- ▶ Ne dotikajte se vročih vrat aparata.
- ▶ Otroci naj se ne približujejo vročim vratom aparata.

⚠ PREVIDNO – Nevarnost oparin!

Pralna raztopina je pri pranju z visokimi temperaturami vroča.

- ▶ Ne dotikajte se vroče pralne raztopine.

⚠ PREVIDNO – Nevarnost razjed!

Ko odprete predal za pralna sredstva, lahko pralno in negovalno sredstvo brizgneta iz aparata. Če prideta v stik z očmi ali kožo, lahko povzročita draženje.

- ▶ Če pridete v stik s pralnimi ali negovalnimi sredstvi, temeljito izperite oči ali kožo s čisto vodo.
- ▶ Ob nehotenem zaužitju pralnih/negovalnih sredstev takoj poiščite zdravniško pomoč.
- ▶ Pralna in negovalna sredstva shranjujte nedostopno za otroke.

Varno čiščenje in vzdrževanje

Pri čiščenju in vzdrževanju aparata upoštevajte varnostna navodila.

OPOZORILO – Nevarnost udara električnega toka!

- Nestrokovna popravila so nevarna.
 - ▶ Popravila aparata sme izvajati samo izšolano strokovno osebje.
 - ▶ Za popravilo aparata je dovoljeno uporabljati samo originalne nadomestne dele.
 - ▶ Če se omrežni priključni vodnik aparata poškoduje, ga mora zamenjati proizvajalec ali njegova servisna služba ali podobna kvalificirana oseba, da se izognete nevarnostim.
- Vdirajoča vlaga lahko povzroči električni udar.
 - ▶ Za čiščenje aparata ne uporabljajte parnega čistilnika, visokotlačnega čistilnika, cevi ali prh.

OPOZORILO – Nevarnost telesnih poškodb!

Uporaba neoriginalnih nadomestnih delov in pribora je nevarna.

- ▶ Uporabljajte samo proizvajalčeve originalne rezervne dele in originalni pribor.

OPOZORILO – Nevarnost zastrupitve!

Pri uporabi čistil, ki vsebujejo topila, se lahko razvijejo strupeni hlapi.

- ▶ Ne uporabljajte čistil, ki vsebujejo topila.

Preprečevanje materialne škode

Upoštevajte ta navodila, da preprečite materialno škodo in poškodbe aparata.

POZOR!

- Napačno doziranje mehčalca, pralnega in negovalnega sredstva ter čistil lahko vpliva na delovanje aparata.
 - ▶ Upoštevajte proizvajalčeva priporočila za doziranje.
- Prekoračitev največje količine perila vpliva na delovanje aparata.
 - ▶ Upoštevajte "največjo količino perila" → *Stran 26* za vsak program in je ne prekoračite.
- Stroj je za transport zaščiten s transportnimi varovali. Če ne odstranite transportnih varoval, lahko pride do materialne škode in poškodbe aparata.
 - ▶ Pred uporabo v celoti odstranite vsa transportna varovala in jih shranite.
 - ▶ Pred vsakim transportom v celoti namestite vsa transportna varovala, da preprečite poškodbe med transportom.
- Zaradi nestrokovne priključitve dovodne cevi lahko nastane materialna škoda.
 - ▶ Navoje na dovodni cevi zategnite ročno.
 - ▶ Dovodno cev po možnosti priključite na vodovodno pipo brez dodatnih povezovalnih elementov, npr. adapterja, podaljška, ventila ipd.
 - ▶ Pazite, da bo ohišje ventila dovodne cevi vgrajeno tako, da se ne bo dotikalo okolice in ne bo izpostavljeno delovanju zunanjih sil.
 - ▶ Pazite, da bo notranji premer vodovodne pipe najmanj 17 mm.
- ▶ Pazite, da bo dolžina navoja na priključku na vodovodno pipo najmanj 10 mm.
- Prenizek ali previsok tlak vode lahko vpliva na delovanje aparata.
 - ▶ Prepričajte se, da je tlak vode v vodovodni napeljavi vsaj 100 kPa (1 bar) in največ 1000 kPa (10 bar).
 - ▶ Če vodni tlak presega navedeno najvišjo vrednost, je treba med priključek za pitno vodo in komplet cevi aparata namestiti reducirni ventil.
 - ▶ Aparata ne priključite na mešalno baterijo breztladne naprave za pripravo vroče vode.
- Spremenjene ali poškodovane cevi za vodo lahko povzročijo materialno škodo in poškodbe aparata.
 - ▶ Cevi za vodo nikoli ne prepogibajte, mečkajte, spreminjajte ali prerežite.
 - ▶ Uporabite samo dobavljene cevi za vodo ali originalne nadomestne cevi.
 - ▶ Že uporabljenih cevi za vodo nikoli ne uporabite ponovno.
- Zaradi uporabe aparata z umazano ali prevročo vodo lahko nastane materialna škoda.
 - ▶ Aparat uporabljajte izključno s hladno vodo iz vodovoda.
- Neustrezna čistilna sredstva lahko poškodujejo površine aparata.
 - ▶ Ne uporabljajte agresivnih ali abrazivnih čistil.
 - ▶ Ne uporabljajte močnih alkoholnih čistil.
 - ▶ Ne uporabljajte trdih čistilnih blazinic ali gobic.
 - ▶ Aparat čistite samo z vodo in mehko vlažno krpo.
 - ▶ Če ostanki pralnega sredstva, pršila ali drugi ostanki pridejo v stik z aparatom, jih nemudoma odstranite.

Varstvo okolja in varčevanje

Varujte okolje, tako da pri uporabi aparata varčujete z viri in materiale, ki jih je mogoče ponovno uporabiti, pravilno zavržete.

Odlaganje embalaže novega aparata

Material embalaže je okolju prijazen in primeren za ponovno uporabo.

- ▶ Posamezne sestavne dele ločeno sortirajte v odpad.

Informacije o aktualnih možnostih odstranitve v odpad dobite pri strokovnem prodajalcu kot tudi na občinski ali mestni upravi.

Varčevanje z energijo in viri

Če upoštevate te napotke, bo vaš aparat porabil manj električne energije in vode.

Uporabljajte programe z nizko temperaturo in daljšim časom pranja ter izkoristite "največjo količino perila" → *Stran 26*.

- + Tako je poraba energije in vode najučinkovitejša.

Uporabljajte varčno nastavitve programov.

- + Ko spremenite nastavitve posameznega programa, se na zaslonu prikaže pričakovana poraba.

Pralno sredstvo "dozirajte"
→ *Stran 35* glede na stopnjo umazanosti perila.

- + Če je perilo malo ali normalno umazano, zadošča manjša količina pralnega sredstva. Upoštevajte priporočilo proizvajalca pralnega sredstva za doziranje.

Če je perilo malo ali normalno umazano, znižajte temperaturo pranja.

- + Pri nižjih temperaturah aparat porabi manj energije. Če je perilo malo ali normalno umazano, zadoščajo tudi temperature, nižje od navedenih na etiketi za nego.

Nastavite največje število vrtljajev ožemanja, če boste perilo nato sušili v sušilnem stroju.

- + Če je perilo bolj suho, se trajanje programa sušenja skrajša in poraba energije je nižja. Z višjim številom vrtljajev ožemanja se zmanjša količina preostale vlage v perilu in ožemanje postane glasnejše.

Perilo perite brez predpranja.

- + Če perete s predpranjem, se trajanje programa podaljša in poraba energije in vode je višja.

Aparat ima funkcijo samodejnega prepoznavanja količine.

- + Samodejno prepoznavanje količine optimalno prilagodi porabo vode in trajanje programa vrsti tkanin in količini perila.

Način za varčevanje z energijo

Če dalj časa ne upravljate z aparatom, se aparat samodejno preklopi v način za varčevanje z energijo. Vsi prikazi ugasnejo in **Start/Reload**  utripa.

Način za varčevanje z energijo se izklopi, ko znova upravljate z aparatom, npr. odprete ali zaprete vrata.

Če v načinu za varčevanje z energijo dalj časa ne upravljate z aparatom, se aparat samodejno izklopi.

Namestitev in priključitev

Kje je najbolje postaviti aparat, izveste tukaj. Poleg tega boste izvedeli, kako aparat priklopiti na vodovod in električno omrežje.

Odstranjevanje embalaže aparata

Opomba: Za varno uporabo aparata upoštevajte informacije na temo "Varnost" → *Stran 4* in "Preprečevanje materialne škode" → *Stran 11*.

POZOR!

Predmeti, ki ostanejo v bobnu in niso namenjeni za delovanje v aparatu, lahko povzročijo materialno škodo in poškodbe aparata.

- ▶ Pred uporabo te predmete in ves priloženi pribor odstranite iz bobna.
1. Z aparata odstranite vso embalažo in zaščitne folije.
Upoštevajte informacije na temo → *"Odlaganje embalaže novega aparata", Stran 12* glede okolju prijaznega odstranjevanja embalaže.
 2. Preverite, če so na aparatu vidne poškodbe.
 3. Odprite vrata.
→ *"Osnovno upravljanje", Stran 36*
 4. Odstranite pribor iz bobna.
 5. Zaprite vrata.

Obseg dobave

Ko razpakirate vse dele, jih preverite, če so se ob transportu poškodovali. Preverite tudi popolnost obsega dobave.



- | | |
|---|-------------------------------------|
| 1 | Pralni stroj |
| 2 | Spremniki dokumenti |
| 3 | Koleno za pritrjevanje odtočne cevi |
| 4 | Pokrivne kape |

Zahteve glede mesta postavitve

Med ožemanjem se pralni stroj lahko premika. Upoštevajte navodila glede mesta postavitve.

Opomba: Za varno uporabo aparata upoštevajte informacije na temo "Varnost" → *Stran 4* in "Preprečevanje materialne škode" → *Stran 11*.

⚠ OPOZORILO**Nevarnost udara električnega toka!**

Nekateri deli aparata so pod napetostjo. Dotikanje delov pod napetostjo je nevarno.

- ▶ Aparata ne uporabljajte brez pokrova.

⚠ OPOZORILO**Nevarnost telesnih poškodb!**

Če aparat deluje na podnožju, se lahko prevrne.

- ▶ Pred uporabo obvezno pritrдите noge aparata s proizvajalčevimi "pritrđilnimi sponami" → *Stran 32*.

POZOR!

- Če je aparat nameščen v prostoru, kjer zmrzuje, ali na prostem, se lahko aparat zaradi zamrznjenih ostankov vode poškoduje, zamrznjene cevi pa lahko počijo ali razpokajo.
 - ▶ Aparata ne nameščajte in uporabljajte v prostorih, kjer zmrzuje, ali na prostem.
- Pred odpremo iz tovarne je bil opravljen preizkus delovanja aparata, zato je v njem lahko še nekaj vode. Če aparat nagnete za več kot 40°, lahko ta voda izteče.
 - ▶ Previdno nagnite aparat.

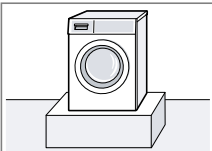
Mesto postavitve	Zahteve
Na podnožju 	Aparat pritrđite s "pritrđilnimi sponami" → <i>Stran 32</i> .

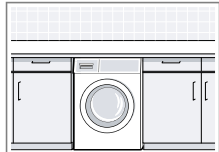
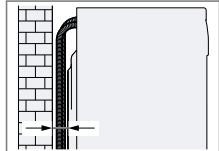
Mesto postavitve	Zahteve
Na stropu z lesenimi tramovi 	Aparat postavite na vodoodporna leseno ploščo, ki je trdno pritrđita na tla. Lesena ploščica mora biti debela najmanj 30 mm.
Med kuhinjskimi elementi 	<ul style="list-style-type: none"> ■ Niša mora biti široka 60 cm. ■ Aparat vgradite samo pod neprekinjen pult, ki je trdno povezan sosednjimi omaricami.
Ob steni 	Cevi ne priprite med steno in aparat.

Odstranjevanje transportnih varoval

Aparat je za transport zaščiten s transportnimi varovali na zadnji strani aparata.

Opombe

- Za varno uporabo aparata upoštevajte informacije na temo "Varnost" → *Stran 4* in "Preprečevanje materialne škode" → *Stran 11*.
- Transportna varovala, vijake in tulce shranite za poznejši "transport" → *Stran 55*.

1. Cevi potegnite iz držal.

sl Namestitev in priključitev

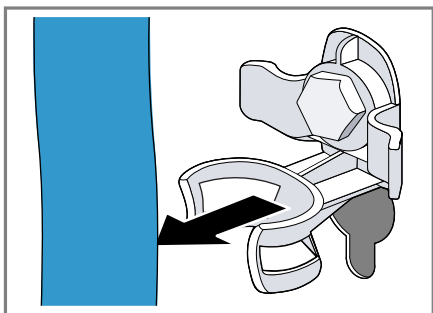

2. Vse vijake 4 transportnih varoval odvijte z vijačnim ključem dim. 13 ① in jih odstranite ②.

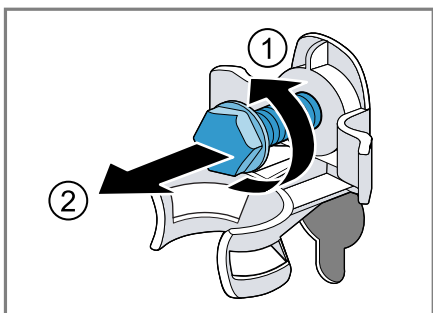

3. Omrežni priključni kabel potegnite iz držala.

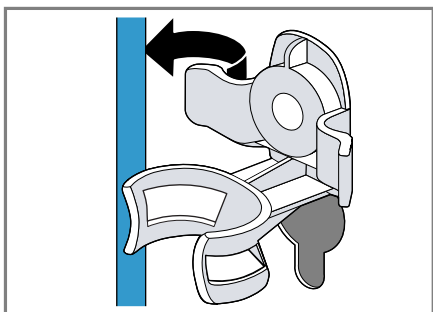

4. Odstranite 4 tulce.

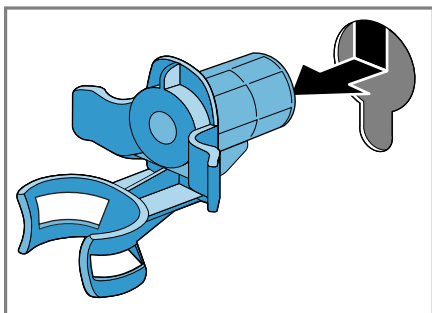

5. Vstavite 4 pokrivne kape.

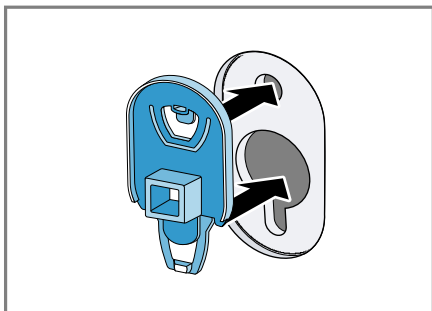

6. 4 pokrivne kape potisnite navzdol.

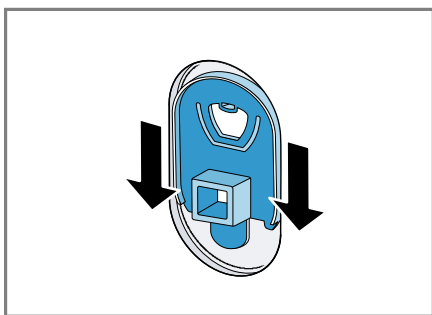

Odstranjevanje transportnih opor

Opomba: Za varno uporabo aparata upoštevajte informacije na temo "Varnost" → *Stran 4* in "Preprečevanje materialne škode" → *Stran 11*.

1. Vijake navpičnih transportnih opor odvijte z izvijačem T20 in jih odstranite.

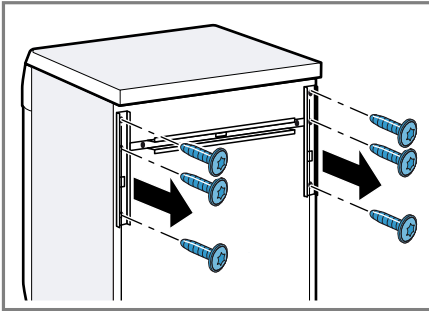

2. Odstranite transportne opore.

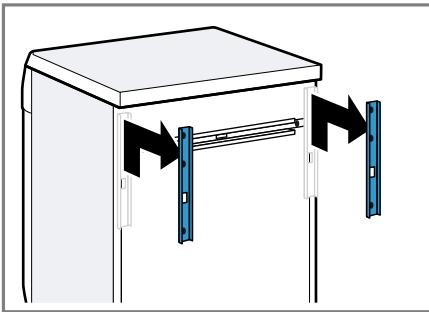

3. Vijake vodoravne transportne opore odvijte z izvijačem T20 in jih odstranite.

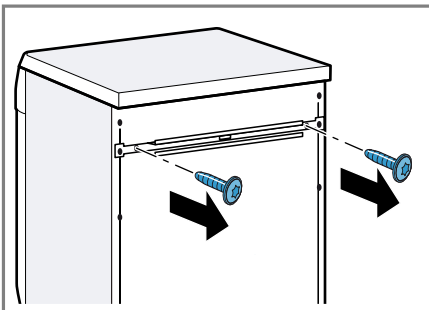

4. Odstranite vodoravno transportno oporo.

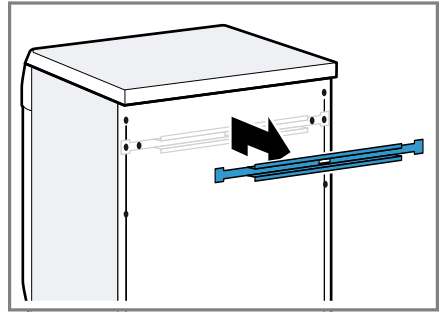

Priključitev aparata

Aparat priključite na električno omrežje, vodovod in na odtok.

Priključitev dovodne cevi

Opomba: Za varno uporabo aparata upoštevajte informacije na temu "Varnost" → *Stran 4* in "Preprečevanje materialne škode" → *Stran 11*.

⚠ OPOZORILO

Nevarnost udara električnega toka!

Nekateri deli aparata so pod napetostjo. Dotikanje delov pod napetostjo je nevarno.

- ▶ Električnega ventila Aquastop ne potaplajte v vodo.

1. Dovodno cev priključite na vodovodno pipo (26,4 mm = 3/4").

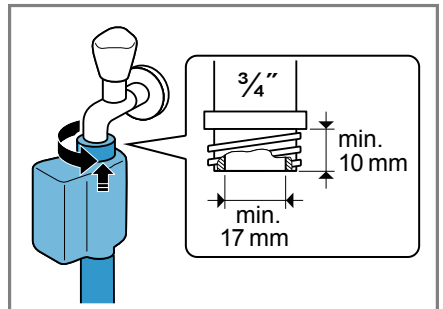

2. Previdno odprite pipo in preverite, če priključna mesta tesnijo.

Načini priključitve na odtok

Te informacije vam bodo pomagale priključiti aparat na odtok.

Opomba: Za varno uporabo aparata upoštevajte informacije na temo "Varnost" → *Stran 4* in "Preprečevanje materialne škode" → *Stran 11*.

POZOR!

Med črpanjem je odtočna gibka cev pod tlakom in se lahko sname s priključnega mesta.

- ▶ Odtočno gibko cev zavarujte pred nehotenim snemanjem.

Odtok v sifon.
Priključno mesto zavarujte s cevno objemko (24–40 mm).

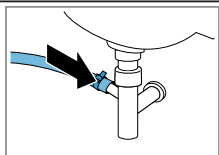

Odtok v umivalnik.
Odtočno gibko cev pritrdite s kolenom in jo zavarujte.

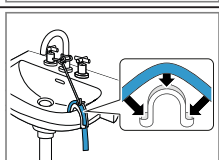

Odtok v cev iz plastične mase z gumijasto objemko ali v odtočni kanal.
Odtočno gibko cev pritrdite s kolenom in jo zavarujte.

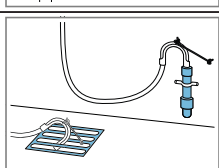

Priklop aparata na električno napajanje

Opomba: Za varno uporabo aparata upoštevajte informacije na temo "Varnost" → *Stran 4* in "Preprečevanje materialne škode" → *Stran 11*.

1. Vtič omrežnega priključnega vodnika priključite na vtičnico v bližini aparata.

Priključne podatke aparata najdete v "tehničnih podatkih" → *Stran 59*.

2. Preverite omrežni vtič glede dobre pritrditve.

Izravnava aparata

Da zmanjšate hrup in tresljaje ter preprečite premikanje aparata, pravilno izravnajte aparat.

Opomba: Za varno uporabo aparata upoštevajte informacije na temo "Varnost" → *Stran 4* in "Preprečevanje materialne škode" → *Stran 11*.

1. Protimatice odvijte v desno z vijahnim ključem dim. 17.

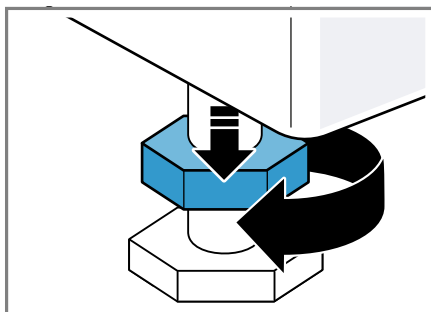

2. Vrtite noge aparata, da izravnate aparat. Z vodno tehtnico preverite, ali je aparat izravnano.

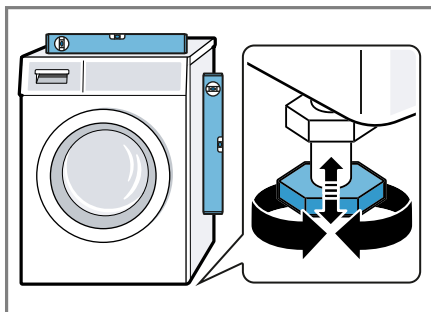

Vse noge aparata morajo trdno stati na tleh.

3. Protimatice privijte proti ohišju z vijahnim ključem dim. 17 in jih ročno zategnite.

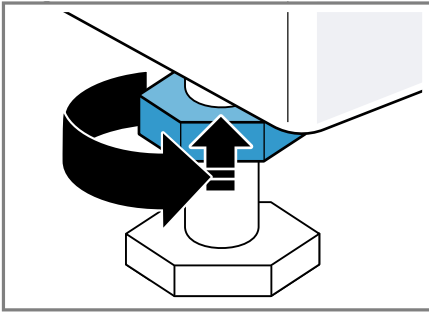

Pri tem nogo aparata trdno držite in ne spreminjajte višine.

Spoznavanje

Spoznajte sestavne dele svojega aparata.

Aparat

Tukaj najdete pregled sestavnih delov svojega aparata.

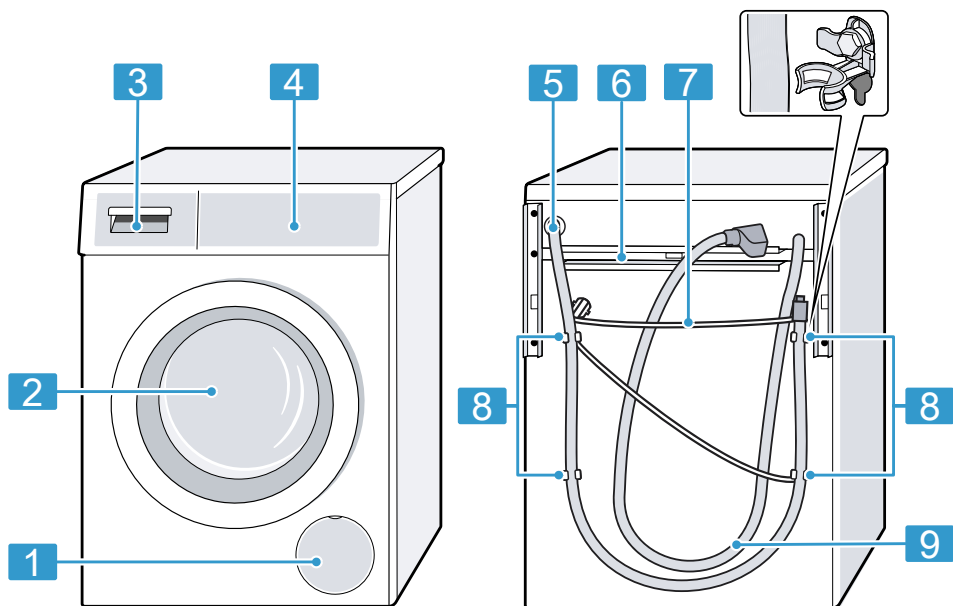

Glede na tip aparata se lahko podrobnosti na sliki razlikujejo, npr. barva in oblika.

1	"Vzdrževalna loputa črpalke za pralno raztopino" → <i>Stran 43</i>	7	"Omrežni priključni kabel" → <i>Stran 18</i>
2	Vrata	8	"Transportna varovala" → <i>Stran 15</i>
3	"Predal za pralna sredstva" → <i>Stran 21</i>	9	"Dovodna cev" → <i>Stran 17</i>
4	"Upravljalni elementi" → <i>Stran 21</i>		
5	"Odbojna gibka cev" → <i>Stran 18</i>		
6	"Transportne opore" → <i>Stran 16</i>		

Predal za pralna sredstva

Tu boste našli pregled sestavnih delov predala za pralna sredstva.

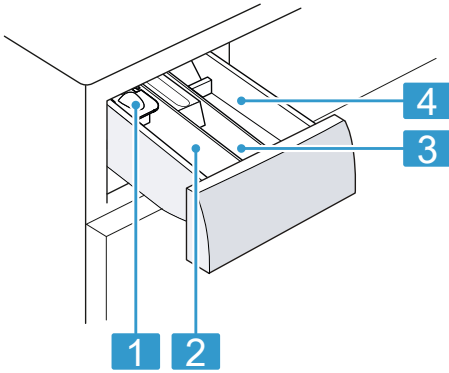

1 Pomoč pri doziranju tekočega pralnega sredstva
→ "Vstavite pripomoček za doziranje tekočih pralnih sredstev", Stran 37

2 Prekat II:
 ■ Pralno sredstvo za glavno pranje
 ■ Sredstvo za mehčanje vode
 ■ Belilo
 ■ Sol za odstranjevanje madežev

3 Prekat ⌘:
 ■ Mehčalec
 ■ Tekoči škrob
 ■ Sredstvo za impregniranje

4 Prekat I:
 ■ Pralno sredstvo za predpranje
 ■ Higijensko pralno sredstvo

Upravljalni elementi

Prek upravljanih elementov nastavite vse funkcije svojega aparata in dobite informacije o stanju delovanja.

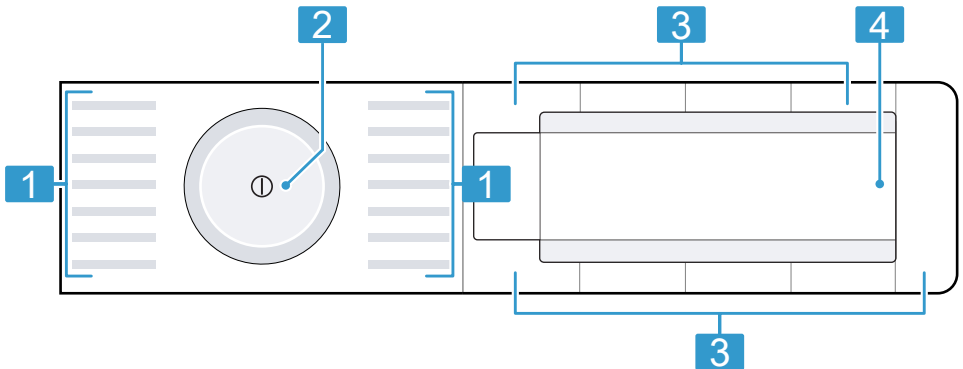

1 "Programi" → Stran 26

2 "Programsko stikalo" → Stran 36

3 "Tipke" → Stran 24

4 "Zashon" → Stran 22





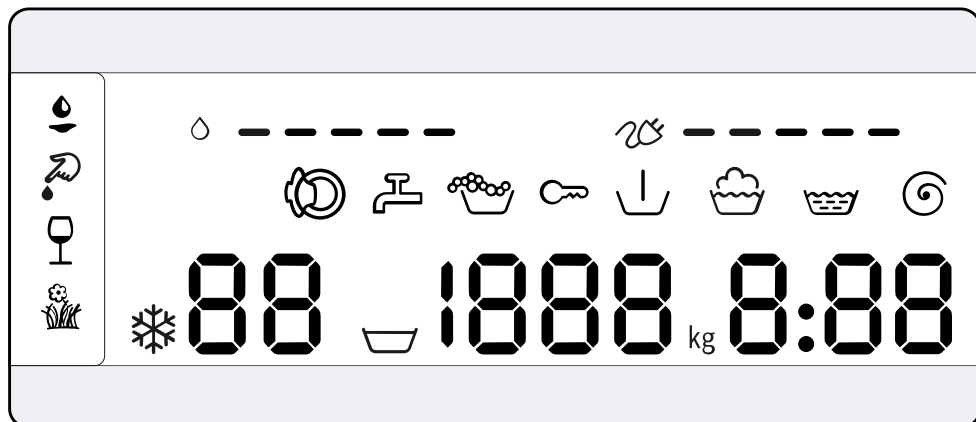





Zaslon

Na prikazovalniku so prikazane trenutne nastavljene vrednosti, možnosti izbire ali pa opozorilna besedila.



Prikaz	Naziv	Opis
0:40 ¹	Trajanje programa/preostali čas programa	Predvideno približno trajanje programa ali preostali čas programa.
10h ¹	Končano čez	Konec programa je določen in prikažejo se preostale ure. → "Tipke", Stran 24
9 kg ¹	Priporočena količina perila	Največja količina perila za nastavljeni program v kg.
☒ - 1600	Število vrtljajev ožemanja	Nastavljeno število vrtljajev ožemanja v vrt/min. → "Tipke", Stran 24 0: brez končnega ožemanja, samo črpanje ☒: izpiranje stop, brez črpanja
❄ - 90	Temperatura	Nastavljena temperatura v °C. → "Tipke", Stran 24 ❄ (hladno)
☒	Predpranje	Stanje programa
☒	Pranje	Stanje programa
☒	Izpiranje	Stanje programa
☒	Ožemanje	Stanje programa
-P-	Premor	Stanje programa

¹ Primer

Prikaz	Naziv	Opis
End	Konec programa	Stanje programa
	Otroško varovalo	<ul style="list-style-type: none"> ■ sveti: otroško varovalo je aktivirano. ■ utripa: otroško varovalo je aktivirano in programsko stikalo je bilo premaknjeno. → "Deaktiviranje otroškega varovala", Stran 40
	Kri	Način za odstranjevanje madežev je aktiviran.
	Trava	Način za odstranjevanje madežev je aktiviran.
	Rdeče vidno	Način za odstranjevanje madežev je aktiviran.
	Jedilna maščoba/olje	Način za odstranjevanje madežev je aktiviran.
	Poraba energije	<p>Poraba energije za nastavljeni program.</p> <ul style="list-style-type: none"> ■ — : nizka poraba energije ■ ————— : visoka poraba energije
	Poraba vode	<p>Poraba vode za nastavljeni program.</p> <ul style="list-style-type: none"> ■ — : nizka poraba vode ■ ————— : visoka poraba vode
	Zaznavanje pene	<p>Aparat je zaznal preveč pene. → "Koda napake/prikaz napake/signal", Stran 48</p>
	Vrata	Vrata so odklenjena in jih lahko odprete.
	Vodovodna pipa	<ul style="list-style-type: none"> ■ Ni vodnega tlaka. → "Koda napake/prikaz napake/signal", Stran 48 ■ Vodni tlak je prenizek.
E:60 / -2B ¹	Napaka	<p>Koda napake, prikaz napake, signal. → "Koda napake/prikaz napake/signal", Stran 48</p>















¹ Primer



Tipke

Tu najdete pregled tipk in nastavitev, ki jih omogočajo.

Izbira nastavitev programa je odvisna od nastavljenega programa. Možnosti izbire za vsak program najdete v pregledu za

→ "Programi", Stran 26.













Tipka	Izbira	Opis
Start/Reload 	<ul style="list-style-type: none"> ■ vklop ■ prekinitvev ■ premor 	Zagon, prekinitvev programa ali premor.
SpeedPerfect 	<ul style="list-style-type: none"> ■ aktiviranje ■ deaktiviranje 	Aktiviranje ali deaktiviranje pranja s krajšim časom. Opomba: Poraba energije se zviša. To ne vpliva na rezultat pranja.
Intensive Plus  (Intenzivno plus)	<ul style="list-style-type: none"> ■ aktiviranje ■ deaktiviranje 	Aktiviranje ali deaktiviranje pranja s podaljšanim časom. Trajanje programa se podaljša za do 30 minut. Primerno za posebno umazano perilo.
 AntiStain	Večkratna izbira	Izberite vrsto madežev. Temperatura, vrtenje bobna in čas namakanja se prilagodijo vrsti madežev.
- Finished in +  (Končano v)	1-24 ur	Določite čas konca programa. Trajanje programa je že všteto v nastavljeni številni uri. Po zagonu programa se prikaže trajanje programa.
 Temp. (Izb. temp.)	 - 90 °C	Prilagodite temperaturo v °C.
Spin Speed Reduction  (Zmanjševanje hitrosti centrifuge)	 - 1600	Spremenite število vrtljajev ožemanja ali aktivirajte  (izpiranje stop). Če izberete  , se voda ob koncu pranja ne izčrpa in ožemanje je deaktivirano. Perilo ostane v zadnji vodi za izpiranje.
 (omrežno stikalo)	<ul style="list-style-type: none"> ■ vklop ■ izklop 	Vklopite ali izklopite aparat.
Child Lock  3 sek. (Otroška zaščita 3 sek.)	<ul style="list-style-type: none"> ■ aktiviranje ■ deaktiviranje 	Aktivirajte ali deaktivirajte otroško varovalo. Zavarujte upravljalne elemente pred nenamernim upravljanjem. Če aktivirate otroško varovalo in izklopite aparat, ostane otroško varovalo aktivirano. → "Otroško varovalo", Stran 40
Spin Speed Reduction  (Zmanjševanje hitrosti centrifuge)	Osnovne nastavitve	Spremenite osnovne nastavitve aparata. → "Sprememba osnovnih nastavitev", Stran 41

Tipka	Izbira	Opis
Prewash  (Predpranje)	<ul style="list-style-type: none"> ■ aktiviranje ■ deaktiviranje 	Aktivirajte ali deaktivirajte predpranje, npr. za pranje močno umazanega perila.
Extra Rinse  (Dodatno izpiranje)	<ul style="list-style-type: none"> ■ aktiviranje ■ deaktiviranje 	Aktivirajte ali deaktivirajte eno dodatno izpiranje. Priporočljivo pri posebno občutljivi koži ali na področjih z zelo mehko vodo.
Less Ironing  (Enostavno likanje)	<ul style="list-style-type: none"> ■ aktiviranje ■ deaktiviranje 	Aktivirajte ali deaktivirajte način za manj mečkavanja. Da bo perilo manj zmečkano, aparat prilagodi potek ožemanja in število vrtljajev ožemanja. Perilo je po pranju tako vlažno, da se zgladi, ko ga obesite na vrv za sušenje.













Programi

Tu boste našli pregled programov. Dobili boste informacije o količini perila in možnih nastavitvah programa.

Nasvet: Nalepke za nego perila vam bodo še dodatno pomagale pri izbiri programa.
→ "Simboli za nego na etiketah za nego", *Stran 34*









Program	Opis	največje število vrtljajev ožemanja (vrt/min) ¹	najvišja temperatura (°C) ¹	največja količina perila (kg)
Intensive Plus 		●		
Less Ironing 		●		
Prewash 		●		
Spin Speed Reduction   (izpiranje stop)		●		
Extra Rinse 		●		
 AntiStain		●		
SpeedPerfect 		●		
Cottons  (Bombaž)	Pranje odpornih tkanin iz bombaža, lanu in mešanih vlaken. Primerno tudi kot skrajšani program za normalno umazano perilo, če aktivirate SpeedPerfect  . Če je SpeedPerfect  aktivirano, se največja količina perila zmanjša na 5 kg.	1600	90	9
Cottons Colour  (Bombaž pisano)	Pranje odpornih tkanin iz bombaža, lanu in mešanih vlaken. Energetsko varčen program. Opomba: Dejanska temperatura pranja se lahko zaradi varčevanja z energijo razlikuje od nastavljene temperature pranja. Učinkovitost pranja ustreza za-konskim predpisom.	1600	90	9

¹ Nastavitev programa







Program	Opis	Intensive Plus 	Less Ironing 	Prewash 	Spin Speed Reduction   (izpiranje stop)	Extra Rinse 	AntiStain 	SpeedPerfect 	največje število vrtljajev ožemanja (vrt/min) ¹	najvišja temperatura (°C) ¹	največja količina perila (kg)
Eco 40-60	Pranje tkanin iz bombaža, lanu in mešanih vlaken. Primeren za običajno umazane tkanine. Opomba: Tkanine, ki jih v skladu s simbolom za nego perila  lahko perete pri 40 °C ali  pri 60 °C, lahko perete skupaj. Da bo poraba energije čim učinkovitejša, je za ta program shranjena optimalna temperatura pranja. Temperatura pranja je aktivirana in je ni mogoče spremeniti.	-	●	●	●	●	●	-	1600	-	9
Easy-Care  (Enostavna nega)	Pranje tkanin iz sintetične in mešanih vlaken.	●	●	●	●	●	●	●	1200	60	4
Quick Mix  (Hitro pranje/Mešano)	Pranje tkanin iz bombaža, lanu, sintetične in mešanih vlaken. Primerno za malo umazano perilo.	●	●	●	●	●	●	●	1600	60	4
Delicates/Silk  (Občutljivo/Svila)	Pranje občutljivih pralnih tkanin iz svile, viskoze in sintetične. Uporabite pralna sredstva za občutljivo perilo ali svilo.	-	●	●	●	●	●	-	800	40	2
¹ Nastavitev programa											

Program	Opis								
Intensive Plus									
Less Ironing									
Prewash									
Spin Speed Reduction (izpiranje stop)			●			●			
Extra Rinse						●			
AntiStain									
SpeedPerfect									
največje število vrtljajev ožemanja (vrt/min) ¹			800			1600			
najvišja temperatura (°C) ¹			40			-			
največja količina perila (kg)		2				-			
Wool (Volna)	<p>Opomba: Posebno občutljive kose perila ali perilo s kaveljci, zankami ali lokki perite v mrežici.</p> <p>Pranje tkanin iz volne ali z deležem volne za ročno in strojno pranje. Da se perilo ne bi skrčilo, boben posebno nežno in z dolgimi premori premika tkanine.</p> <p>Uporabite pralno sredstvo za volno.</p>								
Rinse (Izpiranje)	Izpiranje, ki mu sledi ožemanje in črpanje vode.								
Spin/Drain (Ožemanje/Črpanje)	Ožemanje in črpanje vode. Če želite samo črpanje vode, aktivirajte 0. Perilo se ne ožame.								
Drum Clean (Čiščenje bobna)	<p>Čiščenje in nega bobna. Program uporabite v naslednjih primerih:</p> <ul style="list-style-type: none"> ■ pred prvo uporabo ■ pri pogostem pranju pri temperaturi 40 °C in manj ■ po daljši odsotnosti 								









¹ Nastavitev programa

Program	Opis	največje število vrtljajev ožemanja (vrt/min) ¹	najvišja temperatura (°C) ¹	največja količina perila (kg)
Intensive Plus 	<p>Uporabljajte univerzalen pralni prašek ali pralno sredstvo z belilom. Količino pralnega sredstva prepolovite, da preprečite penjenje. Ne uporabljajte mehčalca. Ne uporabljajte pralnega sredstva za volno in občutljivo perilo ali tekočega pralnega sredstva.</p> <p>Opomba: Če dajj časa niste uporabili programa s temperaturo 60 °C ali več, utripa prikaz za čiščenje bobna, da vas opomni.</p>	1600	60	6,5
Less Ironing 		1600	60	6,5
Prewash 		1600	60	6,5
Spin Speed Reduction   (izpiranje stop)		1600	60	6,5
Extra Rinse 		1600	60	6,5
 AntiStain		1600	60	6,5
SpeedPerfect 	1600	60	6,5	
največje število vrtljajev ožemanja (vrt/min) ¹	1600	60	6,5	6,5
najvišja temperatura (°C) ¹	60	60	60	6,5
največja količina perila (kg)	6,5	6,5	6,5	6,5
 AllergyPlus	<p>Pranje odpornih tkanin iz bombaža, lanu in mešanih vlaken. Primerno za alergike in pri povečanih higienskih zahtevah.</p> <p>Opomba: Ko je nastavljena temperatura dosežena, ostane nespremenjena do konca pranja.</p>	1600	60	6,5

¹ Nastavitev programa

Program	Opis								
 Shirts/Blouses (Srajce/Bluze)	<p>Pranje srajc in bluz, ki jih ni treba likati, iz bombaža, lanu, sintetiike in mešanih vlaken.</p> <p>Nasvet: Da preprečite mečkanje perila, aktivirajte Less Ironing . Perilo se samo na kratko ožame in lahko še mokro vzamete iz stroja. Obesite mokre srajce in bluze, da se poravnajo.</p> <p>Srajce in bluze iz svile ali občutljivih materialov perite na programu Delicates/Silk .</p>	2	-	●	●	●	●	●	●
 Sportswear (Športna oblačila)	<p>Športna oblačila in oblačila za prosti čas iz sintetiike, mikrovlaken in flisa.</p> <p>Uporabite pralno sredstvo za športna oblačila.</p> <p>Ne uporabljajte mehčalca.</p> <p>Nasvet: Močno umazano perilo perite na programu Easy-Care .</p>	2	-	●	●	●	●	●	●
 Super Quick 15'/30' (Hitro 15'/30')	<p>Pranje tkanin iz bombaža, sintetiike in mešanih vlaken.</p> <p>Kratek program za malo umazane majhne kose perila.</p>	4	●	-	●	●	-	-	-

¹ Nastavitev programa

Program	Opis
Intensive Plus 	
Less Ironing 	
Prewash 	
Spin Speed Reduction   (izpiranje stop)	
Extra Rinse 	
 AntiStain	
SpeedPerfect 	
največje število vrtljajev ožemanja (vrt/min) ¹	
najvišja temperatura (°C) ¹	
največja količina perila (kg)	
	<p>Program traja pribl. 30 minut. Če želite trajanje programa skrajšati na 15 minut, aktivirajte SpeedPerfect . Največja količina perila se zmanjša na 2 kg.</p>
	¹ Nastavitev programa

Pribor

Uporabljajte le originalni pribor. Ta je namreč posebej prilagojen vašemu aparatu. Tukaj dobite informacije o priboru vašega aparata in njegovi uporabi.

	Uporaba	Kataloška številka
Podaljšek dovodne cevi	Podaljšek dovodne cevi za hladno vodo ali za Aquastop (2,50 m).	WMZ2381
Spone	Večja stabilnost aparata.	WMZ2200
Vložek za tekoče pralno sredstvo	Doziranje tekočega pralnega sredstva.	00605740

Pred prvo uporabo

Pripravite aparat na uporabo.

Zagon pranja brez perila

Preden je aparat zapustil tovarno, je bil temeljito preizkušen. Da odstranite morebitne ostanke vode, prvič perite brez perila.

Opomba: Za varno uporabo aparata upoštevajte informacije na temo "Varnost" → *Stran 4* in "Preprečevanje materialne škode" → *Stran 11*.

1. Pritisnite ①.

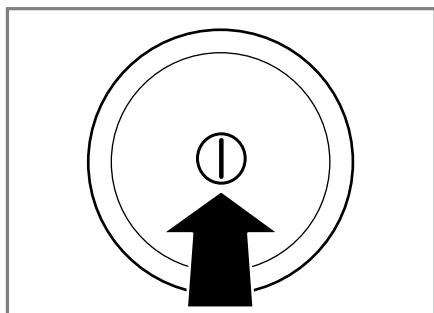

Vklop aparata lahko traja nekaj sekund.

2. Nastavite program 🌀 **Drum Clean**.
3. Zaprite vrata.
4. Izvlecite predal za pralna sredstva.

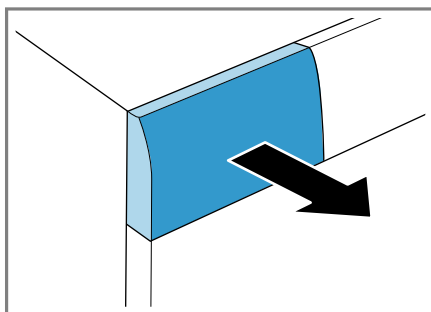

5. V prekat II nalijte pribl. 1 liter vode iz vodovoda.

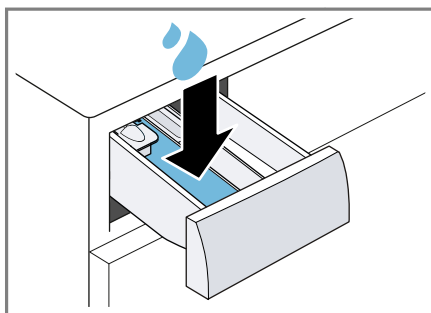

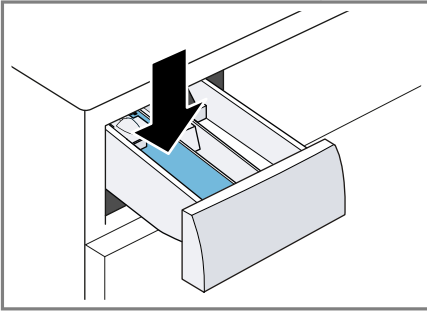

6. V prekat II dodajte pralni prašek.

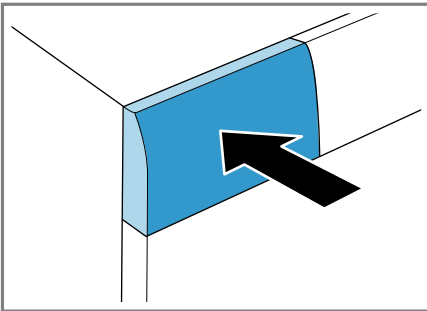

Da preprečite penjenje, uporabite le polovico količine pralnega sredstva, ki jo proizvajalec priporoča za malo umazano perilo. Ne uporabljajte pralnega sredstva za volno ali občutljivo perilo.

7. Zaprite predal za pralna sredstva.



8. Za zagon programa pritisnite **Start/Reload** .

- ✓ Na zaslonu se prikaže preostali čas trajanja programa.
- ✓ Po koncu programa se na zaslonu prikaže: "End".

9. Zaženite prvo pranje ali pritisnite , da izklopite aparat.
→ "Osnovno upravljanje",
Stran 36

Perilo

V aparatu lahko perete vse tkanine, za katere je proizvajalec na etiketi za nego navedel, da so primerne za strojno pranje, in tkanine iz volne za ročno pranje.

Priprava perila

POZOR!

Predmeti, ki ostanejo v perilu, lahko poškodujejo perilo in boben.

- ▶ Pred uporabo odstranite vse predmete iz žepov oblačil.
- ▶ Pripravite perilo, da varujete aparat in perilo.
 - izpraznite vse žepe
 - skrtačite pesek iz vseh zavihkov in žepov
 - zapnite prevleke za odeje in vzglavnike
 - zapnite vse zadrge, sprijemala, kaveljčke in zanke
 - zvežite pasove in trakove ali uporabite mrežico
 - odstranite kolesca in obtežilne vrvice za zavese ali uporabite mrežico
 - za majhne in občutljive kose perila, npr. otroške nogavičke, uporabite mrežico
 - razprite in zrahljajte perilo
 - velike in majhne kose perila perite skupaj
 - sveže madeže namočite z milnico (ne drgnite)
 - nekateri trdovratni in zasušeni madeži izginejo šele po večkratnem pranju

Razvrščanje perila

Opomba: Za varno uporabo aparata upoštevajte informacije na temo "Varnost" → Stran 4 in "Preprečevanje materialne škode" → Stran 11.

sl Pralna in negovalna sredstva

- ▶ Za boljši rezultat pranja in za manjše razbarvanje pred pranjem razvrstite perilo po naslednjih merilih.
 - Vrsta tkanine in vrsta vlaken
 - belo perilo
 - pisano perilo
 - Novo pisano perilo prvič perite ločeno od drugega perila.
 - "Umazanost" → *Stran 34*
 - "Simboli za nego na etiketah za nego" → *Stran 34*

Stopnje umazanosti

Stopnja umazanosti	Umazanost	Primeri
rahla	<ul style="list-style-type: none">■ ni vidne umazanije ali madežev■ perilo se je navzelo vonjav	lahka poletna ali športna oblačila, nošena le nekaj ur
normalna	vidna umazanija ali rahli madeži	<ul style="list-style-type: none">■ majice, srajce ali bluže so prepotene ali večkrat nošene■ brisače ali posteljnina, uporabljene do enega tedna
močna	izrazito vidna umazanija ali madeži	kuhinjske krpe, otroško perilo ali delovna oblačila

Simboli za nego na etiketah za nego

Simboli navajajo priporočeni program in številke v simbolih pomenijo najvišjo priporočeno temperaturo pranja.

Simbol	Postopek pranja	Priporočen program
	Normalno	Bombaž
	nežno	preprosta nega
	posebej nežno	občutljivo/svila za ročno pranje
	ročno pranje	volna
	ni primerno za pranje v pralnem stroju	-

Nasvet: Na www.ginetex.ch najdete dodatne informacije o simbolih za nego.

Pralna in negovalna sredstva

S pravilno izbiro in uporabo pralnih in negovalnih sredstev varujete aparat in perilo. Uporabljate lahko vsa pralna in negovalna sredstva, primerna za gospodinjske pralne stroje.

Opomba: Za varno uporabo aparata upoštevajte informacije na temo "Varnost" → *Stran 4* in "Preprečevanje materialne škode" → *Stran 11*.

Navodila proizvajalca za uporabo in doziranje najdete na embalaži.

Opombe

- če uporabljate tekoča pralna sredstva, uporabljajte le takšna, ki sama tečejo
- ne mešajte različnih tekočih pralnih sredstev
- ne mešajte pralnih sredstev in mehčalca
- ne uporabljajte izdelkov s pretečnim rokom uporabe ali močno zgoščenih
- ne uporabljajte sredstev, ki vsebujejo topila, jedkih sredstev ali sredstev, ki povzročajo uhajanje plinov, npr. tekočega belila
- barvila uporabljajte varčno, sol lahko razžre nerjaveče jeklo
- v aparatu ne uporabljajte sredstev za razbarvanje

Priporočena pralna sredstva

Te informacije vam bodo pomagale, da boste izbrali ustrezno pralno sredstvo za tkanine.

Pralno sredstvo	Tkanine	Program	Temperatura
Univerzalno pralno sredstvo z optičnimi posvetlitvami	toplotno odporne bele tkanine iz lanu ali bombaža	Bombaž	od hladno do 90 °C
Pralno sredstvo za barvano perilo brez belila in optičnih posvetlitev	barvaste tkanine iz lanu ali bombaža	Bombaž	od hladno do 60 °C
Pralno sredstvo za barvaste/občutljive tkanine brez optičnih posvetlitev	barvaste tkanine iz vlaken za preprosto nego ali sintetične	Preprosta nega	od hladno do 60 °C
Pralno sredstvo za občutljivo perilo	občutljive fine tkanine iz svile ali viskoze	Občutljivo/svila	od hladno do 40 °C
Pralno sredstvo za volno	Volna	Volna	od hladno do 40 °C

Nasvet: Na www.cleanright.eu so vam na voljo številne dodatne informacije o pralnih, negovalnih in čistilnih sredstvih za zasebno uporabo.

Doziranje pralnega sredstva

Z ustreznim doziranjem pralnega sredstva dosežete optimalni rezultat pranja in lahko varčujete. Doziranje pralnega sredstva je odvisno od:

- količine perila
- stopnje umazanosti
- trdote vode

O trdoti vode se pozanimajte pri lokalnem vodovodnem podjetju ali jo sami določite s testerjem trdote vode.

Trdota vode

Območje trdote	Skupna trdota v mmol/l	nemška trdota v dH
mehka (I)	0–1,5	0–8,4
srednje trda (II)	1,5–2,5	8,4–14
trda (III)	nad 2,5	nad 14

Primer proizvajalčeve navedbe za pralno sredstvo

Podatki za ta primer se nanašajo na običajno količino perila 4–5 kg.

Umazanost	rahla	običajna	močna
Trdota vode: mehka/srednje trda	40 ml	55 ml	80 ml
Trdota vode: trda/zelo trda	55 ml	80 ml	105 ml

Količine doziranja najdete na embalaži proizvajalca.

- Količino doziranja prilagodite dejanski količini perila.

Osnovno upravljanje

Tukaj dobite najpomembnejše informacije o upravljanju aparata.

Vklopite aparat

- ▶ Pritisnite .

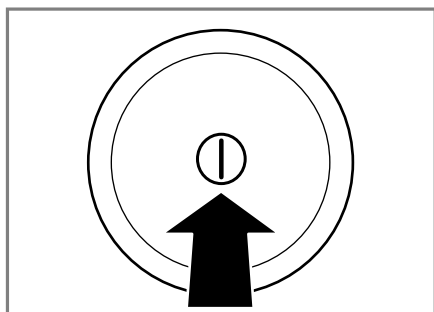

Vklop aparata lahko traja nekaj sekund.

Opomba: Boben je po odpiranju, zapiranju in zagonu programa osvetljen. Osvetlitev samodejno ugasne.

Nastavitev programa

1. Programsko stikalo obrnite na želeni "program" → *Stran 26*.

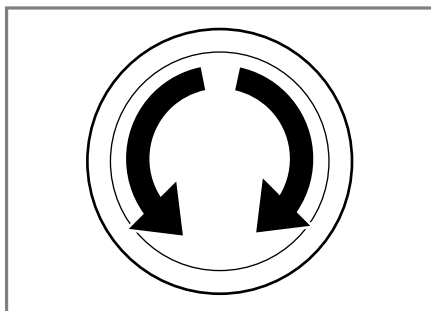

2. Po potrebi "prilagodite nastavitve programa" → *Stran 36*.

Prilagoditev nastavitve programa

Glede na program in potek programa lahko prilagodite ali aktivirate in deaktivirate nastavitve.

Opomba: Pregled vseh nastavitve programa:
→ "Tipke", *Stran 24*

Pogoj: Program je nastavljen.

- ▶ Prilagodite nastavitve programa.

Nastavitve tega programa se ne shranijo trajno.

Naložite perilo

Opombe

- Za varno uporabo aparata upoštevajte informacije na temo "Varnost" → *Stran 4* in "Preprečevanje materialne škode" → *Stran 11*.
- Da preprečite mečkanje, upoštevajte največjo količino perila za "program" → *Stran 26*.

Pogoj: Pripravite perilo in ga razvrstite.

→ "Perilo", *Stran 33*

1. Odprite vrata.

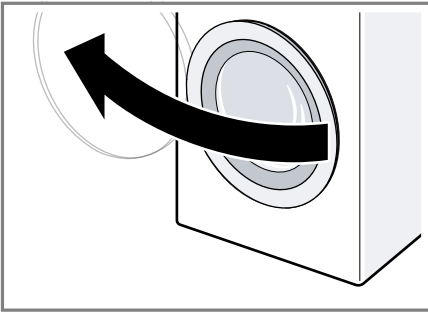

2. Prepričajte se, da je boben prazen.
3. Perilo razgrnite in ga naložite v boben.
4. **Opomba:** Prepričajte se, da perila niste priprli z vrati. Zaprite vrata.

Vstavite pripomoček za doziranje tekočih pralnih sredstev

Če pripomoček za doziranje naročite kot pribor, morate vstaviti pripomoček za doziranje.

1. Izvlecite predal za pralna sredstva.

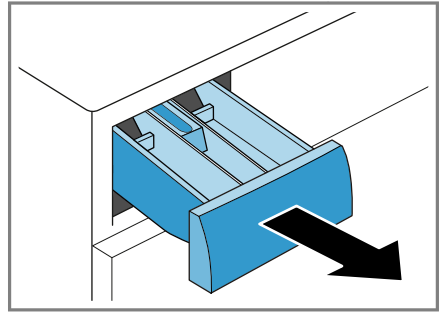

2. Vložek potisnite navzdol in izvlecite predal za pralna sredstva.

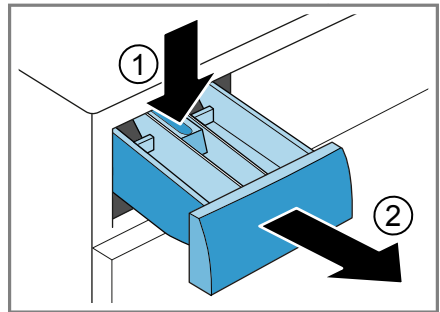

3. Vstavite pripomoček za doziranje.

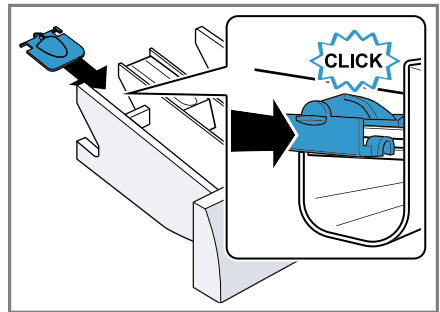

4. Vstavite predal za pralna sredstva.

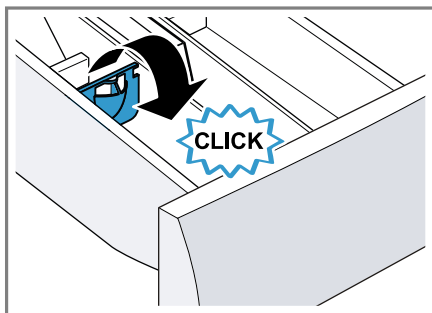
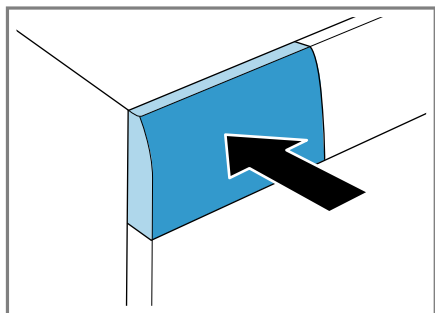

Uporaba pripomočka za doziranje tekočega pralnega sredstva

Za doziranje tekočih pralnih sredstev lahko v predalu za pralna sredstva uporabite pripomoček za doziranje.

1. Izvlecite predal za pralna sredstva.
2. Pripomoček za doziranje potisnite naprej.

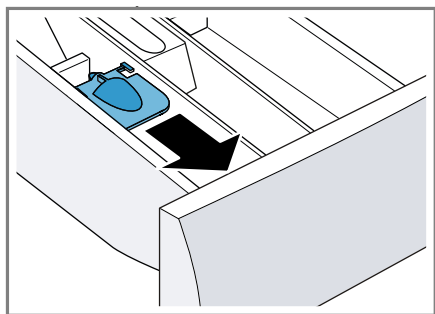

3. Pripomoček za doziranje poklopite navzdol, da se zaskoči.

4. Zaprite predal za pralna sredstva.

Polnjenje pralnih in negovalnih sredstev

Opombe

- Za varno uporabo aparata upoštevajte informacije na temo "Varnost" → *Stran 4* in "Preprečevanje materialne škode" → *Stran 11*.
- Pripomočka za doziranje tekočih pralnih sredstev ne uporabljajte pri pralnih sredstvih v gelu, pralnem prašku, aktiviranem predpranju in pri programih z izbranim časom „Konec čez“.

Pogoj: Pozanimajte se o optimalni količini doziranja "pralnega in negovalnega sredstva." → *Stran 34*

1. Izvlecite predal za pralna sredstva.
2. Napolnite pralno sredstvo.
→ "Predal za pralna sredstva", *Stran 21*
3. Po potrebi dodajte negovalno sredstvo.
4. Zaprite predal za pralna sredstva.

Zagon programa

Opomba: Če želite spremeniti čas do konca programa, najprej nastavite čas Končano čez.



- ▶ Pritisnite **Start/Reload** .

- ✓ Boben se vrti in poteka samodejno zaznavanje količine perila, ki lahko traja do 2 minuti, nato začne pritekati voda.
- ✓ Na zaslonu se prikaže bodisi trajanje programa bodisi čas Končano čez.
- ✓ Po koncu programa se na zaslonu prikaže: "End".

Namakanje perila



Pred pranjem lahko perilo namakate v aparatu, tako da začasno prekinete program.

Opomba: Dodatno pralno sredstvo ni potrebno. Pralna raztopina se nato uporabi za pranje.

1. Zaženite program.
2. Da začasno prekinete program, po pribl. 10 minutah pritisnite **Start/Reload** .
3. Po preteku zelenega časa namakanja ponovno pritisnite **Start/Reload** , da se program nadaljuje.

Naknadno dodajanje perila





Opomba: Za varno uporabo aparata upoštevajte informacije na temo "Varnost" → *Stran 4* in "Preprečevanje materialne škode" → *Stran 11*.

1. Pritisnite **Start/Reload** .
Delovanje aparata se zaustavi in aparat preveri, ali lahko dodajate ali odvezimate perilo. Upoštevajte stanje programa.
2. Dodajte ali odvezimate perilo.
3. Zaprite vrata.
4. Pritisnite **Start/Reload** .



Prekinitev programa

Po zagonu programa lahko program kadar koli prekinete.

Opomba: Za varno uporabo aparata upoštevajte informacije na temo "Varnost" → *Stran 4* in "Preprečevanje materialne škode" → *Stran 11*.

1. Pritisnite **Start/Reload** .
2. Odprite vrata.
Pri visoki temperaturi in visokem nivoju vode ostanejo vrata aparata iz varnostnih razlogov zaklenjena.
 - Pri visoki temperaturi zaženite program  **Rinse**.
 - Pri visokem nivoju vode zaženite program  **Spin** ali  **Drain**.
3. Vzemite perilo iz aparata.

Nadaljevanje programa po uporabi funkcije Izpiranje stop

1. Nastavite program  **Spin** ali  **Drain**.
2. Pritisnite **Start/Reload** .

Jemanje perila iz aparata

Opomba: Za varno uporabo aparata upoštevajte informacije na temo "Varnost" → *Stran 4* in "Preprečevanje materialne škode" → *Stran 11*.

1. Odprite vrata.
2. Vzemite perilo iz aparata.

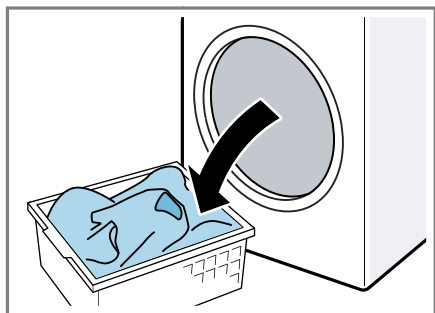

Izklop aparata

1. Pritisnite .

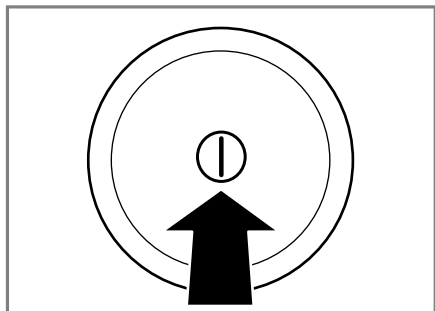

2. Gumijasto tesnilo obrišite do suhega in odstranite tujke.

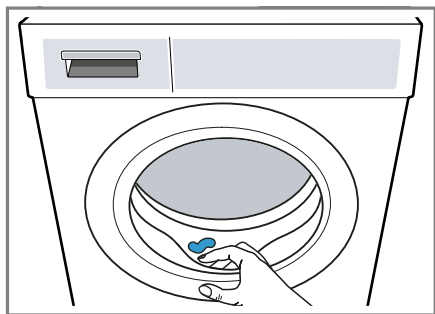



3. Vrata in predal za pralna sredstva pustite odprta, da lahko preostala voda izhlapi.

Otroško varovalo



Zavarujte aparat pred nenamernim upravljanjem upravljalnih elementov.

Aktiviranje otroškega varovala

- ▶ Za pribl. 3 sekunde pritisnite obe tipki **Child Lock**  **3 sec.**.
- ✓ Na zaslonu se prikaže .
- ✓ Upravljalni elementi so zaklenjeni.
- ✓ Otroško varovalo ostane aktivno tudi po izklopu aparata.

Deaktiviranje otroškega varovala

Pogoj: Za deaktivacijo otroškega varovala mora biti aparat vklopljen.

- ▶ Za pribl. 3 sekunde pritisnite obe tipki **Child Lock**  **3 sec.**.
Da ne prekinete programa, ki se izvaja, mora biti programsko stikalo na izhodiščnem programu.
- ✓ Na zaslonu  ugasne.

Osnovne nastavitve

Aparat lahko prilagodite svojim potrebam.

Pregled osnovnih nastavitev

Tu boste našli pregled osnovnih nastavitev aparata.

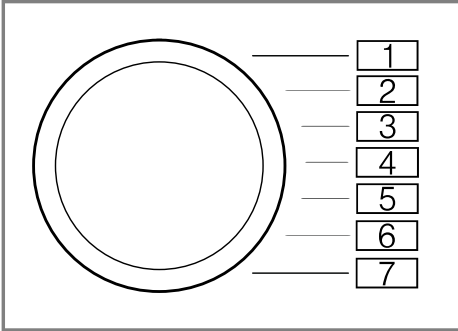

Osnovna nastavev	Položaj programa	Vrednost	Opis
Zvočni signal za konec	2	0 (izklopljeno) 1 (tiho) 2 (srednja) 3 (glasno) 4 (zelo glasno)	Nastavite glasnost signala ob koncu programa.
Zvok tipk	3	0 (izklopljeno) 1 (tiho) 2 (srednja) 3 (glasno) 4 (zelo glasno)	Nastavite glasnost signala ob pritisku na tipke.
Opomnik za čiščenje bobna	4	On (vklopljeno) OFF (izklopljeno)	Aktivirajte ali deaktivirajte opomnik za čiščenje bobna.

Sprememba osnovnih nastavitev

1. Programsko izbirno stikalo nastavite na položaj 1.

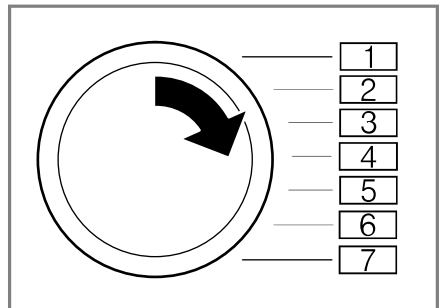

sl Čiščenje in nega

2. Pritisnite **Spin Speed Reduction**  in hkrati nastavite programsko izbirno stikalo na položaj 2.
- ✓ Na zaslonu se prikaže trenutna vrednost.
3. Programsko izbirno stikalo nastavite na zeleni položaj.
4. Da spremenite vrednost, pritisnite - / +.
5. Da shranite spremembo, izklopite aparat.

Čiščenje in nega

Da bo vaš aparat dolgo časa brezhibno deloval, ga skrbno čistite in negujte.

Nasveti za nego aparata

Da bo vaš aparat dolgo deloval, upoštevajte nasvete za nego aparata.

Ohišje in upravljalne elemente obrišite samo z vodo in vlažno krpo.	Deli aparata ostanejo čisti in higienični.
Nemudoma odstranite vse ostanke pralnega sredstva, pršila ali druge ostanke.	Sveže obloge lažje popolnoma odstranite.
Po uporabi pustite vrata in predal za pralna sredstva odprta.	Tako lahko preostala voda izhlapi in v aparatu nastane manj neprijetnih vonjav.

Čiščenje bobna

Če pogosto perete pri temperaturi 40 °C in manj ali če aparata dolgo niste uporabljali, očistite boben.

PREVIDNO

Nevarnost telesnih poškodb!

Če trajno perete pri nizki temperaturi in ne prezračujete aparata, se lahko boben poškoduje, kar lahko povzroči telesne poškodbe.

- ▶ Redno izvajajte program za čiščenje bobna ali perite pri temperaturi najmanj 60 °C.
- ▶ Po vsaki uporabi pustite vrata in predalček za detergent odprta, da se aparat posuši.
- ▶ Izvedite program  **Drum Clean** brez perila.

Uporabite univerzalni pralni prašek.

Čiščenje predala za pralna sredstva

Opomba: Za varno uporabo aparata upoštevajte informacije na temo "Varnost" → *Stran 4* in "Preprečevanje materialne škode" → *Stran 11*.

1. Izvlecite predal za pralna sredstva.
2. Vložek potisnite navzdol in izvlecite predal za pralna sredstva.

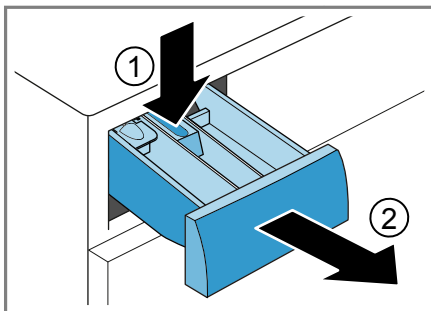

3. Vložek potisnite ven od spodaj navzgor.

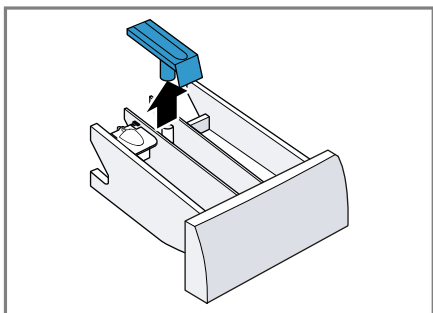

4. Predal za pralna sredstva in vložek operite z vodo in ščetko in ju posušite.

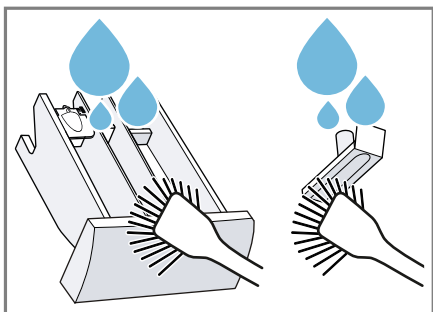

5. Vstavite vložek, da se zaskoči.

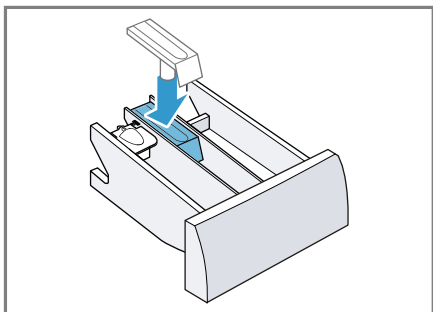

6. Očistite odprtino predala za pralna sredstva.

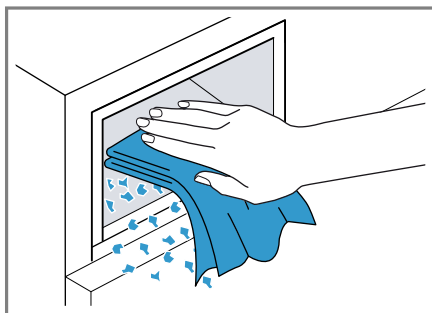

7. Zaprite predal za pralna sredstva.

Odstranjevanje vodnega kamna

Če pravilno dozirate pralna sredstva, vam ni treba odstranjevati vodnega kamna iz aparata. Če želite vseeno uporabiti sredstvo za odstranjevanje vodnega kamna, upoštevajte proizvajalčeva navodila za uporabo.

POZOR!

Če uporabljate neprimerna sredstva za odstranjevanje vodnega kamna, npr. sredstva za kavne avtomate, se aparat lahko poškoduje.

- ▶ Za ta aparat uporabljajte samo sredstva za odstranjevanje vodnega kamna, ki jih lahko kupite na spletni strani ali na pooblaščenem servisu proizvajalca.

Čiščenje črpalke za pralno raztopino

Očistite črpalko za pralno raztopino, če pride do motenj, npr. zamašitve ali rotpanja.

Praznjenje črpalke za pralno raztopino

Opomba: Za varno uporabo aparata upoštevajte informacije na temo "Varnost" → *Stran 4* in "Preprečevanje materialne škode" → *Stran 11*.

sl Čiščenje in nega

1. Zaprite vodovodno pipo.
2. Izklopite aparat.
3. Izključite vtič aparata iz električnega omrežja.
4. Odprite vzdrževalno loputo.

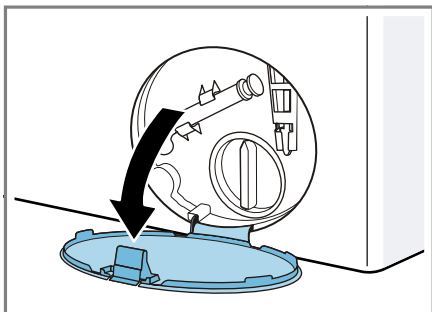

5. Odstranite vzdrževalno loputo.

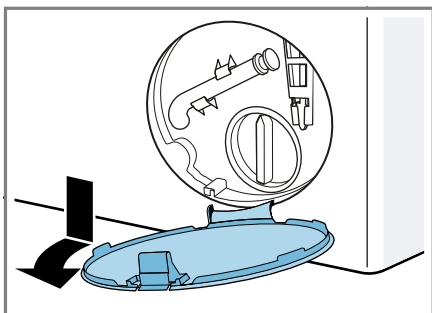

6. Pod odprtino potisnite posodo.

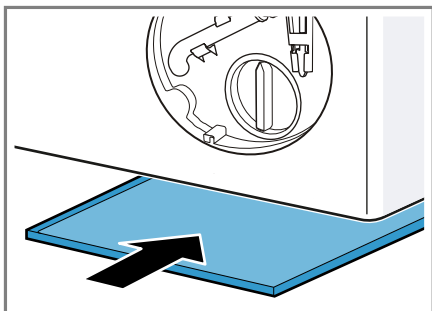

7. Cev za izpraznitev snemite iz držala.

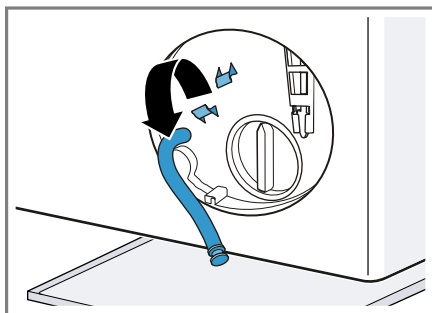

8. **⚠ PREVIDNO - Nevarnost opa-
rin!** Pralna raztopina je pri pranju z
visokimi temperaturami vroča.
▶ Ne dotikajte se vroče pralne raztopine.

Snemite pokrovček, da raztopina
za pralno sredstvo odteče v posodo.

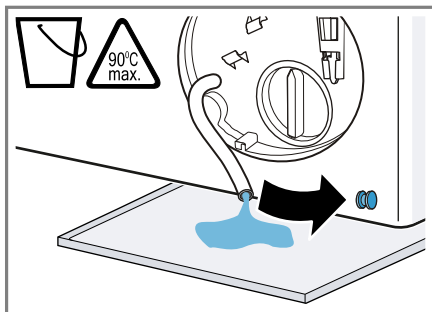

9. Zaprite pokrovček.

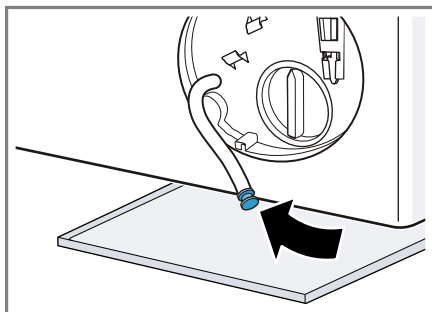

10. Cev za izpraznitev vpnite v držalo.

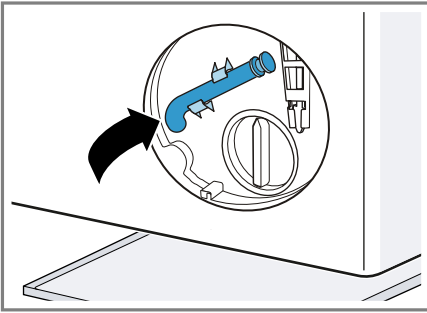

Čiščenje črpalke za pralno raztopino

Opomba: Za varno uporabo aparata upoštevajte informacije na temo "Varnost" → *Stran 4* in "Preprečevanje materialne škode" → *Stran 11*.

Pogoj: "Črpalka za pralno raztopino je prazna." → *Stran 43*

1. Ker je v črpalki za pralno raztopino lahko še nekaj vode, previdno odvijte pokrov črpalke.
 - Zaradi grobe umazanije se lahko filterni vložek v ohišju črpalke zagosti. Namočite umazanijo in odstranite filterni vložek.

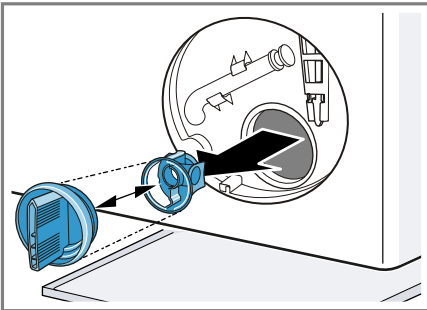

2. Očistite notranjost, navoje pokrova črpalke in ohišje črpalke.

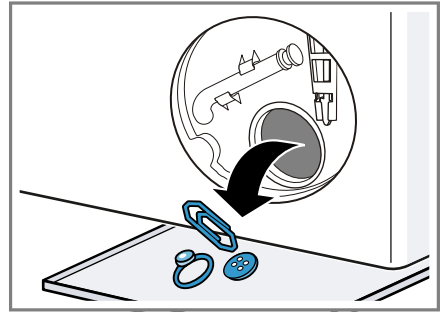

Pokrov črpalke je sestavljen iz dveh delov, ki ju za čiščenje lahko razstavite.

3. Prepričajte se, da se rotor črpalke za pralno raztopino prosto vrti.
4. Namestite pokrov črpalke.
 - Prepričajte se, da so sestavni deli pokrova črpalke pravilno nameščeni.

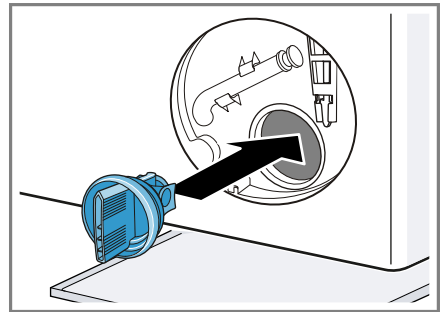

5. Privijte pokrov črpalke.

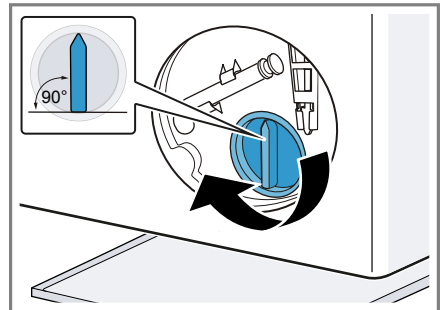

Ročaj pokrova črpalke mora stati navpično.

sl Čiščenje in nega

6. Vstavite vzdrževalno loputo, da se zaskoči.

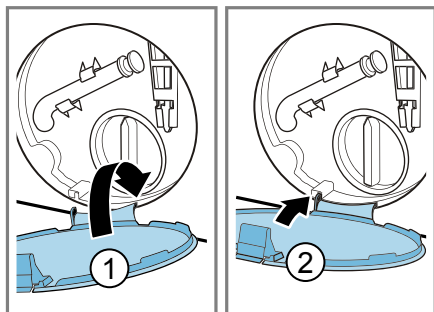

7. Zaprite vzdrževalno loputo.

Pred naslednjim pranjem

Da pri naslednjem pranju pralno sredstvo ne bi neuporabljeno steklo v odtok, izvedite program **Drain**, potem ko ste izpraznili črpalko za pralno raztopino.

1. Odprite vodovodno pipo.
2. Vtaknite omrežni vtič v vtičnico.
3. Vklopite aparat.
4. V prekat II nalijte en liter vode.
5. Zaženite program **Drain**.

Čiščenje odtočne gibke cev na sifonu

Če je odtočna gibka cev na sifonu umazana ali če se pralna raztopina ne črpa, jo morate očistiti.

1. Izključite aparat.
2. Izključite vtič aparata iz električnega omrežja.
3. Odvijte cevno objemko in previdno snemite odtočno gibko cev.

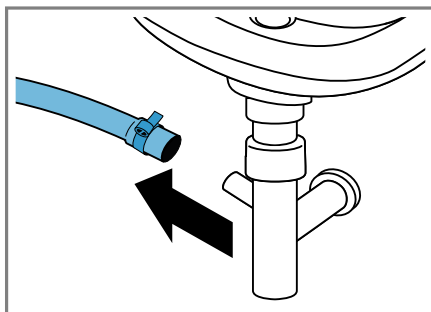

Preostala voda lahko odteče.

4. Očistite odtočno gibko cev in nastavek na sifonu.

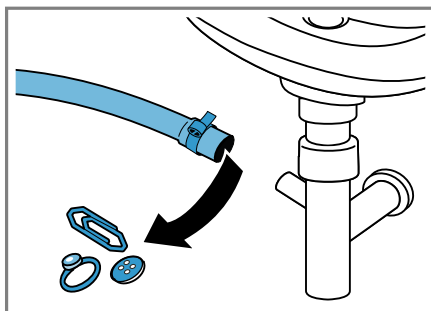

5. Nataknite odtočno gibko cev in priključno mesto zavarujte s cevno objemko.

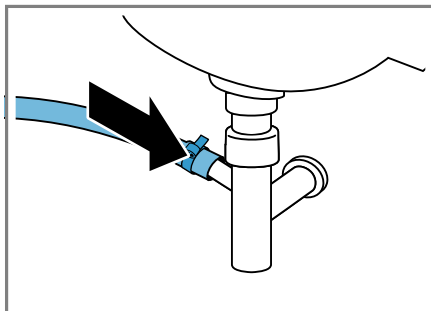



Čiščenje sita v dovodu vode

Očistite sito v dovodu vode, če je zamašen ali če je vodni tlak prenizek.

Praznjenje dovodne cevi

Da boste lahko očistili sito, najprej izpraznite dovodno cev.

1. Zaprite vodovodno pipo.
2. Nastavite program, razen  **Rinse**,  **Spin** ali  **Drain**.
3. Zaženite program in pustite, da deluje pribl. 40 sekund.
4. Izključite aparat.
5. Izključite vtič aparata iz električnega omrežja.

Čiščenje sita na vodovodni pipi

Opomba: Za varno uporabo aparata upoštevajte informacije na temo "Varnost" → *Stran 4* in "Preprečevanje materialne škode" → *Stran 11*.

Pogoj: Dovodna cev je prazna.

1. Dovodno cev snemite z vodovodne pipe.

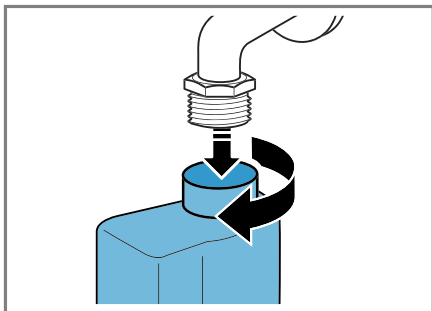

2. Očistite sito z majhno ščetko.

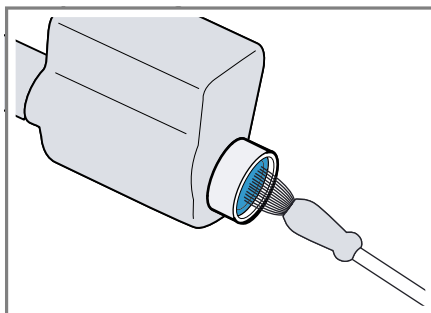

3. Priključite dovodno cev in preverite, da tesni.

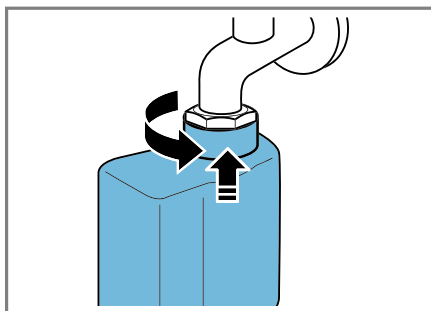

Odpravljanje motenj

Manjše motnje na aparatu lahko odpravite sami. Preverite informacije za odpravljanje motenj, preden se obrnete na pooblaščen servis. Tako se izognete nepotrebnim stroškom.



OPOZORILO



Nevarnost udara električnega toka!

Nestrokovna popravila so nevarna.







- ▶ Popravila aparata sme izvajati samo izšolano strokovno osebje.
- ▶ Za popravilo aparata je dovoljeno uporabljati samo originalne nadomestne dele.
- ▶ Če se omrežni priključni vodnik aparata poškoduje, ga mora zamenjati proizvajalec ali njegova servisna služba ali podobna kvalificirana oseba, da se izognete nevarnostim.













Koda napake/prikaz napake/signal





Motnja	Vzrok	Odpravljanje motenj
Zaslon ugasne in Start/Reload  utripa.	Način za varčevanje z energijo je aktiven.	<ul style="list-style-type: none"> ▶ Pritisnite poljubno tipko. ✓ Zaslon znova sveti.
"E:30 / -80"	Odtočna cev ali odtočna gibka cev je zamašena.	▶ Očistite odtočno cev in odtočno gibko cev.
	Odtočna cev ali odtočna gibka cev je prepognjena ali stisnjena.	▶ Prepričajte se, da odtočna cev in odtočna gibka cev nista prepognjeni ali stisnjeni.
	Črpalka za pralno raztopino je zamašena.	▶ → "Čiščenje črpalke za pralno raztopino", Stran 43
	Odtočna gibka cev je priključena previsoko.	▶ Odtočno gibko cev namestite največ 1 meter visoko. → "Tehnični podatki", Stran 60
	Pokrov črpalke ni pravilno sestavljen.	▶ Pravilno sestavite pokrov črpalke.
"E:36 / -25 / -26"	Črpalka za pralno raztopino je zamašena.	▶ → "Čiščenje črpalke za pralno raztopino", Stran 43
"E:60 / -2B"	Sistem za nadzor neuravnoteženosti je prekinil ožemanje zaradi neenakomerne porazdelitve perila.	<ul style="list-style-type: none"> ▶ Znova razporedite perilo v bobnu. <p>Opomba: Po možnosti vložite v bobnen velike in majhne kose perila skupaj. Kosi perila različnih velikosti se med ožemanjem bolje razporedijo po bobnu.</p>
	Vodni tlak je prenizek.	Odprava napake ni možna.

Motnja	Vzrok	Odpravljanje motenj
	Sito v dovodu vode je zamašeno.	▶ "Očistite sito v dovodu vode" → <i>Stran 47</i> .
	Vodovodna pipa je zaprta.	▶ Odprite vodovodno pipo.
	Dovodna cev je prepognjena ali stisnjena.	▶ Prepričajte se, da dovodna cev ni prepognjena ali stisnjena.
"E:35 / -10"	V talni kadi je voda.	▶ Zaprite vodovodno pipo. ▶ Pokličite pooblaščen servis. → <i>"Servisna služba", Stran 57</i>
	Aparat ne tesni.	▶ Zaprite vodovodno pipo. ▶ Pokličite pooblaščen servis. → <i>"Servisna služba", Stran 57</i>
	Dozirali ste preveč pralnega sredstva.	▶ Takojšnji ukrep: jedilno žlico mehčalca zmešajte z 0,5 l vode in vlijte mešanico v levi prekat (ne pri oblačilih za prosti čas, športnih oblačilih in tkaninah s puhom). ▶ Pri naslednjem pranju enake količine perila zmanjšajte količino pralnega sredstva.
Vse druge kode napak.	Motnja v delovanju	▶ Pokličite servisno službo. → <i>"Servisna služba", Stran 57</i>

Motnje delovanja

Motnja	Vzrok	Odpravljanje motenj
Aparat ne deluje.	Vtič električnega priključnega kabla ni vključen.	▶ Priključite aparat na električno omrežje.
	Varovalka je pregorela.	▶ Preverite varovalko v omarici z varovalkami.
	Prišlo je do izpada napajanja.	▶ Preverite, ali osvetlitev prostora ali drugi aparati v prostoru delujejo.
Program se ne zažene.	Niste pritisnili Start/Reload   .	▶ Pritisnite Start/Reload   .
	Vrata niso zaprta.	1. Zaprite vrata. 2. Za zagon programa pritisnite Start/Reload   .
	Otroška zaščita je aktivirana.	▶ → <i>"Deaktiviranje otroškega varovala", Stran 40</i>

Motnja	Vzrok	Odpravljanje motenj
Program se ne zažene.	- Finished in +  je aktivirano.	▶ Preverite, ali je - Finished in +  je aktivirano. → "Tipke", Stran 24
	Perilo je priprto med vrati.	1. Znova odprite vrata. 2. Odstranite priprto perilo. 3. Zaprite vrata. 4. Za zagon programa pritisnite Start/Reload  .
Vrat ni mogoče odpreti.	 je aktivirano.	▶ Program nadaljujete tako, da izberete  Spin ali  Drain in pritisnete Start/Reload  . → "Nadaljevanje programa po uporabi funkcije Izpiranje stop", Stran 39
	Temperatura je previsoka.	▶ Počakajte, da se temperatura zniža. ▶ → "Prekinitev programa", Stran 39
	Raven vode je previsoka.	▶ Zaženite program  Drain .
	Izpad električnega toka.	▶ Odprite vrata z odklepanjem v sili. → "Odklepanje v sili", Stran 55
Aparat ne črpa pralne raztopine.	Odtočna cev ali odtočna gibka cev je zamašena.	▶ Očistite odtočno cev in odtočno gibko cev.
	Odtočna cev ali odtočna gibka cev je prepognjena ali stisnjena.	▶ Prepričajte se, da odtočna cev in odtočna gibka cev nista prepognjeni ali stisnjeni.
	Črpalka za pralno raztopino je zamašena.	▶ → "Čiščenje črpalke za pralno raztopino", Stran 43
	 je aktivirano.	▶ Program nadaljujete tako, da izberete  Spin ali  Drain in pritisnete Start/Reload  . → "Nadaljevanje programa po uporabi funkcije Izpiranje stop", Stran 39
	Odtočna gibka cev je priključena previsoko.	▶ Odtočno gibko cev namestite največ 1 meter visoko. → "Tehnični podatki", Stran 60
	Pokrov črpalke ni pravilno sestavljen.	▶ Pravilno sestavite pokrov črpalke.
	Pokrov črpalke ni pravilno sestavljen.	▶ Pravilno sestavite pokrov črpalke.

Motnja	Vzrok	Odpravljanje motenj
Voda ne doteka. Pralno sredstvo se ne izpira iz prekata.	Niste pritisnili Start/Reload  .	▶ Pritisnite Start/Reload  .
	Sito v dovodu vode je zamašeno.	▶ "Očistite sito v dovodu vode" → <i>Stran 47</i> .
	Vodovodna pipa je zaprta.	▶ Odprite vodovodno pipo.
	Dovodna cev je prepognjena ali stisnjena.	▶ Prepričajte se, da dovodna cev ni prepognjena ali stisnjena.
Večkratno kratko ožemanje.	Sistem za nadzor uravnoteženosti odpravlja neuravnoteženost z večkratnim pre-zarporejanjem perila.	▶ To ni napaka – ukrep ni potreben. Opomba: Ko nalagate perilo, po možnosti vložite v boben velike in majhne kose hkrati. Kosi perila različnih velikosti se med ožemanjem bolje razporedijo po bobnu.
Trajanje programa se med potekom pranjem spreminja.	Elektronika optimizira potek programa. To lahko povzroči spremembo trajanja programa.	▶ To ni napaka – ukrep ni potreben.
	Sistem za nadzor uravnoteženosti odpravlja neuravnoteženost z večkratnim pre-zarporejanjem perila.	▶ To ni napaka – ukrep ni potreben. Opomba: Ko nalagate perilo, po možnosti vložite v boben velike in majhne kose hkrati. Kosi perila različnih velikosti se med ožemanjem bolje razporedijo po bobnu.
	Če se pralna raztopina preveč peni, sistem za nadzor penjenja vklopi dodatno izpiranje.	▶ To ni napaka – ukrep ni potreben.
V bobnu ni videti vode.	Ravne vode ne sega do vidnega območja.	▶ To ni napaka – ukrep ni potreben.
Po zagonu programa se bobnen sunkovito premakne.	Vzrok je v internem preizkusu motorja.	▶ To ni napaka – ukrep ni potreben.
V prekatu  ostaja voda.	Vložek v prekatu  je zamašen.	▶ → "Čiščenje predala za pralna sredstva", <i>Stran 42</i>
Tresljaji in premiki aparata med ožemanjem.	Aparat ni pravilno izravnano.	▶ Izravnava aparata
	Noge aparata niso pritrjene.	▶ Pritrdite noge aparata. Izravnava aparata
	Transportnih varoval niste odstranili.	▶ Odstranjevanje transportnih varoval

Motnja	Vzrok	Odpravljanje motenj
Boben se vrti, voda ne doteka.	Zaznavanje količine perila je aktivno.	<ul style="list-style-type: none"> ▶ To ni napaka, ukrep ni potreben. <p>Opomba: Zaznavanje količine perila lahko traja do 2 minuti.</p>
Močno penjenje.	Dozirali ste preveč pralnega sredstva.	<ul style="list-style-type: none"> ▶ Takojšnji ukrep: jedilno žlico meščalca zmešajte z 0,5 l vode in vlijte mešanico v levi prekat (ne pri oblačilih za prosti čas, športnih oblačilih in tkaninah s puhom). ▶ Pri naslednjem pranju enake količine perila zmanjšajte količino pralnega sredstva.

Šumi

Motnja	Vzrok	Odpravljanje motenj
Šumenje in sikanje.	Voda pod tlakom izpira predal za pralna sredstva.	<ul style="list-style-type: none"> ▶ To ni napaka – običajen zvok pri delovanju.
Glasni zvoki med ožemanjem.	Aparat ni pravilno izravnana.	<ul style="list-style-type: none"> ▶ Izravnava aparata
	Noge aparata niso pritrjene.	<ul style="list-style-type: none"> ▶ Pritrdite noge aparata. Izravnava aparata
	Transportnih varoval niste odstranili.	<ul style="list-style-type: none"> ▶ Odstranjevanje transportnih varoval
Ropot, žvenket v črpalki za pralno raztopino.	V črpalko za pralno raztopino je zašel tujek.	<ul style="list-style-type: none"> ▶ → "Čiščenje črpalke za pralno raztopino", Stran 43
Ritmičen zvok srkanja in sesanja.	Črpalka za pralno raztopino je aktivna, pralna raztopina se izčrpava.	<ul style="list-style-type: none"> ▶ To ni napaka – običajen zvok pri delovanju.

Težava dogodka

Motnja	Vzrok	Odpravljanje motenj
Mečkanje perila.	Število vrtljajev ožemanja je previsoko.	<ul style="list-style-type: none"> ▶ Pri naslednjem pranju nastavite nižje število vrtljajev ožemanja.
	Količina perila je prevelika.	<ul style="list-style-type: none"> ▶ Pri naslednjem pranju zmanjšajte količino perila.
	Izbrali ste napačen program za to vrsto tkanine.	<ul style="list-style-type: none"> ▶ Izbirajte programe, primerne za vrsto tkanine. → "Programi", Stran 26

Motnja	Vzrok	Odpravljanje motenj
Pralno sredstvo ali mehčalec kaplja s tesnila in se nabira na vratih ali v gubi tesnila.	Preveč pralnega sredstva/mehčalca v predalu za pralna sredstva.	▶ Pri doziranju tekočega pralnega sredstva in mehčalca upoštevajte oznako v predalu za pralna sredstva in ne dozirajte preveč sredstva.
Ožemanje ni dovolj učinkovito. Perilo je preveč mokro/preveč vlažno.	Nastavljeno je nizko število vrtljajev ožemanja.	▶ Pri naslednjem pranju nastavite višje število vrtljajev ožemanja. ▶ Zaženite program  Spin .
	Less Ironing  je aktivirano.	▶ Izbirajte programe, primerne za vrsto tkanine. → "Programi", Stran 26
	Sistem za nadzor neuravnoveženosti je prekinil ožemanje zaradi neenakomerne porazdelitve perila.	▶ Znova razporedite perilo v bobnu. Opomba: Po možnosti vložite v boben velike in majhne kose perila skupaj. Kosi perila različnih velikosti se med ožemanjem bolje razporedijo po bobnu. ▶ Zaženite program  Spin .
Ostanki pralnega sredstva na vlažnem perilu.	Pralna sredstva lahko vsebujejo snovi, ki niso topne v vodi in se nabirajo na perilu.	▶ Zaženite program  Rinse .
Ostanki pralnega sredstva na suhem perilu.	Pralna sredstva lahko vsebujejo snovi, ki niso topne v vodi in se nabirajo na perilu.	▶ Po pranju in sušenju skrajšajte perilo.

Netesnost

Motnja	Vzrok	Odpravljanje motenj
Pri dovodni cevi izteka voda.	Dovodna cev ni pravilno/trdno priključena.	1. Pravilno priključite dovodno cev. Priključitev dovodne cevi 2. Zategnite vijake.
Pri odtočni cevi izteka voda.	Odtočna cev je poškodovana.	▶ Zamenjajte poškodovano odtočno cev.
	Odtočna cev ni pravilno priključena.	▶ Pravilno priključite odtočno cev. Načini priključitve na odtok

Vonjave

Motnja	Vzrok	Odpravljanje motenj
V aparatu so nastale neprijetne vonjave.	Zaradi vlage in ostankov pralnega sredstva se lahko razmnožujejo bakterije.	<ul style="list-style-type: none">▶ → "Čiščenje bobna", Stran 42▶ Če aparata ne uporabljajte, pustite vrata in predal za pralna sredstva odprta, da lahko preostala voda izhlapi.

Odklepanje v sili

Če želite vzeti perilo iz aparata, npr. ob izpadu električnega toka, lahko ročno odklenete vrata.

Odklepanje vrat

Pogoj: "Črpalka za pralno raztopino je prazna." → *Stran 43*

- POZOR!** Če voda izteka, lahko povzroči materialno škodo.
- ▶ Ne odpirajte vrat, če skozi steklo vidite vodo.

Z orodjem povlecite zapah za odklepanje v sili navzdol in ga izpustite.

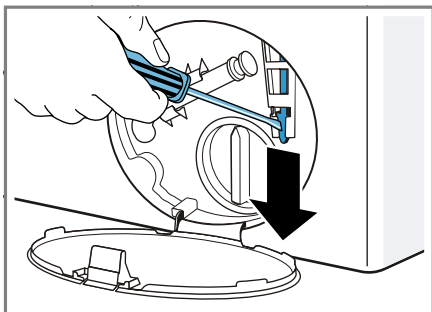

- ✓ Zapora vrat se sprostí.
- Vstavite vzdrževalno loputo, da se zaskoči.
- Zaprte vzdrževalno loputo.

Transport, skladiščenje in odstranjevanje

Tukaj boste izvedeli, kako svoj aparat pripraviti na transport in skladiščenje. Prav tako boste izvedeli, kako odstraniti stare aparate.

Demontaža aparata

- Zaprte vodovodno pipo.
- *"Praznjenje dovodne cevi", Stran 47.*

- Izklopite aparat.
- Izvalcite priključni vtič aparata.
- Ostanek pralne raztopine izpustite iz stroja.
→ *"Čiščenje črpalke za pralno raztopino", Stran 43*
- Odmontirajte cevi.

Namestitev transportnih varoval

Pred transportom zavarujte aparat s transportnimi varovali, da preprečite škodo.

- Odstranite 4 pokrivne kape.
 - Za odstranjevanje pokravnih kap po potrebi uporabite izvijač.

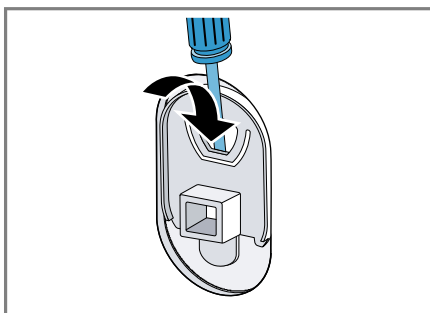

Pokrivne kape shranite.

- Vstavite 4 tulce.

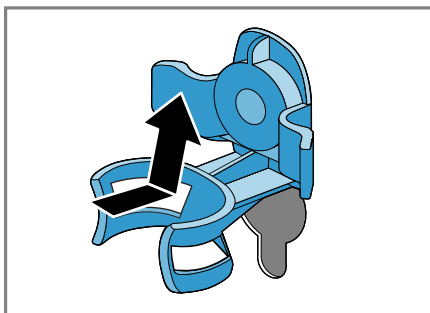

- Namestite vse vijake 4 transportnih varoval in jih nekoliko privijte.

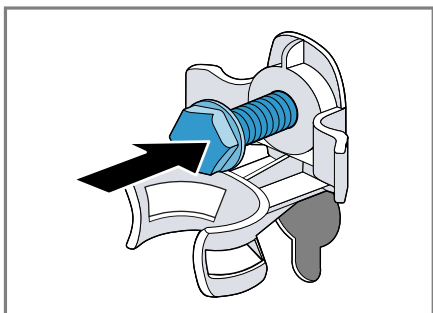

4. Priključni kabel vstavite v držalo ① in vse 4 vijake transportnih varoval zategnite z vijahnim ključem dim. 13 ②.

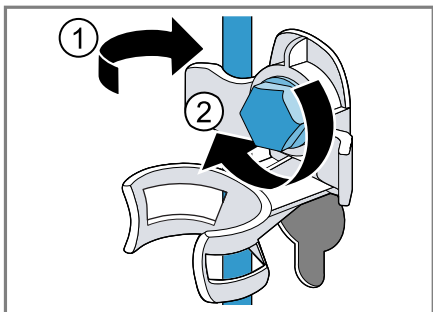

5. Cev vstavite v držalo.

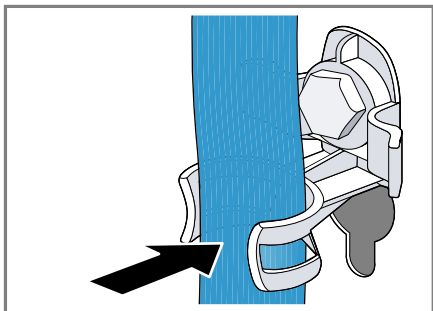

3. Zaženite program  **Drain**.

- ✓ Pri naslednjem pranju pralno sredstvo ne bo neuporabljeno steklo v odtok.

Odstranitev starega aparata v odpad

Okolju prijazna odstranitev v odpad omogoča ponovno uporabo dragocenih surovin.

OPOZORILO **Nevarnost za zdravje!**

Otroci se lahko zaprejo v aparat in zaidejo v smrtno nevarnost.

- ▶ Aparata ne postavljajte za vrata, ki lahko ovirajo ali preprečujejo odpiranje vrat aparata.
- ▶ Pri odsluženih aparatih izvalcite vtič omrežnega priključnega kabla, prerežite kabel in uničite ključavnico aparata, da se vrata aparata ne zaprejo več.

1. Izvalcite vtič iz omrežnega priključnega vodnika.
2. Prerežite omreži priključni vodnik.
3. Stroj odstranite na okolju prijazen način.



Ta naprava je označena v skladu z evropsko smernico o odpadni električni in elektronski opremi (waste electrical and electronic equipment - WEEE). V okviru smernice sta določena prevzem in recikliranje starih naprav, ki veljata v celotni Evropski uniji.

Ponovni vklop aparata

1. Odstranite transportna varovala.
2. V prekat II v predalu za pralna sredstva nalijte pribl. 1 liter vode.

Servisna služba

Če imate vprašanja glede uporabe, sami ne morete odpraviti motnje na aparatu ali je treba aparat popraviti, se obrnite na naš pooblaščen servis. Veliko težav lahko odpravite sami na osnovi informacij o odpravljanju motenj v teh navodilih ali na naši spletni strani. Če to ni mogoče, se obrnite na naš pooblaščen servis.

Zmeraj najdemo ustrežno rešitev in se poskušamo izogniti nepotrebnim obiskom tehničnega osebja. Zagotavljamo vam, da bo v primeru uveljavljanja garancije in po poteku garancije proizvajalca izšolano tehnično osebje pooblaščenega servisa popravilo vaš aparat z originalnimi nadomestnimi deli.

Iz varnostnih razlogov sme stroj popravljati le izšolano strokovno osebje. Garancijska pravica ugasne, če popravila ali posege na stroju izvajajo osebe, ki za to niso pooblaščen, ali če se naši stroji opremijo z nadomestnimi, dodatnimi ali deli pribora, ki niso originalni deli, in zato povzročijo okvare.

Za delovanje pomembne originalne nadomestne dele v skladu z ustrežno uredbo o ekološki zasnovi izdelkov lahko dobite na našem pooblaščenem servisu najmanj 10 let od dne, ko je stroj dan na trg znotraj evropskega gospodarskega prostora.

Opomba: Poseg storitvenega servisa za stranke je v okviru garancijskih pogojev proizvajalca brezplačen.

Podrobne informacije o garancijskem roku in pogojih v vaši državi dobite na našem pooblaščenem servisu, pri vašem trgovcu ali na naši spletni strani.

Ko pokličete pooblaščen servis, potrebujete številko proizvoda (E-Nr.) in proizvodno številko (FD) aparata.

Kontaktne podatke servisne službe najdete v priloženem seznamu servisov ali na naši spletni strani.

Številka izdelka (E-Nr.) in proizvodna številka (FD)

Identifikacijsko številko izdelka (E-Nr.) in proizvodno številko (FD) najdete na tipski tablici stroja. Tipska ploščica se glede na model nahaja:

- na notranji strani vrat;
- na notranji strani vzdrževalne lopute;
- na zadnji strani aparata.

Da boste svoje podatke o aparatu in telefonsko številko servisne službe hitro našli, si jih zapišite.

Jamstvo za AQUA-STOP

Poleg jamstva za kupce, ki izhaja iz nakupne pogodbe in garancije proizvajalca nudimo garancijska nadomestila pod sledečimi pogoji.









- Če zaradi napake na našem sistemu Aqua-Stop pride do poplave, zasebnim uporabnikom nadomestimo škodo, ki jo je povzročila voda. Za zagotovitev zaščite pred vodo mora biti stroj priključen na električno omrežje.
- Jamstvo za obveznosti velja za celotno življenjsko dobo stroja.
- Pogoj za uveljavljanje garancijskega zahtevka je, da je aparat s sistemom Aqua-Stop strokovno postavljen in priključen v skladu z našimi navodili; pogoj vključuje tudi strokovno nameščen podaljšek Aqua-Stop (originalen pribor). Garancija ne velja za poškodovane dovodne cevi ali armature do priključka sistema Aqua-Stop na vodni pipi.

sl Servisna služba

- Strojev s sistemom Aqua-Stop med obratovanjem ni treba nadzorovati oz. jih po koncu pomivanja zavarovati z zapiranjem vodne pipe. Vodno pipo morate zapreti le v primeru daljše odsotnosti iz stanovanja, npr. pri večtedenskem dopustu.

Vrednosti porabe

Naslednji podatki so navedeni v skladu z direktivo EU o okoljsko primerni zasnovi. Navedene vrednosti za ostale programe razen **Eco 40-60** so referenčne vrednosti in so ugotovljene na osnovi veljavnega standarda EN60456.

Program	Količina perila (kg)	Trajanje programa (h:min) ¹	Poraba energije (kWh/cikel) ¹	Poraba vode (l/cikel) ¹	Maksimalna temperatura (°C) 5 min ¹	Število vrtljajev ožemanja (vrt/min) ¹	Preostala vlaga (%) ¹
Eco 40-60 ²	9,0	3:47	1,050	65,0	39	1600	43
Eco 40-60 ²	4,5	2:45	0,600	43,0	33	1587	43
Eco 40-60 ²	2,5	2:45	0,340	36,0	26	1600	45
Cottons  20 °C	9,0	3:14	0,480	91,0	24	1600	46
Cottons  40 °C	9,0	3:40	1,380	91,0	44	1600	46
Cottons  60 °C	9,0	3:36	2,150	91,0	61	1600	46
Cottons  40 °C + Prewash 	9,0	4:10	1,430	102,0	44	1600	46
Easy-Care  40 °C	4,0	2:29	0,780	58,0	43	1200	30
Quick Mix  40 °C	4,0	1:00	0,650	44,0	41	1600	52
 Wool  30 °C	2,0	0:41	0,200	40,0	25	800	25

¹ Dejanske vrednosti lahko odstopajo od navedenih vrednosti zaradi vpliva vodnega tlaka, trdote in vhodne temperature vode, temperature okolice, vrste, količine in stopnje umazanosti perila, uporabljenega čistila, nihanj v električni napetosti in izbranih dodatnih funkcij.

² Preizkusni program v skladu z direktivo EU o okoljsko primerni zasnovi in uredbo EU o energijskih nalepkah s hladno vodo (15 °C).

Tehnični podatki

Tukaj dobite tehnične podatke o svojem aparatu.

Višina aparata	85,0 cm
Širina aparata	60,0 cm
Globina aparata	64,0 cm
Teža	73 kg ¹

¹ Odvisno od opreme aparata

Največja količina perila	9 kg
Omrežna napetost	220 - 240 V, 50 Hz
 Minimalna varovalka v instalaciji	10 A
Nazivna moč	2300 W
Poraba moči	<ul style="list-style-type: none"> ■ Izklopljeno stanje: 0,10 W ■ Neizklopljeno stanje: 0,50 W

¹ Odvisno od opreme aparata

sl Tehnični podatki

Vodni tlak	<ul style="list-style-type: none">■ Minimalno: 100 kPa (1 bar)■ Maksimalno: 1000 kPa (10 bar)
Dolžina dovodne cevi	150 cm
Dolžina odtočne cevi	150 cm
Dolžina električnega priključnega kabla	160 cm
Maksimalna višina izčrpavanja	100 cm
¹ Odvisno od opreme aparata	

Ta proizvod vsebuje vire svetlobe razreda energetske učinkovitosti F. Viri svetlobe so na voljo kot nadomestni deli, ki jih sme zamenjati le za to izšolano strokovno osebje.

Nadaljnje informacije glede vašega modela najdete na spletu pod <https://energylabel.bsh-group.com>¹. Spletni naslov je povezan z uradno banko podatkov EU EPREL, katere spletni naslov v času tiska še ni bil objavljen. Sledite napotkom v iskalniku modelov. Oznaka modela je sestavljena iz znakov pred poševnico v številki izdelka (E-Nr.) na tipski tablici. Alternativno lahko oznako modela najdete tudi v prvi vrstici energijske nalepke EU.

¹ Velja le za države evropske gospodarske skupnosti



A series of horizontal lines for writing, starting from the top right of the pencil icon and extending across the width of the page. There are 20 lines in total, providing a structured space for text entry.



A series of horizontal lines for writing, starting from the first line below the pencil icon and extending to the bottom of the page.



Thank you for buying a Bosch Home Appliance!

Register your new device on MyBosch now and profit directly from:

- **Expert tips & tricks for your appliance**
- **Warranty extension options**
- **Discounts for accessories & spare-parts**
- **Digital manual and all appliance data at hand**
- **Easy access to Bosch Home Appliances Service**

Free and easy registration – also on mobile phones:

www.bosch-home.com/welcome



Looking for help? You'll find it here.

Expert advice for your Bosch home appliances, help with problems or a repair from Bosch experts.

Find out everything about the many ways Bosch can support you:

www.bosch-home.com/service

Contact data of all countries are listed in the attached service directory.

Robert Bosch Hausgeräte GmbH

Carl-Wery-Straße 34

81739 München

GERMANY

www.bosch-home.com



9001424634 (000611)

sl