

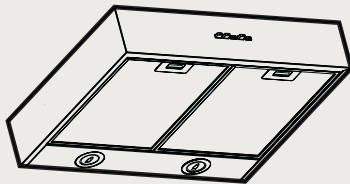

DHU665EL, DHU965EL



- de **Gebrauchs- und  
Montageanleitung**
- en **Operating and  
installation instructions**
- fr **Mode d'emploi  
et notice de montage**
- nl **Gebruiksaanwijzing en  
montagevoorschrift**
- it **Istruzioni d'uso  
e per il montaggio**
- es **Instrucciones de uso  
y de montaje**
- pt **Instruções de serviço  
e de montagem**
- sv **Bruksanvisning  
Monteringsanvisning**
- no **Bruksanvisning  
Monteringsanvisning**
- fi **Käyttöohje  
Asennusohje**
- da **Brugsanvisning  
Montagevejledning**



Household Appliances

**de** Seite 3-14

**en** page 15-26

**fr** page 27-38

**nl** pagina 39-50

**it** pagina 51-62

**es** página 63-74

**pt** página 75-86

**sv** sida 87-98

**no** side 99-110

**fi** sivu 111-122

**da** side 123-134

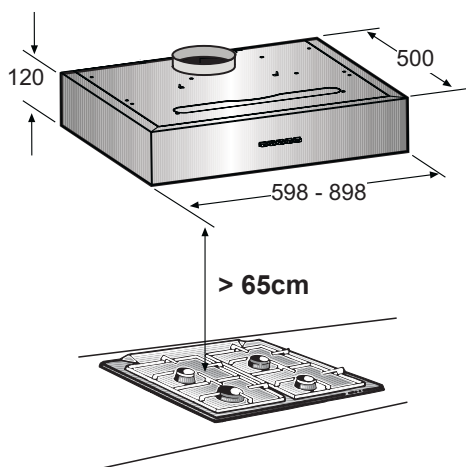
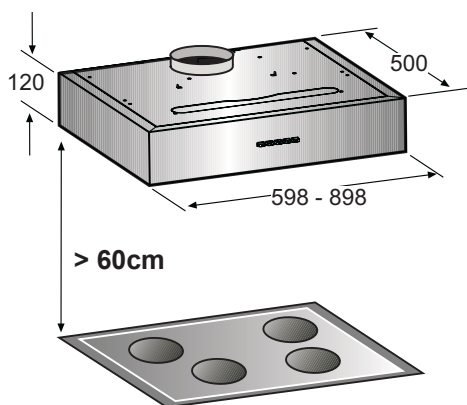

Elektrische Kochfelder  
Electric cookers  
Cuisinières électriques  
Elektrisch fornuis  
Cucine elettriche  
Cocinas electricas  
Fogões eléctricos  
Elektrisk spis  
Elektriske komfyrer  
Sähköliesien osalta  
Elektriske kogeplader

Gas- oder kombinierte Herde  
Gas or mixed cookers  
Cuisinières à gaz ou mixtes  
Gas- of gemengd fornuis  
Cucine a gas o miste  
Cocinas a gas o mixtas  
Fogões a gás ou mistos  
Gasspis eller kombinerad gashäll  
Gasskomfyrer og blandede komfyrer  
Kaasu- ja sekaliesien osalta  
Gasblus og elektriske kogeplader

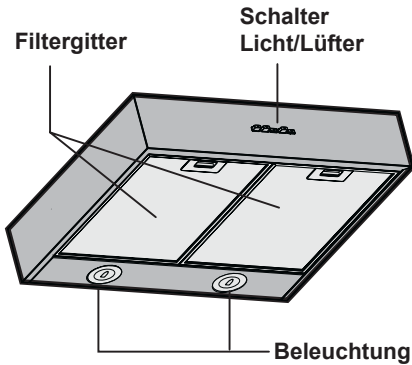

### Abluftbetrieb:

- Der Lüfter der Dunstabzugshaube saugt den Küchendunst an und leitet ihn durch den Fettfilter ins Freie.
- Der Fettfilter nimmt die fettigen Bestandteile des Küchendunstes auf.
- Die Küche bleibt weitgehend frei von Fett und Geruch.

### Umluftbetrieb:

- Hierzu muss ein Aktivkohlefilter eingebaut werden (siehe Filter und Wartung).

⚠ Das komplette Montage-Set sowie die Ersatzfilter können Sie **beim Fachhandel** erwerben.

Die entsprechenden Zubehör-Nummern finden Sie am Ende dieser Gebrauchsanleitung.

- Der Lüfter der Dunstabzugshaube saugt den Küchendunst an und leitet ihn durch den Fett- und Aktivkohlefilter gereinigt in die Küche zurück.
- Der Fettfilter nimmt die fettigen Bestandteile des Küchendunstes auf.
- Der Aktivkohlefilter bindet die Geruchsstoffe.

⚠ Wird kein Aktivkohlefilter eingebaut, können keine Geruchsstoffe des Küchendunstes gebunden werden.

# Vor dem ersten Benutzen

## Wichtige Hinweise:

- Diese Gebrauchsanleitung gilt für mehrere Geräte-Ausführungen.

Es ist möglich, dass einzelne Ausstattungsmerkmale beschrieben sind, die nicht auf Ihr Gerät zutreffen.

- Diese Dunstabzugshaube entspricht den einschlägigen Sicherheitsbestimmungen.

**Reparaturen** dürfen nur von Fachkräften durchgeführt werden.

**Durch unsachgemäße Reparaturen können erhebliche Gefahren für den Benutzer entstehen.**

- Bevor Sie das neue Gerät benutzen, lesen Sie bitte sorgfältig die Gebrauchsanleitung.  
Sie enthält wichtige Informationen für Ihre Sicherheit sowie zum Gebrauch und zur Pflege des Gerätes.
- Bewahren Sie die Gebrauchs- und Montageanleitung ggf. für einen Nachbesitzer gut auf.

 Verpackungsmaterial ordnungsgemäß entsorgen (siehe Montageanleitung).

 Diese Dunstabzugshaube ist nur für den Betrieb in Haushalten bestimmt.

 Vor Beginn sämtlicher Reinigungs- oder Wartungsarbeiten muss das Gerät durch Ziehen des Steckers oder Betätigen des Hauptschalters der Wohnung vom Stromnetz getrennt werden.

 Kinder nicht mit dem Gerät spielen lassen.  
Erwachsene und Kinder dürfen nie unbeaufsichtigt das Gerät betreiben,  
– wenn sie körperlich oder geistig dazu nicht in der Lage sind,  
– oder wenn ihnen Wissen und Erfahrung fehlen, das Gerät richtig und sicher zu bedienen.

 Die Dunstabzugshaube niemals ohne korrekt montiertes Gitter in Betrieb setzen!

 Die Dunstabzugshaube darf NIEMALS als Abstellfläche verwendet werden, sofern dies nicht ausdrücklich angegeben wird.

 Der Raum muss über eine hinreichende Belüftung verfügen, wenn die Dunstabzugshaube mit anderen gas- oder brennstoffbetriebenen Geräten gleichzeitig verwendet wird.

 Bei gleichzeitigem Betrieb der Dunstabzugshaube im Abluftbetrieb und Feuerstätten darf im Aufstellraum der Feuerstätte der Unterdruck nicht größer als 4 Pa (4 x 10<sup>-5</sup> bar) sein.

 Die angesaugte Luft darf nicht in Rohre geleitet werden, die für die Ableitung der Abgase von gas- oder brennstoffbetriebenen Geräten genutzt werden.

 Es ist strengstens verboten, unter der Haube mit offener Flamme zu kochen.

 Eine offene Flamme beschädigt die Filter und kann Brände verursachen, daher ist dies in jedem Fall zu vermeiden.

 Das Frittieren muss unter Aufsicht erfolgen, um zu vermeiden, dass das überhitzte Öl Feuer fängt.

 In Bezug auf technische und Sicherheitsmaßnahmen für die Ableitung der Abluft sind die Vorschriften der zuständigen örtlichen Behörden strengstens einzuhalten.

 Die Haube muss regelmäßig innen und außen gereinigt werden (MINDESTENS EINMAL IM MONAT, diesbezüglich sind in jedem Fall die ausdrücklichen Angaben in der Wartungsanleitung dieses Handbuchs zu beachten).

 Eine Nichtbeachtung der Vorschriften zur Reinigung der Haube sowie zur Auswechslung und Reinigung der Filter führt zu Brandgefahr.

---

## Vor dem ersten Benutzen

---

### Gas-Kochmulden / Gas-Herde

⚠️ Betreiben Sie nicht alle Gas- Kochstellen gleichzeitig über längere Zeit (max. 15 Minuten) bei höchster Wärmebelastung, sonst besteht Verbrennungsgefahr bei Berührung der Gehäuseoberflächen bzw. Gefahr der Beschädigung der Dunstabzugshaube. Beim Betrieb der Dunstabzugshaube über einem Gas-Kochfeld muss bei gleichzeitigem Betreiben von drei oder mehr Gas-Kochstellen die Haube in der Maximalstufe betrieben werden.

- **Beachten Sie**, dass ein Großbrenner mit mehr als 5 kW (Wok) der Leistung von 2 Gasbrennern entspricht.
- Betreiben Sie eine Gaskochstelle nie ohne aufgesetztes Kochgeschirr. Regeln Sie die Flamme so, dass sie nicht über das Kochgeschirr hinausragt.

⚠️ Betreiben Sie die Dunstabzugshaube nur mit eingesetzten Lampen, um das Risiko eines Stromschlags zu vermeiden.

⚠️ Es wird keinerlei Haftung übernommen für Fehler, Schäden oder Brände des Gerätes, die durch Nichteinhaltung der in diesem Handbuch aufgeführten Anweisungen verschuldet wurden.

---

## Bedienen der Dunstabzugshaube

---

⚠️ Der Küchendunst wird am wirkungsvollsten beseitigt durch:

- **Einschalten der Dunstabzugshaube** bei Kochbeginn.
- **Ausschalten der Dunstabzugshaube** erst einige Minuten nach Kochende.

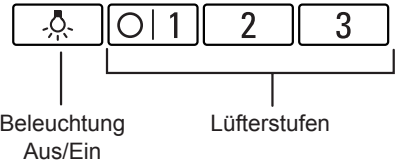

### Einschalten:

- Betätigen Sie die gewünschte Lüfterstufe.

### Ausschalten:

- Drücken Sie die Taste auf 0 zurück.

### Beleuchtung:

- Die Beleuchtung kann zu jeder Zeit verwendet werden, auch wenn der Lüfter ausgeschaltet ist.

---

## Filter und Wartung

---

**Hinweis ! Vor jeder Reinigung und Pflege ist die Dunstabzugshaube durch Ziehen des Netzsteckers oder Ausschalten der Sicherung stromlos zu machen.**

### Fettfilter:

Zur Aufnahme der fettigen Bestandteile des Küchendunstes sind Metall-Fettfilter eingesetzt.

Die Filtermatten bestehen aus unbrennbarem Metall.

### Achtung:

Bei zunehmender Sättigung mit fetthaltigen Rückständen erhöht sich die Entflammbarkeit und die Funktion der Dunstabzugshaube kann beeinträchtigt werden.

### Wichtig:

Durch rechtzeitiges Reinigen der Metall-Fettfilter wird der Brandgefahr vorgebeugt, die durch Hitzestau beim Frittieren oder Braten entstehen kann.

### Reinigen der Metall-Fettfilter:

- Bei normalem Betrieb (täglich 1 bis 2 Stunden) müssen die Metall-Fettfilter nach 8 bis 10 Wochen gereinigt werden.
- Das Reinigen kann in der Geschirrspülmaschine erfolgen. Dabei ist eine leichte Verfärbung möglich.
- Der Filter muss locker in der Geschirrspülmaschine liegen.  
Er darf nicht eingeklemmt sein.

### Wichtig:

Stark gesättigte Metall-Fettfilter nicht zusammen mit Geschirr reinigen.

- Beim Reinigen von Hand, die Fettfilter in heißer Spüllauge einweichen.  
Danach abbürsten, gut ausspülen und abtropfen lassen.

### Aus- und Einbauen der Metall-Fettfilter:

1. Drücken Sie die Raste an den Fettfiltern in Pfeilrichtung ein und klappen Sie die Fettfilter ab.

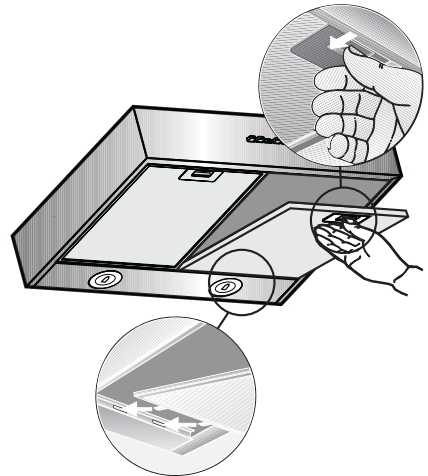

2. Reinigen Sie die Fettfilter.
3. Setzen Sie die gereinigten Fettfilter wieder ein.

---

## Filter und Wartung

---

### Aktivkohlefilter:

Zum Binden der Geruchsstoffe beim Umluftbetrieb.

#### Achtung:

Bei zunehmender Sättigung mit fetthaltigen Rückständen erhöht sich die Entflammbarkeit und die Funktion der Dunstabzugshaube kann beeinträchtigt werden.

#### Einbauen:

Durch Drehen der Knäufe O um 90° die Abdeckung W entfernen.

In das dafür vorgesehene Fach den Kohlefilter einsetzen und ihn durch Drehen der Knäufe O um 90° befestigen, dann die Abdeckung wieder schließen.

des Fettfilters tritt nach einer mehr oder weniger langen Benutzungsdauer die Sättigung des Aktivkohlefilters auf. Auf jeden Fall muß der Filtereinsatz mindestens alle 4 Monate ausgewechselt werden. Er kann NICHT gereinigt oder erneut aktiviert werden.

- Die Aktivkohlefilter sind im Fachhandel erhältlich (siehe Sonderzubehör).
- **Nur Originalfilter verwenden.** Dadurch wird die optimale Funktion gewährleistet.

#### Entsorgung der alten Aktivkohlefilter:

- Aktivkohlefilter enthalten keine Schadstoffe. Sie können z. B. als Restmüll entsorgt werden.

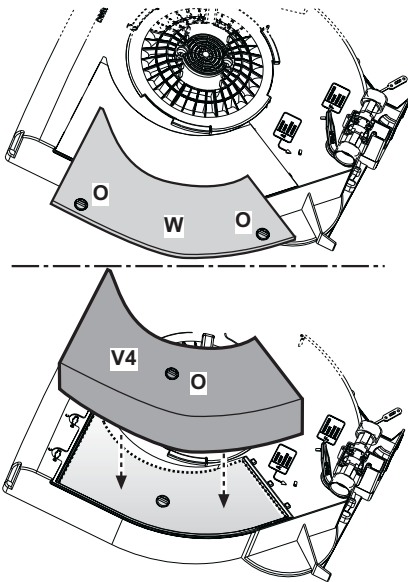

**Ersetzen Sie den Filter alle vier Monate.**

#### Ausbauen:

Der Ausbau erfolgt in umgekehrter Reihenfolge.

#### Wechsel der Aktivkohlefilter:

- Je nach der Benutzungsdauer des Herdes und der Häufigkeit der Reinigung

---

## Reinigen und Pflegen

---

Dunstabzugshaube durch Ziehen des Netzsteckers bzw. Ausschalten der Sicherung stromlos machen.

- Beim Reinigen der Fettfilter die zugänglichen Gehäuseteile von abgelagertem Fett reinigen.

Dadurch wird der Brandgefahr vorgebeugt und die optimale Funktion bleibt erhalten.

- Zum Reinigen der Dunstabzugshaube heiße Spüllauge oder mildes Fensterputzmittel verwenden.
- Kratzen Sie angetrocknete Verschmutzung nicht ab, sondern weichen Sie diese mit einem feuchten Tuch auf.
- Keine scheuernden Mittel oder kratzende Schwämme verwenden.
- **Hinweis:** Alkohol (Spiritus) nicht auf Kunststoffflächen anwenden, es könnten matte Stellen entstehen.

**Vorsicht!** Küche ausreichend belüften, keine offene Flamme.

 Den Schiebeschalter nur mit einem weichen, feuchten Tuch reinigen (milde Spüllauge).

### Edelstahloberflächen:

- Verwenden Sie einen milden nicht scheuernden Edelstahlreiniger.
- Reinigen Sie nur in Schliffrichtung.

 Edelstahloberflächen nicht mit kratzenden Schwämmen und nicht mit sand-, soda-, säure- oder chloridhaltigen Putzmitteln reinigen!

### Aluminium-, Lack- und Kunststoffoberflächen:

- Verwenden Sie ein weiches, fusselfreies Fenster- oder Microfasertuch.
- Keine trockenen Tücher verwenden.
- Verwenden Sie ein mildes Fensterreinigungsmittel.
- Keine aggressiven, säure- oder laugenhaltigen Reiniger verwenden.
- Keine Scheuermittel verwenden.

---

## Auswechseln der Lampen

---

Die Haube ist mit einem auf der Leuchtdiodentechnologie basierten Beleuchtungssystem ausgestattet.

Die LEDs ermöglichen eine optimale Beleuchtung der Kochfläche. Sie haben die zehnfache Lebensdauer, verglichen mit herkömmlichen Lampen, und bieten eine Energieersparnis bis zu 90%.

Um die LEDs mit neuen zu ersetzen, setzen Sie sich bitte mit dem Kundendienst in Verbindung.

---

## Störungen

---

Bei eventuellen Rückfragen oder Störungen, Kundendienst anrufen.

(Siehe Kundendienststellenverzeichnis).

Bei Anruf bitte angeben:

---

E-Nr.

FD

---

Tragen Sie die Nummern in obige Felder ein. Die Nummern sind auf dem Typenschild, nach Abnahme der Fettfilter, im Innenraum der Dunstabzugshaube zu finden.



## Vor der Montage

### Wichtige Hinweise



#### Lebensgefahr!

Zurückgesaugte Verbrennungsgase können zu Vergiftungen führen.

Immer für ausreichend Zuluft sorgen, wenn das Gerät im Abluftbetrieb gleichzeitig mit einer raumluftabhängigen Feuerstätte verwendet wird.

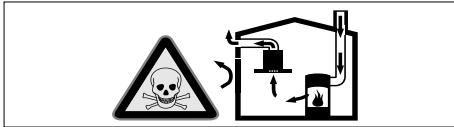

Raumluftabhängige Feuerstätten (z. B. gas-, öl-, holz- oder kohlebetriebene Heizgeräte, Durchlauferhitzer, Warmwasserbereiter) beziehen Verbrennungsluft aus dem Aufstellraum und führen die Abgase durch eine Abgasanlage (z. B. Kamin) ins Freie.

In Verbindung mit einer eingeschalteten Dunstabzugshaube wird der Küche und den benachbarten Räumen Raumluft entzogen - ohne ausreichende Zuluft entsteht ein Unterdruck. Giftige Gase aus dem Kamin oder Abzugsschacht werden in die Wohnräume zurückgesaugt.

- Es muss daher immer für ausreichende Zuluft gesorgt werden.
- Ein Zuluft-/Abluftmuerkasten allein stellt die Einhaltung des Grenzwertes nicht sicher.

Ein gefahrloser Betrieb ist nur dann möglich, wenn der Unterdruck im Aufstellraum der Feuerstätte 4 Pa (0,04 mbar) nicht überschreitet. Dies kann erreicht werden, wenn durch nicht verschließbare Öffnungen, z. B. in Türen, Fenstern, in Verbindung mit einem Zuluft- / Abluftmuerkasten oder durch andere technische Maßnahmen, die zur Verbrennung benötigte Luft nachströmen kann.

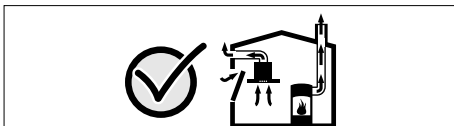

Ziehen Sie in jedem Fall den Rat des zuständigen Schornsteinfegermeisters hinzu, der den gesamten Lüftungsverbund des Hauses beurteilen kann und Ihnen die passende Maßnahme zur Belüftung vorschlägt. Wird die Dunstabzugshaube ausschließlich im Umluftbetrieb eingesetzt, ist der Betrieb ohne Einschränkung möglich.



Altgeräte sind kein wertloser Abfall.

Durch umweltgerechte Entsorgung können wertvolle Rohstoffe wiedergewonnen werden. Bevor Sie das Altgerät entsorgen, machen Sie es unbrauchbar.

In Übereinstimmung mit den Anforderungen der Europäischen Richtlinie 2002/96/EG über Elektro- und Elektronik-Altgeräte (WEEE) ist vorliegendes Gerät mit einer Markierung versehen.

Sie leisten einen positiven Beitrag für den Schutz der Umwelt und die Gesundheit des Menschen, wenn Sie dieses Gerät einer gesonderten Abfallsammlung zuführen. Im unsortierten Siedlungsmüll könnte ein solches Gerät durch unsachgemäße Entsorgung negative Konsequenzen nach sich ziehen.

Auf dem Produkt oder der beiliegenden Produktdokumentation ist folgendes Symbol  einer durchgestrichenen Abfalltonne abgebildet. Es weist darauf hin, dass eine Entsorgung im normalen Haushaltsabfall nicht zulässig ist. Entsorgen Sie dieses Produkt im Recyclinghof mit einer getrennten Sammlung für Elektro- und Elektronikgeräte.

Die Entsorgung muss gemäß den örtlichen Bestimmungen zur Abfallbeseitigung erfolgen. Bitte wenden Sie sich an die zuständigen Behörden Ihrer Gemeindeverwaltung, an den lokalen Recyclinghof für Haushaltsmüll oder an den Händler, bei dem Sie dieses Gerät erworben haben, um weitere Informationen über Behandlung, Verwertung und Wiederverwendung dieses Produkts zu erhalten.



Ihr neues Gerät wurde auf dem Weg zu Ihnen durch die Verpackung geschützt. Alle eingesetzten Materialien sind umweltverträglich und wieder verwertbar. Bitte helfen Sie mit und entsorgen Sie die Verpackung umweltgerecht.

Über aktuelle Entsorgungswege informieren Sie sich bitte bei Ihrem Fachhändler oder bei

## Vor der Montage

Ihrer Gemeindeverwaltung.

⚠ Die Dunstabzugshaube ist für Abluft und Umluftbetrieb verwendbar.

⚠ Die Dunstabzugshaube immer über der Mitte der Kochstellen anbringen.

⚠ Der Abstand zwischen der Abstellfläche auf dem Kochfeld und der Unterseite der Dunstabzugshaube darf **60cm** im Fall von elektrischen Kochfeldern und **65cm** im Fall von Gas- oder kombinierten Herden nicht unterschreiten.

⚠ Wenn die Installationsanweisungen des Gaskochgeräts einen größeren Abstand vorgeben, ist dieser zu berücksichtigen.

### Abluftbetrieb

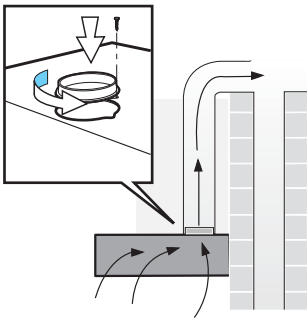

Die Abluft wird über einen Lüftungsschacht nach oben, oder direkt durch die Außenwand ins Freie geleitet.

**Bei Abluftbetrieb** sollte in der Mauerkasten eine Rückstauklappe eingebaut werden. Ist dem Gerät keine Rückstauklappe beigelegt, kann sie über den Fachhandel bezogen werden.

**Wird die Abluft durch die Außenwand geleitet**, sollte ein Teleskop-Mauerkasten verwendet werden.

### Optimale Leistung der Dunstabzugshaube:

- Kurzes, glattes Abluftrohr.
- Möglichst wenig Rohrbögen.
- Möglichst große Rohrdurchmesser und große Rohrbögen.

- Der Einsatz von langen, rauen Abluftrohren, vielen Rohrbögen oder kleineren Rohrdurchmessern führt zu einer Abweichung von der optimalen Luftleistung und gleichzeitig zu einer Geräuscherhöhung.

### ■ Rundrohre:

Wir empfehlen

Innendurchmesser **125 mm**.

- **Flachkanäle** müssen einen **gleichwertigen Innenquerschnitt** wie Rundrohre haben.

**Sie sollten keine scharfen Umlenkungen haben.**

Ø 125 mm ca. 113 cm<sup>2</sup>

- **Bei abweichenden Rohrdurchmessern:** Dichtstreifen einsetzen.
- **Bei Abluftbetrieb** für ausreichend Zuluft sorgen.

### Anschluss Abluftrohr Ø 125 mm:

- Abluftrohr direkt am Luftstutzen befestigen.

### Umluftbetrieb

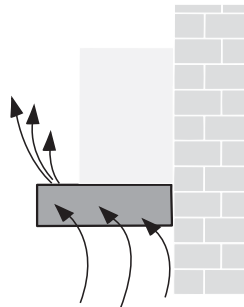

- Mit Aktivkohlefilter, wenn keine Möglichkeit für Abluftbetrieb vorhanden ist.

⚠ Das komplette Montage-Set können Sie beim Fachhandel erwerben. Die entsprechenden Zubehör-Nummern finden Sie am Ende dieser Gebrauchsanleitung.

---

## Elektrischer Anschluss

---

### **Stromschlaggefahr!**

das Gerät ist mit einem EU-Schuko-Stecker ausgestattet. Um die Schutzerdung in einer Dänemark-Steckdose sicherzustellen, muss das Gerät mit einem geeigneten Stecker-Adapter angeschlossen werden. Dieser Adapter (zulässig bis max. 13 Ampere) ist über den Kundendienst (Ersatzteil-Nr. 616581) erhältlich.

Die Netzspannung muss der Spannung entsprechen, die auf dem Betriebsdatenschild im Innern der Haube angegeben ist. Sofern die Haube einen Netzstecker hat, ist dieser an zugänglicher Stelle an eine den geltenden Vorschriften entsprechende Steckdose anzuschließen. Bei einer Haube ohne Stecker (direkter Netzanschluss) oder falls der Stecker nicht zugänglich ist, ist ein normgerechter zweipoliger Schalter anzubringen, der unter Umständen der Überspannung Kategorie III entsprechend den Installationsregeln ein vollständiges Trennen vom Netz garantiert.

**Hinweis:** Bevor man den Stromkreis der Dunstabzugshaube an die Netzversorgung verbindet und den richtigen Betrieb zu überprüfen, bitte immer kontrollieren dass die Netzversorgung immer richtig montiert worden wird.

**Hinweis!** Zur Vermeidung von Gefahren darf die Auswechslung des Stromkabels nur vom autorisierten Kundendienst vorgenommen werden.

**Die Dunstabzugshaube** darf nur an eine vorschriftsmäßig installierte Schutzkontaktsteckdose angeschlossen werden.

Die Schutzkontaktsteckdose möglichst direkt hinter der Kaminverblendung anbringen.

- Die Schutzkontaktsteckdose sollte über einen eigenen Stromkreis angeschlossen sein.
- Ist die Schutzkontaktsteckdose nach der Montage der Dunstabzugshaube nicht mehr zugänglich, muss eine Trennvorrichtung wie beim Festanschluss vorhanden sein.

### **Bei erforderlichlichem Festanschluss:**

Die Dunstabzugshaube darf in jedem Fall nur durch einen beim zuständigen Elektrizitäts-Versorgungsunternehmen eingetragenen Elektro-Installateur angeschlossen werden.

Installationsseitig ist eine Trennvorrichtung vorzusehen.

Als Trennvorrichtung gelten Schalter mit einer Kontaktöffnung von mehr als 3 mm und allpoliger Abschaltung. Dazu gehören LS-Schalter und Schütze.

Wenn die Anschlussleitung dieses Gerätes beschädigt wird, muss sie durch den Hersteller oder seinen Kundendienst oder eine ähnlich qualifizierte Person ersetzt werden, um Gefährdung zu vermeiden.

### **Elektrische Daten:**

Sie sind auf dem Typenschild nach Abnahme der Filterrahmen – im Innenraum des Gerätes – zu finden.

**Bei Reparaturen** die Dunstabzugshaube generell stromlos machen.

Länge der Anschlussleitung: 1,30 m.

Diese Dunstabzugshaube entspricht den EG-Funkentstörbestimmungen.

# Einbauen

**! Achtung!** Das Gerät nicht an das Stromnetz anschließen, solange die Installation noch nicht abgeschlossen ist.

**! Wichtig!** Für Umluftbetrieb den Umstellhebel erst auf Umluft stellen (Stellung F) und dann den Verschlussdeckel anbringen. Der Umstellhebel kann sonst klemmen.

## Befestigung am Oberschrank

Mit 4 Schrauben.

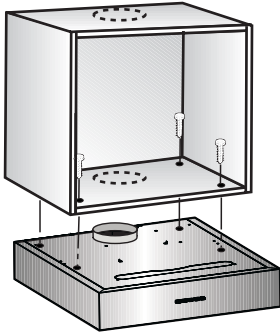

1. Maße für die Befestigungslöcher aus den Bildern entnehmen oder Schablone an den Boden des Oberschranks anlegen.

## Einstellen der Betriebsart:

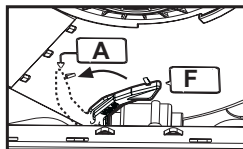

■ **Abluftbetrieb:** Stellung A

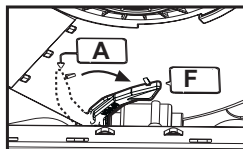

■ **Umluftbetrieb:** Stellung F

2. Befestigungslöcher anreißen und mit Stichel vorstechen.

Bei Abluftbetrieb nach oben, die Abluftöffnung anreißen und aussägen.

In der Umluftbetrieb-Version ist der mitgelieferte Verschlussdeckel an die Abzugsoffnung anzuschließen.

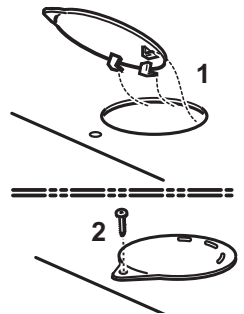

- Lage der Anschlussleitung berücksichtigen, ggf. den Schrank aussägen.
- 3. Filtergitter abnehmen (siehe Gebrauchsanleitung).
- 4. Dunstabzugshaube an den Schrankboden festschrauben.

# Einbauen

## Befestigung an einer Wand

Mit 4 Schrauben.

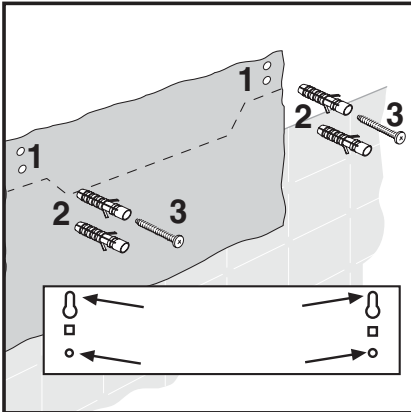

1. Befestigungslöcher anzeichnen.  
Die Abmessungen können der Bohrschablone entnommen werden.

### Einstellen der Betriebsart:

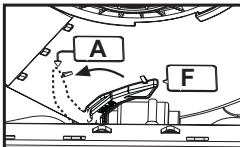

- **Abluftbetrieb:** Stellung A

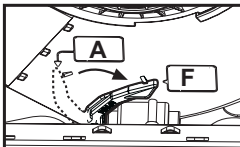

- **Umluftbetrieb:** Stellung F

2. Löcher mit einem Durchmesser von 8 mm bohren und die Dübel in die Wand stecken.
3. Die oberen Schrauben (links und rechts) so weit anziehen, bis ein Abstand von 7 mm zwischen dem Schraubenkopf und der Wand erreicht ist.
  - Fettfilter abnehmen (siehe Gebrauchsanleitung).

In der Umluftbetrieb-Version ist der mitgelieferte Verschlussdeckel an die Abzugsöffnung anzuschließen.

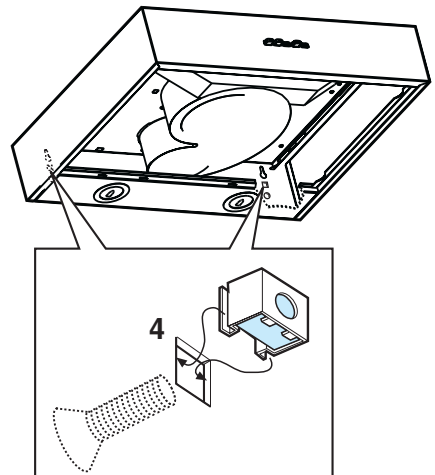

4. Die Schraubenmuttern in die rechteckigen Öffnungen der Abzugshaube klemmen und die mitgelieferten metrischen Befestigungsschrauben von außen bis zum Endanschlag einschrauben.

---

## Einbauen

---

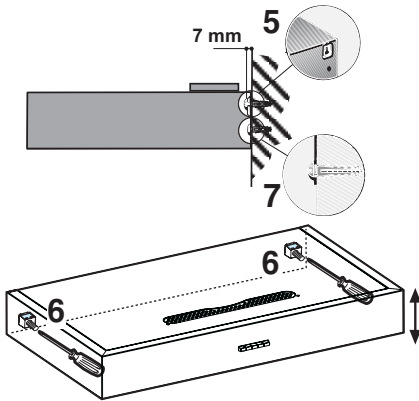

5. Die Abzugshaube an den oberen Schrauben einhängen.
  6. Die Abzugshaube ausrichten.
  7. Die Schrauben in die unteren Löcher stecken und festschrauben.
- Die Fettfilter wieder anbringen (siehe Gebrauchsanleitung)

---

## Fertigmontage

---

- Filtergitter einsetzen.
- Elektrische Verbindung herstellen.

## Description of appliance

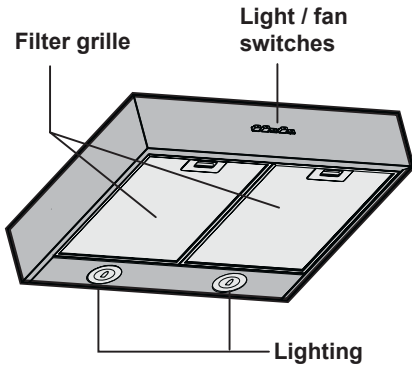

## Operating modes

### Exhaust-air mode:

- The extractor-hood fan extracts the kitchen vapours and conveys them through the grease filter into the atmosphere.
- The grease filter absorbs the solid particles in the kitchen vapours.
- The kitchen is kept almost free of grease and odours.

### Circulating-air mode:

- An activated carbon filter must be fitted for this operating mode (see Filters and maintenance).

 The complete installation set and replacement filters can be obtained **from specialist outlets**.

The corresponding accessory numbers can be found at the end of these operating instructions.

- The extractor-hood fan extracts the kitchen vapours which are purified in the grease filter and activated carbon filter and then conveyed back into the kitchen.
- The grease filter absorbs the grease particles in the kitchen vapours.
- The activated carbon filter binds the odorous substances.

 If no activated carbon filter is installed, it is not possible to bind the odorous substances in the cooking vapours.

---

## Before using for the first time

---

### Important notes:

- The Instructions for Use apply to several versions of this appliance. Accordingly, you may find descriptions of individual features that do not apply to your specific appliance.
- This extractor hood complies with all relevant safety regulations.

**Repairs** should be carried out by qualified technicians only.

**Improper repairs may put the user at considerable risk.**

- Before using your appliance for the first time, please read these Instructions for Use carefully. They contain important information concerning your personal safety as well as on use and care of the appliance.
- Please retain the operating and installation instructions for a subsequent owner.

 Dispose of packaging materials properly (see Installation instructions).

 This extractor hood is designed for domestic use only.

 Before any cleaning or maintenance operation, disconnect the hood from the mains by removing the plug or disconnecting the home mains switch.

 The appliance is not intended for use by children or persons with impaired physical, sensorial or mental faculties, or if lacking in experience or know-how, unless they are under supervision or have been trained in the use of the appliance by a person responsible for their safety.

 Children should be monitored to ensure that they do not play with the appliance.

 Never use the hood without effectively mounted grating.!

 The hood must NEVER be used as a support surface unless specifically indicated.

 The premises must be sufficiently ventilated, when the kitchen hood is used together with other gas combustion devices or other fuels.

 The suctioned air must not be conveyed into a conduit used for the disposal of the fumes generated by appliances that combust gases or other fuels.

 The flaming of foods beneath the hood itself is severely prohibited.

 The use of exposed flames is detrimental to the filters and may cause a fire risk, and must therefore be avoided in all circumstances.

 Any frying must be done with care in order to make sure that the oil does not overheat and burst into flames.

 As regards the technical and safety measures to be adopted for fume discharging it is important to closely follow the relations provided by the competent authorities.

 The hood must be regularly cleaned on both the inside and outside (AT LEAST ONCE A MONTH, it is in any event necessary to proceed in accordance with the maintenance instructions provided in this manual)..

 Failure to follow the instructions as concerns hood and filter cleaning will lead to the risk of fires.



---

## Before using for the first time

---

### Gas stoves and electric stoves

⚠ Do not use a gas hob with all the stoves on and top-powered for more than 15 minutes, otherwise the surface of the cooker hood might risk overheating, thus causing burns in case of contact with the hood. Furthermore the cooker hood might get damaged.

In case more than 3 gas stoves are used, the cooker hood must be used at top power.

- **Important:** a big stove having power higher than 5 KW (type WOK) corresponds to 2 standard stoves.
- Never use the gas stoves without any pots. Adjust the flame so that it does not exceed the perimeter of the pot.

⚠ Do not use or leave the hood without the lamp correctly mounted because of the possible risk of electric shocks.

⚠ We decline any responsibility for any problems, damage or fires caused to the appliance as the result of the non-observance of the instructions included in this manual.

---

## Operating procedure

---

⚠ The most effective method of removing vapours produced during cooking is to:

- **Switch the ventilator ON** as soon as you begin cooking.
- **Switch the ventilator OFF** a few minutes after you have finished cooking.

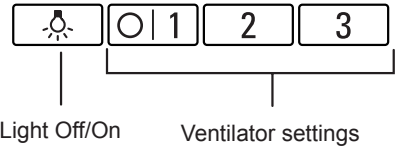

### Switching ON:

- Switch the desired fan setting.

### Switching OFF:

- Switch back to 0.

### Lighting:

- The light can be switched on at any time, even though the fan is switched off.

---

## Filters and maintenance

---

**ATTENTION!** Before performing any maintenance operation, isolate the hood from the electrical supply by switching off at the connector and removing the connector fuse.

Or if the appliance has been connected through a plug and socket, then the plug must be removed from the socket.

### Grease Filter

Metal filters are used to trap the greasy element of the vapours that develop during cooking.

The filter mats are made from non combustible metal.

#### Caution:

As the filter becomes more and more saturated with grease, not only does the risk of it catching fire increase but the efficiency of the extractor hood can also be adversely affected.

#### Important:

By cleaning the metal grease filters at appropriate intervals, the possibility of them catching fire as a result of a build-up of heat such as occurs when deep-fat frying or roasting is taking place, is reduced.

#### Cleaning the metal grease filters:

- In normal operation (1 to 2 hours daily), the metal grease filter must be cleaned after 8 to 10 weeks.
- The filters can be cleaned in a dishwasher. It is however possible that they will become slightly discoloured.
- The filter must be placed loosely, and NOT wedged, in the dishwasher.

**Important:** Metal filters that are saturated with grease should not be washed together with other dishes etc.

- When cleaning the filters by hand, soak them in hot soapy water first of all. Then brush the filters clean, rinse them thoroughly and leave the water to drain off.

### Removing and inserting the metal grease filters:

1. Press the catch on the grease filters inwards and fold the filters down.

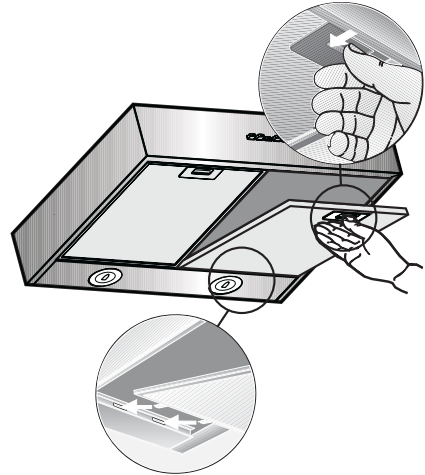

2. Clean the filters.
3. Insert the clean filters back into the hood.

---

## Filters and maintenance

---

### Activated carbon filter:

For neutralizing odours in recirculating mode.

#### Caution:

As the filter becomes more and more saturated with grease, there is an increased risk of fire and the function of the extractor hood may be impaired.

#### Mounting:

Remove the cover **W** by rotating the **O** knobs to 90°, fit the filter inside and lock in place with the central knob **O**, then close the cover.

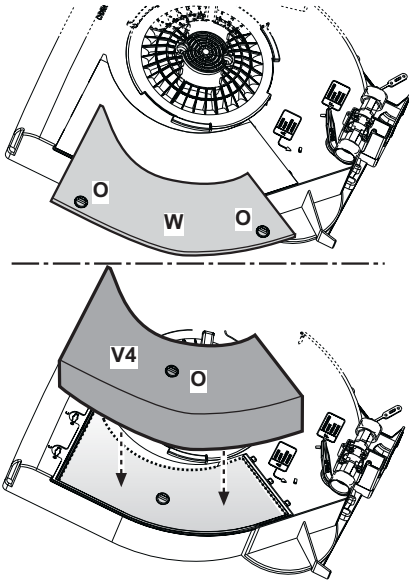

- The activated carbon filters are available from specialist outlets (see Optional accessories).

- **Use only original filters.** The appliance is then guaranteed to function perfectly.

#### Disposal of old activated carbon filters:

- Activated carbon filters do NOT contain any harmful substances. They can therefore be disposed of as household refuse.

### Removing the filter:

The filters are removed in reverse sequence.

#### Replacing the activated carbon filters:

- The saturation of the activated charcoal occurs after more or less prolonged use, depending on the type of cooking and the regularity of cleaning of the grease filter.

In any case it is necessary to replace the cartridge at least every 4 months.

The carbon filter may NOT be washed or regenerated.

---

## Cleaning and care

---

Disconnect the extractor hood from the electricity supply by pulling out the mains plug or switching it off at the fuse box.

- At the same time as you clean the grease filters, clean off any grease from all accessible parts of the housing. This significantly reduces the fire hazard and ensures that the extractor hood performs as effectively as possible.
- Use a hot detergent solution or a mild window cleaner to clean the canopy of the extractor hood.
- Do not scrape off any dirt that has dried on but loosen it up with a damp cloth.
- Do not use abrasive cleaning agents or sponges that could cause scratches.
- **Note:** Do not use alcohol (spirit) on plastic parts, otherwise the surface may become matt in appearance.

**Caution:** Ensure that the kitchen is adequately ventilated. Avoid naked flames!

 Clean the sliding switch with a soft, damp cloth (mild detergent solution) only. Do not use stainless steel polish on the sliding switch.

### **Stainless steel surfaces:**

- Use a mild non-abrasive stainless steel cleaner.
- Clean the surface in the same direction as it has been ground and polished.

 Do not use any of the following to clean stainless steel surfaces: abrasive sponges, cleaning agents containing sand, soda, acid or chloride!

### **Aluminium and plastic surfaces:**

- Use a soft, non-linting window cloth or micro-fibre cloth.
- Do not use dry cloths.
- Use a mild window cleaning agent.
- Do not use aggressive, acidic or caustic cleaners.
- Do not use abrasive agents.

---

## Replacing the light bulbs

---

The hood is equipped with a lighting system based on LED technology.

The LEDs guarantee an optimum lighting, a duration up to 10 times as long as the traditional lamps and allow to save 90% electrical energy.

For replacement, contact the technical service.

---

## Malfunctions

---

If you have any questions or if a fault occurs, please call Customer Service. (See list of Customer Service representatives).  
When you call, please quote the following:

---

E-No.	FD
-------	----

---

Enter the relevant numbers into the box above.

The E-Nr. (product no.) and FD (production date) are shown on the name plate which can be seen inside the extractor hood after the filter frame has been detached.

# Installation Instructions:

## Before installation

### Important information

#### **Danger of death!**

Risk of poisoning from flue gases that are drawn back in.

Always ensure adequate fresh air in the room if the appliance is being operated in exhaust air mode at the same time as room air-dependent heat-producing appliance is being operated.



Room air-dependent heat-producing appliances (e.g. gas, oil, wood or coal-operated heaters, continuous flow heaters or water heaters) obtain combustion air from the room in which they are installed and discharge the exhaust gases into the open air through an exhaust gas system (e.g. a chimney).

In combination with an activated vapour extractor hood, room air is extracted from the kitchen and neighbouring rooms - a partial vacuum is produced if not enough fresh air is supplied. Toxic gases from the chimney or the extraction shaft are sucked back into the living space.

- Adequate incoming air must therefore always be ensured.
- An incoming/exhaust air wall box alone will not ensure compliance with the limit.

Safe operation is possible only when the partial vacuum in the place where the heat-producing appliance is installed does not exceed 4 Pa (0.04 mbar). This can be achieved when the air needed for combustion is able to enter through openings that cannot be sealed, for example in doors, windows, incoming/exhaust air wall boxes or by other technical means.

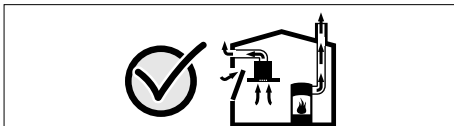

In any case, consult your responsible Master Chimney Sweep. He is able to assess the house's entire ventilation setup and will suggest the suitable ventilation measures to you. Unrestricted operation is possible if the vapour extractor hood is operated exclusively in the circulating-air mode.

 Old appliances are not worthless rubbish.

Valuable raw materials can be reclaimed by recycling old appliances. Before disposing of your old appliance, render it unusable.

This appliance is marked according to the European directive 2002/96/EC on Waste Electrical and Electronic Equipment (WEEE). By ensuring this product is disposed of correctly, you will help prevent potential negative consequences for the environment and human health, which could otherwise be caused by inappropriate waste handling of this product.

The symbol  on the product, or on the documents accompanying the product, indicates that this appliance may not be treated as household waste. Instead it should be taken to the appropriate collection point for the recycling of electrical and electronic equipment. Disposal must be carried out in accordance with local environmental regulations for waste disposal.

For more detailed information about treatment, recovery and recycling of this product, please contact your local council, your household waste disposal service or the shop where you purchased the product.

 You received your new appliance in a protective shipping carton.

All packaging materials are environmentally friendly and recyclable.

Please contribute to a better environment by disposing of packaging materials in an environmentally-friendly manner.

Please ask your dealer or inquire at your local authority about current means of disposal.

 The extractor hood can be used in exhaust air or circulating air mode.

 Always mount the extractor hood over the centre of the hob.

---

## Before installation

---

**!** The minimum distance between the supporting surface for the cooking vessels on the hob and the lowest part of the range hood must be not less than **60cm** from electric cookers and **65cm** from gas or mixed cookers.

**!** If the instructions for installation for the gas hob specify a greater distance, this must be adhered to.

### Exhaust-air mode

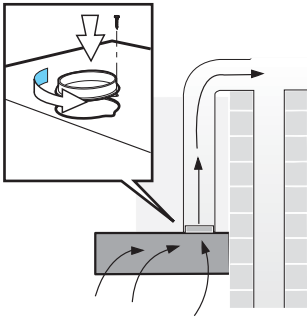

The exhaust air is discharged upwards through a ventilation shaft or directly through the outside wall into the open.

**For operating in exhaust-air mode, a one-way flap should be mounted inside the wall ventilation box.** If no one-way flap was enclosed with the hood, it can be obtained from a specialist retailer.

#### Installing the one-way flap:

- Snap the one-way flap into the air pipe.

**!** The two lightly sprung flaps must be able to move upwards.

If the exhaust air is going to be discharged into the open, a telescopic wall box should be fitted into the outside wall.

- For optimum extractor hood efficiency:
- Short, smooth air exhaust pipe.
- As few bends in the pipe as possible.
- Diameter of pipe to be as large as possible and no tight bends in pipe.

**If long, rough exhaust-air pipes, many pipe bends or smaller pipe diameters**

**are used, the air extraction rate will no longer be at an optimum level and there will be an increase in noise.**

#### ■ Round pipes:

We recommend Internal diameter:

**125 mm**

- Flat ducts must have an internal cross section that equates to that of round pipes.

**There should be no sharp bends.**

Ø 125 mm approx. 113 cm<sup>2</sup> .

- **If pipes have different diameters:**

Insert sealing strip.

- **For exhaust-air mode,** ensure that there is an adequate supply of fresh air.

#### Connecting a Ø 125 mm exhaust-air pipe:

- Mount the pipe directly onto the air outlet on the hood.

### Circulating-air mode

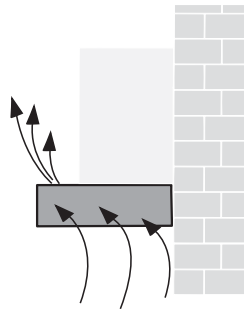

- With activated carbon filter if exhaust-air mode is not possible.

**!** The complete installation set can be obtained from specialist outlets.

The corresponding accessory numbers can be found at the end of these operating instructions.

---

## Electrical connection

---

### Risk of electric shock!

The appliance features an EU safety plug. To ensure protective earthing in a Danish socket, the appliance must be connected to a suitable plug adapter. This adapter (permitted up to max. 13 amps) is available from customer service (spare part no. 616581). The mains power supply must correspond to the rating indicated on the plate situated inside the hood. If provided with a plug connect the hood to a socket in compliance with current regulations and positioned in an accessible area. If it not fitted with a plug (direct mains connection) or if the plug is not located in an accessible area apply a bi-polar switch in accordance with standards which assures the complete disconnection of the mains under conditions relating to over-current category III, in accordance with installation instructions.

**Warning!** Before re-connecting the hood circuit to the mains supply and checking the efficient function, always check that the mains cable is correctly assembled.

**Warning!** Power cable replacement must be undertaken by the authorized service assistance centre or similar qualified person.

**Connect the hood** to a norm complying plug only.

The plug should be located in an accessible zone.

- The plug must be equipped with a protection circuit.
- If after installation the plug can not be reached, a disconnecting device must be envisaged.

### **Fixed installation:**

The fixed installation can be carried out by a qualified and authorized person only.

Envisage an omnipolar switch having a contact opening of at least 3mm, including an automatic circuit breaker.

The cable must be replaced by the manufacturer, the assistance centre or a qualified and authorized person only, in order to avoid any dangers.

### **Electrical data:**

The technical data of the device are on the distinctive label inside the device behind the grease filters.

**In case of repair**, disconnect the electric supply from the cooker hood.

Length of the feeding cable: 1,30m.

The hood complies with the EMC directive.

# Installation

**⚠ WARNING!** Do not connect the appliance to the mains until the installation is fully complete.

**⚠ Important,** in circulating-air mode, first rotate the conversion valve to filtering position (position F) and then fix the air outlet hole cap, otherwise the conversion valve might jam.

## To a wall-hanging cupboard

With 4 screws.

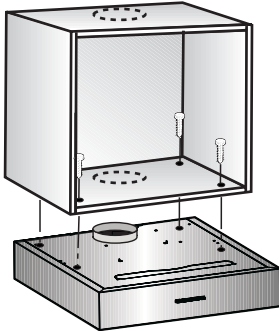

1. Dimensions for the mounting boreholes can be found in, or place a template on the base of the wallhanging cupboard.

### Selecting the operating mode:

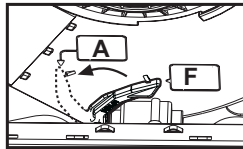

- **Exhaust-air mode:** Position A

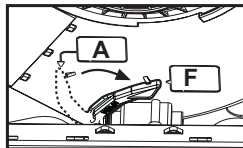

- **Circulating-air mode:** Position F

2. Mark the mounting holes and make pilot holes with a bradawl.

In exhaust-air mode (upwards) mark the exhaust-air opening and saw out.

In circulating-air mode, apply the plug supplied to close the exhaust hole.

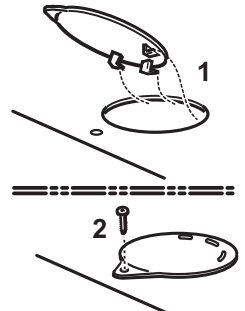

- Consider the location of the connection cable; if required, saw out the cupboard.
3. Remove the filter grille (see Instructions for use).
  4. Screw the extractor hood to the base of the cupboard.



# Installation

## To the wall

With 4 screws.

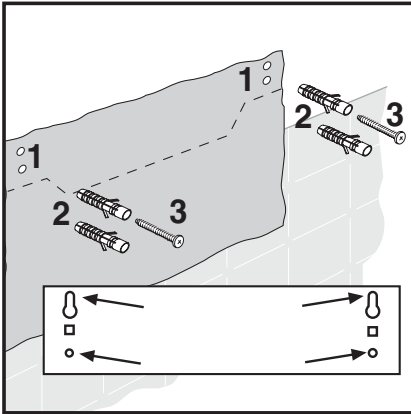

1. Mark mounting boreholes.  
Dimensions can be found in or use template.

### Selecting the operating mode:

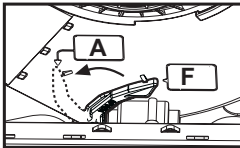

- **Exhaust-air mode:** Position A

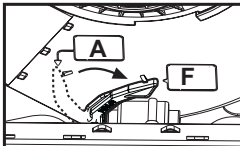

- **Circulating-air mode:** Position F

2. Drill 8 mm dia. holes and insert wall plugs flush with the wall.
3. Screw in the upper screws (on left and right) until there is a gap of approx. 7 mm between the screw head and the wall.
  - Remove the grease filters (see Instructions for use).

In circulating-air mode, apply the plug supplied to close the exhaust hole.

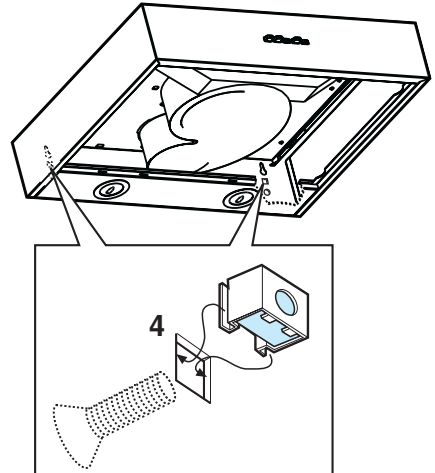

4. Secure the nuts inside the box of the hood on the square slots and screw in, from outside, the metric screws supplied to their maximum.

---

## Installation

---

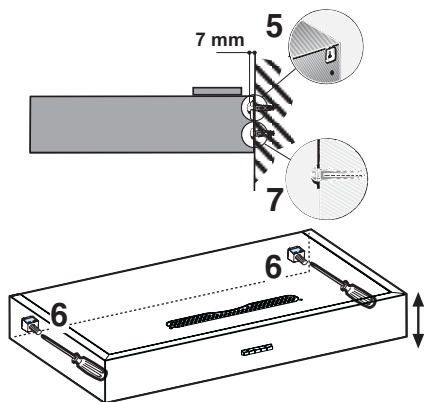

5. Hook the hood to the upper screws.
  6. Adjust the structure of the hood.
  7. Insert and totally screw the screws in the lower holes for the final fixing.
- Reinstall the grease filters (see Instructions for use)

---

## Final assembly

---

- Refit the grease filter.
- Connect to the power supply.

## Description de l'appareil

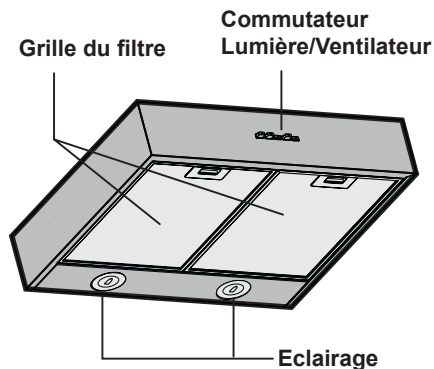

## Modes de fonctionnement

### Exhaust-air mode:

#### Air évacué à l'extérieur:

- Le ventilateur de la hotte aspire les buées de cuisson qui traversent un filtre à graisse avant de regagner l'atmosphère extérieure.
- Ce filtre retient les particules grasses solides en suspension dans les buées de cuisson.
- Les particules grasses ne se déposent plus dans la cuisine, les odeurs de cuisson disparaissent.

#### Air recyclé:

- La hotte doit, dans ce cas, être équipée d'un filtre au charbon actif (voir le filtre et son entretien).

 Vous pouvez vous procurer le kit de montage complet ainsi que les filtres de recharge auprès de **votre revendeur** spécialisé.

Vous trouverez les numéros de référence des accessoires correspondants à la fin de la présente notice d'utilisation.

- Le ventilateur de la hotte aspirante aspire les buées qui traversent le filtre à graisse et celui à charbon actif avant de revenir dans la cuisine.
- Le filtre à graisse retient les particules solides en suspension dans les buées de cuisson.
- Le filtre à charbon actif retient les substances odoriférantes.





 Si vous n'incorporez aucun filtre au charbon actif, impossible de retenir les odeurs présentes dans les buées de cuisson.











---

## Avant la première utilisation

---

### Remarques importantes:

- La présente notice d'emploi vaut pour plusieurs versions de l'appareil.  
Elle peut contenir des descriptions d'accessoires ne figurant pas dans votre appareil.
  - Cette hotte aspirante est conforme aux dispositions de sécurité applicables.  
Les **réparations** ne doivent être effectuées que par un spécialiste.  
**Des réparations inexpertes s'assortissent de risques considérables pour l'utilisateur.**
  - Lisez attentivement la présente notice d'emploi avant d'utiliser votre appareil pour la première fois. Elle contient des informations importantes non seulement pour votre sécurité mais aussi pour l'utilisation et l'entretien de l'appareil.
  - Rangez la présente notice de montage et d'emploi soigneusement pour pouvoir la remettre à un futur propriétaire de l'appareil.
-  Éliminez les matériaux d'emballage conformément à la réglementation (voir la notice de montage).
-  Cette hotte aspirante n'est destinée à servir de pour couvrir les besoins d'un ménage.
-  Avant toute opération de nettoyage ou d'entretien, débrancher la hotte du circuit électrique en retirant la prise ou en coupant l'interrupteur général de l'habitation.
-  L'appareil n'est pas destiné à une utilisation par des enfants ou des personnes à capacités physiques, sensorielles ou mentales réduites et sans expérience et connaissance à moins qu'ils ne soient sous la supervision ou formés sur l'utilisation de l'appareil par une personne responsable de leur sécurité.
-  Les enfants doivent être surveillés afin qu'ils ne jouent pas avec l'appareil.

-  Ne jamais utiliser la hotte sans que la grille ne soit montée correctement!
-  La hotte ne doit JAMAIS être utilisée comme plan pour déposer quelque chose sauf si cela est expressément indiqué.
-  Quand la hotte est utilisée en même temps que d'autres appareils à combustion de gaz ou d'autres combustibles, le local doit disposer d'une ventilation suffisante.
-  L'air aspiré ne doit jamais être envoyé dans un conduit utilisé pour l'évacuation des fumées produites par des appareils à combustion de gaz ou d'autres combustibles.
-  Il est formellement interdit de faire flamber les aliments sous la hotte.
-  L'utilisation de flammes libres peut entraîner des dégâts aux filtres et peut donner lieu à des incendies, il faut donc les éviter à tout prix.
-  La friture d'aliments doit être réalisée sous contrôle pour éviter que l'huile surchauffée ne prenne feu.
-  En ce qui concerne les mesures techniques et de sécurité à adopter pour l'évacuation des fumées, s'en tenir strictement à ce qui est prévu dans les règlements des autorités locales compétentes.
-  La hotte doit être régulièrement nettoyée, aussi bien à l'intérieur qu'à l'extérieur (AU MOINS UNE FOIS PAR MOIS, respecter néanmoins les instructions relatives à l'entretien fournies dans ce manuel).
-  La non observation de ces normes de nettoyage de la hotte et du changement et nettoyage des filtres comporte des risques d'incendie.

---

## Avant la première utilisation

---

### Fourneaux à gaz et électriques

⚠ Ne pas utiliser un plan de cuisson à gaz avec tous les fourneaux allumés à la puissance maximale pendant plus de 15 minutes, sinon il pourrait y avoir le risque que la surface de la hotte s'échauffe pouvant ainsi causer des brûlures en cas de contact. De plus, la hotte pourrait s'abîmer.

Dans le cas où l'on utilise plus de trois fourneaux à gaz, il faut utiliser la hotte à la puissance maximale.

- Remarque: un grand fourneau avec puissance supérieure à 5 KW (type WOK) correspond à 2 fourneaux standard.
- Ne jamais utiliser les fourneaux à gaz sans casseroles. Régler la flamme de façon à ce qu'elle ne dépasse pas le périmètre de la casserole.

⚠ Ne pas utiliser ou laisser la hotte sans que les ampoules soient correctement placées pour éviter tout risque de choc électrique.

La société décline toute responsabilité pour d'éventuels inconvénients, dégâts ou incendies provoqués par l'appareil et dérivés de la non observation des instructions reprises dans ce manuel.

---

## Utilisation de la hotte aspirante

---

⚠ La méthode la plus efficace pour supprimer les buées de cuisson consiste à :

- Enclencher la hotte aspirante en début de cuisson.
- Eteindre la hotte aspirante quelques seulement minutes après la fin de la cuisson.

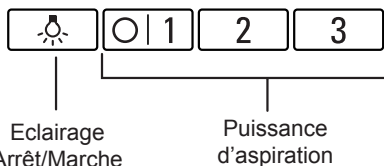

### Enclenchement:

- Poussez le commutateur sur la puissance d'aspiration désirée.

### Coupure:

- Ramenez le commutateur sur la position 0.

### Eclairage:

- Vous pouvez utiliser l'éclairage à tout moment, même quand le ventilateur est éteint.

---

## Filtere et entretien

---

**Attention! Avant toute opération de nettoyage ou d'entretien, débrancher la hotte du circuit électrique en enlevant la prise ou en coupant l'interrupteur général de l'habitation.**

### Filteres à graisse :

Vous pouvez utiliser divers filteres pour retenir les particules grasses en suspension dans les buées de cuisson.

Ces nattes filtrantes sont en métal incombustible.

#### Attention:

Plus elles se saturent en particules grasses et plus elles risquent de s'enflammer. D'autre part, leur saturation risque de gêner le bon fonctionnement de la hotte.

Important :

Prévenez tout risque d'incendie en nettoyant à temps les filteres à graisse en métal. Ce risque est dû à l'accumulation de chaleur pendant la friture ou le rôtissage.

#### Nettoyage des filteres à graisse en métal :

- En fonctionnement normal (1 à 2 heures par jour), le filtre doit être nettoyé au bout de 8 à 10 semaines.
- Ces filteres sont nettoyables au lave-vaisselle. Ils peuvent changer légèrement de couleur au lavage.
- Le filtre doit reposer non serré dans le lave-vaisselle. Il ne doit pas être coincé.

**Important :** Ne lavez pas en même temps la vaisselle et les filteres métalliques fortement saturés en matière grasse.

- Si vous les nettoyez à la main, mettez les filteres à tremper pendant plusieurs heures dans de l'eau très chaude additionnée de produit à vaisselle. Ensuite, brossez les filteres, rincez-les bien puis laissez-les goutter.

### Retrait et mise en place des filteres à graisse en métal :

1. Poussez dans le sens de la flèche le cran situé contre chaque filtre à graisse puis abaissez les filteres.

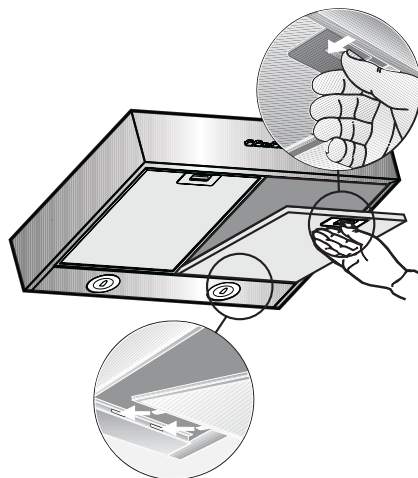

2. Nettoyer les filteres à graisse.
3. Une fois nettoyés, remettez les filteres à graisse en place.

---

## Filtre et entretien

---

### Filtre à charbon actif :

Ce filtre sert à retenir les substances odoriférantes lorsque la hotte recycle l'air.

#### Attention :

Plus elles seaturent en particules grasses et plus elles risquent de s'enflammer. D'autre part, leur saturation risque de gêner le bon fonctionnement de la hotte.

#### Mise en place du filtre :

Enlever le couvercle **W** en tournant les pommeaux **O** de 90°

Insérer le petit matelas à charbon à l'intérieur du logement approprié et le fixer en tournant le pommeau **O** de 90°, refermer le couvercle.

IL NE PEUT PAS être nettoyé ou régénéré.

- Les filtres à charbon actif sont en vente dans le commerce spécialisé (voir les accessoires en option).
- N'utilisez que des filtres d'origine. Vous garantissez ainsi un fonctionnement optimal à la hotte.

#### Elimination des filtres à charbon actif usés :

- Les filtres à charbon actif ne contiennent pas de substances nocives. Vous pouvez par ex. les jeter à la poubelle des déchets résiduels.

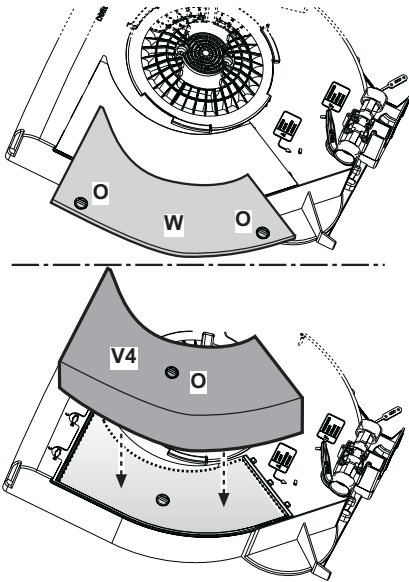

#### Démontage :

Le démontage a lieu dans l'ordre chronologique inverse.

#### Changement des filtres à charbon actif :

- après un emploi plus ou moins long, selon la fréquence d'utilisation et la régularité du nettoyage du filtre à graisses. En tout cas, il est nécessaire de changer le filtre après, au maximum, quatre mois.

---

## Nettoyage et entretien

---

Avant tout nettoyage et entretien, mettez d'abord la hotte hors tension en débranchant la fiche mâle de la prise de courant ou en coupant le disjoncteur/fusible.

- Lors du nettoyage des filtres à graisse, nettoyez la graisse qui s'est déposée dans les endroits accessibles du corps de hotte. Vous prévenez ainsi les risques d'incendie et garantissez ainsi un fonctionnement optimal de la hotte.
- Pour la nettoyer, utilisez de l'eau chaude additionnée de produit à vaisselle ou un liquide non agressif à laver les fenêtres.
- Ne tentez pas de gratter les salissures. Ramollissez-les avec un essuie-tout humide.
- N'utilisez pas de produits récurants ni d'éponges à dos abrasif.
- **Remarque** : ne nettoyez pas les surfaces en plastique avec de l'alcool (à brûler) car des taches mates pourraient apparaître.  
**Prudence** : ventilez suffisamment la cuisine, n'utilisez jamais de flamme nue.

 Veuillez ne nettoyer le commutateur à curseur qu'au moyen d'un chiffon doux et humide (contenant un peu d'eau additionnée de produit à vaisselle). Pour nettoyer le commutateur à curseur, n'utilisez pas de détergent pour les surfaces en acier.

### Surfaces en acier inox :

- Veuillez utiliser un produit pour l'acier inox qui le nettoie sans le rayer.
- Frottez toujours l'acier inox dans le sens de son polissage.

 Ne nettoyez jamais les surfaces en acier inox avec des éponges à dos récurant, et pas non plus avec des détergents à base de sable, soude caustique, acide ou chlore.

### Surfaces en aluminium et en plastique :

- Utilisez un chiffon doux, ne peluchant pas, du genre employé pour nettoyer les vitres, ou un chiffon à microfibras.
- N'utilisez pas de chiffons secs.
- Utilisez un produit pour vitres mais non agressif.
- N'utilisez pas de détergents agressifs, contenant un acide ou une base.
- N'utilisez pas de produits récurants.

---

## Replacing the light bulbs

---

The hood is equipped with a lighting system based on LED technology.

The LEDs guarantee an optimum lighting, a duration up to 10 times as long as the traditional lamps and allow to save 90% electrical energy.

For replacement, contact the technical service.

---

## Dérangements

---

Si vous avez des questions à poser ou en cas de dérangement, appelez s.v.p. le service après-vente.

(Voir la liste des agences du service après-vente).

Lors de votre appel, veuillez mentionner les numéros suivants:

---

N° E	FD
------	----

---

Inscrivez les numéros correspondants de votre hotte dans le cadre ci-dessus.

Ces numéros se trouvent à l'intérieur de l'appareil, sur la plaque signalétique accessible une fois la grille de filtre retirée.



## Avant le montage

### Remarques importantes

#### **Danger de mort!**

Il y a risque d'intoxication par réaspiration des gaz de combustion.

En cas d'utilisation simultanée de l'appareil en mode évacuation de l'air et d'un foyer à combustion alimenté en air ambiant, veillez impérativement à ce que l'apport d'air soit suffisant.

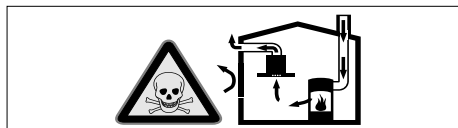

Les foyers à combustion alimentés en air ambiant (par exemple appareils de chauffage, au gaz, au bois, au fioul ou au charbon, les chauffe-eau, chauffe-eau accumulateurs) prélèvent l'air de combustion dans la pièce où ils sont installés et rejettent les gaz de fumée à l'extérieur par le biais d'un système spécifique (cheminée par exemple).

Lorsque la hotte aspirante est en marche, elle prélève de l'air dans la cuisine et dans les pièces voisines ; si l'apport d'air frais est trop faible, une dépression se forme. Des gaz toxiques provenant de la cheminée ou du conduit d'évacuation sont réaspirés dans les pièces d'habitation.

- Il faut donc toujours s'assurer que l'apport d'air frais est suffisant
- La présence d'une ventouse télescopique d'apport et d'évacuation d'air ne suffit pas à assurer le respect de la valeur limite.

Le fonctionnement sûr de l'appareil n'est possible que si la dépression dans la pièce où est installé le foyer ne dépasse pas 4 Pa (0,04 mbar). On y parvient en présence d'ouvertures non obturables aménagées par ex. dans les portes, fenêtres et en association avec des ventouses télescopiques d'admission/évacuation de l'air à travers la maçonnerie ou par d'autres mesures techniques permettant à l'air d'affluer pour assurer la combustion.

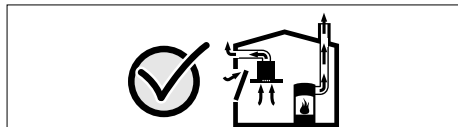

Demandez toujours conseil au maître ramoneur compétent qui pourra évaluer l'ensemble du réseau de ventilation de la maison et vous proposer le moyen le mieux adapté pour l'aération.

Si la hotte aspirante est utilisée exclusivement en mode recyclage, le fonctionnement est possible sans restrictions.

 Les anciens appareils ne sont pas des déchets sans valeur.

Leur élimination respectueuse de l'environnement permet de récupérer de précieuses matières premières.

Avant de vous débarrasser de l'appareil, rendez-le inutilisable.

Cet appareil porte le symbole du recyclage conformément à la Directive Européenne 2002/96/CE concernant les Déchets d'Équipements Électriques et Électroniques (DEEE ou WEEE).

En procédant correctement à la mise au rebut de cet appareil, vous contribuerez à empêcher toute conséquence nuisible pour l'environnement et la santé de l'homme.

Le symbole  9réseint sur l'appareil ou sur la documentation qui l'accompagne indique que ce produit ne peut en aucun cas être traité comme déchet ménager. Il doit par conséquent être remis à un centre de collecte des déchets chargé du recyclage des équipements électriques et électroniques. Pour la mise au rebut, respectez les normes relatives à l'élimination des déchets en vigueur dans le pays d'installation. Pour obtenir de plus amples détails au sujet du traitement, de la récupération et du recyclage de cet appareil, veuillez vous adresser au bureau compétent de votre commune, à la société de collecte des déchets ou directement à votre revendeur.

 Pour vous parvenir en parfait état, votre nouvel appareil a été conditionné dans un emballage qui le protège efficacement. Tous les matériaux d'emballage utilisés sont compatibles avec l'environnement et recyclables. Aidez-nous à éliminer l'emballage en respectant l'environnement. Demandez à votre revendeur ou à votre mairie quelles sont les formes de recyclage actuellement possibles.

 Cette hotte peut évacuer l'air à l'exté-

## Avant le montage

rieur ou le recycler.

⚠ Fixez toujours la hotte bien centrée au-dessus des foyers de la table de cuisson.

⚠ La distance minimum entre la superficie de support des récipients sur le dispositif de cuisson et la partie la plus basse de la hotte de cuisine ne doit pas être inférieure à **60cm** dans le cas de cuisinières électriques et de **65cm** dans le cas de cuisinières à gaz ou mixtes.

⚠ Si les instructions d'installation du dispositif de cuisson au gaz spécifient une plus grande distance, il faut en tenir compte.

### Evacuation de l'air à l'extérieur

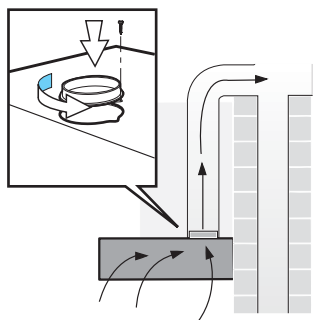

L'air vicié est évacué vers le haut par un conduit d'aération ou directement à l'air libre par traversée du mur extérieur.

Si la **hotte évacue l'air à l'extérieur**, incorporer un volet anti-refoulement dans la ventouse télescopique.

Si l'appareil a été fourni sans volet anti-refoulement, vous pouvez vous le procurer dans le commerce spécialisé.

**Si l'air vicié traverse le mur extérieur**, utilisez une ventouse télescopique.

**Pour que la hotte aspirante ait le meilleur rendement, veillez à ce que:**

- Le conduit d'évacuation soit court et lisse.
- Il ait le moins possible de coudes.
- Il ait le plus fort diamètre et que les coudes soient les plus arrondis possibles.
- **L'emploi de conduits d'air vicié longs, rugueux, formant de nombreux coudes**

**ou d'un trop petit diamètre fait descendre le débit d'air en dessous du débit optimal, tout en accroissant le bruit d'aspiration.**

#### ■ Conduits de section ronde:

Nous recommandons des conduits au diamètre intérieur de **125 mm**.

- **Les conduits plats** doivent avoir une **section intérieure équivalente** au diamètre intérieur des conduits ronds.

**Les conduits ne doivent comporter aucun coude prononcé.**

125 mm Ø = 113 cm<sup>2</sup> de section.

- **Si les conduits ont des diamètres différents:** utilisez du ruban adhésif à étancher.
- **Si la hotte évacue l'air à l'extérieur,** veillez à ce que l'apport d'air soit suffisant.

**Branchement du conduit d'évacuation Ø 125 mm: .**

- Fixez le conduit d'évacuation directement sur l'orifice.

### Mode Air recyclé

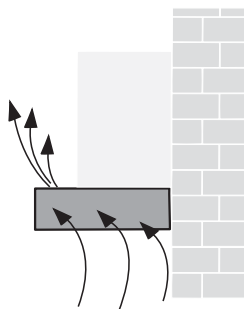

- Avec filtre à charbon actif, lorsqu'il n'est pas possible d'évacuer l'air aspiré par la hotte.

⚠ Vous pouvez vous procurer le kit de montage complet auprès de votre revendeur spécialisé.

Vous trouverez les numéros de référence des accessoires correspondants à la fin de la présente notice d'utilisation.

---

## Branchement électrique

---

La tension électrique doit correspondre à la tension reportée sur la plaque signalétique située à l'intérieur de la hotte. Si une prise est présente, branchez la hotte dans une prise murale conforme aux normes en vigueur et placée dans une zone accessible. Si aucune prise n'est présente (raccordement direct au circuit électrique), ou si la prise ne se trouve pas dans une zone accessible, appliquez un disjoncteur normalisé pour assurer de débrancher complètement la hotte du circuit électrique en conditions de catégorie surtension III, conformément aux réglementations de montage.

**Attention!** Avant de rebrancher le circuit de la hotte à l'alimentation électrique et d'en vérifier le fonctionnement correct, contrôlez toujours que le câble d'alimentation soit monté correctement.

**Attention!** La substitution du câble d'alimentation doit être effectuée par le service d'assistance technique autorisé de façon à prévenir tout risque.

**Raccorder la hotte uniquement à une prise conforme aux normes.** La prise doit être placée dans une zone accessible.

- La prise doit être dotée de son propre circuit de protection.
- Si après l'installation la prise n'est plus accessible, il faut prévoir un dispositif d'interruption du circuit.

### **Installation fixe:**

L'installation fixe peut être réalisée uniquement par une personne compétente et autorisée. Prévoir un interrupteur omnipolaire avec une ouverture des contacts de minimum 3 mm, ainsi qu'un disjoncteur. Le remplacement du câble doit être effectué uniquement par le producteur, par le centre d'assistance ou par une personne compétente et autorisée pour éviter d'éventuels dangers.

### **Données électriques:**

Les données techniques de l'appareil se trouvent sur l'étiquette des caractéristiques à l'intérieur de l'appareil derrière les filtres anti-graisses.

**En cas de réparation,** débrancher la hotte du circuit électrique.

Longueur du câble d'alimentation: 1,30 m.  
La hotte est conforme aux directives EMC.

# Encastrement

**⚠ Attention!** Ne pas raccorder l'appareil au circuit électrique avant que le montage ne soit complètement terminé.

**⚠ Important,** dans la version filtrante tourner d'abord la valve de conversion en position filtrante (position F) et fixer ensuite le bouchon du trou de sortie d'air, autrement la valve de conversion pourrait se bloquer.

## Fixation sous un placard en appui mural

Par 4 vis.

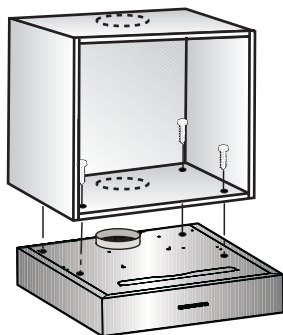

1. Reportez sur la paroi inférieure du placard les cotes d'écartement inscrites dans les figures ou appliquez le gabarit de perçage contre cette paroi.

### Réglage du mode:

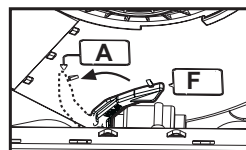

■ **Mode Air évacué:** Position A

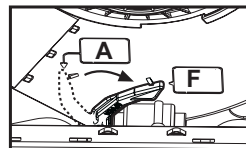

■ **Mode Air recyclé:** Position F

2. Marquez les emplacements des trous de fixation spécifiés.

Si la hotte doit évacuer l'air à l'extérieur par le haut, marquez aussi l'emplacement de l'orifice à ménager dans le placard puis découpez-le à la scie.

En mode air recyclé, appliquer le bouchon fourni dans le kit pour fermer le trou d'évacuation.

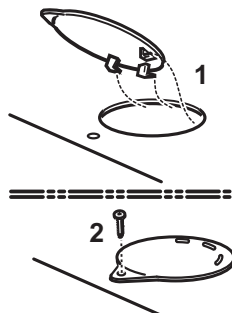

- Le cordon de branchement doit circuler correctement. Si nécessaire, effectuez une découpe dans le placard.
- 3. Retirez la grille du filtre (voir la notice d'utilisation).
- 4. Vissez la hotte aspirante contre le fond du placard.

# Installation

## Fixation à une paroi

Avec 4 vis.

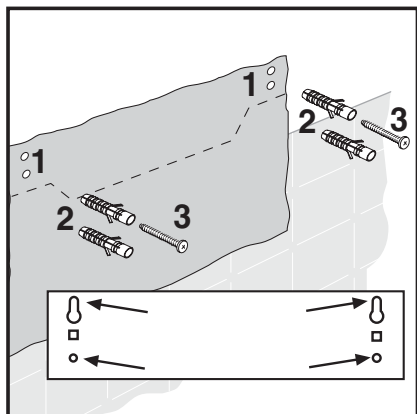

1. Marquer les trous pour le montage. Les dimensions peuvent être trouvées à partir du gabarit de forage.

### Réglage du mode:

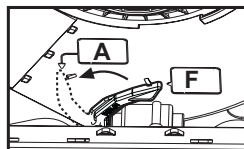

- Mode Air évacué: Position A

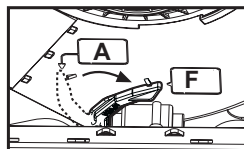

- Mode Air recyclé: Position F

2. Faire des trous de 8 mm de diamètre et insérer les tampons à fil de paroi.
  3. Visser les vis supérieures (à droite et à gauche) jusqu'à ce qu'il n'y ait plus qu'un espace d'environ 7mm entre la tête de la vis et la paroi.
- Enlever les filtres anti-graisses (voir Instructions pour l'utilisation).

En mode air recyclé, appliquer le bouchon fourni dans le kit pour fermer le trou d'évacuation.

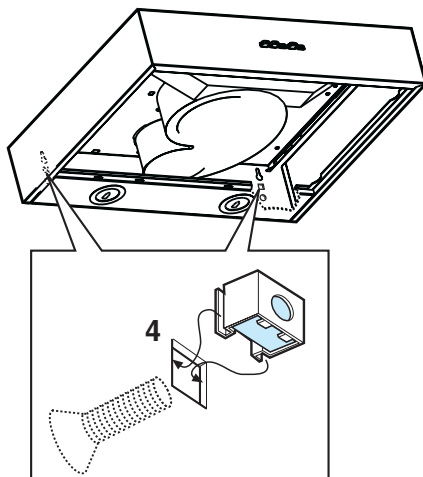

4. Fixer les boulons à l'intérieur du châssis de la hotte sur les fentes carrées et visser à fond à partir de l'extérieur les vis métriques fournies dans le kit.

---

## Encastrement

---

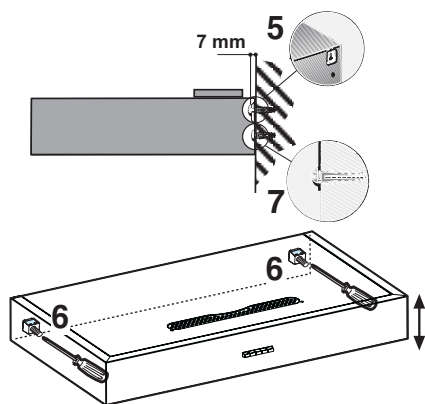

5. Accrocher la hotte aux vis supérieures.
  6. Régler l'horizontalité de la hotte.
  7. Insérer et visser à fond les vis dans les trous inférieurs pour la fixation définitive.
- Replacer les filtres anti-graisses (voir Instructions pour l'utilisation).

---

## Finition du montage

---

- Remonter les filtres anti-graisse.
- Effectuez le branchement électrique.

## Beschrijving

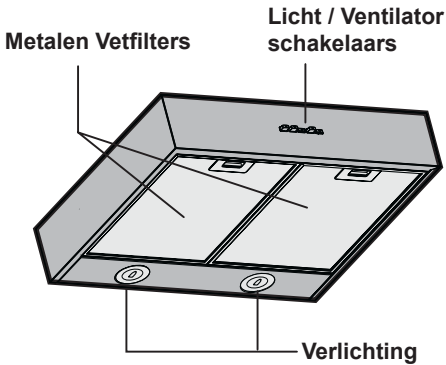

## Werking

### Afzuigende kap:

- De afzuigkap ventilator neemt de kookdampen op en voert deze af naar buiten via het vetfilter.
- Het vetfilter houdt de vaste deeltjes van de kookdampen vast.
- De keuken wordt vrijgehouden van vet en geuren.

### Recirculatie kap:

- Een actief koolstoffilter moet gebruikt worden om de kap als recirculatie kap te gebruiken (zie Filters en Onderhoud).



De complete installatie set en vervangingsfilters zijn verkrijgbaar bij de **gespecialiseerde** verkooppunten.

De overeenkomstige nummers van de toebehoren zijn te vinden aan het einde van deze Gebruiksaanwijzingen.

- De afzuigkap zuigt de keukendampen op en zuivert deze middels het vetfilter en het actieve koolstoffilter en voert vervolgens de gezuiverde lucht weer terug in de keuken.
- Het vetfilter absorbeert de vetdeeltjes van de kookdampen.
- Het actieve koolstoffilter houdt de geurstoffen vast.



Indien geen actief koolstoffilter is gemonteerd, is het niet mogelijk om de geurstoffen van de kookdampen vast te houden.

---

## Voor het eerste gebruik van de kap

---

### Belangrijke opmerkingen:

- De Gebruiksaanwijzingen hebben betrekking op de verschillende uitvoeringen van dit toestel. Derhalve, kunt u beschrijvingen of individuele eigenschappen vinden die niet van toepassing zijn op Uw toestel.
- Deze afzuigkap voldoet aan alle geldende veiligheidsvoorschriften.

Reparaties dienen uitsluiten door bevoegde technici uitgevoerd te worden.

Onjuiste reparatiehandelingen stellen de gebruiker bloot aan grote gevaren.

 Het verpakkingsmateriaal op de juiste wijze afdanken (zie Installatie aanwijzingen).

 Deze afzuigkap is uitsluitend ontworpen voor huishoudelijk gebruik.

 Koppel, voor ieder onderhoud, eerst de wasemkap van het elektriciteitsnet af door de stekker weg te trekken of door de hoofdschakelaar van de woning uit te schakelen.

 Dit apparaat mag niet worden gebruikt door kinderen of door personen met beperkte sensorische of geestelijke capaciteiten of met weinig ervaring en onvoldoende kennis, tenzij dit niet geschiedt onder het toezicht of volgens de gebruiksaanwijzingen van een persoon die verantwoordelijk is voor hun veiligheid.

 De kinderen moeten altijd gecontroleerd worden zodat zij niet met het apparaat spelen.

 De wasemkap nooit gebruiken als het rooster niet goed gemonteerd is!

 De wasemkap NOOIT als steunvlak gebruiken tenzij dit niet uitdrukkelijk is aangegeven.

 Altijd voor een goede ventilatie van de ruimte zorgen als de wasemkap tegelijkertijd wordt gebruikt met andere apparaten die gas en andere brandstoffen toepassen.

 De gezogen lucht mag niet afgevoerd worden in een leiding die gebruikt wordt voor

de afvoer van rook van apparaten die gas of andere brandstoffen toepassen.

 Het is streng verboden met open vlammen onder de wasemkap te koken.

 Het gebruik van open vlammen is schadelijk voor de filters en kan brand veroorzaken, daarom moet het absoluut vermeden worden.

 Het frituren moet geschieden onder voortdurend toezicht om te voorkomen dat verhit vet in brand raakt.

 Wat betreft technische- en veiligheidsmaatregelen voor de rookafvoer zich strikt houden aan de regelingen voorzien door de plaatselijke bevoegde autoriteiten.

 De wasemkap moet regelmatig schoongemaakt worden, zowel binnen als buiten (MINSTENS EENMAAL PER MAAND, neem in ieder geval hetgeen in deze handleiding is aangegeven in acht).

 Het niet in acht nemen van de reinigingsnormen van de wasemkap en van de vervanging en reiniging van de filters kan brandgevaar veroorzaken.



---

## Voor het eerste gebruik van de kap

---

### Gas en elektrische kookplaten

⚠ De gasplaten niet langer dan 15 minuten tegelijkertijd en op de hoogste stand aanlaten, anders kunnen de oppervlakken van de kap te warm worden met het gevaar voor brandwonden, bij het aanraken van de kap. Bovendien zou de kap kunnen beschadigen. Indien meer dan 3 gasplaten tegelijkertijd gebruikt worden moet de kap op de hoogste stand aangezet worden.

- **Opmerking:** een grote gasplaat met een vermogen boven de 5 kW (type WOK) komt overeen met twee standaard kookplaten.
- De gasplaten nooit aanzetten zonder pannen. Regel de vlam zodanig dat deze niet buiten de omtrek van de pan komt.

⚠ Zorg altijd dat de lampjes in de kap aanwezig en goed gemonteerd zijn om het gevaar voor elektrische schokken te voorkomen.

⚠ Iedere aansprakelijkheid voor eventuele schade aan het apparaat of brand veroorzaakt door het niet in acht nemen van de aanwijzingen uit deze handleiding wordt afgewezen.

---

## Gebruik van de kap

---

⚠ De meest doeltreffende wijze om kookdampen te verwijderen is de volgende:

- **Zet de kap AAN zodra** u begint te koken.
- **Zet de kap UIT enkele** minuten nadat u klaar bent met koken:

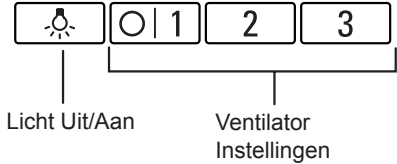

### Aanzetten:

- Selecteer de gewenste instelling van de zuigmotor.

### Uitzetten:

- Ga terug naar 0.

### Verlichting:

- Het licht kan ieder ogenblik aangezet worden ook met uitgeschakelde zuigmotor.

---

## Filters en onderhoud

---

**Attentie! Koppel, voor ieder onderhoud, eerst de wasemkap van het elektriciteitsnet af door de stekker weg te trekken of door de hoofdschakelaar van de woning uit te schakelen.**

### Vetfilters:

Metalen filters worden gebruikt om, tijdens het koken, de vetdeeltjes van de kookdampen vast te houden.

De filter matjes zijn van niet brandbaar metaal.

### Opgelet:

Als het filter teveel met vet verzadigd raakt bestaat niet alleen het gevaar dat het in brand raakt maar ook dat de doeltreffendheid van de afzuigkap gereduceerd wordt.

### Belangrijk:

Het reinigen van de metalen vetfilters op regelmatige tijden reduceert de mogelijkheid dat ze in brand raken als gevolg van een hitteverzameling, zoals er bij het frituren of roosteren gebeurt.

Reiniging van de metalen vetfilters:

- Bij een normaal gebruik van de kap (1 tot 2 uur per dag) moet het vetfilter om de 8-10 weken gereinigd worden.
- De filters kunnen in een vaatwasmachine gereinigd worden. Het is mogelijk dat het vetfilter iets ontkleurt.
- Het filter moet los geplaatst worden en NIET in de vaatwasmachine vastgezet worden.

**Belangrijk: Metalen** filters die met vet verzadigd zijn moeten niet samen met de andere voorwerpen gereinigd worden.

- Als de filters met de hand gereinigd worden, deze eerst in een hete zeepoplossing laten weken. Vervolgens de filters schoon borstelen, dan grondig afspoelen en het water laten drogen.

### Metalen vetfilters verwijderen en invoeren:

1. Druk de klem op de vetfilters naar binnen toe en klap het filter naar beneden toe.

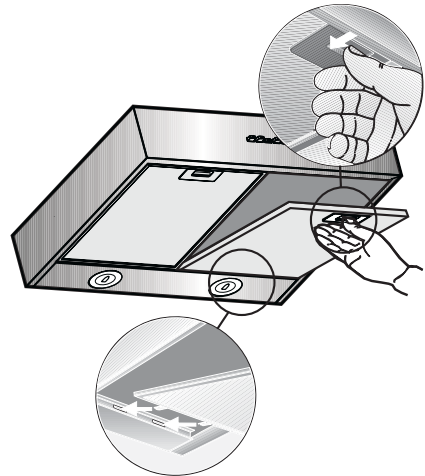

2. Reinig de filters.
3. Doe de schone filters terug in de kap.

---

## Filters en onderhoud

---

### Actief koolstoffilter:

Om geuren te neutraliseren in de uitvoering als recirculatie kap.

#### Opgelet:

As het filter teveel met vet verzadigd raakt neemt het gevaar voor brand toe en de werking van de afzuigkap wordt gereduceerd.

#### Montage:

De deksel **W** verwijderen door de knoppen **O** 90° te draaien.

Het koolstofmatje in de daarvoor bestemde ruimte plaatsen en bevestigen door de knop **O** 90° te draaien, de deksel sluiten.

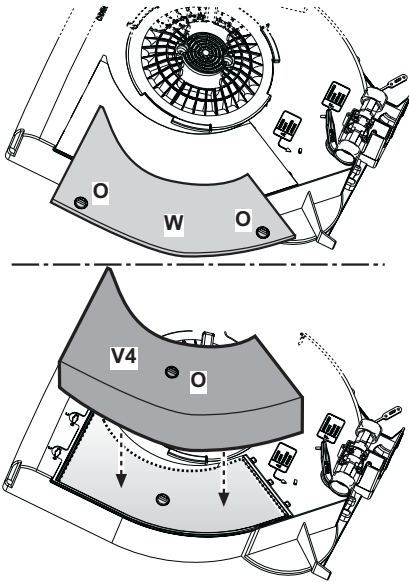

### Het filter verwijderen:

Voor de verwijdering van de filters in de tegenovergestelde volgorde handelen.

#### De actieve koolstoffilters vervangen:

- De verzadiging van de koolstoffilter vindt plaats na een min of meer geprolongeerd gebruik en hangt af van het soort koken en de regelmaat waarmee de vetfilter wordt gewassen. In ieder geval moet de filter minstens om de 4 maanden vervangen worden.

Het kan NIET gewassen of opnieuw gebruikt worden

- De actieve koolstoffilters zijn verkrijgbaar bij gespecialiseerde verkooppunten (zie Extra Toebehoren).
- **Alleen originele filters gebruiken.** Alleen op deze wijze is een goede werking van het apparaat gegarandeerd.

#### Afdanken van oude koolstoffilters:

- Actieve koolstoffilters bevatten GEEN gevaarlijke stoffen. Ze kunnen daarom met het gewone huishoudelijke afval verwijderd worden.

---

## Reiniging en onderhoud

---

Ontkoppel de afzuigkap van het elektriciteitsnet door de stekker weg te trekken of door de hoofdschakelaar uit te schakelen.

- Tijdens het reinigen van de vetfilters verwijder tevens alle vetresten van alle bereikbare delen van de behuizing. Dit vermindert aanzienlijk het gevaar voor brand en garandeert een optimale werking van de kap.
- Gebruik een hete zeepoplossing of een mild reinigingsmiddel voor ramen om de structuur van de afzuigkap te reinigen.
- Het opgedroogde vuil niet wegkrassen maar gebruik een vochtig doek.
- Gebruik geen producten die schuurmiddelen bevatten of schuursponsjes die krassen kunnen veroorzaken.
- **Opmerking:** Gebruik geen alcohol (spirit) op plastic onderdelen, anders wordt het oppervlak dof.

**Opgelet:** Zorg ervoor dat de keuken voldoende geventileerd is. Vermijd open vlammen!

 Maak de schuifschakelaar alleen met een zacht vochtig doek (en een mild reinigingsmiddel) schoon. Gebruik geen reinigingsmiddelen voor roestvrij staal op de schuifschakelaar.

### Roestvrij stalen oppervlakken:

- Gebruik een mild niet-schurend reinigingsmiddelen voor roestvrij staal.
- Reinig het oppervlak in dezelfde richting als het aangebracht en gepolijst is.

 De volgende middelen niet gebruiken om oppervlakken van roestvrij staal te reinigen: schuursonzen, reinigingsmiddelen met zand, soda, zuur of chloride!

### Aluminium en plastic oppervlakken:

- Gebruik een zachte, niet pluizende raamdoek of een doek van microvezel.
- Gebruik geen droge doeken.
- Gebruik een mild reinigingsmiddel voor ramen. Gebruik geen agressieve, zure of bijtende middelen.
- Gebruik geen schuurmiddelen.

---

## Vervanging van de lampjes

---

De verlichting van de afzuigkap maakt gebruik van LED-technologie.

Dankzij de LED's bent u verzekerd van optimale verlichting, een levensduur tot 10 keer zo lang als gewone lampen en een energiebesparing tot 90%.

Neem voor vervanging contact op met de technische dienst.

---

## In geval van problemen

---

Indien U vragen heeft of indien storingen optreden neem contact op met de Klantenservice. (Zie de lijst met de Klantenservice vertegenwoordigers).

Indien U opbelt de volgende gegevens vermelden:

---

E-Nr.	FD
-------	----

---

De belangrijke nummers hierboven invoeren. Het E-Nr. (productnummer) en de FD (productie datum) zijn te vinden op het Typeplaatje aan de binnenzijde van de kap en zijn zichtbaar als het filterframe wordt afgenomen.

## Voor de installatie

### Belangrijke inlichtingen

#### **Levensgevaar!**

Teruggezogen verbrandingsgassen kunnen leiden tot vergiftiging.

Altijd voor voldoende luchttoevoer zorgen, wanneer de luchtafvoer plaatsvindt in een ruimte met een vuurbron die gebruikmaakt van de aanwezige lucht.

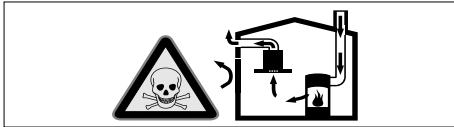

Vuurbronnen die de lucht in de ruimte verbruiken (bijv. apparaten die op gas, olie, hout of kolen worden gestookt, geisers, warmwatertoestellen) trekken de verbrandingslucht uit de opstellingsruimte en voeren de gassen via een afvoer (bijv. schoorsteen) af naar buiten.

In combinatie met een ingeschakelde afzuigkap wordt aan de keuken en aan de ruimtes ernaast lucht onttrokken - zonder voldoende luchttoevoer ontstaat er een onderdruk. Giftige gassen uit de schoorsteen of het afvoerkanaal worden teruggezogen in de woonruimte.

- Zorg daarom altijd voor voldoende ventilatie.
- Een ventilatiekast in de muur alleen is niet voldoende om aan de minimale eisen te voldoen.

U kunt het apparaat alleen dan zonder risico gebruiken wanneer de onderdruk in de ruimte waarin de vuurbron zich bevindt niet groter is dan 4 Pa (0,04 mbar). Dit kan worden bereikt wanneer de voor de verbranding benodigde lucht door niet afsluitbare openingen, bijv. in deuren, ramen, in combinatie met een ventilatiekast in de muur of andere technische voorzieningen, kan worden toegevoerd.

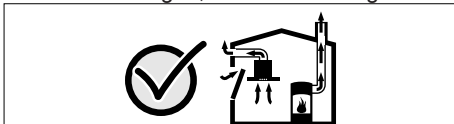

Raadpleeg in ieder geval het bedrijf dat in uw huis zorgt voor de schoorsteenreiniging. Dit bedrijf is in staat het totale ventilatiesysteem van uw huis te beoordelen en kan een voorstel doen voor passende maatregelen op het gebied van de luchttoevoer. Indien de afzuiging alleen met recirculatie wordt gebruikt, is een onbeperkt gebruik mogelijk.

 Oude toestellen zijn niet waardeloze rommel.

Waardevol ruw materiaal kan teruggewonnen worden door oude apparaten te recyclen. Alvorens uw oude toestel af te danken, maak het onbruikbaar.

Dit apparaat is voorzien van merkteken volgens de Europese Richtlijn 2002/96/EC inzake Afgedankte Elektrische en Elektronische Apparaten (WEEE).

Door ervoor te zorgen dat dit product op de juiste manier als afval wordt verwerkt, helpt u mogelijke negatieve consequenties voor het milieu en de menselijke gezondheid te voorkomen, die anders zouden kunnen worden veroorzaakt door onjuiste verwerking van dit product als afval.

Het symbool  op het product, of op de bijbehorende documentatie geeft aan dat dit product niet als huishoudelijk afval mag worden behandeld. In plaats daarvan moet het worden afgegeven bij een verzamelpunt voor de recycling van elektrische en elektronische apparaten. Afdanking moet worden uitgevoerd in overeenstemming met de plaatselijke milieuvorschriften voor afvalverwerking.

Voor nadere informatie over de behandeling, terugwinning en recycling van dit product wordt u verzocht contact op te nemen met het stadskantoor in uw woonplaats, uw afvalophaaldienst of de winkel waar u het product heeft aangeschaft.

 U ontvangt Uw nieuwe toestel in beschermend verpakkingsmateriaal van karton. Al het verpakkingsmateriaal is milieuvriendelijk en opnieuw bruikbaar.

We verzoeken u mee te werken aan een beter leefmilieu door het verpakkingsmateriaal op een milieuvriendelijke wijze af te danken.

We verzoeken u aan uw leverancier of aan de plaatselijke bevoegde autoriteiten inlichtingen te vragen over de wijze van afvalverwijdering.

 De afzuigkap kan gebruikt worden als

## Voor de installatie

afzuigend apparaat of als recirculatie kap.

⚠ Plaats de afzuigkap altijd in het midden van de kookplaat.

⚠ De minimum afstand tussen het kookvlak van het fornuis en het laagste deel van de afzuigkap mag niet onder de **60cm** liggen, in geval van een elektrisch fornuis en **65cm**, in geval van een gas- of gemengd fornuis.

⚠ Indien in de installatie-aanwijzing van het gaskooktoestel een grotere afstand wordt aangegeven moet hiermee rekening worden gehouden.

### Afzuigend apparaat

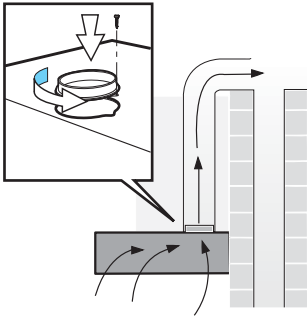

De afgezogen lucht wordt aan de bovenkant naar buiten toe afgevoerd door een ventilatieschacht of direct door de buitenwand.

**Als de kap als afzuigend apparaat gebruikt wordt**, moet er een eenrichtingklep binnen de wand ventilator doos gemonteerd worden. Indien er met de kap geen eenrichtingklep is geleverd, kan deze aangeschaft worden bij gespecialiseerde verkooppunten.

#### Montage van de eenrichtingklep:

- Klik de eenrichtingklep in de luchtpijp.

⚠ De twee licht geveerde kleppen moeten omhoog kunnen bewegen.

Indien de afgezogen lucht naar buiten wordt afgevoerd, dient er in de buitenmuur een telescopische wanddoos geplaatst te worden.

- Voor een optimale werking van de afzuigkap:
- korte, rechte luchtafvoerpijp.
- zo min mogelijke bochten in de pijp.
- zo groot mogelijk pijp diameter en geen

scherpe bochten in de pijp.

**Indien een lange, niet vlakke luchtafvoerpijp, met veel bochten of een te kleine pijp diameter wordt gebruikt, zal de zuigcapaciteit niet meer optimaal zijn en er zal ook een geluidstoename zijn.**

#### ■ Ronde pijpen:

Aanbevolen interne diameter:

**125 mm**

- Platte afvoerpijpen moeten een interne dwarsdoorsnede hebben die gelijk is gesteld aan die van ronde pijpen.

**Er moeten geen scherpe bochten zijn.**

Ø 125 mm ongeveer 113 cm<sup>2</sup> .

#### ■ Als de pijpen verschillende diameters hebben:

Een afdichtstrip invoeren.

- **Voor het gebruik als afzuigend apparaat**, zorg ervoor dat er voldoende toevoer van frisse lucht is.

#### Een Ø 125 mm luchtuittlaatpijp verbinden:

- Monteer de pijp direct op de luchtuittlaat op de kap.

### Recirculatie kap

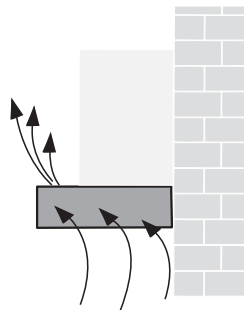

- Met actief koolstoffilter indien het gebruik als afzuigend apparaat niet mogelijk is.

⚠ De volledige montageset is verkrijgbaar **bij gespecialiseerde verkooppunten**. De overeenkomende nummers van de toebehoren zijn aan het einde van deze Gebruiksaanwijzingen te vinden.

---

## Elektrische aansluiting

---

De netspanning moet corresponderen met de spanning die vermeld wordt op het etiket met eigenschappen, aan de binnenkant van de wasemkap. Als de wasemkap een stekker heeft, moet deze in een stopcontact worden gestoken dat voldoet aan de geldende voorschriften. Heeft de kap geen stekker (rechtstreekse verbinding met het net) of is deze niet goed te bereiken, dan moet er een tweepolige schakelaar worden geplaatst die de volledige ont koppeling van het net garandeert in het geval van een overspanning van klasse III, in overeenstemming met de installatie normen.

**Attentie!** Alvorens de wasemkap weer aan het voedingsnet aan te sluiten controleer of deze goed functioneert, controleer altijd of de voedingskabel goed gemonteerd is.

**Attentie!** De voedingskabel moet door de bevoegde technische assistentie dienst worden vervangen om ieder risico te voorkomen..

**Koppel de kap** alleen aan een stekker die voldoet aan de geldende voorschriften. De stekker moet in een goed bereikbare plaats zitten.

- De stekker moet van een eigen beveiligingscircuit voorzien zijn.
- Indien na de montage de stekker niet meer bereikbaar is moet er een schakelaar voor de uitschakeling ingevoerd worden.

### **Vaste installatie:**

De vaste installatie kan uitsluitend door een bevoegde en erkende persoon uitgevoerd worden.

Plaats een meerpolige schakelaar, met een opening tussen de contacten van minstens 3 mm, en een automatische "beveiliging". De voedingskabel mag uitsluitend door de fabrikant, de erkende assistentie dienst of door een bevoegde en erkende persoon worden vervangen om eventuele risico's te voorkomen.

### **Elektriciteitsgegevens:**

De technische gegevens van het toestel zijn te vinden op het typeplaatje binnen het toestel, achter de vetfilters.

**In geval van reparatiehandelingen** ontkoppel de kap van het elektriciteitsnet.  
Lengte van de voedingskabel: 1,30 m.  
De wasemkap voldoet aan de EMC richtlijnen.

# Installatie

**⚠ Attentie! Het apparaat niet aan het stroomnet aansluiten voordat de installatie voltooid is**

**⚠ Belangrijk**, in geval van een filterend apparaat draai eerst de conversieklep op de filterende stand (positie F) en bevestig vervolgens de dop voor de luchtafvoer, anders zou de klep verstopt kunnen raken.

## Installatie onder een hangkastje

Met 4 schroeven.

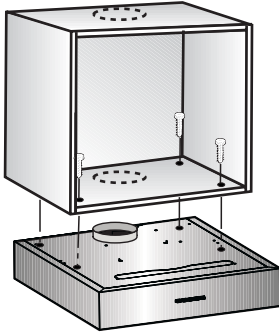

1. De afmetingen van de gaten voor de montage zijn te vinden aan de onderkant van het hangkastje of door de boormal op de bodem te plaatsen.

### Selecteer de uitvoering:

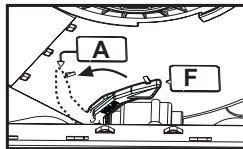

■ **Afzuigend apparaat: Positie A**

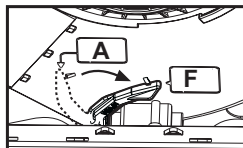

■ **Recirculatie kap: Positie F**

2. Teken de gaten voor de montage en maak leiopeningen met een punt.

Voor de uitvoering met luchtafvoer naar buiten (naar boven toe) maak een opening voor de doorvoer van de afvoerpijp.

In de uitvoering als recirculatie kap de meegeleverde dop aanbrengen ter afsluiting van de afvoeropening

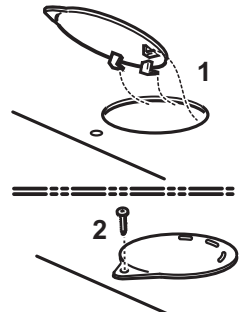

- Maak (indien nodig) ook een opening voor de doorvoer van de elektriciteitskabel.
- 3. Verwijder het vetfilter (zie gebruiksinstructies).
- 4. Maak de waskap vast aan de bodem van het hangkastje.



# Installatie

## Bevestiging aan de wand

Met 4 schroeven.

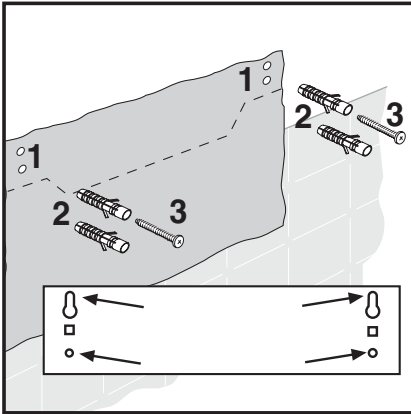

1. Teken de gaten voor de montage.  
De afmetingen zijn op de boormal te vinden.

### Selecteer de uitvoering:

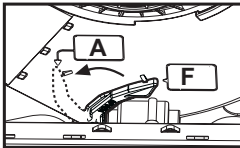

- Afzuigend apparaat: Positie A

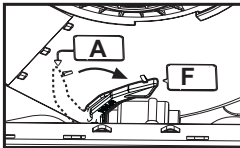

- Recirculatie kap: Positie F

2. Maak gaten met een 8mm diameter en plaats de buffers en breng ze op een lijn met de wand.
3. Draai de bovenste schroeven (rechts en links) vast totdat er een ruimte van ongeveer 7 mm tussen schroefkop en wand overblijft.
  - Verwijder de vetfilters (zie gebruiksinstructies).

In de uitvoering als recirculatie kap de meegeleverde dop aanbrengen ter afsluiting van de afvoeropening.

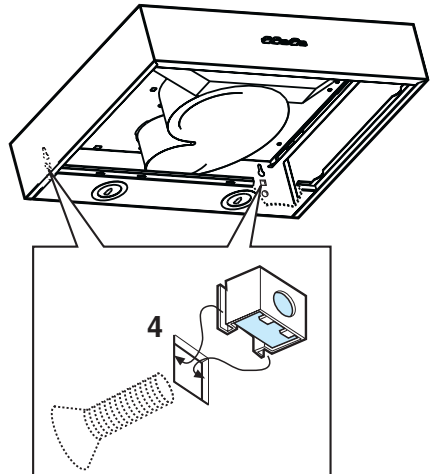

4. Maak de moeren binnen het kaplichaam vast op de vierkante uitsparingen en draai, vanuit de buitenkant, de meegeleverde metrische schroeven helemaal vast.

---

## Installatie

---

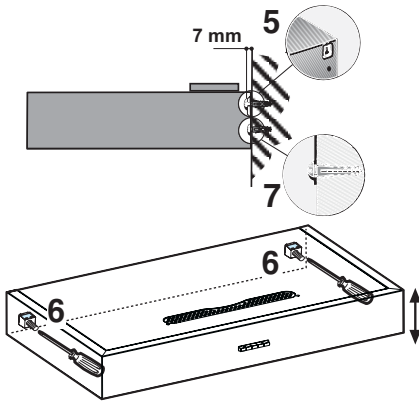

5. Haak de kap aan de bovenste schroeven vast.
  6. Regel de stand van de kap.
  7. Plaats de schroeven en draai deze heel goed vast in de onderste gaten voor de definitieve bevestiging.
- Monteer de vetfilters (zie gebruiksinstructies).

---

## Eindmontage

---

- Monteer het vetfilter weer terug.
- Koppel de waskap aan het elektriciteitsnet.

## Descrizione della cappa

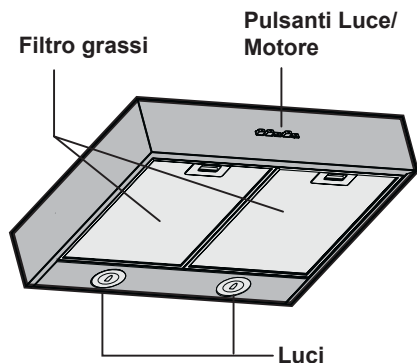

## Utilizzo della cappa

### Versione ad evacuazione esterna

- La ventola della cappa aspira i fumi della cucina che attraverso i filtri grassi vengono poi espulsi all'esterno dell'abitazione.
- I filtri grassi trattengono i residui grassi dei fumi della cucina.
- Nella cucina non rimane più alcuna traccia né dei grassi né degli odori.

### Versione a riciclo interno

- Per questo tipo di versione è necessario installare un filtro al carbone attivo (vedere Filtro e Manutenzione).

**!** Il filtro al carbone attivo può essere acquistato come accessorio speciale presso un NEGOZIO SPECIALIZZATO.

I codici d'ordine si trovano nelle ultime pagine di questo libretto istruzioni.

- La ventola della cappa aspira i fumi della cucina che vengono depurati attraverso il filtro grassi e il filtro al carbone attivo per poi essere nuovamente immessi nella cucina.
- Il filtro grassi trattiene i residui grassi presenti nei vapori della cucina.
- Il filtro al carbone attivo assorbe i fumi della cucina.

**!** Se non è installato nessun filtro al carbone attivo, non è possibile trattenere gli odori nei fumi della cucina.

## Prima dell'accensione

### Attenzione:

- Le istruzioni per l'Uso si riferiscono a diverse versioni di questo dispositivo. Di conseguenza, potete trovare descrizioni delle caratteristiche individuali che non si riferiscono al vostro dispositivo specifico.
- Questa cappa è conforme a tutte le relative norme di sicurezza.  
Le riparazioni devono essere eseguite solamente da tecnici qualificati.  
Riparazioni erranee possono esporre l'utente a rischi considerevoli.
- Prima di usare l'apparecchio per la prima volta, siete pregati di leggere attentamente queste Istruzioni per l'Uso. Esse contengono informazioni importanti riguardo alla vostra sicurezza personale oltre che sull'uso e la manutenzione dell'apparecchio.
- Si prega di conservare le istruzioni di funzionamento e installazione per un proprietario successivo.

 Eliminate i materiali di imballaggio correttamente (vedi istruzioni di Installazione).

 Questa cappa è concepita solamente per uso domestico.

 Prima di qualsiasi operazione di pulizia o manutenzione, disinserire la cappa dalla rete elettrica togliendo la spina o staccando l'interruttore generale dell'abitazione.

 L'apparecchio non è destinato all'utilizzo da parte di bambini o persone con ridotte capacità fisiche sensoriali o mentali e con mancata esperienza e conoscenza a meno che essi non siano sotto la supervisione o istruiti nell'uso dell'apparecchiatura da una persona responsabile per la loro sicurezza.

 I bambini devono essere controllati affinché non giochino con l'apparecchio.

 Mai utilizzare la cappa senza griglia correttamente montata!

 La cappa non va MAI utilizzata come

piano di appoggio a meno che non sia espressamente indicato.

 Il locale deve disporre di sufficiente ventilazione, quando la cappa da cucina viene utilizzata contemporaneamente ad altri apparecchi a combustione di gas o altri combustibili.

 L'aria aspirata non deve essere convogliata in un condotto usato per lo scarico dei fumi prodotti da apparecchi a combustione di gas o di altri combustibili.

 E' severamente vietato fare cibi alla fiamma sotto la cappa.

L'impiego di fiamma libera è dannoso ai filtri e può dar luogo ad incendi, pertanto deve essere evitato in ogni caso.

 La frittura deve essere fatta sotto controllo onde evitare che l'olio surriscaldato prenda fuoco.

 Le parti accessibili possono riscaldarsi notevolmente quando usate insieme ad apparecchi per la cottura.

 Per quanto riguarda le misure tecniche e di sicurezza da adottare per lo scarico dei fumi attenersi strettamente a quanto previsto dai regolamenti delle autorità locali competenti.

 La cappa va frequentemente pulita sia internamente che esternamente (ALMENO UNA VOLTA AL MESE, rispettare comunque quanto espressamente indicato nelle istruzioni di manutenzione riportate in questo manuale).

 L'inosservanza delle norme di pulizia della cappa e della sostituzione e pulizia dei filtri comporta rischi di incendi.

---

## Prima dell'accensione

---

### Fornelli a gas ed elettrici

⚠ Non usare un piano di cottura a gas con tutti i fornelli accesi ed alla massima potenza per non più di 15 minuti, altrimenti potrebbe esserci il pericolo che le superficie della cappa si surriscaldi causando perciò delle scottature in caso si tocchi la cappa. Inoltre la cappa potrebbe danneggiarsi. Nel caso vengano utilizzati più di 3 fornelli a gas si deve usare la cappa alla massima potenza.

- **Nota bene:** un fornello grande con potenza superiore a 5 KW (tipo WOK) corrisponde a 2 fornelli standard.
- Mai usare i fornelli a gas senza le pentole. Regolare la fiamma in modo che non vada oltre il perimetro della pentola.

⚠ Non utilizzare o lasciare la cappa priva di lampade correttamente montate per possibile rischio di scossa elettrica.

⚠ Si declina ogni responsabilità per eventuali inconvenienti, danni o incendi provocati all'apparecchio derivati dall'inosservanza delle istruzioni riportate in questo manuale.

---

## Uso della cappa

---

⚠ Il metodo più efficace di rimozione dei fumi prodotti durante la cottura è:

- Accendere motore di aspirazione non appena si inizia la cottura.
- Spegnerne il motore di aspirazione alcuni minuti dopo la fine della cottura.

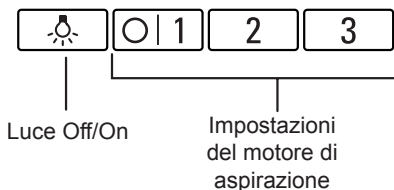

### Accensione:

- Selezionare l'impostazione desiderata del motore di aspirazione.

### Spegnimento:

- Ritornare a 0.

### Illuminazione:

- La luce può essere accesa in qualsiasi momento, anche se il motore di aspirazione è spento.

---

## Filtri e manutenzione

---

**Attenzione!** Prima di qualsiasi operazione di pulizia o manutenzione, disinserire la cappa dalla rete elettrica togliendo la spina o staccando l'interruttore generale dell'abitazione.

### Filtro grassi:

Il filtro grassi serve per catturare le particelle di grasso presenti nei fumi che si sviluppano durante la cottura.

Il filtro grassi è in metallo ininfiammabile.

### Attenzione:

l'aumento della saturazione da residui grassi del filtro è proporzionale al rischio di infiammabilità dello stesso e può pregiudicare il buon funzionamento della cappa.

### Importante:

provvedere regolarmente alla pulizia del filtro grassi .

### Pulizia del filtro grassi:

- Con funzionamento normale (da 1 a 2 ore al giorno), il filtro grassi in metallo deve essere pulito dopo 8-10 settimane.
- Il filtro può essere lavato in lavastoviglie, cosa che potrebbe provocare un leggero scolorimento del filtro stesso.
- Il filtro deve essere posizionato liberamente, e NON incastrato, nella lavastoviglie.

**Importante:** non lavare i filtri saturi assieme alle stoviglie.

- In caso di lavaggio a mano, immergere per alcune ore il filtro in acqua calda e detersivo. Pulire il filtro con una spazzola, risciacquarla bene e lasciarla sgocciolare.

### Montaggio e smontaggio dei filtri grassi:

1. Premere lo sgancio a molla dei filtri grassi verso l'interno e abbassare i filtri.

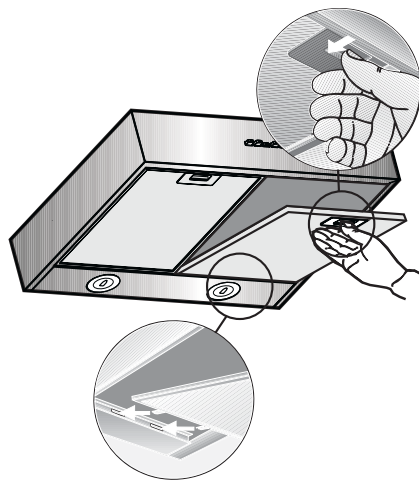

2. Pulire i filtri.
3. Rimontare i filtri grassi.

## Filtri e manutenzione

### Filtro al carbone attivo:

Per la depurazione dei fumi della cucina nella versione a riciclo interno.

#### Attenzione:

Poiché il filtro si satura sempre più di grasso, questo può causare un elevato rischio di incendio e una riduzione della capacità aspirante della cappa.

#### Montaggio:

**Rimuovere** il coperchio **W** girando di 90° i pomelli **O**.

Inserire il materassino di carbone all'interno del vano apposito e fissarlo girando di 90° il pomello **O**, richiudere il coperchio.

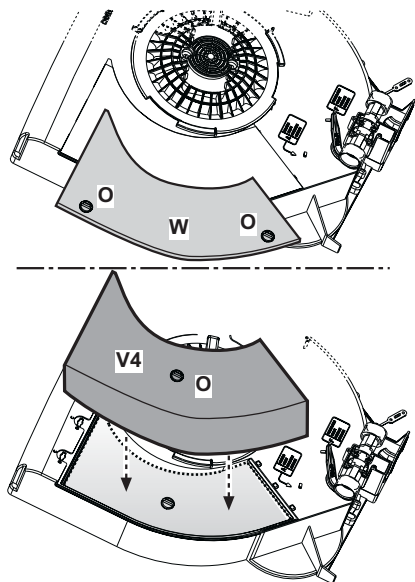

Il filtro al carbone può NON essere lavato o rigenerato.

- Il filtro al carbone attivo può essere acquistato presso un **NEGOZIO SPECIALIZZATO**. (Vedere il paragrafo “Accessori speciali”).
- **Utilizzare solo filtri al carbone attivo originali**, per garantire un corretto funzionamento della cappa.

#### Smaltimento di vecchi filtri al carbone attivo:

- I filtri al carbone attivo NON contengono sostanze dannose. Possono dunque essere smaltiti come rifiuti domestici.

#### Smontaggio:

Per lo smontaggio procedere in senso inverso.

- La saturazione del carbone attivo si verifica dopo un utilizzo più o meno prolungato, a seconda del tipo di cottura e della regolarità nella pulizia del filtro grassi.

In ogni caso è necessario sostituire la cartuccia almeno ogni 4 mesi.

---

## Pulizia e cura della cappa

---

Disinserire l'apparecchio dalla corrente elettrica.

- Quando si sostituiscono e si puliscono i filtri (vedere il paragrafo "Filtri e loro manutenzione") pulire le parti accessibili per prevenire incendi e per conservare l'apparecchio in ottime condizioni.
- Utilizzare acqua calda e detersivo per la pulizia dell'apparecchio.  
In caso di sporco resistente (presente da lungo tempo) utilizzare un prodotto per la pulizia dei vetri.
- Non grattare via lo sporco incrostato, ma scioglierlo con un panno bagnato.
- Evitare l'uso di prodotti contenenti abrasivi e di spugne che possano rovinare la superficie della cappa;
- **Avvertenza:** evitare l'uso di alcool su superfici in plastica, poiché potrebbero comparire macchie opache.

**Attenzione!** Areare bene la cucina e non lasciare fiamme libere.

 Pulire i comandi della cappa solamente con un panno morbido e bagnato (soluzione detergente leggera)  
Non usare lucidanti per acciaio inossidabile.

### Superfici in acciaio inossidabile:

- Utilizzare un detergente leggero non abrasivo per acciaio inossidabile.
- Pulire la superficie nella stessa direzione in cui è stata satinata e lucidata.

 Non utilizzare nessuno dei materiali seguenti per pulire superfici in acciaio inossidabile: spugne abrasive, agenti per la pulizia contenenti sabbia, soda, acido o cloruro!

### Superfici in alluminio e in plastica:

- Utilizzare un panno per vetri morbido e che non produca filacce o un panno in micro-fibra.
- Non utilizzare panni secchi.
- Utilizzare un detergente leggero per la pulizia dei vetri. Non utilizzare detergenti aggressivi, acidi o corrosivi.
- Non utilizzare detergenti abrasivi.

---

## Sostituzione delle lampade

---

La cappa è dotata di un sistema di illuminazione basato sulla tecnologia LED.

I LED garantiscono una illuminazione ottimale, una durata fino a 10 volte maggiore delle lampade tradizionali e consentono di risparmiare il 90% di energia elettrica.

Per la sostituzione rivolgersi al servizio assistenza tecnica.

---

## Difetti di funzionamento

---

In caso di domande o di difetti di funzionamento, rivolgersi al centro assistenza clienti. (Vedere l'elenco dei centri di assistenza)  
Al momento della chiamata indicare:

---

N°-E

FD

---

Riportare i numeri nei succitati campi. Tali numeri sono indicati sulla targhetta che si trova all'interno dell'apparecchio ed è visibile dopo aver estratto il blocca-filtro.



## Prima dell'installazione

### Avvertenze

#### **Pericolo di morte!**

I gas di combustione riaspirati possono causare avvelenamento.

È necessario assicurare sempre un'alimentazione di aria sufficiente quando l'apparecchio in modalità aspirazione viene utilizzato contemporaneamente a un focolare dipendente dall'aria ambiente.

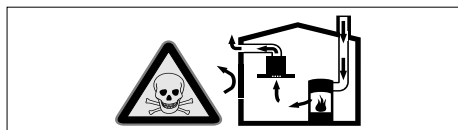

I focolari che dipendono dall'aria ambiente (per es. a gas, olio, legna o carbone, scaldabagno, caldaie elettriche) ricavano l'aria per la combustione dalla stanza ed eliminano i gas di scarico all'esterno attraverso un impianto (per es. camino).

In concomitanza della cappa accesa, dalla cucina e dalle stanze adiacenti viene sottratta dell'aria: senza un'alimentazione sufficiente di aria si crea depressione. I gas velenosi dal camino o dalla cappa di aspirazione vengono riaspirati nelle stanze.

- Assicurare sempre un'alimentazione di aria sufficiente.
- Un'apertura nel muro per alimentazione/scarico aria non garantisce il rispetto del valore limite.

Un esercizio sicuro è possibile solo se la depressione nella stanza in cui è installato il focolare non supera i 4 Pa (0,04 mbar). Questo è garantito se l'aria necessaria alla combustione può affluire nella stanza attraverso aperture non fisse, per es. porte, finestre in combinazione con un canale di adduzione/scarico aria o altre misure tecniche.

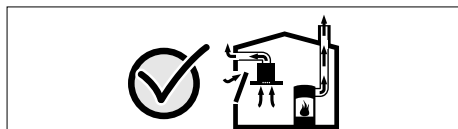

Consultate in ogni caso lo spazzacamino responsabile che è in grado di giudicare la ventilazione complessiva in casa e proporre misure adeguate.

Se la cappa è usata solo nella modalità a ricircolo d'aria, il suo esercizio è possibile senza limitazioni.

 Le vecchie apparecchiature domestiche non sono rottami senza valore. Le materie prime di valore possono essere recuperate riciclando le vecchie apparecchiature.

Prima di smaltire la propria vecchia apparecchiatura, renderla inutilizzabile.

Questo apparecchio è contrassegnato in conformità alla Direttiva Europea 2002/96/EC, Waste Electrical and Electronic Equipment (WEEE). Assicurandosi che questo prodotto sia smaltito in modo corretto, l'utente contribuisce a prevenire le potenziali conseguenze negative per l'ambiente e la salute.

Il simbolo  sul prodotto o sulla documentazione di accompagnamento indica che questo prodotto non deve essere trattato come rifiuto domestico ma deve essere consegnato presso l'idoneo punto di raccolta per il riciclaggio di apparecchiature elettriche ed elettroniche. Disfarsene seguendo le normative locali per lo smaltimento dei rifiuti. Per ulteriori informazioni sul trattamento, recupero e riciclaggio di questo prodotto, contattare l'idoneo ufficio locale, il servizio di raccolta dei rifiuti domestici o il negozio presso il quale il prodotto è stato acquistato.

 Avete ricevuto la vostra nuova apparecchiatura in un cartone protettivo. Tutti i materiali di imballaggio sono ecologici e riciclabili.

Si prega di contribuire alla preservazione di un ambiente sano smaltendo i materiali di imballaggio in modo ecologico.

Si prega di chiedere informazioni sulle modalità correnti di smaltimento al proprio rivenditore o presso le autorità locali.

 La cappa può essere fornita per il funzionamento ad evacuazione esterna o anche per il funzionamento a riciclo interno.

 Montare la cappa sempre centralmente rispetto al piano di cottura.

 La distanza minima fra la superficie di

## Prima dell'installazione

supporto dei recipienti sul dispositivo di cottura e la parte più bassa della cappa da cucina deve essere non inferiore a **60cm** in caso di cucine elettriche e di **65cm** in caso di cucine a gas o miste.

⚠ Se le istruzioni di installazione del dispositivo di cottura a gas specificano una distanza maggiore, bisogna tenerne conto.

### Versione ad evacuazione esterna

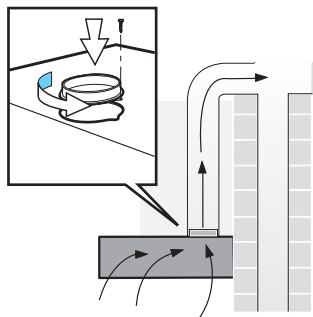

I fumi della cucina vengono espulsi attraverso un condotto di scarico verso l'alto o direttamente verso l'esterno attraverso la parete.

**Per operare in versione ad evacuazione esterna**, dovrebbe essere montato una valvola di non ritorno all'interno della scatola di ventilazione a muro.

Se nessuna valvola di non ritorno è inclusa nella cappa, è possibile ottenerla da un rivenditore specializzato.

#### Installare la valvola di non ritorno:

- Installare la valvola di non ritorno all'interno del tubo dell'aria.

⚠ Verificare che la valvola di non ritorno si possa aprire liberamente.

Se si decide di convogliare i fumi direttamente verso l'esterno, si dovrebbe installare una scatola telescopica a muro nella parete esterna.

- Per un'ottima efficienza della cappa aspirante:
  - Tubo di scarico dell'aria corto e liscio.
  - Meno curve possibili nel tubo.
  - Diametro del tubo più largo possibile e nessuna curva nello stesso.

**Se si utilizza tubi di scarico dell'aria lunghi e ruvidi, tubi con molte piegature e tubi con diametro più piccolo, la percentuale di aspirazione di aria non sarà più a un livello ottimale e ci sarà un aumento di rumorosità.**

#### ■ Tubi a sezione rotonda:

Consigliamo un diametro interno di 125mm

- I tubi di scarico piatti (ad es.: sezione rettangolare) devono avere una sezione interna non inferiore a quella dei tubi rotondi.

**Non dovrebbero esserci curve a gomito.**

Ø 125mm corrisponde a circa 113 cm<sup>2</sup>.

- Se i tubi hanno diametri diversi: utilizzare un nastro adesivo idoneo per sigillare i punti di connessione.
- Per la versione ad evacuazione esterna, assicurarsi che ci sia un adeguato ricambio d'aria nella cucina.

#### Collegare un tubo di aria di scarico di Ø 125mm:

- Montare il tubo direttamente sulla bocca di uscita dell'aria sulla cappa.

### Versione a riciclo interno

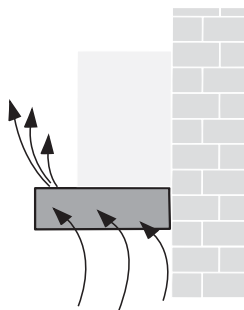

- Con filtro al carbone attivo se la versione evacuazione esterna non è possibile.

⚠ Il kit completo di installazione può essere ottenuto da punti di vendita specializzati. Si possono trovare i corrispondenti codici d'ordine degli accessori alla fine di questo manuale.

---

## Collegamento elettrico

---

La tensione di rete deve corrispondere alla tensione riportata sull'etichetta caratteristiche situata all'interno della cappa. Se provvista di spina allacciare la cappa ad una presa conforme alle norme vigenti posta in zona accessibile. Se sprovvista di spina (collegamento diretto alla rete) o la spina non è posta in zona accessibile applicare un interruttore bipolare a norma che assicuri la disconnessione completa della rete nelle condizioni della categoria di sovratensione III, conformemente alle regole di installazione.

**Attenzione!** Prima di ricollegare il circuito della cappa all'alimentazione di rete e di verificarne il corretto funzionamento, controllare sempre che il cavo di rete sia stato montato correttamente.

**Attenzione!** La sostituzione del cavo di alimentazione deve essere effettuata dal servizio assistenza tecnica autorizzato o da persona con qualifica simile.

**Collegare la cappa** solo ad una presa conforme alla norma. La presa si dovrebbe trovarsi in zona accessibile.

- La presa deve essere dotata di un suo circuito di protezione.
- Se dopo l'installazione la presa non è più raggiungibile si deve prevedere un dispositivo d'interruzione nel collegamento.

### **Installazione fissa:**

L'installazione fissa può essere eseguito solo da una persona competente ed autorizzata. Prevedere una interruzione omnipolare con una apertura dei contatti di almeno 3 mm, compreso un "salvavita".

La sostituzione del cavo deve essere eseguita solo dal produttore, dal centro d'assistenza o da una persona competente e autorizzata per evitare eventuali pericoli.

### **Dati elettrici:**

I dati tecnici dell'apparecchio si trovano sull'etichetta caratteristica all'interno dell'apparecchio dietro i filtri grassi.

**In caso di riparazione** scollegare la cappa dalla rete elettrica.

Lunghezza del cavo d'alimentazione: 1,30 m.

La cappa è conforme alle direttive EMC.

# Installazione

**⚠ Attenzione!** Non collegare l'apparecchio alla rete elettrica finché l'installazione non è totalmente completata.

**⚠ Importante,** in versione filtrante girare prima la valvola di conversione in posizione filtrante (posizione F) e poi fissare il tappo foro uscita d'aria, altrimenti la valvola di conversione si potrebbe bloccare.

## Installazione sotto un pensile

Con 4 viti.

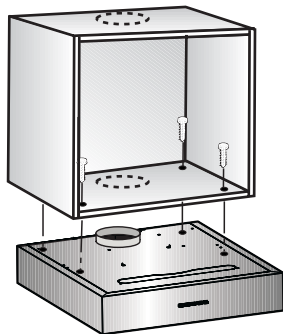

1. Le dimensioni dei fori per il montaggio possono essere trovate nella base del pensile appeso o posizionando una dima di foratura sulla base.

**Selezionare la versione di funzionamento:**

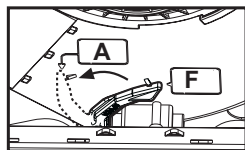

■ **Versione evacuazione esterna:** Posizione A

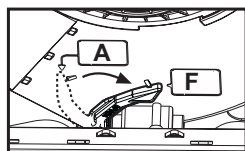

■ **Versione a riciclo interno:** Posizione F

2. Segnare i fori per il montaggio e praticare fori guida con un punteruolo.

In versione ad evacuazione esterna (verso l'alto) eseguire il foro per il passaggio del tubo di scarico.

In versione a riciclo interno applicare il tappo fornito a corredo a chiusura del foro di scarico.

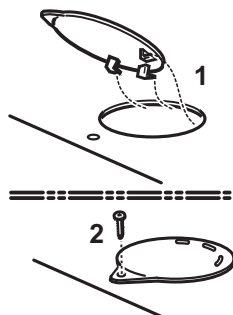

- Eseguire anche (se necessario) il foro per il passaggio del cavo elettrico
- 3. Rimuovere il filtro grassi (vedi Istruzioni per l'uso).
- 4. Fissare la cappa aspirante alla base del pensile.

# Installazione

## Fissaggio ad una parete

Con 4 viti.

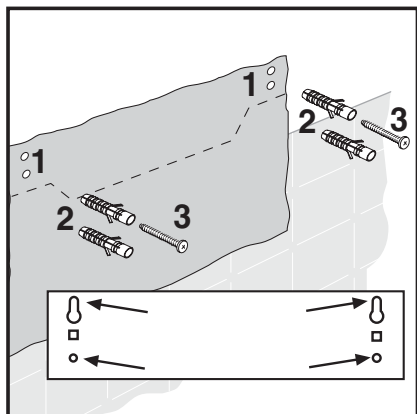

1. Segnare i fori per il montaggio.

Le dimensioni possono essere trovate nella dima di foratura.

**Selezionare la versione di funzionamento:**

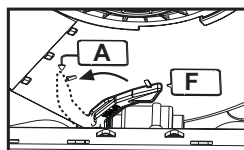

■ **Versione evacuazione esterna:** Posizione **A**

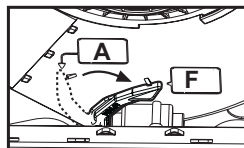

■ **Versione a riciclo interno:** Posizione **F**

2. Praticare fori con diametro di 8mm e inserire i tamponi a filo della parete.
3. Avvitare le viti superiori (a destra e a sinistra) finché non c'è uno spazio approssimativo di 7mm tra la testa della vite e la parete.

■ Rimuovere i filtri grassi (vedi Istruzioni per l'uso).

In versione a riciclo interno applicare il tappo fornito a corredo a chiusura del foro di scarico.

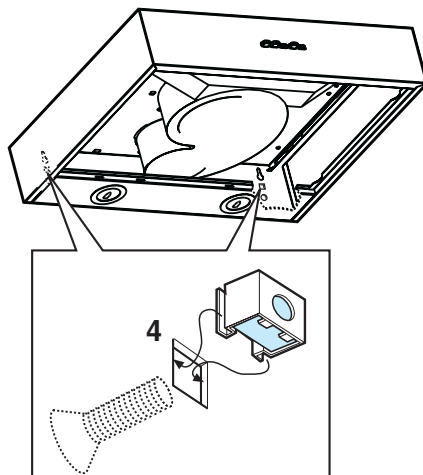

4. Fissare i dadi all'interno del cassone della cappa sulle asole quadrate e dall'esterno avvitare sino a fine corsa le viti metriche fornite a corredo.

---

## Installazione

---

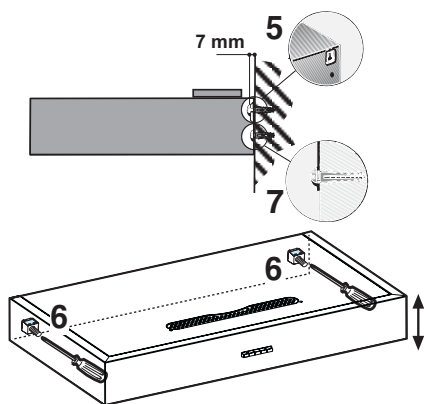

5. Agganciare la cappa alle viti superiori.
  6. Regolare l'assetto della cappa.
  7. Inserire ed avvitare a fondo le viti nei fori inferiori per il fissaggio definitivo.
- Rimontare i filtri grassi (vedi Istruzioni per l'uso).

---

## Operazioni finali di installazione

---

- Rimontare il filtro grassi.
- Collegare la cappa alla rete elettrica.

## Descripción del aparato

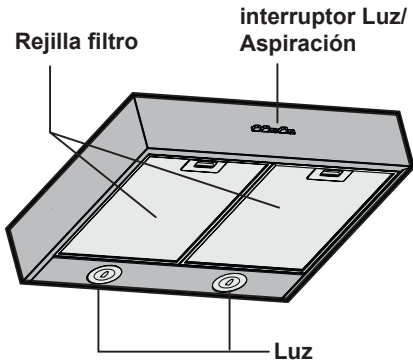

## Modalidad de uso

### Evacuación del aire hacia el exterior:

- El motor de la campana aspira los vapores producidos por la cocción, los cuales atraviesan un filtro antigrasa antes de ser evacuados hacia el exterior.
- Este filtro absorbe las partículas grasas en suspensión en los vapores de cocción.
- Las partículas grasas no se depositan más en la cocina, los olores de cocción desaparecen.

### Aire reciclado:

- La campana debe, en este caso, estar dotada de un filtro de carbón activo (ver el filtro y su mantenimiento).

 El kit completo de montaje y los filtros de repuesto, los puede comprar en una **tienda especializada**.

Los números de referencia de las piezas correspondientes se encuentran al final del manual de uso.

- El motor de la campana aspira los vapores que atraviesan el filtro antigrasa y el filtro de carbón activo antes de devolverlos a la cocina.
- El filtro antigrasa absorbe las partículas grasas de los vapores de cocción.
- El filtro de carbón retiene las sustancias olorosas.

 Es imposible retener los olores presentes en los vapores de cocción si el filtro de carbón activo no está presente.

---

## Antes del primer uso

---

### Advertencias importantes

- El presente manual de uso es válido para las diferentes versiones del aparato y puede contener descripciones de accesorios no presentes en su aparato.

- Esta campana de aspiración cumple con las disposiciones de seguridad vigentes. Las **reparaciones** tienen que ser efectuadas solamente por un especialista.

**Reparaciones llevadas a cabo por personas no calificadas, aumentan considerablemente los riesgos para el usuario.**

- Leer con atención el presente manual de uso antes de utilizar el aparato por la primera vez. Contiene información importante no sólo para su seguridad, sino también para el uso y el mantenimiento del aparato.
- Conservar el presente manual de instalación y uso para un futuro propietario del aparato.

 Descargar los materiales de embalaje en conformidad con las leyes vigentes (ver manual de instalación).

 Esta campana de aspiración está destinada sólo para uso doméstico.

 Antes de cualquier operación de limpieza o mantenimiento, desenchufar la campana o el interruptor general de la casa.

 El aparato no es destinado para el uso por parte de los niños o personas con problemas físicos o mentales y sin experiencia y conocimientos a menos que no sea bajo control de profesionales para el uso del aparato, una persona responsable para vuestra seguridad.

 Los niños deben ser controlados para evitar que jueguen con el aparato.

 Nunca utilizar la campana sin la parrilla correctamente montada!

 La campana no va Nunca utilizada como

plano de apoyo solo si es expresamente indicado.

 El ambiente debe poseer suficiente ventilación, cuando la campana de cocina es utilizada conjuntamente con otros aparatos a gas u otros combustibles.

 El aire aspirado no debe ser mezclado en un conducto para descarga de humo producidos por aparatos a gas u otros combustibles.

 Es prohibido cocinar alimentos con llama alta por debajo de la campana.

 El uso de las llamas libres puede provocar daños a los filtros y dar lugar a incendios, por lo tanto evitar en cada caso.

 Las frituras deben ser cocinadas bajo control para evitar que el aceite recalentado prenda fuego.

 En cuanto a las medidas técnicas y de seguridad adoptar para la descarga de humo atenerse estrictamente a las reglas de las autoridades locales.

 La campana se debe limpiar siempre internamente y externamente (COMO MINIMO UNA VEZ AL MES, respetando las reglas indicadas en este manual)

 No efectuar los consejos de limpieza de la campana y el cambio de los filtros puede provocar incendios.



---

## Antes del primer uso

---

### Quemadores a gas y eléctricos

⚠ No usar una encimera de cocción a gas con todos los quemadores encendidos a la máxima potencia por más de 15 minutos, de lo contrario podría haber el peligro que la superficie de la campana se recaliente causando quemaduras en caso de posible contacto con la campana.

Además la campana podría dañarse.

En el caso que se utilicen más de 3 quemadores a gas se debe usar la campana a la máxima potencia.

- **Nota:** un quemador grande con potencia superior a 5 KW (tipo WOK) corresponde a 2 quemadores estándar.
- Nunca usar los quemadores a gas sin las ollas. Regular la llama de manera que no vaya fuera del perímetro de la olla.

⚠ No utilice o deje la campana sin las lámparas correctamente montadas, debido a riesgos de cortocircuito.

⚠ Se declina todo tipo de responsabilidades, daños o incendios provocados por no leer atentamente las instrucciones indicadas en este manual.

---

## Uso de la campana

---

⚠ El modo más eficaz para eliminar los vapores de cocción es:

- Encender la campana al principio de la cocción.
- Apagar la campana solamente algunos minutos después de finalizar la cocción.

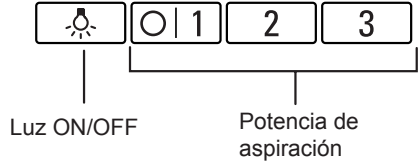

### Para encender:

- Escoja la selección deseada del motor de aspiración

### Para apagar:

- Regrese a 0.

### Luz:

- Se puede encender la luz en cualquier momento, incluso con el motor apagado.

---

## Filtro y mantenimiento

---

**¡Atención! Antes de cualquier operación de limpieza o mantenimiento, retire la campana de la red eléctrica desconectando el enchufe o desconectando el interruptor general de la casa.**

### Filtros antigrasa:

Se pueden usar varios tipos de filtros para retener las partículas grasas en suspensión en los vapores de cocción. Esta rejilla está hecha de metal incombustible.

#### Atención:

A medida que el filtro se satura con grasa, aumenta el riesgo de incendio y la eficiencia de la campana puede verse afectada.

#### Importante:

Para evitar los riesgos de incendio, limpiar regularmente los filtros metálicos antigrasa. Este riesgo existe debido a la acumulación de calor cuando se fríe o se asa la comida.

#### Limpieza de los filtros metálicos antigrasa:

- Para un funcionamiento normal (1 a 2 horas al día), el filtro tiene que limpiarse cada 8 o 10 semanas.
- Estos filtros pueden lavarse en lavavajillas. Con el lavado pueden cambiar ligeramente color.
- El filtro tiene que estar libre de moverse en el lavavajillas. No tiene que quedar bloqueado.

**Importante:** Los filtros metálicos saturados de grasa no deben lavarse junto con los platos.

- En caso de lavado a mano, dejar los filtros por algunas horas en agua muy caliente con detergente. Luego, frotar los filtros, aclarar bien y dejarlos secar.

### Desmontar y montar los filtros metálicos antigrasa:

1. Empujar la manija en el sentido indicado por la flecha contra el filtro antigrasa y sacar los filtros.

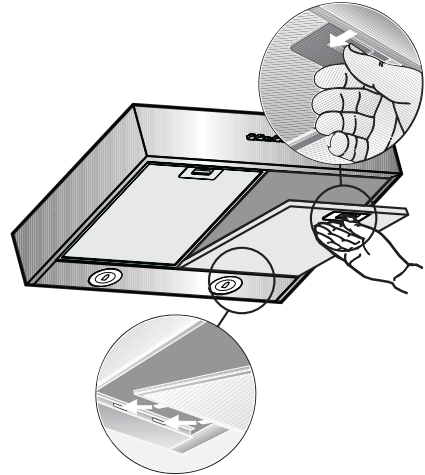

2. Limpiar los filtros antigrasa.
3. Una vez limpios, colocar de nuevo los filtros antigrasa en su lugar.

---

## Filtro y mantenimiento

---

### Filtro de carbón activo:

Este filtro retiene las sustancias olorosas cuando la campana funciona en la modalidad recirculación del aire.

#### Atención:

Hay partículas grasas y por lo tanto existe el riesgo de incendio.

Además, la saturación del filtro impide a la campana funcionar en modo óptimo.

#### Montaje:

Quite la tapa **W** girando 90° los pomos **O**. Introduzca la esponja de carbón en su sitio y sujétela girando 90° el pomo **O**, vuelva a cerrar la tapa.

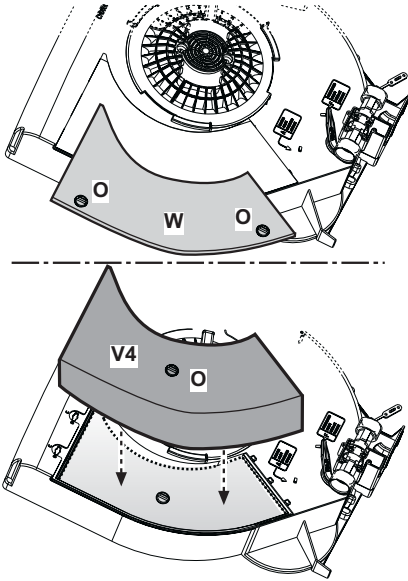

### Desmontaje de los filtros:

Los filtros deben quitarse realizando la secuencia inversa.

Cambio de los filtros de carbón activo:

- La saturación del carbón activado ocurre después de más o menos tiempo de uso prolongado, dependiendo del tipo de cocina y de la regularidad de limpieza del filtro de grasa. En cualquier caso es necesario sustituir el cartucho al menos cada 4

meses.

NO puede lavarse o reciclarse.

- Los filtros de carbón activo están en venta en las tiendas especializadas (ver accesorios opcionales).
- **Utilizar solamente filtros originales.** De este modo se garantiza un funcionamiento perfecto

### Eliminación de los filtros de carbón activo usados:

- Los filtros de carbón activo no contienen sustancias nocivas. Se pueden tirar por ejemplo en el basurero.

---

## Limpieza y mantenimiento

---

Antes de cada limpieza o mantenimiento, desconectar la campana de la red eléctrica quitando el enchufe de la toma de corriente o quitando la alimentación del cuadro eléctrico.

- Durante la limpieza de los filtros antigrasa, eliminar la grasa que se encuentra sobre toda la superficie accesible de la campana. Esto limitará los riesgos de incendio y garantizará un correcto funcionamiento de la campana.
- Para la limpieza utilizar agua caliente con detergente neutro o líquido no agresivo para lavar los vidrios.
- No raspar la suciedad que está seca, quitarla con un paño húmedo.
- No utilizar productos para la limpieza o esponjas abrasivas que puedan marcar o rayar.
- Nota: Nunca limpiar la superficie de plástico con alcohol (90°) para evitar la aparición de manchas opacas.

Precaución: Airear bien la cocina; nunca usar llama libre.

 Se aconseja limpiar el interruptor de cursor solamente con un paño húmedo, con agua y un poco de detergente neutro. Nunca usar detergentes para la limpieza de la superficie de acero sobre el interruptor de cursor.

### Superficie de acero inoxidable:

- Utilizar detergentes para superficies de acero inoxidable.
- Frotar siempre el acero en la dirección del lustre.

 Nunca usar esponjas abrasivas u otros detergentes a base de arena, soda cáustica, ácido o cloro sobre la superficie de acero inoxidable.

### Superficies de aluminio o plástico:

- Utilizar un paño húmedo, tipo el usado para la limpieza de los vidrios o un paño de micro fibra.
- Nunca usar paños secos.
- Utilizar un detergente para vidrios no agresivo.
- No usar detergentes agresivos, ácidos o cáusticos.
- No utilizar productos abrasivos.

---

## Cambiar las bombillas

---

La campana viene provista de un sistema de iluminación basado en la tecnología LED. Los LEDS garantizan una óptima iluminación, una duración hasta 10 veces mayor de las lámparas tradicionales y permiten ahorrar el 90% de energía eléctrica. .

Para la sustitución dirigirse al servicio asistencia técnica .

---

## Problemas de funcionamiento

---

Para eventuales preguntas o en caso de problemas relacionados con el funcionamiento, llamar el servicio de asistencia. (Ver la lista de los centros de asistencia). Durante la llamada, indicar los siguientes números:

---

N° E	FD
------	----

---

Señalar aquí los números correspondientes de su campana en el cuadro aquí arriba. El número E (n° de producto) y FD (fecha de producción) se encuentran dentro del aparato, en la placa de datos que puede verse una vez sacada la rejilla.

## Antes de la instalación

### Información importante



#### **Peligro mortal!**

Los gases de combustión que se vuelven a aspirar pueden ocasionar intoxicaciones. Garantice una entrada de aire suficiente si el aparato se emplea en modo de funcionamiento en salida de aire al exterior junto con un equipo calefactor dependiente del aire del recinto de instalación.



Los equipos calefactores que dependen del aire del recinto de instalación (p. ej., calefactores de gas, aceite, madera o carbón, calentadores de salida libre, calentadores de agua) adquieren aire de combustión del recinto de instalación y evacuan los gases de escape al exterior a través de un sistema extractor (p. ej., una chimenea).

En combinación con una campana extractora conectada se extrae aire de la cocina y de las habitaciones próximas; sin una entrada de aire suficiente se genera una depresión. Los gases venenosos procedentes de la chimenea o del hueco de ventilación se vuelven a aspirar en las habitaciones.

- Por tanto, asegurarse de que siempre haya una entrada de aire suficiente.
- Un pasamuros de entrada/salida de aire no es garantía por sí solo del cumplimiento del valor límite.

A fin de garantizar un funcionamiento seguro, la depresión en el recinto de instalación de los equipos calefactores no debe superar 4 Pa (0,04 mbar). Esto se consigue si, mediante aberturas que no se pueden cerrar, p. ej., en puertas, ventanas, en combinación con un pasamuros de entrada/salida de aire o mediante otras medidas técnicas, se puede hacer recircular el aire necesario para la combustión.

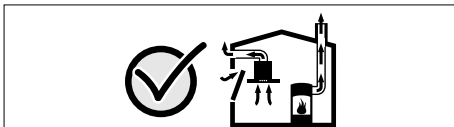

Pedir siempre asesoramiento al técnico competente de su región, que estará en condiciones de evaluar todo el sistema de ventilación de su hogar y recomendarle las medidas adecuadas en materia de ventilación.

Si la campana extractora se utiliza exclusivamente en funcionamiento en recirculación, no hay limitaciones para el funcionamiento.



Los aparatos usados no son desperdicios sin valor.

Su eliminación respetando el medio ambiente ayuda a reciclar valiosas materias primas. Antes de dar de baja el aparato hacerlo inutilizable.

Este aparato lleva el símbolo de reciclaje en conformidad con la Directiva Europea 2002/96/CE con respecto a la Eliminación de Instrumentos Eléctricos y Electrónicos, RAEE o WEEE.

Procediendo a una correcta eliminación de este aparato, se contribuye a evitar cualquier consecuencia que pudiera perjudicar el medio ambiente o la salud.

El símbolo  presente en el aparato o en su documentación, indica que no puede ser absolutamente tratado como un desperdicio urbano. Tiene que ser dejado en un centro de recolección donde se reciclan instrumentos eléctricos o electrónicos.

Para la descarga en el vertedero de basuras, respetar las normativas vigentes sobre la eliminación de los desperdicios en el país de instalación.

Para obtener más información sobre el tratamiento, la recuperación y el reciclaje de este aparato, contactar la oficina municipal local, la empresa de recolección de los desperdicios o directamente la tienda donde adquirió el producto.



Para llegar en su casa en un estado perfecto, este nuevo aparato ha sido colocado en un embalaje que lo protege debidamente. Todos los materiales de embalaje utilizados son compatibles con el medio ambiente y son reciclables. Ayúdenos a eliminar el embalaje respetando el medio ambiente. Pregunte a su vendedor o a su municipio cuales son los programas de reciclaje vigentes.



Esta campana puede funcionar descargando el aire hacia el exterior o reciclándolo.

## Antes de la instalación

⚠ Fijar la campana bien centrada sobre los fuegos de la placa de cocina.

⚠ La distancia mínima entre la superficie de cocción y la parte más baja de la campana no debe ser inferior a **60cm** en el caso de cocinas eléctricas y de **65cm** en el caso de cocinas a gas o mixtas.

⚠ Si las instrucciones para la instalación del dispositivo para cocinar con gas especifican una distancia mayor, hay que tenerlo en consideración.

## Evacuación del aire hacia el exterior

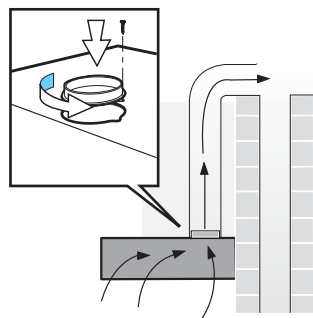

El aire viciado se evacua hacia arriba a través de un tubo de descarga o directamente hacia el exterior atravesando la mampostería.

Si la **campana evacua el aire viciado hacia el exterior**, instalar una válvula antireflujo en la toma de ventilación.

Si el aparato no está dotado con una válvula antireflujo, adquirirla en las tiendas especializadas.

### Instalación de la válvula antireflujo

■ Colocar la válvula antireflujo en el tubo de aire

⚠ Si el **aire viciado atraviesa el muro externo**, instalar una ventosa telescópica. Para obtener un funcionamiento óptimo de la campana, prestar atención a :

- Colocar un tubo de evacuación corto y liso.
- Con la menor cantidad de ángulos posible.
- Con el mayor diámetro posible y con los ángulos redondeados.

■ Si se emplean tubos de descarga demasiado largos, desiguales, con muchos ángulos o de un diámetro demasiado pequeño, la capacidad de extracción del flujo de aire no permanecerá dentro del nivel óptimo y se incrementará el ruido.

### Tubos circulares:

Se recomienda el uso de tubos de 125 mm. de diámetro interior.

■ Los tubos rectangulares tienen una sección interior equivalente al diámetro interior de los tubos circulares. Los tubos no tienen que presentar ángulos netos.

125 mm.  $\varnothing = 113 \text{ cm}^2$  de sección.

■ Si los tubos tienen diámetros diferentes: utilizar cinta aislante.

■ Si la campana evacua el aire hacia el exterior, asegurar un volumen de aire suficiente.

### Instalación del tubo de descarga

$\varnothing$  125 mm:

■ Fijar directamente el tubo de descarga a la abertura.

## Modalidad aire reciclado

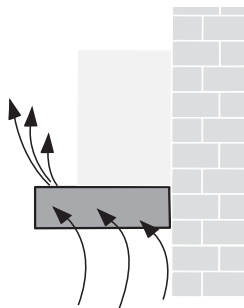

■ Con filtro de carbón activo cuando no es posible descargar hacia afuera el aire de la campana.

⚠ El kit completo de instalación lo puede comprar en su tienda especializada. Los números de referencia de las piezas correspondientes se encuentran al final del presente manual de uso.

---

## Conexión eléctrica

---

La tensión de red debe corresponder con tensión indicada en la etiqueta colocada en el interno de la campana. Si es suministrada de un enchufe, enchufar la campana a un enchufe conforme a las normas en vigor y colocarlo en una zona accesible. Si no es suministrada con enchufe (conexión directa a la red) o de espina y no es colocada en una zona accesible accesible, colocar un interruptor bipolar de acuerdo con las normativas, para asegurarse la desconexión completa a la red en el caso de la categoría de alta tensión III, conforme con las reglas de instalación.

**Atención:** antes de reconectar el circuito de la campana a la red y de verificar el correcto funcionamiento, controlar siempre que el cable de red fue montado correctamente.

**Atención!** La sustitución del cable de alimentación debe ser efectuado por el servicio de asistencia técnica autorizado de manera de evitar todo tipo de riesgo.

Conectar la campana sólo con un enchufe Asi como establecido por las normativas vigentes . El enchufe debería estar en una zona accesible.

- El enchufe debe ser proveído de un circuito de protección.
- Si después de la instalación no se logra alcanzar el enchufe

Hay que considerar un dispositivo de interrupción de la conexión.

### **Instalación fija:**

La instalación puede ser llevada a cabo solo por una persona autorizada

Considerar una interrupción omnipolar con una abertura de los contactos de por lo menos 3 mm, incluido un "salvavida".

La sustitución del cable tiene que ser llevada a cabo por el productor, por el centro de asistencia o por una persona competente y autorizada para evitar peligros.

### **Datos eléctricos:**

Los datos técnicos del aparato se encuentran en la etiqueta con las características en el interior del aparato detrás de los filtros anti grasas.

**En caso de reparación** desconectar la campana de la red eléctrica.

Longitud del cable de alimentación: 1,30 m.

La campana está hecha en conformidad con las directivas EMC.

# Instalación

**⚠ Atención!** No conectar el aparato a la red eléctrica hasta que la instalación fue completada.

**⚠ Importante,** en versión filtrante gire primero la válvula de conversión en posición filtrante ( posición F) y luego fije el tapón del orificio de salida de aire, de otra manera, la válvula de conversión se podría bloquear.

## Instalación debajo del armario

Con 4 tornillos.

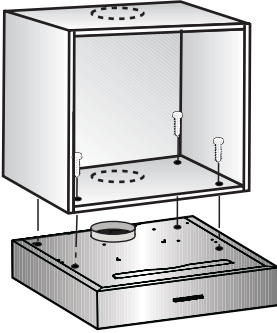

1. Los tamaños de los agujeros para el montaje, se pueden conseguir en la base del armario o colocando un calibre de perforación encima de la base.

### Escoja la versión de funcionamiento

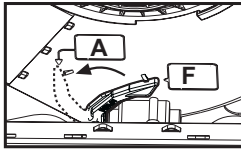

■ **Evacuación del aire hacia el exterior:**  
Posición A

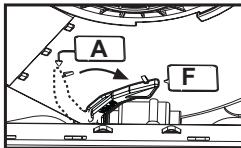

■ **Modalidad aire reciclado:** Posición F

2. Indique los agujeros para el montaje y haga agujeros con un punzón.

En versión a evacuación exterior, ( hacia lo alto) haga el agujero para el paso del tubo de escape.

En modalidad aire reciclado aplicar la tapa suministrada para cerrar el orificio de descarga.

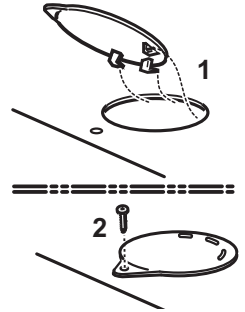

- Haga también ( si necesario) el agujero para el paso del cable eléctrico,
- 3. Quite el filtro anti-grasas ( ver las instrucciones para el uso)
- 4. Fije la campana extractora a la base del armario.



# Instalación

## Fijación a la pared

Con 4 tornillos.

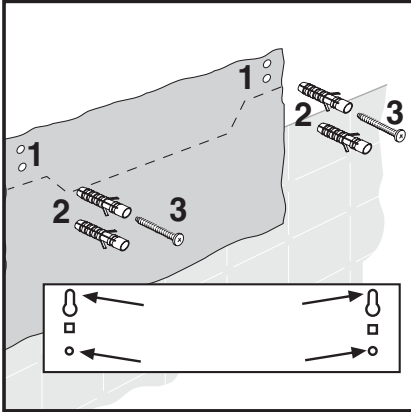

1. Marcar los agujeros para el montaje.  
Las dimensiones pueden ser localizadas en la dima de perforación.

### Escoja la versión de funcionamiento

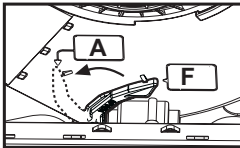

- **Evacuación del aire hacia el exterior:**  
Posición **A**

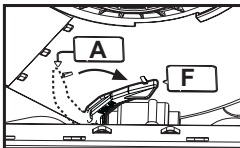

- **Modalidad aire reciclado:** Posición **F**

2. Hacer agujeros con diametro de 8mm e Introducir los tampones a hilo de la pared.
3. Atornillar los tornillos superiores (a la derecha y a la izquierda) hasta que no haya un espacio de aproximadamente 7mm entre la cabeza del tornillo y la pared.
  - Quitar los filtros anti grasas (ver las instrucciones para el uso).

En modalidad aire reciclado aplicar la tapa suministrada para cerrar el orificio de descarga.

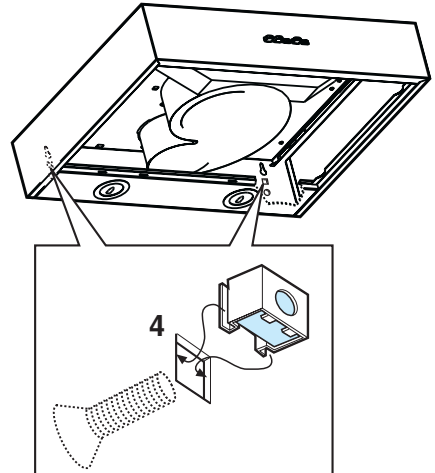

4. Fijar las tuercas en el interior de la caja de la campana extractora en los orificios hendidos cuadrados y en el exterior atornillar hasta final de los tornillos los tornillos métricos proveídos.

---

## Instalación

---

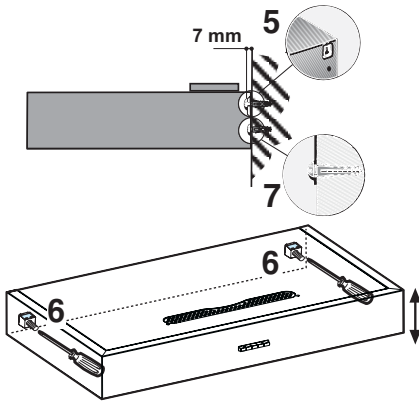

5. Enganchar la campana a los tornillos superiores.
  6. Ajustar el centrado de la campana extractora.
  7. Introducir y atornillar los tornillos en los agujeros inferiores para la fijación definitiva
- Montar de nuevo los filtros anti grasas (ver las instrucciones para el uso).

---

## Operaciones finales de instalación

---

- Monte de nuevo el filtro grasas.
- Conecte la campana extractora a la red eléctrica.

## Descrição do aparelho

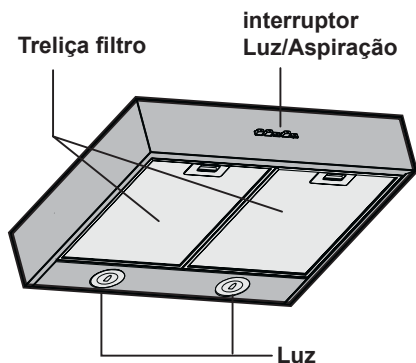

## Modalidades de uso

### Evacuação do ar para o externo:

- O motor da coifa aspira os vapores produzidos pelo cozimento que atravessam um filtro anti-gorduras antes de serem evacuados para o externo.
- Este filtro retém as partículas gordurosas em suspensão nos vapores de cozimento.
- As partículas gordurosas não se depositam mais no fogão, os odores de cozimento desaparecerão.

### Circulação de ar :

- Neste caso a coifa deve ser dotada de um filtro de carvão activado (ver o filtro e a sua manutenção) .

⚠ O kit completo de montagem e os filtros para a reposição podem se adquiridos junto ao próprio **revendedor especializado**. Os números de referência das peças correspondentes podem ser encontrados no fim do presente manual de uso.

- O motor da coifa aspira os vapores que o filtro anti-gorduras e o filtro de carvão activado purificaram e os devolve para a cozinha.
- O filtro anti-gorduras retém as partículas gordurosas em suspensão nos vapores de cozimento.
- O filtro de carvão activado retém as substâncias que geram odor.

⚠ É impossível reter os odores presentes nos vapores de cozimento se o filtro de carvão activado não estiver presente.

### Advertências importantes:

- O presente manual de uso vale para várias versões do aparelho e, portanto, pode conter descrições de acessórios não presentes no próprio aparelho.
- Esta coifa de aspiração está em conformidade com as disposições de segurança vigentes.

As **reparações** somente devem ser efectuadas por um especialista.

**Reparações executadas por pessoas não qualificadas aumentam consideravelmente os riscos para o usuário.**

- Ler cuidadosamente o presente manual de uso antes de utilizar o aparelho pela primeira vez. O mesmo contém informações importantes não somente para a própria segurança, mas também para o uso e a manutenção do aparelho.
- Conservar o presente manual de instalação e de uso para um futuro proprietário do aparelho.

 Descarregar os materiais da embalagem em conformidade com as leis vigentes (ver manual de instalação).

 Esta coifa de aspiração somente se destina ao uso doméstico.

 Antes de qualquer operação de limpeza ou manutenção, desligar a coifa da rede eléctrica tirando a ficha ou desligando o interruptor geral da habitação.

 O aparelho não se destina ao uso por parte de crianças ou pessoas com capacidades físicas, sensoriais ou mentais reduzidas e com falta de experiência e conhecimento excepto se as mesmas não estiverem sendo supervisionadas ou instruídas no uso da aparelhagem por parte de uma pessoa responsável pela segurança das mesmas.

 As crianças devem ser controladas de maneira que não brinquem com o aparelho.

 Nunca utilizar a coifa sem a grelha correctamente montada!

 A coifa NUNCA deve ser utilizada como plano de apoio excepto se isto não tiver sido expressamente indicado.

 Quando a coifa de cozinha é utilizada contemporaneamente com outros aparelhos a combustão de gás ou outros combustíveis o local deve dispor de suficiente ventilação.

 O ar aspirado não deve ser transportado por meio de ductos usados para a descarga dos fumos produzidos por aparelhos a combustão de gás ou de outros combustíveis.

 É severamente proibido cozinhar alimentos directamente na chama sob a coifa.

 O emprego de chama livre é danoso para os filtros e pode dar lugar a incêndios, portanto, deve ser absolutamente evitado.

 A fritura deve ser feita sob controlo de modo a evitar que o óleo superaquecido se incendeie.

 No que diz respeito às medidas técnicas e de segurança a serem adoptadas para a descarga dos fumos, ater-se estritamente a quanto previsto pelos regulamentos das autoridades competentes locais.

 A coifa deve ser limpa frequentemente tanto interna quanto externamente (PELO MENOS UMA VEZ POR MÊS, todavia, respeitar quanto expressamente indicado nas instruções de manutenção indicadas neste manual).

 A inobservância das normas de limpeza da coifa e da substituição e limpeza dos filtros comporta riscos de incêndio.

---

## Antes do uso

---

### Bicos do Fogão a gás e eléctricos

⚠ Não use o plano de cozedura a gás com todos os bicos acesos e na potência máxima por mais de 15 minutos, pois pode haver o perigo que as superfícies do exaustor se sobreaqueçam causando, deste modo, queimaduras, em caso se toque no exaustor. Para além disso o exaustor pode-se danificar.

Caso sejam utilizados 3 bicos a gás deve-se usar o exaustor com a potência máxima.

- **NOTA:** um fogão grande com uma potência superior a 5Kw (Tipo WOK) corresponde a 2 bicos standard.
- Nunca use os bicos do fogão a gás sem panelas. Ajuste a chama de modo que não saia para além do perímetro da panela.

⚠ Não utilizar ou deixar a coifa sem lâmpadas correctamente montadas devido ao possível risco de choque eléctrico.

⚠ Declina-se qualquer responsabilidade por eventuais inconvenientes, danos ou incêndios provocados ao aparelho derivantes da inobservância das instruções indicadas neste manual.

---

## Uso da coifa de aspiração

---

⚠ A maneira mais eficaz para eliminar os vapores de cozimento é:

- **Ligar a coifa no início do cozimento.**
- **Desligar a coifa** somente alguns minutos após o fim do cozimento.

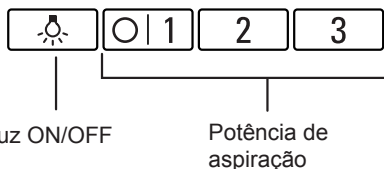

### Para ligar:

- Seleccionar a programação desejada do motor de aspiração.

### Para desligar:

- Voltar a 0.

### Luz

- A luz pode-se acender em qualquer momento, mesmo se o motor de aspiração estiver desligado.

---

## Filtro e manutenção

---

**Atenção!** Antes de qualquer operação de limpeza ou manutenção, desconectar a coifa da rede eléctrica tirando a tomada ou desligando o interruptor geral da habitação.

### Filtros anti-gorduras:

Filtros de metal são utilizados para reter as partículas gordurosas em suspensão nos vapores de cozimento.

Esta treliça é feita em metal não inflamável.

### Atenção:

Quanto maior a quantidade de partículas gordurosas, maior o risco de incêndio. Além disso, a saturação dos filtros impede a coifa de funcionar de maneira óptima.

### Importante:

Para evitar os riscos de incêndio, limpar regularmente os filtros metálicos anti-gorduras. Este risco é devido ao acúmulo de calor quando os alimentos são fritos ou assados.

### Limpeza dos filtros metálicos anti-gorduras:

- Para um funcionamento normal (1 a 2 horas por dia), o filtro deve ser limpo cada 8 a 10 semanas.
- Este filtros podem ser postos na máquina de lavar louça. Sua cor pode mudar ligeiramente com a lavagem.
- O filtro deve poder se mover na máquina de lavar louça. Não deve ficar bloqueado.

**Importante:** Não colocar os filtros metálicos muito sujos de gordura junto com pratos na máquina de lavar louça.

- Em caso de lavagem a mão, deixar os filtros de molho por algumas horas em água muito quente e detergente. Em seguida, esfregar os filtros, enxaguar bem e deixar secar.

### Tirar e recolocar os filtros metálicos anti-gorduras:

1. Empurrar a alça no sentido indicado pela seta contra o filtro anti-gorduras e tirar os filtros.

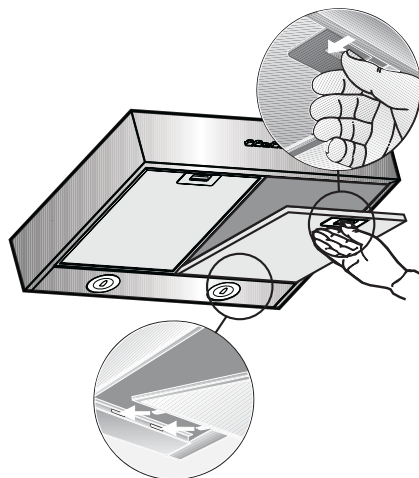

2. Limpar os filtros anti-gorduras.
3. Uma vez limpos recolocar os filtros anti-gorduras em seu lugar.

## Filtro e manutenção

### Filtro de carvão activado:

Este filtro retém as substâncias que apresentam odores quando a coifa funciona no modo recirculação de ar.

#### Atenção:

Quanto maior a quantidade de partículas gordurosas, maior o risco de incêndio. Além disso, a saturação do filtro impede à coifa de funcionar de maneira óptima.

#### Montagem:

Remover a tampa **W** girando as manoplas **O** de 90°. Inserir o elemento filtrante de carvão activado no interior do respectivo vão e fixá-lo girando a manopla **O** de 90°, fechar novamente a tampa.

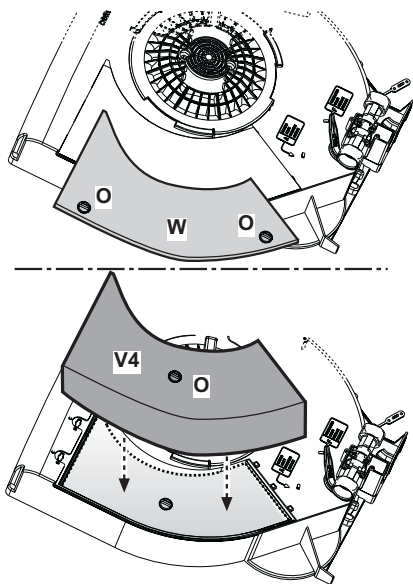

#### Remoção:

A Remoção é feita de acordo com uma sequência cronológica inversa.

#### Troca dos filtros de carvão activado:

- A saturação do filtro de carvão activado se verifica após um uso mais ou menos prolongado em função do tipo de cozinha e da regularidade da limpeza do filtro de gorduras. Em todo caso, é necessário

substituir o cartucho no máximo cada 4 meses.

NÃO pode ser lavado ou regenerado.

- Os filtros de carvão activado encontram-se a venda nas lojas especializadas (ver acessórios opcionais).
- Utilizar somente filtros originais. Para garantir um funcionamento óptimo da própria coifa.

#### Eliminação filtros de carvão activado usados:

- Os filtros de carvão activado não contêm substâncias nocivas. Por exemplo, podem ser jogados na lata do lixo.

---

## Limpeza e Cuidados:

---

Antes de qualquer limpeza ou manutenção, desconectar a coifa da rede eléctrica tirando a ficha da tomada ou desligando a alimentação no quadro eléctrico.

- Durante a limpeza dos filtros anti-gorduras, eliminar a gordura que se encontra em toda a superfície acessível da coifa. Isto para limitar os riscos de incêndio e garantir um correcto funcionamento da coifa.
- Para a limpeza utilizar água quente com detergente neutro ou líquido não agressivo para lavar vidros.
- Não raspar a sujeira seca. Deixe de molho com um pano húmido sobre a mancha.
- Não utilizar produtos de limpeza ou esponjas abrasivas que podem causar danos.
- **Nota:** nunca limpar as superfícies de plástico com álcool (90°) de modo a evitar a aparição de manchas opacas.

**Prudência:** ventilar bem a cozinha, nunca usar chama viva.

 Recomenda-se limpar o interruptor tipo cursor somente com um pano húmido e macio (com água e um pouco de detergente neutro).

Nunca usar detergentes para limpeza de superfícies em aço no interruptor tipo cursor.

### Superfícies em aço inox:

- Utilizar detergentes para superfícies em aço inox.
- Sempre esfregar o aço na direcção do grão.

 Nunca usar esponjas abrasivas ou outros detergentes a base de areia, soda cáustica, ácido ou cloro nas superfícies em aço inox.

### Superfícies em alumínio ou plástico:

- Utilizar um pano húmido, tipo aquele usado para a limpeza dos vidros ou um pano de microfibra.
- Nunca usar panos secos.
- Utilizar um detergente para vidros não agressivo.
- Não usar detergentes agressivos a base de ácido ou soda caustica.
- Não utilizar produtos abrasivos.

---

## Trocar as lâmpadas

---

O exaustor é fornecido com um sistema de iluminação baseado na tecnologia LED.

Os LED garantem uma iluminação melhor e uma duração de até 10 vezes maior que as lâmpadas tradicionais e economizam 90% de energia eléctrica.

Para substituir, contactar o serviço de assistência técnica.

---

## Problemas de funcionamento

---

Para eventuais perguntas ou em caso de problemas de funcionamento, chamar o serviço de assistência. (Ver lista dos centros de assistência). Durante a chamada, indicar os seguintes números:

---

N° E	FD
------	----

---

Marcar os números correspondentes da própria coifa no quadro acima. O número de série (n°e) e a data da produção (FD) se encontram no interior do aparelho, na placa de sinalização acessível uma vez tirada a grelha.



## Antes da instalação

### Informações importantes



#### Perigo de vida!

Os gases de combustão aspirados podem levar a intoxicação.

Certifique-se de que há sempre reposição de ar fresco suficiente quando o aparelho é utilizado no modo de exaustão em conjunto com equipamentos de aquecimento que consomem o ar ambiente.

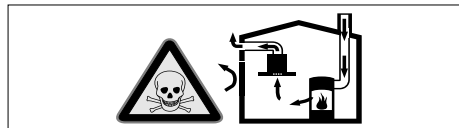

Os equipamentos de aquecimento que consomem o ar ambiente (p. ex. sistemas de aquecimento a gás, óleo, lenha ou carvão, esquentadores, cilindros) utilizam para a combustão o ar do local de montagem e transportam os gases de combustão para o exterior através de um sistema de exaustão (p. ex. uma chaminé).

Quando o exaustor está ligado, retira o ar ambiente à cozinha e aos espaços adjacentes - sem ar suficiente é criada uma pressão negativa. Os gases tóxicos da chaminé ou da conduta de extração voltam a ser aspirados para os espaços de habitação.

- Por isso, tem que existir sempre a reposição de ar fresco suficiente no local da instalação.
- Uma caixa de entrada/exaustão de ar, só por si, não garante a manutenção do valor limite.

O funcionamento sem perigos só é possível se a pressão negativa no local da instalação do fogão não ultrapassar os 4 Pa (0,04 mbar). Isto pode ser conseguido se o ar necessário para a combustão puder ser reposto através de aberturas que não fechem (p. ex. portas, janelas), em ligação com uma caixa de entrada/exaustão de ar, que permitam uma circulação de ar suficiente para a combustão.

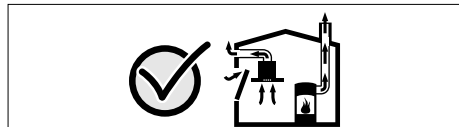

Consulte sempre a entidade responsável para avaliar a interligação da ventilação de toda a casa e sugerir as medidas adequadas de ventilação.

Se o exaustor funcionar exclusivamente em circulação de ar, não existe qualquer limitação na sua utilização.



Os aparelhos usados não são lixo sem valor.

A eliminação dos mesmos respeitando o ambiente ajuda a recuperar preciosas matérias-primas.

Antes de jogar o aparelho, torná-lo inutilizável.

Neste aparelho aparece o símbolo de reciclagem em conformidade com a Directiva Europeia 2002/96/CE referente aos Resíduos de Aparelhos Eléctricos e Electrónicas (RAEE ou WEEE).

Procedendo a uma eliminação correcta deste aparelho, se contribui a evitar qualquer consequência que possa danificar o ambiente ou a saúde.

O símbolo  presente no aparelho ou em sua documentação indica que o mesmo não pode, em hipótese alguma, ser tratado como lixo urbano. Deve ser deixado em um centro de colecta onde instrumentos eléctricos ou electrónicos são reciclados.

Para a entrega ao depósito de descarga, respeitar as normas referentes a eliminação do lixo vigentes no país de instalação.

Para obter maiores informações referentes ao tratamento, a recuperação e a reciclagem deste aparelho, contactar o departamento municipal competente, a empresa de colecta de lixo ou directamente o próprio revendedor.



Para chegar à sua casa em perfeito estado, este aparelho novo foi condicionado em uma embalagem que o protege de maneira eficaz. Todos os materiais de embalagem utilizados são compatíveis com o ambiente e recicláveis. Ajude-nos a eliminar a embalagem respeitando o ambiente. Solicite ao próprio revendedor ou ao próprio município quais são as formas de reciclagem actualmente em vigor.



Esta coifa pode descarregar o ar para o externo ou reciclá-lo.

## Antes da instalação

⚠ Fixar a coifa bem centrada sobre os queimadores do plano de cozimento.

⚠ A distância mínima entre a superfície de suporte dos recipientes no dispositivo de cozimento e a parte mais baixa da coifa não deve ser inferior a **60cm** no caso de fogões eléctricos e **65cm** no caso de fogões a gás ou mistos.

⚠ Se as instruções de instalação do dispositivo de cozimento a gás especificarem uma distância maior, deve-se levar em conta esta indicação.

### Evacuação do ar para o externo

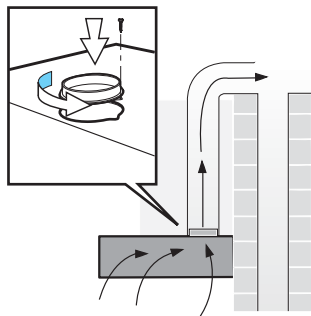

O ar viciado é evacuado para cima por meio de um tubo de descarga ou directamente para fora atravessando a parede.

**Se a coifa evacua o ar viciado para o externo**, instalar uma válvula anti-retorno na ventosa telescópica.

Se o aparelho não for dotado de uma válvula de anti-retorno, a mesma pode ser encontrada em venda nas lojas especializadas.

**Se o ar viciado atravessa a parede externa**, instalar uma ventosa telescópica.

**Para ter um funcionamento óptimo da coifa, tomar cuidado para:**

■ Ter um tubo de evacuação curto e liso.

⚠ Com o menor número possível de curvas.

■ Com o maior diâmetro possível e com curvas arredondadas.

■ **O uso de tubos de descarga muito longos, rugosos, com muitas curvas**

**ou com diâmetro muito pequeno, reduz o fluxo de ar abaixo do nível óptimo e produz mais ruído de aspiração.**

■ **Tubos circulares:**

Recomenda-se o uso de tubos com **125 mm** de diâmetro interno.

■ **Os tubos rectangulares** devem ter uma **secção interna equivalente** ao diâmetro interno dos tubos circulares.

**Os tubos não devem apresentar curvas abruptas.**

125 mm Ø = 113 cm<sup>2</sup> de secção.

■ **Se os tubos tiverem diâmetros diferentes:** utilizar fita isolante.

■ **Se a coifa evacua o ar para o externo**, assegurar uma vazão de ar suficiente.

**Instalação do tubo de descarga Ø 125 mm:**

■ Fixar o tubo de descarga directamente na abertura.

### Modalidade ar reciclado

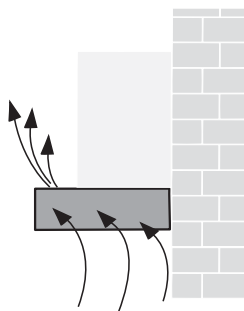

■ Com filtro de carvão activado quando não for possível descarregar o ar da coifa para fora.

⚠ O kit completo de instalação pode ser adquirido junto ao **próprio revendedor** especializado.

Os números de referência das peças correspondentes podem ser encontrados no fim do presente manual de uso.

---

## Conexão eléctrica

---

A tensão de rede deve corresponder à tensão indicada na etiqueta das características situada no interior da coifa. Se dotada de ficha, conectar a coifa a uma tomada em conformidade com as normas vigentes posta em zona acessível. Se não dotada de ficha (conexão directa à rede) ou a tomada não se encontra em zona acessível, aplicar um interruptor bipolar em conformidade com a norma que assegure a desconexão completa da rede nas condições da categoria de sobretensão III, conformemente às regras de instalação.

**Atenção!** Antes de conectar novamente o circuito da coifa com a alimentação de rede e de verificar seu correcto funcionamento, controlar sempre que o cabo de rede esteja montado correctamente.

**Atenção!** A substituição do cabo de alimentação deve ser efectuada pelo serviço de assistência técnica autorizado de modo a prevenir qualquer risco.

**Ligue o exaustor** só a uma tomada conforme a norma. A tomada deve estar em zona acessível.

- A tomada deve ser equipada com o seu circuito de protecção.
- Se após a instalação a tomada já não se puder alcançar se deve providenciar um dispositivo de interrupção na ligação.

### **Instalação fixa:**

A instalação fixa pode ser efectuada por uma pessoa qualificada e autorizada. Providencie uma interrupção omnipolar com uma abertura dos contactos de pelo menos 3 mm, inclusive um "salva vida".

A substituição do cabo só deve ser efectuada pelo fabricante, pelo centro de assistência ou por uma pessoa competente e autorizada para evitar eventuais perigos.

### **Dados eléctricos:**

Os dados técnicos do aparelho encontram-se na etiqueta característica dentro do aparelho por trás dos filtros de gordura.

Em caso de conserto desligue o exaustor da rede eléctrica.

Comprimento do cabo de alimentação:  
1,30m.

O exaustor é conforme às directivas EMC.

# Instalação

**⚠ Atenção!** Não conectar o aparelho à rede eléctrica enquanto a instalação não tiver sido totalmente completada.

**⚠ Importante.** Na versão filtrante, primeiro girar a válvula de conversão em posição “filtrante” (posição F) em seguida, fixar a tampa de saída de ar, caso contrario a válvula de conversão poderia travar-se.

## Instalação debaixo de uma prateleira

Com 4 parafusos.

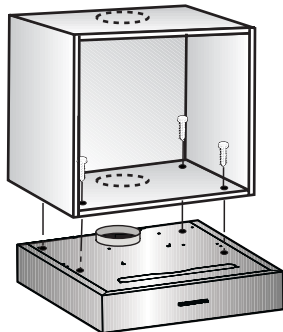

1. As dimensões dos furos para a montagem podem-se encontrar na base da prateleira pendurada ou posicionando um molde de perfuração sobre a base.

### Seleccione a versão de funcionamento:

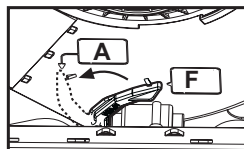

■ **Evacuação do ar para o externo:** Posição A

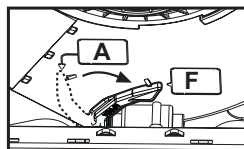

■ **Modalidade ar reciclado:** Posição F

2. Assinale os furos para a montagem e faça os furos de guia com um furador.

Na versão com evacuação externa (para cima) efectue o furo para a passagem do tubo de descarga.

Na modalidade de ar reciclado aplique a tampa que é fornecida com o fecho do foro de descarga.

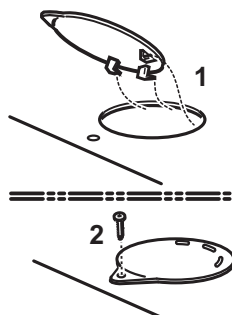

- Efectue também (se necessário) o furo para a passagem do cabo eléctrico.
- 3. Remova o filtro gorduras (veja instruções para o uso)
- 4. Fixe o exaustor aspirante à base da prateleira.

# Instalação

## Fixação a uma parede

Com 4 parafusos.

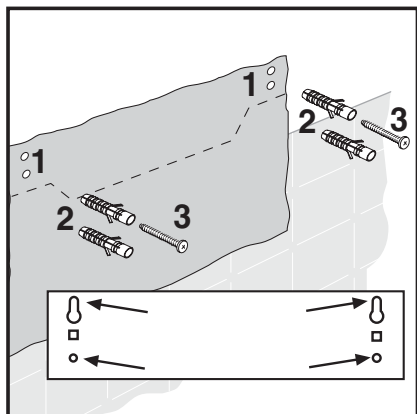

1. marque os furos para a montagem. As dimensões podem-se encontrar no molde de furação.

Selecione a versão de funcionamento:

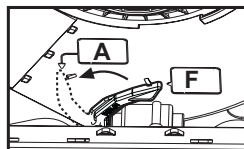

- Evacuação do ar para o exterior: Posição A

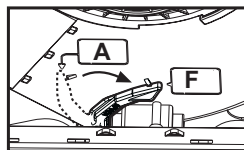

- Modalidade ar reciclado: Posição F

2. faça furos com diâmetro de 8 mm e introduza os tampões em linha com a parede.
  3. Aparafuse os parafusos superiores (à direita e à esquerda) até que um espaço aproximativo de 7 mm entre a cabeça do parafuso e a parede.
- Remova os filtros de gordura (veja instruções para o uso).

Na modalidade de ar reciclado aplique a tampa que é fornecida com o fecho do foro de descarga.

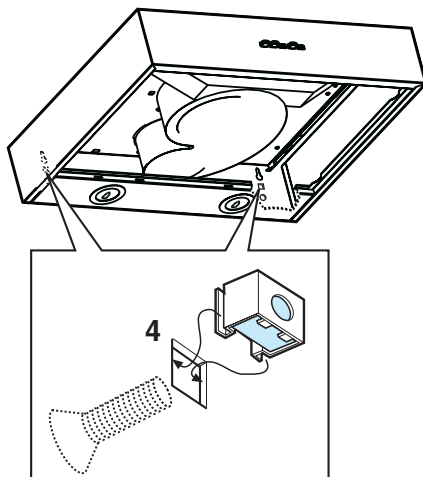

4. Fixe as porcas dentro da caixa do exaustor nos ilhós quadrados e do exterior aparafuse até ao final do curso os parafusos métricos fornecidos com o equipamento.

---

## Instalação

---

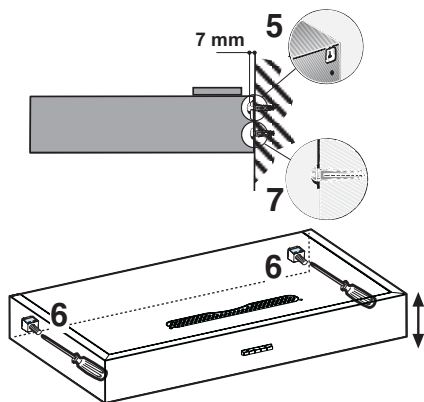

5. Enganche o exaustor aos parafusos superiores.
  6. Ajuste o assentamento do exaustor.
  7. Introduza e aparafuse a fundo os parafusos nos furos inferiores para a fixação definitiva.
- Monte novamente os filtros de gordura (veja instruções para o uso).

---

## Operações finais de instalação

---

- Monte novamente o filtro gorduras
- Ligue o exaustor à rede eléctrica.

## Beskrivning av apparaten

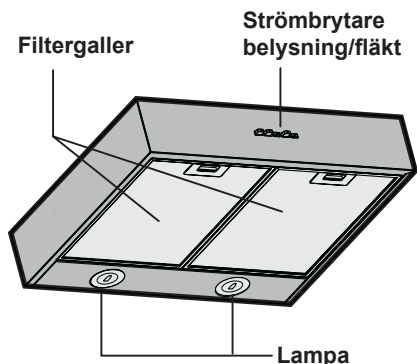

## Funktionsmetod

### Utblåsversion:

- Som utblåsversion suger fläkten upp matos som bildas i köket genom fettfiltret och leder ut luften ur lokalen.
- Fettfiltret fångar upp de fasta partiklarna från matoset.
- På detta sätt blir köket nästan helt fritt från fett och dålig lukt.

### Återcirkulationsversion:

- Ett aktivt kolfilter ska användas för detta funktionssätt (se Filter och Underhåll).

⚠ En komplett monterings-sats kan beställas från en specialiserad återförsäljare. Tillbehörens respektive kodnummer listas i slutet av denna bruksanvisning.

- Fläkten suger ut matoset ur köket, luften renas i fettfiltret och det aktiva kolfiltret och leds ut i köket igen.
- Fettfiltret fångar upp fettpartiklarna som finns i matoset.
- Det aktiva kolfiltret binder dålig lukt.

⚠ Om inte ett aktivt kolfilter installeras så är det omöjligt att ta bort den dåliga lukten.

---

## Innan apparaten sätts i bruk för första gången

---

### Viktiga anmärkningar::

- Bruksanvisningarna gäller för flera versioner av denna apparat. Därför är det möjligt att dessa innehåller beskrivningar av enskilda egenskaper som inte gäller din specifika apparat.
- Denna köksfläkt har tillverkats i enlighet med alla viktiga säkerhetsföreskrifter.  
Reparationer ska endast utföras av kvalificerad teknisk personal.  
Felaktiga reparationer kan medföra allvarliga risker för användaren.
- Läs noga genom denna bruksanvisning innan apparaten används för första gången. Den innehåller viktig information, såväl beträffande den personliga säkerheten som apparatens skötsel
- Vi rekommenderar att spara bruks- och monteringsanvisningarna för eventuella kommande ägare.

 Kassera emballagematerialet på ett korrekt sätt (se Monteringsanvisningarna ).

 Denna köksfläkt är endast avsedd för privat bruk.

 Gör alltid fläkten strömlös innan någon typ av underhållsarbete eller rengöring inleds genom att dra ur kontakten eller slå av bostadens huvudströmbrytare.

 Apparaten får inte användas av barn eller personer med reducerad rörelseförmåga eller mental kapacitet, eller personer som saknar erfarenhet och kännedom om apparaten, såtillvida inte användandet övervakas eller instruktioner ges av erfaren person som ansvarar för säkerheten.

 Barn får inte lämnas utan uppsikt för att förhindra att de leker med apparaten.

 Fläkten får aldrig användas utan att gallret är korrekt monterat!

 Fläkten får ALDRIG användas som avställningsyta om inte detta är uttryckligen angivet.

 Lokalen skall vara ordentligt ventilerad när köksfläkten används tillsammans med andra apparater vilka matas med gas och andra typer av bränsle.

 Utblåsningsluften får inte ledas in i rökkanal som används för avledning av rökångor som kommer från apparater vilka matas med gas eller andra typer av bränsle.

 Det är strängt förbjudet att flambara mat under fläkten.

 Öppna lågor skadar filtren och kan orsaka brand och skall därför undvikas i alla lägen.

 Frityrkokning skall ske under uppsikt för att undvika att överhettad olja fattar eld.

 Vad beträffar de tekniska och säkerhetsåtgärder som skall vidtas för avledning av utblåsningsluften, skall de föreskrifter som utfärdats av lokala myndigheter nogga efterlevas.

 Rengör fläkten ofta, såväl utvändigt som invändigt, (MINST EN GÅNG I MÅNADEN, och respektera under alla händelser samtliga underhållsinstruktioner i denna manual).

 Bristande rengöring av fläkten och filtren samt ett uteblivet byte av filtren medför brandfara.



---

## Innan apparaten sätts i bruk för första gången

---

### Elektriska plattor och gasplattor

⚠ Använd inte en gasspishäll med samtliga plattor tända med högsta effekt i mer än 15 minuter, i motsatt fall riskerar fläktens yta att hettas upp och kan orsaka brännskador om den vidrörs.

Vidare kan fläkten skadas.

I det fall mer än 3 gasplattor används skall fläkten fungera med högsta effekt.

- **OBS:** en stor gasplatta med högre effekt än 5 KW (WOK-typ) motsvarar 2 standard-gasplattor.
- Använd aldrig gasplattorna utan kokkärl. Reglera lågan så att den inte sticker ut utanför kokkärlets yttre omkrets.

⚠ Använd eller lämna aldrig fläkten utan korrekt imonterade lampor för att undvika risken för elektriska stötar.

⚠ Tillverkaren fransäger sig allt ansvar för eventuella problem eller bränder som orsakats av att instruktionerna i denna manual inte efterlevts.

---

## Hur fläkten fungerar

---

⚠ Den effektivaste metoden för att eliminera matos i vid matlagningen är följande:

- **Starta köksfläkten** så snart matlagningen inleds.
- **Stäng av köksfläkten** några minuter efter att matlagningen avslutats.

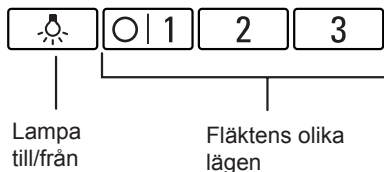

### Skjut:

- Välj önskat läge för fläktmotorn.

### Stänga av fläkten:

- Gå tillbaka till 0.

### Belysning:

- Lampan kan tändas när som helst, även om fläkten är avstängd.

---

## Filter och underhåll

---

**Varning! Gör alltid fläkten strömlös innan någon typ av underhållsarbete eller rengöring inleds genom att slå ifrån bostadens huvudströmbrytare.**

### Fettfilter:

Fettfiltren används för att fånga upp fettpartiklar från matoset som uppstår vid matlagningen.

Filtren är tillverkade av ej antändbart metallmaterial.

### Varning:

Ju större koncentrationen av fett är på filtret, desto större är brandrisken och desto sämre blir köksfläktens kapacitet.

### Viktig:

Rengör fettfiltren av metall med lämpliga intervall för att minska risken för att filtren fattar eld på grund av höga temperaturer vid frityrkokning eller matlagning med mycket fett.

### Rengöring av fettfiltren av metall:

- Vid normalt bruk (1-2 timmar om dagen), ska fettfiltret av metall rengöras var 8:e-10:e vecka.
- Filtren kan diskas i diskmaskin. Detta kan leda till att de bleks en aning.
- Filtret ska stå fritt i diskmaskinen och får INTE var fastkilat.

**Viktigt:** igengrodda fettfilter av **metall** får inte diskas tillsammans med annan disk.

- Om filtren diskas för hand, ska de först läggas i het tvållösning. Rengör därefter filtren med en borste, skölj och låt allt vatten rinna av.

### Nedmontering och montering av fettfiltren av metall:

1. Tryck fliken som sitter på varje filter inåt och vik filtren nedåt.

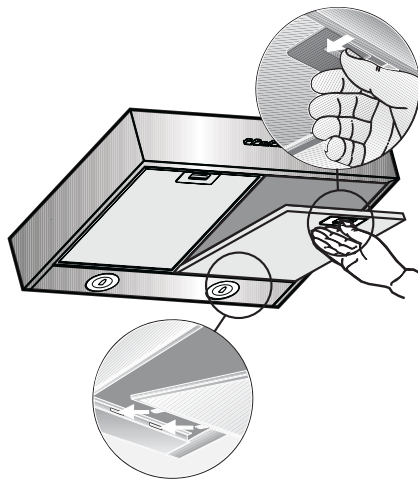

2. Rengör filtren.
3. Sätt tillbaka de rengjorda filtren i fläkten.

## Filter och underhåll

### Aktiva kolfilter:

Används för att ta bort dålig lukt i återcirkulationsversion.

#### Varning:

Ju större koncentrationen av fett är på filtret, desto större är brandrisken och desto sämre blir köksfläktens kapacitet.

#### Montering:

Avlägsna locket **W** genom att vrida knapparna **O** 90°.

Sätt i koldynan i uttaget inuti fläkten och fixera den genom att vrida knapparna **O** 90°, stäng locket.

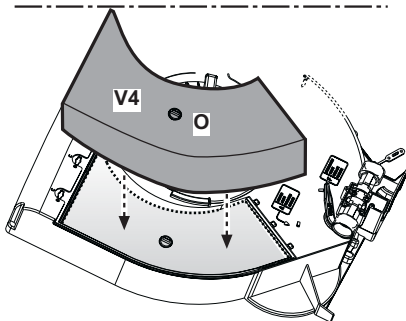
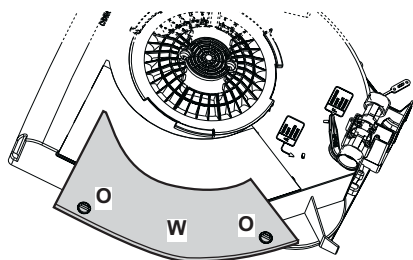

### Nedmontering av filtret:

Ta bort filtren i omvänd ordning.

### Byte av aktiva kolfilter:

- Kolfiltret mätas efter en mer eller mindre lång tidsperiod beroende på i vilken utsträckning fläkten används, på typen av matlagning och hur regelbundet fettfiltren rengörs. Det är under alla händelser nödvändigt att ersätta kolfilterpatronen minst var 4 månad. Filtret kan INTE rengöras eller återanvändas.

- De aktiva kolfiltren kan köpas hos en specialiserad återförsäljare (se Extra tillbehör).
- **Använd endast originalfilter.** På detta sätt garanteras apparaten fungerar korrekt.

### Kassering av använda aktiva kolfilter:

- De aktiva kolfiltren innehåller **INGA** skadliga ämnen. De kan därför hanteras som normalt hushållsavfall.

---

## Rengöring och skötsel

---

Koppla från köksfläkten från elnätet genom att dra ur kontakten eller genom att bryta strömmen på elkåpet.

- Vid rengöringen av fettfiltren ska fett avlägsnas från alla åtkomliga ytor på filtrets stomme. Detta reducerar brandrisken avsevärt och garanterar köksfläktens optimala kapacitet.
- Använd varmt vatten med handdiskmedel eller ett mildt fönsterputsmedel för att rengöra köksfläktens huv.
- Skrapa inte bort intorkat smuts utan mjuka upp det med en fuktad trasa.
- Använd inte rengöringsmedel eller svampar med slipverkan som kan orsaka repor.
- **OBS:** Använd inte alkohol (sprit) på plastdelar, dessa riskerar i annat fall att bli matta.

**Varning:** Kontrollera att köket är ordentligt ventilerat. Undvik öppna lågor!

 Rengör glidkontakten med en mjuk, fuktad trasa (mild tvällösning).

Använd inte polermedel för rostfria ytor för att rengöra glidkontakten.

### Ytor av rostfritt stål:

- Använd ett mildt rengöringsmedel för rostfritt stål utan slipverkan.
- Rengör ytan i samma riktning som den har slipats och polerats.

 Använd aldrig någon av följande hjälpmedel för att rengöra ytor av rostfritt stål: svampar med slipverkan, rengöringsmedel som innehåller sand, soda, syror eller klor!

### Ytor av aluminium eller plast:

- Använd en mjuk fönstertvätttrasa som inte luddar eller av mikrofiber.
- Använd inte torra/ej fuktade trasor.
- Använd ett mildt fönsterputsmedel. Använd inte starka rengöringsmedel, med syror eller kaustik soda.
- Använd inte slipmedel.

---

## Byte av lampor

---

Fläkten är utrustad med ett belysningsystem som bygger på lysdiodsteknologi. Lysdioderna garanterar optimal belysning, upptill 10 gånger längre livslängd jämfört med konventionella lampor och möjliggör en energibesparing på 90%.

Kontakta det tekniska servicekontoret för byte av lysdioderna.

---

## Om ett problem uppstår

---

Om du har frågor eller vid funktionsfel, var god kontakta kundservice. (Se listan över kundservicerepresentanter).

Uppge följande uppgifter när du kontaktar kundservice:

---

E-Nr.

FD

---

Fyll i respektive nummer i fältet ovan. Nr.- E (produktnr.) och FD (tillverkningsdatum) anges på märkplåten som sitter på köksfläktens insida och är synlig efter att filtergallret har tagits ur.

## Före installationen

### Viktig information

#### Livsfara

Förbränningsgaser som sugts tillbaka kan orsaka förgiftning.

Sörj alltid för en god lufttillförsel om enheten körs i frånluftsdrift i närheten av en eldstad som utnyttjar inomhusluften.

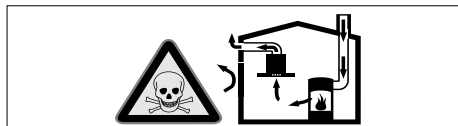

Eldstäder som är beroende av rumsluft (t.ex. värmeapparater som drivs med gas, olja, ved eller kol, genomströmningsapparater, varmvattenberedare) tar sin förbränningsluft ur det utrymme där enheten är installerad och leder ut avgaserna i det fria via en avgasläggning (t.ex. skorsten).

När en köksfläkt är igång dras rumsluften från köket och intilliggande rum - om tillräcklig tilluft saknas uppstår undertryck. Giftiga gaser sugts då tillbaka från skorstenen eller utloppsschaktet och in i bostadens rum.

- Därför måste man se till att det finns tillräckligt med tilluft.
- Enbart ett ventilationsgaller för till-/frånluft säkerställer inte att gränsvärdena upprätthålls.

Säker drift är möjlig endast om undertrycket i det rum där eldstaden befinner sig inte överskrider 4 Pa (0,04 mbar). Detta uppnår du genom att låta den luft som krävs för förbränningen strömma till genom öppningar som inte går att stänga, t.ex. dörrar, fönster, genom ventilationsgaller för tilluft/frånluft eller med hjälp av andra tekniska åtgärder.

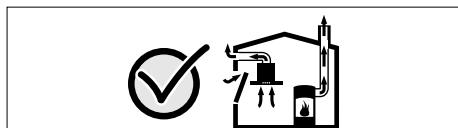

Rådgör i varje enskilt fall med lokalt ansvarig sotare, som kan bedöma husets ventilationssystem i sin helhet och föreslå lämpliga åtgärder för ventilationen.

Om köksfläkten körs enbart med cirkulationsdrift, kan den användas utan begränsningar.

 Gamla apparater ska inte betraktas som avfall utan värde.

Råmaterial av intresse från gamla apparater kan återvinnas och återanvändas.

Innan apparaten kasseras ska den göras obrukbar.

Denna apparat är märkt enligt Europaparlamentets och -rådets direktiv 2002/96/EG angående Elektriskt och Elektroniskt Avfall (WEEE).

En korrekt kassering av denna produkt bidrar till att förhindra potentiella, negativa konsekvenser för miljön och människan, som i annat fall kan bli följderna om produktavfallshanteras på olämpligt sätt.

Symbolen  finns på produkten eller i medlevererade dokument och indikerar att denna apparat inte får hanteras som normalt hushållsavfall. Produkten ska istället lämnas in till lämpliga uppsamlingsstationer för återvinning av elektrisk och elektronisk utrustning.

Skrotning av produkten ska ske i enlighet med lokala miljöbestämmelser beträffande avfallshantering.

För ytterligare detaljer beträffande avfallshandling, återanvändning och återvinning av denna produkt, var god kontakta lokala myndigheter, ortens avfallshandling för normalt hushållsavfall eller affären där produkten inhandlats.

 **Den nya apparaten levereras i ett skyddsemballage.**

Alla emballagematerial är miljövänliga och kan återvinnas.

Var vänlig att värna om miljön genom att sortera emballagematerialet på ett korrekt sätt. Kontakta din återförsäljare eller lokala myndigheter beträffande gällande avfallshandlingsmetoder.

 Köksfläkten kan användas såväl som utblåsversion som återcirkulationsversion.

 Montera alltid fläkten mitt över spishällen.

## Före installationen

⚠ Minsta tillåtna avstånd mellan kokkärslens stödyta på spishällen och köksfläktens underkant är **60cm** om det är frågan om en elektrisk spis och **65cm** om det är frågan om gasspis eller kombinerad gashäll.

⚠ Om spishällens instruktioner anger ett större avstånd skall detta respekteras.

### Utblåsversion

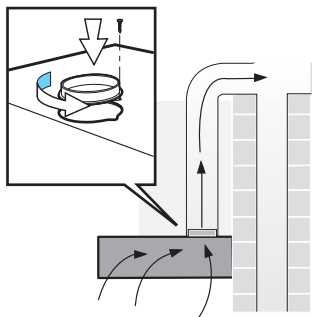

Den insugna luften släpps ut genom en ventilationskanal eller direkt utomhus genom en yttervägg.

**För funktionen som utblåsversion**, ska ett envägsspjäll monteras inne i ventilationskorsten på väggen.

Om fläkten levererades utan envägsspjäll, kontakta en specialiserad återförsäljare.

#### Installation av envägsspjället:

- Tryck fast envägsspjället i luftavledningsröret.

⚠ De båda fjädrande luftavledarna ska kunna röra sig uppåt.

**Om luften evakueras utomhus**, ska en teleskopisk väggventil monteras på väggen.

- För att erhålla köksfläktens optimala prestanda ska:
  - Avledningsröret vara kort och slätt.
  - Antalet böjar på röret vara reducerat till ett minimum.
  - Rördiametern vara så stor som möjlig samtidigt som skarpa böjar undviks.

**Om långa, ojämna rör med ett stort antal böjar eller med en för liten diameter**

**används, försämras fläktens utblåskapacitet samtidigt som bullernivån ökar.**

#### ■ Runda rör:

Rekommenderad invändig diameter:

**125 mm.**

- **Platta rör** ska ha en tvärgående invändig diameter som motsvarar diametern för runda rör.

#### Undvik skarpa böjar.

Ø 125 mm cirka 113 cm<sup>2</sup>.

- **Om rören har en annan diameter:**

Använd en självhäftande packning.

- Kontrollera att tillförseln av frisk luft är tillräcklig om apparaten används som **utblåsversion**.

#### Anslutning av ett luftavledningsrör med en diameter på Ø 125 mm:

- Montera röret direkt på fläktens utloppsmynning.

### Återcirkulations-version

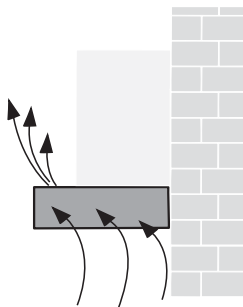

- Aktiva kolfilter används om köksfläkten inte kan användas som utblåsversion.

⚠ En komplett monterings-sats kan beställas **från en specialiserad återförsäljare**. Tillbehörens respektive kodnummer listas i slutet av denna instruktionsbok.

---

## Elektrisk anslutning

---

Nätspänningen skall motsvara spänningen som anges på märkplåten som sitter inne i fläkten. Om fläkten är utrustad med stickkontakt skall denna anslutas till ett lättillgängligt uttag som uppfyller gällande föreskrifter. I det fall fläkten saknar stickkontakt (direktanslutning till nätet), eller om uttaget är placerat på en svåråtkomlig plats skall en godkänd tvåpolig strömbrytare installeras som garanterar en fullkomlig fränkoppling från nätet i samband med överspänningsklass III, i enlighet med installationsbestämmelserna.

**Varning!** Kontrollera innan fläktens krets ansluts med nätspänningen att den fungerar korrekt och är korrekt monterad.

**Varning!** Byte av elektrisk kabel skall utföras av auktoriserad servicetekniker i syftet att undvika all typer av risker.

**Anslut endast fläkten** till ett uttag som uppfyller gällande föreskrifter. Uttaget skall sitta lättillgängligt.

- Uttaget skall vara försett med en egen skyddskrets.
- I det fall uttaget visar sig vara svåråtkomligt efter avslutad installation skall en strömbrytare installeras på anslutningsledningen.

### **Direktanslutning:**

En direktanslutning får endast utföras av erfaren och auktoriserad person. Installera en flerpolig strömbrytare med ett "överspänningsskydd" och vars kontaktavstånd i öppningsläget överskrider 3 mm.

Ett byte av kabeln får i syftet att undvika eventuella faror endast utföras av tillverkaren, serviceverkstaden eller erfaren och auktoriserad person.

### **Elektriska data:**

Apparatens tekniska data finns på märkplåten som sitter på fläktens insida bakom fettfiltren.

**I samband med reparationer skall fläkten kopplas ur från elnätet.**

Matarkabelns längd: 1,30m.

Fläkten uppfyller kraven i EMC-direktivet.

# Installation

**! Varning!** Anslut inte apparaten till elnätet förrän installationen är helt slutförd.

**! Viktigt.** i det fall fläkten används som filterversion skall omställningsventilen först vridas till filterpositionen (position F) varefter locket på luftutsläppet skall fixeras i syftet att undvika att omställningsventilen blockeras.

## Installation under ett köksskåp

Med 4 skruvar.

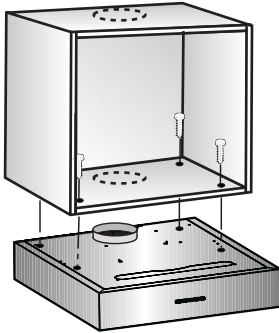

1. Monteringshålens dimensioner kan finnas angivna på det upphängda köksskåpets undersida eller erhålls genom att man placerar bormallen på skåpets undersida.

### Välj funktionsversion:

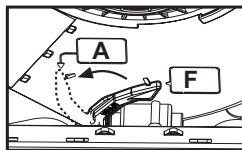

■ **Utblåsversion:** Position A

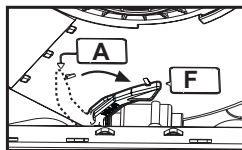

■ **Återcirkulations-version:** Position F

2. Märk ut hålen för monteringen och förbered hålen med en pryl.

På version med utväändig evakuering (ovanför fläkten) skall hål förberedas för avledningsröret.

På återcirkulationsversionen skall det bifogade locket för förslutning av luftutsläppet appliceras.

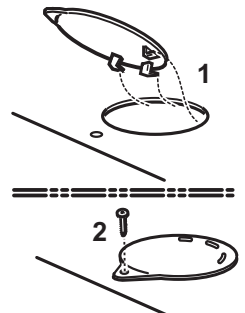

■ Borra även upp ett hål för den elektriska kabeln (om så krävs).

3. Ta ur fettfiltret (se Bruksanvisningen)

4. Fixera köksfläkten i köksskåpets undersida.



# Installation

## Fixering på vägg

Med 4 skruvar.

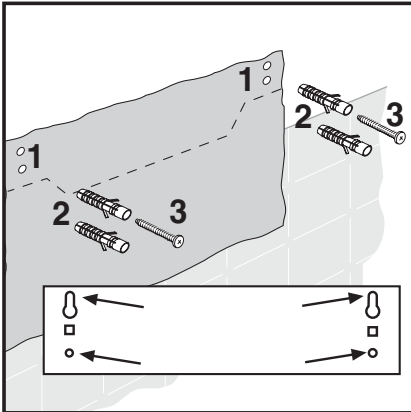

1. Märk ut hålen för monteringen.  
Dimensionerna anges på bormallen.

Välj funktionsversion:

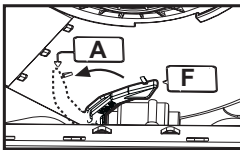

- Utblåsversion: Position A

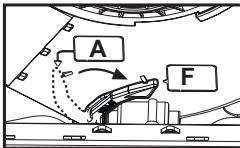

- Återcirkulations-version: Position F

2. Borra hål med diameter 8mm och sätt i väggpluggar i nivå med väggen.
3. Dra åt de övre skruvarna löst (till höger och till vänster) men lämna ett cirka 7 mm stort utrymme mellan skruvhuvudet och väggen.
  - Ta ur fettfiltren (se Bruksanvisningen).

På återcirkulations-versionen skall det bifogade locket för förslutning av luftutsläppet appliceras.

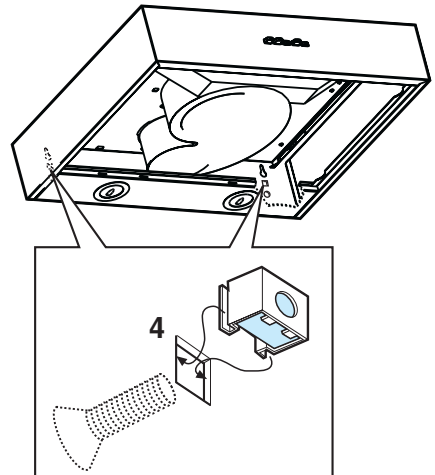

4. Fixera fläktlådans muttrar på de fyrkantiga springorna och dra åt i de bifogade metriskra skruvarna ordentligt från utsidan.

---

## Installation

---

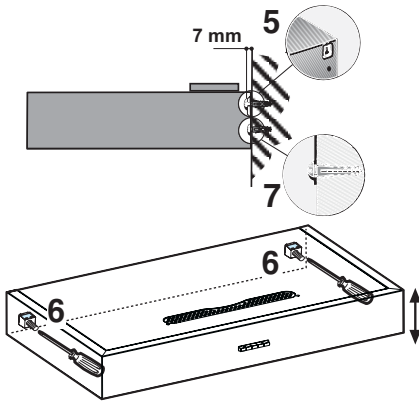

5. Häng upp fläkten på de övre skruvarna.
  6. Justera fläktens position.
  7. Sätt i och dra åt skruvarna i de undre hålen för definitiv fixering.
- Montera tillbaka fettfiltren (se Bruksanvisningen).

---

## Slutgiltig installation

---

- Montera tillbaka fettfiltret.
- Utför den elektriska anslutningen av fläkten.

## Beskrivelse av apparatet

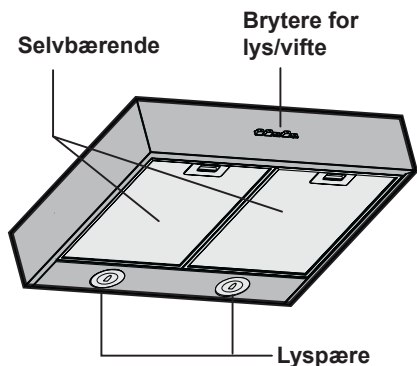

## Funksjonsmåte

### Sugeversjon:

- Ventilatorhetten vil i sugeversjon fange opp damper på kjøkkenet og gjennom fettfiltrene sende dem ut i atmosfæren.
- Fettfilteret fanger opp faste partikler i kjøkkendamp.
- Slik blir kjøkkenet nesten helt fritt for fett og lukter.

### Filtrerende modalitet:

- Aktivt karbonfilter må brukes når ventilatorhetten anvendes i denne modaliteten (se paragrafen "Filtre og Vedlikehold").

⚠ Fullstendig installasjonskit og utskiftning av filtrene er tilgjengelig hos spesialiserte forhandlere.

De tilsvarende hjelpekodene nevnes på slutten av denne bruksanvisningen

- Ventilen i hetten suger opp damper på kjøkkenet, som deretter renses i fettfilteret og i det aktive karbonfilteret før de på nytt ledes ut i kjøkkenet.
- Fettfilteret fanger opp fettpartiklene i kjøkkendampene.
- Det aktive karbonfilteret fjerner lukter.

⚠ Hvis det ikke blir installert aktivt karbonfilter er det ikke mulig å fjerne uønsket lukt fra kjøkkendampene.

---

## Før du bruker apparatet første gang

---

### Viktige merknader:

- Bruksanvisningene er gyldige for diverse versjoner av dette apparatet. Derfor er det mulig at du kan finne beskrivelser av enkelte karakteristikk som ikke henviser til akkurat ditt apparat.
- Denne ventilatorhetten er laget i samsvar med alle de mest relevante sikkerhetsnormer  
Eventuelle reparasjoner må kun utføres av teknisk kvalifisert personale.  
Uforsvarlige reparasjoner kan forårsake stor risiko for brukeren.
- Før man bruker apparatet første gang må man lese disse bruksanvisningene nøye. De inneholder viktig informasjon både om egen personlig sikkerhet og om bruk og vedlikehold av apparatet.
- Vi ber deg vennligst om å oppbevare bruksanvisningen og installasjonsveiledningene for en eventuell senere eier.

 Sørg for forsvarlig avskaffelse av emballasjematerialene (se Installasjonsveiledning).

 Denne ventilatorhetten er prosjektert kun for husholdningsbruk.

 Før rengjøring eller vedlikehold av apparatet må ventilatoren kobles fra elnettet ved å trekke ut støpselet eller skru ut sikringen i husets sikringskap.

 Ventilatoren er ikke egnet til å brukes av barn eller personer med nedsatte fysiske, mentale eller sensoriske funksjoner, eller med manglende erfaring og kjennskap, med mindre disse ikke blir overvåket eller gitt instruksjoner om bruk av apparatet av en person som står ansvarlig for deres sikkerhet.

 Barn må overvåkes for å kontrollere at de ikke leker med apparatet.

 Ventilatoren må aldri brukes uten at gitte-  
ret er korrekt montert!

 Ventilatoren må ALDRI brukes som an-  
leggsflate, med mindre det er uttrykkelig angitt.

 Rommet må være godt ventilert når ventilatoren brukes samtidig med andre appa-  
rater som bruker gassforbrenning eller andre  
brennstoffer.

 Luften som suges opp må ikke føres ut i  
en avtrekkskanal for røyk som produseres av  
apparater som bruker gassforbrenning eller  
andre brennstoffer.

 Det er strengt forbudt å lage mat på åpen  
ild under ventilatorhetten.

 Bruk av åpen ild skader filtrene og kan  
fremkalle brann, derfor må det absolutt un-  
gås.

 Steking må foregå under kontroll for å  
unngå at den overopphetede oljen tar fyr.

 Når det gjelder de tekniske sikkerhetsfo-  
ranstaltningene som må anvendes for røykut-  
løp, må man forholde seg strengt til gjeldende  
lokale regelverk.

 Ventilatoren må rengjøres ofte både  
innvendig og utvendig (MINST EN GANG I  
MÅNEDEN; uansett må man følge instruksjo-  
nene som er uttrykkelig angitt i vedlikeholds-  
anvisningene i denne håndboken).

 Hvis man ikke overholder normene for  
rengjøring av ventilatoren og utskiftning og  
rengjøring av filtrene, vil dette medføre risiko  
for brann.

---

## Før du bruker apparatet første gang

---

### Gasstopper og elektriske platetopper

⚠ Ikke la alle brennerne på gasstoppen stå på samtidig på maksimal styrke i mer enn 15 minutter, ellers er det fare for at ventilatorens overflate overopphetes og dermed forårsaker forbrenninger når man rører ved den.

Dessuten kan selve ventilatoren skades. Hvis man bruker mer enn 3 gassbrennere samtidig, skal man la ventilatoren gå på maksimal styrke.

- **Bemerk:** en stor gassbrenner med en styrke på over 5 KW (wok brenner) tilsvarer 2 standard gassbrennere.
- Gassbrennerne skal aldri stå på uten å være dekket av kjeler. Juster flammen slik at den ikke går utenfor kjelens omkrets.

⚠ Ventilatoren må alltid ha korrekt monterte lyspærer, både under bruk og i stand by, for å unngå risikoen for elektrisk støt.

⚠ Produsenten fraskriver seg ethvert ansvar for eventuelle uhell, skader eller brann på apparatet som skyldes at bruksanvisningen i denne håndboken ikke har blitt overholdt.

---

## Funksjonsprosedyre

---

⚠ Den mest effektive metoden for å fjerne damper under matlagning er den følgende:

- **Slå på ventilatorhetten** med det samme du begynner å lage mat.
- **Slå av ventilatorhetten** noen minutter etter du er ferdig med å lage mat.

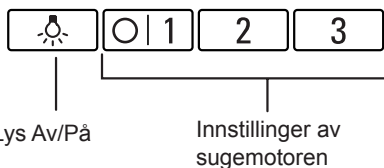

### Påslåing:

- Velg ønsket innstilling av sugemotoren.

### Avslåing:

- Gå tilbake til 0.

### Belysning:

- Lyset kan stå på når som helst, selv om sugemotoren er avslått.

---

## Filtre og vedlikehold

---

**Advarsel! Før enhver form for rengjøring eller vedlikehold må ventilatorhetten frakobles strømmettet ved å dra ut ledningen eller slå av husets hovedstrømbryter.**

### Fettfiltre:

Fettfiltrene i metall brukes for å fange opp fettpartiklene i dampene som utvikler seg under matlaging.

Filtermateriale er laget av ikke brennbar metall.

### Vær oppmerksom:

Etter hvert som filtrene blir tette p.g.a. fett øker ikke bare brannrisikoen, men ventilatorhettens effektivitet vil også minke.

### Viktig:

Ved å rengjøre fettfiltrene i metall med regelmessig tidsrom, reduseres muligheten for at disse kan ta fyr p.g.a. overoppheting som kan oppstå når man steker meget fet mat eller kjøtt.

### Rengjøring av fettfiltrene i metall:

- Ved normalt bruk (fra 1 til 2 timer daglig), må fettfilteret rengjøres hver 8. – 10. uke.
- Filtrene kan vaskes i oppvaskmaskin. Det er allikevel mulig at de kan tape litt farge.
- I oppvaskmaskinen må filteret legges i fri stilling, IKKE fastlåst.

**Viktig:** fettfiltrene i **metall** som er tette av fett bør ikke vaskes sammen med annen oppvask.

- Hvis filtrene håndvaskes, må de først legges i varmt såpevann. Deretter vaskes de med en børste, skylles og vrís godt opp så alt vannet kommer ut.

### Demontering og gjenmontering av fettfiltrene i metall:

1. Trykk fjæren som er på hvert fettfilter innover og dra ut filteret nedover.

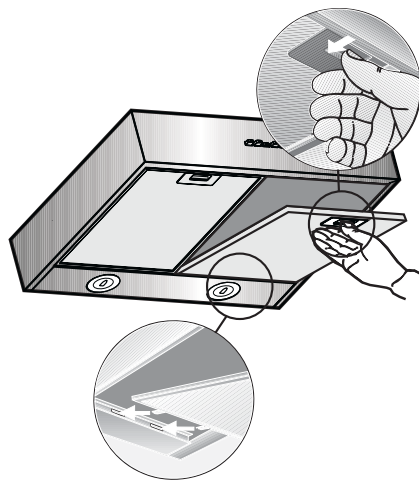

2. Rengjør filtrene.
3. Gjenmonter de rene filtrene på ventilatorhetten.

---

## Filtre og vedlikehold

---

### Aktivt karbonfilter:

For å nøytralisere luktene når ventilatorhetten fungerer i filtrerende modalitet.

#### Vær oppmerksom:

Brannrisikoen øker ettersom filtrene tettes av fett, og ventilatorhettens effektivitet kan kompromitteres.

#### Montering:

Fjern dekslet **W** ved å vri 90° på knottene **O**.  
Stikk kullmatten inn i sporet og fest den ved å vri 90° på håndtaket **O**. Lukk deretter dekslet.

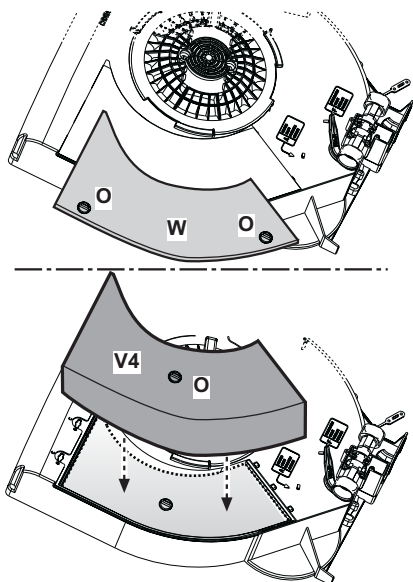

### Demontering av filteret:

Filtrene demonteres ved å følge prosedyren i motsatt rekkefølge.

#### Utskiftning av det aktive karbonfilteret:

- Kullfilteret må skiftes ut hver 4. måned ved middels bruk av ventilatoren, og oftere hvis ventilatoren brukes mye.

Det kan IKKE vaskes eller benyttes om igjen

- Aktive karbonfiltre er tilgjengelige hos spesialiserte forhandlere (se paragrafen Opsjonalt tilbehør).

- **Bruk kun originale filtre.** Slik garanteres perfekt funksjon av apparatet.

#### Avskaffelse av brukte aktive karbonfiltre:

- De aktive karbonfiltrene inneholder IKKE noe helseskadelig stoff. De kan derfor kastes som normalt husholdningsavfall.

---

## Rengjøring og vedlikehold

---

Frakople ventilatorhetten fra el-nettet ved å dra ut ledningen, eller kople fra strømmen fra den elektriske tavlen.

- Mens man rengjør fettfiltrene, vasker man også vekk fett på alle tilgjengelige deler av ventilatorhuset. Dette reduserer brannrisikoen betydelig og garanterer optimal funksjon av ventilatorhetten.
- Bruk varmt vann med oppvasksåpe eller et delikat vaskemiddel som er egnet til glass for rengjøring av ventilatorhuset.
- Ikke skrap bort skitt som er tørket fast, men bløtgjør den med en fuktig klut.
- Ikke bruk vaskemidler med slipeoffer eller svamper som kan lage riper på ventilatorhettens overflate.
- **Merk:** Ikke bruk sprit på plastikkdelene, ellers kan overflatene på disse bli matt.

**Vær oppmerksom:** Forsikre deg om at det blir luftet godt nok på kjøkkenet. Unngå levende flammer!

⚠ Stilleren rengjøres kun med en myk og fuktig klut ( oppløsning av vann med delikat vaskemiddel).

Ikke bruk vaskemidler for overflater i rustfritt stål for rengjøring av stilleren.

### Overflater i rustfritt stål:

- Bruk et delikat vaskemiddel for rustfritt stål som ikke inneholder slipemidler.
- Rengjør alltid overflaten i samme retningen som den er satinert og polert i.

⚠ Ikke bruk noen av følgende midler for å rengjøre overflater i rustfritt stål: slipesvamper, rengjøringsmidler som inneholder sand, natriumkarbonat, syre eller klor!

### Alluminium- og plastikkoverflater:

- Bruk en ikke lodden klut som egner seg for glass, eller en mikrofiberklut.
- Ikke bruk tørre/inntørkede kluter.
- Bruk et delikat vaskemiddel som egner seg for glass. Ikke bruk aggressive vaskemidler, syrer eller midler som inneholder kaustisk soda.
- Ikke bruk slipemidler.

---

## Utskiftning av lyspærene

---

Ventilatoren er utstyrt med et belysningsystem basert på LED-teknologi.

LED-lysene garanterer optimal belysning, har opptil 10 ganger lengre varighet enn tradisjonelle lyspærer og tillater en strømsparing på 90 %.

Henvend deg til teknisk service når LED-pærene skal skiftes ut.

---

## Hvis man har problemer

---

Hvis man har spørsmål eller hvis det forekommer funksjonssvikt ber vi deg om å kontakte vår Kundeassistanse. (Se liste over Teknisk Kundeassistanse).

Når du ringer ber vi deg oppgi følgende informasjon:

---

E-Nr.	FD
-------	----

---

Skriv inn de tilsvarende numrene i boksen over.

Nr.- E (produktkode) og FD (produksjonsdato) står på etiketten man kan se på innsiden av ventilatorhetten etter at filtergitteret er fjernet.



## Før installasjon

### Viktig informasjon

#### Livsfare!

Tilbakesugde forbrenningsgasser kan føre til forgiftning.

Sørg alltid for nok tilførselsluft når apparatet skal brukes i utluftingsdrift samtidig med et romluftavhengig ildsted.

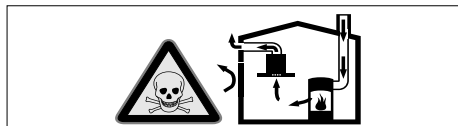

Ildsteder som er avhengig av romluft (f.eks. varmeapparater som drives med gass, olje eller kull, varmtvannsberedere) bruker forbrenningsluften fra oppstillingsrommet og leder avgassene gjennom et avgassanlegg (f.eks. pipe) i det fri.

I forbindelse med en innkoblet ventilator trekkes det romluft fra kjøkkenet og rommene ved siden av – uten tilstrekkelig tilførselsluft oppstår et undertrykk. Giftige gasser fra pipe eller avtrekkssjakt suges tilbake til oppholdsrommene.

- Det må derfor alltid sørges for tilstrekkelig tilførselsluft.
- Bare en murkasse for tilførsels-/utblåsningsluft er ikke tilstrekkelig for å sikre at grenseverdien overholdes.

Sikker drift er bare da mulig, dersom undertrykket i rommet hvor ildstedet er plassert, ikke overskrider 4 Pa (0,04 mbar). Dette kan oppnås dersom forbrenningsluften kan strømme gjennom åpninger som ikke kan lukkes som f.eks. i dører, vinduer, i forbindelse med en murkasse for tilførsels-/utblåsningsluft eller ved hjelp av andre tekniske tiltak.

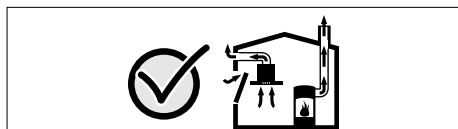

Du bør i alle fall rådføre deg med skorsteinsfeieren, som kan bedømme husets tilførselsluft og avtrekksluft og foreslår passende tiltak for ventilasjonen.

Hvis ventilatoren utelukkende benyttes i sirkulasjonsdrift, kan den brukes uten begrensninger.

 Gamle apparater er ikkeavfallsmateriale uten verdi..

Verdifulle råmaterialer kan brukes igjen ved å gjenvinne gamle apparater.

Før du går til avskaffelse av ditt gamle apparat, gjør det ubrukelig.

Dette apparatet har merket som bekrefter at det er i konformitet med Eu-Direktivet 2002/96/EC om Avskaffelse av Elektrisk og Elektronisk Utstyr (WEEE).

Ved å avskaffe dette produktet på egnet måte bidrar man til å forhindre mulige negative helsemessige konsekvenser for mennesker og miljø, som ellers kan vise seg å forekomme som en konsekvens av uansvarlig avskaffelse av dette produktet .

Symbolet  på produktet, eller på dokumentene som følger med produktet, viser at dette apparatet ikke kan behandles som normalt husholdningsavfall. Tvert imot må det bringes til en gjenvinningsstasjon for elektrisk og elektronisk utstyr.

Avskaffelse av apparatet må utføres i konformitet med lokalt miljøregelverk når det gjelder avskaffelse av avfall.

For videre og mer detaljert informasjon om behandling, gjenbruk og gjenvinning av dette produktet , ber vi deg om å kontakte kompetent myndighet i byen din, ansvarlig myndighet for husholdningsavfall eller butikken hvor du har kjøpt produktet.

 Det nye apparatet ditt er levert med beskyttende forsendelsesemballasje.

Alle materialene i emballasjen er miljøvennlige og kan gjenvinnes. Vi ber deg vennligst om å bidra til et bedre miljø ved å avskaffe emballasjematerialene på en miljøvennlig måte.

Vi ber deg vennligst om å spørre din forhandler eller lokal myndighet om aktuelle metoder for avskaffelse.

 Ventilatorhetten kan brukes både i suge-

## Før installasjon

funksjon og i filtrerende modalitet.

⚠ Monter alltid ventilatorhetten midt over kokeplatene.

⚠ Minimumsavstanden mellom støtteoverflaten for kokeredskapene på kokeapparatet og undersiden av kjøkkenventilatoren må ikke være på mindre enn **60cm** når det gjelder elektriske komfyrer og **65cm** når det gjelder gasskomfyrer og blandede komfyrer.

⚠ Dersom bruksanvisningen for et gasskokeapparat opererer med en større avstand, må denne overholdes.

### Sugefunksjon

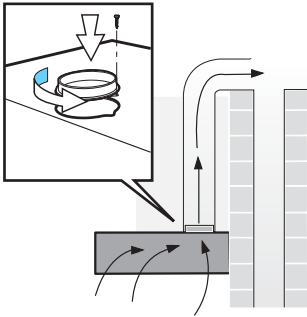

Luften som suges opp evakueres oppover gjennom et ventilasjonsrør eller direkte ut gjennom ytterveggen.

**For sugefunksjon** må det monteres en kontraventil innvendig i den veggmonterte skorsteinen.

Hvis ingen kontraventil er blitt levert som serieutstyr, må man henvende seg til spesialisert forhandler.

#### Installasjon av kontraventilen :

- Sett den fjærbelagte kontraventilen i røret for luftevakuering.

⚠ De to lett fjærede deflektorene må være i stand til å bevege seg oppover.

**Hvis luften som suges opp evakueres ut i frisk luft** må det veggmonteres en teleskopeske til ytterveggen.

- For optimal effektivitet av ventilatorhetten:
- Kort og glatt oppsugningsrør
- Færrest mulig vinkler på røret.

- Så stor som mulig rørdiameter, og unngå trange vinkler.

**Hvis det brukes lange oppsugningsrør, som ikke er glatte, med for mange vinkler og for liten diameter, vil ikke ventilatorhettens oppsugningskapasitet lenger være optimal, og støynivået vil øke.**

- **Runde rør:**

Vi anbefaler en intern diameter på:

**125 mm.**

- **Flate rør** må ha en intern tverrseksjon som svarer til den i de runde rørene.

**Det må ikke være noen skarpe vinkler.**

Ø 125 mm cirka 113 cm<sup>2</sup> .

- **Hvis rørene har forskjellige diametre:**

Bruk en tetningsring med klebe.

- **I sugefunksjon** må man forsikre seg om at det er tilstrekkelig tilgang på frisk luft.

#### Tilkopling av et rør for luftevakuering med en diameter på Ø 125 mm:

- Monter røret direkte på ventilatorhettens hull for luftevakuering.

### Filtrerende modalitet

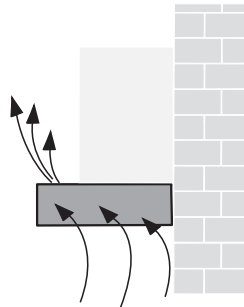

- Med aktivt karbonfilter, hvis det ikke skulle være mulig å bruke ventilatorhetten i sugefunksjon.

⚠ Komplet installasjonskit er tilgjengelig **hos spesialiserte forhandlere.**

De samsvarende kodene for tilbehøret vises på slutten av denne bruksanvisningen.

## Elektrisk tilkøpling

Nettspenningen må være i samsvar med den elektriske spenningen som angis på typeskiltet inne i ventilatoren. Hvis det følger med ledningstikk, kobles ventilatoren til en lett tilgjengelig stikkontakt som er godkjent i henhold til gjeldende normer. Hvis det ikke følger med ledningstikk (direkte kobling til elnettet), eller stikkontakten ikke er lett tilgjengelig, må man sette på en godkjent topolet bryter som garanterer fullstendig frakobling fra elnettet i situasjonene som oppstår i kategorien overspenning III, i henhold til installasjonsreglene.

**Merk!** Før man kobler ventilatoren strømkrets til elnettet og fastslår at alt fungerer korrekt, må man alltid kontrollere at strømledningen er korrekt montert.

**Merk!** Strømledningen må skiftes ut av autorisert teknisk service eller av en tekniker med lignende kvalifikasjon..

**Ventilatoren må kun tilkobles** strømuttak som er i henhold til gjeldende forskrifter. Strømuttaket bør være lett tilgjengelig.

- Strømuttaket må ha egen beskyttelse-skrets.
- Dersom strømuttaket ikke lenger er tilgjengelig etter installasjonen, må man montere en tilgjengelig strømbryter.

### **Fast installasjon:**

Fast installasjon skal kun utføres av kvalifisert og autorisert personale.

Monter en omnipolar bryter med en kontaktåpning på minst 3 mm, inkludert en "sikkerhetsbryter".

Utskifting av ledningen må kun utføres av produsenten, av servicesenteret eller av kvalifisert og autorisert personale for å unngå eventuelle farer.

### **Elektriske data:**

Apparatets tekniske data befinner seg på etiketten inne i apparatet bak fettfiltrene.

**Under reparasjon** må man koble apparatet fra strømmettet.

Strømledningens lengde: 1,30 m.

Ventilatoren er i samsvar med EMC direktivene.

# Installasjon

**!** **Merk!** Ikke koble apparatet til elnettet før installasjonen er helt fullført.

**!** **Viktig!** I å versjonen med resirkulering av luften skal man først vri omstillingsventilen i resirkulerings-posisjon (posisjon F), og deretter feste korken til utluftingshullet, ellers kan omstillingsventilen blokkere seg.

## Installasjon under et hengeskap

Med 4 skruer.

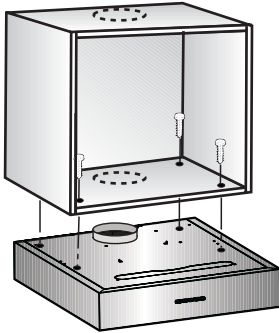

1. Man kan finne dimensjonene på hullene for monteringen på bunnen av hengeskapet, eller ved å plassere en hullsjablong på bunnen.

### Velg funksjonsmåten:

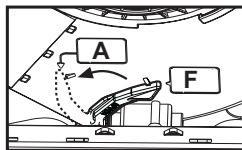

■ **Sugefunksjon:** Posisjon A

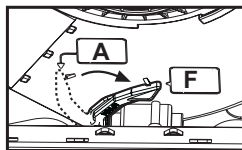

■ **Filtrerende modalitet:** Posisjon F

2. Merk av hullene for monteringen, og lag pilot hull med en skruespiss.

Når man bruker ventilatoren med direkte avtrekk ut i friluft (oppover), skal man bore hullet slik at avtrekksrøret kan passere.

I filtrerende modalitet skal man sette i den medleverte korken som lukker avløpshullet.

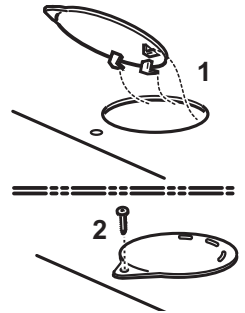

- Dersom det er nødvendig, skal man også bore et hull for passasje av strømledningen.
- 3. Fjern fettfilteret (se bruksanvisningen).
- 4. Fest ventilatoren på bunnen av hengeskapet.

# Installasjon

## Veggfeste

Med 4 skruer.

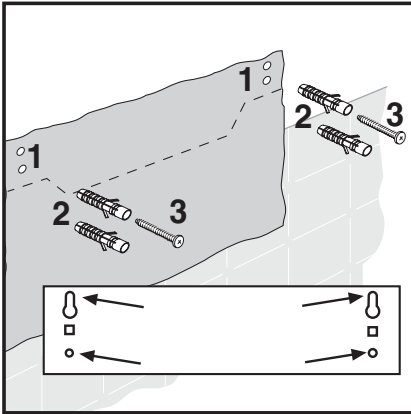

1. Merk av hullene for monteringen.  
Dimensjonene er oppført i hullsablongen.

### Velg funksjonsmåten:

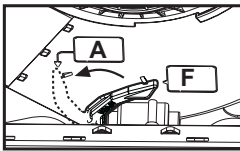

- Sugefunksjon: Posisjon A

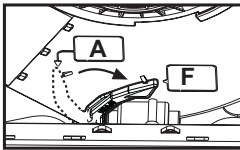

- Filtrende modalitet: Posisjon F

2. Bor hullene med diameter 8 mm, og sett inn pluggene så åpningene ligger jevnt med veggen.
3. Skru til de øverste skruene (til høyre og til venstre) helt til det er en avstand på cirka 7 mm mellom skruhodet og veggen.
  - Fjern fettfiltrene (se bruksanvisningen).

I filtrerende modalitet skal man sette i den medleverte korken som lukker avløpshullet.

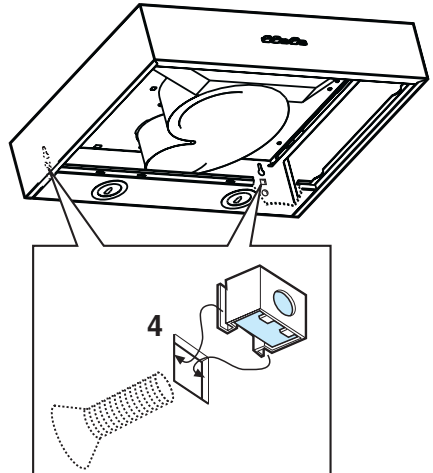

4. Fest mutterne i de firkantede åpningene inne i ventilatorens beholder, og skru helt til bunns de medleverte metriske skruene fra yttersiden.

---

## Installasjon

---

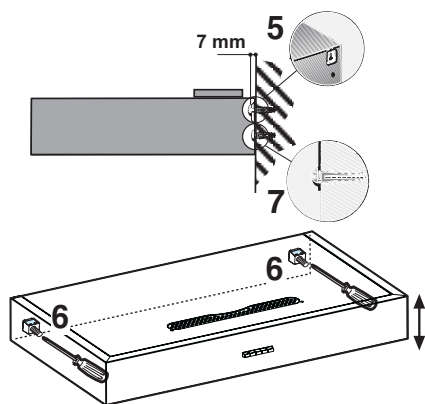

5. Häng upp fläkten på de övre skruvarna.
  6. Justera fläktens position.
  7. Sätt i och dra åt skruvarna i de undre hålen för definitiv fixering.
- Montera tillbaka fettfiltren (se Bruksanvisningen).

---

## Slutgiltig installation

---

- Montera tillbaka fettfiltret.
- Utför den elektriska anslutningen av fläkten.

## Laitteen kuvaus

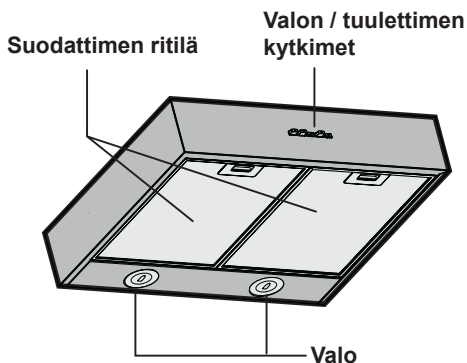

## Käyttötavat

### Poistoilmaversio:

- Poistoilmatuuletin poistaa keittiön höyryt johtaen ne rasvasuodattimen kautta ilma-kehään.
- Rasvasuodatin imee kiinteät hiukkaset keittiön höyryistä.
- Keittiö säilyy raikkaana melkein rasvattomana ja hajuttomana.

### Kiertoilmaversio:

- Tätä käyttötapaa varten tulee asentaa aktiivihiihiisuodatin (katso Suodattimet ja huolto).

⚠ Täydellinen asennussarja ja varasuodattimia voidaan hankkia **erikoisliikkeistä**. Vastaavat lisävarusteiden numerokoodit löytyvät näiden käyttöohjeiden lopusta.

- Liesituulettimen puhallin poistaa keittiöstä höyryt, jotka puhdistetaan rasva- ja aktiivihiihiisuodattimella ja sen jälkeen ne johdetaan takaisin keittiöön.
- Rasvasuodatin imee kiinteät hiukkaset keittiön höyryistä.
- Aktiivihiihiisuodatin sitoo itseensä haisevat aineet.

⚠ Mikäli aktiivihiihiisuodatinta ei asenneta, ei ole mahdollista poistaa ruuanlaiton käryjä keittiön höyryistä.

---

## Ennen ensimmäistä käyttökertaa

---

### Tärkeitä huomautuksia:

- Nämä käyttöohjeet kuvaavat tämän laitteen useita eri versioita. Vastaavasti on mahdollista, että löydät sellaisen yksittäisen ominaisuuden kuvauksen, joka ei sovellu käyttämäsi laitteeseen.
- Tämä liesituuletin on kaikkien turvallisuusvaatimusten mukainen.

**Korjaukset** tulee antaa tehtäväksi ainoastaan ammattitaitoisille tekniikoille.

**Sopimattomat korjaukset voivat aiheuttaa vakavan vaaran käyttäjälle.**

- Lue nämä käyttöohjeet huolellisesti ennen kuin käytät laitetta ensimmäisen kerran. Niissä on tärkeitä tietoja, jotka koskevat sinun turvallisuutta kuten myös laitteen käyttöä ja huoltoa.
- Säilytä nämä käyttö- ja asennusohjeet tulevaa omistajaa varten.

 Hävitä pakkausmateriaalit asianmukaisesti (katso Asennusohjeet).

 Liesituuletin on suunniteltu ainoastaan kotitalouskäyttöön.

 Irrota laite sähköverkosta aina ennen puhdistus- tai huoltotoimenpiteitä, ottamalla töpseli irti seinästä tai katkaisemalla virta huoneiston pääkytkimestä.

 Lapset, aistivammaiset, psyykkisesti vammaiset tai henkilöt, joilla ei ole kokemusta tai tietoa laitteen käytöstä voivat käyttää laitetta ainoastaan valvonnan alaisena, tai jos he ovat saaneet ohjeita laitteen käytöstä sen turvallisuudesta vastaavalta henkilöltä.

 On valvottava että lapset eivät leiki laitteella.

 Älä koskaan käytä laitetta, jos sen verkkoa ei ole asennettu oikealla tavalla!

 Tuuletinta ei saa KOSKAAN käyttää tukipintana, jollei niin ole erikseen mainittu.

 Huoneisto on aina tuuletettava hyvin, kun tuuletinta käytetään yhtäaikaaisesti kaasulla tai muilla polttoaineilla toimivien

laitteiden kanssa.

 Poistoilmaa ei saa johtaa kaasulla tai muilla polttoaineilla toimivien laitteiden savunpoistohormiin.

 Tuulettimen alla liekittäminen on ehdottomasti kielletty.

 Avotulen käyttö vahingoittaa suodattimia ja voi aiheuttaa tulipalon, siksi sitä on vältettävä joka tapauksessa.

 Älä jätä paistumassa olevaa ruokaa ilman valvontaa, jotta kuumentunut öljy ei syty palamaan.

 Noudata huolellisesti paikallisten viranomaisten antamia savunpoiston teknisiä ja turvatoimenpiteitä koskevia määräyksiä.

 Tuuletin on puhdistettava huolellisesti sekä sisä- että ulkopuolelta (VÄHINTÄÄN KERRAN KUUKAUDESSA, noudata kuitenkin tämän käyttöohjeen neuvoja).

 Tuulettimen puhdistusta ja suodattimien vaihtoa ja puhdistusta koskevien määräysten noudattamattajättäminen voi aiheuttaa tulipalovaaran.



---

## Ennen ensimmäistä käyttökertaa

---

### Kaasu- ja sähköliedet

⚠ Älä käytä kaasutasoa pidempään kuin 15 minuuttia, jos kaikki keittopolttimet toimivat täydellä teholla, sillä tuulettimen pinta voi kuumentua liikaa ja käyttäjä voi saada palovamman siihen koskiessaan.

Tuuletin voi myös vahingoittua.

Jos käytetään yhtäaikaisesti useampaa kuin kolmea keittopoltinta, tuulettimen on oltava maksimiteholla.

- Huomio: suuri, yli 5 KW keittopoltin (WOK malli) vastaa kahta standardipoltinta.
- Älä koskaan käytä keittopoltinta ilman kattilaa. Säädä liekki siten, että se ei mene kattilan reunojen yli.

⚠ Älä käytä tuuletinta, jos lamppuja ei ole asennettu oikein. Siitä voi aiheutua sähköiskun vaara.

⚠ Valmistaja ei vastaa käyttöohjeen noudattamattajättämisestä aiheutuneista haitoista, vahingoista tai tulipaloista.

---

## Toimintaohjeet

---

⚠ Tehokkain höyrynpoistotapa ruokaa valmistettaessa on seuraava:

- **Käynnistä liesituuletin** heti, kun aloitat ruuanlaiton.
- **Sammuta liesituuletin** muutama minuutti ruuanlaiton lopettamisen jälkeen.

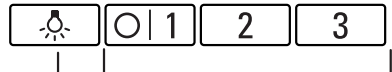

Valo ON/OFF

Tuulettimen  
asetukset

### Käynnistys:

- Valitse haluamasi imumoottorin asetus.

### Sammutus:

- Palaa 0 asentoon

### Valot:

- Valo voidaan kytkeä päälle milloin tahansa, myös silloin kun tuuletin on sammutettu.

## Suodattimet ja huolto

**Huomio! Irroita laite aina virtalähteestä ennen puhdistus- tai huoltotoimenpiteitä, irrota virtajohdon pistoke verkkovirtapistoriasta tai katkaise virta kodin sähköverkosta.**

### Rasvasuodattimet:

Metallisia suodattimia käytetään rasvaisten hiukkasten pyydystämiseen höyryistä, jotka syntyvät ruuanlaiton aikana.

Suodatinverkot on valmistettu palamattomasta metallista.

### Varoitus:

Suodattimen tullessa yhä rasvaisemmaksi tämä aiheuttaa ei ainoastaan sen syttymisvaaran lisääntymistä vaan myös liesituulettimen tehon heikkenemistä.

### Tärkeää:

Puhdistamalla metalliset rasvasuodattimet asianmukaisin väliajoin, voidaan vähentää niiden syttymisherkkyyttä lämmönmuodostuksen seurauksena, jota tapahtuu esimerkiksi oppopaistettaessa tai paahdettaessa.

### Metallisten rasvasuodattimien puhdistus:

- Normaalkäytössä (1 -2 tuntia päivittäin) metallisuodatin tulee puhdistaa 8 - 10 viikon välein.
- Suodattimet voidaan puhdistaa astianpesukoneessa. Tällöin ne voivat hieman haalistua.
- Suodatin tulee sijoittaa vapaasti ja sitä ei tule kiilata paikoilleen astianpesukoneessa.

**Tärkeää:** Erittäin rasvaisia **metallisia** suodattimia ei tule pestä yhdessä muiden astioiden ym. kanssa.

- Puhdistettaessa suodattimet käsin liota niitä ensin kuumassa saippuavedessä. Sitten harjaa suodattimet puhtaaksi, huuhtelee ne huolellisesti ja anna veden valua pois.

### Metallisten rasvasuodattimien irrottaminen ja asennus:

1. Paina rasvasuodattimien hakaa sisäänpäin ja käännä suodattimet alas.

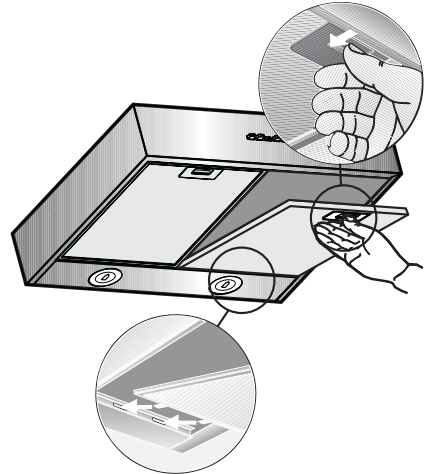

2. Puhdista suodattimet.
3. Laita puhtaat suodattimet takaisin liesituulettimeen.

## Suodattimet ja huolto

### Aktiivihiihisuodatin:

Hajujen poistamiseksi kiertoilmaversiossa.

#### Varoitus:

Suodattimen tullessa yhä rasvaisemmaksi, tulipalovaara lisääntyy ja liesituulettimen toiminta voi heikentyä.

#### Asennus:

**Poista** kansi **W** kiertämällä nuppeja **O** 90°.

Laita hiilimatto sille varatun tilan sisälle ja kiinnitä se kiertämällä 90° nuppia **O**; sulje kansi.

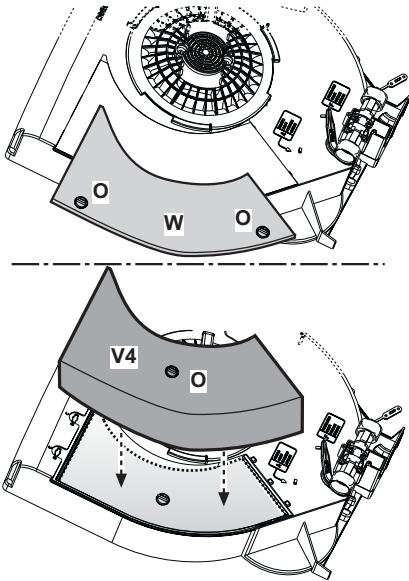

### Suodattimen irrottaminen:

Suodattimet irrotetaan käänteisessä järjestyksessä.

### Aktiivihiihisuodattimien vaihto:

- Hiilisuodattimen kyllästys tapahtuu pidemmän käytön jälkeen riippuen keittötyypistä ja rasvasuodattimen puhdistusasteesta. Joka tapauksessa suodatin on vaihdettava vähintään neljän kuukauden välein.

Sitä EI voi pestä eikä käyttää uudestaan

- Aktiivihiihisuodattimia on saatavilla erikois-

liikkeissä (katso Valinnaiset lisävarusteet).

- **Käytä ainoastaan alkuperäisiä suodattimia.** Näin taataan laitteen moitteeton toiminta.

### Käytettyjen aktiivihiihisuodattimien hävittäminen:

- Aktiivihiihisuodattimissa EI ole mitään vaarallisia aineita. Siten ne voidaan hävittää kotitalousjätteen mukana.

---

## Puhdistus ja hoito

---

Katkaise liesituulettimen sähkönsyöttö irrrottamalla pistoke tai kytkemällä virta pois päältä sähköpääkeskuksesta.

- Samalla kun puhdistat rasvasuodattimet, puhdista myös kaikki kotelon saavutettavissa olevat osat. Tämä vähentää huomattavasti tulipalovaaraa ja takaa liesituulettimen parhaan mahdollisen toimintatuloksen.
- Käytä kuumaa pesuaineliuosta tai mietoa ikkunanpuhdistusainetta liesituulettimen kuvun puhdistamiseen.
- Älä raaputa kuivunutta likaa vaan irrota se kostean liinan avulla.
- Älä käytä hankaavia pesuaineita tai sienä, jotka voivat aiheuttaa naarmuja.
- **Huomaa:** Älä käytä alkoholia (spriitä) muovisiin osiin, koska niiden pinta voi muuttua himmeäksi.

**Varmitus:** Varmista, että keittiö on riittävästi tuuletettu. Vältä avotulen käyttöä!

 Puhdista liukukytkin ainoastaan pehmeällä kostealla liinalla (mieto pesuaineliuos). Älä käytä ruostumattomalle teräkselle tarkoitettua kiillotusainetta liukukytkimeen.

### **Ruostumatonta terästä olevat pinnat:**

- Käytä mietoa hankaamatonta puhdistusainetta, joka sopii ruostumattomalle teräkselle.
- Puhdista pinta aina samansuuntaisesti kuin se on hiottu ja kiillotettu.

 Älä käytä mitään seuraavista keinoista ruostumattomien teräspintojen puhdistukseen: hankaavia pesusieniä tai puhdistusaineita, jotka sisältävät hiekkaa, soodaa, happoa tai kloridia!

### **Alumiini- ja muovipinnat:**

- Käytä pehmeää, nukkaamatonta ikkunaliinaa tai mikrokuitukangasta.
- Älä käytä kuivaa liinaa.
- Käytä mietoa ikkunanpesuainetta. Älä käytä voimakkaita, happamia tai lipeäisiä pesuaineita.
- Älä käytä hankaavia aineita.

---

## Lamppujen vaihto

---

Tuulettimessa on LED teknologiaan perustuva valaistusjärjestelmä.

LED valot takaavat parhaan mahdollisen valaistuksen, lamppujen kesto on 10 kertaa parempi kuin perinteisten lamppujen ja niiden avulla säästetään 90% energiaa.

Ota yhteys tekniseen tukeen kun lamput on vaihdettava.

---

## Ongelmatilanteessa

---

Jos sinulla on kysyttävää tai vian tapauksessa, ota yhteyttä Asiakaspalveluun. (Katso Asiakaspalvelun edustajaluettelo). Soittaessasi anna seuraavat tiedot::

---

E-Nr.

FD

---

Kirjoita asianmukaiset numerot yllä olevaan ruudukkoon.

E-Nr. (tuotekoodi) ja FD (valmistuspäivä) löytyvät arvokilvessä, joka tulee näkyviin liesituulettimen sisältä sen jälkeen, kun suodattimen kehys on poistettu.

## Ennen asennusta

### ärkeitä tietoja



#### Hengenvaara!

Takaisin virtaavat poistoilmakaasut voivat aiheuttaa myrkytyksen.

Huolehdi aina riittävästä tuloilmasta, jos laitetta käytetään poistoilmakäytössä yhdessä huoneilmaa tarvitsevan tulisijan kanssa.



Huoneilmaa tarvitsevat tulisijat (esim. kaasu-, öljy-, puu- tai hiilikäyttöiset lämmityslaitteet, läpivirtauskuumennin, vedenkuumennin) ottavat polttoilman huonetilasta ja johtavat poistoilman poistoilmalaitteen (esim. savutorven) kautta ulos.

Tuuletin imee keittiöstä ja sen viereisistä huoneista ilmaa - tämä on korvattava riittäväällä tuloilmalla - muutoin syntyy alipaine. Myrkylliset kaasut imeytyisivät takaisin huoneisiin savutorvesta tai poistoilmakanavasta.

- Siksi on huolehdittava aina riittävästä tuloilmasta.
- Seinään asennettu tuloilma-/poistoilmalaatikko ei yksin takaa raja-arvoissa pysymistä.

Turvallisuussyistä ei huoneessa, johon tuuletin on asennettu, vallitseva alipaine saa olla korkeampi kuin 4 Pa (0,04 mbar). Tämä saavutetaan, jos avattavista ja suljettavista aukoista kuten ovista, ikkunoista, tuloilma/poistoilma-seinäaukoista tai muista teknisistä toimenpiteistä johtuen palamisilman tilalle pääsee virtaamaan korvausilmaa.

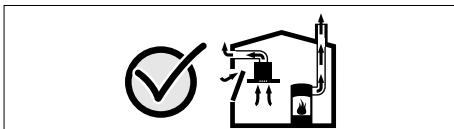

Tuulettimen asentamista suunniteltaessa on kysyttävä neuvoa paikalliselta nuohoojalta, hän pystyy arvioimaan talon tuulettusta koskevan kokonaisratkaisun ja suosittelemaan sopivat tuulettusta koskevat toimenpiteet.

Mikäli tuuletinta käytetään vain kiertoilmakäytössä, käyttö on mahdollista ilman rajoituksia.



Vanhat laitteet eivät ole arvotonta romua. Kierrättämällä vanhoja laitteita voidaan saada arvokkaita raaka-aineita.

Ennen hävittämistä tee vanha laitteesi käytökkelvottomaksi.

Tämä laite on merkitty sähkö- ja elektronisten laitteiden hävittämistä koskevan eurooppalaisen direktiivin 2002/96/EC (WEEE) mukaisesti.

Huolehtimalla tämän tuotteen asianmukaisesta hävittämisestä voit vähentää mahdollisia negatiivisia vaikutuksia luontoon tai ihmisten terveyteen, jotka voisivat aiheutua tämän tuotteen hävittämisestä sopimattomasti.

Tuotteessa tai sen mukana tulevissa

asiakirjoissa oleva tunnus osoittaa  että laitetta ei tule käsitellä tavallisena kotitalousjätteenä. Se tulee viedä sopivaan keräyspisteeseen sähkö- ja elektronisten laitteiden kierrätystä varten.

Hävittäminen tulee suorittaa jätteiden käsittelyä koskevien paikallisten ympäristömääräysten mukaisesti.

Jos haluat yksityiskohtaisempia tietoja tuotteen käsittelystä, palautuksesta ja kierrätyksestä, pyydämme ottamaan yhteyttä kaupunkisi viranomaisiin, jätehuoltoon tai liikkeeseen, josta tuote on ostettu.



Uusi laitteesi on pakattu suojaavaan kuljetuspahviin.

Kaikki pakkausmateriaalit ovat ympäristöystävällisiä ja kierrätyskelpoisia.

Auta turvaamaan parempi ympäristö hävittämällä pakkausmateriaalit luontoa kunnioittaen.

Kysy jälleenmyyjältäsi tai paikallisilta viranomaisilta tietoja käytössä olevista jätteenhävitystavoista.



Liesituuletinta voidaan käyttää poistoilma- tai kiertoilmaversiona.



Asenna liesituuletin aina keittotason keskiosan yläpuolelle.

## Ennen asennusta

⚠ Lieden keittotason tukipinnan ja keittiö-tuulettimen alimman osan välinen minimietäisyys on oltava vähintään 60cm sähköliesien osalta ja 65cm kaasu- ja sekaliesien osalta.

⚠ Jos kaasulieden käyttöohjeissa vaaditaan suurempi etäisyys, on se otettava huomioon.

### Exhaust-air mode

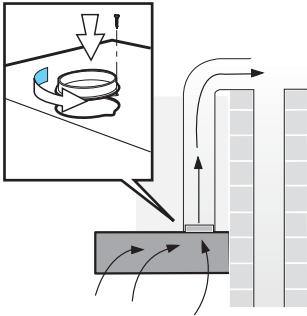

Poistoilma ohjataan ylös tuuletuskanavaa pitkin tai suoraan ulkoilmaan ulkoseinän lävitse.

**Poistoilmaversiona käyttöä varten** tulee asentaa takaiskuventtiili seinätuuletusrasian sisälle.

Jos takaiskuventtiiliä ei ole toimitettu liesituulettimen mukana, se voidaan hankkia erikoisliikkeestä.

#### Takaiskuventtiilin asennus:

- Kytke takaiskuventtiili ilmaputkeen.

⚠ Kahden kevyesti jousitetun läpän täytyy voida liikkua ylöspäin.

**Jos poistoilma ohjataan ulos**, on ulkoseinään asennettava teleskooppinen seinärasia.

- Liesituulettimen parhaan mahdollisen toiminnan takaamiseksi:
- Lyhyt, sileä ilman poistoputki.
- Mahdollisimman suora putki.
- Lämpimältä suurin mahdollinen putki ilman ahtaita mutkia.

**Jos käytetään pitkiä, ei sileäpintaisia, liian mutkaisia tai lämpimältä liian pieniä poistoputkia, tuulettimen imu-**

**kyky ei ole enää paras mahdollinen ja laiteen melutaso nousee.**

#### ■ Pyöreät putket:

Suosittellemme sisäiseksi läpimitaksi:

**125 mm.**

- **Litteiden kanavien** sisäisen poikkileikkauksen tulee vastata arvoltaan pyöreiden putkien poikkileikkausta.

**Ei tule käyttää teräviä kulmia.**

Ø 125 mm noin 113 cm<sup>2</sup>

- **Jos putkien läpimitat eroavat toisistaan:**

Käytä tiivistenauhaa.

- Tarkista **poistoilmaversiossa** riittävä ilmanvaihto.

**Lämpimältä Ø 125 mm ilmanpoistoputken liittäminen:**

- Asenna putki suoraan tuulettimen ilmanpoistoaukkoon.

### Kiertoilmaversio

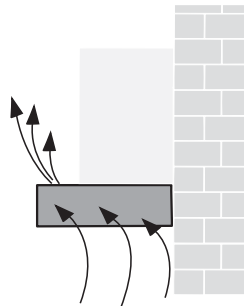

- Aktiivihilisuolettimilla, jos poistoilmaversio ei ole mahdollinen.

⚠ Täydellinen asennussarja ja varasuodattimia voidaan hankkia **erikoisliikkeistä**. Vastaavat lisävarusteiden numerokoodit löytyvät näiden käyttöohjeiden lopusta.

## Sähköliitäntä

Verkon jännitteen on oltava sama kuin tuulettimen sisäpuolella olevassa tyyppikilvessä ilmoitettu jännite. Jos laitteessa on pistoke, liitä tuuletin voimassaolevien normien mukaiseen pistorasiaan, joka sijaitsee sellaisessa paikassa, että siihen pääsee käsiksi. Jos laitteessa ei ole pistoketta (suora liitos verkkoon) tai pistoke ei ole sellaisessa paikassa että siihen pääsee käsiksi, käytä normien mukaista kaksinapaista katkaisijaa, jolla varmistetaan että laite saadaan kokonaan irti sähköverkosta, jos ylijännite-kategoria on III, asennussääntöjen mukaisesti.

**Huomio!** tarkista aina, että verkkokaapeli on asennettu oikealla tavalla ennen kuin yhdistät tuulettimen sähköverkkoon ja tarkistat että se toimii oikein.

**Huomio!** Riskien välttämiseksi virransyötöjohdon voi vaihtaa ainoastaan valtuutettu tekninen tuki.

Laitteen voi yhdistää ainoastaan normien mukaiseen pistorasiaan. Pistorasian täytyisi sijaita sellaisessa paikassa, että siihen pääsee käsiksi.

- Pistorasialla on oltava oma suojapiiri.
- Jos pistorasia ei asennuksen jälkeen ole enää sellaisessa paikassa, että siihen pääsee käsiksi, on liitokseen laitettava katkaisija.

### **Kiinteä asennus:**

Kiinteään asennuksen voi suorittaa ainoastaan ammattitaitoinen ja valtuutettu henkilö. Varaa laitteeseen moninapainen virrankatkaisin, jonka kontaktiväli on vähintään 3 mm ja jossa on ”häätäseisäskytkin”.

Turvallisuussyistä johdon voi vaihtaa ainoastaan laitteen valmistaja, tekninen tuki tai ammattitaitoinen ja valtuutettu henkilö.

### **Sähkö tiedot:**

Tekniset tiedot löytyvät laitteen sisäpuolella olevasta tyyppikilvestä rasvasuodattimien takaa.

Irrota tuuletin sähköverkosta korjaustöiden ajaksi.

Sähköjohdon pituus 1.30 m.

Tuuletin on EMC direktiivin mukainen.

# Asennus

**!** **Huomio !** Älä yhdistä laitetta sähköverkkoon ennenkuin asennus on täysin valmis

**!** **Tärkeää,** käännä suodatinversiossa ensin muuntoventtiili suodatinasentoon (asento F) ja kiinnitä sen jälkeen ilmanpoistoaukon korkki, tai muuntoventtiili voi lukkiutua

## Asennus kaapin alle

4 ruuvilla

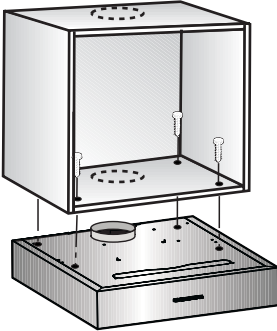

1. Asennusreikien mitat löytyvät ripustetun kaapin pohjalta tai asettamalla porausmallin kaapin pohjalle.

### Valitse toimintaversio:

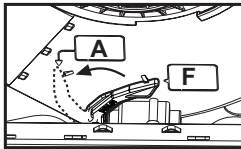

■ **Poistoilmaversio:** Sijainti A

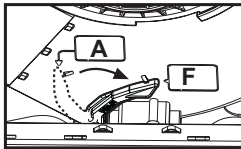

■ **Kiertoilmaversio:** Sijainti F

2. Merkitse asennusreiät ja tee ohjausreiät leikkurilla.

Ulkoisen poiston mallissa (ylöspäin) tee reikä poistoputkea varten.

Sulje kiertoilmaversiossa poistoaukon suu laitteen mukana tuleva korkilla.

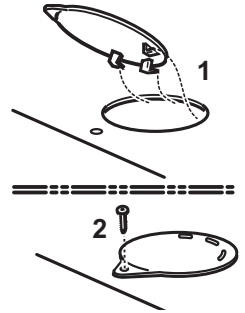

■ Tee myös (jos tarpeen) sähköjohtoa varten tarvittava reikä.

3. Irrota rasvasuodatin (katso Käyttöohjeet).

4. Kiinnitä tuuletin kaapin pohjaan.



# Asennus

## Kiinnitys seinään

Neljällä ruuvilla.

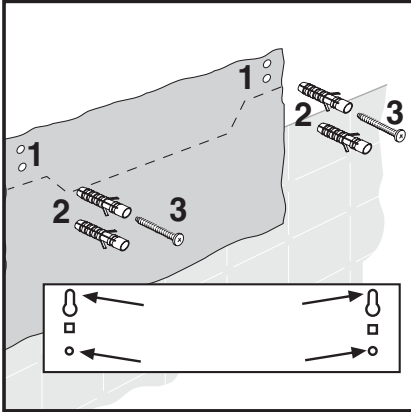

1. Merkitse asennusreiät.  
Mitat löytyvät porausmallista.

### Valitse toimintaversio:

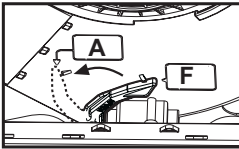

- Poistoilmaversio: Sijainti A

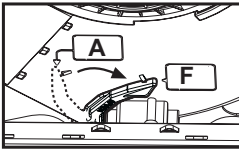

- Kiertoilmaversio: Sijainti F

2. Tee läpimitaltaan 8 mm reiät ja laita tulpat seinään kiinni.
  3. Kiristä ylempiä ruuveja (oikealla ja vasemmalla) niin paljon, että ruuvien pään ja seinän väliin jää noin 7 mm rako.
- Irrota rasvasuodattimet (katso Käyttöohjeet).

Sulje kiertoilmaversiossa poistoaukon suu laitteen mukana tuleva korkilla.

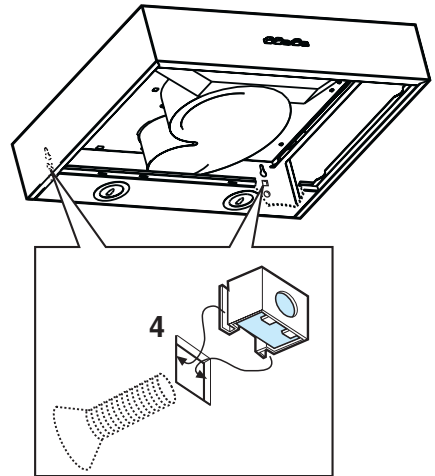

4. Kiinnitä mutterit tuuletinkotelon sisäpuolelle neliskulmisiin aukkoihin ja ruuvaa laitteen mukana tulevat metriruuvit kokonaan kiinni ulkopuolelta käsin.

---

## Asennus

---

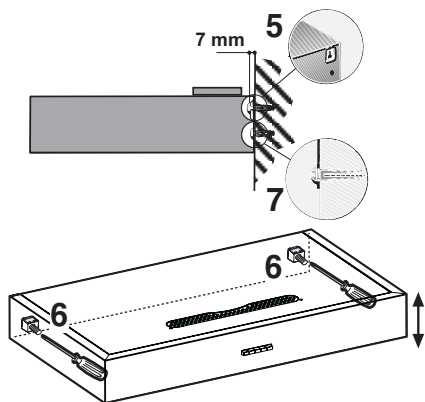

5. Ripusta tuuletin ylempiin ruuveihin.
  6. Säädä tuulettimen asento.
  7. Laita lopullista kiinnitystä varten tarvittavat ruuvit alempiin reikiin ja ruuvaa ne tiukasti kiinni .
- Laita rasvasuodattimet takaisin paikalleen (katso Käyttöohjeet).

---

## Asennuksen loppuvaiheet

---

- Laita rasvasuodatin takaisin paikalleen.
- Liitä tuuletin sähköverkkoon

## Beskrivelse af apparatet

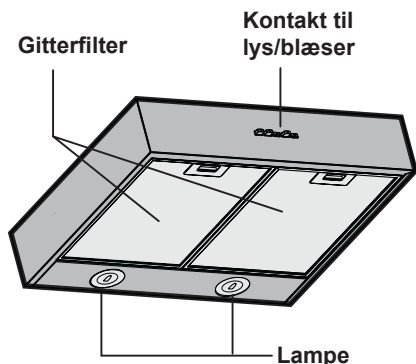

## Funktionsmåde

### Sugende funktion:

- I den sugende udgave opfanger emhætten dampen fra køkkenet, og sender den udenfor gennem fedtfiltere.
- Fedtfilteret opfanger de faste partikler fra køkkendampen.
- Køkkenet bliver på denne måde næsten fuldstændigt renset for fedtstoffer og lugt.

### Filtrerende funktion:

- Der skal anvendes et filter med aktivt kul, når emhætten benyttes på denne funktion (læs venligst afsnittet: Filtre og Vedligeholdelse).

⚠ Hos **specialiserede forhandlere** kan man købe et sæt til installering og udskiftning af disse filtre.

I slutningen af denne brugervejledning findes en oversigt over de forskellige reservedelsnumre.

- Emhættens blæser suger dampen ud fra køkkenet, og denne damp renses derefter i fedtfilteret og i det aktive kulfilter, hvorefter luften sendes tilbage i køkkenet.
- Fedtfilteret opfanger de fedtpartikler der findes i køkkendampen.
- Filteret med aktivt kul fjerner lugten.

⚠ Hvis filteret med aktivt kul ikke monteres, er det ikke muligt at fjerne lugten fra køkkendampen

---

## Før apparatet tages i brug første gang

---

### Vigtige bemærkninger:

- Brugervejledningen er gældende for flere forskellige udgaver af dette apparat. Derfor er det muligt at finde beskrivelser af enkelte komponenter, der ikke henviser til det købte apparat.

- Denne sugende emhætte er fremstillet i overensstemmelse med alle grundlæggende sikkerhedsstandarder.

**Eventuelle reparationer må udelukkes og udføres af kvalificerede teknikere.**

**Forkerte reparationer kan udsætte brugeren for alvorlig fare.**

- Før husholdningsapparatet benyttes første gang, skal man læse brugervejledningen omhyggeligt. Denne vejledning indeholder vigtige oplysninger for den personlige sikkerhed, samt til beskyttelse af apparatet.
- Vejledningen til montering og brug skal opbevares og overdrages til eventuelle senere brugere.

 Sørg for at emballeringsmaterialet bortskaffes korrekt (læs venligst installeringsvejledningen).

 Denne sugende emhætte er udelukkende udviklet til brug i almindelig husholdning.

 Før der udføres nogen form for rengøring eller vedligeholdelse, skal emhætten afbrydes fra elnettet ved at trække stikket ud, eller ved at afbryde hovedafbryderen i hjemmet.

 Apparatet må ikke benyttes af børn, eller af personer med nedsatte sanseevner eller mentale færdigheder, eller uden den nødvendige erfaring og kendskab, med mindre brugen sker under opsyn eller vejledning fra en person der har ansvaret for deres sikkerhed.

 Børn skal holdes under opsyn, så de ikke får mulighed for at lege med emhætten.

 Emhætten må aldrig benyttes uden korrekt monteret rist!

 Emhætten må ALDRIG benyttes som støtteoverflade, med mindre dette er udtrykkeligt tilladt.

 Lokalet skal have tilstrækkelig ventilation, når køkkenemhætten anvendes samtidigt med andre apparater der forbrænder gas eller andre brændstoffer.

 Den opsugede luft må ikke ledes ind i rør, der anvendes til udledning af røg fra apparater med forbrænding af gas eller af andre brændstoffer.

 Det er strengt forbudt at flambere under emhætten.

 Brug af åben ild er farligt for filtrene og kan medføre brand, og skal derfor altid undgås.

 Friturestegning skal ske under opsyn for at forhindre, at den overopvarmede olie bryder i brand.

 Hvad angår de nødvendige tekniske forholdsregler og sikkerhedskrav for udledning af røg, skal alle regler fra de lokale myndigheder overholdes uden undtagelse.

 Emhætten skal rengøres ofte, både indvendigt og udvendigt (MINDST EN GANG OM MÅNEDEN; overhold under alle omstændigheder angivelserne i kapitlet om vedligeholdelse i denne vejledning).

 Manglende overholdelse af kravene for rengøring af emhætten, og for udskifning og rengøring af filtrene, medfører brandfare.

## Før apparatet tages i brug første gang

### Gasblus og elplader

⚠ En kogeflade med gasblus må ikke anvendes med alle blus tændt og på max effekt i mere end 15 minutter, ellers kan der opstå fare for at emhættens overflader overopvarmes, og man kan brænde sig, hvis man rører ved emhætten.

Desuden kan emhætten blive beskadiget. Hvis der anvendes flere end 3 gasblus, skal emhætten indstilles på max effekt.

- **Bemærk:** et stort blus med effekt over 5 KW (fx WOK) svarer til 2 standard-blus.
- Gasblussene må aldrig være tændt uden gryder eller pander ovenpå. Reguler flammen, så den ikke rager ud fra grydebundens omkreds.

⚠ Emhætten må hverken benyttes eller efterlades uden korrekt indsatte lyspærer pga. fare for elektrisk stød.

⚠ Fabrikanten fralægger sig ethvert ansvar for eventuelle fejl, skader eller brand forårsaget af apparatet, men afledt af manglende overholdelse af instruktionerne i denne vejledning.

## Betjening

⚠ Følgende metode er den mest effektive til fjernelse af damp fra madlavning:

- **Tænd emhætten**, så snart madlavningen påbegyndes.
- **Sluk først emhætten** nogle minutter efter at madlavningen er ophørt.

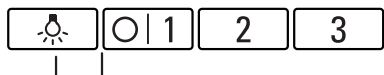

Lys ON/OFF

Motorhastighed

### Sådan tændes emhætten:

- Vælg den ønskede indstilling af sugemotoren.

### Sådan slukkes emhætten:

- Komme tilbage til 0.

### Belysning:

- Lampen kan tændes, når som helst, også selvom blæseren er slukket.

## Filtre og vedligeholdelse

**Obs!** Inden der udføres nogen form for rengøring eller vedligeholdelse skal emhætten afbrydes fra elnettet ved at fjerne stikket fra stikkontakten, eller ved at afbryde hjemmets hovedafbryder.

### Fedtfiltre:

Fedtfiltrene af metal anvendes til at opfange fedtpartikler i dampene, der dannes under madlavningen. Filtermaterialerne er lavet af ikke-antændeligt metal.

### Pas på:

Når filtrene mættes på grund af fedtstofferne, øges både risikoen for brand, og emhættens sugsevne nedsættes også.

### Vigtigt:

Ved rengøring af metalfedtfiltrene med jævne mellemrum, mindskes risikoen for, at de bryder i brand på grund af den øgede varme der opstår, når man laver meget kraftig fritustegning eller grydestegning.

### Rengøring af metalfedtfiltrene:

- Under normale brugsforhold (fra 1 til 2 timer om dagen) skal metalfedtfiltret rengøres hver 8-10 uger.
- Filtrene kan vaskes i opvaskemaskinen. Der er dog mulighed for, at de misfarves i lettere grad.
- Hvis man vasker filteret i opvaskemaskinen, skal det anbringes frit, og IKKE trykket fast i kurven eller mellem andet køkkengrej.

**Vigtigt:** når fedtfiltrene af metal er mættet med fedtstof, bør de ikke vaskes sammen med andre tallerkener, etc.

- Hvis man vasker filtrene i hånden, skal de først dyppes i varmt sæbevand. Rengør derefter med en børste, skyl dem og sørg for at alt vandet kommer ud.

### Afmontering og montering af metalfedtfiltrene:

1. Tryk den tap, der findes på hvert fedtfilter, indad, og træk filteret ned.

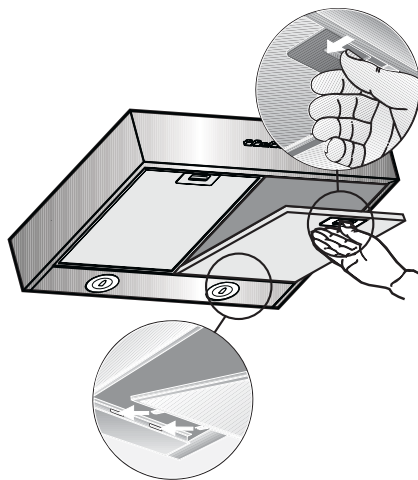

2. Rengør filtrene.
3. Genmonter de rene filtre på emhætten.

## Filtre og vedligeholdelse

### Aktivt kulfilter:

Til fjernelse af lugten, når emhætten arbejder på den filtrerende funktion.

#### Pas på:

Efterhånden som filtrene mættes med fedtstof, øges faren for brand, og emhættens effektivitet kan blive reduceret.

#### Montering:

Fjern låget **W** ved at dreje de runde håndtag **O** 90°.

Indsæt den lille kulmadras i det specielle rum, og fastgør ved at dreje det runde håndtag **O** 90°, luk låget igen.

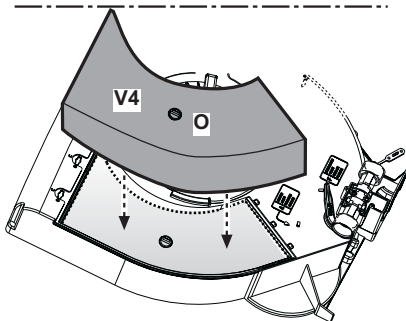
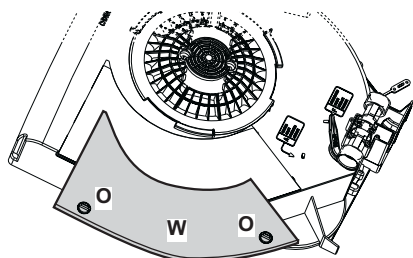

### Afmontering af filteret:

Filtrene afmonteres ved at følge den modsatte fremgangsmåde.

#### Udskiftning af det aktive kulfilter:

- Kulfilteret skal udskiftes hver 4. Måned, hvis emhætten ikke benyttes intensivt, eller oftere. Kulfilteret kan IKKE vaskes eller genanvendes.
- Aktive kulfiltre kan købes hos specialiserede forhandlere (læs venligst afsnittet: Ekstra tilbehør).

- **Anvend udelukkende originale filtre.** Herved garanteres perfekt funktion af apparatet.

#### Bortskaffelse af brugte aktive kulfiltre:

- Aktive kulfiltre indeholder IKKE nogen form for skadelige stoffer. Disse filtre kan således smides ud med det normale husaffald.

---

## Rengøring og behandling

---

Afbryd emhætten fra elnettet ved at trække stikket ud, eller ved at afbryde elektriciteten på hoved-eltavlen.

- Når man rengør fedtfilterne, skal man fjerne fedtstof fra alle tilgængelige områder på emhætten. Dette reducerer brandfaren i betydelig grad, og sikrer optimal funktion af emhætten.
- Anvend varmt vand med opvaskemiddel eller en mild rensesvæske til glas ved rengøring af emhættens kappe.
- Skrab aldrig tørt snavs væk; blød det op med en fugtig klud.
- Anvend aldrig rengøringsmidler med slibemidler, eller svampe der kan ridse emhættens overflade.
- **Bemærk:** Anvend aldrig alkohol (sprit) på dele af plastik, fordi overfladerne kan blive matte.

**Pas på:** Sørg for at køkkenet er tilstrækkeligt udluftet. Undgå åben ild!

 Rengør udelukkende skydekontakten med en blød, fugtig klud (opløsning af vand og en mild rengøringsvæske). Anvend aldrig rengøringsmidler til overflader af rustfrit stål ved rengøring af skydekontakten.

### Overflader af rustfrit stål:

- Anvend et mildt rengøringsmiddel til rustfrit stål, der ikke indeholder slibemidler.
- Rengør altid overfladen i samme retning, hvori den er blevet poleret.

 Anvend aldrig nogen af følgende midler til rengøring af overflader af rustfrit stål: slibende svampe, rengøringsmidler der indeholder sand, soda, syre eller klorid!

### Overflader af aluminium eller plastik:

- Anvend en klud til glas uden fnug eller en klud af mikrofibere.
- Anvend aldrig tørre klude.
- Anvend en mild rengøringsvæske til glas.
- Anvend aldrig kraftige rengøringsmidler, syrer eller rengøringsmidler med et indhold af kaustisk soda.
- Anvend aldrig slibemidler.

---

## Udskiftning af pærer

---

Emhætten er udstyret med et belysningsystem baseret på lysdiode-teknologi.

Lysdioderne sikrer optimal belysning, holdbarhed op til 10 gange længere end almindelige pærer, og de giver mulighed for at spare 90% elektricitet.

Ved udskiftning bedes man kontakte den tekniske servicetjeneste.

---

## Hvis der opstår vanskeligheder

---

Hvis man har spørgsmål, eller hvis apparatet ikke fungerer korrekt, bedes man rette henvendelse til vores kundeservicecenter. (Se listen med kundeservicecentre). Når man ringer, bedes man oplyse følgende:

---

Nr.- E	FD
--------	----

---

Indfør de tilhørende tal i boksen vist herover. Nr.- E (produktkode) og FD (fremstillingsdato) findes på etiketten internt i emhætten, efter at filterets rist er blevet fjernet.



## Før installering

### Vigtige oplysninger

#### **Livsfare!**

Retursugning af forbrændingsgasser kan medføre forgiftning.

Sørg altid for tilstrækkelig lufttilførsel, når emhætten anvendes med aftræksfunktionen i samme rum som et ildsted, hvis lufttilførsel sker fra indeluften.

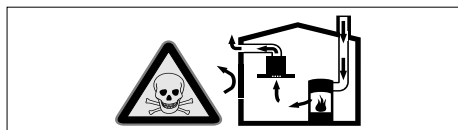

Ildsteder, hvis lufttilførsel sker fra indeluften, (f.eks. gas-, olie-, træ- eller kulfyrede varmeapparater, gennemstrømningsvandvarmere, vandvarmere) henter deres forbrændingsluft fra opstillingsrummet og fører røggassen ud gennem en røggaskanal (f.eks. skorsten) til det fri.

En tændt emhætte trækker indeluft ud af køkkenet og tilstødende rum. Hvis lufttilførslen er utilstrækkelig, opstår der et undertryk. Derved kan giftige gasser fra skorstenen eller aftrækskanalen blive suget tilbage og ind i beboelsesrummene.

- Derfor skal der altid være en tilstrækkelig stor lufttilførsel.
- En murkasse til lufttilførsel/aftræksluft alene sikrer ikke, at grænseværdien overholdes.

Risikofri drift er kun mulig, når undertrykket i rummet, hvor ildstedet er opstillet, ikke overskrider 4 Pa (0,04 mbar). Dette kan sikres ved, at den luft, der kræves til forbrændingen, kan strømme ind gennem åbninger, som ikke kan lukkes, f.eks. i døre, vinduer, igennem en murkasse til lufttilførsel/aftræksluft eller ved andre tekniske foranstaltninger.

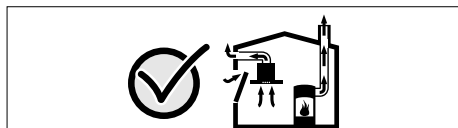

Spørg under alle omstændigheder den ansvarshavende skorstensfejermester til råds. Vedkommende kan bedømme husets samlede ventilationsituation og forslå en passende ventilationsforanstaltning. Benyttes emhætten udelukkende i cirkulationsdrift, kan den benyttes uden indskrænkninger.

 Gamle apparater består ikke af materialer uden værdi.

Der kan indvindes værdifulde råmaterialer ved genbrug af gamle apparater. Før det gamle apparat bortskaffes, skal man sørge for, at det ikke kan anvendes til det oprindelige formål igen.

Dette apparat er mærket i overensstemmelse med det Europæiske Direktiv 2002/96/EC, Waste Electrical and Electronic Equipment (WEEE).

Elektrisk og elektronisk udstyr indeholder materiale, komponenter og stoffer, der kan være skadelige for menneskers sundhed og for miljøet, hvis kasseret elektrisk og elektronisk udstyr ikke håndteres korrekt.

Elektrisk og elektronisk udstyr er mærket med nedenstående overkrydsede skralde-

spand  Den symboliserer, at elektrisk og elektronisk udstyr ikke må bortskaffes sammen med usorteret husholdningsaffald, men indsamles særskilt.

Alle kommuner har etableret indsamlingsordninger, hvor elektrisk og elektronisk udstyr gratis kan afleveres af borgerne på genbrugsstationer og andre indsamlingssteder eller bliver afhentet direkte fra husholdningerne. Nærmere information kan fås hos kommunens tekniske forvaltning.

 Apparatet leveres i en speciel emballage til beskyttelse under forsendelsen.

Alle materialer anvendt til emballagen er miljøbeskyttende og kan genbruges. Vær venligst medvirkende til at beskytte miljøet ved at bortskaffe emballagen korrekt. Spørg venligst den lokale forhandler eller de lokale myndigheder om de aktuelle genbrugsmetoder.

 Emhætten kan anvendes i den sugende eller den filtrerende udgave.

## Før installering

⚠ Montér altid emhætten midt over koge-fladen.

⚠ Minimumsafstanden mellem beholder-nes støtteoverflade på komfuret og den nederste del af emhætten må ikke være under **60cm** ved elektriske kogeplader, og ikke under **65cm** ved gasblus eller komfurer med både gasblus og elektriske kogeplader.

⚠ Hvis gaskomfurets vejledning angiver en større afstand, skal dette overholdes.

### Sugende funktion

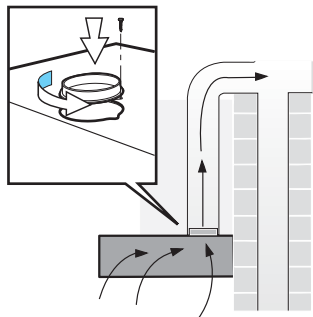

Den sugede luft føres opad gennem en ventila-tionskanal eller direkte udenfor gennem ydervæggen.

**Ved funktion i den sugende udgave** skal der monteres en kontraventil internt i ventila-tionsskorstenen på væggen.

Hvis der ikke er leveret nogen kontraventil sammen med produktet, bedes man kontak-te en specialiseret forhandler.

#### Installering af kontraventilen:

- Pres kontraventilen på plads i røret til udledning af luften.

⚠ De to lettere affjedrede deflektorer skal være i stand til at bevæge sig opad.

**Hvis den udsugede luft føres udenfor,** skal der monteres en vægteleskopkasse på ydermuren.

- For optimal effektivitet af emhætten:
- Et kort og glat udsugningsrør.
- Så få buer på slangen som muligt.
- Så stor en rørdiameter som muligt, og

undgå skarpe bøjninger.

**Hvis der anvendes lange – og ikke glatte - rør til udsugning af luften, med for mange bøjninger eller en for lille diameter, vil emhættens sugeevne ikke være optimal, og der vil være mere støj.**

#### ■ Runde rør:

Vi anbefaler en intern diameter på:

**125 mm.**

- **Flade rør** skal have et internt tværsnit der svarer til de runde rørs tværsnit.

**Der må ikke være skarpe bøjninger.**

Ø 125 mm cirka 113 cm<sup>2</sup>.

- **Hvis rørene har forskellige diametre:**

Anvend en klæbebepakning.

- **På den sugende funktionsmåde** skal man sørge for, at der er passende tilførsel af frisk luft.

**Tilslutning af et rør til luftaftræk med en diameter på Ø 125 mm:**

- Montér røret d

### Filtrende funktion

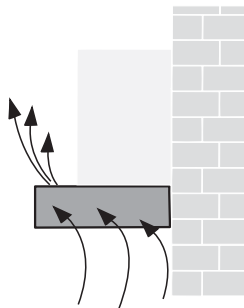

- Med aktivt kulfilter, hvis det ikke er muligt at lade emhætten fungere på den sugen-de funktion.

⚠ Hos **specialiserede forhandlere** kan man købe et sæt til installering. I slutningen af denne vejledning findes en oversigt over de forskellige reservedelsnum-re.

---

## Elektrisk tilslutning

---

### Fare for elektrisk stød!

Apparatet er udstyret med et EU-Schuko-stik (sikkerhedsstik). For at sikre korrekt jordforbindelse i stikkontakter i Danmark skal apparatet tilsluttes med en egnet stik-adapter. Denne adapter (tilladt til maks. 13 amperer) kan bestilles via kundeservice (reservedel nr. 616581).

Netspændingen skal svare til spændingen vist på typeskiltet internt i emhætten. Hvis emhætten er udstyret med et stik, skal emhætten tilsluttes en let tilgængelig stikkontakt, der er i overensstemmelse med de gældende standarder. Hvis emhætten ikke er udstyret med et stik (direkte tilslutning til elnettet), eller hvis stikket ikke findes i et let tilgængeligt område, skal der monteres en topolet afbryderkontakt i overensstemmelse med standarderne, der sørger for fuld afbrydelse fra elnettet i tilfælde af forhold i overspændingskategori III, og i overensstemmelse med reglerne for elektriske installationer.

**Obs:** undersøg altid, at netkablet er blevet monteret rigtigt, før emhættens kredsløb tilsluttes forsyningsnettet og der udføres kontrol af korrekt funktion.

**Obs:** forsyningsledningen må udelukkende udskiftes af den autoriserede tekniske service, så alle risici kan undgås.

**Emhætten må kun tilsluttes** til en stikkontakt i overensstemmelse med reglerne. Stikkontakten skal være let tilgængelig.

- Stikkontakten skal være udstyret med et tilhørende beskyttelseskredsløb.
- Hvis stikkontakten ikke længere kan nås efter installering, skal man sørge for at indsætte en speciel afbryderanordning i forbindelsen.

### **Fast installering:**

Den faste installering må kun udføres af en kompetent og autoriseret tekniker.

Sørg for at der findes en alpolet afbryder med åbning mellem kontakterne på mindst 3 mm sammen med en fejlstrømsafbryder.

Udskiftning af kablet må udelukkende udføres på fabrikken og hos servicecenteret, eller af en kompetent og autoriseret tekniker, så eventuelle faresituationer kan undgås.

### **Elektriske data:**

Apparatets tekniske data er skrevet på etiketten med karakteristika internt i apparatet bag fedtfilterne.

**Ved reparation** skal emhætten afbrydes fra elnettet.

Forsyningskablets længde: 1,30 m.

Emhætten er i overensstemmelse med EMC-direktiverne.

# Installering

**!** **Pas på!** apparatet må ikke tilsluttes elnettet før installeringen er helt tilendebragt.

Denne **emhætte** er udelukkende udviklet til montering på vægge.

**!** **Vigtigt**, på den filtrerende udgave skal konverteringsventilen først drejes til filtreringspositionen (position F), hvorefter proppen til hullet for luftudgang skal fæstnes, så risikoen for blokering af konverteringsventilen kan undgås.

## Installation under en hylde

Med 4 skruer.

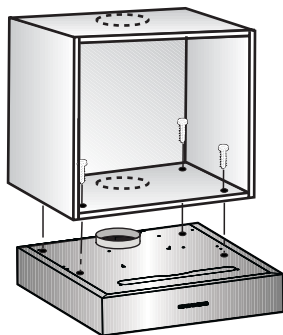

1. Hullernes dimension til montering kan man finde på basis af den ophængte hylde eller ved at anbringe en hulskabelon på basen.

### Vælg funktionsudgave:

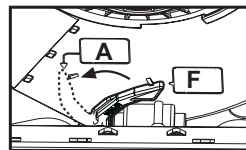

■ **Sugende funktion:** Position A

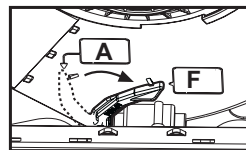

■ **Filtrerende funktion:** Position F

2. Tegn hullerne til montering og lav førehullerne med en pren.

I udgaven med ekstern udledning (opad mod) skal man lave et hul til passage af udledningsrøret.

Anbring den medfølgende prop til lukning af udledningshullet på udgaven med filtrerende funktion.

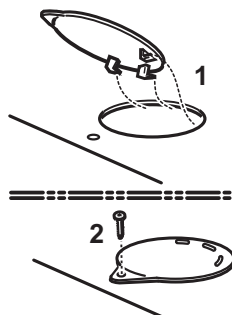

- Lav også (hvis det er nødvendigt) hullet til passage af den elektriske ledning.
- 3. Fjern fedtfilteret (se Brugerinstruktionerne).
- 4. Fastsæt emhætten ved bunden af hyliden.

# Installering

## Fastgøring til en væg

Med 4 skruer.

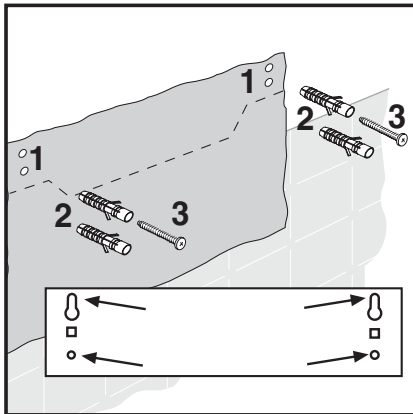

1. Afmærk monteringshullerne.

Dimensionerne kan findes på boreskabelonen.

Vælg funktionsudgave:

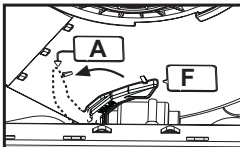

■ Sugende funktion: Position A

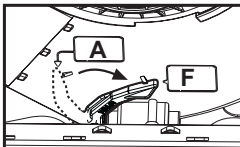

■ Filtrerende funktion: Position F

2. Bor huller med diameter på 8 mm, og ind-sæt propperne, så de er i samme niveau som væggen.

3. Inddrej de øverste skruer (til højre og venstre), så der efterlades et mellemrum på cirka 7 mm mellem skruens hoved og væggen.

■ Fjern fedtfilterne (læs venligst brugervejledningen).

Anbring den medfølgende prop til lukning af udløbshullet på udgaven med filtrerende funktion.

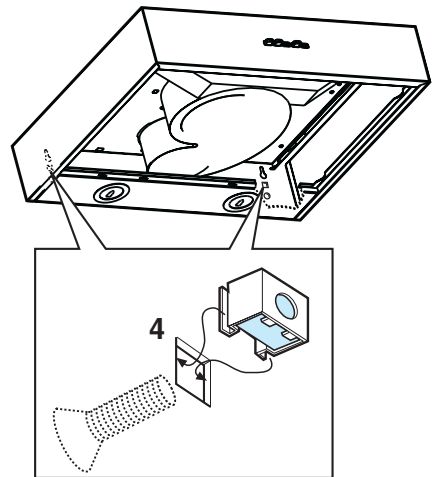

4. Fastgør møtrikkerne internt i emhættens kasse på de firkantede slidser, og drej de medfølgende metriske skruer helt ind fra ydersiden.

---

## Installering

---

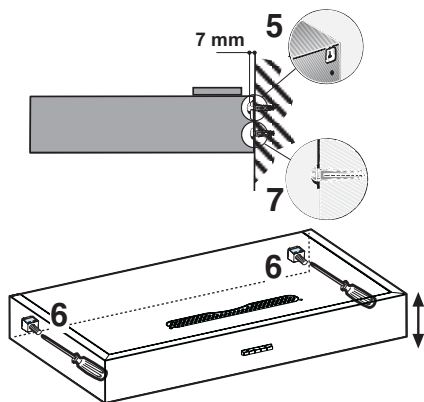

5. Hæng emhætten op på de øverste skruer.
  6. Juster emhættens stilling.
  7. Indsæt og stram skruerne i de nederste huller helt i bund til definitiv fastgøring.
- Genmonter fedtfilterene (læs venligst brugervejledningen).

---

## De sidste installationsoperationer

---

- Genmonter fedtfilteret.
- Tilslut emhætten strømforsyningen.



**Bosch-Infoteam** (Mo. – Fr.: 8.00 – 18.00 Uhr erreichbar)

Für Produktinformationen sowie Anwendungs- und Bedienungsfragen:

Tel.: **01805 304050** oder unter **[bosch-infoteam@bshg.com](mailto:bosch-infoteam@bshg.com)**

0,14 €/Min. aus dem Festnetz der T-Com, Mobil gegebenenfalls abweichend. Nur für Deutschland gültig!