



Register your new Bosch now:
www.bosch-home.com/welcome



**Kuhinjska napa
Aspiratori
Kuhinjska napa
DUL62FA21, DUL62FA51**



BOSCH

[sl] Navodila za uporabo 3
[sq] Udhëzim për përdorim 9

[sr] Uputstva za upotrebu 16

Pomembna varnostna navodila	3
Varstvo okolja	5
Varčevanje z energijo.....	5
Okolju prijazno odstranjevanje	5
Načini delovanja	5
Delovanje na odhodni zrak	5
Obtočno delovanje	5
Upravljanje aparata	5
Nastavitev ventilatorja	6
Osvetlitev	6
Čiščenje in vzdrževanje	6

Kaj storiti ob motnjah?	7
Seznam motenj.....	7
Servisna služba	8
Pribor	8

Dodatne informacije o izdelkih, priboru, nadomestnih delih in servisih najdete na spletni strani **www.bosch-home.com** in v spletni trgovini **www.bosch-eshop.com**

⚠ Pomembna varnostna navodila

Pazljivo preberite ta uvod. Šele potem lahko aparat uporabljate varno in pravilno. Navodila za uporabo in vgradnjo shranite za kasnejšo uporabo ali za naslednjega lastnika.

Varnost med uporabo je zagotovljena le v primeru strokovne montaže, v skladu z navodili za montažo. Za brezhibno delovanje na mestu postavitve je odgovoren inštalater.

Ta naprava je namenjena samo za uporabo v zasebnem gospodinjstvu. Naprava ni namenjena za uporabo v zunanjih prostorih. Med delovanjem je treba napravo nadzorovati. Proizvajalec ne odgovarja za poškodbe, ki so nastale z nestrokovno uporabo ali napačnim upravljanjem.

Ta aparat je namenjen uporabi na območjih do maksimalno 2000 metrov nadmorske višine.

Aparata ne smejo uporabljati osebe (vključno z otroki) z zmanjšanimi fizičnimi, senzoričnimi ali duševnimi sposobnostmi ali pomanjkljivimi izkušnjami oz. znanjem, razen če jih nadzoruje ali vodi oseba, odgovorna za njihovo varnost.

Otroci se ne smejo igrati z aparatom. Otroci ne smejo čistiti ali vzdrževati aparata, razen če so stari več kot 8 let in so pod nadzorom.

Otrok, mlajših od 8 let, ne pustite v bližino aparata in priključnih kablov.

Po odstranitvi embalaže preverite aparat. V primeru vidnih poškodb med transportom ga ne priklaplajte.

Ta aparat ni namenjen uporabi z zunanjo vklopno uro ali daljinskim upravljalnikom.

Nevarnost zadušitve!

Embalažni material je lahko nevaren za otroke. Ne dovolite otrokom, da se igrajo z embalažnim materialom.

Življenjska nevarnost!

Zaradi vsesanih izpušnih plinov lahko pride do zastrupitev.

Kadar uporabljate napravo v načinu delovanja na odhodni zrak sočasno s kuhališčem, ki je odvisno od prostorskega zraka, poskrbite za zadostno zračenje.

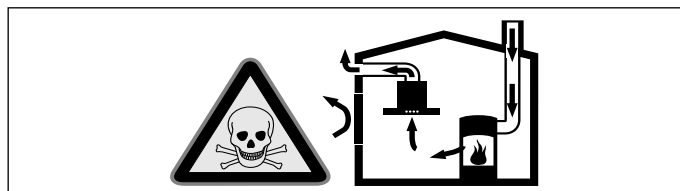

Kuhališča, ki so odvisna od prostorskega zraka (npr. grelne naprave na plin, olje, les ali oglje, pretočni grelniki, bojlerji), jemljejo zrak za izgorevanje iz prostora postavitve in odvajajo dim prek sistema za odvajanje dima (npr. napa) na prosto.

V povezavi z vključeno napo se iz kuhinje in sosednjih sob odvaja prostorski zrak - brez zadostnega prezračevanja nastane podtlak. Strupeni plini iz nape ali odvodnega jaška so vsesani nazaj v dnevne prostore.

- Zato je treba vedno poskrbeti za zadostno prezračevanje.
- Samo prezračevalni/odvodni kanal ne zadostuje za zagotavljanje mejnih vrednosti.

Nenevarno upravljanje je možno le v primeru, če podtlak v postavitvenem prostoru ne preseže 4 Pa (0,04 mbar). To se lahko doseže z odprtini, ki se ne dajo zapreti (npr. na vratih, oknih) v povezavi s prezračevalnim/odvodnim kanalom ali drugimi tehničnimi ukrepi, s pomočjo katerih lahko v prostore dovajate potreben zrak za izgorevanje.

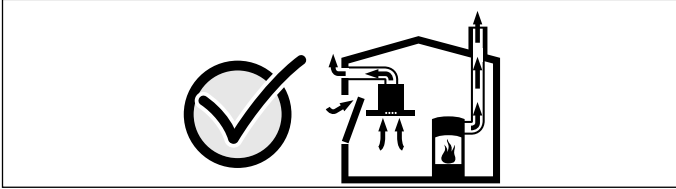

V vsakem primeru se posvetujte z odgovornim dimnikarjem, ki lahko oceni skupno stanje prezračevalnega zraka v hiši in vam lahko priporoča ustrezne ukrepe za prezračevanje.

Če se napa uporablja izključno v načinu delovanja s kroženjem zraka, je možna uporaba brez omejitev.

Nevarnost požara!

- Maščobne usedline na maščobnem filtru se lahko vnamejo.

Maščobni filter zamenjajte najmanj vsaka 2 meseca .

Aparata nikoli ne uporabljajte brez maščobnega filtra.

- Maščobne usedline na maščobnem filtru se lahko vnamejo. V bližini naprave nikdar ne kuhajte z odprtim ognjem (npr. flambiranje). Napravo namestite v bližino kuhališč na trdo gorivo (npr. les ali oglje), le v primeru, da je nameščen zaprt, nesnemljiv pokrov. Ne sme priti do preskoka isker.
- Vroče olje in maščoba se hitro vnameta. Vročega olja in maščobe nikoli ne puščajte brez nadzora. Ognja nikoli ne gasite z vodo. Izklopite kuhališče. Plamene previdno pogasite s pokrovom, gasilno odejo ali podobnim.
- Plinska kuhališča brez pristavljene kuhinjske posode razvijejo med uporabo visoke temperature. Prezračevalna naprava, ki je nameščena nad njimi, se lahko poškoduje ali vname. Plinska kuhališča uporabljajte le s pristavljeno kuhinjsko posodo.

- Ob sočasni uporabi več plinskih kuhališč se lahko razvijejo visoke temperature. Prezračevalna naprava, ki je nameščena nad njimi, se lahko poškoduje ali vname. Dve plinski kuhališči nikdar ne upravljajte z velikim plamenom več kot 15 minut. Velik gorilnik z več kot 5 kW (vok) ustreza moči dveh plinskih gorilnikov

Nevarnost opeklin!

Dostopni deli so med uporabo vroči. Nikoli se ne dotikajte vročih delov. Otrok ne spuščajte v bližino.

Nevarnost poškodb!

- Gradbeni deli znotraj naprave lahko imajo ostre robove. Nadenite si zaščitne rokavice.
- Predmeti, ki so odloženi na napravi lahko padejo z nje. Ne postavljajte predmetov na napravo.
- Svetloba LED diod je zelo močna in lahko poškoduje oči (skupina tveganja 1). V vklopljene LED diode ne glejte neposredno več kot 100 sekund.

Nevarnost električnega udara!

- Pokvarjen aparat lahko povzroči električni udar. Nikoli ne vklopite pokvarjenega aparata. Izvlecite vtič iz vtičnice ali izklopite varovalko v omarici z varovalkami. Pokličite servisno službo.
- Nestrokovna popravila so nevarna. Popravila sme izvajati samo servisni tehnik, izšolan pri proizvajalcu. Tudi poškodovan priključni kabel lahko zamenja samo servisni tehnik. Če je aparat v okvari, izklopite varovalko v omarici z varovalkami ali izvlecite vtič iz vtičnice. Pokličite servisno službo.
- Vdirajoča vlaga lahko povzroči električni udar. Ne uporabljajte visokotlačnega čistilnika ali parnega čistilnika.

Vzroki poškodb

Pozor!

Nevarnost poškodb zaradi korozije. Med kuhanjem napravo vedno vklopite, da preprečite tvorjenje kondenzacijske vode. Kondenzacijska voda lahko povzroči poškodbe zaradi korozije.

Nevarnost poškodb zaradi vdora mokrote v elektroniko. Upravljalnih elementov nikdar ne čistite z mokro krpo.

Nevarnost poškodb površine zaradi napačnega čiščenja. Površine iz nerjavnega jekla čistite v smeri brušenja. Za upravljalne elemente ne uporabljajte čistil za nerjavno jeklo.

Poškodbe površine zaradi agresivnih čistilnih sredstev ali sredstev za ribanje. Nikdar ne uporabljajte agresivnih čistilnih sredstev in sredstev za ribanje.

Nevarnost poškodb zaradi vračanja kondenzata. Odzračevalni kanal namestite na napravo tako, da se spušča (naklon 1°).

Varstvo okolja

Vaš novi aparat je še posebej varčen. Tu izveste, kako lahko pri uporabi aparata prihranite še več elektrike in kako aparat na pravilen način odstranite.

Varčevanje z energijo

- Med kuhanjem zagotovite zadosten dovod svežega zraka, da bo napa delovala učinkovito in tiho.
- Stopnjo hitrosti ventilatorja prilagodite količini pare, ki nastaja med kuhanjem. Intenzivno stopnjo uporabljajte samo po potrebi. Nižja stopnja hitrosti ventilatorja pomeni manjšo porabo energije.
- Pri intenzivnem nastajanju pare med kuhanjem predčasno izberite višjo stopnjo hitrosti ventilatorja. Če se je para, ki nastaja med kuhanjem, že razširila po kuhinji, je potrebno dolgotrajnejše delovanje nape.

- Izklopite napo, če je ne potrebujete več.
- Izklopite luč, če je ne potrebujete več.
- Filter čistite oz. menjajte v navedenih časovnih intervalih, da povečate učinkovitost nape in preprečite nevarnost požara.

Okolju prijazno odstranjevanje

Embalažo odstranite na okolju prijazen način.



Ta naprava je označena v skladu z evropsko smernico o odpadni električni in elektronski opremi (waste electrical and electronic equipment - WEEE).

V okviru smernice sta določena prevzem in recikliranje starih naprav, ki veljata v celotni Evropski uniji.

Načini delovanja

Napravo lahko uporabljate v načinu delovanja na odhodni zrak ali s kroženjem zraka.

Delovanje na odhodni zrak



Vsesan zrak očisti maščobni filter in skozi sistem cevi se odvede na prosto.

Opomba: Odpadni zrak ne sme biti odvajan v prezračevalno odprtino, ki se uporablja za odpadne pline aparatov na plin ali druga goriva (to ne velja za obtočne aparate).

- Če je odhodni zrak speljan skozi prezračevalno odprtino za dim ali odpadne pline, ki ni v uporabi, mora to odobriti pristojni dimnikar.
- Če je izhodni zrak speljan skozi zunanjo steno, je treba uporabiti teleskopski kanal.

Obtočno delovanje



Maščobni filter in filter z aktivnim ogljem očistite vsesani zrak, nato se zrak odvede nazaj v kuhinjo.

Opomba: Za omejitev neprijetnih vonjav pri obtočnem delovanju je treba vgraditi filter z aktivnim ogljem. Informacije o različnih načinih obtočnega delovanja aparata je na voljo v prospektu, prav tako lahko povprašate svojega prodajalca. Dodatni pribor, ki je za to potreben, je na voljo v specializiranih trgovinah, pri servisni službi in v spletni trgovini. Številka pribora je navedena na koncu navodil za uporabo.

Upravljanje aparata

To navodilo velja za različne izvedbe naprav. Obstaja možnost, da so opisane posamezne značilnosti opreme, ki ne ustrezajo vaši napravi.

Opomba: Napo vključite ob začetku kuhanja, izklopite pa jo šele nekaj minut po koncu kuhanja. Tako se kuhalna para najučinkoviteje odstrani.

Opomba: Stekleni pokrov preklonite naprej. S tem se poveča območje za odstranitev.

Upravljalno polje

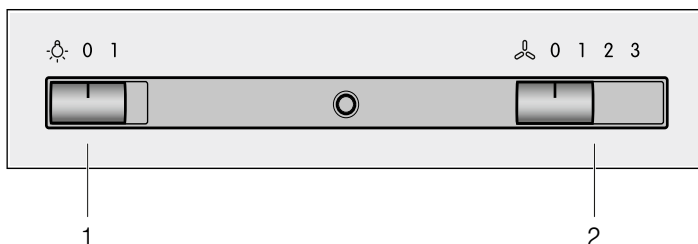

1 Osvetlitev

0 Izklop osvetlitve

1 Vklop osvetlitve

2 Ventilator

0 Izklop ventilatorja

1 Vklop stopnje ventilatorja 1

2 Vklop stopnje ventilatorja 2

3 Vklop stopnje ventilatorja 3

Nastavitev ventilatorja

Opomba: Jakost ventilatorja vedno ustrezno prilagodite. Če nastaja več dima, izberite višjo stopnjo ventilatorja.

Vklop

Drсни regulator postavite v položaj 1, 2 ali 3.

Opomba: Ko je ventilator vključen, sveti LED-dioda.

Izklop

Drсни regulator postavite v položaj 0.

Osvetlitev

Osvetlitev lahko vklopite in izklopite ne glede na prezračevanje.

Drсни regulator postavite v položaj 1.

Čiščenje in vzdrževanje

⚠ Nevarnost opeklin!

Aparat se med delom segreje. Pred čiščenjem aparat pustite, da se ohladi.

⚠ Nevarnost udara električnega toka!!

Vdirajoča vlaga lahko povzroči električni udar. Napravo čistite le z vlažno krpo. Pred čiščenjem izvlecite vtič ali odklopite varovalko v omarici z varovalkami.

⚠ Nevarnost električnega udara!

Vdirajoča vlaga lahko povzroči električni udar. Ne uporabljajte visokotlačnega čistilnika ali parnega čistilnika.

⚠ Nevarnost poškodb!

Gradbeni deli znotraj naprave lahko imajo ostre robove. Nadenite si zaščitne rokavice.

Čistilna sredstva

Upošteвайте navedbe v preglednici, da preprečite poškodbe na različnih površinah zaradi uporabe neustreznih čistilnih sredstev. Ne uporabljajte

- agresivnih ali abrazivnih čistil,
- močnih alkoholnih čistil,
- trdih čistilnih blazinic ali gobic,
- visokotlačnih ali parnih čistilnikov.

Nove gobaste krpe pred uporabo temeljito sperite.

Upošteвайте vsa navodila in opozorila, ki so priložena čistilnim sredstvom.

Območje	Čistilna sredstva
Nerjavno jeklo	Vročna milnica: Obrišite z vlažno krpo in nato pobrišite do suhega z mehko krpo. Površine iz nerjavnega jekla čistite v smeri brušenja. Pri servisni službi ali v specializiranih trgovinah so na voljo posebna negovalna čistila za nerjavno jeklo. Z mehko krpo nanesite nekaj kapljic čistila.
Lakirane površine	Vročna milnica: Obrišite z mokro krpo in nato pobrišite do suhega z mehko krpo. Ne uporabljajte čistila za nerjavno jeklo.
Aluminij in plastika	Čistilo za steklo: Očistite z mehko krpo.
Steklo	Čistilo za steklo: Očistite z mehko krpo. Ne uporabljajte strgala za steklo.

Območje	Čistilna sredstva
Upravljalni elementi	Vročna milnica: Obrišite z mokro krpo in nato pobrišite do suhega z mehko krpo. Nevarnost električnega udara zaradi vdora vlage. Nevarnost poškodb elektronike zaradi vdora vlage. Upravljalnih elementov nikoli ne čistite z mokro krpo. Ne uporabljajte čistila za nerjavno jeklo.

Odstranitev klobučevinastega maščobnega filtra

⚠ Nevarnost požara!

Maščobne usedline na maščobnem filtru se lahko vnamejo.

Maščobni filter zamenjajte najmanj vsaka 2 meseca .

Aparata nikoli ne uporabljajte brez maščobnega filtra.

Opomba: Uporabljajte samo originalne filtre. Tako zagotovite skladnost z varnostnimi predpisi in omogočite optimalno delovanje.

1. Na levi in desni strani pritisnite na zaponko mreže filtra.

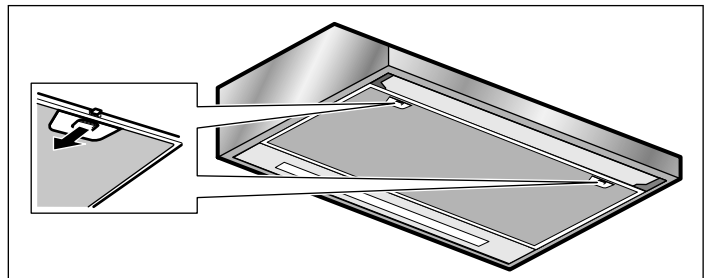

2. Mrežo filtra poklopite navzdol.

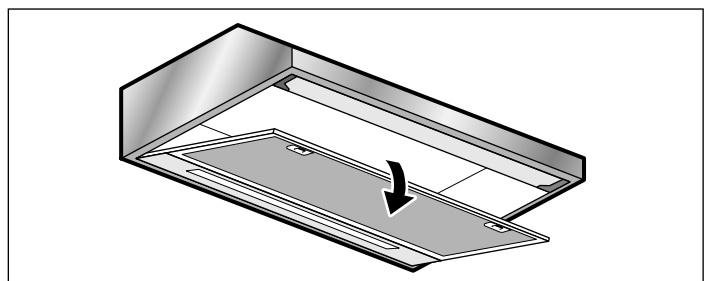

3. Filter spravitev poševen položaj in ga odstranite.

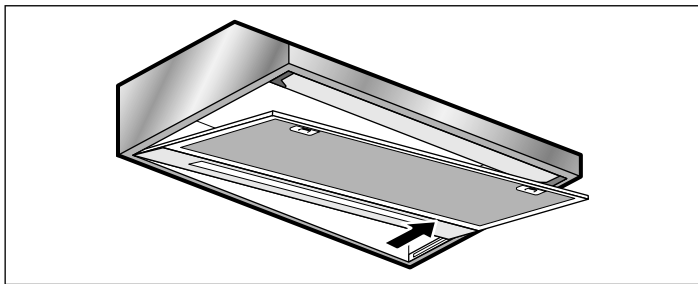

4. Odstranite žice in snemite klobučevinast maščobni filter.

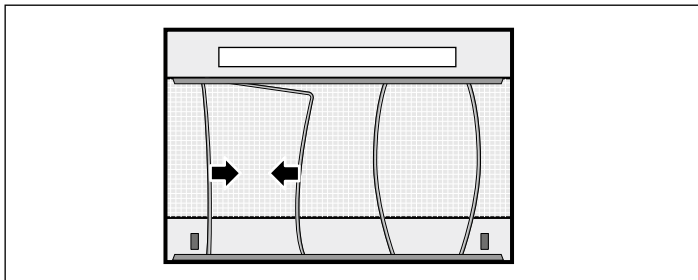

5. Ko odstranite klobučevinast maščobni filter, očistite notranjost aparata.

6. Očistite mrežo filtra.

Namestitev klobučevinastega maščobnega filtra

1. Nov klobučevinast maščobni filter vrežite na potrebno dimenzijo in ga namestite v mrežo filtra.

2. Klobučevinast maščobni filter pritrdite z žicami.

3. Namestite mrežo filtra.

Opomba: Prepričajte se, da se zaponki levo in desno na mreži zaskočita.

Menjava filtra z aktivnim ogljem (samo pri obtočnem delovanju)

Filter je treba redno menjavate, da zagotovite prestrazanje vonjav.

Filter z aktivnim ogljem je treba zamenjati najmanj na vsake 4 mesece.

Opombe

■ Filtri z aktivnim ogljem niso vključeni v obseg dobave. Na voljo so v specializiranih trgovinah, pri servisni službi ali v spletni trgovini.

■ Filtrov z aktivnim ogljem ni mogoče očistite ali ponovno aktivirati.

Opomba: Uporabljajte samo originalne filtre. Tako omogočite optimalno delovanje.

1. Odstranite klobučevinast maščobni filter, glejte poglavje *Odstranitev klobučevinastega filtra za maščobo*.

2. Odvijte vijake pokrovov filtrov z aktivnim ogljem.

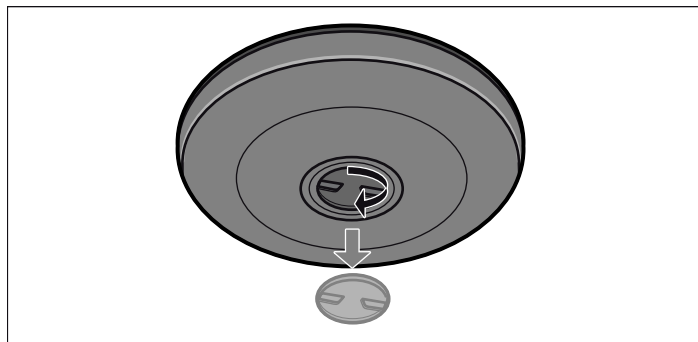

3. Odstranite filtra z aktivnim ogljem.

4. Namestite nova filtra z aktivnim ogljem.

5. Privijte pokrova.

6. Namestite klobučevinast maščobni filter, glejte poglavje *Namestitev klobučevinastega filtra za maščobo*.

Kaj storiti ob motnjah?

Pogosto lahko motnje z lahkoto odpravite sami. Preden pokličete servisno službo, upoštevajte naslednja navodila.

⚠ Nevarnost električnega udara!

Nestrokovna popravila so nevarna. Popravila sme izvajati samo servisni tehnik, izšolan pri proizvajalcu. Tudi poškodovan priključni kabel lahko zamenja samo servisni tehnik. Če je aparat v okvari, izklopite varovalko v omarici z varovalkami ali izvlecite vtič iz vtičnice. Pokličite servisno službo.

Seznam motenj

Motnja	Možni vzroki	Rešitev
Naprava ne deluje	Vtič ni vtaknjen v vtičnico	Napravo priključite na električno omrežje
	Izpad električnega toka	Preverite, ali drugi kuhinjski aparati delujejo
	Okvara na varovalki	V elektro omarci preverite, ali je varovalka naprave v redu
Osvetlitev ne dela.	LED-žarnice so v okvari.	Za zamenjavo preberite razdelek "Zamenjava LED-žarnic".

Zamenjava LED-žarnic

⚠ Nevarnost udara električnega toka!!

Pri menjavi žarnic so kontakti okovja žarnice pod napetostjo. Pred menjavo izvlecite vtič ali odklopite varovalko v omarici z varovalkami.

⚠ Nevarnost poškodb!

Svetloba LED diod je zelo močna in lahko poškoduje oči (skupina tveganja 1). V vklopljene LED diode ne glejte neposredno več kot 100 sekund.

Pomembno! Uporabite le žarnice enakega tipa in enake moči.

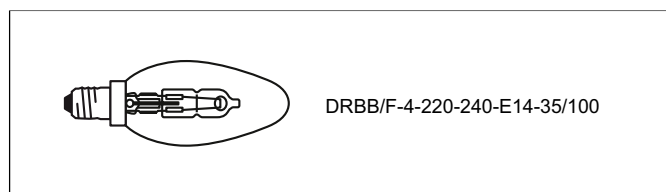

1. Pokrov žarnice nekoliko dvignite in ga potisnite proti zunanji strani aparata.

2. Odvijte žarnico in jo zamenjajte z žarnico istega tipa.

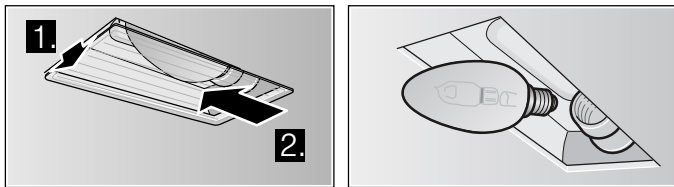

3. Vstavite pokrov žarnice.

4. Vtaknite vtič v vtičnico oz. vklopite varovalko.

Servisna služba

Če je treba vaš aparat popraviti, vam je zmeraj na voljo naša servisna služba. Vedno vam bomo pomagali z ustrezno rešitvijo in preprečili nepotrebne obiske serviserja.

Prosimo, da ob klicu navedete številko izdelka (E-št.) in številko izdelave (FD št.), da vam bomo lahko strokovno pomagali. Tipsko ploščico s števkama najdete v notranjosti aparata (v ta namen odstranite mrežo filtra).

Da vam ne bo treba predolgo iskati števil, ko ju boste potrebovali, lahko tukaj vpišete številki svoje naprave in telefonsko številko servisne službe.

Št. E

Št. FD

Servisna služba ☎

V primeru napačne uporabe obisk serviserja ni brezplačen niti v času trajanja garancije.

Podatke glede vseh držav, boste našli v priloženem seznamu servisnih služb.

Zaupajte pristojnosti proizvajalca. Tako boste lahko prepričani, da popravila opravljajo izšolani servisni tehniki z originalnimi nadomestnimi deli za vaš aparat.

Pribor

(ni vključeno v obseg dobave)

Filter z aktivnim ogljem

DHZ2701

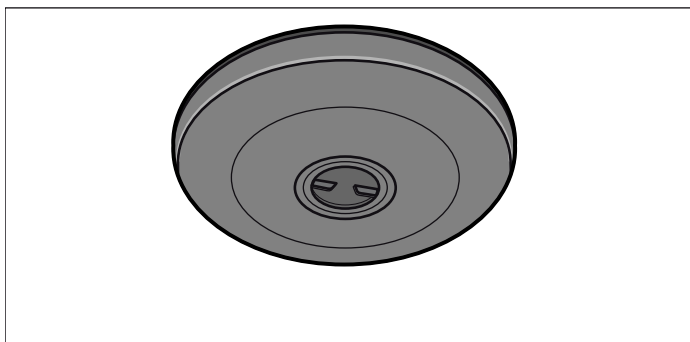

Klobučevinast maščobni filter

DHZ2140

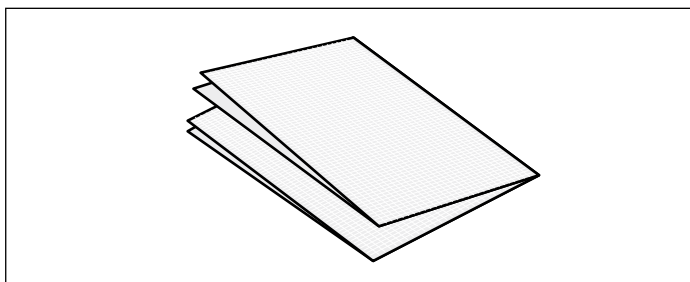

sq Përshkrim i përmbajtjes

Udhëzime të rëndësishme sigurie	9
Mbrojtja e mjedisit	11
Kursimi i energjisë	11
Hedhja sipas normave ekologjike	11
Llojet e proceseve	11
Procesi i shkarkimit të ajrit	11
Procesi i qarkullimit të ajrit	11
Komandimi i pajisjes	12
Rregullimi i ventilatorit	12
Ndriçimi	12
Pastrimi dhe mirëmbajtja	12

Defekte, si të veprojmë?	14
Tabela e çrregullimeve	14
Shërbimi i klientëve	14
Aksesori	15

Informata tjera mbi prodhimet, pajisjet shitesë, pjesët shitesë dhe servisimin i gjeni në internet në: www.bosch-home.com dhe shitoren Online: www.bosch-eshop.com

⚠ Udhëzime të rëndësishme sigurie

Lexojeni me kujdes këtë udhëzim. Vetëm kështu mund që me aparatën tuaj të shërbeheni në mënyrë të sigurt dhe të drejt. Udhëzimin për përdorim dhe montim e ruani për përdorim të mëvonshëm ose për pronarin e ardhshëm.

Vetëm përmes një montimi të specializuar dhe në përputhje me udhëzuesin e montimit mund të sigurohet një përdorim i sigurt. Instaluesi mban përgjegjësi për funksionimin e patëmetë të pajisjes në vendin e instalimit.

Kjo pajisje është projektuar vetëm për përdorim privat dhe në ambientet e shtëpisë. Ajo nuk është e përshtatshme për të punuar në mjedise të jashtme. Kontrolloni gjithmonë pajisjen kur është në punë e sipër. Prodhuesi nuk mban përgjegjësi për dëmet si pasojë e përdorimit të papërshtatshëm ose komandimit të gabuar.

Kjo pajisje është e përshtatshme për tu përdorur në një lartësi maksimale deri në 2000 metër mbi nivelin e detit.

Kjo pajisje nuk duhet të përdoret nga personat (përfshirë fëmijët) me aftësi të kufizuara fizike, ndijore dhe mendore ose me mungesë eksperience apo njohurish, me përjashtim të rasteve kur këta persona janë në mbikëqyrjen ose udhëzohen nga një person i cili mban përgjegjësi për sigurinë e tyre.

Mos lejoni që fëmijë të luajnë me makinën pajisjen. Pastrimi dhe mirëmbajtja nuk duhet të bëhen nga fëmijët me përjashtim të rastit kur ata janë mbi 8 vjeç dhe janë nën mbikëqyrjen e një të rrituri.

Fëmijët nën moshën 8 vjeçare duhet të qëndrojnë larg pajisjes dhe kabllave lidhës. Pas shpaktimit aparatën e kontrolloni. Në rast se ka ndonjë dëmtim nga transporti mos e lidhni.

Ky aparat nuk është i përshtatshëm për punë me një orë të jashtme me ndërprerës kohor dhe as me telekomandë.

Rrezik asfiksioni!

Materiali ambalazhues është i rrezikshëm për fëmijët. Mos i lini asnjëherë fëmijët të luajnë me materialet ambalazhues.

Rrezik jete!

Gazet djegës të thithur mbrapsht mund të shkaktojnë helmim.

Kujdesuni gjithmonë që të ketë një ajrim të mirë kur pajisja është duke punuar me procesin e nxjerrjes së ajrit njëkohësisht me një sobë ngrohëse në dhomë.

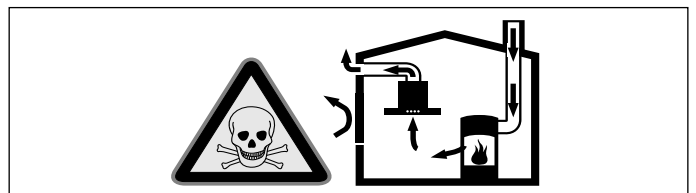

Sobat ngrohëse (p.sh. pajisjet ngrohëse, bojlerët, kaloriferët, ngrohësit e ujit me gaz, vajgur, dru ose qymyr) e nxjerrin ajrin e djegur nga dhoma e instalimit dhe nxjerrin jashtë tymin përmes një sistemi jashtëqitës (p.sh. oxhaku).

Kur është e kombinuar me një thithëse tymrash të ndezur, ajri i kuzhinës dhe dhomave përreth thithet - pa furnizim të mjaftueshëm me ajër shkaktohet presion i ulët. Gazet helmues nga oxhaku ose qyngjet e daljes së ajrit do të thithen sërish në ambientet e ndenjes.

- Për këtë arsye, duhet të sigurohet gjithmonë furnizimi me ajër.
- Vetëm krijimi i zgavrave të hyrjes/daljes së ajrit nuk arrin të sigurojë ruajtjen e vlerave brenda kufijve.

Një proces pa rreziqe është i mundur vetëm kur presioni i ulët në dhomën e montimit të pajisjes ngrohëse të mos i tejkalojë 4 Pa (0,04 mbar). Kjo mund të arrihet nëse përmes zgavrave jo të bllokueshme, p.sh. tek dyert, dritaret, të lidhura me një zgavër të hyrjes / daljes së ajrit ose masave të tjera teknike, ajri i nevojshëm për djegien të mund të qarkullojë.

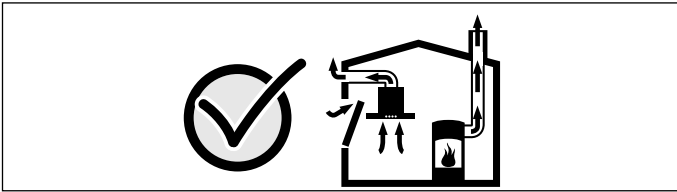

Në çdo rast, këshillohuni me një specialist të sistemit të ngrohjes, i cili të mund të vlerësojë gjithë ventilimin e shtëpisë dhe t'ju këshillojë masat e përshtatshme për ajrimin. Nëse thithësja e tymrave përdoret vetëm me funksionin e qarkullimit të ajrit, është i mundur procesi i punës së pajisjes pa kufizime.

Rrezik djegieje!

- Depozitimet e yndyrës në filtrin e yndyrës mund të marrin flakë.

Ndërroni filtrin e yndyrës të paktën çdo 2 muaj

Mos e përdorni asnjëherë pajisjen pa filtrin e yndyrës.

- Shtresëzimet e yndyrës në filtrin e yndyrës mund të ndizen. Mos punoni asnjëherë me një flakë të hapur në afërsi të pajisjes (p.sh. me ushqime me flakë). Pajisjen mund ta instaloni në afërsi të një pajisjeje ngrohëse me lëndë djegëse të forta (p.sh. dru, qymyr), vetëm kur ka një kapak të palëvizshëm. Nuk duhet të dalin jashtë shkëndija.

- Vajrat dhe yndyrat e nxehta ndizen shpejt. Vajrat dhe yndyrat e nxehta asnjëherë mos i leni pa mbikëqyrje. Zjarrin mos e fikni asnjëherë me ujë. Fikja e pllakave nxehtëse. Flakën e mbytni me kujdes me kapak, mbulesë për shuarje ose të ngjashme.
- Zonat e gatimit me gaz pa enë gatimi sipër lëshojnë shumë nxehtësi gjatë kohës që janë në punë. Një aparat ventilimi i posaçëm mund të dëmtohet ose të marrë flakë. Zonat e gatimit me gaz vëri në punë vetëm pasi të vendosni sipër tyre enën e gatimit.
- Gjatë punës së më shumë se një zone gatimi me gaz, prodhohet nxehtësi e madhe. Një aparat ventilimi i posaçëm mund të dëmtohet ose të marrë flakë. Mos vini asnjëherë në punë dy zona gatimi me gaz njëkohësisht me flakë të madhe për më shumë se 15 minuta. Një djegës i madh me më shumë se 5 kW (Wok) përkon me fuqinë e dy djegësve të zakonshëm të gazit.

Rrezik djegieje!

Pjesët e arritshme nxehen shumë gjatë punës. Mos i prekni asnjëherë ato. Mbani fëmijët larg tyre.

Rrezik plagosjeje!

- Pjesët brenda pajisjes mund të jenë me qoshe të mprehta. Mbani dorashka mbrojtëse.
- Objektet e vendosura mbi pajisje mund të bien poshtë. Mos vendosni objekte mbi pajisje.
- Drita e llambave LED është shumë e ndritshme dhe mund të dëmtojë sytë (grupi i rrezikshmërisë 1). Mos e shihni drejtpërdrejt llambën LED për më shumë se 100 sekonda.

Rrezik nga goditja e rrymës!

- Një aparat me defekt mund të shkaktojë një goditje të rrymës. Asnjëherë mos e ndizni një aparat me defekt. Hiqni spinën e rrjetit ose fikni siguresën në arkën e siguresave. Thirrni shërbimin e klientëve
- Riparimet e pasakta janë shumë të rrezikshme. Riparimet dhe zëvendësimi i kabllave me defekt mund të bëhen vetëm nga teknikët e specializuar të Shërbimit të Asistencës Teknike. Nëse pajisja është dëmtuar, hiqni prizën nga rrjeti ose fikni siguresën në kutinë e siguresave. Lajmëroni shërbimin e asistencës teknike.
- Lagështia që depërton mund të shkaktojë një goditje të rrymës. Mos përdorni pastrues me presion ose pastrues me avull.

Shkaqet e dëmtimeve

Kujdes!

Rrezik dëmtimi si pasojë e korrozionit. Ndizeni gjithmonë pajisjen gjatë gatimit, për të shmangur formimin e ujit të kondensuar. Uji i kondensuar mund të shkaktojë dëme korrozive.

Rrezik dëmtimi si pasojë e hyrjes së lagështisë në pjesët elektronike. Mos i pastroni asnjëherë elementët e komandimit me leckë të njomë.

Dëmtim i sipërfaqes si pasojë e pastrimit të gabuar. Pastrojini sipërfaqet prej çeliku vetëm në drejtim të lustrës. Për elementët e komandimit përdorni pastrues të posaçëm për çelik.

Dëmtim i sipërfaqes si pasojë e përdorimit të mjeteve pastrues të mprehtë dhe gërryes. Mos përdorni asnjëherë mjete pastrues të mprehtë dhe gërryes.

Rrezik dëmtimi si pasojë e kthimit mbrapsht të ujit të kondensuar. Instalojeni pak pjerrtas kanalën e daljes së ajrit në pajisje (1° pjerrësi).

Mbrojtja e mjedisit

Pajisja juaj e re është veçanërisht efikase në shpenzimin e energjisë. Këtu gjeni këshilla, sesi të kurseni më shumë energji kur përdorni pajisjen tuaj dhe sesi mund ta eliminoni si duhet atë.

Kursimi i energjisë

- Gjatë gatimit siguroni një ajrosje të mjaftueshme, në mënyrë që kapuçi i tymrave të punojë me efikasitet dhe me nivel të ulët zhurme.
- Përshtatni intensitetin e avujve të gatimit. Vendosni nivelin e intensitetit vetëm sipas nevojës. Një gradacion më i ulët i ventilatorit, do të thotë një konsum më i ulët i energjisë.
- Në rastin e avujve intensivë të gatimit zgjidhni paraprakisht një gradacion më të lartë të ventilatorit. Avujt e gatimit të shpërndarë në kuzhinë, kërkojnë një përdorim më të gjatë të kapuçit të tymrave.

- Fikni kapuçin e tymrave, kur të mos ju nevojitet më.
- Fikni ndriçimin, kur të mos ju nevojitet më.
- Pastroni ose ndërroni filtrin sipas frekuencave të dhëna, për të rritur efikasitetin e ajrimit dhe për të shmangur rrezikun e djegies.

Hedhja sipas normave ekologjike

Hidheni paketimin sipas normave ekologjike.



Ky aparat përmban shënjën e aparaturave elektrike dhe elektroteknike sipas Udhëzimit 2012/19/EU (waste electrical and electronic equipment - WEEE).



Udhëzimi jep kuadrin ligjor për te drejtën e kthimit mbrapsht të aparaturave të përdorura në të gjithë BE.

Llojet e proceseve

Kjo pajisje mund të punojë me nxjerrje ose qarkullim ajri.

Procesi i shkarkimit të ajrit



Ajri i thithur pastrohet përmes filtrit të yndyrës dhe nxirret jashtë përmes një sistemi tubash.

Udhëzim: Ajri nuk duhet të shkarkohet në një oxhak i cili përdoret për shkarkimin e gazrave të pajisjeve që djegin gaz apo substanca të tjera (kjo nuk vlen për pajisjet që qarkullojnë ajrin).

- Nëse shkarkimi i ajrit do të bëhet në një oxhak tymi ose gazi, i cili nuk është në punë, duhet marrë paraprakisht aprovimi i specialistit përgjegjës i sistemit të ngrohjes.
- Nëse shkarkimi i ajrit do të bëhet në murin e jashtëm, duhet të përdoret një tub teleskopik me grilë.

Procesi i qarkullimit të ajrit



Ajri i thithur pastrohet përmes filtrit të yndyrës dhe një filtri me qymyr të aktivizuar dhe futet sërish në kuzhinë.

Udhëzim: Për të thithur erërat me procesin e qarkullimit të ajrit, duhet të instaloni një filtër me qymyr të aktivizuar. Mundësitë e shumta për ta përdorur pajisjen me procesin e qarkullimit të ajrit, mund t'i gjeni në fletëpalosje ose mund të pyesni shitësin e specializuar. Aksesori i nevojshëm për këtë e gjeni në dyqanin e specializuar ose pranë shërbimit të klientit ose në dyqanin online. Numrat e aksesorëve mund t'i gjeni në fund të udhëzuesit të përdorimit.

Komandimi i pajisjes

Ky udhëzues është i vlefshëm për disa variante pajisjesh. Është e mundur të jenë përshkruar veçori të caktuara, të cilat mund të mos i përkasin pajisjes tuaj.

Udhëzim: Kur filloni gatimin, ndizni thithësen e tymrave dhe fikeni atë sërish pak minuta përpara përfundimit të gatimit. Në këtë mënyrë, avujt e gatimit do të eliminoohen ndjeshëm.

Udhëzim: Mbyllni kapakun e xhamit në pjesën e përparme. Në këtë mënyrë zona e shkarkimit zmadhohet.

Paneli i komandimit

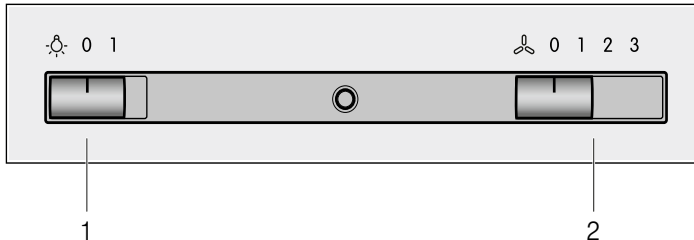

1 Ndiriçimi

0	Fikja e dritës
1	Ndezja e dritës

2 Ventilatori

0	Fikja e ventilatorit
1	Gradoni ventilatorin në nivelin 1
2	Gradoni ventilatorin në nivelin 2
3	Gradoni ventilatorin në nivelin 3

Rregullimi i ventilatorit

Udhëzim: Përshtateni forcën e ventilatorit gjithmonë sipas vlerave të dhëna aktuale. Nëse krijohet shumë avull, zgjidhni gradacion edhe më të lartë të ventilatorit.

Ndezja

Butonin rrëshqitës vendoseni në pozicionin 1, 2 ose 3.

Udhëzim: Kur ventilatori është i ndezur do të ndizet një llambë LED.

Fikja

Butonin rrëshqitës vendoseni në pozicionin 0.

Ndiriçimi

Ndiriçimin mund ta fikni dhe ta ndizni pavarësisht ventilimit.

Butonin rrëshqitës vendoseni në pozicionin 1.

Pastrimi dhe mirëmbajtja

⚠ Rrezik nga djegia!

Gjatë punës aparati nxehet. Para pastrimit aparatin e leni të ftohet.

⚠ Rrezik nga goditja e rrymës!

Lagështia që mund të hyjë brenda, mund të shkaktojë goditje elektrike. Pastrojini pajisjen vetëm me një leckë të njomë. Para pastrimit, hiqni spinën nga priza ose fikni siguresën në kutinë e siguresave.

⚠ Rrezik nga goditja e rrymës!

Lagështia që depërton mund të shkaktojë një goditje të rrymës. Mos përdorni pastrues me presion ose pastrues me avull.

⚠ Rrezik plagosjeje!

Pjesët brenda pajisjes mund të jenë me qoshe të mprehta. Mbani dorashka mbrojtëse.

Mjet për pastrim

Në mënyrë që sipërfaqet e ndryshme të mos dëmtohen si pasojë e përdorimit të mjeteve të papërshtatshme të larjes, respektoni të dhënat në tabelë. Mos përdorni

- mjete larës të mprehtë ose gërryes,
- mjete pastrues të fortë e me përmbajtje alkooli,
- tela të ashpër ose sfungjerë agresivë,
- mjete larës me presion të lartë ose me avull.

Pecetat prej sfungjeri, lajini mirë para se t'i përdorni.

Ndiqni gjithë udhëzimet dhe paralajmërimet përkatëse të mjeteve pastrues.

Zona	Mjet për pastrim
Çelik inoks	Uji i shpëlarjes i nxehtë: Pastroni me një pecetë larëse dhe thajeni më pas me një pecetë të butë. Pastrojini sipërfaqet prej çeliku vetëm në drejtim të lustrës. Pranë shërbimit të klientit ose në dyqanet e specializuar mund të gjeni mjete larës të posaçëm për çelikut. Vendosni vetëm një shtresë të hollë mjeti larës me një leckë të butë.
Sipërfaqet e llakuara	Solucion shpëlarës i nxehtë: Pastroni me një leckë larëse të njomë dhe thajeni më pas me një leckë të butë. Mos përdorni pastrues të posaçëm për çelik.
Alumin dhe plastikë	Pastrues për xhamat: Pastrojini me një leckë të butë.
Qelq	Pastrues për xhamat: Pastrojini me një leckë të butë. Mos përdorni kruajtëse xhamash.
Elementet e komandimit	Solucion shpëlarës i nxehtë: Pastroni me një leckë larëse të njomë dhe thajeni më pas me një leckë të butë. Rrezik goditjeje elektrike si pasojë e lagështisë që hyn brenda. Rrezik dëmtimi si pasojë e hyrjes së lagështisë në pjesët elektronike. Elementët e komandimit mos i pastroni asnjëherë me leckë të njomë. Mos përdorni pastrues të posaçëm për çelik.

Çmontoni filtrin e yndyrës në formë V

⚠ Rrezik djegieje!

Depozitimet e yndyrës në filtrin e yndyrës mund të marrin flakë.

Ndërroni filtrin e yndyrës të paktën çdo 2 muaj

Mos e përdorni asnjëherë pajisjen pa filtrin e yndyrës.

Udhëzim: Përdorni vetëm filtra origjinalë. Në këtë mënyrë garantohet respektimi i direktivave të sigurisë dhe një funksion optimal i pajisjes.

1. Shtypni bllokuesin e rrjetës së filtrit në të majtë dhe në të djathtë,

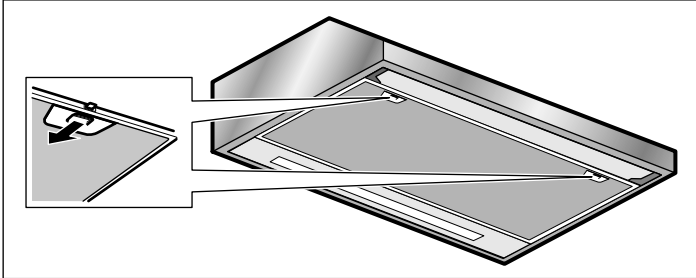

2. Ulni poshtë rrjetën e filtrit.

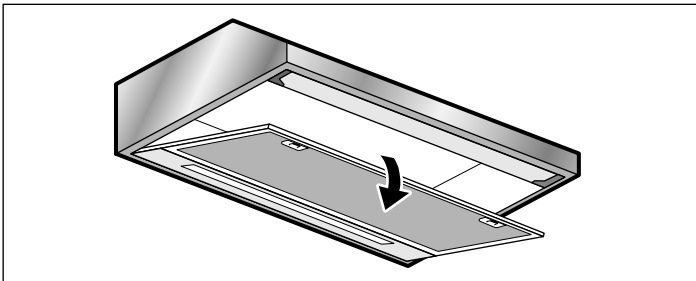

3. Poziciononi rpjerrët rrjetën e filtrit dhe me pas hiqeni atë.

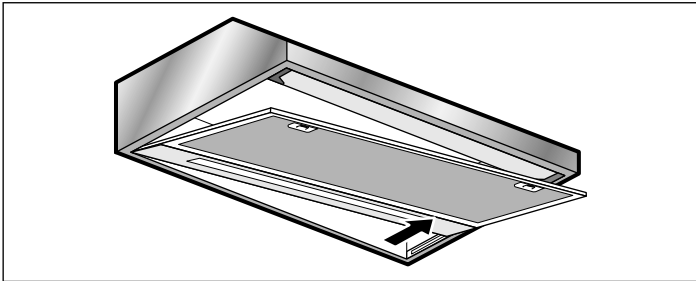

4. Hiqni telat dhe largoni filtrin e yndyrës në formë V.

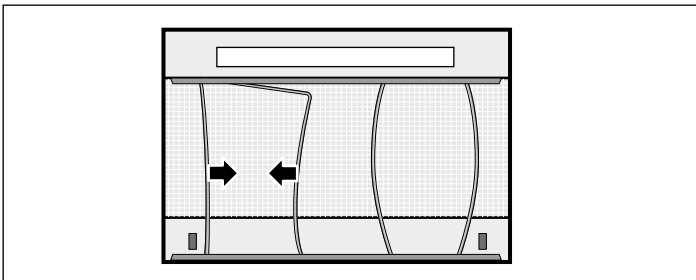

5. Pas çmontimit të filtrit të yndyrës në formë V, pastroni pajisjen nga brenda.

6. Pastroni rrjetën e filtrit.

Montoni filtrin e yndyrës në formë V

1. Prisni filtrin e ri në formë V në madhësinë e duhur dhe vendoseni tek rrjeta e filtrit.
2. Fiksioni me anë të telave filtrin e yndyrës në formë V.
3. Vendosni rrjetën e filtrit.

Udhëzim: Sigurohuni që fiksueset në të majtë dhe në të djathtë të jenë fiksuar si duhet tek rrjeta e filtrit.

Ndërroni filtrin e qymyr-drurit aktiv (Vetëm me procesin e qarkullimit të ajrit)

Për të siguruar nivelin e eliminimit të erës, filtri duhet të mirëmbahet rregullisht.

Filtrat e karbonit aktiv duhet të ndërrohen të paktën çdo 4 muaj.

Udhëzime

- Filtrat e karbonit aktiv nuk përfshihen në ambalazh. Filtrat e karbonit aktiv i gjeni në dyqanin e specializuar, pranë shërbimit të klientit ose në dyqanin online.
- Filtrat e karbonit aktiv nuk mund të pastrohen ose të rinovohen.

Udhëzim: Përdorni vetëm filtra origjinalë. Në këtë mënyrë garantohet një funksion optimal i pajisjes.

1. Çmontoni filtrin e yndyrës në formë V, shih kapitullin *Çmontimi i filtrit të yndyrës V*.
2. Lironi vidat e kapakut të filtrit aktiv të karbonit.

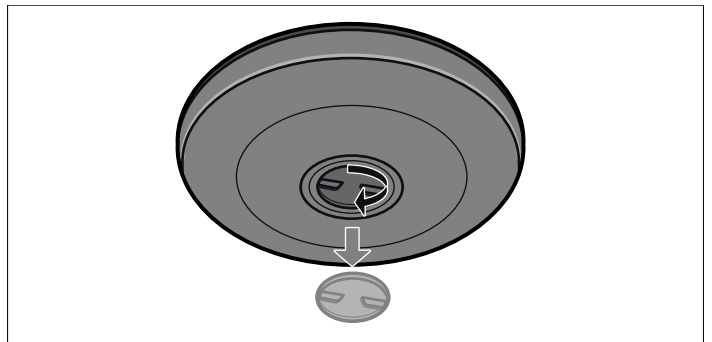

3. Hiqni filtrin aktiv të karbonit.
4. Vendosni filtrin e ri aktiv të karbonit.
5. Shtrëngoni vidat e kapakëve.
6. Montoni filtrin e yndyrës në formë V, shih kapitullin *Montimi i filtrit të yndyrës V*.

Defekte, si të veprojmë?

Shpesh mund t'i mënjanoni lehtësisht vetë çrregullimet që ndodhin. Përpara se t'i telefononi shërbimit të klientit, ndiqni fillimisht udhëzimet e mëposhtme.

⚠ Rrezik shkarkimi elektrik!

Riparimet e pasakta janë shumë të rrezikshme. Riparimet dhe zëvendësimi i kablove me defekt mund të bëhen vetëm nga teknikët e specializuar të Shërbimit të Asistencës Teknike. Nëse pajisja është dëmtuar, hiqni prizën nga rrjeti ose fikni siguresën në kutinë e siguresave. Lajmëroni shërbimin e asistencës teknike.

Tabela e çrregullimeve

Defekti	Shkaku i mundshëm	Zgjidhja
Pajisja nuk funksionon.	Nuk është vënë spina.	Lidhni pajisjen në rrjetin elektrik.
	Ndërprerje e rrymës	Kontrolloni nëse funksionojnë pajisjet e tjera të kuzhinës.
	Siguresa me defekt	Kontrollini në kutinë e siguresës nëse është në rregull siguresa për pajisjen.
Ndriçimi nuk funksionon.	Llambat LED kanë defekt.	Lexoni këtu paragrafin "Ndërroni dritat LED".

Ndërroni dritat LED

⚠ Rrezik nga goditja e rrymës!

Kur ndërroni llambat, nëpër kontaktet e portollambës kalon rrymë elektrike. Para ndërrimit, hiqni spinën nga priza ose fikni siguresën në kutinë e siguresave.

⚠ Rrezik plagosjeje!

Drita e llambave LED është shumë e ndritshme dhe mund të dëmtojë sytë (grupi i rrezikshmërisë 1). Mos e shihni drejtpërdrejt llambën LED për më shumë se 100 sekonda.

E rëndësishme! Përdorni vetëm llamba të të njëjtit tip dhe fuqi të njëjtë.



1. Ngrini lehtë kapakun e llambës dhe shtyni pjesët e jashtme të pajisjes.
2. Zhvidhosni dhe zëvendësojeni atë me një llambë të të njëjtit lloj.

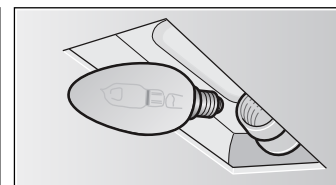
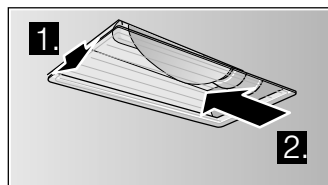

3. Vendosni kapakun e llambës.
4. Fusni spinën ose ndizni sërish siguresën.

Shërbimi i klientëve

Nëse pajisja juaj duhet të riparohet, shërbimi jonë për klientët qëndron në dispozicionin tuaj. Ne gjithmon gjejm një zgjidhje të përshtatshme, gjithashtu për të evituar vizita të panevojshme nga ana e teknikut.

Kur të telefononi, ju lutemi jepni numrin e prodhimit (E-Nr.) dhe numrin e datës së produktit (FD-Nr.), në mënyrë që t'ju japim një ndihmë të kualifikuar. Tabelën e tipit me numrat përkatës e gjeni në pjesën e brendshme të pajisjes (për këtë çmontoni rrjetën e filtrit).

Në mënyrë që të mos ju duhet të kërkonit për shumë kohë, mund të regjistroni këtu të dhënat e pajisjes tuaj dhe numrat e telefonit të shërbimit të klientit.

E-Nr.	FD-Nr.

Shërbimi i klientëve ☎

Mbani parasysh se vizita e teknikut të shërbimit të klientit në rastin e një keqfunksionimi nuk është pa pagesë edhe brenda periudhës së garancisë.

Të dhënat e kontaktit për të gjitha vendet i gjeni në listën e përmbajtjes të shërbimit të klientëve.

Kini besim te kompetenca e prodhuesit. Kështu mund të jeni të sigurt se riparimin do ta realizojnë teknikët e trajnuar për riparim, të cilët janë të pajisur me pjesë këmbimi origjinale për pajisjet tuaja.

Aksesori

(nuk përfshihet në vëllimin e furnizimit)

Filtri aktiv i karbonit

DHZ2701

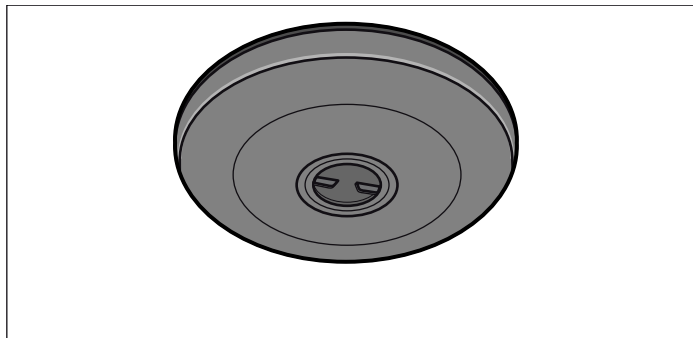

Filti i yndyrës në formë V

DHZ2140

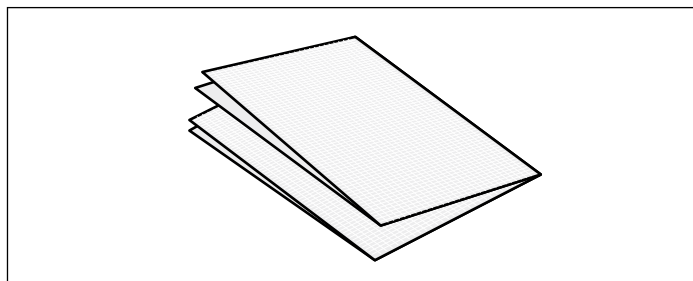

Važne napomene za sigurnost	16	Smetnje, šta činiti?	21
Zaštita životne sredine	18	Tabela sa smetnjama	21
Štednja energije	18	Tablica smetnji	21
Rešavanje otpada u skladu sa zaštitom okoline	18	Pribor	22
Vrste režima rada	18		
Režim rada ispusnog vazduha	18		
Režim rada cirkulacionog vazduha	18		
Rukovanje uređajem	19		
Podешavanje ventilatora	19		
Osvetljenje	19		
Čišćenje i održavanje	19		

Ostale informacije o proizvodima, priboru, rezervnim delovima i servisima ćete naći na internetu: **www.bosch-home.com** i "online" prodavnici: **www.bosch-eshop.com**

⚠ Važne napomene za sigurnost

Pažljivo pročitajte ovo uputstvo. Jedino tako možete sigurno i pravilno da rukujete Vašim uređajem. Sačuvajte uputstvo za upotrebu i montažu za neku kasniju upotrebu ili za sledećeg vlasnika.

Samo u slučaju stručne ugradnje u skladu sa uputstvom za montažu zagarantovana je sigurnost prilikom upotrebe. Instalater je odgovoran za pravilno funkcionisanje na mestu postavke.

Ovaj uređaj je namenjen samo za privatno domaćinstvo i za kućni ambijent. Uređaj nije namenjen za rad u spoljašnjoj sredini. Tokom režima rad nadzirite uređaj. Uređaj ne odgovara za štete nastale zbog nestručne upotrebe ili pogrešnog rukovanja.

Ovaj uređaj je namenjen za korišćenje na nadmorskim visinama od maksimalno 2000 metara.

Ovim uređajem ne smeju da rukuju osobe (uključujući i decu) sa ograničenim fizičkim, senzoričkim ili mentalnim sposobnostima ili osobe koje nemaju dovoljno iskustva i znanja, osim ako uređajem rukuju zajedno sa osobom, koje je odgovorna na njihovu bezbednosti, nadzire ih ili im daje instrukcije.

Deca se ne smeju igrati uređajem. Čišćenje i korisničko održavanje ne smeju da obavljaju deca, osim ako su starija od 8 godina i to rade pod nadzorom.

Decu mlađu od 8 godina udaljite od uređaja i od priključnog kabela.

Pošto ste ga raspakovali, proverite uređaj. Ukoliko ošteti prilikom transporta, nemojte ga priključivati.

Ovaj uređaj nije namenjen za režim rada pomoću eksternog tajmera ili daljinskog upravljača.

Opasnost od gušenja!

Ambalažni materijal je opasan za decu. Deci nikada ne dajte da se igraju sa ambalažnim materijalom.

Opasnost po život!

Zapaljivi gasovi koji su nazad usisani mogu da dovedu do trovanja.

Uvek se pobrinite za dovoljno dotoka vazduha, ako uređaj upotrebljavate u režimu rada ispusnog vazduha istovremeno sa vatrištem koje zavisi od vazduha u prostoriji.

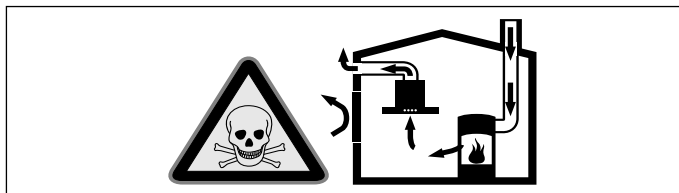

Vatrišta koja zavise od vazduha u prostoriji (npr. grejni uređaji na gas, ulje, drvo ili ugalj, protočni bojleri, kotlovi za zagrevanje vode) vazduh za sagorevanje crpe iz prostorije u koju su postavljeni i izduvne gasove izbacuju preko sistema za izduvne gasove (npr. kamoin) u spoljašnju sredinu.

U vezi sa uključenim aspiratorom uzima se vazduh iz kuhinje i susednih prostorija - bez dovoljnog dotoka vazduha nastaje podpritisak. Otrovni gasovi iz kamina ili odvodnog okna usisavaju se nazad u stambene prostorije.

- Iz tog razloga uvek mora da bude obezbeđen dovoljan dotok vazduha.
- Sam ventilacioni otvor za dotok vazduha/ ispusni vazduh ne garantuje održanje granične vrednosti.

Režim rada bez opasnosti je moguć samo onda, ako podpritisak u prostoriju za postavku vatrišta ne prekoračuje 4 Pa (0,04 mbar). To može da se postigne, ako zahvaljujući otvorima koji ne mogu da se zatvore, npr. u vratima, prozorima, u vezi sa ventilacionim otvorom za dotok vazduha / ispusni vazduh ili zahvaljujući drugim tehničkim merama, može da struji vazduh koji je neophodan za gorenje.

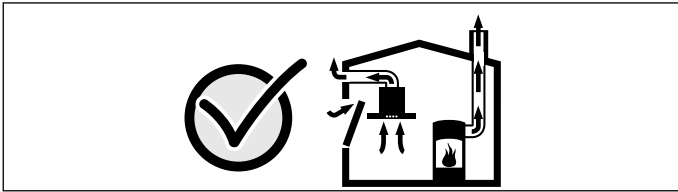

U svakom slučaju uzmite savet od zaduženog dimničara, koji može da proceni ukupan ventilacioni sklop kuće i da Vam za ventilaciju predloži odgovarajuću meru.

Ako aspirator primenjujete isključivo u režimu rada cirkulacionog vazduh, moguć je rad bez ograničenja.

Opasnost od požara!

- Naslage masti na filteru za mast mogu da se zapale.

Filter za mast najmanje na svaka 2 meseca zamenite.

Uređaj nemojte nikada da puštate u rad bez filtera za mast.

- Naslage masti na filteru za mast mogu da se zapale. U blizini uređaja nikada nemojte da radite sa otvorenim plamenom (npr. flambiranje). Uređaj instalirajte u blizini vatrišta za čvrsta goriva (drvo ili ugalj) samo onda, ako postoji zatvoreni poklopac koji ne može da se skine. Ne smeju da lete varnice.

- Vrelo ulje i mast se veoma brzo pale. Vrelo ulje i mast nikada ne ostavljajte bez nadzora. Vatru nemojte nikada da gasite vodom. Isključite ringlu. Plamen ugasi pažljivo pomoću poklopca, krpom za gašenje požara ili sličnim.
- Ringle na gas bez postavljenog posuđa za kuvanje tokom režima rada razvijaju veliku vrelinu. Uređaj za ventilaciju koji je smešten iznad njih može da se ošteti ili da se zapali. Ringle na gas puštajte u rad samo ako ste na njih postavili posude za kuvanje.
- U slučaju kada je više ringli na gas istovremeno u režimu rada, razvija se velika vrelina. Uređaj za ventilaciju koji je smešten iznad njih može da se ošteti ili da se zapali. Dve ringle na gas nikada nemojte da puštate u rad sa najvećim plamenom duže od 15 minuta. Jedan veliki gorionik sa više od 5 kW (vok) odgovara snazi od dva gorionika na gas.

Opasnost od opekotina!

Pristupačni delovi tokom režima rada postaju vreli. Nikada nemojte da dodirujete vrele delove. Udaljite decu.

Opasnost od povrede!

- Komponente unutar uređaja mogu da imaju oštre ivice. Nosite zaštitne rukavice.
- Predmeti koje ste ostavili na uređaju mogu da padnu. Nemojte da stavljate predmete na uređaj.
- Svetlo LED lampica je veoma jako i može da šteti očima (grupa rizika 1). Direktno u uključene LED lampice nemojte da gledate duže od 100 sekundi.

Opasnost od strujnog udara!

- Pokvaren uređaj može da prouzrokuje strujni udar. Pokvaren uređaj nikada nemojte da uključujete. Izvucite mrežni utikač ili isključite osigurač u kutiji za osigurače. Pozovite servisnu službu.
- Neadekvatne popravke su opasne. Popravke i zamenu oštećenih kablova za priključivanje može da vrši jedino osoblje Službe za tehničku pomoć koje je prethodno obučeno. Ako je aparat pokvaren, isključite ga iz mreže ili skinite osigurač iz kutije za osigurače. Obavestite servis tehničke podrške.
- Vlaga, koja prodire, može da prouzrokuje strujni udar. Nemojte da koristite čišćenje pod visokim pritiskom ili čišćenje parom.

Uzroci za štetu

Oprez!

Opasnost od oštećenje od korozije. Prilikom kuvanja uređaj uvek uključite kako biste izbegli formiranje kondenzovane vode. Kondenzovana voda može da dovede do korozije.

Opasnost od oštećenja zbog vlage koja prodire u elektroniku. Elemente za rukovanje nikada nemojte da čistite mokrom krpom.

Oštećenje površina zbog pogrešnog čišćenja. Površine od prohroma čistite samo u pravcu brušenja. Za elemente za rukovanje nemojte da upotrebljavate sredstvo za čišćenje prohroma.

Oštećenje površina zbog jakih i abrazivnih sredstava za čišćenje. Nemojte nikada da upotrebljavate jaka i abrazivna sredstva za čišćenje.

Opasnost od oštećenja zbog povratnog toka kondenzata. Kanal za ispusni vazduh iz uređaja instalirajte tako da ima lagan pad (1° nagiba).

Zaštita životne sredine

Vaš novi uređaj je naročito energetski efikasan. Ovde ćete dobiti savete kako da korišćenjem Vašeg uređaja postignete još veću uštedu energije, i kako da pravilno odložite uređaj.

Štednja energije

- Prilikom kuvanja obezbedite dovoljan dotok vazduha, da bi aspirator radio efikasno i sa niskim stepenom šuma za režim rada.
- Step ventilatora prilagodite intenzitetu isparenja od kuvanja. Intenzivan stepen upotrebljavajte samo po potrebi. Niži stepen ventilatora znači manju potrošnju energije.
- U slučaju intenzivnog isparenja od kuvanja blagovremeno izaberite viši stepen ventilatora. Isparenje od kuvanja koje se već raširilo po kuhinji zahteva duži režim rada aspiratora.
- Aspirator isključite, kada Vam više nije potreban.

- Osvetljenje isključite, kada Vam više nije potrebno.
- Filtere čistite odnosno menjajte u navedenim razmacima, kako biste povećali efikasnost ventilacije i izbegli opasnost od požara.

Rešavanje otpada u skladu sa zaštitom okoline

Ambalažu ukloniti na otpad ekološki ispravno.



Ovaj je aparat označen u skladu sa evropskom smernicom 2012/19/EU o otpadnim električnim i elektronskim aparatima (waste electrical and electronic equipment - WEEE).

Smernica određuje okvir za povratak i reciklažu otpadnih aparata koji važi u celoj Evropskoj Uniji.

Vrste režima rada

Ovaj uređaj možete da primenjujete u režimu rada ispusnog ili cirkulacionog vazduha.

Režim rada ispusnog vazduha



Usisani vazduh se čisti kroz filter za mast i kroz sistem cevi se izvodi u spoljašnju sredinu.

Napomena: Vazduh ne sme da se odvodi u dimnjak, koji se koristi za odvodne gasove iz uređaja, koji sagorevaju gas ili druge veštačke materijale (ne važi za uređaje sa cirkulacijom vazduha).

- Ako ispusni vazduh treba da se izvede u kamin za dim ili izduvni gas, koji nije u režimu rada, morate da pribavite dozvolu zaduženog dimničara.
- Ako se ispusni vazduh izvodi kroz spoljašnji zid, trebalo bi da se upotrebljava teleskopski ventilacioni otvor.

Režim rada cirkulacionog vazduha



Usisani vazduh se čisti kroz filter za mast i filter aktivnog uglja i ponovo se vraća nazad u kuhinju.

Napomena: Kako bi se u režimu rada cirkulacionog vazduha vezali mirisi, morate da ugradite filter aktivnog uglja. Različite mogućnosti da u rad pustite režim rada cirkulacionog vazduha, uzmete iz prospekta ili pitajte Vašeg diler. Za to neophodan pribor ćete dobiti u specijalizovanoj trgovini, kod servisne službe ili u online šopu. Broj pribora ćete pronaći na kraju uputstva za upotrebu.

Rukovanje uređajem

Ovo uputstvo važi za više varijanti uređaja. Moguće je da su opisana pojedinačna obeležja opreme, koju Vaš uređaj ne poseduje.

Napomena: Na početku kuvanja uključite aspirator i isključite ga nekoliko minuta posle završetka kuvanja. Na taj način se kuhinjsko isparenje najefikasnije uklanja.

Napomena: Stakleni poklopac preklonite prema napred. Na taj način se povećava prostor za skidanje.

Polje sa komandama

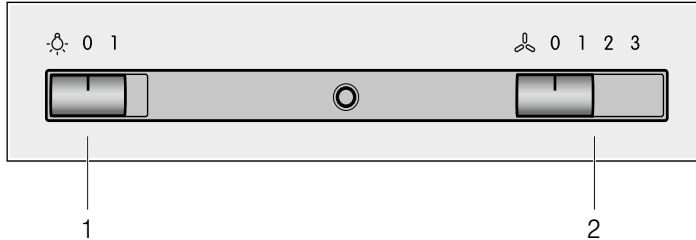

1 Osvetljenje

0	Isključivanje osvetljenja
1	Uključivanje osvetljenja

2 Ventilator

0	Isključivanje ventilatora
1	Uključivanje stepena ventilatora 1
2	Uključivanje stepena ventilatora 2
3	Uključivanje stepena ventilatora 3

Podešavanje ventilatora

Napomena: Jačinu ventilatora uvek prilagodite aktuelnim okolnostima. U slučaju jakog isparavanja takođe birajte visok stepen ventilatora.

Uključivanje

Klizni regulator postavite na poziciju 1, 2 ili 3.

Napomena: Kada je ventilator uključen svetli LED.

Isključivanje

Klizni regulator postavite na poziciju 0.

Osvetljenje

Osvetljenje možete da uključite i isključite nezavisno od ventilacije.

Klizni regulator postavite na poziciju 1.

Čišćenje i održavanje

⚠ Opasnost od opekotina!

Uređaj se zagreva tokom rada. Pre čišćenja ostavite uređaj da se ohladi.

⚠ Opasnost od strujnog udara!

Vlažnost koja prodire može da prouzrokuje strujni udar. Uređaj čistite samo suvom krpom. Pre čišćenja izvucite mrežni utikač ili isključite osigurač u kutiji sa osiguračima.

⚠ Opasnost od strujnog udara!

Vlaga, koja prodire, može da prouzrokuje strujni udar. Nemojte da koristite čišćenje pod visokim pritiskom ili čišćenje parom.

⚠ Opasnost od povrede!

Komponente unutar uređaja mogu da imaju oštre ivice. Nosite zaštitne rukavice.

Sredstva za čišćenje

Da se različite površine ne bi oštetile neodgovarajućim sredstvom za čišćenje, vodite računa o podacima u tabeli. Nemojte da koristite

- jaka ili abrazivna sredstva za čišćenje,
- sredstva koja sadrže alkohol,
- grube abrazivne jastučice ili sunđere za ribanje,
- kompresorske čistače ili parne čistače.

Pre korišćenja dobro operite nove sunđeraste krpe.

Obratite pažnju na sve napomene i upozorenja, koja su priložena uz sredstva za čišćenje.

Područje	Sredstva za čišćenje
Prohrom	Vrela sapunica: Očistite krpom za posude i osušite mekanom krpom. Površine od prohroma čistite samo u pravcu brušenja. U servisnoj službi ili u specijalizovanoj prodavnici možete da nabavite specijalna sredstva za negu prohroma. Sredstva za negu pomoću mekane krpe nanosite u tankom sloju.
Lakirane površine	Vrela sapunica: Očistite vlažnom krpom za posude i osušite mekanom krpom. Nemojte da koristite sredstvo za čišćenje prohroma.
Aluminijum i plastika	Sredstva za čišćenje stakla: Očistite mekanom krpom.
Staklo	Sredstva za čišćenje stakla: Očistite mekanom krpom. Nemojte da upotrebljavate strugaljku za staklo.
Upravljački elementi	Vrela sapunica: Očistite vlažnom krpom za posude i osušite mekanom krpom. Opasnost od strujnog udara usled prodiranja vlage. Opasnost od oštećenja elektronike zbog vlage koja prodire. Upravljačke elemente nikada nemojte da čistite mokrom krpom. Nemojte da koristite sredstvo za čišćenje prohroma.

Demontaža filtera od netkanog materijala

Opasnost od požara!

Naslage masti na filteru za mast mogu da se zapale.

Filter za mast najmanje na svaka 2 meseca zamenite.

Uređaj nemojte nikada da puštate u rad bez filtera za mast.

Napomena: Upotrebljavajte samo originalni filter. Na taj način se pridržavate propisa za sigurnost i zagarantovana je optimalna funkcija.

1. Levo i desno pritisnite blokadu rešetke filtera.

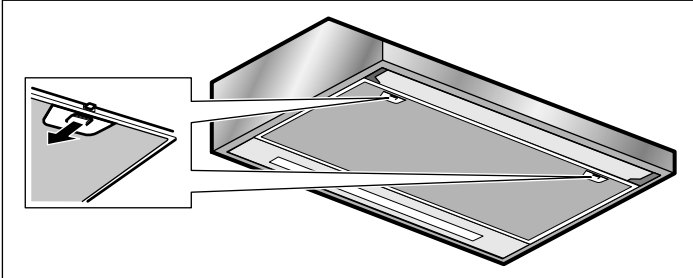

2. Rešetku filtera preklopite na dole.

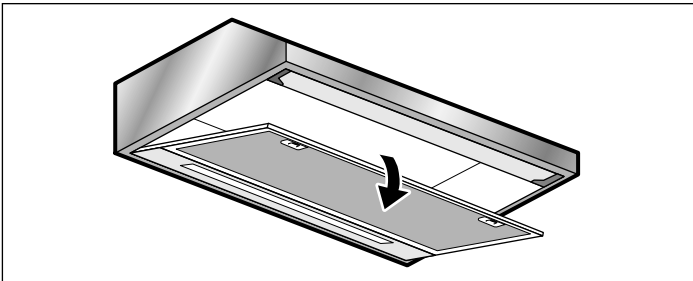

3. Rešetku filtera pozicionirajte ukoso i skinite.

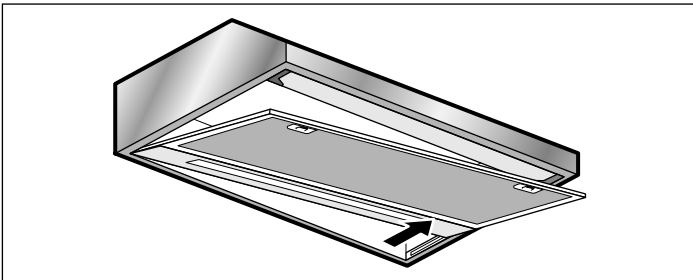

4. Uklonite žice i izvadite filter za mast od netkanog materijala.

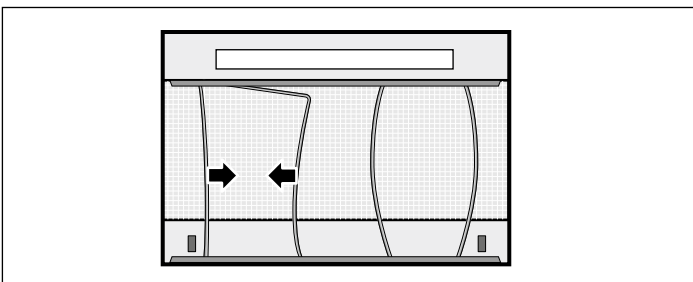

5. Posle demontaže filtera za mast od netkanog materijala uređaj očistite iznutra.

6. Očistite rešetku filtera.

Ugradnja filtera za mast od netkanog materijala

1. Novi filter za mast od netkanog materijala isecite na neophodnu veličinu i ubacite u rešetku filtera.

2. Filter za mast čvrsto spojite pomoću žica.

3. Umetnite rešetku filtera.

Napomena: Uverite se da je blokada levo i desno na rešetki filtera ulegla.

Zamena filtera sa aktivnim ugljem (samo kod režima rada cirkulacionog vazduha)

Kako bi se garantovao stepen filtriranja mirisa, filter morate redovno da održavate.

Filter sa aktivnim ugljem morate da zamenjujete najmanje na svaka 4 meseca.

Napomene

- Filter sa aktivnim ugljem nije sadržan u obimu isporuke. Filter sa aktivnim ugljem dobićete u specijalizovanoj prodavnici, kod servisne službe ili u online šopu.
- Filter sa aktivnim ugljem ne može da se čisti ili da se iznova aktivira.

Napomena: Upotrebljavajte samo originalni filter. Na taj način je zagarantovana optimalna funkcija.

1. Demontirajte filter za mast od netkanog materijala, videti poglavlje *Demontaža filtera za mast od netkanog materijala*.

2. Odvrnite zavrtnje poklopca filtera sa aktivnim ugljem.

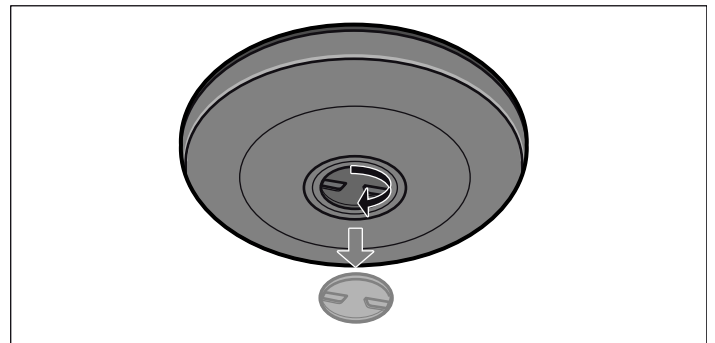

3. Izvadite filter sa aktivnim ugljem.

4. Postavite novi filter sa aktivnim ugljem.

5. Čvrsto pritegnite poklopce.

6. Ugradite filter za mast od netkanog materijala, videti poglavlje *Ugradnja filtera za mast od netkanog materijala*.

Smetnje, šta činiti?

Smetnje koje su nastupile često možete da otklonite sami. Pre nego što pozovete servisnu službu, obratite pažnju na sledeće napomene.

⚠ Opasnost od strujnog udara!

Neadekvatne popravke su opasne. Popravke i zamenu oštećenih kablova za priključivanje može da vrši jedino osoblje Službe za tehničku pomoć koje je prethodno obučeno. Ako je aparat pokvaren, isključite ga iz mreže ili skinite osigurač iz kutije za osigurače. Obavestite servis tehničke podrške.

Tabela sa smetnjama

Smetnja	Mogući uzrok	Rešenje
Uređaj ne funkcioniše	Utikač nije utaknut	Uređaj priključite na strujnu mrežu
	Nestanak struje	Proverite da li drugi kuhinjski uređaji funkcionišu
	Osigurač je neispravan	U kutiji sa osiguračima proverite da li je osigurač za uređaj u redu
Osvetljenje ne funkcioniše.	LED lampice su neispravne.	Pročitajte poglavlje „Zamena LED lampica”.

Zamena LED lampica

⚠ Opasnost od strujnog udara!

Prilikom zamene lampica kontakti grla za lampice provode struju. Pre zamene izvucite mrežni utikač ili isključite osigurač u kutiji sa osiguračima.

⚠ Opasnost od povrede!

Svetlo LED lampica je veoma jako i može da šteti očima (grupa rizika 1). Direktno u uključene LED lampice nemojte da gledate duže od 100 sekundi.

Važno! Koristite samo svetiljke istog tipa i iste snage.



1. Lagano podignite poklopac lampice i gurnite ka spoljašnjem delu uređaja.
2. Odvrtite lampicu i zamenite je istim tipom lampice.

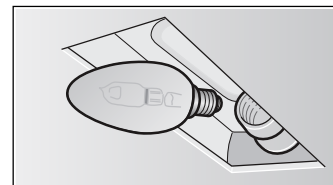
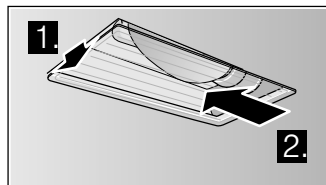

3. Stavite poklopac lampice.
4. Utaknite mrežni utikač, odnosno ponovo uključite osigurač.

Tablica smetnji

Često se radi samo o nekoj sitnici, kada nastane smetnja. Pre nego što pozovete servisnu službu, molimo Vas da pokušate sami ukloniti smetnju uz pomoć tablice.

Ako jednom jelo ne uspije na optimalni način, pogledajte u poglavlju *Za Vas provereno u našoj studio-kuhinji*. Tu ćete da nađete puno saveta i napomena za kuvanje.

Prilikom poziva molimo da navedete broj proizvoda (E-br.) i fabrički broj (FD-br.), kako bismo kvalifikovano mogli da Vam pomognemo. Pločicu sa tipom sa brojevima naći ćete u unutrašnjosti uređaja (za to demontirajte rešetku filtera).

Kako po potrebi ne biste morali dugo da tražite, podatke o Vašem uređaju i broj telefona servisne službe možete ovde da unesete.

E-br.	FD-br.

Servisna služba

Obratite pažnju na to, da poseta servisnog tehničara servisne službe u slučaju pogrešnog rukovanja čak i tokom garantnog roka nije besplatna.

Kontaktne podatke za sve države naći ćete u priloženom spisku servisnih službi.

Imajte poverenja u kompetenciju proizvođača. Tako ćete biti sigurni da će popravku izvršiti obučeni servisni tehničari koji su opremljeni originalnim rezervnim delovima za Vaš uređaj.

Pribor

(ne nalazi se u obimu isporuke)

Filter sa aktivnim ugljem

DHZ2701

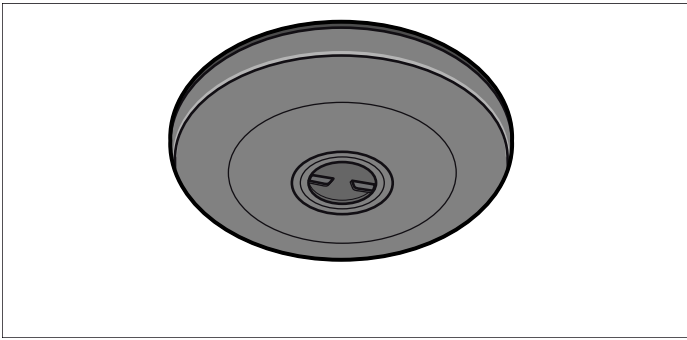

Filter za mast od netkanog materijala

DHZ2140

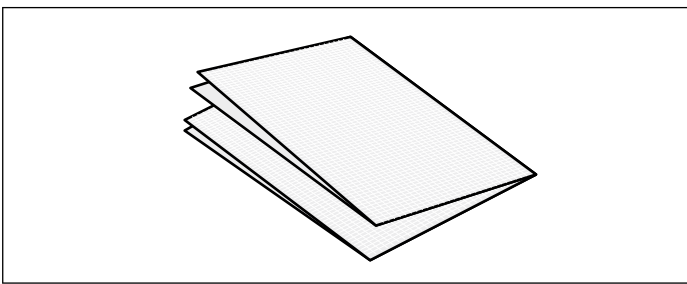



Robert Bosch Hausgeräte GmbH

Carl-Wery-Straße 34

81739 München

Germany

www.bosch-home.com



9001410101

980725