

SIEMENS

Pomivalni stroj

SN.../SX...

sl Navodila za uporabo



Register your product on My Siemens and discover exclusive services and offers.

siemens-home.bsh-group.com/welcome

The future moving in.

Siemens Home Appliances

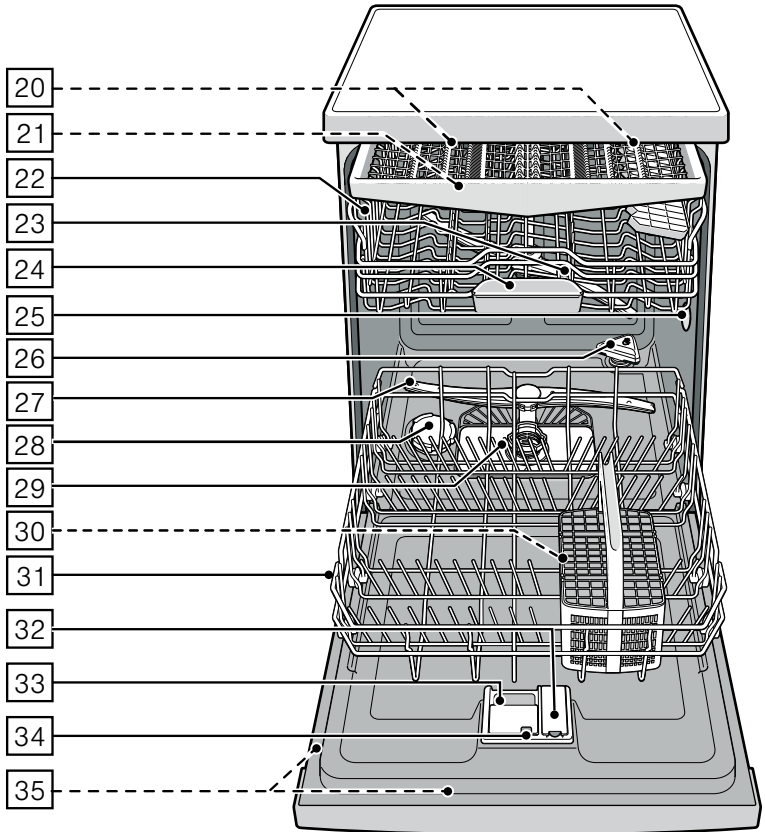
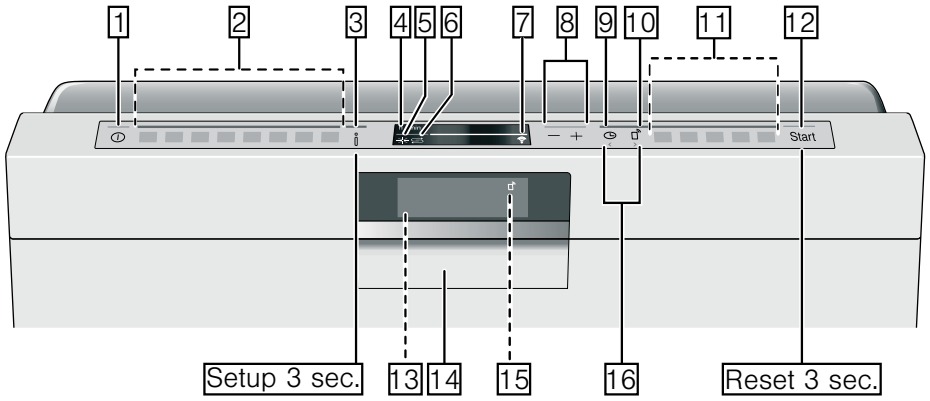

Kazalo

| | | | | | |
|--|---|-----------|---|---|-----------|
|  | Namenska uporaba | 5 |  | Naprava za mehčanje vode / posebna sol | 21 |
|  | Varnostni napotki | 5 | | Tabela trdote vode | 21 |
| | Pred prvim vklopom aparata | 5 | | Nastavitev naprave za mehčanje vode | 21 |
| | Med dopremo | 5 | | Uporaba posebne soli | 22 |
| | Med inštalacijo | 6 | | Tablete z vsebnostjo specialne soli | 22 |
| | Pri vsakodnevem obratovanju | 7 | | Izklop naprave za mehčanje vode | 22 |
| | V primeru poškodb | 7 |  | Sredstvo za izpiranje | 23 |
| | Pri odlaganju | 7 | | Nastavitev količine sredstva za izpiranje | 24 |
| | Zapahnitev vrat | 9 | | Izklop pokazatelja količine polnjenja sredstva za izpiranje | 24 |
|  | Varstvo okolja | 10 |  | Posoda | 24 |
| | Embalaza | 10 | | Ni primerno | 24 |
| | Stari aparati | 10 | | Poškodbe stekla in posode | 25 |
|  | Spoznavanje z aparatom | 11 | | Zlaganje | 25 |
| | Upravljalna zaslonka | 11 | | Zgornja košara za posodo | 25 |
| | Notranjost stroja | 11 | | Spodnja košara za posodo | 26 |
| | Info-tipka | 12 | | Košara za jedilni pribor | 26 |
| | Nastavitev časa | 12 | | Predal za jedilni pribor | 26 |
| | Prvi prevzem v obratovanje | 13 | | Etažera | 27 |
| | Nastavitve | 14 | | Preklopne bodice | 28 |
|  | Home Connect | 16 | | Držali za majhne dele posode | 28 |
| | Ureditev aplikacije | 16 | | Polica za nože | 28 |
| | Ureditev funkcije Home Connect | 16 | | Glava za brizganje pekačev | 29 |
| | Wi-Fi | 16 | | Izpraznitev | 29 |
| | Prijava v omrežje | 17 | | Nastavitev višine košare | 29 |
| | Povezava z aplikacijo | 17 |  | Pomivalna sredstva | 31 |
| | Tipka za daljinski zagon | 18 | | Polnjenje pomivalnega sredstva | 32 |
| | Wi-Fi brez povezave s strežnikom Home Connect | 18 | | Kombinirano pomivalno sredstvo | 33 |
| | Nastavitev energetskega menedžerja | 18 |  | Pregled programov | 34 |
| | Aktiviranje energetskega menedžerja | 19 | | Izbira programa | 35 |
| | Deaktiviranje energetskega menedžerja | 19 | | Opomba za inštitute za testiranje izdelkov | 35 |
| | Posodobitev programske opreme | 20 | | | |
| | Daljinska diagnoza | 20 | | | |
| | Izjava o skladnosti | 20 | | | |

| | | | | | | |
|--|---|-----------|---|---|---|-----------|
| P+ | Dodatne funkcije | 36 |  | Čiščenje in vzdrževanje | 42 | |
| | Varčevanje s časom (VarioSpeed Plus) | 36 | | Celotno stanje pomivalnega stroja . . | 42 | |
| | Pol kapacitete | 36 | | Nega stroja. | 42 | |
| | HigienaPLUS (HygienePlus). | 36 | | Posebna sol in sredstvo za izpiranje | 43 | |
| | Intenzivna cona | 36 | | Sita | 43 | |
| | Dodatno sušenje | 36 | | Brizgalke | 44 | |
| | Shine & Dry | 36 |  | Motnja, kaj storiti? | 44 | |
| | Varčevanje z energijo | 36 | | Sporočilo o motnji | 44 | |
|  | Upravljanje aparata | 37 | | Črpalka za odpadno vodo | 45 | |
| | Programski podatki | 37 | | Seznam motenj. | 46 | |
| | Sprememba nastavitav | 37 |  | Servisna služba | 55 | |
| | Aquasensor | 37 | |  | Postavitev in priključitev | 55 |
| | Sušenje s pomočjo zeolita. | 37 | | Dobavni obseg | 55 | |
| | Prikazovanje časa | 38 | | Varnostni napotki | 55 | |
| | Nastavitev senzorjev | 38 | | Doprema | 56 | |
| | Dodatno sušenje | 38 | | Tehnični podatki | 56 | |
| | Ekološka napoved | 38 | | Postavitev. | 56 | |
| | Auto Power Off | 38 | | Priključek za odtočno cev | 56 | |
| | Emocijska svetloba | 39 | | Priključek za pitno vodo | 57 | |
| | Prikaz sprednje stranici | 39 | | Priključitev na toplo vodo | 57 | |
| | Timelight | 39 | | Električna priključitev | 58 | |
| | Svetlobna informacija | 39 | | Demontaža | 58 | |
| | Sprememba začetnega programa . . | 39 | | Transportiranje | 59 | |
| | Jakost zvočnega signala | 39 | | Varnost pred zmrzaljo (izpraznitev aparata). | 59 | |
| | Glasnost tipk | 39 | | | | |
| | Zaščita otrok | 40 | | | | |
| | Pozdravni zaslon | 40 | | | | |
| | Tovarniška nastavitav. | 40 | | | | |
| | Vklop aparata | 40 | | | | |
| | Predizbira časa | 40 | | | | |
| | Konec programa | 41 | | | | |
| | Izklop aparata | 41 | | | | |
| | Prekinitev programa. | 41 | | | | |
| | Prekinitev programa. | 41 | | | | |
| | Sprememba programa | 41 | | | | |



Namenska uporaba

- Ta aparat je namenjen samo za uporabo v zasebnem gospodinjstvu.
- Pomivalni stroj uporabljajte le v gospodinjstvu in z navedenim namenom: pomivanje posode v zasebnem gospodinjstvu.
- Ta pomivalni stroj je namenjen uporabi na območjih do maksimalno 2500 metrov nadmorske višine.



Varnostni napotki

Ta aparat lahko uporabljajo otroci nad osmim letom starosti in osebe z zmanjšanimi fizičnimi, senzoričnimi ali mentalnimi sposobnostmi ali pomanjkljivimi izkušnjami ali znanjem, če jih nadzoruje oseba, odgovorna za njihovo varnost, ali če jih je poučila o varni uporabi aparata in razumejo nevarnosti, ki lahko nastanejo pri uporabi aparata. Ne pustite otrok, da se igrajo z aparatom. Čiščenja in vzdrževalnih del s strani uporabnika ne smejo opravljati otroci, razen če so starejši od osmih let in pod nadzorstvom.

Otrok, mlajših od osmih let, ne pustite v bližino aparata in priključnih kablov.

Pred prvim vklopom aparata

Skrbno preberite priloženo Navodilo za uporabo in montažo! Tako se boste seznanili s pomembnimi informacijami o postavitvi, uporabi in vzdrževanju aparata. Vso dokumentacijo shranite za kasnejšo uporabo ali za novega lastnika.

Navodilo za uporabo si lahko brezplačno prenesete z naše spletne strani. Ustrezen spletni naslov je naveden na hrbtni strani tega Navodila za uporabo.

Med dopremo

1. Embalažo in pomivalni stroj preverite takoj, glede poškodb med transportom. Ne spustite poškodovanega aparata v obratovanje, temveč se posvetujte z dobaviteljem.
2. Prosimo, da embalažo pravilno odložite na za to predvideno mesto.
3. Embalaže in njenih delov ne dajte otrokom, da se igrajo. Obstaja nevarnost zadušitve v zloženih kartonskih škatlah in folijah.

Med inštalacijo

- Prosimo, upoštevajte, da hrbtna stran pomivalnega stroja po namestitvi ni več prosto dosegljiva (zaščita pred dotikom zaradi vroče površine).
- Postavitev in priklop opravite po navodilu za inštalacijo in montažo.
- Med inštalacijo, mora pomivalni stroj biti izklopljen iz omrežja.
- Prepričajte se, da je sistem ozemljitve hišne električne napeljave inštaliran v skladu s predpisi.
- Pogoji električne priključitve se morajo ujemati s podatki iz tipske ploščice 35 pomivalnega stroja.
- Če se omrežni priključni vod tega aparata poškoduje, ga morate zamenjati s posebnim priključnim vodom.
Da bi preprečili nevarnosti, smete le-tega nabaviti samo prek servisne službe.
- Če morate pomivalni stroj vgraditi v visoko omaro, mora biti predpisno pritrjen.
- Če je pomivalni stroj vgrajen pod ali nad druge gospodinjske aparate, je potrebno upoštevati informacije za vgradnjo v kombinaciji z navodili za montažo drugih aparatov.
- Tudi nadalje upoštevajte navodila za montažo pomivalnega stroja, da s tem zagotovite varno delovanje vseh aparatov.
- Če ni nobenih informacij ali pa navodila za montažo ne vsebujejo ustreznih napotkov, se je potrebno obrniti na proizvajalca teh aparatov, da zagotovite pravilno vgradnjo pomivalnega stroja pod ali nad te aparate.
- Če od proizvajalcev teh aparatov ne dobite nobenih informacij, pomivalnega stroja ne smete vgraditi pod ali nad te aparate.
- Če nad pomivalni stroj vgradite mikrovalovno pečico, se lahko ta poškoduje.
- Aparate, ki se jih vgrajuje pod druge elemente, ali se lahko združijo, vgradite le pod neprekinjene delovne plošče, ki so z vijaki pritrjene na sosednje omare, da bi bila zagotovljena stabilnost.
- Ne inštalirajte aparata v bližini toplotnih virov (radiatorji, toplotni akumulatorji, peči ali drugi aparati, ki proizvajajo toploto) in pod kuhalnimi mesti.

- Upoštevajte, da se lahko izolacija omrežnega priključnega vodnika pomivalnega stroja stali ob virih toplote (na primer grelnih / toplovodnih napeljavah) ali na vročih delih stroja. Omrežnega priključnega vodnika pomivalnega stroja nikoli ne polagajte neposredno ob vire toplote ali vroče dele stroja.
- Po postavitvi aparata, mora vtič biti dosegljiv.
→ *"Električna priključitev" na strani 58*
- Pri nekaterih modelih: V plastično ohišje priključka za vodo je vgrajen električni ventil. V dovodni cevi se nahajajo priključni kabli za elektriko. Dovodne gibke cevi ne smete prerezati. Plastičnega ohišja ne potaplajte v vodo.

Pri vsakodnevem obratovanju

Upoštevajte varnostne napotke in navodila za uporabo na embalaži pomivalnih in izplakovalnih sredstev.

Upoštevajte, da se morate varnostnih napotkov držati tudi, ko stroj upravljate preko aplikacije Home Connect in se pri tem ne nahajate v bližini stroja. Upoštevajte tudi napotke v aplikaciji.

V primeru poškodb

- Popravila in posege lahko opravijo le strokovnjaki. Pri tem morate aparat ločiti od omrežja. Izvlecite omrežni vtič ali izklopite varovalko. Zaprite vodno pipo.
- Pri poškodbah, še posebej na upravljalni plošči (razpoke, luknje, odlomljeni gumbi) ali pri okrnjenem delovanju vrat se aparat ne sme več uporabljati. Izvlecite omrežni vtič ali izklopite varovalko. Zaprite vodno pipo, pokličite servisno službo.

Pri odlaganju

1. Odslužene aparate takoj onesposobite, da bi izključili možnost kasnejših poškodb.
2. Odnesite aparat na za to predvideno mesto.

Opozorilo

Nevarnost poškodb!

- Pomivalni stroj je lahko odprt le kratek čas, zaradi polnjenja in praznjenja, da bi se izognili poškodbam, kot npr. zaradi spotikanja.
- Nože in druge potrebščine z ostrimi konicami je treba namestiti v košaro s priborom* [30] s konico navzdol in razporediti v odlagališču za nože* oziroma v predalu za pribor* [21] v vodoravni legi.
- Ne sedite ali stopite na odprta vrata.
- Pri samostojnih aparatih pazite na to, da košare niso prenatrpane. Aparat bi se lahko prevrnil.
- Če aparat ne stoji v niši in je tako stranska stena dostopna, področje tečaja vrat mora iz varnostnih razlogov biti ob strani zaščiteno (nevarnost poškodb). Zaščitne pokrove boste dobili kot poseben pribor v servisni službi ali v specializirani trgovini.

* odvisno od opreme vašega pomivalnega stroja

Opozorilo

Nevarnost eksplozije!

Ne dodajajte topil v pomivalni prostor. Obstaja nevarnost eksplozije.

Opozorilo

Nevarnost opeklin!

Med programom lahko odprete vrata, toda zelo previdno. Obstaja nevarnost da vroča voda brizgne iz aparata.

Opozorilo

Nevarnosti za otroke!

- Uporabljajte, če obstaja, zaščito otrok.
- Ne dovolite otrokom, da bi se igrali s aparatom ali da mu strežejo.
- Odstranite otroke od čistilnega sredstva in sredstva za izpiranje. Lahko povzročijo poškodbe v ustih, grlu in očeh ali zadušitev.
- Oddaljite otroke od odprtega pomivalnega stroja. V pomivalnem stroju so lahko majhni deli, ki jih otroci lahko pogoltnejo. Voda v notranjosti stroja ni pitna voda, v njej se lahko nahajajo ostanki pomivalnega sredstva.
- Pazite, da otroci ne prijemajo prestrezalno posodo za tablete [24]. Majhni prstki bi se lahko zagozdili v zarezah.

- Pazite pri visoko vgrajenem aparatu ob odpiranju in zapiranju vrat, da se otroci med vrati aparata in spodnjimi vrati omare ne vklenejo.
- Otroci bi se lahko tudi zaprli v aparatu (nevarnost zadušitve) ali se kakorkoli drugače spravili v nevarnost. Pri odsluženih aparatih torej: izvalcite omrežni vtič, prekinite omrežni kabel in jo odstranite. Ključavnico na vratih uničite tako, da se vrat ne da več zapreti.

Zaščita otrok (Zapahnitev vrat) *

Zaščita otrok (zapahnitev vrat) varuje otroke pred možnimi nevarnostmi, ki jih lahko povzroči pomivalni stroj.

⚠ Opozorilo

Nevarnost zadušitve!

Obstaja nevarnost zadušitve, če se otroci zaklenejo v pomivalni stroj. Če je pomivalni stroj nenadzorovan, vedno poskrbite za to, da bodo vrata stroja zaprta.

Tako boste aktivirali zaščito za otroke (zapahnitev vrat):

1. Povlecite zaplato otroške zaščite k sebi (1).
 2. Zaprite vrata (2).
- Otroška zaščita je aktivirana.

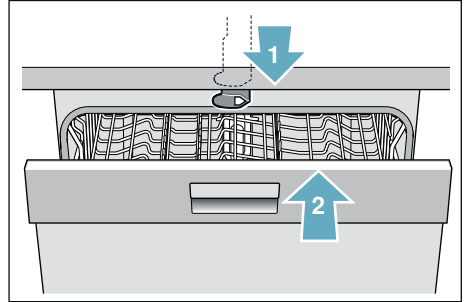

Tako boste odprli vrata z aktivirano zaščito za otroke (zapahnitev vrat):

1. Potisnite zaplato otroške zaščite v desno (1).
2. Odprite vrata (2).

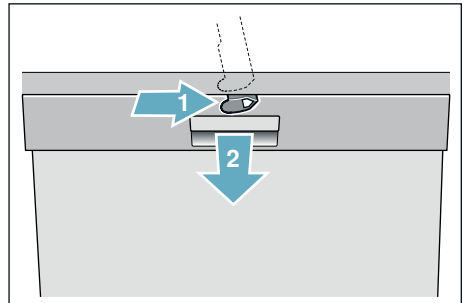

Tako boste deaktivirali zaščito za otroke (zapahnitev vrat):

1. Potisnite zaplato otroške zaščite v desno (1).
2. Potisnite zaplato otroške zaščite nazaj (2).

Otroška zaščita je deaktivirana.

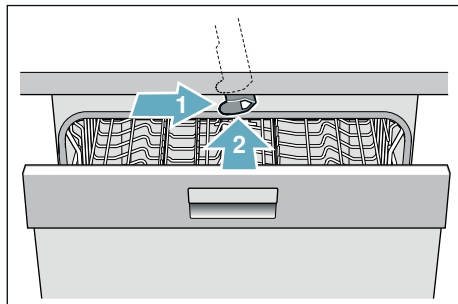

* odvisno od opreme vašega pomivalnega stroja

Varstvo okolja

Tako embalaža novih aparatov, kot tudi stari aparati, vsebujejo vredne surovine in materiale, ki se jih lahko ponovno uporabi.

Prosimo vas, da posamezne dele odložite na odpad ločeno po vrstah.

O aktualnih načinih odlaganja na odpad se pozanimajte pri svojem specializiranem trgovcu ali v vaši občinski upravi ali v mestni upravi.

Embalaža

Vsi plastični deli aparata so označeni s standardnimi mednarodnimi kraticami (npr. »PS« Polystyrol). Na ta način je pri odlaganju aparata na odpad omogočena ločitev plastičnega odpada po vrstah.

Upoštevajte varnostna navodila pod »Med dopremo« → *Stran 5*.

Stari aparati

Upoštevajte varnostna navodila pod »Pri odlaganju« → *Stran 7*.



Ta aparat je označen skladno z evropsko smernico 2012/19/EU o starih električnih in elektronskih aparatih (waste electrical and electronic equipment – WEEE). Ta smernica določa okvir za vračanje in recikliranje starih aparatov po celi Evropi.



Spoznavanje z aparatom

Slike upravljalne plošče in notranjosti aparata se nahajajo spredaj na ovitku. Posamezni položaji so prikazani v besedilu.

Upravljalna zaslonka

- 1** Stikalo za VKLOP / IZKLOP
- 2** Programske tipke **
- 3** Info-tipka Info 3 sec.
- 4** Prikazovalno okno zgoraj
- 5** Pokazatelj količine polnjenja sredstva za izpiranje
- 6** Pokazatelj količine polnjenja soli
- 7** Prikaz WLAN
- 8** Nastavitvene tipke
- 9** Predizbira časa
- 10** Tipka za daljinski zagon
- 11** Dodatne funkcije/ programske tipke **
- 12** Tipka START
- 13** Prikaz sprednje stranice *
- 14** Ročaj za odpiranje vrat
- 15** Prikaz Daljinski zagon *
- 16** Tipka < >

* odvisno od opreme vašega pomivalnega stroja

** Število odvisno od opreme vašega pomivalnega stroja





Notranjost stroja

- 20** Notranja razsvetljava *
- 21** Predal za jedilni pribor *
- 22** Zgornja košara za posodo
- 23** Zgornja brizgalka
- 24** Prestrezalna posoda za tablete
- 25** Sesalna odprtina
- 26** Izpušna odprtina (Posoda iz zeolita)
- 27** Spodnja brizgalka
- 28** Rezervoar za posebno sol
- 29** Sita
- 30** Košara za jedilni pribor *
- 31** Spodnja košara za posodo
- 32** Rezervoar za sredstvo za izpiranje
- 33** Predalček za pomivalno sredstvo
- 34** Zapirac predalčka za pomivalno sredstvo
- 35** Tipska ploščica

* odvisno od opreme vašega pomivalnega stroja

Info-tipka Setup 3 sec.











Z info-tipko  lahko priključite dodatne informacije o programih.

1. Pritisnite info-tipko  .
2. Pritisnite programsko tipko. Informacije o izbranem programu se prikazujejo v prikazovalnem oknu zgoraj .
3. Za zapustitev pritisnite info-tipko  .

Nastavitev časa

Pri prvem zagonu se na zaslonu prikaže čas 12:00.

Tako boste nastavili dnevni čas:

1. Odprite vrata.
2. Vključite stikalo za VKLOP / IZKLOP .
3. Pritisnite info-tipko   za tri sekunde, dokler se v prikazovalnem oknu zgoraj  ne prikaže naslednje sporočilo:
Listanje z < >
Nastavitev z - +
Zapustitev z Setup 3 sec.
4. Tipko  pritiskajte tolikokrat, dokler se v prikazovalnem oknu zgoraj  ne prikaže sporočilo »Nastavitev časa«.
5. Opravite nastavitve s tipkama za nastavitve **+ -** . Z daljšim pritiskom na tipke za nastavitve **+ -**  spremenite vrednosti v korakih po 10 minut.
6. Pritisnite info-tipko   za tri sekunde.

Nastavljena vrednost je shranjena v aparatu.

Opomba: Če je aparat bil dlje časa brez elektrike, se ura postavi na 12:00 ur. Nastavite čas.

Prvi prevzem v obratovanje

Pri prvem vklopu pomivalnega stroja se odpre meni z nastavitvami za prvi prevzem v obratovanje.

Opomba: Če pri prvem prevzemu v obratovanje izberete Home Connect, preostale nastavitve izvedite preko aplikacije vašega pomivalnega stroja. V ta namen upoštevajte priloženo dokumentacijo Home Connect.

V prikazovalnem oknu zgoraj  se pri ročni izbiri prikaže naslednje besedilo:





Listanje s tipko < >

Nastavitev s tipko - +

Izhod s tipko Setup 3 sek.

V spodnji tabeli so navedene potrebne nastavitve za prvi prevzem v obratovanje.

Za spreminjanje nastavitve:

1. tipko  pritisnite tolikokrat, da se prikaže želena nastavitev. Nastavitev spremenite s tipkama + - .
2. 3 sekunde pritisnite tipko Info  .

Nastavljena vrednost je shranjena v aparatu.





| Nastavitve prvega prevzema v obratovanje | Tovarniška nastavitve | Informativno besedilo; s pritiskom na tipko Info  <small>Setup 3 sec.</small> |
|--|------------------------|--|
| Jezik/Language | Deutsch | Izbor jezika. |
| Prvi prevzem v obratovanje | Ročno/Home Connect | Ročno/Home Connect. |
| Format časa | 24 h | 12 h ali 24 h. |
| Nastavitev urnega časa | 12:00 | Nastavitev aktualnega časa. |
| Trdota vode | °dH 13–16 srednje trda | Prilagoditev lokalni trdoti vode. Pri uporabi multifunkcijskih tablet izberite stopnjo 0–6. |
| Dodajanje izplakovalnega sredstva | Stopnja 5 | Količina izplakovalnega sredstva vpliva na sušenje. Pri uporabi multifunkcijskih tablet izberite stopnjo 0. |
| Priključek vode * | Hladna voda | Možna je priključitev na toplo (40–60°C) ali na hladno vodo (<40°C). |

* odvisno od opreme vašega pomivalnega stroja

Nastavitve

Za lažje upravljanje so na pomivalnem stroju določene nastavitve že shranjene. Vendar lahko tovarniško nastavitve tudi spremenite.





Za spreminjanje nastavitve:

1. Odprite vrata.
2. Vključite stikalo VKLOP/IZKLOP .
3. 3 sekunde pritisnite tipko Info  , da se na prikazovalnem oknu zgoraj prikaže .

Listanje s tipko < >

Nastavitve s tipko - +

Zapustitev s tipko Setup 3 sec.

4. Tipko >  pritisnite tolikokrat, da se prikaže zelena nastavitve. Nastavitve lahko izvedete s tipkama + - .
5. 3 sekunde pritisnite tipko Info  .

Nastavljena vrednost je shranjena v aparatu.

Vse spremenjene nastavitve lahko znova povrnete na prvotne tovarniške nastavitve

Opomba: Ko pomivalni stroj ponastavite na tovarniške nastavitve, se znova odpre meni z nastavitvami za prvi prevzem v obratovanje.

| Osnovna nastavitve | Tovarniške nastavitve | Info-tekst; s pritiskom na info-tipko  |
|--------------------------|--------------------------|--|
| Nastavitev časa | 12:00 | Nastavitev aktualnega časa. |
| Format časa | 24 h | 12 h ali 24 h. |
| Prikazovanje časa | Čas | Predstavitev konca programa z besedilom "konec v" ali "konec ob". |
| Jezik/Language | Deutsch | Izbor jezika. |
| Trdota vode | °dH 13 - 16 srednje trda | Nastavitev trdote vode. Pri uporabi multifunkcijskih tabletk izberite najnižjo stopnjo. |
| Dodajanje izplak. sreds. | Stopnj. 5 | Količ. izplak. sredstva vpliva na sušenje. Pri uporabi multifunkcijskih tabletk izberite stopnjo 0. |
| Nastavitev senzorjev | Standardna | Prilagoditev prepoznavanja umazanosti posode za optimalen izid pomivanja. |
| Dodatno sušenje | Izklopljena | Izboljšano sušenje za kozarce in plastične dele. |
| Priključek vode * | Hladna voda | Možna je priključitev na toplo vodo (40-60°C) ali hladno vodo (<40°C). |
| Ekološka napoved | Izklopljena | Ponazoritev porabe vode in energije. |
| Auto Power Off | Po eni minuti | Avtomatski izklop naprave po končanem programu pomivanja. |
| Emocijska svetloba * | vklop. | Osvetlitev notranjosti. |

* odvisno od opreme vašega pomivalnega stroja

| Osnovna nastavitve | Tovarniške nastavitve | Info-tekst; s pritiskom na info-tipko  |
|-------------------------------|-----------------------|--|
| Prikaz na sprednji stranici * | vklop. | Izberete lahko prikaz na sprednjem zaslonu. |
| Timelight * | vklop. | Med potekom programa se statusne informacije projicirajo na tla. |
| Svetlobna informacija * | vklop. | Označevanje trenutnega poteka pomivanja se projicira s svetlobo. |
| Začetni program | Eco 50° | Po vklopu se prikaže nazadnje izbrani program. |
| Jakost zvočnega signala * | Stopnja 2 | Glasnost signala ob koncu programa. |
| Glasnost tipk | Stopnja 2 | Glasnost ob pritisku na tipke. |
| Zaščita otrok * | Izklopljena | Aktivirana zaščita otrok otežuje odpiranje vrat. |
| Wi-Fi | vklop/izklop | Vklopite/izklopite brezžično omrežno povezavo. |
| Prijava v omrežje | ročno/avtomatsko | Preverite WPS usmerjevalnika. Ni funkcije WPS: ročno Funkcija WPS: avtomatsko |
| Povezava z aplikacijo | Začetek s + | Povezava gospodinjskega aparata z mobilno napravo. |
| Energetski menedžer * | Povezava s tipko + | Povezovanje hišnega aparata z energetskim menedžerjem hišnega sistema. |
| Eko sušenje * | vklop. | Avtomatsko odpiranje vrat ob koncu programa. |
| Pozdravni zaslon | vklop. | Prikaz blagovne znamke ob vključitvi naprave lahko onemogočite. |
| Tovarniške nastavitve | Ponastavi | Postavitev nazaj na tovarniško nastavitvev. |

* odvisno od opreme vašega pomivalnega stroja

Opombe

- Točka menija „Prijava v omrežje” je na voljo šele, ko je vklopljena funkcija Wi-Fi.
- Točka menija „Povezava z aplikacijo” je na voljo šele, ko je vzpostavljena povezava s hišnim omrežjem.
- Točka menija „Energetski menedžer” * je na voljo šele, ko je vzpostavljena povezava s hišnim omrežjem in ko je aparat povezan z aplikacijo.

Home Connect

Razpoložljivost funkcije Home Connect je odvisna od razpoložljivosti storitev Home Connect v vaši državi. Storitve Home Connect niso na voljo v vsaki državi. Dodatne informacije o tem najdete na spletni strani www.home-connect.com.

Ta pomivalni stroj je sposoben povezave z Wi-Fi omrežjem in se lahko daljinsko upravlja preko mobilne priprave.

Opomba: Wi-Fi je zaščitená blagovna znamka združenja Wi-Fi Alliance.

Če pomivalnega stroja ne povežete s hišnim omrežjem, ga lahko še naprej ročno upravljate z ustreznimi tipkami.

Ureditev aplikacije







Za upravljanje stroja s funkcijo Home Connect mora biti na vaši mobilni pripravi nameščena aplikacija Home Connect.

V ta namen upoštevajte priloženo dokumentacijo Home Connect.

Za izvedbo nastavitve sledite v aplikaciji navedenim korakom.

Ureditev funkcije Home Connect

Pomivalni stroj lahko nastavite preko tipke za daljinski zagon  [10] ali na sledeč način:

1. Odprite vrata.
2. Vključite stikalo VKLOP/IZKLOP .
3. 3 sekunde pritiskajte tipko Info  [3], da se na prikazovalnem oknu zgoraj  [4] prikaže naslednje besedilo:
Listanje s tipko < >
Nastavitev s tipko - +
Zapustitev s tipko Setup 3 sec.
4. Tipko >  [16] pritisnite tolikokrat, da se na prikazovalnem oknu zgoraj  [4] prikaže zelena nastavitev.
5. Nastavitve izvedite s tipkama + -  [8].
6. 3 sekunde pritiskajte tipko Info  [3].

Nastavljena vrednost je shranjena v aparatu.

Wi-Fi

V meniju Wi-Fi lahko brezžično povezavo z omrežjem aktivirate s tipko "vklop" in deaktivirate s tipko "izklop".



Opombe

- Če izberete nastavitev Wi-Fi "izklop", ni na voljo nastavitve "Prijava v omrežje" in "Povezava z aplikacijo".
- Daljinsko upravljanje stroja zahteva stabilno brezžično povezavo z omrežjem.

Prijava v omrežje

Točka menija "Prijava v omrežje" je na voljo šele, ko ste aktivirali funkcijo Wi-Fi.

V meniju Prijava v omrežje lahko za povezavo pomivalnega stroja s hišnim omrežjem izberete "avtomat./WPS" ali "ročna".

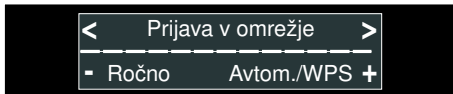

Avtomatsko: povezava s hišnim omrežjem bo vzpostavljena preko funkcije WPS vašega usmerjevalnika.

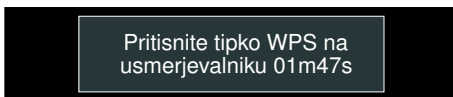

Ročno: svojo mobilno pripravo povežite z omrežjem Home Connect. Za vzpostavitev povezave s svojim hišnim omrežjem nato s pomočjo aplikacije Home Connect ročno vnesete omrežne nastavitve.

Po uspešni povezavi se v prikazovalnem oknu zgoraj [4] prikaže naslednje besedilo.

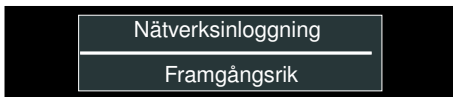

V ta namen upoštevajte priloženo dokumentacijo Home Connect.

Povezava z aplikacijo

Točka menija "Povezava z aplikacijo" je na voljo šele, ko je vzpostavljena povezava s hišnim omrežjem.

Pri nastavitvi "Povezava z aplikacijo" se vzpostavi povezava med pomivalnim strojem, aplikacijo in vašim uporabniškim računom.

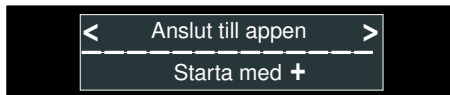

Po uspešni povezavi se v prikazovalnem oknu zgoraj [4] prikaže naslednje besedilo.

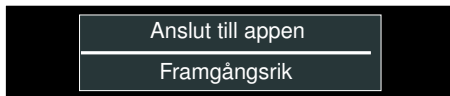

V ta namen upoštevajte priloženo dokumentacijo Home Connect.

Napotek glede varstva podatkov:



Pri prvi povezavi pomivalnega stroja s funkcijo Home Connect z WLAN omrežjem, ki je povezano z internetom, vaš pomivalni stroj strežniku Home Connect posreduje sledeče kategorije podatkov (prva registracija):



- enoznačna oznaka stroja (sestoji iz ključev aparata in MAC naslova vgrajenega komunikacijskega modula Wi-Fi).
- varnostni certifikat komunikacijskega modula Wi-Fi (za informacijsko tehnično zaščito povezave).
- aktualna verzija programske in strojne opreme pomivalnega stroja.
- status morebiti predhodno izvedene ponastavitve tovarniških nastavitvev.

Ta prva registracija pripravi koriščenje funkcij Home Connect in je potrebna šele v trenutku, v katerem želite funkcije Home Connect prvič koristiti.

Upoštevajte, da se lahko funkcije Home Connect uporabljajo le v povezavi z aplikacijo Home Connect. Informacije o varstvu podatkov lahko preverite v aplikaciji Home Connect.







Tipka za daljinski zagon

Ko je pomivalni stroj povezan s hišnim omrežjem, s tipko za daljinski zagon   aktivirajte daljinski zagon pomivalnega stroja.

Če pomivalni stroj še ni prijavljen v funkciji Home Connect, s pritiskom tipke za daljinski zagon   odprete nastavitve Home Connect.

V ta namen upoštevajte priloženo dokumentacijo Home Connect.

Opombe

- Ko je postopek prijave zaključen, tipka za daljinski zagon   ugasne.
- Za aktiviranje daljinskega zagona pritisnite tipko za daljinski zagon  .
- Če je bil pomočnik Home Connect ob zagonu prekinjen, znova pritisnite tipko za daljinski zagon  .
- Če se prekine povezava z usmerjevalnikom, na zaslonu utripa prikaz WLAN .
- Z odpiranjem vrat se daljinsko upravljanje deaktivira.

Wi-Fi brez povezave s strežnikom Home Connect

S pomočjo aplikacije Home Connect App lahko prekinete povezavo s strežnikom Home Connect.

Stroj je nato lokalno povezan z vašo mobilno pripravo, nima pa povezave s strežnikom Home Connect.









Opomba: Če povezave s strežnikom Home Connect niste onemogočili, preverite svojo povezavo z internetom.

Nastavitev energetskega menedžerja

Z energetskega menedžerjem  se pomivalni stroj samodejno zažene v času, ki ga vi nastavite, ko je poraba toka z vašim alternativnim virom energije (npr. fotovoltaičnim sistemom) najcenejša.

Če energetskega menedžer  ne more vklopiti pomivalnega stroja na daljavo (npr. pomanjkanje toka), ga vklopi pozneje z običajnim tokom.

Energetski menedžer nastavite tako

1. Odprite vrata.
2. Vključite stikalo za VKLOP / IZKLOP .
3. 3 sekunde pritisnite tipko Info  , da se na prikazovalnem oknu zgoraj  prikaže naslednje besedilo:
Listanje s tipko < >
Nastavitev s tipko - +
Zapustitev s tipko Setup 3 sec.
4. Tipko  pritisnite tolikokrat, da se na prikazovalnem oknu zgoraj  prikaže zelena nastavitev.
5. Nastavitve izvedite s tipkama **+ -** .
6. V naslednjih 2 minutah prek energetskega menedžerja povežite vaš pomivalni stroj s hišnim sistemom, za to aktivirajte tudi vzpostavitev povezave na energetskega menedžerju vašega hišnega sistema (upoštevajte navodila za uporabo proizvajalca vašega energetskega menedžerja). Če je povezava pomivalnega stroja z energetskega menedžerjem vašega hišnega sistema uspela, se v oknu zaslona zgoraj  prikaže informacija. Če prijava energetskega menedžerja ni uspela, ponovite korak 6.

Opomba: Točka menija "Energetskim menedžer" je na voljo šele, ko je vzpostavljena povezava s hišnim omrežjem in ko je aparat povezan z aplikacijo.

Nadaljnje informacije in sistemske zahteve za uporabo energetskega menedžerja najdete na spletni strani **www.home-connect.com**.

Aktiviranje energetskega menedžerja

Če želite zagnati energetskega menedžerja, morate aktivirati tipko za oddaljen zagon [10] in nastaviti predizbiro časa [9].

Ko aktivirate tipko za oddaljen zagon [10], lahko z aplikacijo Home Connect nastavite predizbiro časa [9].

Energetski menedžer lahko aktivirate tudi ročno s tipkami na pomivalnem stroju.

Energetski menedžer aktivirate na pomivalnem stroju na naslednji način:

1. Odprite vrata.
2. Vključite stikalo za VKLOP / IZKLOP [1].
3. Izberite program [2].
4. Pritisnite tipko za predizbiro časa [9].
5. Tipke za nastavitve + - [8] pritisnite tolikokrat, dokler prikazni čas ne ustreza vašim željam.
6. Pritisnite tipko START [12], predizbrani čas je aktiviran.
7. Aktivirajte tipko za oddaljen zagon [10].
8. Po uspešni aktivaciji se levo v oknu zaslona zgoraj [4] prikaže "Flex Start".

Energetski menedžer ima zdaj dostop do pomivalnega stroja in ga lahko zažene v nastavljenem času.

Opomba:

- Takoj ko energetskega menedžerja program zažene predčasno, se posodobi navedba časa "konec v"/"konec ob".
- Če želite aktivirati energetskega menedžerja, ga morate pred tem nastaviti.

Deaktiviranje energetskega menedžerja

Točka menija "Ločitev s tipko +" je na voljo, ko je pomivalni stroj povezan z energetskega menedžerjem hišnega sistema.

Energetski menedžer deaktivirate tako:

1. Odprite vrata.
2. Vključite stikalo za VKLOP / IZKLOP [1].
3. 3 sekunde pritisnite tipko Info [3], da se na prikazovalnem oknu zgoraj [4] prikaže naslednje besedilo:
Listanje s tipko < >
Nastavitve s tipko - +
Zapustitev s tipko Setup 3 sec.
4. Tipko > [16] pritisnite tolikokrat, da se na prikazovalnem oknu zgoraj [4] prikaže zelena nastavitve.
5. Nastavitve izvedite s tipkami + - [8].
6. 3 sekunde pritisnite tipko Info [3].

Po tem postopku je energetskega menedžer deaktiviran. Zdaj se lahko poveže nov energetskega menedžer.

Posodobitev programske opreme *

S funkcijo za posodobitev programske opreme lahko posodobite programsko opremo vašega pomivalnega stroja (na primer optimizacija, odpravljanje napak, posodobitve, pomembne za varnost). Pogoji za to so, da ste registriran uporabnik aplikacije Home Connect, imate aplikacijo nameščeno na svoji mobilni napravi in ste povezani s strežnikom Home Connect.

Ko je posodobitev programske opreme na voljo, ste prek aplikacije Home Connect o tem obveščeni in lahko prek aplikacije zaženete prenos posodobitve programske opreme. Po uspešnem prenosu se na prikazu prikaže naslednje besedilo: »Ali želite namestiti posodobitev programske opreme?«

Namestitev lahko na pomivalnem stroju zaženete z nastavitveno tipko **+** **8** ali pa jo izvedete pozneje. Če ste v svojem lokalnem omrežju, lahko namestitev zaženete tudi prek aplikacije Home Connect.

Po uspešni namestitvi se na prikazu prikaže besedilo: »Posodobitev programske opreme se je uspešno namestila.«

Opombe

- Med prenosom posodobitve programske opreme lahko pomivalni stroj še naprej upravljate.
- Med namestitvijo ne morete upravljati pomivalnega stroja.
- Namestitev lahko traja nekaj minut. Pri tem utripajo nekatere tipke.
- Glede na individualne nastavitve v aplikaciji je mogoče posodobitev programske opreme prenesti tudi samodejno.
- V primeru posodobitve, pomembne za varnost, je priporočljivo namestitev izvesti čim prej.

* odvisno od opreme vašega pomivalnega stroja

Daljinska diagnoza

Če se obrnete na servisno službo, lahko ta s pomočjo daljinske diagnoze  poseže v vaš stroj.

Opombe

- Poseg servisne službe morate potrditi na svojem stroju.
- Daljinsko diagnozo  lahko izklopite s stikalom VKLOP/IZKLOP **1** ali pa v aplikaciji Home Connect onemogočite poseg servisne službe.

Izjava o skladnosti

BSH Hausgeräte GmbH izjavlja, da je aparat s funkcijo Home Connect skladen s temeljnimi zahtevami in ostalimi zadevnimi določili direktive 2014/53/EU.

Podrobno izjavo o skladnosti z Direktivo za radijsko opremo najdete na spletu pod www.siemens-home.bsh-group.com na spletni strani vašega aparata med dodatnimi dokumenti.

Pas, 2,4 GHz: 100 mW maks.
Pas, 5 GHz: 100 mW maks.

| | | | | | | | | |
|---|----|----|----|----|----|----|----|----|
| | BE | BG | CZ | DK | DE | EE | IE | EL |
|  | ES | FR | HR | IT | CY | LV | LT | LU |
| | HU | MT | NL | AT | PL | PT | RO | SI |
| | SK | FI | SE | UK | NO | CH | TR | |
| 5 GHz, WLAN (Wi-Fi): samo za uporabo v zaprtih prostorih | | | | | | | | |

Naprava za mehčanje vode / posebna sol

Za dobre rezultate pomivanja potrebuje pomivalni stroj mehko vodo, torej vodo z majhno vsebnostjo apnenca; v nasprotnem se lahko ostanki apna nalagajo na posodi in notranjen priboru. Vodovodno vodo nad trdoto 7° dH (1,2 mmol / l) je potrebno mehčati. To se doseže s pomočjo posebne soli (sol za regeneracijo) v napravi za mehčanje vode pomivalnega stroja. Nastavitev in potrebna količina soli sta odvisna od stopnje trdote vode iz vašega vodovoda (glejte naslednjo tabelo).





Tabela trdote vode

| Vrednost trdote vode °dH | Področje trdote | mmol / l | Nastavljena vrednost na stroju |
|--------------------------|-----------------|----------|--------------------------------|
| 0 - 6 | mehka | 0-1,1 | 0 - 6 |
| 7 - 8 | mehka | 1,2-1,4 | 7 - 8 |
| 9 - 10 | srednje | 1,5-1,8 | 9 - 10 |
| 11 - 12 | srednje | 1,9-2,1 | 11 - 12 |
| 13 - 16 | srednje | 2,2-2,9 | 13 - 16 |
| 17 - 21 | trda | 3,0-3,7 | 17 - 21 |
| 22 - 30 | trda | 3,8-5,4 | 22 - 30 |
| 31 - 50 | trda | 5,5-8,9 | 31 - 50 |

Nastavitev naprave za mehčanje vode

Količino dodajanja soli, lahko nastavite od **0** do **50°** dH. Pri nastavljeni vrednosti **0-6** sol ni potrebna.





Tako boste nastavili napravo za mehčanje vode:

1. Povprašajte po trdoti vaše vode pri vašem mestnem vodovodu.
2. Izberite ustrezno stopnjo trdote iz tabele.
3. Odprite vrata.
4. Vključite stikalo za VKLOP / IZKLOP .
5. Pritisnite info-tipko   za tri sekunde, dokler se v prikazovalnem oknu zgoraj  ne prikaže naslednje sporočilo:

Listanje z < >

Nastavitev z - +

Zapustitev z Setup 3 sec.

6. Tipko  pritiskajte tolikokrat, dokler se prikazovalnem oknu zgoraj  ne prikaže »Trdota vode«.
7. Opravite nastavitev s tipkama za nastavitev **+ -** .
8. Pritisnite info-tipko   za tri sekunde.

Nastavljena vrednost je shranjena v aparatu.

Uporaba posebne soli

Brž ko posveti pokazatelj količine polnjenja soli [6] na upravljalni plošči ali pa vas na prikazu na sprednji strani* [13] aparata na to opozori, je treba v rezervoar za sol napolniti posebno sol. Sol morate dopolniti vedno neposredno pred vklopom aparata. Tako dosežemo, da se razlita raztopina soli takoj izpere in ne more priti do korozije na rezervoarju pomivanega stroja.

Pozor!

Sredstvo za strojno pomivanje lahko uniči napravo za mehčanje vode! Nikoli ne polnite sredstva za strojno pomivanje v rezervoar za posebno sol.

Tako boste napolnili posebno sol:

1. Odprite navojni pokrov rezervoarja [28].
2. Napolnite rezervoar z vodo (samo pri prvem zagonu).
3. Napolnite posebno sol, kot je prikazano na sliki (**ne polnite kuhinjske soli ali tablet**). Pri tem se voda potiska in odteka.

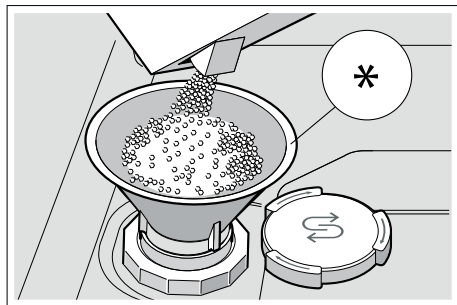

* odvisno od opreme vašega pomivalnega stroja

Uporaba pomivalnih sredstev s solno komponento

Pri uporabi kombiniranih pomivalnih sredstev s solno komponento, na splošno, lahko se odrečete posebni soli do trdote vode od 21° dH (37° fH, 26° Clarke, 3,7 mmol / l). Pri trdotah vode nad 21° dH je potrebno uporabiti posebno sol.

Izklop pokazatelja količine polnjenja soli / naprave za mehčanje vode

Če vas ob uporabi kombiniranih pomivalnih sredstev s solno komponento pokazatelj količine polnjenja soli [6] na upravljalni plošči ali sporočilo v prikazovalnem oknu zgoraj [4] (Zaloga soli zadostuje še za x pomivanj) moti, lahko pokazatelj izklopite.

Ukrepite, kot je opisano pod «Nastavitev naprave za mehčanje vode» in postavite vrednost na **0-6**. Na ta način sta naprava za mehčanje vode in pokazatelj količine polnjenja soli izklopljeni.

Sredstvo za izpiranje

Brž ko posveti pokazatelj količine polnjenja sredstva za izpiranje [5] na upravljalni plošči ali pa vas na prikazu na sprednji stranici* [13] aparat na to opozori, je treba dopolniti sredstvo za izpiranje. Sredstvo za izpiranje je potrebno, da bi bila posoda brez madežev, kozarci pa sijajni. Uporabljajte samo sredstva za izpiranje namenjena za uporabo v gospodinjskih pomivalnih strojih. Kombinirana pomivalna sredstva s komponento za izpiranje, se lahko uporabljajo le do trdote vode 21° dH (37° fH, 26° Clarke, 3,7 mmol / l). Pri trdotah vode nad 21° dH je treba uporabiti sredstvo za izpiranje.

* odvisno od opreme vašega pomivalnega stroja

Tako boste dopolnili sredstvo za izpiranje:

1. Odprite rezervoar sredstva za izpiranje [32]; pritisnite zaplato na pokrovu (1) in privzdignite pokrov (2).

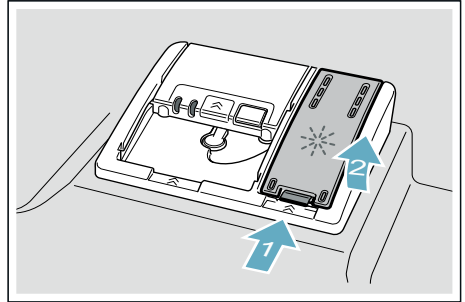

2. Napolnite sredstvo za izpiranje do oznake »max«.

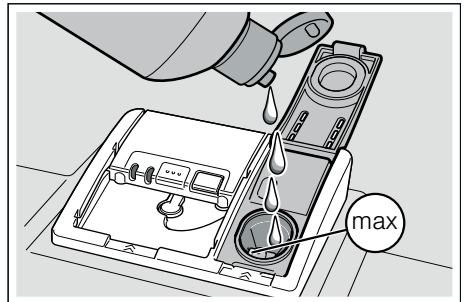





3. Zaprite pokrov. Pokrov se slišno zaskoči.
4. Razlito sredstvo za izpiranje odstranite s krpo. Tako boste preprečili prekomerno penjenje pri naslednjem pomivanju.

Nastavitev količine sredstva za izpiranje

Količino dodajanja sredstva za izpiranje, lahko nastavite od **0** do **6**. Količino dodajanja sredstva za izpiranje nastavite na **5**, da s tem dobite čim boljši rezultat sušenja. Spremenite količino sredstva za izpiranje le, če se na posodi pojavijo vodni madeži. Nastavite količino sredstva za izpiranje na eno stopnjo nižje, da preprečite zamegljenost posode. Nastavite količino sredstva za izpiranje za eno stopnjo višje, da preprečite vodne madeže.





Tako boste nastavili količino sredstva za izpiranje:

1. Odprite vrata.
2. Vključite stikalo za VKLOP / IZKLOP .
3. Pritisnite info-tipko   za tri sekunde, dokler se v prikazovalnem oknu zgoraj  ne prikaže naslednje sporočilo:

Listanje z < >



Nastavitev z - +

Zapustitev z Setup 3 sec.

4. Tipko  pritiskajte tolikokrat, dokler se v prikazovalnem oknu zgoraj  ne prikaže »Dodajanje izplak. sreds.«.
5. Opravite nastavitev s tipkama za nastavitev **+ -** .
6. Pritisnite info-tipko   za tri sekunde.

Nastavljena vrednost je shranjena v aparatu.

Izklop pokazatelja količine polnjenja sredstva za izpiranje

Če vas ob uporabi kombiniranih pomivalnih sredstev s solno komponento pokazatelj količine polnjenja sredstva za izpiranje  na upravljalni plošči ali besedilo na prikazu na sprednji stranici*  (Izplakovalno sredstvo zadošča za x izpiranj.) moti, lahko pokazatelj izklopite.

Ukrepite kot je opisano pod «Nastavitev količine sredstva za izpiranje in dajanje leska» in nastavite stopnjo 0.

* odvisno od opreme vašega pomivalnega stroja



Posoda

Ni primerno

- Leseni deli jedilnega pribora in posode.
- Kozarci z občutljivimi okrasi, umetniško-obrtniško izdelana i starinska posoda. Ti okrasi niso primerni za strojno pomivanje.
- Plastični deli, ki niso odporni proti visokim temperaturam.
- Posodo iz bakra in cinka.
- Deli posode, ki so umazani s pepelom, voskom, mazalno mastjo ali barvo.

Okrasi na steklu, deli iz aluminija ali srebra lahko spremenijo barvo in obledijo. Tudi nekatere vrste stekla (npr. kristalni predmeti) lahko postanejo motni po večkratnem pomivanju.

Poškodbe stekla in posode

Vzroki:

- Vrsta stekla in postopek izdelave stekla.
- Kemična sestava pomivalnega sredstva.
- Temperatura vode programa pomivanja.

Priporočilo:

- Uporabljajte le stekla in porcelan, ki jih je proizvajalec označil kot primerna za strojno pomivanje.
- Uporabljajte pomivalno sredstvo, ki je označeno kot sredstvo, ki varuje posodo.
- Steklo in jedilni pribor po končju programa, čimprej vzemite iz pomivalnega stoja ven.

Zlaganje

1. Odstranite grobe ostanke jedi. Predpranje pod curkom tekoče vode ni potrebno.
2. Posodo razporedite tako, da
 - varno stoji in se ne more prevrniti.
 - je vsa posoda postavljena z odprtino navzdol.
 - deli z izboklinami in vboklinami stojijo poševno, da lahko voda odteka.
 - da ne moti vrtenja dveh brizgalk [23] in [27].

Zelo majhne kose posode ne pomivajte v stroju, ker bi lahko izpadli iz košare.

Zgornja košara za posodo

Postavite skodelice in kozarce v zgornjo košaro za posodo [22].

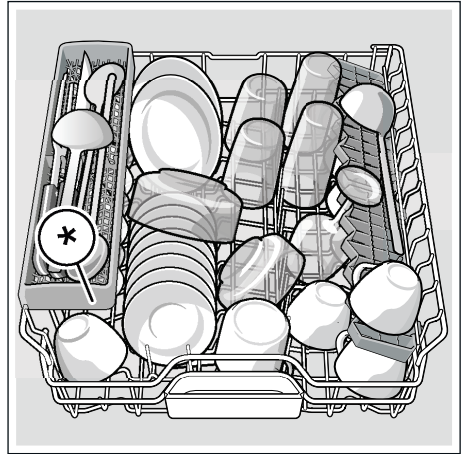

* odvisno od opreme vašega pomivalnega stroja

Opomba: Prepričajte se, da čez lovilno posodo tablete [24] ne štrlijo deli posode. Le-ti bi lahko blokirali pokrov posode čistilnega sredstva [33].

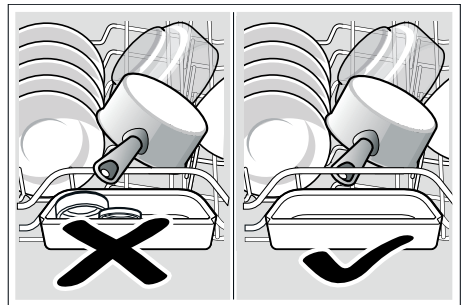

Spodnja košara za posodo

Postavite lonce in krožnike v spodnjo košaro za posodo [31].

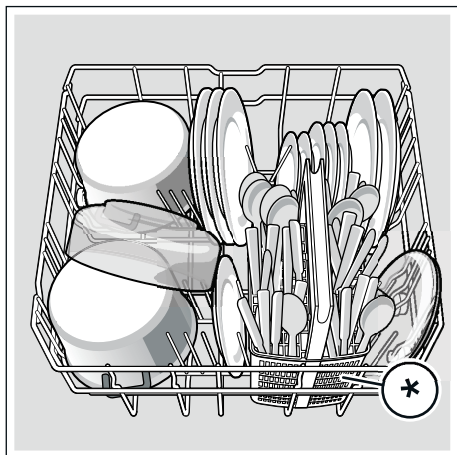

* odvisno od opreme vašega pomivalnega stroja

Nasvet: Močno umazano posodo (lonce) je treba zložiti v spodnjo košaro. Zaradi močnejšega curka iz brizgalk, boste dobili boljši rezultat pomivanja.

Nasvet: Dodatne primere, kako lahko optimalno naložite posodo v vaš pomivalni stroj, boste našli na naši spletni strani. Nasvete lahko prenesete brezplačno. Ustrezni spletni naslov boste našli na hrbtni strani tega navodila za uporabo.

Košara za jedilni pribor *

Vložite jedilni pribor vedno nesortiran s koničasto stranjo navzdol v košaro za jedilni pribor *.

Da bi se izognili poškodbam, zložite dolge špičaste deli in nože na polico za nože *.

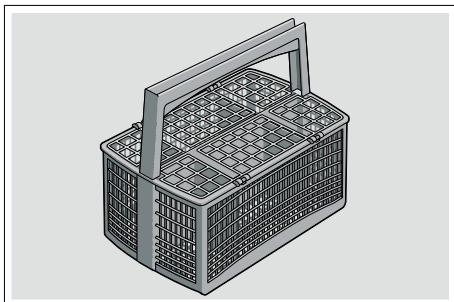

* odvisno od opreme vašega pomivalnega stroja

Predal za jedilni pribor *

Vložite jedilni pribor kot je prikazano na sliki v predal za jedilni pribor [21]. Ločena razvrstitev olajša izpraznitev po pomivanju.

Predal za jedilni pribor lahko vzamete ven.

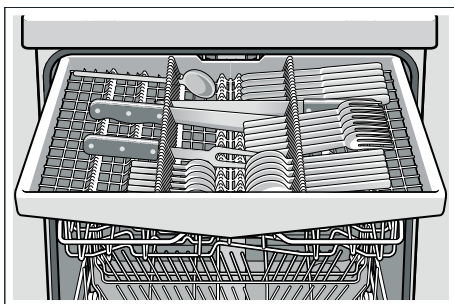

Odvisno od opreme vašega pomivalnega stroja, lahko stranske police preklopite navzdol in tako pridobite več prostora za daljše dele jedilnega pribora. Sprednje vrste z bodicami lahko preklopite, kar vam omogoča, da lahko vstavite posodo s širšimi ročaji.

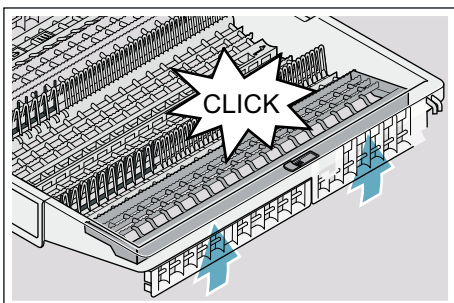
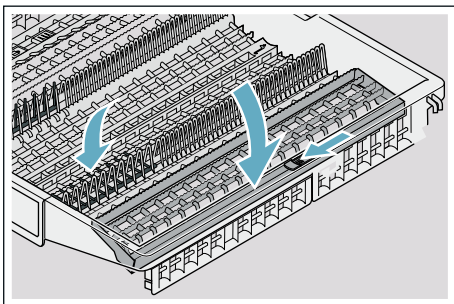

* odvisno od opreme vašega pomivalnega stroja

Etažera *

Etažero in prostor pod njo lahko uporabite za manjše skodelice in kozarce ali pa za večje deli jedilnega pribora kot npr. kuhalnice ali pa servirni pribor. Če etažere ne potrebujete, jo lahko preklopite v višino.

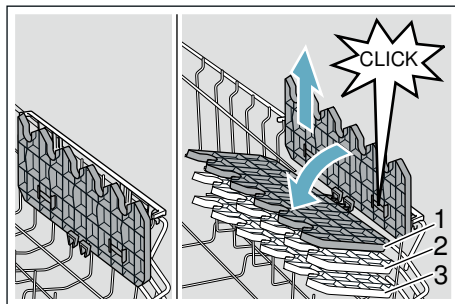

* Odvisno od opreme vašega pomivalnega stroja, lahko etažero nastavite po višini na eno od treh pozicij.

Tako boste nastavili etažero po višini:

1. Etažero postavite v navpični položaj in jo povlecite gor.
2. Etažero v rahlo poševnem položaju, ki kaže navzdol, potisnite na želeno višino (1, 2 ali 3).
3. Pustite, da se etažera zaskoči. Etažera se slišno zaskoči

Preklopne bodice *

* Odvisno od opreme vašega pomivalnega stroja, lahko bodice preklopite. Na ta način boste v stroj lažje vložili lonce, skleda in kozarce.

Tako boste preklopili bodice:

1. Pritisnite ročico (1) naprej.
2. Preklopite bodice (2).

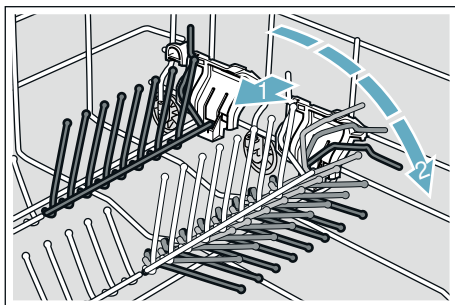

Držali za majhne dele posode *

* Odvisno od opreme vašega pomivalnega stroja, je zgornja košara za posodo lahko opremljena z držali za majhne dele posode. Z držali za majhne dele posode lahko varno pritrdite lahke dele iz plastike.

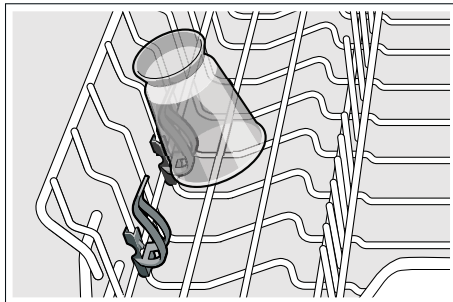

Polica za nože *

* Odvisno od opreme vašega pomivalnega stroja, je zgornja košara za posodo lahko opremljena s polico za nože. Na polico za nože lahko položite dolge nože in drug pribor.

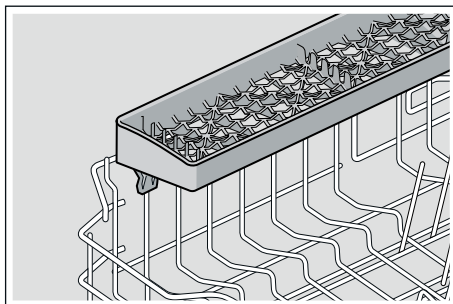

Glava za brizganje pekačev *

* odvisno od opreme vašega pomivalnega stroja

Velike pekače ali rešetke ter velike krožnike (gurmanski krožniki, krožniki za jedi iz testa, servirni krožniki) lahko očistite s pomočjo te glave za brizganje.

Tako boste vstavili pršilno glavo:

1. Odstranite zgornjo košaro za posodo [22].
2. Vstavite glavo za brizganje, kot je prikazano na sliki, in jo zasukajte v desno. Glava za brizganje se zaskoči.

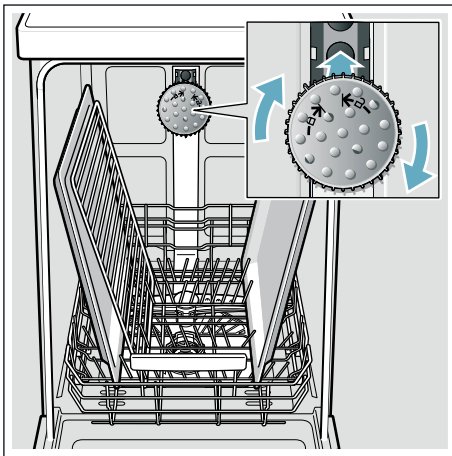

Da bi curek iz brizgalke lahko dosegel vse dele, zložite pekače, kot je prikazano na sliki (največ 2 pekači in 2 rešetki).

Opomba: Poskrbite za to, da bo pomivalni stroj vedno deloval z vstavljenimi zgornjo košaro [22] ali s glavo za brizganje pekačev.

Izpraznitev

V izogib, da kapljice vode iz zgornje košare padajo na posodo v spodnji košari, priporočamo, da praznite aparat od spodaj navzgor.

Nasvet: Vroča posoda je občutljiva za udarce! Zaradi tega jo po koncu programa pustite, da se hladi v pomivalnem stroju, dokler jo ne bo možno prosto prijeti.

Opomba: Po koncu programa je mogoče v notranjosti aparata videti še nekaj vodnih kapelj. Na sušenje posode to nima nobenega vpliva.

Nastavitev višine košare *

* odvisno od opreme vašega pomivalnega stroja

Zgornja košara za posodo [22] se lahko po potrebi nastavi v višini, da se sprostijo več prostora v zgornji ali spodnji košari za visoke dele posode.

Višina aparata 81,5 cm

| S košaro za jedilni pribor | Zgornja košara | Spodnja košara |
|----------------------------|----------------|----------------|
| Stopnja 1 maks. ø | 22 cm | 31 cm |
| Stopnja 2 maks. ø | 24,5 cm | 27,5 cm |
| Stopnja 3 maks. ø | 27 cm | 25 cm |

| S predalom za jedilni pribor | Zgornja košara | Spodnja košara |
|------------------------------|----------------|----------------|
| Stopnja 1 maks. ø | 16 cm | 31 cm |
| Stopnja 2 maks. ø | 18,5 cm | 27,5 cm |
| Stopnja 3 maks. ø | 21 cm | 25 cm |

Višina aparata 86,5 cm

| S košaro za jedilni pribor | Zgornja košara | Spodnja košara |
|----------------------------|----------------|----------------|
| Stopnja 1 maks. ø | 24 cm | 34 cm |
| Stopnja 2 maks. ø | 26,5 cm | 30,5 cm |
| Stopnja 3 maks. ø | 29 cm | 28 cm |

| S predalom za jedilni pribor | Zgornja košara | Spodnja košara |
|------------------------------|----------------|----------------|
| Stopnja 1 maks. ø | 18 cm | 34 cm |
| Stopnja 2 maks. ø | 20,5 cm | 30,5 cm |
| Stopnja 3 maks. ø | 23 cm | 28 cm |

Postavite velike krožnike s premerom do 31/34* cm, kot je prikazano na sliki, v spodnjo košaro za posodo [31].

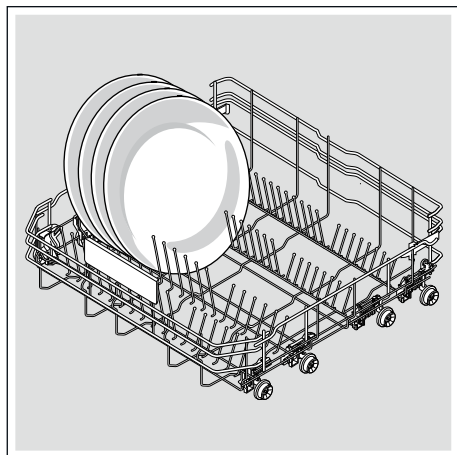

* odvisno od opreme vašega pomivalnega stroja

Zgornja košara za posodo s stranskima ročicama

1. Izvlecite zgornjo košaro za posodo [22].
2. Držite zgornjo košaro za posodo ob straneh na zgornjem robu. Tako boste preprečili, da košara pri naslednjem koraku pade.
3. **Spuščanje** zgornje košare za posodo; potisnite obe ročici, na levi in desni zunanji strani košare, navznoter. Zgornja košara za posodo se spusti.

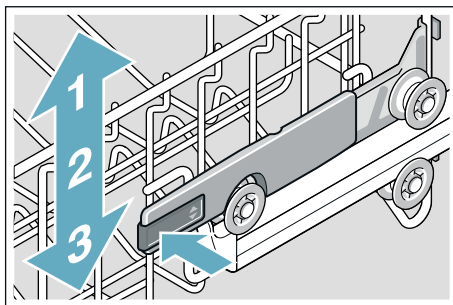

4. **Dviganje** zgornje košare za posodo; primite zgornjo košaro za posodo na zgornjem robu in jo privzdignite.
5. Zagotovite, da je zgornja košara za posodo na obeh straneh poravnana v isti višini.
6. Vstavite zgornjo košaro za posodo v stroj.

Zgornja košara za posodo z zgornjim in spodnjim parom kotačev

1. Izvlecite zgornjo košaro za posodo [22].
2. Odstranite zgornjo košaro za posodo.
3. Zgornjo košaro za posodo ponovno obesite na zgornjih (3. stopnja) ali spodnjih (1. stopnja) kotačih.

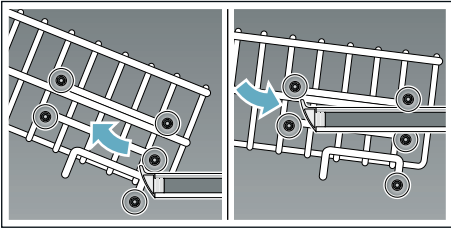

4. Vstavite zgornjo košaro za posodo v stroj.



Pomivalna sredstva

Za pomivalni stroj lahko uporabljate tablete ter praškasta ali tekoča pomivalna sredstva, toda v nobenem primeru sredstev za ročno pomivanje. Odvisno od nečistoče lahko doziranje praška ali tekočega čistilnega sredstva individualno nastavite. Tablete vsebujejo za vse naloge čiščenja dovolj veliko količino aktivnih snovi. Moderna, učinkovita pomivalna sredstva uporabljajo pretežno nizkoalkalno recepturo z encimi. Encimi razgradijo škrob in razkrajajo beljakovine. Za odstranjevanje barvnih madežev (npr. čaj, kečap), se večinoma uporabljajo belila na osnovi kisika.

Opomba: Za dober rezultat pomivanja morate obvezno upoštevati navodila na embalaži čistilnega sredstva! Ob dodatnih vprašanjih, vam priporočamo, da se obrnete na posvetovalnice proizvajalcev pomivalnih sredstev.



Opozorilo

Nevarnost telesnih poškodb in materialne škode zaradi neupoštevanja varnostnih navodil s pomivalnim in izplakovalnim sredstvom!

Vedno upoštevajte varnostni navodila s pomivalnim in izplakovalnim sredstvom.

Polnjenje pomivalnega sredstva

1. Če je predalček za pomivalno sredstvo [33] še zaprt, pritisnite zapiralo [34], da se odpre.
2. Pomivalno sredstvo polnite v suh predalček za pomivalno sredstvo [33] (postavite tableto počez, nikar pokonci).
3. Doziranje: glej navodila proizvajalca na embalaži. Uporabite prekate predalčka za pomivalno sredstvo. Običajno zadostuje 20 ml – 25 ml pri normalni nečistoči. Pri uporabi tablet, zadostuje ena tableta.

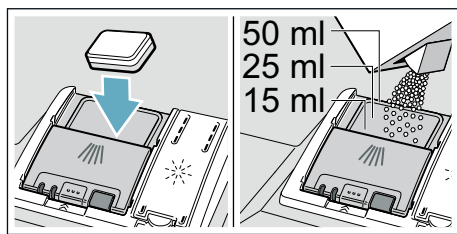

4. Zaprite pokrov predalčka za pomivalno sredstvo. Pokrov se slišno zaskoči.

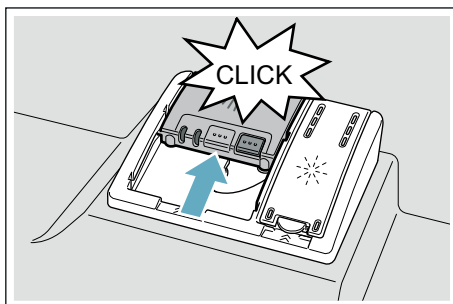

Predalček za pomivalno sredstvo se, odvisno od programa, odpira samodejno v optimalnem trenutku. Praškasto ali tekoče pomivalno sredstvo se razporedi v aparatu in raztopi, tableta pade v prestrezalno posodo za tablete in se tam dozirano raztopi.

Nasvet: Pri manj umazani posodi, ponavadi zadostuje manjša količina pomivalnega sredstva, kot je navedeno. Primerna sredstva za čiščenje in nego, lahko nabavite online prek naše spletne strani ali prek servisne službe (glej zadnjo stran).

Kombinirano pomivalno sredstvo

Razen tradicionalnih pomivalnih sredstev (Solo), je na razpolago tudi vrsta proizvodov z dodatnimi funkcijami. Ti proizvodi vsebujejo razen pomivalnega sredstva pogosto tudi sredstva za izpiranje, ter nadomestke za sol (3in1) in odvisno od kombinacije (4in1, 5in1 ...) pa še dodatne sestavine kot so npr. zaščita stekla ali loščilo za plemenito jeklo. Kombinirana pomivalna sredstva delujejo le do določene stopnje trdote (večinoma 21 °dH). Nad to mejo, morate dodati sol in sredstvo za izpiranje.

Če uporabljate kombinirana pomivalna sredstva, se program pomivanja avtomatsko tako nastavi, da se vedno doseže najboljši možen rezultat pomivanja in sušenja.









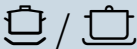

Opombe







- Če po zagonu programa želite naknadno dodati posodo, **ne** uporabljajte prestrezalne posode za tablete [24] kot držalo za zgornjo košaro. Tableta bi se že lahko nahajala v njej in bi prišli v stik z že delno raztopljeno tableto.
- Manjše kose **ne** postavljajte zaradi pomivanja v prestrezalno posodo za tablete [24]; to bi lahko preprečilo enakomerno raztapljanje tablet.
- Optimalne rezultate pomivanja in sušenja boste dosegli z uporabo solo pomivalnih sredstev v zvezi z ločeno uporabo soli in sredstva za izpiranje.

- Pri kratkih programih, je možno, da tablete zaradi različne topnosti morebiti ne sprostijo polnega delovanja pomivanja, ravno tako, lahko ostanejo neraztopljeni ostanki pomivalnega sredstva. Za te programe so primernejša pomivalna sredstva v prahu.
- Pri programu »Intenzivno« (pri nekaterih modelih) zadošča ena tableta. Pri uporabi pomivalnih sredstev v prahu, obstaja možnost, da se dodatno razsuje nekaj pomivalnega sredstva na notranjo stran vrat stroja.
- Tudi če pokazatelj količine polnjenja sredstva za izpiranje in / ali soli sveti, program pomivanja pri uporabi kombiniranih pomivalnih sredstev brezhibno poteka.
- Pri uporabi pomivalnih sredstev z zaščitnim ovitkom topnim v vodi: Primite ovitek le s suhimi rokami in polnite pomivalno sredstvo le v popolnoma suh predalček za pomivalno sredstvo, sicer lahko pride do zlepljenja.
- Kadar od kombiniranih pomivalnih sredstev prehajate na solo pomivalnega sredstva, pazite na to, da sta naprava za mehčanje vode in količina sredstva za izpiranje, nastavljeni na točno vrednost.
- Biološka oz. ekološka pomivalna sredstva: pomivalna sredstva z oznako »Bio« ali »Eko« (zaradi zaščite okolja) vsebujejo ponavadi manjše količine učinkovin oz. včasih v celoti opustijo uporabo določenih snovi. Učinek pomivanja takšnih izdelkov je včasih lahko omejen.

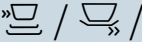
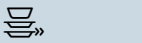
Pregled programov

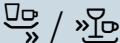
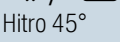
Ta pregled programov vsebuje največje možno število programov. Ustrezne programe in njihovo razvrstitev lahko najdete na upravljalni plošči.

| Vrsta posode | Vrsta nečistoče | Program | Možne dodatne funkcije | Tok programa |
|--|---|---|---|---|
| lonci, ponve, neobčutljiva posoda in jedilni pribor | močno zlepljeni prežgani ali posušeni ostanki hrane, ki vsebujejo škrob ali beljakovine |  /  Intenzivno 70° | vse | Intenzivno: Predpomivanje Pomivanje 70° Vmesno izpiranje Izplakovanje 65° Sušenje |
| mešana posoda in jedilni pribor | malo posušeni ostanki jedi, običajni za gospodinjstvo |  /  Avto 45° - 65° | vse | Optimirano s senzorjem: Optimira se skladno z nečistočo s pomočjo sistema senzorjev. |
| mešana posoda in jedilni pribor | malo posušeni ostanki jedi, običajni za gospodinjstvo |  / eco Eco 50° | vse | Najvarčnejši program: Predpomivanje Pomivanje 50° Vmesno izpiranje Izplakovanje 35° Sušenje |
| mešana posoda in jedilni pribor | malo posušeni ostanki jedi, običajni za gospodinjstvo |  / Silence Tihi program 50° | Intenzivna cona Pol kapacitete HygienePlus Dodatno sušenje Shine & Dry | Optimirano glede hrupa: Predpomivanje Pomivanje 50° Vmesno izpiranje Izplakovanje 35° Sušenje |
| občutljiva posoda, jedilni pribor, plastika in kozarci občutljive na temperaturo | malo zlepljeni, sveži ostanki hrane |  /  Steklo 40° | Intenzivna cona VarioSpeedPlus Pol kapacitete Dodatno sušenje Shine & Dry | Posebej nežno: Predpomivanje Pomivanje 40° Vmesno izpiranje Izplakovanje 50° Sušenje |
| mešana posoda in jedilni pribor | malo posušeni ostanki jedi, običajni za gospodinjstvo |  /  Hitro 65° | Dodatno sušenje Shine & Dry | Časovno optimirano: Pomivanje 65° Vmesno izpiranje Izplakovanje Sušenje |

| Vrsta posode | Vrsta nečistoče | Program | Možne dodatne funkcije | Tok programa |
|--|---|--|--------------------------------|--|
| mešana posoda in jedilni pribor | malo posušeni ostanki jedi, običajni za gospodinjstvo |  /   Kratko 60° | vse | Časovno optimirano: Pomivanje 60° Vmesno izpiranje Izplakovanje Sušenje |
| občutljiva posoda, jedilni pribor, plastika in kozarci občutljive na temperaturo | malo zlepljeni, sveži ostanki hrane |  /  Hitro 45° | Dodatno sušenje Shine & Dry | Časovno optimirano: Pomivanje 45° Vmesno izpiranje Izplakovanje 50° |
| vse vrste posode | hladno pomivanje, vmesno pomivanje |  /  Predpomivanje | ni | Mrzlo izpiranje Predpomivanje |
| - | - |  / Easy Clean Nega stroja | ni | Nega stroja 70° |

Izbira programa

Lahko izberete ustrezen program glede na vrsto posode in stopnjo nečistoče.

Opomba za inštitute za testiranje izdelkov

Inštituti za testiranje dobijo podatke o primerjalnih preizkusih (npr. po EN60436).

Pri tem gre za pogoje pri izvajanju preizkusov, vendar ne za izide ali porabne vrednosti.

Ob povpraševanju po elektronski pošti: dishwasher@test-appliances.com
Potrebni sta številka izdelka (E-Nr.) in proizvodna številka (FD), ki ju najdete na tipski ploščici [\[35\]](#) na vratih aparata.

P+ Dodatne funkcije

* Odvisno od opreme vašega pomivalnega stroja, lahko izberete različne dodatne funkcije .

Varčevanje s časom (VarioSpeedPlus) *

S funkcijo »Varčevanje s časom« lahko delovni čas odvisno od izbranega programa pomivanja skrajšate za okrog 20% do 66%. Da bi pri skrajšanem delovnem času dosegli optimalne rezultate pomivanja in sušenja, se poveča poraba vode in energije.

Pol kapacitete *

Če morate pomiti čisto malo posode (npr. kozarci, šalice, krožniki), lahko preklopite na »Pol kapacitete«. Pri tem se prihrani voda, energija in čas. Za pomivanje posode, boste dozirali malo manj čistilnega sredstva v predal za čistilno sredstvo, kot je priporočeno za polno kapaciteto stroja.

HigienaPlus (HygienePlus) *

S to funkcijo se temperature zvišajo in posebej dolgo vzdržujejo, da s tem dosežemo določeno raven dezinficiranja. S kontinuirano uporabo te funkcije se doseže povečan higienski status. Ta dodatna funkcija je idealna npr. za pomivanje desk za rezanje ali steklenic za dojenčke.

Intenzivna cona *

Perfektna za mešano polnjenje. Lahko pomivate močnejše umazane lonce in ponve v spodnji košari skupaj z normalno umazano posodo v zgornji košari. Pritisk vodnega curka v spodnji košari se okrepi, temperatura pomivanja je malo zvišana.

Dodatno sušenje *

Zvišana temperatura med izpiranjem, ter podaljšana faza sušenja, omogočata, da se tudi deli iz plastike bolj posušijo. Poraba energije je rahlo povečana.

Shine & Dry *

S povečanjem količine vode med pomivanjem in s podaljšanjem faze sušenja preprečimo nastajanje madežev in izboljšamo izid sušenja. Poraba energije je rahlo povečana. Za funkcijo »Shine & Dry« vam priporočamo uporabo sredstva za izpiranje (tudi če uporabljate kombinirana pomivalna sredstva).

Energy Save *

S funkcijo »Varčevanje z energijo« lahko znižate porabo vode in električne energije. Zaradi optimalnih rezultatov pomivanja in sušenja, se podaljša delovni čas.



Upravljanje aparata





Programski podatki

Podatke o programu (uporabne vrednosti) boste našli v kratkem navodilu. Nanaša se na običajne pogoje in vrednost nastavitve trdote vode °dH 13-16 srednje trda. Različni vplivni dejavniki kot npr. temperatura vode ali pritisk v ceveh, lahko povzročijo odstopanja.

Sprememba nastavitvev

Pomivalni stroj ima zaradi lažjega upravljanja nekatere funkcije že tovarniško nastavitvene. Te tovarniške nastavitve lahko spremenite.





Tako boste spremenili nastavitvev:

1. Odprite vrata.
2. Vkljopite stikalo za VKLOP / IZKLOP .
3. Pritisnite info-tipko   za tri sekunde, dokler se v prikazovalnem oknu zgoraj  ne prikaže naslednje sporočilo:



Listanje z < >

Nastavitev z - +

Zapustitev z Setup 3 sec.

4. Tipko  pritiskajte tolikokrat, dokler se v prikazovalnem oknu zgoraj  ne prikaže zelena nastavitev.
5. Opravite nastavitvev s tipkama za nastavitvev **+ -** .
6. Pritisnite info-tipko   za tri sekunde.

Nastavljena vrednost je shranjena v aparatu.

Nasvet: Če želite spremeniti več nastavitvev, najprej opravite vse spremembe, drugo za drugo. Pritisnite nato info-tipko   za tri sekunde. Sedaj so vse spremenjene nastavitve shranjene v aparatu.

Aquasensor *

* odvisno od opreme vašega pomivalnega stroja

Aquasensor je optična merilna naprava (fotocelica), s pomočjo katere se meri skaljenost luga.

Uporaba Aquasensorja je programsko specifična. Če je Aquasensor aktiven, lahko »čisti«
lug uporabite pri naslednjem pomivanju in zmanjšate porabo vode za 3 - 6 litrov. Če je nečistoča močnejša, se bo ta izčrpala in zamenjala s svežo vodo. Pri avtomatskih programih se temperatura in delovni čas naknadno usklajujeta s stopnjo nečistoče.



Sušenje s pomočjo zeolita

Opozorilo

Nevarnost opeklin zaradi dotika izpušne odprtine !

Nikoli se ne dotikajte izpušne odprtine. Izpušna odprtina postane vroča, razen tega pa tudi vsaka sprememba na njej, zahteva poseg servisne službe, katerega stroške je treba obvezno plačati.

Pozor!

Prosimo, da poskrbite za to, da ostane sesalna odprtina  prosta in da v spodnji košari za posodo desno zadaj nad izpušno odprtino  ni kosov posode občutljive za toploto.

Aparat je opremljen s posodo iz zeolita. Zeolit je mineral, ki lahko akumulira vlago in toplotno energijo in ju ponovno sprosti.

V fazi pomivanja, se ta toplotna energija uporablja za sušenje minerala in segrevanje luga.

Med fazo sušenja, se vlaga iz pomivalnega prostora akumulira v mineralu in sprosti toplotna energija. Ta sproščena toplotna energija se vpahuje v pomivalni prostor s suhim zrakom. Zaradi tega je možno hitro in izboljšano sušenje.

Tako se s tem postopkom močno prihrani energijo.

Prikazovanje časa

Delovni čas se tekom programa določi glede na temperaturo vode, količino posode, ter stopnjo nečistoče in se lahko menja (odvisno od izbranega programa). Prikaz časa lahko spremenite v prikaz časa ali prikaz minut in ur tako, da se preostali čas pomivalnega programa pojavi v prikazovalnem oknu »Končano ob« (npr. 15:20) ali »Končano v« (npr. 3h 25 min).

Nastavitev senzorjev

Potek programa se pri avtomatskih programih optimizira s pomočjo senzorjev. Senzorika prilagaja intenzivnost avtomatskih programov glede na količino umazanije in vrsto umazanije. Občutljivost senzorjev lahko nastavite na eno od treh stopenj.

Standardna: Ta nastavitev je optimalna za mešano polnitev in velike količine umazanije, pri tem pa program kljub temu prihrani energijo in vodo.

Občutljiva: Ta nastavitev uravnava intenzivnost programa že pri majhnih količinah umazanije za učinkovito odstranjevanje ostankov hrane. Poraba energije in vode se ustrezno prilagaja.

Zelo občutljiva: S to nastavitvijo se izvede prilagoditev intenzivnosti programa pri težjih pogojih uporabe, kot so na primer močno posušeni ostanki hrane. To nastavitev priporočamo tudi pri uporabi bioloških pomivalnih sredstev ali ekoloških pomivalnih sredstev z manjšo vsebnostjo učinkovin. Poraba energije in vode se ustrezno prilagaja.

Dodatno sušenje

Pri izpiranju obratuje stroj pri višji temperaturi in se tako doseže boljši rezultat sušenja. Delovni čas se pri tem lahko neznatno poveča. (Previdno pri občutljivih delih posode!) Funkcijo »Dodatno sušenje« lahko vklopite ali izklopite.

Ekološka napoved

Ko je funkcija »Ekološka napoved« aktivirana, se v prikazovalnem oknu zgoraj za kratek čas prikaže povprečna poraba vode in energije pri izbranem programu [4].

AutoPowerOff (Samodejni izklop po koncu programa)

Da bi prihranil energijo, se pomivalni stroj izklopi eno minuto po koncu programa. To nastavitev lahko spremenite.

Možne nastavitve:

- **Izklopljen:** aparat se ne bo izklopil samodejno.
- **Po eni minuti:** aparat se izklopi po preteku ene minute.
- **Po dveh urah:** aparat se izklopi po preteku dveh ur.

Opomba: Upoštevajte, da je notranja osvetlitev pri nastavitvah »Po eni minuti« in »Po dveh urah« [20] izklopljena. Če želite notranjo osvetlitev aktivirati, pritisnite stikalo za VKLOP/IZKLOP [1].

Emocijska svetloba (notranja osvetlitev) *

* odvisno od opreme vašega pomivalnega stroja

Emocijska svetloba [20] je notranja osvetlitev pomivalnega stroja. Notranjo osvetlitev lahko vklopite ali izklopite.

Opombe

- Glede na nastavitve AutoPowerOff je notranja osvetlitev vklopljena ali izklopljena.
- Upoštevajte, da se notranja osvetlitev v vklopljenem stanju pri odprtih vratih samodejno izklopi po 1 uri.

Prikaz na sprednji stranici *

* odvisno od opreme vašega pomivalnega stroja

Prikaz na sprednji stranici [13] (dodatne informacije o programu) lahko vklopite ali izklopite.

TimeLight (Optični prikaz med potekom programa) *

* odvisno od opreme vašega pomivalnega stroja

Med potekom programa se pojavi optični prikaz (dodatne informacije o programu) na tleh, pod vrati aparata. Pri vnaprej pomaknjeni talni letvi ali pri vgradnji v višji podest z enako globino kot vgradno pohištvo optičnega prikaza na tleh ni mogoče videti.

Ta optični prikaz lahko vklopite ali izklopite.

Infolight *

* odvisno od opreme vašega pomivalnega stroja

Med potekom programa, se pojavi svetlobna točka na tleh pod vrati aparata. Vrata aparata odprite šele tedaj, ko svetlobna pika na tleh ni več vidna. Če vrata aparata niso pravilno zaprta, svetlobna pika na tleh utripa*. Pri dvignjeni vgraditvi s sprednjo stranjo pohištva, ki se konča v isti ravni, svetlobne točke ni moč videti. Optični prikaz Infolight lahko vklopite ali izklopite.

Sprememba začetnega programa

Nastavitev »Začetni program« lahko spremenite.

Jakost zvočnega signala *

* odvisno od opreme vašega pomivalnega stroja

Konec programa se signalizira z brnenjem. To nastavitev lahko tudi spremenite.

Glasnost tipk

Pri upravljanju pomivalnega stroja se pri vsakem pritisku na tipko oglasi zvočni signal. Jakost zvočnega signala lahko nastavite. Če vas jakost zvočnega signala tipke moti, lahko signal izklopite.

Zaščita otrok *

* odvisno od opreme vašega pomivalnega stroja

Pomivalni stroj je opremljen z zaščito otrok. Zaščita otrok varuje otroke pred možnimi nevarnostmi, ki jih lahko povzroči pomivalni stroj.

Zaščito otrok lahko vklopite ali izklopite. Ko je zaščita otrok aktivirana, je odpiranje vrat aparata onemogočeno.

Pozdravni zaslon

Ko vklopite pomivalni stroj, se na prikazu pojavi logotip blagovne znamke. Logotip blagovne znamke lahko izklopite.

Tovarniška nastavitve

Vse nastavitve lahko postavite nazaj na tovarniško nastavitve.

Vklop aparata

1. Odprite vodno pipo do konca.
2. Odprite vrata.
3. Vključite stikalo za VKLOP / IZKLOP [1].
Za okolju prijazno delovanje je pri vsakem zagonu aparata prednastavljen program Eko 50. Ta program ostane izbran, če ne pritisnete kakšne druge programske tipke [2].
4. Pritisnite tipko START [12].
5. Zaprite vrata.
Program se zažene.

Opomba:

Iz ekoloških razlogov je pri vsakem zagonu aparata vnaprej nastavljen program Eko 50°. To varčuje z okoljskimi viri in nenazadnje tudi pri vaši denarnici.

Program Eko 50° je program, ki je posebej prijazen okolju. To je »standardni program« v skladu z EU direktivo 1016/2010, ki predstavlja standardni pomivalni cikel za najbolj učinkovito tovrstno pomivanje normalno umazane posode ter kombinirano porabo energije in vode.

Predizbira časa

Začetek programa lahko nastavite do največ 24 ur. Odvisno od nastavitve prikaza časa, se konec programa lahko prikazuje s sporočilom »Končano v« (npr. 3h 25min) ali »Končano ob« (npr. 15:20).

1. Odprite vrata.
2. Vključite stikalo za VKLOP / IZKLOP [1].
3. Izberite program [2].
4. Pritisnite tipko za predizbiro časa [9].
5. Tipke za nastavitve + - [8] pritisnite tolikokrat, dokler prikazni čas ne ustreza vašim željam.
6. Pritisnite tipko START [12], predizbrani čas je aktiviran.
7. Za brisanje predizbranega časa pritisnite tipko START [12] pribl. za tri sekunde.
Predizbira časa je bila prekinjena.
8. Zaprite vrata.

Konec programa

* Program je končan, ko se v prikazovalnem oknu zgoraj **[4]** in na prikazu na sprednji stranici* **[13]** prikaže sporočilo »Končano«.

* Konec programa se prikaže s piko na tleh, v kolikor je TimeLight (optični prikaz) vklopljen in viden.

* odvisno od opreme vašega pomivalnega stroja

Izklop aparata

Kratek čas po koncu programa:

1. Odprite vrata.
2. Izklopite stikalo za VKLOP / IZKLOP **[1]**.
3. Zaprite vodovodno pipo (ni potrebno pri aparatih s funkcijo Aqua-Stop).
4. Po hlajenju, vzemite posodo ven.

Opomba: Po koncu programa pustite aparat, da se nekoliko ohladi, preden ga odprete. S tem preprečite, da iz aparata uhaja para, ki lahko dolgoročno pusti posledice na vašem pohištву.

Prekinitev programa

Pozor!

Zaradi previsokega tlaka se vrata aparata lahko odprejo in/ali uhaja voda! Če ste pri aparatu s priključkom na toplo vodo ali pri segretem aparatu odprli vrata aparata, jih vedno prislonite nekaj minut in jih šele nato zaprite.

1. Odprite vrata.
2. Izklopite stikalo za VKLOP / IZKLOP **[1]**.
Kontrolne žarnice ugasnejo.
Program bo ostal shranjen v spominu.
3. Za nadaljevanja programa stikalo za VKLOP / IZKLOP **[1]** ponovno vklopite.
4. Zaprite vrata.

Prekinitev programa (Reset)

1. Odprite vrata.
2. Pritisnite tipko START **[12]** okrog tri sekunde.
Prikazovalno okno zgoraj **[4]** in prikaz na sprednji stranici* **[13]** prikazujeta: »Program je bil prekinjen«.
3. Zaprite vrata.
Program traja okrog 1 min.
Prikazovalno okno zgoraj **[4]** prikazuje: »Končano«.
4. Odprite vrata.
5. Izklopite stikalo za VKLOP / IZKLOP **[1]**.
6. Zaprite vrata.

* odvisno od opreme vašega pomivalnega stroja

Sprememba programa

Po pritiska na tipko START **[12]** sprememba programa ni več možna. Sprememba programa je možna le s prekinitvijo programa (Reset).



Čiščenje in vzdrževanje

Redna kontrola in vzdrževanje vašega stroja, bo zmanjšalo možnost napak. Prihranili si boste denar in se ne boste razburjali.

Celotno stanje pomivalnega stroja

* Notranjost pomivalnega stroja se večinoma čisti sama. Za odstranjevanje oblog pomivalni stroj v določenih intervalih samodejno spremeni program (npr. povišanje temperature čiščenja). Zaradi tega pride v tem programu do višjih vrednosti porabe.

* odvisno od opreme vašega pomivalnega stroja

Če v notranjosti pomivalnega stroja kljub temu najdete obloge, jih odstranite na naslednje načine:

1. Napolnite prekat za pomivalno sredstvo [33] s pomivalnim sredstvom.
2. Izberite program z najvišjo temperaturo.
3. Zaženite program brez posode.



Opozorilo

Nevarnost za zdravje zaradi pomivalnega sredstva z vsebnostjo klora!

Uporabljajte vedno pomivalna sredstva brez klora.

Opombe

- Za čiščenje stroja uporabljajte samo posebna sredstva za pomivanje posode/za čiščenje stroja, primerna za pomivalne stroje.
- Tesnila vrat redno čistite z vlažno krpo in nekaj pomivalnega sredstva. Tako bo ostalo tesnilo vrat čisto in higiensko.
- Če stroj dlje časa miruje, naj bodo vrata priprta. Tako ne bo prišlo do neprijetnega vonja.
- Pomivalnega stroja nikoli ne čistite s parnim čistilnikom. Proizvajalec ne bo jamčil za posledično škodo.
- Sprednji del pomivalnega stroja in upravljalno ploščo redno čistite z vlažno krpo in nekaj pomivalnega sredstva.
- Ne uporabljajte gob s hrapavo površino in abrazijskih čistilnih sredstev. S tem lahko opraskate površino.
- Pri pomivalnih strojih s sprednjim delom iz nerjavečega jekla se izogibajte gobastim krpam, ali pa jih pred prvo uporabo večkrat temeljito izperite. S tem se izognete koroziji.

Nega stroja *

Nega stroja je v povezavi z običajnimi čistili za stroj ustrezni program za nego vašega pomivalnega stroja. Obloge, kot sta maščoba in apnenec, lahko povzročijo motnje na pomivalnem stroju. Da bi se izognili motnjam in zmanjšali neprijeten vonj, priporočamo, da redno čistite pomivalni stroj.

* Takoj ko zasveti prikaz za nego stroja na upravljalni plošči ali vas sporočilo na prikazu sprednje stranice spomni na to, izvedite nego stroja **brez posode**. Ko izvedete nego stroja, prikaz na upravljalni plošči preneha svetiti.

Če vaš pomivalni stroj nima funkcije opominjanja, upoštevajte navodila za uporabo na čistilih za stroj.

Opombe

- Večjo umazanijo v notranjosti odstranite z vlažno krpo.
- Izvedite program s čistilom za stroj brez posode.
- Uporabite posebno čistilo za stroj in ne čistila za posodo.
- Upoštevajte varnostne napotke in navodila za uporabo na embalaži čistila za stroj.
- * Po treh pranjih prikaz na upravljalni plošči samodejno preneha svetiti, tudi če niste izvedli nege stroja.

* odvisno od opreme vašega pomivalnega stroja

Posebna sol in sredstvo za izpiranje

Dodajte posebno sol in/ali sredstvo za izpiranje takoj, ko se prižgeta indikatorski lučki [6] in [5] na upravljalni plošči ali ko vas sporočilo na prikazu sprednje stranice* [13] opomni na to.

* odvisno od opreme vašega pomivalnega stroja

Sita

Sita [29] ločijo grobo nečistočo v lugu od črpalke. Ta nečistoča lahko zamaši sita.

Sistem sit je sestavljen iz

- grobega sita
- ploščatega finega sita
- mikrosita

1. Po vsakem pomivanju, preverite, ali so v sitih ostanki.
2. Filtracijski valj odvijte, kot je prikazano na sliki in izvalcite sistem sit.

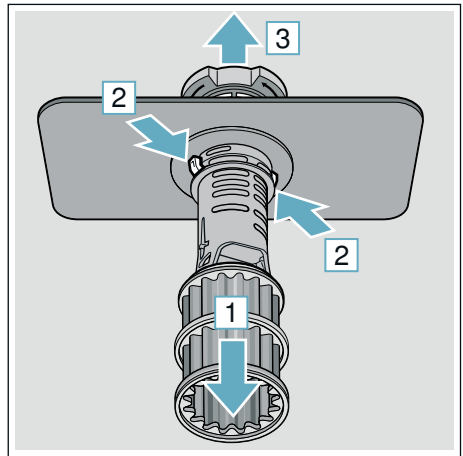
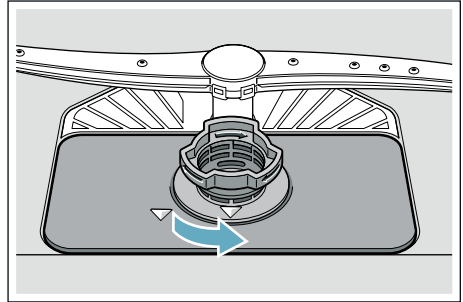

3. Morebitne ostanke odstranite, sita pa očistite pod curkom tekoče vode.
4. Sistem sit ponovno vgradite v nasprotnem zaporedju in pazite na to, da sta puščici po zapiranju ena nasproti druge.

sl Motnja, kaj storiti?

Brizgalke

Vodni kamen in nečistoča iz luga lahko blokirata šobe in ležaje brizgalk [23] in [27].

1. Izhodne šobe brizgalk preverite glede zamašitev.
2. Odvijte zgornjo brizgalko [23] (1) in jo povlecite dol (2).
3. Spodnjo brizgalko [27] snemite navzgor.

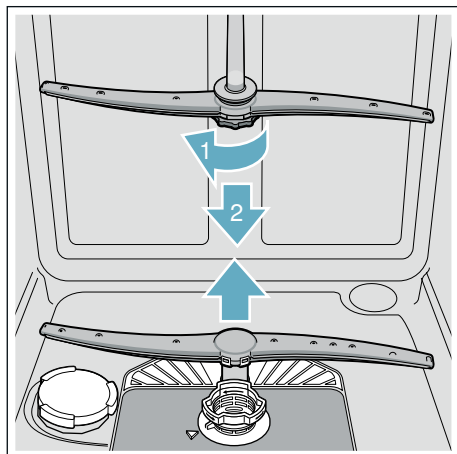

4. Očistite brizgalke pod curkom tekoče vode.
5. Brizgalke ponovno pritrdite oz. močno privijte.

? Motnja, kaj storiti?

Na podlagi izkušenj, lahko veliko motenj, ki se pojavijo med vsakodnevnim obratovanjem, odpravite sami. To prihrani stroške in omogoča, da je stroj v kratkem na razpolago. V sledečem pregledu boste našli možne vzroke napačnega delovanja in koristna navodila za njihovo odpravljanje.

Opomba: Če se aparat med pomivanjem posode brez vidnega razloga zaustavi, oziroma noče zagnati, najprej izvedite funkcijo Prekinitev programa (Reset) → "Upravljanje aparata" na strani 37.

⚠ Opozorilo

Zaradi nestrokovnih popravil ali uporabe nadomestnih delov, ki niso originalni, lahko uporabnik utрпи velike škode in tveganja!

Popravila naj vedno izvajajo strokovnjaki. Če je potrebna zamenjava kateregakoli sestavnega dela, uporabite vedno originalne nadomestne dele.

Sporočilo o motnji

Nekatere motnje se prikažejo v prikazovalnem oknu zgoraj [4] in na prikazu sprednje stranice* [13] ter se ponudijo rešitve (npr. Sistem sit je zamašen. (E22) → Očistite filtre.).

* odvisno od opreme vašega pomivalnega stroja

Črpalka za odpadno vodo

Grobi ostanki hrane in tujki, ki jih sita ne zadržijo, lahko odtočno črpalke blokirajo. Pomivalna voda nato sega preko sita.

Opozorilo

Nevarnost ureza!

Ostre in koničaste predmete ali črepinje lahko blokirajo odtočno črpalke. Tujke odstranite previdno.

Tako boste očistili odtočno črpalke:

1. Aparat izklopite iz električnega omrežja.
2. Izvzemite zgornjo [22] in spodnjo košaro [31].
3. Demontirajte sita [29].
4. Izčrpajte vodo, morebiti uporabite gobo.
5. Pokrov črpalke odprite s pomočjo žlice (kot je prikazano). Primite pokrov črpalke na mostičku in ga privzdignite poševno navznoter (1). Pokrov popolnoma snemite.

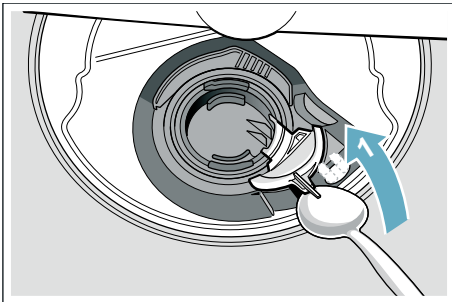

6. Preverite krilno kolo, če so med krilca zašli tujki in te ravno tako odstranite.
7. Pokrov črpalke postavite v prvotno lego (2) in ga pritisnite dol (3) da se zaskoči.

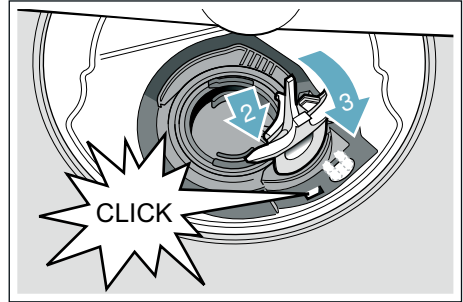

8. Vgradite sita.
9. Košare ponovno vstavite.

Seznam motenj

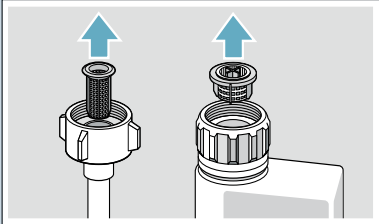
| Motnja | Vzrok | Rešitev |
|---|---|--|
| Sveti koda napake E:18 . | Dovodna cev je upognjena. | Dovodno cev speljite brez pregibov. |
| | Vodna pipa je zaprta. | Odprite vodno pipo. |
| | Vodna pipa je ukleščena ali obložena z vodnim kamnom. | Odprite vodno pipo. Pri odprtem dovodu vode mora pretočna količina znašati min. 10 l/min. |
| | Sito na dovodu vode je zamašeno. | Aparat izklopite in izvlecite vtič aparata. Zaprite vodno pipo. Odvijte vodni priključek. |
| | |  |
| | | Očistite sito v dovodni cevi. Vodni priključek znova privijte. Preverite tesnost. Znova vzpostavite oskrbo z električnim tokom. Aparat vklopite. |
| Sveti koda napake E:07 . | Sesalna odprtina (na desni notranji strani aparata) je zakrita z deli posode. | Posodo zložite tako, da je sesalna odprtina prosta. |
| Sveti koda napake E:12 . | Grelni element je obložen z vodnim kamnom ali umazan. | Očistite aparat s sredstvom za nego stroja ali sredstvom za odstranjevanje vodnega kamna. Pomivalni stroj uporabljajte z napravo za mehčanje vode in preverite nastavitve. → "Naprava za mehčanje vode / posebna sol" na strani 21 |
| Sveti koda napake E:14 . | Aktiviran sistem vodne zaščite. | Zaprite vodno pipo. |
| Sveti koda napake E:15 . | | Obvestite servisno službo in navedite kodo napake. |
| Sveti koda napake E:16 . | Stalen dotok vode. | |
| Sveti koda napake E:22 . | Sita [29] so umazana ali zamašena. | Očistite sita. → "Sita" na strani 43 |
| * odvisno od opreme vašega pomivalnega stroja | | |

| Motnja | Vzrok | Rešitev |
|---|---|---|
| Sveti koda napake E:24 . | Cev za odpadno vodo je zamašena ali upognjena. | Gibko cev speljite brez pregibov, po potrebi odstranite ostanke. |
| | Priključek sifona je še zaprt. | Preverite priključek sifona in ga po potrebi odprite. |
| | Pokrov črpalke za odpadno vodo ni zaprt. | Pokrov zaprite, da se pravilno zaskoči. → "Črpalka za odpadno vodo" na strani 45 |
| Sveti koda napake E:25 . | Črpalka za odpadno vodo blokirana ali pokrov črpalke za odpadno vodo ni zaskočen. | Črpalko očistite in pokrov pravilno zaprite, da se zaskoči. → "Črpalka za odpadno vodo" na strani 45 |
| Sveti koda napake E:27 . | Omrežna napetost je prenizka. | Ne gre za napako aparata, strokovnjak mora preveriti omrežno napetost in električno napeljavo. |
| Na številčnem prikazu je druga koda napake. (E:01 do E:30) | Domnevno je prišlo do tehnične motnje. | S stikalom VKLOP/IZKLOP <input type="checkbox"/> stroj izklopite. Po kratkem času ga ponovno zaženite. Če se težava ponovno pojavi, zaprite vodno pipo in izvlecite omrežni vtič. Obvestite servisno službo in navedite kodo napake. |
| Hišno omrežje se ne vzpostavi. | Na usmerjevalniku ni aktivirana funkcija WLAN. | Preverite brezžično omrežno povezavo vašega usmerjevalnika. |
| Prikaz WLAN utripa. | Povezave s hišnim omrežjem ni na voljo. | Aktivirajte brezžično omrežje na usmerjevalniku. |
| Funkcije Home Connect ni možno pravilno izvesti. | Možna je napaka pri nastavitvi ali tehnična motnja. | Upoštevajte priloženo dokumentacijo Home Connect in navedbe o podpori. |
| Sistem za upravljanje energije se ne poveže s sistemom za upravljanje energije hišnega sistema. * | Povezava hišnega sistema s sistemom za upravljanje energije ni na voljo. | Pri tem upoštevajte proizvajalčeva navodila za uporabo sistema za upravljanje energije vašega hišnega sistema. |
| Sveti indikator dodajanja soli <input type="checkbox"/> in/ali izplakovalnega sredstva <input type="checkbox"/> . | Ni izplakovalnega sredstva. | Dolijte izplakovalno sredstvo. |
| | Ni soli. | Dodajte specialno sol. |
| | Senzor ne prepozna solnih tablet. | Uporabite drugo specialno sol. |
| Indikator dodajanja soli <input type="checkbox"/> in/ali izplakovalnega sredstva <input type="checkbox"/> ne sveti. | Indikator dodajanja je izklopljen. | Aktiviranje/deaktiviranje (poglavje »Naprava za mehčanje vode/specialna sol« → <i>Stran 21</i> ali »Izplakovalno sredstvo« → <i>Stran 23</i>). |
| | Na zalogi je še dovolj specialne soli/izplakovalnega sredstva. | Preverite indikator dodajanja in polnilne nivoje. |

* odvisno od opreme vašega pomivalnega stroja

sl Motnja, kaj storiti?

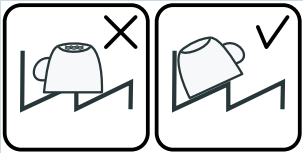
| Motnja | Vzrok | Rešitev |
|--|--|--|
| Prikaz za nego stroja sveti. * | Priporoča se nega stroja. | Izvedite nego stroja brez posode s posebnim čistilom za stroj. Po 3 pranjih prikaz samodejno preneha svetiti, brez da bi izvedli nego stroja. |
| Po končanem programu voda ostane v stroju. | Sistem sit ali območje pod siti [29] je zamašeno. | Očistite sita in območje pod njimi. |
| | Program še ni končan | Počakajte na konec programa ali stroj resetirajte. |
| Posoda ni suha. | V rezervoarju je premalo izplakovalnega sredstva ali pa ga sploh ni več. | Dolijte izplakovalno sredstvo. |
| | Izbran program brez sušenja. | Izberite program s sušenjem. → "Pregled programov" na strani 34 |
| | Nabiranje vode v vdolbinah posode in jedilnega pribora. | Pazite na poševno postavitvev pri zlaganju v stroj, prizadete kose posode po možnosti vložite postrani. |
| | |  |
| | Uporabljeno kombinirano pomivalno sredstvo ima slabo zmogljivost sušenja. | Uporabite drugo kombinirano pomivalno sredstvo z boljšo zmogljivostjo sušenja. Dodatna uporaba izplakovalnega sredstva izboljša zmogljivost sušenja. |
| | Opcija Dodatno sušenje za boljše sušenje posode ni aktivirana. | Aktivirajte opcijo Dodatno sušenje. → "Dodatno sušenje" na strani 38 |
| | Posodo ste prezgodaj vzeli iz stroja ali pa postopek sušenja še ni bil končan. | Počakajte na konec programa oz. posodo vzemite iz aparata šele 30 minut po koncu programa. |
| | Uporabljeno ekološko izplakovalno sredstvo ima omejeno zmogljivost sušenja. | Uporabite izplakovalno sredstvo priznanih znamk. Ekološki izdelki imajo morebiti omejeno učinkovitost. |
| Posoda iz umetne mase ni suha. | Posebne značilnosti umetne mase. | Umetna masa ima manjšo sposobnost hranjenja toplote, zato se slabše suši. |
| Jedilni pribor ni suh. | Jedilni pribor je neugodno porazdeljen v posodi za jedilni pribor. | Jedilni pribor po možnosti zložite posamično, izogibajte se kopičenju enakih delov. |
| | Jedilni pribor je neugodno porazdeljen v predalu za pribor. | Pribor pravilno razporedite in ga po možnosti posamično zložite. |

* odvisno od opreme vašega pomivalnega stroja

| Motnja | Vzrok | Rešitev |
|---|--|--|
| Notranje stranice stroja so po končanem pomivanju mokre. | Ne gre za napako aparata. | Zaradi principa sušenja »kondenzacijsko sušenje« so vodne kapljice v posodi fizikalno pogojene in zaželeno. Vlaga v zraku kondenzira na notranjih stranicah pomivalnega stroja, odteče navzdol in se izčrpa. |
| Ostanki hrane na posodi. | Posoda je preveč tesno razporejena, košara za posodo je prepolna. | Posodo vstavite tako, da je med njo dovolj prostega prostora in brizgalni curki lahko dosežejo površino posode. Izogibajte se kopičenju enakih delov. |
| | Vrtenje brizgalk je moteno. | Posodo vstavite tako, da ni ovirano vrtenje brizgalk. |
| | Šobe brizgalk so zamašene. | Očistite šobe brizgalk. → <i>"Čiščenje in vzdrževanje" na strani 42</i> |
| | Sita [29] so umazana. | Očistite sita. → <i>"Čiščenje in vzdrževanje" na strani 42</i> |
| | Sita [29] so napačno vstavljeni in/ali niso pritrjena. | Sita pravilno vstavite in jih zaskočite. |
| | Prešibek program pomivanja. | Izberite močnejši program pomivanja. Povišajte občutljivost senzorike. → <i>"Nastavitev senzorjev" na strani 38</i> |
| | Posoda je bila izpostavljena premočnemu predpranju, zato je senzorika nastavila šibkejši program pomivanja. Trdovratne umazanije deloma ni možno odstraniti. | Posodo pomivajte brez predpranja. Odstranite le grobe ostanke hrane. Povišajte občutljivost senzorike. → <i>"Nastavitev senzorjev" na strani 38</i> Priporočen program je Eko 50° ali Intenzivno. |
| | Visoke in ozke posode se v kotih ne izperejo dovolj. | Visokih in ozkih posod ne postavljajte preveč postrani in ne v kote. |
| Zgornja košara [22] desno in levo ni nastavljena na enako višino. | Zgornjo košaro s stranskimi ročicami nastavite na enako višino. | |
| * odvisno od opreme vašega pomivalnega stroja | | |

sl Motnja, kaj storiti?

| Motnja | Vzrok | Rešitev |
|--|--|--|
| Ostanki pomivalnega sredstva | Kosi posode blokirajo pokrovček prekata za pomivalno sredstvo [33], zato se ne more popolnoma odpreti. | Kosi posode ne smejo štrleti čez prestrezni lonček za tablete [24]. Slednji lahko blokirajo pokrovček prekata za pomivalno sredstvo, tako da se ta ne more popolnoma odpreti. → "Zgornja košara za posodo" na strani 25 V prestrezni lonček za tablete ne polagajte kosov posode ali sredstev za izboljšanje vonja. |
| | Tableta blokira pokrovček prekata za pomivalno sredstvo [33]. | Pomivalno tableto morate vložiti ležeče in ne pokonci. |
| | Uporabili ste pomivalne tablete v hitrem ali kratkem programu. Pomivalno sredstvo se v času izbranega kratkega programa ne more raztopiti. | Čas raztapljanja pomivalnih tablet je predolg za hitri ali kratki program. Uporabite pomivalni prašek ali izberite močnejši program. |
| | Učinek pomivanja ali topljivost se zmanjšata zaradi dolgega shranjevanja ali pa se pomivalno sredstvo močno sprijema. | Zamenjajte pomivalno sredstvo. |
| Vodni madeži na kosih iz umetne mase. | Tvorba kapljic na površinah iz umetne mase je fizikalno neizogibna. Po sušenju so vidni vodni madeži. | Izberite močnejši program (več menjav vode). Pri zlaganju posode pazite na poševno lego. Uporabite izplakovalno sredstvo. Po potrebi povišajte nastavev za mehčanje vode. |
| Obloge, ki se lahko obrišejo, ali v vodi topne obloge v predalu ali na vratih. | Kopičenje sestavin pomivalnega sredstva. Takih oblog praviloma ni možno kemično odstraniti (čistilo za stroj itd). | Zamenjajte znamko pomivalnega sredstva. Stroj mehansko očistite. |
| | Če na dnu predala opazite »bele obloge«, je naprava za mehčanje vode nastavljena na mejno vrednost. | Povišajte nastavev mehčanja vode in morebiti zamenjajte vrsto pomivalnega sredstva. |
| | Pokrovček posode za specialno sol [28] ni privit. | Pokrovček posode za specialno sol pravilno privijte. |
| | Samo pri kozarcih: začetno korozijo stekla lahko le navidezno obrišete. | Glejte Poškodbe stekla in posode. → "Poškodbe stekla in posode" na strani 25 |
| * odvisno od opreme vašega pomivalnega stroja | | |

| Motnja | Vzrok | Rešitev |
|--|---|--|
| Bele, težko odstranljive obloge na posodi, predalu ali vratih. | Kopičenje sestavin pomivalnega sredstva. Takih oblog praviloma ni možno kemično odstraniti (čistilno sredstvo za stroj ...). | Zamenjajte znamko pomivalnega sredstva. Stroj mehansko očistite. |
| | Območje trdote vode je napačno nastavljeno ali pa je trdota vode večja od 50°dH (8,9 mmol/l). | Napravo za mehčanje vode nastavite v skladu z navodilom za uporabo ali pa dodajte specialno sol. |
| | Pomivalno sredstvo 3 in 1 (3 v 1), biološko ali ekološko pomivalno sredstvo ni dovolj učinkovito. | Napravo za mehčanje vode nastavite v skladu z Navodilom za uporabo ali pa uporabite posamezna sredstva (pomivalno sredstvo priznane znamke, sol, izplakovalno sredstvo). |
| | Premalo pomivalnega sredstva. | Povišajte doziranje pomivalnega sredstva ali pa ga zamenjajte. |
| | Izbran prešibek program pomivanja. | Izberite močnejši program pomivanja. |
| Ostanki čaja ali šminke na posodi. | Prenizka temperatura pomivanja. | Izberite program z višjo temperaturo pomivanja. |
| | Premalo ali neprimerno pomivalno sredstvo. | Uporabite primerno pomivalno sredstvo in ga pravilno dozirajte. |
| | Posoda je bila izpostavljena premočnemu predpranju, zato je senzorika sprožila šibkejši program pomivanja. Trdovratne umazanije deloma ni možno odstraniti. | Posodo pomivajte brez predpranja. Odstranite le grobe ostanke hrane. Povišajte občutljivost senzorike. → "Nastavitev senzorjev" na strani 38 Priporočen program je Eko 50° |
| Barvne (modre, rumene, rjave), težko ali nemogoče odstranljive obloge v stroju ali na posodi iz nerjavečega jekla. | Nabiranje plasti iz sestavin zelenjave (npr. iz zelja, zelene, krompirja, testenin ...) ali iz vodovodne vode (npr. mangan). | Delno jih je možno odstraniti s sredstvom za čiščenje stroja ali z mehanskim čiščenjem. Obloge niso zdravju škodljive. |
| | Nabiranje plasti zaradi kovinskih sestavin na srebrnem ali aluminijastem priboru. | Delno jih je možno odstraniti s sredstvom za čiščenje stroja ali z mehanskim čiščenjem. |
| Barvne (rumene, oranžne, rjave) lahko odstranljive obloge v notranjosti stroja (predvsem na dnu). | Nabiranje plasti iz sestavin ostankov hrane in vodovodne vode (vodni kamen), »milnate obloge« | Preverite funkcijo naprave za mehčanje vode (dodajanje specialne soli) oz. pri uporabi kombiniranih pomivalnih sredstev (tablet) aktivirajte mehčanje. → "Naprava za mehčanje vode / posebna sol" na strani 21 |
| Obarvanje delov iz umetne mase v notranjosti stroja. | Deli iz umetne mase v notranjosti stroja se lahko po daljši uporabi pomivalnega stroja obarvajo. | Obarvanje je običajen pojav in ne vpliva na delovanje pomivalnega stroja. |

* odvisno od opreme vašega pomivalnega stroja

sl Motnja, kaj storiti?

| Motnja | Vzrok | Rešitev |
|--|---|---|
| Obarvanje delov iz umetne mase. | Prenizka temperatura pomivanja. | Izberite program z višjo temperaturo pomivanja. |
| | Posoda je bila izpostavljena premočnemu predpranju, zato je senzorika sprožila šibkejši program pomivanja. Trdovratne umazanije deloma ni možno odstraniti. | Posodo pomivajte brez predpranja. Odstranite le grobe ostanke hrane. Povišajte občutljivost senzorike. → "Nastavitev senzorjev" na strani 38 Priporočen program je Eko 50° |
| Odstranljive sledi na kozarcih, kozarcih s kovinskim videzom in priboru. | Preveč izplakovalnega sredstva. | Količino izplakovalnega sredstva nastavite na nižjo stopnjo. |
| | Ni izplakovalnega sredstva ali pa je nastavitev prenizka. | Nalijte izplakovalno sredstvo in preverite doziranje (priporočena stopnja 4–5). |
| | Ostane pomivalnega sredstva v delu programa Izpiranje. Kosi posode blokirajo pokrovček prekata za pomivalno sredstvo (ne more se popolnoma odpreti). | Kosi posode ne smejo ovirati pokrovčka prekata za pomivalno sredstvo. V prestrezni lonček za tablete ne polagajte kosov posode ali sredstev za izboljšanje vonja. |
| | Posoda je bila izpostavljena premočnemu predpranju, zato je senzorika sprožila šibkejši program pomivanja. Trdovratne umazanije deloma ni možno odstraniti. | Posodo pomivajte brez predpranja. Odstranite le grobe ostanke hrane. Povišajte občutljivost senzorike. → "Nastavitev senzorjev" na strani 38 Priporočen program je Eko 50° |
| Začetna ali že obstoječa ireverzibilna (nepovratna) motnost kozarcev. | Kozarci niso odporni na strojno pomivanje, ampak le primerni za strojno pomivanje. | Uporabljajte kozarce, ki so odporni na strojno pomivanje. Preprečite dolgo izpostavljanje pari (čas mirovanja po končanem pomivanju). Uporabljajte pomivanje z nižjo temperaturo. Napravo za mehčanje vode nastavite ustrezno obstoječi trdoti vode (po potrebi stopnjo nižje). Uporabljajte pomivalno sredstvo s komponento za zaščito stekla. |
| * odvisno od opreme vašega pomivalnega stroja | | |

| Motnja | Vzrok | Rešitev |
|---|---|---|
| Sledovi rje na jedilnem priboru. | Jedilni pribor ni dovolj odporen proti rji. Rezila nožev so pogosto močnejše prizadeta. | Uporabljajte nerjaveč jedilni pribor. |
| | Jedilni pribor rjavi tudi, če se pomiva skupaj z rjavečimi kosi posode (ročaji loncev, poškodovane košare za jedilni pribor itd). | Ne pomivajte rjavečih kosov. |
| | Vsebnost soli v pomivalnem lugu je previsoka, ker pokrovček posode za sol ni čvrsto pravit ali pa se je med polnjenjem nekaj soli streslo izven posode. | Pokrovček posode za specialno sol močnejše privijte ali pa odstranite rzsuto sol. |
| Stroja ni možno vklopiti ali upravljati. | Izpad delovanja. | Stroj odklopite od električnega omrežja; izlecite omrežni vtič ali izklopite varovalko. Počakajte najmanj 5 sekund, nato pa stroj znova priklopite na električno omrežje. |
| | Programska oprema se posodablja. * | Počakajte, da se namestitev zaključi. |
| Stroj se ne zažene. | Hišna varovalka ni v redu. | Preverite varovalko. |
| | Omrežni kabel ni priklopljen. | Zagotovite, da je omrežni kabel pravilno vstavljen na hrbtni strani stroja in v vtičnici. Preverite delovanje vtičnice. |
| | Vrata stroja niso pravilno zaprta. | Zaprte vrata. |
| Program se samodejno zažene. | Niste počakali na zaključek programa. | Stroj resetirajte. |
| Vrata se lahko le s težavo odprejo. | Aktivirano je otroško varovalo. | Izključite otroško varovalo. → "Zaščita otrok (Zapahnitev vrat) *" na strani 9 |
| Vrat ni mogoče zapreti. | Ključavnica na vratih je izskočila. | Vrata zaprite z močnim pritiskom. |
| | Zapiranje vrat je moteno zaradi načina vgradnje. | Preverite vgradnjo aparata: vrata in vgradni deli se ob zapiranju vrat ne smejo zadevati. |
| Pokrovčka prekata za pomivalno sredstvo ni možno zapreti. | Prekat za pomivalno sredstvo ali vodilo pokrovčka sta blokirana zaradi zlepljenih ostankov pomivalnega sredstva | Odstranite ostanke pomivalnega sredstva. |

* odvisno od opreme vašega pomivalnega stroja

sl Motnja, kaj storiti?

| Motnja | Vzrok | Rešitev |
|---|---|--|
| Ostanki pomivalnega sredstva v prekatu za pomivalno sredstvo [33] ali v prestreznem lončku za tablete [24]. | Kosi posode ovirajo brizgalke, zato se pomivalno sredstvo ne izpira. | Zagotovite, da se brizgalke neovirano vrtijo. |
| | Prekat za pomivalno sredstvo je bil ob polnjenju vlažen. | Pomivalno sredstvo polnite le v suh prekat za pomivalno sredstvo. |
| Stroj se ustavi sredi programa ali pa se program prekine. | Vrata niso popolnoma zaprta. | Zaprte vrata. |
| | V prestreznem lončku za tablete ne polagajte kosov posode ali sredstev za izboljšanje vonja. Zgornja košara pritiska na notranja vrata in prepreči pravilno zapiranje vrat. | Preverite, če se hrbtina zaradi npr. izpostavljene vtičnice ali še prisotnega držala cevi vboči. |
| | Dovod električne energije in/ali vode je prekinjen. | Ponovno vzpostavite dovod električne energije in/ali vode. |
| Udarjajoč zvok polnilnih ventilov. | Odvisno od hišne napeljave, ker ni napaka aparata. Ne vpliva na delovanje aparata. | Ni možna pomoč. |
| Udarjajoč ali ropotajoč zvok. | Brizgalka udarja ob posodo, posoda ni pravilno zložena. | Posodo zložite tako, da brizgalke ne morejo udarjati ob njo. |
| | Če je v stroju manj posode, curki vode udarjajo neposredno ob stene pomivalnega stroja. | V pomivalni stroj zložite več posode ali pa jo bolje razporedite. |
| | Lahki kosi posode se med pomivanjem premikajo. | Lahke kose posode vstavite tako, da se ne morejo premikati. |
| Nenavadno penjenje. | Sredstvo za ročno pomivanje v prekatu za izplakovalno sredstvo. | V prekat takoj nalijte ustrezno izplakovalno sredstvo. |
| | Izplakovalno sredstvo se je razlilo. | Razlito izplakovalno sredstvo obrišite s krpo. |

* odvisno od opreme vašega pomivalnega stroja



Servisna služba

Če vam ne uspe odpraviti motnje, se obrnite na uporabniški servis. Vedno se potrudimo najti ustrezen rešitev, tudi zato, da se izognemo nepotrebni obiskom tehničnega osebja. Podatke o najbližji servisni službi najdete na zadnji strani tega navodila za uporabo ali na priloženem seznamu servisnih služb. Ko pokličete, povejte številko izdelka (E-Nr. = 1) in proizvodno številko (FD = 2), ki ju najdete na tipski tablici [35] na vratih stroja.

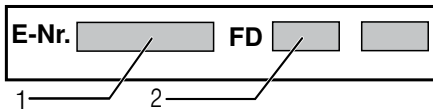

Zaupajte v strokovnost proizvajalca.

Obrnite se na nas. Le tako ste lahko prepričani, da bodo popravilo opravili izšolani servisni tehniki, ki so opremljeni z originalnimi nadomestnimi deli za vaš hišni aparat.

Upoštevajte, da vas sodelavec servisne službe ne bo nikoli vprašal po vašem geslu za funkcijo Home Connect.



Postavitev in priključitev

Za predpisano obratovanje, mora pomivalni stroj biti strokovno priključen. Podatki o dovodu in odvodu, ter električne priključne vrednosti morajo ustrezati zahtevanim kriterijem, kot so podani v naslednjih stavkih in v navodilu za montažo.

Med montažo upoštevajte zaporedje delovnih korakov:

1. Preveritev pri dopremi
2. Namestitev
3. Priključek za odtočno cev
4. Priključek za pitno vodo
5. Električni priključek

Dobavni obseg

V primeru pomanjkljivosti se obrnite na trgovca, pri katerem ste kupili aparat, ali pa na našo servisno službo.

- Pomivalni stroj
- Navodilo za uporabo
- Navodila za namestitev
- Kratka navodila*
- Garancija*
- Material za namestitev
- Pločevina za zaščito pred paro*
- Gumijasti ščitnik*
- Omrežni kabel

* odvisno od opreme vašega pomivalnega stroja

Varnostni napotki

Upoštevajte varnostna navodila pod
→ "Med inštalacijo" na strani 6.

Doprema

Vaš pomivalni stroj je bil v tovarni temeljito preizkušen glede brezhibnega obratovanja. Pri tem so zaostali majhni vodni madeži. Le ti izginejo po prvem pomivanju.

Tehnični podatki

- **Teža:**
Maksimalno 60 kg.
- **Napetost:**
220–240 V, 50 Hz ali 60 Hz
- **Priključna vrednost:**
2000 - 2400 W.
- **Zaščita:**
10/16 A (UK 13 A).
- **Poraba moči:**
Izklopljeno stanje (Po) 0,50 W.
Neizklopljeno stanje (PI) 0,50 W.
Povezano stanje v pripravljenosti 2,00 W.
Trajanje neizklopljenega stanja (TI) 0 minut.
Trajanje povezanega stanja v pripravljenosti 2 min.
V skladu z odredbami (EU) št. 1016/2010, 1059/2010, 1275/2008 in 801/2013.
Dodatne funkcije in nastavitve lahko povečajo porabo moči in navedbe časa.
- **Vodni tlak:**
najmanj 0,05 MPa (0,5 barov), maksimalno 1 MPa (10 barov).
Pri večjem pritisku vode:
Postavite na dovodu redukcijski ventil.
- **Dovodna količina:**
Minimalno 10 litrov / minuti.
- **Temperatura vode:**
Hladna voda.
Pri topli vodi:
Maksimalna temperatura 60 °C.
- **Kapaciteta:**
12–15 merilnih pokrovov (odvisno od opreme vašega pomivalnega stroja).

Postavitev

Potrebne dimenzije za vgraditev prevzemite iz navodil za postavitve. Stroj naravnajte vodoraven položaj s pomočjo nastavitvenih nogic. Pri tem mora stroj ostati stabilen.

- Aparati vgrajeni pod druge elemente in združeni aparati, ki so bili naknadno postavljeni kot stacionarni aparati, morajo biti zavarovani pred prevračanjem, npr. s pomočjo stenskih vijakov ali z vgraditvijo pod neprekinjeno delovno ploščo, ki je z vijaki pritrjena na sosednje omare.
- Aparat lahko brez nadaljnega vgradite med lesene ali plastične stene v kuhinjsko linijo.

Priključek za odtočno cev

1. Potrebne delovne korake prevzemite iz navodila za montažo, po potrebi montirajte sifon z odvodnim cevnim nastavkom.
2. Cev za odpadno vodo priključite s pomočjo priloženih delov na odvodni cevni nastavek sifona. Pazite na to, da odvodna cev ni prepognjena, stisnjena ali zvita in da zapiralo v odvodu ne moti odtekanja odpadne vode!

Priključek za pitno vodo

1. Priključek za pitno vodo s pomočjo priloženih delov priključite na vodno pipo v skladu z navodilom za montažo.
Pazite na to, da priključek za pitno vodo ne bo prepognjen, stisnjen ali zavozlan.
2. Pri zamenjavi aparata, morate vedno uporabiti novo dovodno cev za vodo.

Vodni tlak:

najmanj 0,05 MPa (0,5 barov),
maksimalno 1 MPa (10 barov).

Pri večjem pritisku vode:

Postavite na dovodu redukcijski ventil.

Dovodna količina:

Minimalno 10 litrov / minuti.

Temperatura vode:

Hladna voda.

Pri topli vodi:









Maksimalna temperatura 60 °C.

Priključitev na toplo vodo *

* odvisno od opreme vašega pomivalnega stroja



Pomivalni stroj lahko priključimo na mrzlo ali toplo vodo do maks. 60 °C. Priključitev na toplo vodo se priporoča, če je le-ta na razpolago iz energetske ugodnega sistema za oskrbo s toplo vodo in če obstaja primerna napeljava, npr. solarna naprava s kroženjem. Pri tem se prihrani energija in čas. Z nastavitvijo »Topla voda«, lahko svoj aparat optimalno nastavite na obratovanje s toplo vodo. Pri tem se priporoča temperatura vode (temperatura vhodne vode) najmanj 40 °C in največ 60 °C. Priključitev na toplo vodo se ne priporoča, če je oskrba z vodo iz električnega grelnika.

Če hočete spremeniti nastavev:

1. Odprite vrata.
2. Vključite stikalo za VKLOP / IZKLOP .
3. Pritisnite info-tipko   za tri sekunde, dokler se v prikazovalnem oknu zgoraj  ne prikaže naslednje sporočilo:
Listanje z < >
Nastavev z - +
Zapustitev z Setup 3 sec.
4. Tipko  pritisnite tolikokrat, dokler se prikazovalnem oknu zgoraj  ne prikaže »Priključek vode«.
5. Opravite nastavev s tipkama za nastavev **+ -** .
6. Pritisnite info-tipko   za tri sekunde.

Nastavljena vrednost je shranjena v aparatu.

Električna priključitev

- Aparat priključite le na izmenično napetost od 220 V do 240 V i 50 Hz ali 60 Hz preko predpisno instalirane vtičnice z zaščitnim vodom. Vrsta zaščite je razvidna na tipski ploščici  35.
- Vtičnica mora biti v bližini aparata in mora biti dostopna tudi po vgradnji aparata. Če vtičnica po vgraditvi ni prosto dosegljiva, mora zaradi izpolnitve veljavnih varnostnih predpisov na strani napeljave obstajati ločilna naprava za vse pole s kontaktno odprtino najmanje 3 mm.
- Spremembe na priključku, lahko opravijo le strokovnjaki.
- Podaljšek kabla za priključitev na električno omrežje lahko nabavite le preko servisne službe.
- Pri uporabi zaščitnega tokovnega stikala, lahko uporabite samo tip z oznako . Le to zagotavlja izpolnitev sedaj veljavnih predpisov.
- Aparat je opremljen s sistemom za zaščito pred vodo. Upoštevajte, da to deluje **le**, če je priklopljena oskrba z električno energijo.

Demontaža

Upoštevajte tudi tu zaporedje delovnih korakov:

1. Odklopite aparat z električnega omrežja.
2. Zaprite vodno pipo.
3. Odvijte priključek za odpadno vodo in priključek za pitno vodo.
4. Odvijte pritrdilne vijake s pohištvnimi deli.
5. Demontirajte spodnji pokrov, če je.
6. Izvlecite stroj in tudi cev previdno za njim.

Transportiranje

Ispraznite pomivalni stroj in zavarujte nepritrjene dele.

Aparat morate izprazniti po naslednjih korakih:

1. Odprite pipo za vodo.
2. Odprite vrata.
3. Vključite stikalo za VKLOP / IZKLOP 1.
4. Izberite program z najvišjo temperaturo.
V prikazovalnem oknu zgoraj 4 se pojavi predpostavljeni čas trajanja programa.
5. Pritisnite tipko START 12.
6. Zaprite vrata.
Program začne teči.
7. Po okrog 4 min., odprite vrata.
8. Tipko START 12 pritiskajte tako dolgo, dokler se v prikazovalnem oknu zgoraj 4 ne prikaže sporočilo »Program je bil prekinjen«/»Pripravljenost čez eno minuto«.
9. Zaprite vrata.
10. Po okrog 1 min., odprite vrata.
Prikazovalno okno zgoraj 4 prikazuje: »Končano«.
11. Izključite stikalo za VKLOP / IZKLOP 1.
12. Zaprite pipo za vodo, ločite dovodno cev in pustite, da voda izteče.

Opomba: Stroj prenašajte samo v pokončnem položaju, da preostala voda ne bi prišla v upravljanje stroja in povzročila napačen potek programa.

Varnost pred zmrzaljo

Če aparat stoji v prostoru v katerem obstaja nevarnost zmrzovanja (npr. počitniška hiša), morate aparat popolnoma izprazniti (glej Transportiranje).

(odpade pri aparatih brez Aqua-Stop)

Dodatno k jamstvu prodajalca na podlagi nakupne pogodme in dodatno k našemu jamstvu za aparat, opravimo povračilo škode pod naslednjimi pogoji:

1. V kolikor bi zaradi napake na našem Aqua-Stop-sistemu prišlo do škode, ki jo je povzročila voda, bomo nadosmestili škodo privatnih uporabnikov. Da bi se zagotovila zaščita pred vodo, **mora** aparat biti priključen na električno omrežje.
2. Ta jamstvena obveznost velja med celo življensko dobo aparata.
3. Predpostavka za pravico do jamstva je, da je aparat z Aqua-Stop strokovno postavljen in priključen v skladu z našim navodilom. To vključuje tudi strokovno montiran Aqua-Stop-podaljšek (originalni pribor). Naše jamstvo ne velja za napačne dovode ali armature do Aqua-Stop-priključka na pipo za vodo.
4. Aparatov z Aqua-Stop praviloma ni potrebno nadzirati med obratovanjem oz. zavarovati po tem z zapiranjem pipe za vodo. Edino v primeru daljše odsotnosti, npr. med večtedenskim dopustom, je treba zapreti pipo za vodo.

BSH Hausgeräte GmbH

Carl-Wery-Straße 34
81739 München, Germany

Naročilo za popravilo in svetovanje v primeru motenj

Podatke glede vseh držav, boste našli v priloženem seznamu servisnih služb.

Internet: www.siemens-home.bsh-group.com

Izdelalo podj. BSH Hausgeräte GmbH po licenci za blagovno znamko Siemens AG



9001397810
(9809-1) 642 TW