



**BOSCH**



**Register** your  
new device on  
MyBosch now and  
get free benefits:  
**[bosch-home.com/  
welcome](https://bosch-home.com/welcome)**

# Polje za kuvanje

PXY8..K...

**[sr]** Uputstva za upotrebu

Polje za kuvanje



		$g^*$	$b^*$
<b>A / B</b>		2.200 W	3.700 W
		3.300 W	3.700 W
		2.600 W	3.700 W
		3.300 W	3.700 W

\* IEC 60335-2-6

# Sadržaj

 <b>Upotreba u skladu s odredbama</b> . . . . .	5	 <b>ShortBoost funkcija</b> . . . . .	20
 <b>Uputstva za sigurnost</b> . . . . .	6	Preporuke za primenu . . . . .	20
 <b>Uzroci oštećenja</b> . . . . .	7	Aktiviranje . . . . .	20
Pregled . . . . .	7	Deaktiviranje . . . . .	21
 <b>Zaštita životne sredine</b> . . . . .	8	 <b>Funkcija održavanja toplote</b> . . . . .	21
Saveti za uštedu energije . . . . .	8	Aktiviranje . . . . .	21
Rešavanje otpada u skladu sa zaštitom okoline . . . . .	8	Deaktiviranje . . . . .	21
 <b>Kuvanje prema indukciji</b> . . . . .	8	 <b>Prenos podešavanja</b> . . . . .	22
Prednosti u kuvanju pomoću indukcije . . . . .	8	Aktiviranje . . . . .	22
Posude . . . . .	8	 <b>Funkcije pomoći pri kuvanju</b> . . . . .	23
 <b>Upoznavanje uređaja</b> . . . . .	10	Vrste funkcija pomoći pri kuvanju . . . . .	23
Komandna ploča . . . . .	10	Adekvatno posude za kuvanje . . . . .	24
Ringle . . . . .	11	Senzori i posebna oprema . . . . .	24
Pregled menija . . . . .	11	Funkcije i stepeni kuvanja . . . . .	24
Prikaz preostale toplote . . . . .	12	Preporučena jela . . . . .	27
 <b>Opsluživanje aparata</b> . . . . .	12	Teppan Yaki iGrill za fleks zonu . . . . .	35
Prva upotreba . . . . .	12	Asistent . . . . .	37
Uključivanje i isključivanje ploče za kuvanje . . . . .	12	 <b>Bežični senzor temperature</b> . . . . .	37
Podešavanje zone za kuvanje . . . . .	12	Priprema i održavanje bežičnog senzora temperature . . . . .	37
Preporuke za kuvanje . . . . .	13	Povezivanje bežičnog senzora temperature sa komandnim poljem . . . . .	38
 <b>Flex Zone</b> . . . . .	16	Čišćenje . . . . .	38
Saveti za korišćenje posuda . . . . .	16	Zamena baterije . . . . .	39
Kao dve nezavisne ringle . . . . .	16	Izjava o usaglašenosti . . . . .	39
Kao jedna jedinstvena ringla . . . . .	16	 <b>Osigurač za decu</b> . . . . .	40
 <b>"Move" funkcija</b> . . . . .	17	Aktiviranje i deaktiviranje osigurača za decu . . . . .	40
Aktiviranje . . . . .	17	Automatska sigurnost za decu . . . . .	40
Deaktiviranje . . . . .	17	 <b>Zaštita od brisanja</b> . . . . .	40
 <b>FlexPlus zona</b> . . . . .	18	Aktiviranje . . . . .	40
Napomene za posude za kuvanje . . . . .	18	Deaktiviranje . . . . .	40
Aktiviranje . . . . .	18	 <b>Automatsko isključivanje</b> . . . . .	40
Deaktiviranje . . . . .	18	 <b>Osnovna podešavanja</b> . . . . .	41
 <b>Vremenske funkcije</b> . . . . .	19	Za osnovna podešavanja: . . . . .	41
Programiranje vremena kuvanja . . . . .	19	Meni za osnovna podešavanja . . . . .	41
Tajmer . . . . .	19	Napuštanje osnovnih podešavanja . . . . .	41
Funkcija štoperice . . . . .	19	Memorisanje ili odbacivanje promena . . . . .	41
 <b>Funkcija PowerBoost</b> . . . . .	20		
Aktiviranje . . . . .	20		
Deaktiviranje . . . . .	20		

	<b>Prikaz za potrošnju energije</b> . . . . .	<b>42</b>
	<b>Test posuđa za kuvanje</b> . . . . .	<b>42</b>
	<b>Administrator snage</b> . . . . .	<b>43</b>
	<b>Home Connect</b> . . . . .	<b>43</b>
	Podešavanje . . . . .	43
	Home Connect podešavanja . . . . .	45
	Ažuriranje softvera . . . . .	47
	Daljinska dijagnostika . . . . .	48
	Napomena o zaštiti ličnih podataka . . . . .	48
	Izjava o usaglašenosti . . . . .	48
	<b>Povezivanje sa aspiratorom</b> . . . . .	<b>48</b>
	Podešavanje . . . . .	49
	Isključivanje sa mreže . . . . .	49
	Upravljanje aspiratorom preko ravne ploče za kuvanje . . . . .	49
	Podešavanja upravljanja aspiratorom . . . . .	50
	<b>Čišćenje</b> . . . . .	<b>51</b>
	Ugradna ploča . . . . .	51
	Okvir ravne ploče za kuvanje . . . . .	51
	<b>Česta pitanja i odgovori (FAQ)</b> . . . . .	<b>52</b>
	<b>Smetnja, šta činiti?</b> . . . . .	<b>53</b>
	Napomene, upozorenja i poruke o greškama . . . . .	53
	Preporuke . . . . .	53
	Demo režim . . . . .	54
	<b>Servisna služba</b> . . . . .	<b>55</b>
	E-broj i FD-broj . . . . .	55
	<b>Proverena jela</b> . . . . .	<b>56</b>

---

Ostale informacije o proizvodima, priboru, rezervnim delovima i servisima ćete naći na internetu:  
**www.bosch-home.com** i "online" prodavnici:  
**www.bosch-eshop.com**

## Upotreba u skladu s odredbama

Pažljivo pročitajte ovo uputstvo. Uputstvo za upotrebu i montažu kao i pasoš uređaja sačuvajte za kasniju upotrebu ili za sledećeg vlasnika.

Proveriti uređaj nakon vađenja iz paketa. U slučaju da je pretrpeo oštećenja prilikom transporta, ne priključivati uređaj, stupiti u kontakt sa servisom tehničke podrške i napisмено obavestiti o pričinjenim oštećenjima, u suprotnom gubi se pravo na bilo koju vrstu nadoknade.

Ugradnju uređaja morate da izvršite prema priloženom uputstvu za montažu.

Ovaj uređaj je namenjen samo za privatno domaćinstvo i za kućno okruženje. Uređaj koristite samo za pripremu jela i pića. Postupak kuvanja mora da se nadgleda. Kratkotrajni postupak kuvanja mora neprekidno da se nadgleda. Uređaj upotrebljavajte samo u zatvorenim prostorijama.

Ovaj uređaj je namenjen za korišćenje na nadmorskim visinama od maksimalno 4000 metara.

Nemojte da koristite poklopce za ravnu ploču za kuvanje. Mogu da prouzrokuju nezgode, npr. zbog pregrevanja, paljenja ili materijala koji se mogu rasprsnuti.

Koristite jedino zaštitne mehanizme ili rešetku za zaštitu dece koje smo odobrili. Neadekvatni zaštitni mehanizmi ili rešetke za zaštitu dece mogu da prouzrokuju nezgode.

Ovaj uređaj nije namenjen za režim rada pomoću eksternog tajmera ili daljinskog upravljača.

Ovaj uređaj mogu koristiti deca od 8 godina i lica sa smanjenim psihičkim, osećajnim ili mentalnim sposobnostima ili nedostacima iskustva ili znanja, ako ih nadzire lice, koje je odgovorno za bezbednost, ili ih je uputilo u vezi sa sigurnom upotrebom uređaja i ako su oni razumeli opasnosti, koje iz toga mogu da nastanu.

Nikada ne smete pustiti decu da se igraju sa uređajem. Čišćenje i korisničko održavanje ne smeju da vrše deca, čak i ako imaju 15 godina ili više i ako imaju nadzor.

Decu, mlađu od 8 godina udaljite od uređaja i priključnog kabla.

Proces kuvanja morate da nadzirete. Kraći proces kuvanja morate konstantno da nadzirete.

U slučaju da imate ugrađen bajpas ili sličan medicinski implant treba da imate posebnu predostrožnost pri korišćenju ili približavanju indukovanim pločama za kuvanje dok rade. Konsultujte svog lekara ili proizvođača implanta da biste bili sigurni da zadovoljava važeće propise i informišite se o mogućim nekompatibilnostima.

Ukoliko nosite aktivni implantirani medicinski uređaj (npr. pejsmejker ili defibrilator), proverite kod vašeg lekara da je isti po smernicama 90/385/EWG Saveta Evropske unije od 20. juna 1990. kao i da odgovara DIN EN 45502-2-1 i DIN EN 45502-2-2 standardu i da je izabran, implantiran i programiran u skladu sa VDE-AR-E 2750-10. Ako su ovi preduslovi ispunjeni i ako se koriste nemetalni pribor i posuđe za kuvanje sa nemetalnim ručkama, korišćenje ove indukcione ravne ploče za kuvanje za namenjenu upotrebu je bezopasno.

## Uputstva za sigurnost

### Upozorenje – Opasnost od požara!

- Vrelo ulje i mast se veoma brzo pale. Vrelo ulje i mast nikada ne ostavljajte bez nadzora. Vatru nemojte nikada da gasite vodom. Isključite ringlu. Plamen ugascite pažljivo pomoću poklopca, krpom za gašenje požara ili sličnim.
- Ringle se zagrevaju. Zapaljive predmete nemojte da stavljate na ringlu. Nemojte da odlažete predmete na ringlu.
- Uređaj postaje vreo. Nikada nemojte da čuvate zapaljive predmete ili sprejeve u fioci direktno ispod ravne ploče za kuvanje.
- Ravna ploča za kuvanje se isključila sama od sebe i ne može više da koristi. Kasnije može neočekivano da se uključi. Isključite osigurač u kutiji sa osiguračima. Pozovite servisnu službu.
- Nije dozvoljena upotreba poklopaca za ravnu ploču za kuvanje. Mogu da prouzrokuju nezgode, npr. zbog pregrevanja, paljenja ili materijala koji se mogu rasprsnuti.

### Upozorenje – Opasnost od opekotina!

- Ringle i njihovo okruženje, naročito ako eventualno postoji okvir ringle, se jako zagrevaju. Nikada ne dodirujte vrele površine. Udaljite decu.
- Ringla greje, ali prikaz ne funkcioniše. Isključite osigurač u električnom ormanu. Pozovite servisnu službu.
- Predmeti od metala se na ringli veoma brzo zagrevaju. Na ringlu nemojte nikada da odlažete predmete od metala, kao npr. noževe, viljuške, kašike i poklopce.
- Nakon svake upotrebe, isključite ugradnu ploču za kuvanje uz pomoć glavnog prekidača. Nemojte da čekate da se ploča automatski ugasi usled nedostatka posude.

### Upozorenje – Opasnost od strujnog udara!

- Neadekvatne popravke su opasne. Popravke i zamenu oštećenih kablova za priključivanje može da vrši jedino osoblje Službe za tehničku pomoć koje je prethodno obučeno. Ako je aparat pokvaren, isključite ga iz mreže ili skinite osigurač iz kutije za osigurače. Obavestite servis tehničke podrške.
- Vlaga, koja prodire, može da prouzrokuje strujni udar. Nemojte da koristite čišćenje pod visokim pritiskom ili čišćenje parom.
- Pokvaren uređaj može da prouzrokuje strujni udar. Pokvaren uređaj nikada nemojte da uključujete. Izvucite mrežni utikač ili isključite osigurač u kutiji za osigurače. Pozovite servisnu službu.
- Pukotine ili lomovi na staklenoj keramici mogu da prouzrokuju strujne udare. Isključite osigurač u električnom ormanu. Pozovite servisnu službu.

### Upozorenje – Opasnost od magnetizma!

Bežični senzor temperature je magnetizovan. Magnetni elementi mogu da oštete elektronske implantate, npr. pejsmejkere ili insulinske pumpe. Osobe koje nose elektronske implantate zato ne bi trebalo da u džepovima odeće nose senzor temperature i da ga približavaju pejsmejkeru ili sličnom medicinskom uređaju na više od 10 cm.

### Upozorenje – Opasnost od smetnji!

Ova ploča za kuvanje je sa donje strane opremljena ventilatorom. Ukoliko se ispod ploče za kuvanje nalazi fioka, u njoj ne držite male ili oštre predmete, papir ili kuhinjske krpe. Ventilator može da ih usisa, što može prouzrokovati oštećenja ili smetnje u hlađenju. Između sadržaja fioke i ulaza ventilatora mora postojati rastojanje od najmanje 2 cm.

**⚠ Upozorenje – Opasnost od povrede!**

- Bežični senzor za kuvanje poseduje bateriju, koja se može oštetiti ukoliko je izložena visokim temperaturama. Senzor skinite sa posude za kuvanje i ne odlažite ga u blizini izvora toplote.
- Senzor temperature može da bude veoma vreo prilikom uklanjanja sa posude za kuvanje. Za njegovo skidanje koristite kuhinjske rukavice ili kuhinjsku krpu.
- Pri kuvanju na pari, ringla i posuda u kojoj se kuva mogu biti oštećene zbog pregrevanja. Posuda u kojoj se kuva na pari ne treba direktno da dodiruje dno posude u kojoj je voda. Koristiti isključivo posude za kuvanje koje su otporne na toplotu.
- Lonci za kuvanje zbog tečnosti između dna lonca i ringle mogu iznenada da poskoče. Neka ringla i dno lonca uvek budu suvi.

**➔ Uzroci oštećenja****Pažnja!**

- Grube osnove posuda mogu izgubiti ugradne ploče za kuvanje.
- Nikad ne postavljati prazne posude na zonu za kuvanje. Može doći do oštećenja.
- Ne postavljati vruće posude na ploču sa komandama, zonu sa dugmičima ili ivicu ringle. Može doći do oštećenja.
- Pad teških ili špičastih predmeta na ringlu za kuvanje može dovesti do oštećenja.
- Aluminijski papir i plastične posude se tope ukoliko se stave na vruću ringlu. Ne preporučuje se korišćenje zaštitnih folija na ploči za kuvanje.

**Pregled**

U sledećoj tabeli ćete pronaći najčešće štete:

Štete	Uzrok	Mera
Mrlje	Pokipela jela.	Pokipela jela odmah uklonite pomoću strugaljke za staklo.
	Neadekvatna sredstva za čišćenje.	Upotrebljavajte samo sredstva za čišćenje koja su namenjena za ravne ploče za kuvanje ove vrste.
Ogrebotine	So, šećer i pesak.	Ravnu ploču za kuvanje nemojte da upotrebljavate kao površinu za rad i odlaganje.
	Gruba dna posuđa grebu ravnu ploču za kuvanje.	Proverite posudu za kuvanje.
Promene boje	Neadekvatna sredstva za čišćenje.	Upotrebljavajte samo sredstva za čišćenje koja su namenjena za ravne ploče za kuvanje ove vrste.
	Abrazija lonca.	Prilikom pomeranja podignite lonce i tiganje.
Ulubljenje	Šećer, jela koja sadrže mnogo šećera.	Pokipela jela odmah uklonite pomoću strugaljke za staklo.

## Zaštita životne sredine

U ovom poglavlju ćete dobiti informacije za uštedu energije i za uklanjanje uređaja na otpad.

### Saveti za uštedu energije

- Lonce uvek zatvorite odgovarajućim poklopcem. Kuvanje bez poklopca troši znatno više energije. Koristite stakleni poklopac, kako biste mogli da gledate u lonac, a da ne morate da podižete poklopac.
- Koristite lonce i tiganje sa ravnim dnom. Neravna dna povećavaju potrošnju energije.
- Prečnik dna lonca i tiganja treba da bude u skladu sa veličinom ringla. Obratite pažnju: Proizvođači posuđa često navode prečnik gornjeg dela lonca, koji je najčešće veći od prečnika dna lonca.
- Za male količine upotrebljavajte mali lonac. Velikom, a malo napunjenom loncu je potrebno mnogo energije.
- Kuvajte sa malo vode. To štedi energiju. Tako se kod povrća zadržavaju vitamini i mineralne materije.
- Pravovremeno izvršite prebacivanje nazad na niži stepen za kuvanje. Na taj način štedite energiju.

### Rešavanje otpada u skladu sa zaštitom okoline

Ambalažu ukloniti na otpad ekološki ispravno.



Ovaj je aparat označen u skladu sa evropskom smernicom 2012/19/EU o otpadnim električnim i elektronskim aparatima (waste electrical and electronic equipment - WEEE). Smernica određuje okvir za povratak i reciklažu otpadnih aparata koji važi u celoj Evropskoj Uniji.

Bežični senzor temperature je opremljen jednom baterijom. Istrošenu bateriju odložite na otpad u skladu sa ekološkim propisima.

## Kuvanje prema indukciji

### Prednosti u kuvanju pomoću indukcije

Kuvanje pomoću indukcije se radikalno razlikuje od konvencionalnog kuvanja, vrelna nastaje direktno na sudu za kuvanje. To nudi niz prednosti:

- Ušteda vremena prilikom kuvanja i prženja.
- Ušteda energije.
- Lakša nega i čišćenje. Jela koja pokipe ne sagoravaju tako brzo.
- Kontrola toplote i sigurnost; ravna ploča za kuvanje povećava ili smanjuje dotok toplote odmah posle svake komande. Ringla sa indukcijom odmah prekida dotok toplote, ako se posuđe skine sa ringla, a da je pre toga ne isključi.

### Posude

Za kuvanje pomoću indukcije upotrebljavajte samo feromagnetno posuđe, na primer:

- Posuđe od emajliranog čelika
- Posuđe od livenog gvožđa
- Specijalno posuđe od prohroma koje je namenjeno za indukciju.

Kako biste proverili, da li je posuđe namenjeno za indukciju, možete da pogledate u poglavlju → "Test posuđa za kuvanje".

Za dobar rezultat u kuvanju feromagnetna zona dna lonca bi trebalo da odgovara veličini ringla. Ako posuđe na nekoj od ringli nije prepoznato, pokušajte još jednom na ringli sa manjim prečnikom.

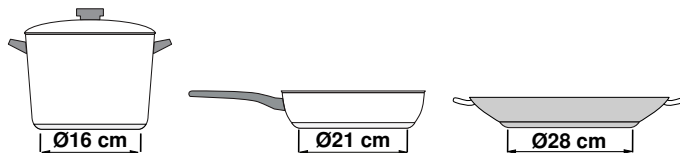

Kada se fleksibilna zona kuvanja koristi kao jedna jedina ringla, mogu da se koriste veći sudovi, koji su posebno pogodni za ovo područje. Informacije o pozicioniranju posude za kuvanje naći ćete u poglavlju → "Flex Zone".





Takođe postoji induktivno posuđe čije je dno nije u potpunosti feromagnetno:

- Ako je dno posuđa za kuvanje samo delimično feromagnetno, onda je vrela samo feromagnetna površina. Tako može da bude da se toplota ne raspoređuje ravnomerno. Dno koje nije feromagnetno bi moglo da pokazuje prenisku temperaturu za kuvanje.

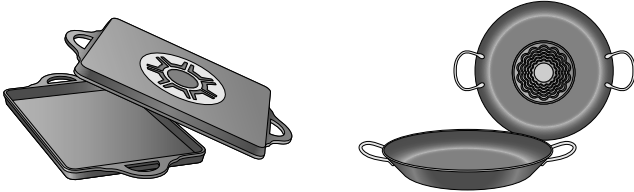

- Ukoliko se materijal dna posuđa između ostalog sastoji od alumunijumskih delova takođe je smanjenja feromagnetna površina. Može da bude da ovo posuđe nije dovoljno toplo ili ga ringla ne identifikuje.

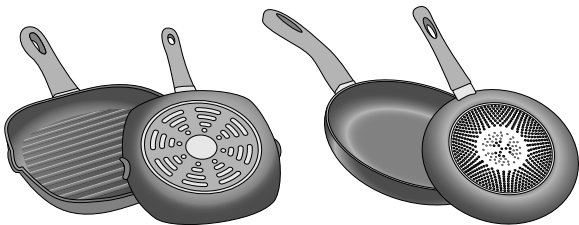

### Neodgovarajuće posude

Nikad ne koristiti difuzne ploče ni posude od:

- finog čelika
- stakla
- blata
- bakra
- aluminijuma

### Osobine dna posuđa

Karakteristike dna posuđa mogu da utiču na rezultat kuvanja. Upotrebljavajte lonce i šerpe od materijala koji ravnomerno raspoređuju vrelinu u loncu, npr. lonci sa "sendvič dnom" od prohroma, na taj način štedite vreme i energiju.

Upotrebljavajte posuđe sa ravnim dnom, neravna dna posuđa negativno utiču na dotok toplote.

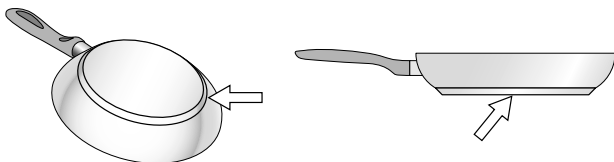

### Nedostatak neodgovarajuće posude ili veličine

Ukoliko se posuda ne stavi na odabranu ringlu, ili ona nije odgovarajuće veličine ili materijala, nivo za kuvanje koja se vidi na pokazivaču pozicije za kuvanje, će treptati. Stavite odgovarajuću posudu kako bi prestala da trepće. Ukoliko se zakasni 90 minuta, ringla se automatski gasi.

### Prazne posude ili posude sa finom osnovom

Ne zagrevajte prazne posude, niti koristite posude sa finom osnovom. Ugradna ploča za kuvanje se sastoji iz unutrašnjeg sistema sigurnosti, ali prazna posuda može da se zagreje tako brzo da funkcija "automatsko deaktiviranje" ne stigne da odreaguje i može da dostigne jako visoku temperaturu. Osnova posude bi mogla da se istopi i da ošteti staklo ugradne ploče za kuvanje. U tom slučaju, ne dirajte posudu i isključite ringlu. Ukoliko ne radi nakon hlađenja, stupite u kontakt sa servisom tehničke podrške.

### Identifikacija lonca

Svaka ringla ima donju granicu za identifikaciju lonca, koja zavisi od feromagnetnog prečnika i od materijala dna posuđa. Iz tog razloga bi uvek trebalo da koristite ringlu, koja najbolje odgovara prečniku dna lonca.

## Upoznavanje uređaja

Naći ćete informacije o merama i snazi ringli  
u → *Strana 2*

**Uputstvo:** . U zavisnosti od tipa uređaja moguća su odstupanja u boji i pojedinostima.

### Komandna ploča

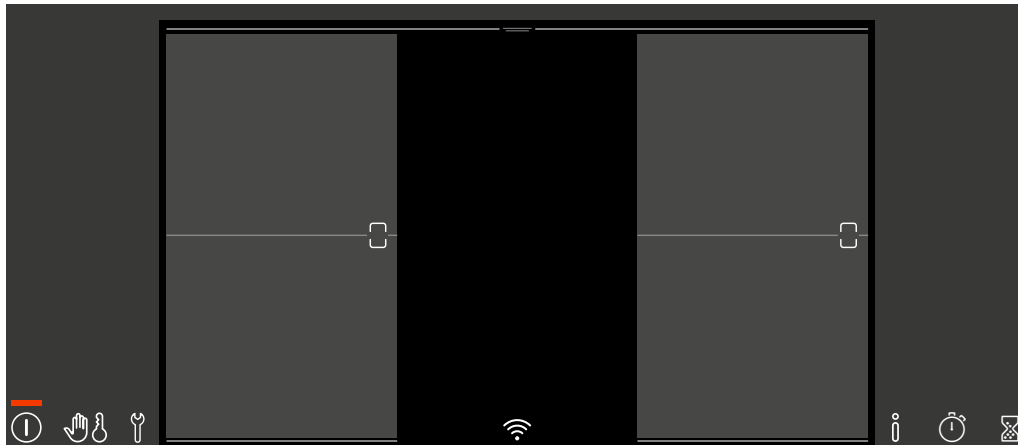

Komandne površine	
	Glavni prekidač
	Blokiranje polja sa komandama radi čišćenja Zaštita za decu
	Osnovna podešavanja
	Informacioni meni
	Funkcija štoperice
	Tajmer
	Flex-zona
0...Boost	Zona za podešavanje
	1...9 Stepeni za kuvanje
	Funkcija za održavanje toplote
	Funkcija "Powerboost"
	Funkcija "ShortBoost"
menu	Meni Režimi kuvanja:
	Stepeni za kuvanje
	Asistent
	Funkcije kuvanja
	Senzor prženja
	"Move" funkcija
	Programiranje vremena kuvanja
	Upravljanje aspiratorom
	WLAN



### Senzorna polja

Senzorna polja su polja osetljiva na dodir. Kako biste izabrali neku funkciju, dodirnite odgovarajući simbol. Na displeju se pojavljuju dostupne funkcije.

### Uputstva

- Komandno polje uvek održavajte čistim i suvim. Vlaga može da ugrozi funkciju.
- Nikada ne stavljajte vrelo posude na displej osetljiv na dodir. Elektronika može da se pregreje.

## Ringle

Ringla		
	Jednostavna ringla	Upotrebljavajte posuđe za kuvanje u adekvatnoj veličini.
	Fleksibilna zona za kuvanje	Videti poglavlje → "Flex Zone"
	FlexPlus-zona za kuvanje	FlexPlus-zone za kuvanje se uvek uključuju povezano sa dotičnom desnom ili levom fleksibilnom zonom za kuvanje. Videti odeljak → "FlexPlus zona"

Upotrebljavajte samo posuđe za kuvanje koje je adekvatno za indukciono kuvanje, videti poglavlje → "Kuvanje prema indukciji"

## Pregled menija

Intuitivna struktura menija vaše ravne ploče za kuvanje pomaže vam u tome da se brzo snađete. Ovde ćete saznati više o najvažnijim menijima.

### Glavni prikaz

Na glavnom prikazu se pojavljuje prekid zona kuvanja, kojima raspolaže ploča za kuvanje. U aktivnim zonama za kuvanje prikazuju se režimi kuvanja, stepeni kuvanja i vremenske funkcije.

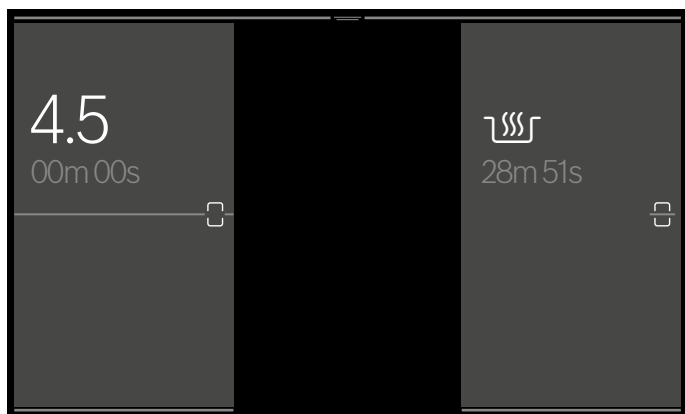

### Zona za podešavanje

U području podešavanja zone kuvanja možete da konfigurirate stepene kuvanja, vreme kuvanja i različite režime kuvanja za tu zonu.

Kako biste dospeli u područje za podešavanje, dodirnite željenu zonu kuvanja.

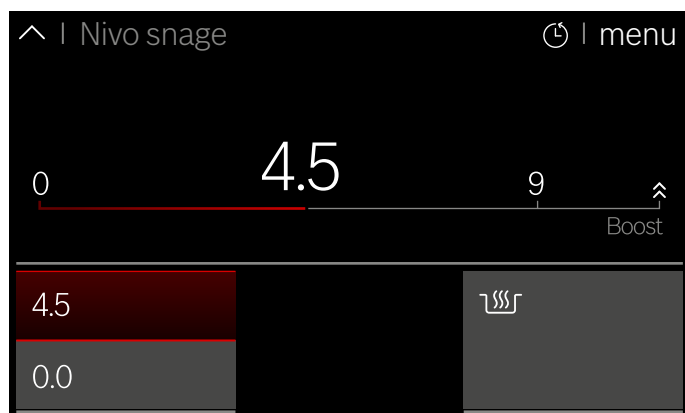

## Statusni red

U statusnom redu stoji tajmer, funkcija štoperice i druga izvršena podešavanja.

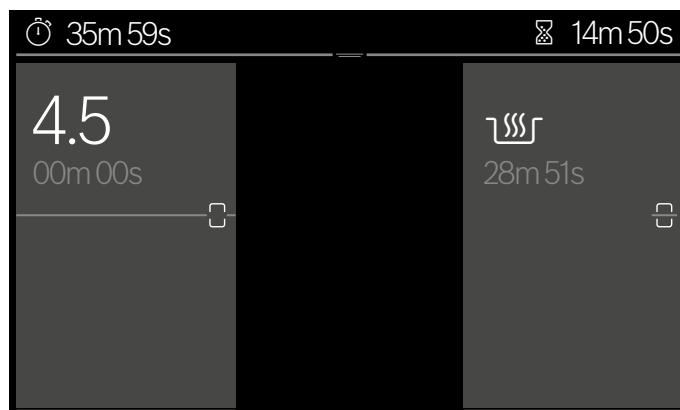

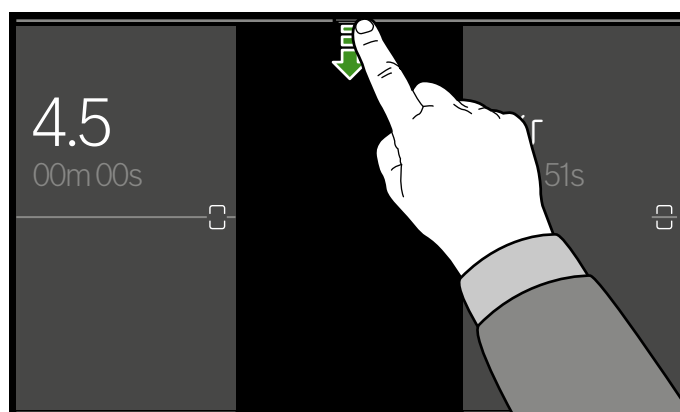

Da biste prikazali statusni red, prevucite prstom odozgo nadole preko displeja.



Da biste sakrili statusni red povucite ponovo na gore.

## Informacioni meni

U meniju Info možete da pristupite informacijama o uređaju.

Da biste došli do menija Info, dodirnite senzor . Vratite se na glavni prikaz i dodirnite simbol .

Dodatno možete da pristupite informacijama o aktuelnim funkcijama. Da biste to uradili, dodirnite na nekoliko sekundi simbol željene funkcije. Na displeju se pojavljuje informacioni prozor koji opisuje aktuelnu funkciju.

## Meni režima kuvanja

Ravna ploča za kuvanje raspolaže sa različitim režimima kuvanja.

Režimi kuvanja	Funkcija
Stepen snage	Izbor temperature za zonu za kuvanje.
Assist	Pečenje i kuvanje sa predizborom jela.
Funkcije kuvanja	Kuvanje sa automatskim prepoznavanjem temperature preko bežičnog senzora kuvanja. <b>Uputstvo:</b> Funkcija je spremna za rad, tek kad je uspostavljena veza između bežičnog senzora kuvanja i komandnog polja.
Senzor prženja	Pečenje sa automatskim prepoznavanjem temperature ravne ploče za kuvanje.
MoveMode	Regulacija temperature preko pozicije posuđa za kuvanje na zonama za kuvanje.

Da biste pristupili meniju Režimi kuvanja, u području za podešavanje zone za kuvanje dodirnite menu.

## Prikaz preostale toplote

Ravna ploča za kuvanje za svaku zonu za kuvanje ima prikaz preostale toplote. On prikazuje da je zona za kuvanje još uvek vreća. Ne dodirujte zonu za kuvanje, sve dok njeno polje svetli crveno na ekranu.

Ako se zona za kuvanje isključi posle postupka kuvanja, svetleće prikaz preostale toplote. Iako je ravna ploča za kuvanje već isključena, prikaz preostale toplote će svetleti, sve dok je zona za kuvanje još uvek topla.

## Opsluživanje aparata

U ovom poglavlju možete da pročitate kako se podešava neka od ringli. U tabeli ćete pronaći stepene za kuvanje i vremena za kuvanje za različita jela.

### Prva upotreba

Kod prvog uključivanja uređaja u prikaznom polju se prikazuje meni, radi vršenja prvih podešavanja.

Nakon toga, pojavljuje se glavni prikaz.

**Uputstvo:** Jezik i sva druga podešavanja se mogu promeniti u svakom trenutku. Ostale informacije o izboru jezika možete naći u poglavlju → "Osnovna podešavanja".

### Uključivanje i isključivanje ploče za kuvanje

Ploču za kuvanje uključite i isključite pomoću glavnog prekidača.

Uključivanje: dodirnite senzor ①. Signalni ton će se oglasiti i displej osetljiv na dodir će zasvetleti. Posle kraćeg vremena uključivanja, ploča za kuvanje je spremna za rad.

Isključivanje: dodirujte simbol ① dok se ne ugasi prikaz pored glavnog prekidača. Prikaz preostale toplote svetli dok se zone za kuvanje dovoljno ne ohlade.

#### Uputstva

- Ploča za kuvanje se automatski isključuje, ako su zone za kuvanje isključene duže od 30 sekundi.
- Izabrana podešavanja ostaju memorisana prvih 10 minuta posle isključivanja ploče za kuvanje. Ukoliko u tom vremenu opet uključite ploču za kuvanje, preuzimaju se prethodna podešavanja. Informacije o promeni vremena za čuvanje izabranih podešavanja se nalaze u poglavlju → "Osnovna podešavanja".

### Podešavanje zone za kuvanje

Podesite željeni stepen snage od 1 do 9.

Stepen snage 1 = najniži stepen.

Stepen snage 9 = najviši stepen.

Svaki stepen snage ima međustepen.

#### Uputstva

- Kako bi se osetljivi delovi uređaja zaštitili od pregrevanja ili električnog preopterećenja ploča za kuvanje može privremeno da smanji snagu.
- Kako bi se sprečilo da uređaj emituje buku, ploča za kuvanje može privremeno da smanji snagu.

## Izbor ringle i stepena za kuvanje

Ravna ploča za kuvanje mora da bude uključena.

1. Željenu ringlu izaberite dodirivanjem odgovarajućeg prikaza. U polju za prikaz se pojavljuje područje za podešavanje izabrane ringle.

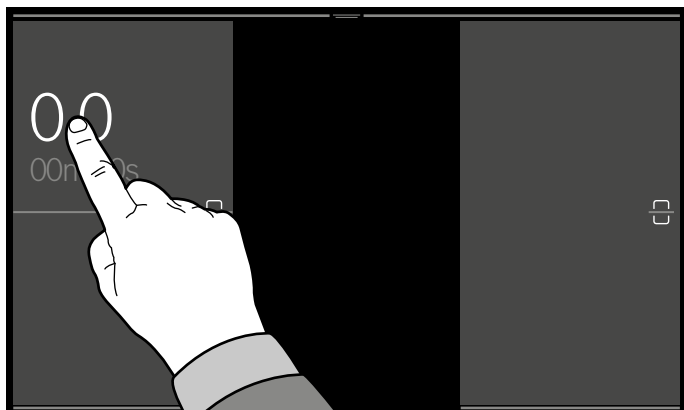

2. Prstom pređite preko područja za podešavanje i pritisnite željeni stepen kuvanja.

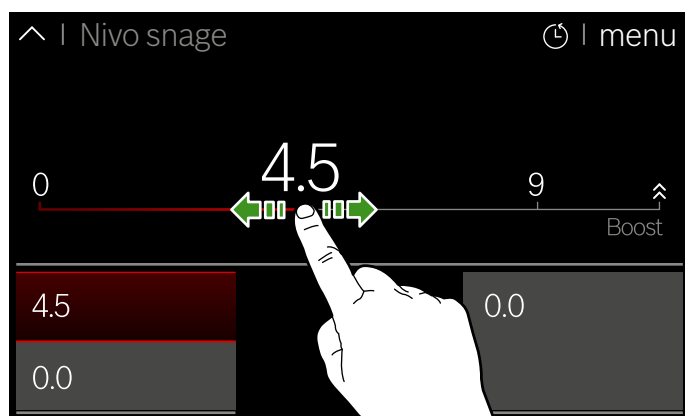

Stepen kuvanja je podešen.

Da biste se vratili na glavni prikaz, ponovo dodirnite aktivnu ringlu.

**Uputstvo:** Ukoliko na aktivnoj ringli ne stoji nijedna posuda, izabrani stepen za kuvanje treperi. Posle određenog vremena, ringla se isključuje.

## Promena stepena kuvanja

Izaberite ringlu i u području za podešavanje podesite novi stepen za kuvanje.

## Isključivanje ringle

Izaberite ringlu i u zoni za podešavanje podesite stepen za kuvanje 0. Ringla se isključuje i svetli prikaz za preostalu toplotu.

## Funkcija brzog biranja

Prevcite prstom preko zone za kuvanje nadesno kako biste podesili stepen snage na 9.0 ili nalevo za stepen snage 0.0. Dodatne informacije za aktiviranje ove funkcije možete pronaći u poglavlju → "Osnovna podešavanja"

## Preporuke za kuvanje

### Preporuke

- Prilikom zagrevanja pirea, krem supa i gustih sosova povremeno promešajte.
- Za preliminarno zagrevanje podesite stepen za kuvanje 8 - 9.
- Prilikom kuvanja sa poklopcem snizite stepen za kuvanje, ukoliko između poklopca i posuda za kuvanje izlazi para. Za dobar rezultat kuvanja nije potrebno isticanje pare.
- Posle procesa kuvanja posuđe za kuvanje držite zatvoreno do serviranja.
- Za kuvanje pomoću ekspres lonca obratite pažnju na napomene proizvođača.
- Jela nemojte da kuvate predugo, kako biste im sačuvali nutritivnu vrednost. Pomoću kuhinjskog alarma možete da podesite optimalno vreme kuvanja.
- Za zdraviji rezultat kuvanja trebalo bi da izbegavate da se ulje dimi.
- Za rumenjenje jela pržite ih jedno za drugim u malim porcijama.
- Posuđe za kuvanje prilikom procesa kuvanja može da postigne visoke temperature. Preporučljiva je upotreba krpa za lonce.
- Preporuke za energetski efikasno kuvanje pronaći ćete u poglavlju → "Zaštita životne sredine"

**Tabela za kuvanje**

U tabeli se prikazuje, koji je stepen za kuvanje adekvatan za svako jelo. Vreme kuvanja može da varira u zavisnosti od vrste, težine, debljine i kvaliteta jela. Vreme kuvanja može da varira u zavisnosti od vrste, težine, debljine i kvaliteta jela.

	Stepen za kuvanje	Vreme pečenja (min.)
<b>Topljenje</b>		
Čokolada, glazura	1 - 1.5	-
Puter, med, želatin	1 - 2	-
<b>Odmrzavanje i držanje na toplome</b>		
Varivo, npr. varivo od sočiva	1.5 - 2	-
Mleko*	1.5 - 2.5	-
Zagrevanje viršli u vodi*	3 - 4	-
<b>Odmrzavanje i podgrevanje</b>		
Spanać, zamrznut	3 - 4	15 - 25
Gulaš, zamrznut	3 - 4	35 - 55
<b>Poširanje, krčkanje</b>		
Knedle od krompira*	4.5 - 5.5	20 - 30
Riba*	4 - 5	10 - 15
Beli sos, npr. bešamel sos	1 - 2	3 - 6
Mučeni sosovi, npr. sos bernez, sos holandez	3 - 4	8 - 12
<b>Kuvanje, parenje, dinstanje</b>		
Pirinač (sa duplom količinom vode)	2.5 - 3.5	15 - 30
Sutlijaš***	2 - 3	30 - 40
Krompir kuvan u ljusci	4.5 - 5.5	25 - 35
Oguljeni kuvani krompir	4.5 - 5.5	15 - 30
Testenina, pasta*	6 - 7	6 - 10
Ragu	3.5 - 4.5	120 - 180
Supe	3.5 - 4.5	15 - 60
Povrće	2.5 - 3.5	10 - 20
Povrće, zamrznuto	3.5 - 4.5	7 - 20
Kuvanje u ekspres loncu	4.5 - 5.5	-
<b>Krčkanje</b>		
Rolati	4 - 5	50 - 65
Dinstano pečenje	4 - 5	60 - 100
Gulaš***	3 - 4	50 - 60
* Bez poklopca		
** Okrenuti više puta		
***Predgrevanje na stepenu za kuvanje 8 - 8.5		

	Stepen za kuvanje	Vreme pečenja (min.)
<b>Dinstanje / prženje sa malo ulja*</b>		
Šnicla, natur ili panirana	6-7	6-10
Šnicla, zamrznuta	6-7	6-12
Kotlet, natur ili paniran**	6-7	8-12
Odrezak (debljine 3 cm)	7-8	8-12
Pileće grudi (debljine 2 cm)**	5-6	10-20
Pileće grudi, zamrznute**	5-6	10-30
Ćufte (debljine 3 cm)**	4.5-5.5	20-30
Hamburger (debljine 2 cm)	6-7	10-20
Riba i riblji file, natur	5-6	8-20
Riba i riblji file, paniran	6-7	8-20
Riba, panirana i zamrznuta, npr. riblji štapići	6-7	8-15
Škampi, kozice	7-8	4-10
Sotiranje svežeg povrća i pečurki	7-8	10-20
Jela na tiganju, povrće, naseckano meso u trakama, na azijski način	7-8	15-20
Jela iz tignja, zamrznuta	6-7	6-10
Palačinke (pržite jednu za drugom)	6.5-7.5	-
Omlet (pržite jedan za drugim)	3.5-4.5	3-10
Jaja na oko	5-6	3-6
<b>Fritiranje* (150-200 g po porciji u 1-2 l ulja, fritiranje po porcijama)</b>		
Duboko zamrznuti proizvodi, npr. pomfrit, Chicken Nuggets	8-9	-
Kroketi, zamrznuti	7-8	-
Meso, npr. delovi pileta	6-7	-
Riba, panirana ili pohovana	6-7	-
Povrće, pečurke, panirane ili u testu, tempura	6-7	-
Sitno pecivo, npr. uštipci/krofne, voće u pivskom testu	4-5	-
* Bez poklopca		
** Okrenuti više puta		
***Predgrevanje na stepenu za kuvanje 8 - 8.5		

## Flex Zone

Po potrebi možete da je upotrebite kao jednu jedinstvenu ringlu ili kao dve nezavisne ringle.

Sastoji se od četiri induktora, koja funkcionišu nezavisno jedan od drugog. Ako je fleksibilna zona za kuvanje u režimu rada aktivira se samo zona, koja je pokrivena sudom za kuvanje.

### Saveti za korišćenje posuda

Da bi se osigurala dobra detekcija i distribucija toplote preporučuje se postavljanje posude tačno na centar:

#### Kao jedna jedinstvena ringla

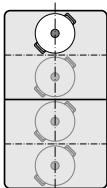

Prečnik manji ili jednak 13 cm  
Posude postavite na jednu od četiri pozicije, koje možete da vidite na slici.

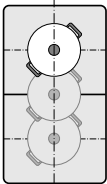

Prečnik preko 13 cm  
Posude pozicionirajte na jednu od tri pozicije, koje možete da vidite na slici.

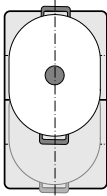

Ako posude za kuvanje zahteva više od jedne ringle, pozicionirajte ga počevši od gornje ili donje ivice fleksibilne zone za kuvanje.

#### Kao dve nezavisne ringle

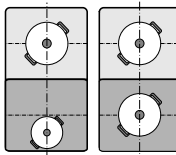

Prednje i zadnje ringle sa po dva induktora možete da upotrebljavate nezavisno jednu od druge. Za svaku pojedinačnu ringlu podesite željeni stepen za kuvanje. Na svakoj ringli upotrebite samo jedan sud za kuvanje.

#### Preporuke

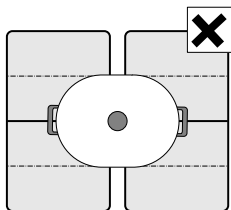

Kod ravnih ploča za kuvanje sa više od jedne fleksibilne zone za kuvanje posude postavite tako da pokriva samo jednu od fleksibilnih zona za kuvanje. Ringle se inače ne aktiviraju propisno i ne postiže se dobar rezultat kuvanja.

### Kao dve nezavisne ringle

Fleksibilna zona za kuvanje se koristi kao dve nezavisne ringle.



#### Aktiviranje

Videti poglavlje → "Opisluživanje aparata"

### Kao jedna jedinstvena ringla

Korišćenje cele zone za kuvanje povezivanjem obe ringle.

#### Povezivanje dve ringle

1. Postavite posudu za kuvanje.
2. Dodirnite simbol  zone za kuvanje, na kome se nalazi posuda za kuvanje. Prikaz  svetli.
3. Izaberite fleksibilnu zonu kuvanja i podesite stepen kuvanja.

Aktivirana je Flex zona za kuvanje.

#### Promena stepena kuvanja

Izaberite fleksibilnu zonu kuvanja i u području za podešavanje promenite željeni stepen kuvanja.

#### Dodavanje nove posude za kuvanje

Novu posudu za kuvanje postavite u fleksibilnu zonu kuvanja i sledite uputstva na polju za prikaz.

**Uputstvo:** Ukoliko sud na korišćenoj ringli gurnete ili podignete, ravna ploča za kuvanje startuje automatsku preragu, a pre toga izabrani stepen za kuvanje se zadržava.

#### Razdvajanje dve ringle

Dodirnite simbol .

Flex zona će se deaktivirati. Obe zone za kuvanje funkcionišu dalje kao dve nezavisne zone za kuvanje.

#### Uputstva

- Ako ravnu ploču za kuvanje isključite i kasnije ponovo uključite, fleksibilna zona za kuvanje se ponovo prebacuje na dve nezavisne ringle.
- Za promenu konfiguracije fleksibilne zone, pogledajte poglavlje → "Osnovna podešavanja".



## "Move" funkcija

Pomoću ove funkcije se aktivira ukupna fleksibilna zona kuvanja, koja je podijeljena na tri područja za kuvanje i čiji su stepeni kuvanja prethodno podešeni.

Koristite samo jedan sud. Veličina područja za kuvanje zavisi od korišćenog suda i njegovog tačnog pozicioniranja.

### Područja za kuvanje

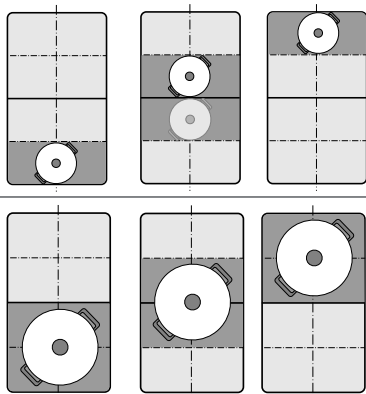

Tako može jedan sud za vreme kuvanja da se pomeri na drugo područje za kuvanje sa drugim stepenom kuvanja:

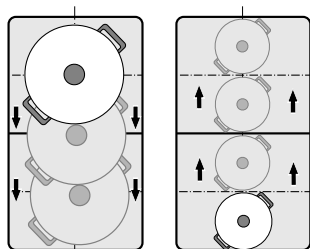

Prethodno podešeni stepeni snage:

Prednja oblast = stepen snage 9.0

Srednja oblast = stepen snage 5.0



Zadnja oblast = stepen snage 

Prethodno podešene stepene snage možete da promenite nezavisno jedan od drugog. Kako da ih promenite, saznajte u poglavlju → "Osnovna podešavanja".

### Uputstva

- Ako se na jednoj fleksibilnoj zoni za kuvanje prepozna više od jednog suda, funkcija se deaktivira.
- Ako se sud za kuvanje pomeri ili podigne unutar fleksibilne zone za kuvanje, ringla započinje automatsku pretragu i podešava se stepen kuvanja područja, na kom je prepoznat sud.
- Dodatne informacije o veličini i pozicioniranju suda za kuvanje, pronaći ćete u poglavlju → "Flex Zone"

## Aktiviranje

1. Izaberite jednu ringlu u fleksibilnoj zoni za kuvanje.
2. Dodirnite menu.
3. Izaberite opciju  MoveMode.  
Prikaz  aktivnog područja kuvanja svetli.  
Funkcija je aktivirana.

## Promena stepena kuvanja

Stepeni kuvanja pojedinačnih područja za kuvanje mogu se promeniti tokom kuvanja. Pritisnite željenu zonu kuvanja i promeni stepen kuvanja u području za podešavanje.

**Uputstvo:** Ako se deaktivira funkcija, stepeni kuvanja tri područja za kuvanje će se resetovati na prethodno podešene vrednosti.

## Deaktiviranje

Izaberite zonu kuvanja i u području za podešavanje dodirnite površinu Isključiti. Ringla se isključuje i pojavljuje se prikaz preostale toplote.

Funkcija je deaktivirana.

## FlexPlus zona

Ravna ploča za kuvanje raspolaže sa dve FlexPlus zone za kuvanje, koje se nalaze između dve fleksibilne zone za kuvanje i koje su povezane sa režimom rada desne ili leve zone za kuvanje. Na taj način mogu da se koriste veće posude za kuvanje i da se postignu bolji rezultati kuvanja.

Svaka od dve FlexPlus-zone za kuvanje se uvek uključuju povezano sa dotičnom desnom ili levom fleksibilnom zonom za kuvanje. Nije moguće da se uključe razdvojeno.

### Napomene za posude za kuvanje

Za dobro prepoznavanje i raspodelu toplote, sud treba da se postavi na centar.

Sud treba da prekriva bočnu ringlu i FlexPlus zonu za kuvanje.

U zavisnosti od veličine suda za kuvanje se fleksibilna zona za kuvanje može aktivirati kao dve nezavisne ringle ili kao jedna ringla :

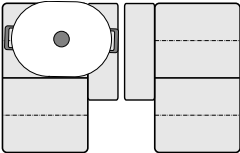
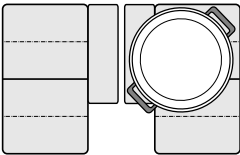
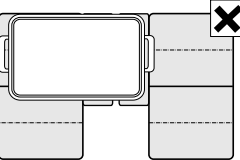
Postavljanje suda	
	Dugačko posuđe za kuvanje: Fleksibilnu zonu kuvanja aktivirajte kao dve nezavisne ringle ili kao jednu ringlu.
	Veliko okruglo posuđe za kuvanje: Fleksibilnu zonu kuvanja aktivirajte kao jednu jedinu ringlu.
	Posuđe ne sme istovremeno da prekriva obe FlexPlus zone kuvanja.

### Aktiviranje

1. Stavite sud na ringlu i vodite računa o tome, da on pokriva i FlexPlus zonu za kuvanje.
2. Izaberite zonu za kuvanje i željeni stepen kuvanja. FlexPlus prikaz svetli.

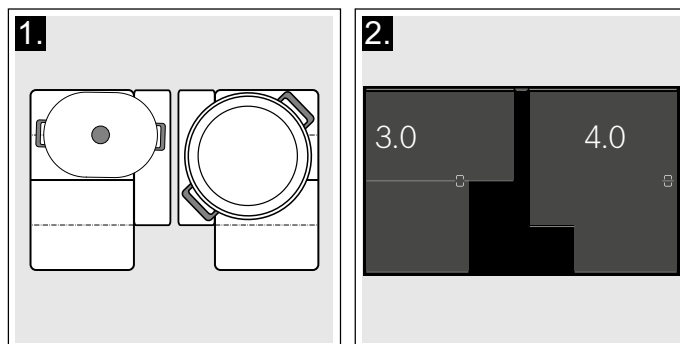

FlexPlus zona za kuvanje je aktivirana.

### Deaktiviranje

Sklonite sud sa ringle. Prikazi se gase.

FlexPlus zona za kuvanje je deaktivirana.

## Vremenske funkcije



Vaša ravna ploča za kuvanje raspolaže sa tri funkcije tajmera:

- Programiranje vremena kuvanja
- Kuhinjski tajmer
- Funkcija štoperice

### Programiranje vremena kuvanja

Ringla se po isteku podešenog vremena automatski isključuje.

#### Ovako vršite podešavanje:

1. Izaberite zonu za kuvanje i željeni stepen snage.
2. U području za podešavanje zone za kuvanje dodirnite simbol .
3. Podesite željeno vreme.  
Radi podešavanja sati, dodirnite 00 h i izaberite vreme u području za podešavanje.  
Radi podešavanja minuta, dodirnite 00 m i izaberite vreme u području za podešavanje.
4. Dodirnite simbol .

Vreme počinje da teče.

Nakon nekoliko sekundi gasi se prikaz vremena na zonama za kuvanje.

**Uputstvo:** Ukoliko se Flex zona izabere kao jedina zona za kuvanje, podešeno vreme je isto za celokupnu zonu za kuvanje.

#### Senzor za prženje

Ukoliko za neku ringlu programirate vreme za kuvanje i ukoliko je aktiviran senzor za prženje, vreme za kuvanje počinje da ističe tek kada bude postignut izabrani stepen temperature.

#### Funkcije kuvanja

Ukoliko je za određenu ringlu programirano određeno vreme kuvanja i ako je aktivirana jedna od funkcija kuvanja, pokreće se podešeno vreme kuvanja tek kada je postignuta temperatura za izabrani opseg.

#### Promena ili brisanje vremena

Da biste došli do vremena kuvanja, prvo dodirnite zonu za kuvanje, a zatim simbol .

Da biste promenili vreme kuvanja, izaberite novo vreme kuvanja, a zatim dodirnite simbol .

Da biste izbrisali vreme kuvanja, dodirnite simbol .

Da biste se vratili na glavni prikaz, prvo dodirnite simbol , a zatim simbol .

#### Posle isteka vremena



Zona za kuvanje se isključuje. Oglašava se signal i stepen snage se podešava na 0.0.

Dodirivanjem zone kuvanja isključuje se prikaz vremena i zvučni signal.

### Tajmer

Tajmer funkcioniše nezavisno od zoni za kuvanje i drugih podešavanja. Posle isteka vremena čuje se signal. Ova funkcija ne isključuje automatski zonu za kuvanje.

#### Ovako vršite podešavanje

1. Dodirnite senzor .
2. Podesite željeno vreme.  
Radi podešavanja sati, dodirnite 00 h i izaberite vreme u području za podešavanje.  
Radi podešavanja minuta, dodirnite 00 m i izaberite vreme u području za podešavanje.
3. Dodirnite simbol .

Vreme počinje da teče.

Nakon nekoliko sekundi pojavljuje se prikaz vremena na glavnom prikazu.

#### Promena ili brisanje vremena

Da biste došli do tajmera, dodirnite senzor .

Da biste promenili vreme, izaberite novo vreme i dodirnite simbol .

Da biste izbrisali vreme, dodirnite simbol .

Vratite se na glavni prikaz i dodirnite simbol .

#### Nakon isteka vremena

Nakon isteka vremena oglašava se zvučni signal i na prikazu vremena svetli 00:00.

Kada dodirnete simbol  ugasiće se prikaz vremena i zvučni signal.

### Funkcija štoperice

Funkcija štoperice prikazuje vreme koje je prošlo od aktiviranja.



Ona funkcioniše nezavisno od zoni za kuvanje i drugih podešavanja. Ova funkcija ne isključuje automatski zonu za kuvanje.

#### Aktiviranje

Dodirnite senzor .

Vreme počinje da teče.

#### Deaktiviranje

Prvo dodirnite senzor , a zatim simbol . Prikaz vremena se podešava na 00m 00s.

Funkcija je deaktivirana.

Da biste ponovo aktivirali prikaz vremena, dodirnite simbol .

Vratite se na glavni prikaz i dodirnite simbol .

## Funkcija PowerBoost

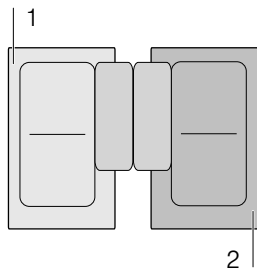

Pomoću PowerBoost-funkcije možete brže da zagrejte velike količine vode nego pomoću stepena za kuvanje 9 entsprechen.

Ova funkcija može da se aktivira za neku ringlu samo kada druga ringla iz iste grupe nije u režimu rada (videti sliku).



**Uputstvo:** Powerboost- funkciju možete takođe da aktivirate u fleksibilnom opsegu, ako zonu za kuvanje koristite kao jedinstvenu ringlu.

### Aktiviranje

1. Izaberite neku ringlu.
2. Taster Boost izaberite u području za podešavanje i držite ga pritisnutog. Simboli  i  svetle.

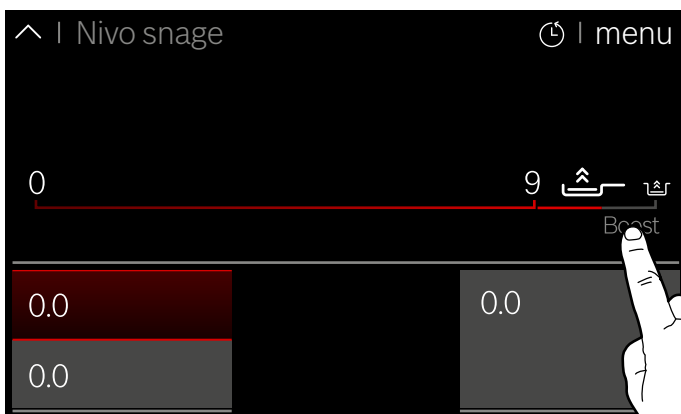

3. Bez podizanja prsta, izaberite simbol . Podignite prst. Funkcija je aktivirana.

### Deaktiviranje

Izaberite ringlu i u području za podešavanje podesite drugi stepen kuvanja.

Funkcija je deaktivirana.

**Uputstvo:** Pod određenim okolnostima PowerBoost-funkcija može automatski da se isključi, kako bi se zaštitili elektronski elementi u unutrašnjosti ravne ploče za kuvanje.

## ShortBoost funkcija

Pomoću ShortBoost-funkcije posudu za kuvanje možete da zagrevate brže nego pomoću stepena za kuvanje 9.

Posle deaktiviranja funkcije izaberite adekvatan stepen za kuvanje za Vaše jelo.

Ova funkcija može da se aktivira za neku ringlu samo kada druga ringla iz iste grupe nije u režimu rada (videti sliku).

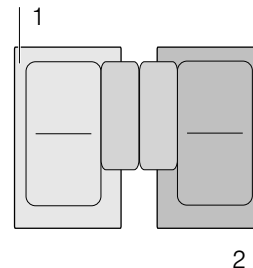



**Uputstvo:** Kod fleksibilne zone kuvanja se može aktivirati i Shortboost funkcija, ako se koristi kao jedna jedina ringla.

### Preporuke za primenu

- Uvek upotrebljavajte posudu za kuvanje, koju pre toga niste zagrejali.
- Upotrebljavajte lonce i tiganje sa ravnim dnom. Nemojte koristiti sudove sa tankom dnom.
- Praznu posudu za kuvanje, ulje, puter ili maslo nemojte nikada za zagrevate bez nadzora.
- Nemojte da stavljate poklopac na posudu za kuvanje.
- Posuđe za kuvanje postavite u sredinu na ringle. Uverite se da prečnik dna posuđa odgovara veličini ringle.
- Informacije o vrsti, veličini i pozicioniranju posude za kuvanje pronaći ćete u odeljku → "Kuvanje prema indukciji"

### Aktiviranje

1. Izaberite neku ringlu.
2. Taster Boost izaberite u području za podešavanje i držite ga pritisnutog. Simboli  i  svetle.

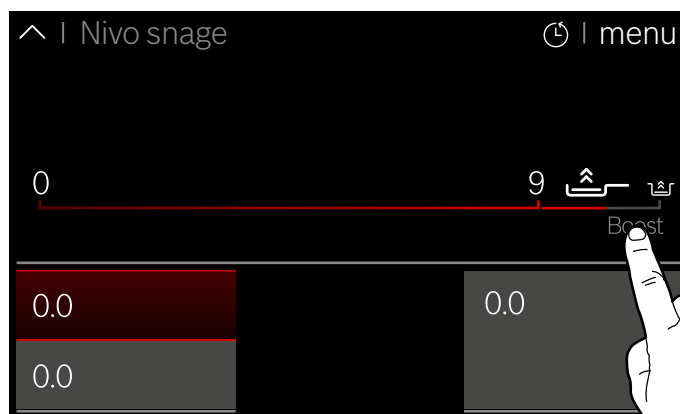

3. Bez podizanja prsta, izaberite simbol . Podignite prst. Funkcija je aktivirana.

## Deaktiviranje

Izaberite ringlu i u području za podešavanje podesite drugi stepen kuvanja.

Funkcija će biti deaktivirana.



**Uputstvo:** Nakon 30 sekundi ova funkcija se automatski isključuje.



## Funkcija održavanja toplote

Ova funkcija je namenjena za topljenje čokolade ili putera i za održavanje jela toplim.

### Aktiviranje

1. Izaberite neku ringlu.
2. U području za podešavanje izaberite simbol . Prikaz  svetli.

Funkcija je aktivirana.

### Deaktiviranje

1. Izaberite ringlu.
2. Stepen kuvanja u području za podešavanje podesite na 0.

Prikaz  i zona za kuvanje se isključuju.

Funkcija je deaktivirana.

## Prenos podešavanja

Pomoću ove funkcije mogu se preneti stepen kuvanja, programirano vreme kuvanja i izabrana funkcija kuvanja sa jedne ringle na drugu.

Kako biste preneli podešavanja, stavite sud sa uključene ringle na drugu ringlu.

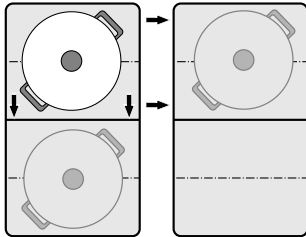

**Uputstvo:** Dodatne informacije o tačnom pozicioniranju suda za kuvanje, pronaći ćete u poglavlju → "Flex Zone"

### Aktiviranje

1. Posudu podesite sa aktivne zone za kuvanje na neku drugu.  
Posuda se prepoznaje. Posle kraćeg vremena na ekranu će se pojaviti pitanje da li dosadašnja podešavanja želite da preuzmete za novu zonu za kuvanje.
2. Potvrdite podešavanja.

Podešavanja će se preneti na novu zonu za kuvanje. Deaktivirana je prvobitna zona za kuvanje.

### Uputstva

- Ukoliko posudu za kuvanju ponovo postavite u isti položaj, podešavanja se zadržavaju.
- Posudu za kuvanje pomerite na zonu za kuvanje koja nije uključena ili nije prethodno podešena, ili na kojoj pre toga nije stajala nijedna druga posuda za kuvanje.
- PowerBoost ili ShortBoost funkciju možete da premestite sa leve strane nadesno ili sa desne strane nalevo, samo ako nije aktivna nijedna ringla.
- Ukoliko premeštate više od jedne posude, funkcija je spremna samo za posudu koja je poslednja premeštena.

## Funkcije pomoći pri kivanju

Funkcije pomoći pri kivanju su garancija za lako i brzo kivanje i obećavaju odlične rezultate kivanja. Preporučeni stepeni temperature su pogodni za bilo koji način kivanja.

Oni omogućavaju postupke pripreme hrane bez prekomernog pregrevanja i obezbeđuju savršene rezultate kivanja i pečenja.

Tokom celokupnog postupka kivanja, senzori mere temperaturu posude za kivanje. Na taj način može da se reguliše stepen kivanja da bi se održala odgovarajuća temperatura.

Kada se postigne izabrana temperatura, može se dodati hrana. Temperatura se automatski održava na konstantnom nivou i nije potrebno promeniti stepen temperature.

Funkcije kivanja su na raspolaganju za sve zone kivanja, ako postoji bežični senzor kivanja.











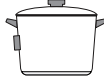

U ovom poglavlju možete pronaći informacije o:

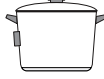
- funkcijama pomoći pri kivanju
- odgovarajućem posudu za kivanje
- senzorima i posebnoj opremi
- funkcijama i stepenima kivanja
- preporučenim jelima

### Vrste funkcija pomoći pri kivanju

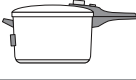
Pomoću funkcije asistencije pri kivanju za svako jelo možete da izaberete najbolji način pripreme.

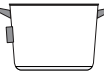
Tabela prikazuje različita dostupna podešavanja funkcija za asistenta pri kivanju:

Funkcije asistencije pri kivanju	Stepeni temperature	Posude za kivanje	Dostupnost	Aktiviranje
<b>Senzor za pečenje</b>				
Dinstanje/prženje sa malo masnoće	1, 2, 3, 4, 5		Sve zone za kivanje	
<b>Funkcije kivanja</b>				
Zagrevanje / održavanje toplote	1 / 70 °C		Sve zone za kivanje	
Poširanje	2 / 90 °C		Sve zone za kivanje	
Kivanje	3 / 100 °C		Sve zone za kivanje	
Kivanje u ekspres loncu	4 / 120 °C		Sve zone za kivanje	
Fritiranje u loncu sa mnogo ulja*	5 / 170 °C		Sve zone za kivanje	

\*Prethodno zagrevanje sa poklopcem i fritiranje bez poklopca.

Ukoliko ploča za kivanje nema bežični senzor za kivanje, možete ga naknadno nabaviti u specijalizovanoj prodavnici, preko naše tehničke službe za korisnike ili preko naše zvanične internet stranice.

## Adekvatno posuđe za kuvanje

Izaberite zonu za kuvanje koja najviše odgovara prečniku posude i posudu za kuvanje postavite na sredini zone za kuvanje.

Za funkcije kuvanja koristite posuđe koje je dovoljno duboko da potrebna količina vode pokrije silikonski umetak bežičnog senzora za kuvanje.

Postoje tiganji koji su optimalno prilagođeni za senzor za pečenje. Njih možete naknadno da nabavite u specijalizovanoj prodavnici, preko naše tehničke službe za korisnike ili preko naše zvanične internet stranice. Navedite odgovarajući referentni broj:

- HEZ390210 tiganj prečnika 15 cm.
- HEZ390220 tiganj prečnika 19 cm.
- HEZ390230 tiganj prečnika 21 cm.
- HEZ390250 tiganj prečnika 28 cm. Preporučuje se samo za FlexPlus zonu za kuvanje.
- HEZ390512 Teppan Yaki Preporučuje se samo za fleksibilnu zonu za kuvanje.
- HEZ390522 ploča za pečenje roštilja Preporučuje se samo za fleksibilnu zonu za kuvanje.

Tiganji su premazani slojem koji sprečava lepljenje, tako da je moguće pečenje sa malo ulja.

### Uputstva

- Senzor za pečenje je specijalno podešen za ovu vrstu i veličinu tiganja.
- Na fleksibilnim zonama za kuvanje može se desiti da se senzor za pečenje ne aktivira u slučaju da veličina tiganja nije odgovarajuća ili je tiganj nepravilno postavljen. Videti poglavlje → "Flex Zone".
- Druge vrste tiganja mogu da se pregreju i temperatura može da se razvije ispod ili iznad izabranog stepena temperature. Najpre isprobajte najniži stepen temperature pa ga promenite po potrebi.

Za funkcije kuvanja je pogodno svako posuđe koje može da se upotrebljava za indukciono kuvanje. Informacije o posudu za kuvanje, koje je pogodno za indukciju, možete pronaći u poglavlju → "Kuvanje prema indukciji".

U tabeli sa funkcijama asistencije za kuvanje za svaku funkciju je navedeno odgovarajuće posuđe.

## Senzori i posebna oprema

Tokom celokupnog procesa kuvanja, senzori mere temperaturu lonca. Na taj način se sa više preciznosti reguliše učinak kuvanja, čime se održava odgovarajuća temperatura i postižu savršeni rezultati kuvanja.

Vaša ploča za kuvanje ima dva različita sistema za merenje temperature, koji omogućavaju postizanje najboljih rezultata:

- Senzore temperature, koji se nalaze unutar ploče za kuvanje i kontrolišu temperaturu na dnu posude. Pogodno za senzor za pečenje.
- Bežični senzor za kuvanje, koji informacije o temperaturi posude za kuvanje prenosi do komandne ploče. Pogodno za funkcije kuvanja.

Senzor za kuvanje je neizostavan za upotrebu funkcija kuvanja.

Ukoliko vaša ploča za kuvanje nema bežični senzor za kuvanje, možete ga naknadno nabaviti u specijalizovanoj prodavnici, preko tehničke službe za korisnike ili preko naše zvanične internet stranice uz navođenje referentnog broja HEZ39050.

Informacije o senzoru za kuvanje možete pronaći u poglavlju → "Priprema i održavanje bežičnog senzora temperature"

## Funkcije i stepeni kuvanja

### Senzor za pečenje

Pomoću ove funkcije se pri prženju zadržava odgovarajuća temperatura tiganja.

#### Prednosti

- Ringla greje samo kada je to neophodno za održavanje temperature. Na taj način se štedi energija, a ulje i mast se ne pregrejavaju.
- Senzor za prženje javlja kada je prazan tiganj postigao optimalnu temperaturu za dodavanje ulja, a potom i za dodavanje jela.

### Uputstva

- Na tiganj nemojte da stavljate poklopac. U suprotnom, funkcija se ne može pravilno aktivirati. Možete da koristite zaštitu od prskanja da biste izbegli prskanje masti.
- Upotrebljavajte pogodno ulje ili mast. Ukoliko upotrebljavate maslac, margarin, hladno ceđeno maslinovo ulje ili svinjsku mast, podesite stepen temperature 1 ili 2.
- Mast ili ulje nikada ne zagrevajte bez nadzora.
- Ukoliko zona za kuvanje ima višu temperaturu nego posuda za kuvanje ili obrnuto, senzor za kuvanje se ne aktivira na ispravan način.
- Za prženje sa mnogo ulja upotrebljavajte uvek funkciju kuvanja: Fritirajte u loncu sa velikom količinom ulja na stepenu 5.





**Stepeni temperature**

Stepen temperature	Pogodno za
1 veoma nisko	Priprema i redukcija sosova, dinstanje povrća i prženje jela na ekstra devičanskom maslinovom ulju, puteru ili margarinu.
2 nisko	Pečenje jela na ekstra devičanskom maslinovom ulju, puteru ili margarinu, npr. omleti.
3 srednje - nisko	Pečenje ribe i debelih namirnica, kao npr. čufti i viršli.
4 srednje - visoko	Pečenje odrezaka, „dobro pečenih”, paniranih zamrznutih proizvoda i tanjih obeda kao npr. šnicle, sitno naseckano meso i povrće.
5 visoko	Pečenje jela na visokim temperaturama, npr. slabo prženih odrezaka (krvavih) ili srednje prženih, pljeskavica od krompira i prženog krompira.

**Ovako podesite**

Iz tabele izaberite odgovarajući stepen temperature. Praznu posudu postavite na zonu za kvanje.

- Izaberite neku ringlu.
- Dodirnite menu i izaberite opciju  Senzor prženja.
- Izaberite željeni stepen temperature i dodirnite simbol , da biste se vratili na glavni prikaz. Funkcija je aktivirana. Svetle stepen temperature i prikaz . Prikaz temperature postepeno svetli u crvenoj boji, sve dok se ne dostigne željena temperatura. Kad se dostigne željena temperatura, oglasiće se zvučni signal.
- Kada se postigne temperatura pečenja, stavite prvo ulje, pa zatim jela u tiganj.

**Uputstvo:** Okrećite jela, da ne bi izgorela.

**Deaktiviranje senzora prženja**

- Izaberite ringlu.
- Stepen temperature postavite na 0. Funkcija je deaktivirana.

**Uputstvo:** Kako biste napustili režim senzora prženja, izaberite drugi režim kvanja.

**Funkcije kvanja**

Pomoću ovih funkcija možete da zagrevate namirnice, da kuvate u ekspres-loncu ili da fritirate u posudi sa dosta ulja na kontrolisanoj temperaturi.

Ove funkcije su na raspolaganju za sve ringle.

**Prednosti**

- Zona za kvanje greje samo kada je to neophodno za održavanje temperature. To štedi energiju, a ulje i masti se ne pregrevaju.
- Temperatura se kontinuirano kontroliše. Na taj način se sprečava kipljenje jela. Pri tome se ne mora menjati stepen temperature.
- Signal prijavljuje kada voda ili ulje dostignu optimalnu temperaturu za stavljanje hrane. U tabeli možete da vidite ukoliko jelo treba da se doda od samog početka.

**Uputstva**

- Koristite lonce i tiganje sa ravnim i debelim dnom. Nemojte koristiti lonce i tiganje sa tankim ili deformisanom dnom.
- Lonac tako napunite da sadržaj dostigne visinu, koja pokriva silikonski umetak senzora za kvanje.
- Za pečenje sa malo ulja koristite senzor za pečenje.
- Posudu za kvanje postavite tako da senzor za kvanje pokazuje prema bočnoj spoljašnjoj površini ploče za kvanje.
- Tokom procesa kvanja sa lonca nemojte uklanjati senzor za kvanje.
- Nakon termičke obrade sa lonca uklonite senzor za kvanje. Opres, senzor za kvanje može da bude veoma vruć.

**Opsezi i stepeni temperature**

Funkcije kvanja	Stepen temperature	Opseg temperature	Pogodno za
zagrevanje/održavanje toplote	1/70 °C	60 - 70 °C	npr. čorbe, punč
Poširanje	2/90 °C	80 - 90 °C	npr. pirinač, mleko
Kvanje	3/100 °C	90 - 100 °C	npr. testenina, povrće
Kvanje u ekspres-loncu	4/120 °C	110 - 120 °C	npr. piletina, varivo.
Fritiranje u loncu sa mnogo ulja	5/170 °C	170 - 180 °C	npr. američke krofnice, loptice od mlevenog mesa

## Saveti za kuvanje pomoću funkcija kuvanja

- Funkcija zagrevanja/ održavanja toplote: zamrznuti proizvodi u porcijama, npr. spanać. Zamrznuti proizvod stavite u posudu za kuvanje. Dodajte količinu vode koju je naveo proizvođač. Pokrijte posudu za kuvanje i izaberite stepen 1/70 °C. Povremeno promešajte.
- Funkcija poširanja: Ova funkcija je pogodna za pripremu namirnica na niskim temperaturama i ukuvavanje sosova i čorbastih jela. Odabrati stepen 2 / 90 °C.
- Funkcija kuvanja: Ova funkcija omogućava kuvanje vode u poklopljenom loncu bez kipljenja vode. Zahvaljujući kontroli temperature možete kuvati efikasno. Odabrati stepen 3 / 100 °C.
- Funkcija kuvanja u ekspres loncu: Obratite pažnju na preporuke proizvođača. Posle signalnog toga nastavite sa kuvanjem tokom preporučenog vremena. Odabrati stepen 4 / 120 °C.
- Funkcija fritiranja sa mnogo ulja u loncu: Ulje zagrejte u loncu sa poklopcem. Nakon signalnog tona uklonite poklopac i dodajte hranu (ukoliko u tabeli "Preporučena jela" nije navedena drugačija preporuka). Odabrati stepen 5 / 170 °C.

### Uputstva

- Kuvajte uvek sa zatvorenim poklopcem. Izuzetak: "Fritiranje sa mnogo ulja u posudi", stepen temperature 5/170 °C.
- Ukoliko nema akustičnog signala, uverite se da se poklopac nalazi na posudi.
- Ulje nikada zagrevajte bez nadzora. Upotrebljavajte ulje ili mast koji su pogodni za fritiranje. Nemojte upotrebljavati mešavinu sastavljenu od različitih masti za fritiranje, npr. mešavinu ulja i svinjske masti. Vrele mešavine masti mogu da stvore penu.
- Ukoliko rezultat kuvanja nije zadovoljavajući, sledeći put upotrebite više vode, ali zadržite preporučeni stepen temperature.

### Podešavanje tačke ključanja

Tačka, na kojoj voda počinje da ključa, zavisi od nadmorske visine mesta u kome stanujete. Kada voda prejako ili preslabo ključa, tačka ključanja može biti podešena. Za to postupite na sledeći način:

- Izaberite osnovno podešavanje Podešavanje tačke ključanja, videti poglavlje → "Osnovna podešavanja"
- Osnovno podešavanje je standardno postavljeno na 200 - 400 m. Ukoliko se mesto stanovanja nalazi na nadmorskoj visini između 200 i 400 m podešavanje tačke ključanja nije potrebno. U suprotnom izaberite podešavanje koje odgovara nadmorskoj visini Vašeg mesta stanovanja.

**Uputstvo:** Stepen temperature 3/100 °C je dovoljan za efikasno kuvanje, čak i kada voda ne ključa jako. Tačka ključanja se ipak može podesiti. Ukoliko, na primer, želite jače kuvanje, možete odabrati manju visinu.

## Ovako vršite podešavanje

Pre prve upotrebe funkcija kuvanja, mora biti uspostavljena veza između bežičnog senzora kuvanja i komandnog polja. Postupak je opisan u poglavlju → "📶 Bežični senzor temperature"

1. Pričvrstite senzor temperature na posudi, pogledajte poglavlje → "Priprema i održavanje bežičnog senzora temperature"
2. Posudu sa dovoljno tečnosti postavite na željenu ringlu i uvek je zatvorite poklopcem.
3. Kako biste kuvali sa senzorom kuvala, izaberite zonu kuvanja na kojoj se nalazi posuda za kuvanje.
4. Dodirnite menu i izaberite opciju 📶 Funkcije kuvanja.

**Uputstvo:** Režim Funkcije kuvanja je spreman tek kada se uspostavi veza između senzora kuvanja i polja sa komandama. Videti poglavlje → "📶 Bežični senzor temperature"

5. Dodirnite simbol 📶 bežičnog senzora kuvanja.
6. Iz tabele izaberite odgovarajući stepen temperature. Funkcija je aktivirana. Svetle stepen temperature i prikaz 📶. Prikaz temperature postepeno svetli u crvenoj boji, sve dok voda ili ulje ne dostignu optimalnu temperaturu za stavljanje namirnica. Kad se dostigne temperatura začuće se signal.
7. Nakon signalnog tona, skinite poklopac i dodajte jelo. Tokom procesa kuvanja, posudu držite zatvorenu.

**Uputstvo:** Kod funkcije fritiranja sa mnogo ulja u posudi, posudu nemojte pokrivati.

### Deaktiviranje funkcija kuvanja























1. Izaberite ringlu.
2. Stepen temperature postavite na 0. Funkcija je deaktivirana.

## Preporučena jela

Sledeća tabela prikazuje izbor jela razvrstanih po namirnicama. Temperatura i trajanje kivanja zavise od količine, stanja, svojstava i kvaliteta namirnica.

Funkcije asistencije pri kivanju:

	Senzorika za pečenje za tiganje
	Senzor za kivanje

Meso	Funkcije asistencije pri kivanju	Stepen temperature	Ukupno vreme kivanja od zvučnog signala (min)
<b>Prženje sa malo ulja</b>			
Šnicla, natur <sup>1</sup>		4	6 - 10
Šnicla, pohovana <sup>1</sup>		4	6 - 10
File <sup>2</sup>		4	6 - 10
Kotleti <sup>1</sup>		3	10 - 15
Kordon blu <sup>1</sup>		4	10 - 15
Bečka šnicla <sup>1</sup>		4	10 - 15
Odrezak, manje pečen (debljine 3 cm) <sup>2</sup>		5	6 - 8
Odrezak, srednje pečen (debljine 3 cm) <sup>2</sup>		5	8 - 12
Odrezak, jako pečen (debljine 3 cm) <sup>1</sup>		4	8 - 12
Živinska prsa (debljine 2 cm) <sup>1</sup>		3	10 - 20
Meso sečeno na trake <sup>3</sup>		4	7 - 12
Giros <sup>3</sup>		4	7 - 12
Slanina <sup>1</sup>		2	5 - 8
Mleveno meso <sup>3</sup>		4	6 - 10
Hamburger (debljine 1,5 cm) <sup>1</sup>		3	6 - 15
Ćufte (debljine 2 cm) <sup>1</sup>		3	10 - 20
Punjene ćufte <sup>1</sup>		3	10 - 20
Barene viršle <sup>1</sup>		3	8 - 20
Viršle, sirove <sup>1</sup>		3	8 - 20
<b>Poširanje</b>			
Viršle <sup>4</sup>		2 - 90 °C	10 - 20
<b>Kivanje</b>			
Knedle od mesa <sup>4</sup>		3 - 100 °C	20 - 30
Pile za supu <sup>4</sup>		3 - 100 °C	60 - 90
Kuvana govedina <sup>4</sup>		3 - 100 °C	60 - 90

<sup>1</sup> Okrenite više puta.

<sup>2</sup> Nakon zvučnog signala dodajte ulje i namirnice.

<sup>3</sup> Redovno mešajte.

<sup>4</sup> Zagrevajte i kuvajte sa poklopcem. Jelo dodajte nakon zvučnog signala.

<sup>5</sup> Jelo dodajte na početku.

<sup>6</sup> Ulje zagrevajte sa zatvorenim poklopcem. Pržite jedno za drugim i bez poklopca.

Meso	Funkcije asistencije pri kuvanju	Stepen temperature	Ukupno vreme kuvanja od zvučnog signala (min)
<b>Kuvanje u ekspres loncu</b>			
Pile za supu <sup>5</sup>		4 - 120 °C	15 - 25
Kuvana govedina <sup>5</sup>		4 - 120 °C	15 - 25
<b>Fritiranje sa mnogo ulja</b>			
Fritiranje komada piletine <sup>6</sup>		5 - 170 °C	10 - 15
Fritiranje knedli od mesa <sup>6</sup>		5 - 170 °C	10 - 15

<sup>1</sup> Okrenite više puta.

<sup>2</sup> Nakon zvučnog signala dodajte ulje i namirnice.

<sup>3</sup> Redovno mešajte.

<sup>4</sup> Zagrevajte i kuvajte sa poklopcem. Jelo dodajte nakon zvučnog signala.

<sup>5</sup> Jelo dodajte na početku.









<sup>6</sup> Ulje zagrevajte sa zatvorenim poklopcem. Pržite jedno za drugim i bez poklopca.

Riba	Funkcije asistencije pri kuvanju	Stepen temperature	Ukupno vreme kuvanja od zvučnog signala (min)
<b>Prženje sa malo ulja</b>			
Riblji file, natur <sup>1</sup>		4	10 - 20
Riblji file, pohovan <sup>1</sup>		3	10 - 20
Rakovi <sup>1</sup>		4	4 - 8
Škampi <sup>1</sup>		4	4 - 8
Cela pržena riba <sup>1</sup>		3	10 - 20
<b>Poširanje</b>			
Dinstana riba <sup>2</sup>		2 - 90 °C	15 - 20
<b>Fritiranje sa mnogo ulja</b>			
Fritiranje ribe u pivskom testu <sup>3</sup>		5 - 170 °C	10 - 15
Fritiranje pohovane ribe <sup>3</sup>		5 - 170 °C	10 - 15

<sup>1</sup> Okrenite više puta.

<sup>2</sup> Zagrevajte i kuvajte sa poklopcem. Jelo dodajte nakon zvučnog signala.

<sup>3</sup> Ulje zagrevajte sa zatvorenim poklopcem. Pržite jedno za drugim i bez poklopca.

Jela od jaja	Funkcije asistencije pri kuvanju	Stepen temperature	Ukupno vreme kuvanja od zvučnog signala (min)
<b>Prženje sa malo ulja</b>			
Jaja na oko na puteru <sup>1</sup>		2	2 - 6
Jaja na oko <sup>2</sup>		4	2 - 6
Kajgana <sup>3</sup>		2	4 - 9
Omlet <sup>4</sup>		2	3 - 6
Palačinke <sup>4</sup>		5	1,5 - 2,5
Prženice <sup>4</sup>		3	4 - 8
Carski omlet <sup>4</sup>		3	10 - 15
<b>Kuvanje</b>			
Kuvana jaja <sup>5</sup>		3 - 100 °C	5 - 10

<sup>1</sup> Nakon zvučnog signala dodajte puter i jelo.

<sup>2</sup> Ulje i namirnice stavite u tiganj posle zvučnog signala.

<sup>3</sup> Redovno mešajte.

<sup>4</sup> Ukupno trajanje po porciji. Pržite jedno za drugim.

<sup>5</sup> Jelo dodajte na početku.

Povrće i mahunarke	Funkcije asistencije pri kuvanju	Stepen temperature	Ukupno vreme kuvanja od zvučnog signala (min)
<b>Prženje sa malo ulja</b>			
Beli luk <sup>1</sup>		2	2 - 10
Luk, dinstani <sup>1</sup>		2	2 - 10
Kolutovi crnog luka <sup>1</sup>		3	5 - 10
Tikvice <sup>2</sup>		3	4 - 12
Patlidžan <sup>2</sup>		3	4 - 12
Paprika <sup>1</sup>		3	4 - 15
Pečenje zelenih špargli <sup>2</sup>		3	4 - 15
Pečurke <sup>1</sup>		4	10 - 15
Dinstanje povrća na ulju <sup>1</sup>		1	10 - 20
Glazirano povrće <sup>1</sup>		3	6 - 10















<sup>1</sup> Redovno mešajte.

<sup>2</sup> Okrenite više puta.

<sup>3</sup> Zagrevajte i kuvajte sa poklopcem. Nakon zvučnog signala dodajte namirnice u tiganj.

<sup>4</sup> Jelo dodajte na početku.

<sup>5</sup> Ulje zagrevajte sa zatvorenim poklopcem. Pržite jedno za drugim i bez poklopca.

Povrće i mahunarke	Funkcije asistencije pri kuvanju	Stepen temperature	Ukupno vreme kuvanja od zvučnog signala (min)
<b>Kuvanje</b>			
Brokoli <sup>3</sup>		3 - 100 °C	10 - 20
Karfiol <sup>3</sup>		3 - 100 °C	10 - 20
Prokelj <sup>3</sup>		3 - 100 °C	30 - 40
Boranija <sup>3</sup>		3 - 100 °C	15 - 30
Leblebije <sup>4</sup>		3 - 100 °C	60 - 90
Grašak <sup>3</sup>		3 - 100 °C	15 - 20
Sočivo <sup>4</sup>		3 - 100 °C	45 - 60
<b>Kuvanje u ekspres loncu</b>			
Povrće u ekspres loncu <sup>4</sup>		4 - 120 °C	3 - 6
Leblebije u ekspres loncu <sup>4</sup>		4 - 120 °C	25 - 35
Beli pasulj u ekspres loncu <sup>4</sup>		4 - 120 °C	25 - 35
Sočivo u ekspres loncu <sup>4</sup>		4 - 120 °C	10 - 20
<b>Fritiranje sa mnogo ulja</b>			
Fritiranje pohovanog povrća <sup>5</sup>		5 - 170 °C	4 - 8
Fritiranje povrća u pivskom testu <sup>5</sup>		5 - 170 °C	4 - 8
Fritiranje pohovanih pečuraka <sup>5</sup>		5 - 170 °C	4 - 8
Fritiranje pečuraka u pivskom testu <sup>5</sup>		5 - 170 °C	4 - 8







<sup>1</sup> Redovno mešajte.

<sup>2</sup> Okrenite više puta.

<sup>3</sup> Zagrevajte i kuvajte sa poklopcem. Nakon zvučnog signala dodajte namirnice u tiganj.

<sup>4</sup> Jelo dodajte na početku.

<sup>5</sup> Ulje zagrevajte sa zatvorenim poklopcem. Pržite jedno za drugim i bez poklopca.

krompir	Funkcije asistencije pri kuvanju	Stepen temperature	Ukupno vreme kuvanja od zvučnog signala (min)
<b>Prženje sa malo ulja</b>			
Pečeni krompir od kuvanog krompira u ljusci <sup>1</sup>		5	6 - 12
Pomfrit (od sirovog krompira) <sup>1</sup>		4	15 - 25
Pljeskavice od krompira <sup>2</sup>		5	2,5 - 3,5
Švajcarski rešti <sup>3</sup>		2	50 - 55
Glazirani krompir <sup>1</sup>		3	10 - 15
<b>Poširanje</b>			
Kuvanje knedli od krompira <sup>4</sup>		2 - 90 °C	30 - 40



<sup>1</sup> Redovno mešajte.

<sup>2</sup> Ukupno trajanje po porciji. Pržite jedno za drugim.

<sup>3</sup> Ulje i namirnice stavite u tiganj nakon zvučnog signala.

<sup>4</sup> Zagrevajte i kuvajte sa poklopcem. Jelo dodajte nakon zvučnog signala.

<sup>5</sup> Jelo dodajte na početku.

<b>krompir</b>	<b>Funkcije asistencije pri kuvanju</b>	<b>Stepen temperature</b>	<b>Ukupno vreme kuvanja od zvučnog signala (min)</b>
<b>Kuvanje</b> Kuvanje krompira <sup>5</sup>		3 - 100 °C	30 - 45
<b>Kuvanje u ekspres loncu</b> Krompir u ekspres loncu <sup>5</sup>		4 - 120 °C	10 - 20

<sup>1</sup> Redovno mešajte.

<sup>2</sup> Ukupno trajanje po porciji. Pržite jedno za drugim.

<sup>3</sup> Ulje i namirnice stavite u tiganj nakon zvučnog signala.

<sup>4</sup> Zagrevajte i kuvajte sa poklopcem. Jelo dodajte nakon zvučnog signala.





<sup>5</sup> Jelo dodajte na početku.

<b>Testenina i žitarice</b>	<b>Funkcije asistencije pri kuvanju</b>	<b>Stepen temperature</b>	<b>Ukupno vreme kuvanja od zvučnog signala (min)</b>
<b>Poširanje</b> Pirinač <sup>1</sup>		2 - 90 °C	25 - 35
Palenta <sup>2</sup>		2 - 90 °C	3 - 8
Kaša od griza <sup>2</sup>		2 - 90 °C	5 - 10
<b>Kuvanje</b> Testenina <sup>2</sup>		3 - 100 °C	7 - 10
Punjena testenina <sup>2</sup>		3 - 100 °C	6 - 15
<b>Kuvanje u ekspres loncu</b> Pirinač u ekspres loncu <sup>3</sup>		4 - 120 °C	5 - 8

<sup>1</sup> Zagrevajte i kuvajte sa poklopcem. Jelo dodajte nakon zvučnog signala.





<sup>2</sup> Redovno mešajte.

<sup>3</sup> Jelo dodajte na početku.

<b>Supe i čorbe</b>	<b>Funkcije asistencije pri kuvanju</b>	<b>Stepen temperature</b>	<b>Ukupno vreme kuvanja od zvučnog signala (min)</b>
<b>Poširanje</b> Instant krem supe <sup>1</sup>		2 - 90 °C	10 - 15
<b>Kuvanje</b> Domaći bujon <sup>2</sup>		3 - 100 °C	60 - 90
Instant supe <sup>1</sup>		3 - 100 °C	5 - 10
<b>Kuvanje u ekspres loncu</b> Domaći bujon u ekspres loncu <sup>2</sup>		4 - 120 °C	20 - 30

<sup>1</sup> Redovno mešajte.

<sup>2</sup> Jelo dodajte na početku.

Sosovi	Funkcije asistencije pri kuvanju	Stepen temperature	Ukupno vreme kuvanja od zvučnog signala (min)
<b>Prženje sa malo ulja</b>			
Paradajz sos sa povrćem <sup>1</sup>		1	25 - 35
Bešamel sos <sup>1</sup>		1	10 - 20
Sos od sira <sup>1</sup>		1	10 - 20
Redukovanje sosa <sup>1</sup>		1	25 - 35
Slatki sosovi <sup>1</sup>		1	15 - 25

<sup>1</sup> Redovno mešajte.

















Desert	Funkcije asistencije pri kuvanju	Stepen temperature	Ukupno vreme kuvanja od zvučnog signala (min)
<b>Poširanje</b>			
Sutlijaš <sup>1</sup>		2 - 90 °C	40 - 50
Zobena kaša <sup>1</sup>		2 - 90 °C	10 - 15
Puding od čokolade <sup>1</sup>		2 - 90 °C	3 - 5
<b>Kuvanje</b>			
Kompot <sup>2</sup>		3 - 100 °C	15 - 25
<b>Fritiranje sa mnogo ulja</b>			
Fritiranje krofni <sup>3</sup>		5 - 170 °C	5 - 10
Fritiranje američkih krofni <sup>3</sup>		5 - 170 °C	5 - 10
Fritiranje bunjelosa <sup>3</sup>		5 - 170 °C	5 - 10

<sup>1</sup> Redovno mešajte.

<sup>2</sup> Jelo dodajte na početku.

<sup>3</sup> Ulje zagrevajte sa zatvorenim poklopcem. Pržite jedno za drugim i bez poklopca.











Zamrznuti proizvodi	Funkcije asistencije pri kivanju	Stepen temperature	Ukupno vreme kuvanja od zvučnog signala (min)
<b>Prženje sa malo ulja</b>			
Šnicla <sup>1</sup>		4	15 - 20
Kordon blu <sup>1</sup>		4	10 - 30
Pileća prsa <sup>1</sup>		4	10 - 30
Chicken Nuggets <sup>1</sup>		4	10 - 15
Giros <sup>2</sup>		4	10 - 15
Kebab <sup>2</sup>		4	10 - 15
Riblji file, natur <sup>1</sup>		3	10 - 20
Riblji file, pohovan <sup>1</sup>		3	10 - 20
Riblji štapići <sup>1</sup>		4	8 - 12
Prženje pomfrita <sup>2</sup>		5	4 - 6
Jela u tiganju <sup>2</sup>		3	6 - 10
Prolećne rolnice <sup>1</sup>		4	10 - 30
Kamember <sup>1</sup>		3	10 - 15
<b>Održavanje toplote, zagrevanje</b>			
Povrće u krem sosu <sup>2</sup>		1 - 70 °C	15 - 20
<b>Kuvanje</b>			
Boranija, zamrznuta <sup>3</sup>		3 - 100 °C	15 - 30
<b>Fritiranje sa mnogo ulja</b>			
Fritiranje pomfrita <sup>4</sup>		5 - 170 °C	4 - 8

<sup>1</sup> Okrenite više puta.

<sup>2</sup> Redovno mešajte.

<sup>3</sup> Zagrevajte i kuvajte sa poklopcem. Jelo dodajte nakon zvučnog signala.

<sup>4</sup> Ulje zagrevajte sa zatvorenim poklopcem. Pržite jedno za drugim i bez poklopca.

Ostalo	Funkcije asistencije pri kuvanju	Stepen temperature	Ukupno vreme kuvanja od zvučnog signala (min)
<b>Prženje sa malo ulja</b>			
Kamember <sup>1</sup>		3	7 - 10
Krutoni <sup>2</sup>		3	6 - 10
Suva gotova jela <sup>3</sup>		1	5 - 10
Pečenje badema <sup>4</sup>		4	3 - 15
Pečenje oraha <sup>4</sup>		4	3 - 15
Pečenje pinjola <sup>4</sup>		4	3 - 15
<b>Održavanje toplote, zagrevanje</b>			
Zagrevanje gulaša <sup>5</sup>		1 - 70 °C	10 - 20
Zagrevanje kuvanog vina <sup>5</sup>		1 - 70 °C	5 - 15
<b>Poširanje</b>			
Zagrevanje mleka <sup>5</sup>		2 - 90 °C	3 - 10

<sup>1</sup> Okrenite više puta.

<sup>2</sup> Redovno mešajte.

<sup>3</sup> Dodajte vodu posle zvučnog signala. Čim voda proključa, dodajte namirnice.

<sup>4</sup> Jelo dodajte nakon zvučnog signala.

<sup>5</sup> Jelo dodajte na početku.

## Teppan Yaki iGrill za fleks zonu

Pribor Teppan Yaki iGrill su idealni za „fleks zonu” i optimalni za primenu senzora prženja.

### Grill

































Grill se prilagođava „fleks ” zoni. Male količine mesa, ribe, svežeg povrća i hleba možete da pripremite sa vrlo malo ulja, na zdrav i jednostavan način. Zahvaljujući brazdastoj formi, jela upijaju manje masti. Jednostavno rukovanje omogućava roštiljanje jela tako da izgledaju i imaju ukusa kao da su spremljena na tradicionalnom roštilju. Dodajte nešto ulja na roštilj ili na površinu jela, kako biste olakšali prenošenje toplote.

### Teppan Yaki

Teppan Yaki vam omogućava jednostavnu i zdravu pripremu mesa, ribe, morskih plodova, povrća, slatka jela i hleb sa veoma malo ulja. Teppan Yaki se savršeno prilagođava fleks zoni. Direktnim kontaktom sa pločom i ravnomernim prenosom toplote se čuvaju konzistencija, boja i sočnost namirnice prilikom blagog pečenja i poprimanja braon boje.

Sledeća tabela prikazuje izbor jela razvrstanih po namirnicama. Temperatura i trajanje kuvanja zavise od količine, stanja, svojstava i kvaliteta namirnica.

**Uputstvo:** Podesite da „Flex zona” bude jedina zona za kuvanje, kako biste funkciju pravilno aktivirali.

	Posuđe za kuvanje	Stepen temperature	Ukupno vreme prženja od kad se oglasio zvučni signal (min.)
<b>Meso</b>			
Šnicla, natur <sup>1</sup>	 / 	4	6 - 10
File <sup>1</sup>	 / 	4	6 - 10
Koteleti <sup>1</sup>	 / 	3	10 - 15
Odrezak, slabi pečen (debljine 3 cm) <sup>1</sup>	 / 	5	6 - 8
Odrezak, srednje pečen (debljine 3 cm) <sup>1</sup>	 / 	5	8 - 12
Odrezak, dobro pečen (debljine 3 cm) <sup>1</sup>	 / 	4	8 - 12
Živinska prsa (debljine 2 cm) <sup>1</sup>	 / 	3	10 - 20
Slanina <sup>1</sup>	 / 	3	5 - 8
Hamburger <sup>1</sup>	 / 	3	6 - 15
Viršle <sup>1</sup>	 / 	4	8 - 20
Viršle, sirove <sup>1</sup>	 / 	4	8 - 20
Giros <sup>2</sup>		4	7 - 12
Mleveno meso <sup>2</sup>		4	6 - 10
<b>Riba i morski plodovi</b>			
Riblji file, natur <sup>1</sup>	 / 	4	10 - 20
Rakovi <sup>1</sup>	 / 	4	4 - 8
Kozice <sup>1</sup>	 / 	4	4 - 8
Pečenje cele ribe <sup>1</sup>	 / 	3	15 - 30

<sup>1</sup> Ulje (ukoliko je potrebno) i namirnice dodajte nakon zvučnog signala. Okrenite, ako je potrebno.





























<sup>2</sup> Ulje (ukoliko je potrebno) i namirnice dodajte nakon zvučnog signala. Redovno mešajte.

<sup>3</sup> Nakon zvučnog signala dodajte puter i namirnice. Okrenite, ako je potrebno.

<sup>4</sup> Ulje (ukoliko je potrebno) i namirnice dodajte nakon zvučnog signala. Ukupno trajanje po porciji. Pržite jedno za drugim.

<sup>5</sup> Ulje (namazati na površinu jela) i dodati namirnicu posle zvučnog signala. Okrenite, ako je potrebno.

<sup>6</sup> Dodajte namirnicu nakon zvučnog signala.

	Posude za kuvanje	Stepen temperature	Ukupno vreme prženja od kad se oglasio zvučni signal (min.)
<b>Povrće</b>			
Tikvice <sup>1</sup>	 / 	3	4 - 12
Patlidžan <sup>1</sup>	 / 	3	4 - 12
Paprika <sup>1</sup>	 / 	3	4 - 15
Pečenje zelenih špargli <sup>1</sup>	 / 	3	4 - 15
Pečurke <sup>2</sup>	 / 	4	10 - 15
Beli luk <sup>2</sup>		2	2 - 10
Dinstanje luka <sup>2</sup>		2	2 - 10
Glaziranje povrća <sup>2</sup>		3	6 - 10
<b>Krompir</b>			
Pečeni krompir u ljusci <sup>2</sup>		5	6 - 12
Pljeskavice od krompira <sup>4</sup>		5	2,5 - 3,5
Glazirani krompir <sup>2</sup>		3	10 - 15
<b>Jela od jaja</b>			
Jaja na oko na puteru <sup>3</sup>		2	2 - 6
Jaja na oko na ulju <sup>1</sup>		4	2 - 6
Kajgana <sup>2</sup>		2	4 - 9
Omelet <sup>4</sup>		2	3 - 6
Palačinke <sup>4</sup>		5	1,5 - 2,5
Prženice <sup>4</sup>		3	4 - 8
Carski omlet <sup>4</sup>		3	10 - 15
<b>Ostalo</b>			
Pečenje <sup>5</sup>	 / 	4	4 - 6
Krutoni <sup>2</sup>		3	6 - 10
Pečenje badema <sup>6</sup>		4	3 - 15
Pečenje oraha <sup>6</sup>		4	3 - 15
Pečenje pinjola <sup>6</sup>		4	3 - 15

<sup>1</sup> Ulje (ukoliko je potrebno) i namirnice dodajte nakon zvučnog signala. Okrenite, ako je potrebno.

<sup>2</sup> Ulje (ukoliko je potrebno) i namirnice dodajte nakon zvučnog signala. Redovno mešajte.

<sup>3</sup> Nakon zvučnog signala dodajte puter i namirnice. Okrenite, ako je potrebno.

<sup>4</sup> Ulje (ukoliko je potrebno) i namirnice dodajte nakon zvučnog signala. Ukupno trajanje po porciji. Pržite jedno za drugim.

<sup>5</sup> Ulje (namazati na površinu jela) i dodati namirnicu posle zvučnog signala. Okrenite, ako je potrebno.

<sup>6</sup> Dodajte namirnicu nakon zvučnog signala.

## Asistent

Pomoću ove funkcije možete da pripremate veliki broj različitih jela. Uređaj za Vas bira optimalno podešavanje.

### Izbor i podešavanje programa

1. Izaberite neku ringlu.
2. Dodirnite menu i izaberite opciju Assist.
3. Izaberite željenu grupu programa.
4. Izaberite željeno jelo.

Bićete vođeni kroz kompletan postupak podešavanja za izabrana jela i dobiti instrukcije za njihovu pripremu.

### Prekidanje programa

Izaberite stepen snage 0 ili promenite način grejanja da biste prekinuli program.

## Bežični senzor temperature

Pre prve upotrebe funkcija kuvanja, mora biti uspostavljena veza između bežičnog senzora temperature i komandnog polja.

### Priprema i održavanje bežičnog senzora temperature

U ovom odeljku možete naći informacije o sledećim temama:

- Lepljenje silikonskog umetka
- Montiranje bežičnog senzora za kuvanje
- Čišćenje
- Zamena baterije

Silikonski umetak i senzor za kuvanje možete naknadno da nabavite u specijalizovanoj prodavnici, preko naše tehničke službe za korisnike ili preko naše zvanične internet stranice. Za to navedite odgovarajući referentni broj:

00577921	Komplet sa 5 silikonskih umetaka
HEZ39050	Senzor za kuvanje i set sa 5 silikonskih umetaka

### Nalepljivanje silikonskog umetka

Silikonski umetak fiksira senzor temperature na posudi.

Ukoliko se posuda za kuvanje upotrebljava prvi put za funkcije kuvanja, silikonski umetak mora da bude postavljen direktno na tu posudu. Za to je važno:

1. Na mestu lepljenja na posudi ne sme biti masnoće. Posudu očistite, dobro osušite i mesto lepljenja protrljajte npr. špiritusom.
2. Uklonite silikonsku foliju sa silikonskog umetka. Pomoću isporučених šablona, silikonski umetak zalepite spolja, na odgovarajućoj visini lonca.

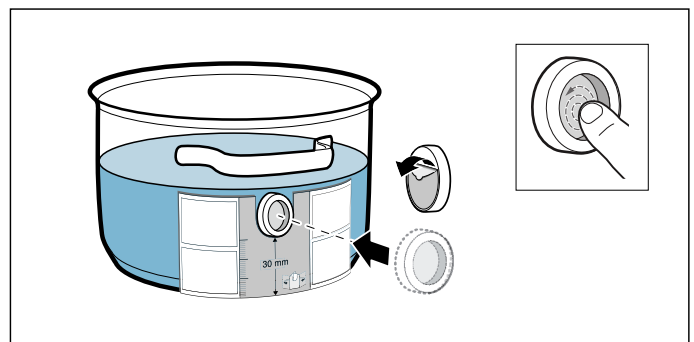

3. Pritisnite kompletnu površinu silikonskog umetka, takođe i unutrašnji deo.

Za pravilno sušenje lepka potreban je 1 sat. Tokom tog vremena nemojte koristiti ili prati posudu za kuvanje.

### Uputstva

- Posudu sa silikonskim umetkom nemojte držati dugo u vodi sa deterdžentom.
- Ukoliko se silikonski umetak odvoji, upotrebite novi.

## Postavljanje bežičnog senzora temperature

Senzor temperature postavite na silikonsku traku tako da bude savršeno prilagođena.

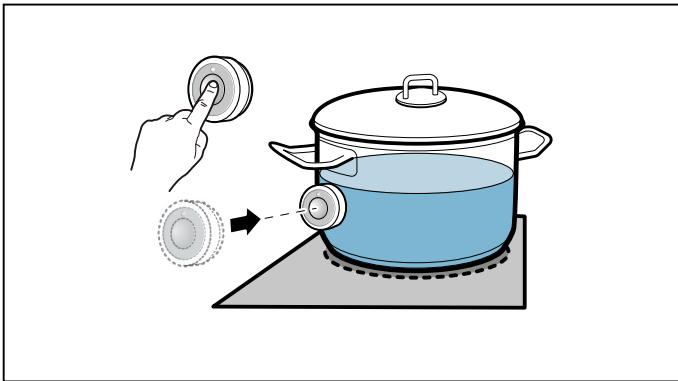

### Uputstva

- Uverite se da je silikonska traka potpuno suva, pre nego što upotrebite senzor temperature.
- Posudu za kuvanje postavite tako da senzor temperature pokazuje prema bočnoj spoljašnjoj površini ringle.
- Senzor temperature ne sme da se usmeri prema drugoj vreloj posudi da bi se izbeglo pregrevanje.
- Nakon kuvanja skinite senzor temperature sa posude. Čuvajte ga na čistom, bezbednom mestu, npr. u pakovanju, i dalje od izvora toplote.
- Možete da koristite najviše tri senzora temperature istovremeno.

## Povezivanje bežičnog senzora temperature sa komandnim poljem

Kako biste povezali bežični senzor temperature sa komandnim poljem, postupite na sledeći način:

1. Otvorite osnovna podešavanja i izaberite senzor kuvanja kao tačku menija.
2. Izaberite opciju Dodavanje novog senzora kuvanja. U roku od 30 sekundi pritisnite simbol  na bežičnom senzoru temperature. Za nekoliko sekundi će se na ekranu pojaviti rezultat povezivanja senzora temperature sa komandnim poljem.

Čim senzor za kuvanje bude bez smetnje povezan sa komandnim poljem, funkcije kuvanja su na raspolaganju.

### Uputstva

- Nepravilna veza usled smetnje senzora za kuvanje može da se dogodi iz sledećih razloga:
  - Greška u Bluetooth komunikaciji.
  - Simbol na senzoru za kuvanje nije pritisnut u roku od 30 sekundi.
  - Baterija senzora za kuvanje je skoro istrošena.
 Resetujte senzor za kuvanje i ponovo sprovedite postupak povezivanja.
- Ako se veza prekine zbog greške u prenosu, ponovite postupak povezivanja. Ukoliko je veza i dalje nepravilna, obratite se tehničkoj službi za korisnike.

## Resetovanje bežičnog senzora temperature

1. Simbol  senzora kuvanja dodirnite na oko 8-10 sekundi. U međuvremenu, LED prikaz senzora temperature zasvetli tri puta. Kada treći put zasvetli LED lampica, pokreće se resetovanje. Tada više nemojte dodirivati simbol. Čim LED lampica prestane da svetli, znači da je bežični senzor temperature resetovan.
2. Ponovite postupak povezivanja.

## Čišćenje

Bežični senzor temperature ne sme da se čisti u mašini za pranje posuđa.

### Senzor temperature

Senzor temperature čistite vlažnom krpom. Nikada ga nemojte čistiti u mašini za pranje posuđa. Nemojte ga potapati u vodu i čistiti pod mlazom vode.

Nakon kuvanja, senzor temperature uklonite sa posude. Čuvajte ga na čistom, bezbednom mestu, npr. u pakovanju, i dalje od izvora toplote.

### Silikonski umetak

Operite i osušite pre postavljanja temperaturnog senzora. Može da se pere u mašini za pranje sudova.

### Uputstvo:

Nemojte dugo držati posude sa silikonskim umetkom u vodi sa deterdžentom.

### Prozorčić senzora temperature

Prozorčić senzora uvek mora biti čist i suv. Postupite na sledeći način:

- Redovno uklanjajte prljavštinu i mast koja je prskala.
- Za čišćenje upotrebljavajte meku krpu ili štapiće sa vatom i sredstva za čišćenje prozora.

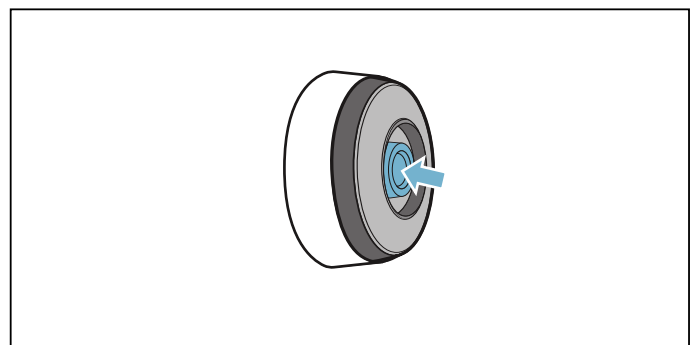

### Uputstva

- Nemojte upotrebljavati abrazivna sredstva za čišćenja poput sunđera za ribanje ili mleka za čišćenje.
- Prozorčić senzora nemojte dodirivati prstima. Mogao bi da bude zaprljan ili izgreban.

## Zamena baterije

Ukoliko senzor temperature ne zasvetli kada je pritisnut simbol, znači da se baterija ispraznila.

Zamena baterije:

1. Izvucite silikonski prekrivač iz donjeg dela kućišta i oba zavrtnja skinite pomoću odvijača.

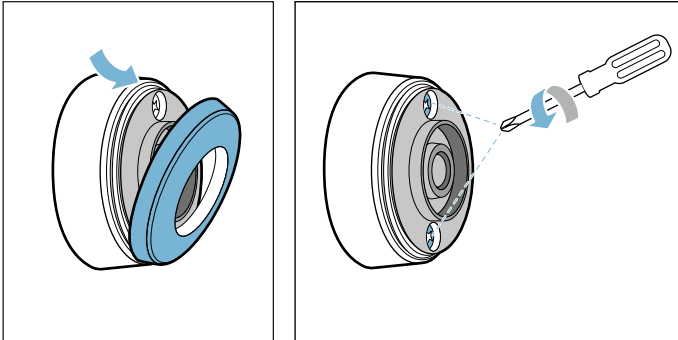

2. Otvorite zatvarač senzora temperature. Izvadite bateriju iz donjeg dela kućišta i postavite novu bateriju (pri tom vodite računa o tome da polovi baterije budu ispravno postavljeni).

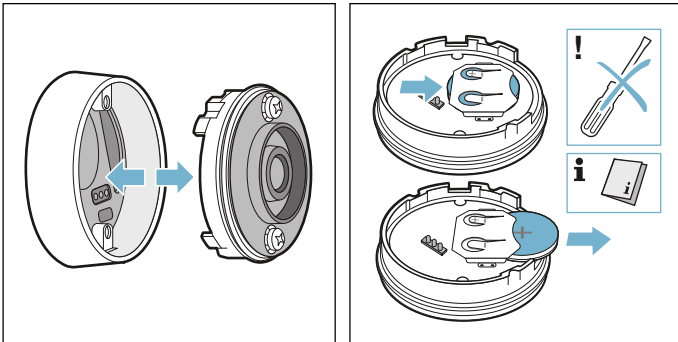

### Pažnja!

Za uklanjanje baterije nemojte upotrebljavati predmete od metala. Ne dodirujte tačke priključenja baterije.

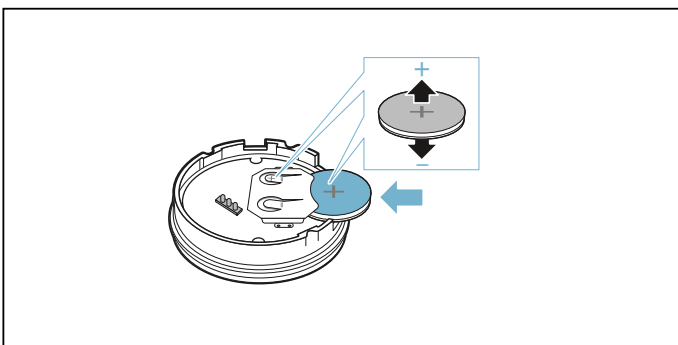

3. Zatvorite zatvarač senzora temperature (otvori za zavrtnje na zatvaraču moraju da budu prekriveni udubljenjima na donjem delu kućišta). Zavrtnje pritegnite pomoću odvijača.

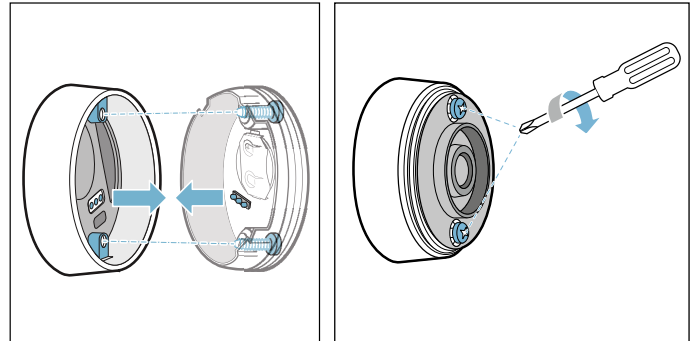

4. Silikonski prekrivač ponovo postavite na donji deo kućišta senzora temperature.

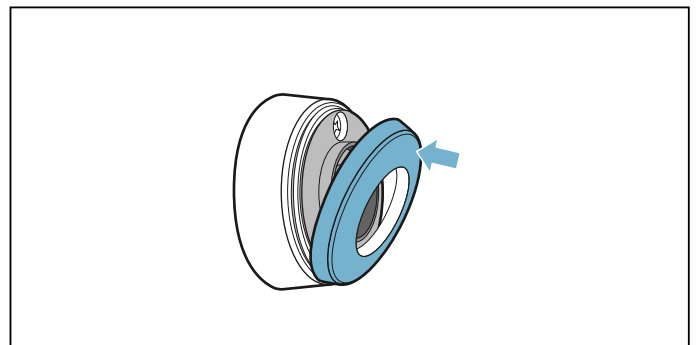

### Uputstvo:

Upotrebljavajte isključivo kvalitetne baterije tipa CR2032 da biste obezbedili duži radni vek.

## Izjava o usaglašenosti

Ovim putem, kompanija Robert Bosch Hausgeräte GmbH izjavljuje da uređaj sa funkcijom bežičnog senzora temperature odgovara osnovnim zahtevima i ostalim važećim odredbama smernice 2014/53/EU.

Detaljnu RED izjavu o usaglašenosti možete naći na internetu pod [www.bosch-home.com](http://www.bosch-home.com) na stranici sa vašim uređajem, kod dodatnih dokumenata.

Logotipi i marka Bluetooth® su registrovane oznake proizvoda i vlasništvo kompanije Bluetooth SIG, Inc. i svaka upotreba ovih marki od strane kompanije Robert Bosch Hausgeräte GmbH vrši se pod licencom. Sve ostale marke i njihovi nazivi predstavljaju vlasništvo odgovarajućih firmi.

## Osigurač za decu

Pomoću osigurača za decu možete da sprečite da deca uključe ringlu.

### Aktiviranje i deaktiviranje osigurača za decu

Sve zone za kuvanje moraju da budu isključene.

#### Aktiviranje

Dodirnite senzorno polje  i sledite napomene na polju za prikaz.

Zaštita za decu je aktivirana. Ravna ploča za kuvanje je blokirana.

#### Deaktiviranje

Pratite napomene u polju za prikaz.

Blokada je ukinuta.

### Automatska sigurnost za decu

Uz pomoć ove funkcije, sigurnost za decu se automatski aktivira uvek kada je ploča za kuvanje isključena.

#### Uključivanje i isključivanje

Kako ćete da uključite automatski osigurač za decu, saznaćete u poglavlju → "Osnovna podešavanja"

## Zaštita od brisanja

Ako komandnu površinu morate da prebrišete dok je uključena ravna ploča za kuvanje, onda možete da promenite podešavanja. Kako biste to izbegli, ravna ploča za kuvanje raspolaže funkcijom da se polje sa komandama blokira radi čišćenja.

### Aktiviranje

Dodirnite senzor .

Čuje se signal. Komandna površina je blokirana na 30 sekundi.

Površina komandnog polja sada može da se obriše, a da ne dođe do promene podešavanja.

### Deaktiviranje

Nakon 30 sekundi, oglašava se signal i komandno polje se deblokira. Kako biste prevremeno deaktivirali funkciju, pratite uputstva na polju za prikaz.

**Uputstvo:** Blokada za čišćenje ne utiče na glavni prekidač. Ravnu ploču za kuvanje možete da isključite u svakom trenutku.

## Automatsko isključivanje

Ako je neka zona za kuvanje duže vreme u režimu rada, a niste izvršili nikakve promene podešavanja, aktivira se automatsko isključivanje radi sigurnosti.

Uz to, zona za kuvanje prestaje da greje. Na ekranu se pojavljuje napomena.

Prilikom dodira željenog simbola isključuje se prikaz. Zonu za kuvanje sada možete iznova da podesite.

Kada se aktivira automatsko isključivanje radi sigurnosti, orijentiše se prema podešenom stepenu snage (posle 1 do 10 časova).



## Osnovna podešavanja

Uređaj nudi različita osnovna podešavanja. Ova podešavanja možete da prilagodite svojim ličnim potrebama.

Podešavanja	Opis i opcije
Jezik	Možete promeniti jezik uređaja.
Home Connect	Ovde možete da uređaj povežete sa kućnom mrežom i mobilnim uređajem.
Kontrola aspiratora	Na taj način možete preko ploče za kuvanje da upravljate bitnim funkcijama aspiratora, npr. stepen ventilacije i svetla.
Signalni tonovi	Možete izabrati, koje signalne tonove može da reprodukuje uređaj.
Trajanje signala	Možete promeniti trajanje signalnih tonova.
Ton tastera	Možete izabrati da li će uređaj reprodukovati tonove prilikom dodirivanja polja i simbola na ekranu osetljivom na dodir.
Osvetljenje komandi	Možete promeniti jačinu svetlosti displeja.
FlexInduction zona	Možete da izaberete da li Flex područja prilikom uključivanja polje za kuvanje treba da funkcionišu kao jedinica ili odvojeno.
MoveMode stepen	Možete slobodno menjati prethodno podešene stepene područja kuvanja za funkciju "Move".
Osigurač za decu	Pomoću osigurača za decu možete da zaključate i sprečite da deca bez dozvole koriste ravnu ploču za kuvanje.
Funkcija brzog biranja	Omogućava brzo podešavanje stupnjeva za kuvanje na 0.0 ili 9.0 direktno preko glavnog displeja.
Logo brenda	Možete da podesite da li će se prilikom startovanja uređaja prikazati logo marke.
ReStart	Možete da podesite koliko dugo će uređaj pamtit poslednja podešavanja nakon isključenja.
Maksimalna snaga	Možete da ograničite celokupnu snagu ploče za kuvanje i prilagodite je lokalnoj mrežnom priključku.
Potrošnja energije	Možete da izaberete da li će uređaj nakon isključivanja prikazivati potrošnju energije.
Senzor kuvanja	Možete da dodate novi senzor temperature.
Podešavanje tačke ključanja	Možete uneti nadmorsku visinu vašeg mesta stanovanja, da bi senzor kuvanja preciznije funkcionisao.
Posuđe za kuvanje-test	Može se proveriti da li je posuda pogodna za kuvanje sa indukcijom.
Informacije o uređaju	Možete da dobijete informacije o uređaju.
Fabrička podešavanja	Sva podešavanja možete da vratite na podešavanja kao u stanju prilikom isporuke.

### Za osnovna podešavanja:

Dodirnite senzor . Radi toga, sve ringle su isključene.

### Meni za osnovna podešavanja

Prstom prevlačite nagore ili nadole, kako biste prelistavali dostupna podešavanja. Dodirnite neko podešavanje da bi u njegovom podmeniju dobili ostale opcije.

U nekom od podmenija dodirnite simbol  radi vraćanja na prethodni meni.

### Napuštanje osnovnih podešavanja

Dodirnite simbol , da biste napustili meni za osnovna podešavanja.

### Memorisanje ili odbacivanje promena

Ukoliko su izvršene izmene, prilikom napuštanja osnovnih podešavanja pojavljuje se ekran za potvrđivanje ili odbacivanje izvršenih promena.

## Prikaz za potrošnju energije

Ova funkcija pokazuje ukupnu potrošnju energije poslednjeg procesa kuvanja na ravnoj ploči za kuvanje. Posle isključivanja se na 10 sekundi prikazuje potrošnja u kWh.

Kako da uključite funkciju, saznacete u poglavlju → "*Osnovna podešavanja*"

## Test posuđa za kuvanje

Pomoću ove funkcije možete da proverite brzinu i kvalitet procesa kuvanja.

Rezultat je referentna vrednost i zavisi od osobina posude za kuvanje i upotrebljene ringle.

1. Lonac koji ima sobnu temperaturu postavite sa otprilike 200 ml vode na sredinu ringle, čiji prečnik najbolje odgovara dnu lonca.
2. Otvorite osnovna podešavanja i izaberite opciju Test posuđa za kuvanje. Pratite napomene u polju za prikaz.  
Funkcija je aktivirana.

Nakon 10 sekundi se u prikazima ringli pojavljuju podaci za kvalitet i brzinu kuvanja.

Ukoliko rezultat testa nije optimalan, lonac još jednom isprobajte na manjoj ringli.

Za ponavljanje testa, ponovo otvorite osnovna podešavanja i izaberite opciju Test posuđa za kuvanje.

### Uputstva

- Fleksibilna zona za kuvanje je jedna jedina ringla za kuvanje; upotrebljavajte samo jedan jedini sud za kuvanje.
- Ako je upotrebljena ringla za kuvanje mnogo manja od prečnika posuđa za kuvanje, verovatno se zagreva samo sredina suda i rezultat ne može da bude najbolji mogući ili zadovoljavajući.
- Informacije o ovoj funkciji naći ćete u poglavlju → "*Osnovna podešavanja*".
- Informacije o vrsti, veličini i pozicioniranju suda za kuvanje naći ćete u poglavljima → "*Kuvanje prema indukciji*" i → "*Flex Zone*".

## Administrator snage

Pomoću funkcije Power-Manager možete da podesite ukupnu snagu ploče za kuvanje.

Kuhinjska ploča je prethodno fabrički podešena. Njena maksimalna snaga je navedena na tipskoj pločici. Pomoću funkcije Power-Manager možete da promenite vrednost u skladu sa zahtevima za date instalacije elektronike.

Kako se ne bi premašila ova podešena vrednost, ploča za kuvanje poseduje brojne komponente kako bi raspoloživu snagu automatski i inteligentno rasporedila na uključene zone kuvanja.

Sve dok je funkcija Power-Manager aktivirana, snaga jedne zone za kuvanje može privremeno da padne ispod nominalne vrednosti. Ukoliko je uključena jedna zona za kuvanje i maksimalna snaga je dostignuta, u prikazu se pojavljuje odgovarajuća poruka. Uređaj reguliše i automatski bira najviši mogući nivo snage.

Za dalje informacije o tome, kako da promenite ukupnu snagu ploče za kuvanje, pogledajte poglavlje → "Osnovna podešavanja"

## Home Connect

Ovaj uređaj podržava WLAN funkcije, pa podešavanja mogu da se pošalju uređaju putem mobilnog krajnjeg uređaja.

Kada uređaj nije povezan sa kućnom mrežom, tada funkcioniše kao ploča za kuvanje bez mogućnosti povezivanja na mrežu. Pločom za kuvanje može uvek da se rukuje pomoću komandne površine.

Dostupnost Home Connect funkcije zavisi od dostupnosti Home Connect usluga u vašoj zemlji. Home Connect usluge nisu dostupne u svim zemljama. Dodatne informacije o dostupnosti možete pronaći na stranici [www.home-connect.com](http://www.home-connect.com).

### Uputstva

- Ploče za kuvanje nisu namenjene za upotrebu bez nadzora – proces kuvanja mora da se nadgleda.
- Obratite pažnju na napomene o bezbednosti iz ovog uputstva za upotrebu i uverite se da se one poštuju i kada uređajem rukujete preko Home Connect aplikacije. Obratite pažnju i na sigurnosne napomene u aplikaciji Home Connect. → "Uputstva za sigurnost" na strani 6
- Podešavanja iz Home Connect aplikacije možete da šaljete svom uređaju, ali morate da ih potvrdite na njemu. Rukovanje uređajem kada ste na putu nije moguće.
- Rukovanje na uređaju uvek ima prednost. Tada nije moguće rukovanje putem Home Connect aplikacije.

### Podešavanje

Kako biste mogli da izvršiti podešavanja preko aplikacije Home Connect, na svom mobilnom krajnjem uređaju morate imati instaliranu i podešenu Home Connect aplikaciju.

O tome saznajte više u isporučenoj dokumentaciji za Home Connect.

Kako biste izvršili podešavanja, sledite korake koje vam aplikacija predlaže.

Aplikacija mora da bude otvorena, da bi mogla da se izvrše podešavanja.

### Automatska prijava na kućnu mrežu

Potreban Vam je ruter sa WPS funkcijom.

Morate da imate pristup svom ruteru. U suprotnom, sledite korake koji su navedeni u opciji „Manuelna prijava na kućnu mrežu“.

1. Otvorite osnovna podešavanja preko Touch-Key .
2. Dodirnite podešavanje "Home Connect".
3. Dodirnite "Podešavanje pomoću asistenta", kako biste pokrenuli Home Connect asistenta.

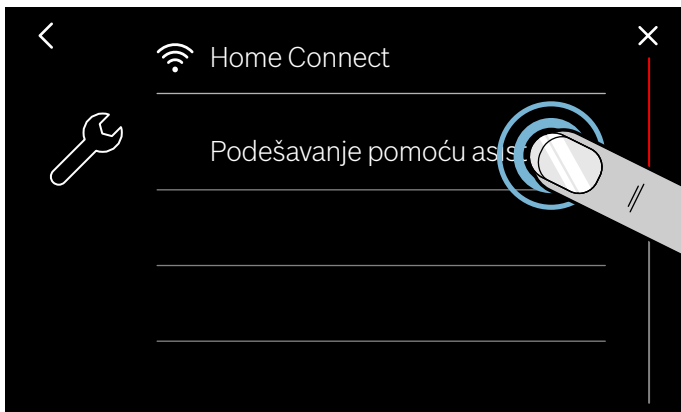

Pojavljuje se napomena za mobilni krajnji uređaj.

4. Dodirnite "Dalje" kako biste nastavili.
5. U toku naredna 2 minuta pritisnite taster WPS na ruteru.

Kada je ploča za kuvanje povezana sa kućnom mrežom, pojavljuje se odgovarajuća poruka.

#### Uputstvo:

Ukoliko se veza ne može uspostaviti, ponovo pokrenite asistenta ili manuelno prijavite uređaj na kućnu mrežu.

Pojavljuje se poruka da se uređaj sada može povezati sa aplikacijom.

6. Dodirnite "Dalje" kako biste otpočeli povezivanje sa aplikacijom.

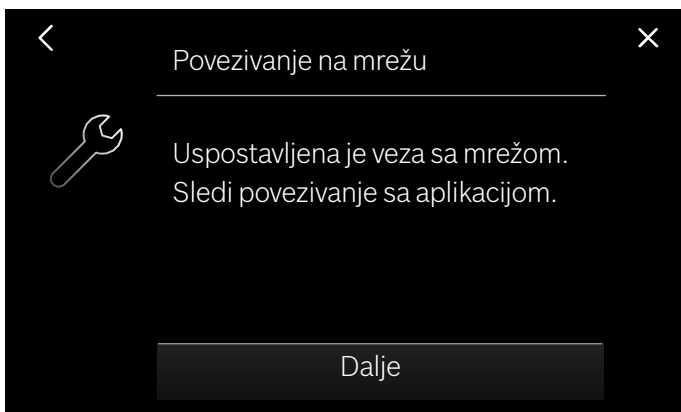

Kada je proces prijavljivanja uspešno završen, pojavljuje se odgovarajuća poruka. U glavnom području komandnog polja se pojavljuje simbol .

### Ručna prijava na kućnu mrežu

1. Otvorite osnovna podešavanja preko Touch-Key .
2. Dodirnite podešavanje "Home Connect".
3. Dodirnite "Podešavanje pomoću asistenta", kako biste pokrenuli Home Connect asistenta.

Od Vas će se zahtevati da pritisnete WPS taster na Vašem ruteru.

4. Odaberite "Bez WPS funkcije".

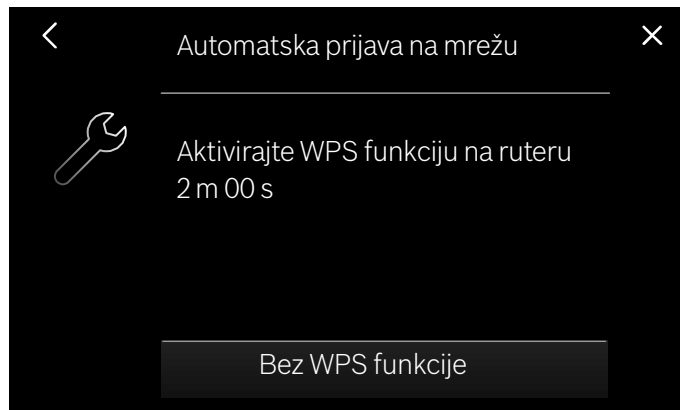

5. Obratite pažnju na napomenu i dodirnite "Start" kako biste nastavili.
6. Otvorite podešavanja mreže na mobilnom krajnjem uređaju i prijavite krajnji uređaj na mrežu ploče za kuvanja pomoću SSID "HomeConnect" sa lozinkom "HomeConnect".

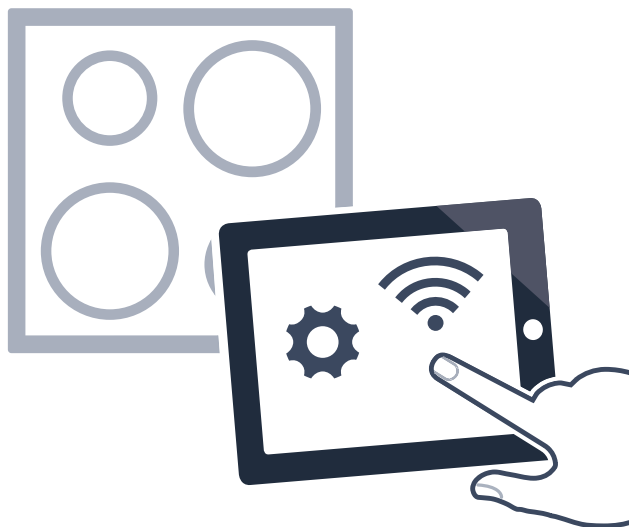

#### Uputstvo:

Ukoliko se veza ne može uspostaviti, ponovo pokrenite asistenta i manuelno prijavite uređaj na kućnu mrežu.

7. Sledite uputstva aplikacije i navedite ime mreže i lozinku Vaše kućne mreže (WLAN).  
Pojavljuje se poruka da se uređaj sada može povezati sa aplikacijom.
8. Dodirnite "Dalje" kako biste otpočeli povezivanje sa aplikacijom.

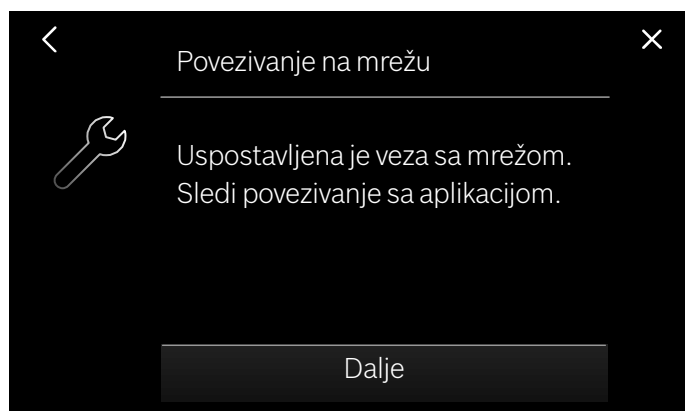

Kada je proces prijavljivanja uspešno završen, pojavljuje se odgovarajuća poruka. U glavnom području komandnog polja se pojavljuje simbol .

## Home Connect podešavanja

Home Connect možete u svakom trenutku da prilagodite svojim potrebama.

U osnovnim podešavanjima ravne ploče za kuvanje pređite na Home Connect podešavanja, da biste dobili prikaz informacija o mreži i uređaju.

Podešavanje	Opis i opcije
Podešavanje pomoću asistenta	Ploču za kuvanje možete prijaviti na kućnu mrežu automatski ili manuelno. <ul style="list-style-type: none"> <li>■ Podešavanje pomoću asistenta (automatsko prijavljivanje na kućnu mrežu)*.</li> <li>■ Podešavanje pomoću asistenta: Bez WPS funkcije (manuelno prijavljivanje na kućnu mrežu).</li> </ul> <b>Uputstvo:</b> Podešavanje se prikazuje samo kada ploča za kuvanje još nije povezana sa kućnom mrežom.
Povezivanje sa aplikacijom	Možete da uspostavite vezu sa jednim ili više Home Connect naloga. <b>Uputstvo:</b> Podešavanje se prikazuje samo kada je ploča za kuvanje povezana sa kućnom mrežom.
Podešavanje preko aplikacije	Možete da podesite da li će slanje podešavanja za kuvanje biti moguće. <ul style="list-style-type: none"> <li>■ Ne - U aplikaciji se isključivo prikazuju aktuelna stanja ploče za kuvanje.</li> <li>■ Da* - Podešavanja za kuvanje se pomoću aplikacije mogu slati ploči za kuvanje. Poslata podešavanja za kuvanje se moraju potvrditi na ploči za kuvanje.</li> </ul> <b>Uputstvo:</b> Podešavanje se prikazuje samo kada je ploča za kuvanje povezana sa kućnom mrežom.
Wi-Fi	Radio modul ploče za kuvanje možete da isključite i na taj način prekinete vezu sa WLAN-om. <ul style="list-style-type: none"> <li>■ Isključeno - Radio modul je isključen.</li> <li>■ Uključeno* - Radio-modul je uključen.</li> </ul> <b>Uputstvo:</b> Podešavanje se prikazuje samo kada je ploča za kuvanje povezana sa kućnom mrežom.
Prekidanje veze	U svakom trenutku možete da poništite memorisane veze sa kućnom mrežom. <b>Uputstvo:</b> Podešavanje se prikazuje samo kada je ploča za kuvanje povezana sa kućnom mrežom.
Informacije o uređaju	Prikazuju se informacije o Home Connect i mreži. <b>Uputstvo:</b> Podešavanje se prikazuje samo kada je ploča za kuvanje povezana sa kućnom mrežom.

\*Podrazumevano podešavanje kod isporuke

### Uputstvo:

"Podešavanje pomoću asistenta" se prikazuje samo kada još nije uspostavljena veza sa kućnom mrežom. Sva ostala podešavanja se prikazuju samo kada je veza sa kućnom mrežom već uspostavljena.

## WLAN simboli

Prikaz WLAN mreže na glavnom komandnom polju se menja u zavisnosti od stanja i kvaliteta veze i dostupnosti Home Connect servera.

Opis prikazanih simbola se prikazuje kada pritisnete simbol .

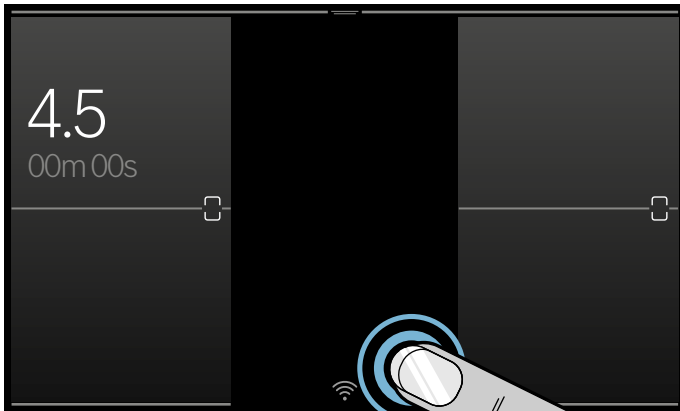

## Deaktiviranje WLAN mreže

Ako je Wi-fi mreža aktivirana, možete da koristite Home Connect funkcije.

### Uputstvo:

U umreženom stanju pripravnosti uređaju je potrebno maks. 2 W.

1. Otvorite osnovna podešavanja preko Touch-Key .
2. Dodirnite podešavanje "Home Connect".
3. Dodirnite "Wi-Fi".
4. Dodirnite "Isključen".

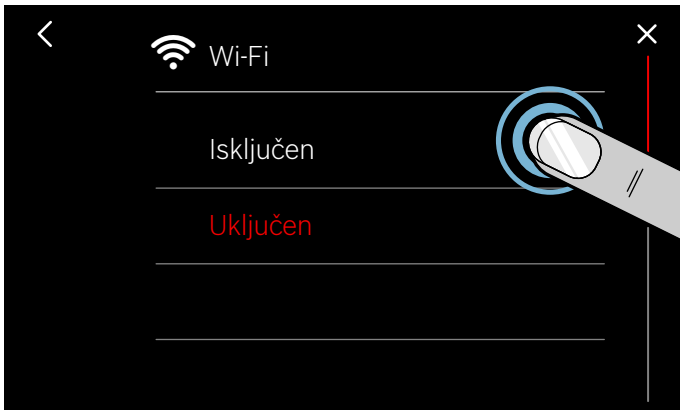

WLAN mreža je deaktivirana i na komandnom polju se gasi simbol .

## Isključivanje sa mreže

U svakom trenutku možete da prekinete vezu ploče za kuvanje sa mrežom.

### Uputstvo:

Kada je prekinuta veza ploče za kuvanje sa mrežom, rukovanje putem aplikacije Home Connect nije moguće.

1. Otvorite osnovna podešavanja preko Touch-Key .
2. Dodirnite podešavanje "Home Connect".
3. Dodirnite "Prekidanje veze".
4. Potvrdite sa "Dalje".

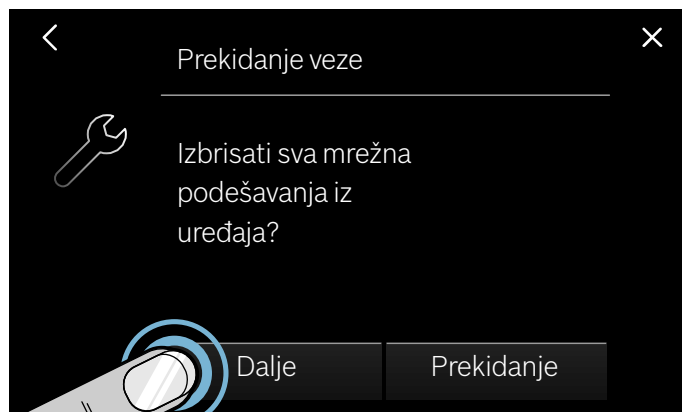

Veza uređaja sa kućnom mrežom je prekinuta i na komandnom polju se gasi simbol .

### Uputstvo:

Veza sa mrežom se takođe briše i kada uređaj resetujete na fabrička podešavanja.

## Povezivanje mreže

1. Otvorite osnovna podešavanja preko Touch-Key .
2. Dodirnite podešavanje "Home Connect".
3. Dodirnite "Podešavanje pomoću asistenta", kako biste pokrenuli Home Connect asistenta.
4. Pratite uputstva u skladu sa → "Automatska prijava na kućnu mrežu" ili → "Ručna prijava na kućnu mrežu".

## Povezivanje sa aplikacijom

Ako je na Vašem mobilnom krajnjem uređaju instalirana aplikacija Home Connect, možete da ga povežete sa pločom za kuvanje.

### Uputstva

- Uređaj mora da bude povezan sa mrežom.
- Aplikacija mora da bude otvorena i podešena.
- Ako postoji direktna veza sa aspiratorom, prekinite vezu ploče za kuvanje sa kućnom mrežom i ponovo pokrenite povezivanje. → "Isključivanje sa mreže" na strani 46 → "Povezivanje mreže" na strani 46

1. Otvorite osnovna podešavanja preko Touch-Key Ÿ.
2. Dodirnite podešavanje "Home Connect".
3. Dodirnite "Povezivanje sa aplikacijom".

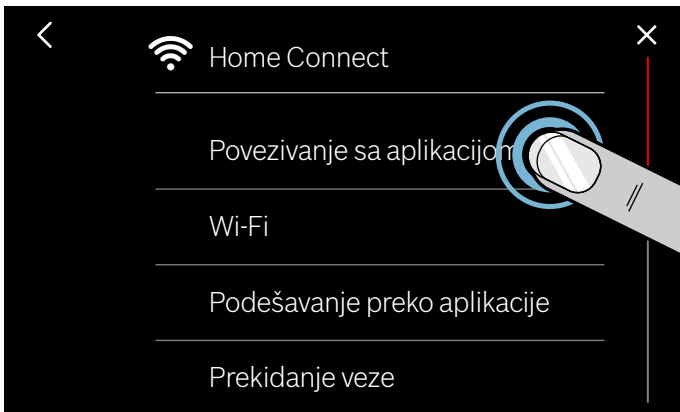

Možete da povežete još jedan Home Connect nalog sa pločom za kuvanje. U tu svrhu dodirnite "Povezivanje sa aplikacijom".

4. Pratite uputstva u aplikaciji kako biste završili postupak povezivanja.

### Podešavanja preko aplikacije

Pomoću aplikacije Home Connect možete jednostavno da pristupite osnovnim podešavanjima ploče za kuvanje i da ploči pošaljete podešavanja zona za kuvanje.

#### Uputstva

- Za promenu osnovnih podešavanja, ploča za kuvanje mora da bude isključena.
- Rukovanje na samom uređaju uvek ima prioritet. U tom trenutku nije moguće rukovanje preko Home Connect aplikacije.
- U stanju prilikom isporuke je aktiviran prenos podešavanja.
- Ako je prenos podešavanja deaktiviran, u Home Connect aplikaciji će se prikazivati jedino radna stanja ploče za kuvanje.

1. Otvorite osnovna podešavanja preko Touch-Key Ÿ.
2. Dodirnite podešavanje "Home Connect".
3. Dodirnite "Podešavanje preko aplikacije".

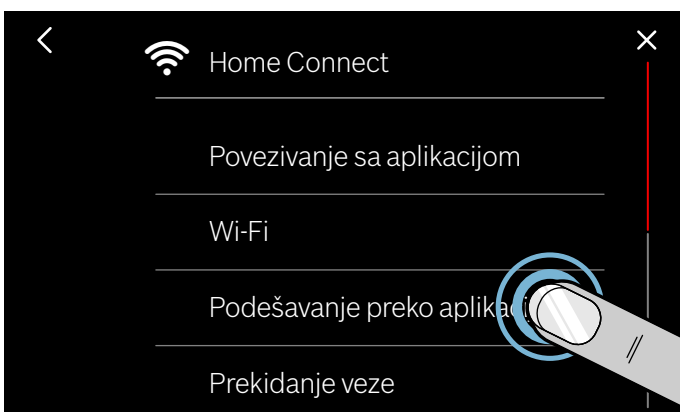

4. Da biste aktivirali prenos, dodirnite "Da", a za deaktiviranje prenosa, dodirnite "Ne".

### Potvrđivanje podešavanja za kuvanje

Čim se zoni za kuvanje pošalju podešavanja za kuvanje, na ringli se pojavljuje poruka. Postavljeno je pitanje, da li želite preuzeti podešavanja. Da biste potvrdili podešavanja, dodirnite „Preuzeti“. Da biste odbacili podešavanja, dodirnite „Poništiti“.

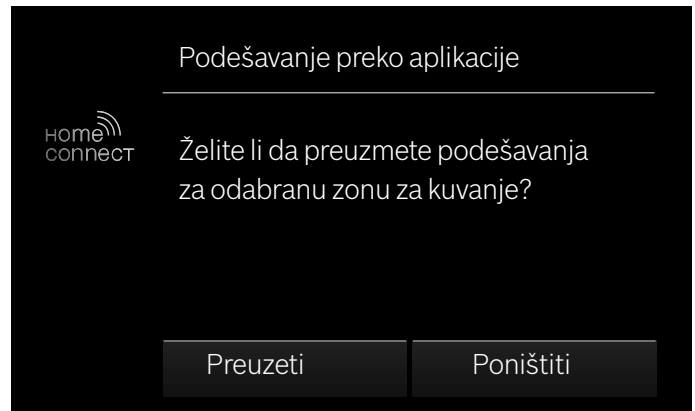

### Ažuriranje softvera

Pomoću funkcije Software Update ažuriraće se softver Vaše ploče za kuvanje (na primer optimizacija, otklanjanje problema, bezbednosne ispravke). Preduslov je da ste registrovani korisnik aplikacije Home Connect, da ste instalirali aplikaciju na svom mobilnom krajnjem uređaju i da ste se povezali sa Home Connect serverom.

Čim ažuriranje softvera bude na raspolaganju, dobićete obaveštenje putem aplikacije Home Connect, a onda putem aplikacije ili ploče za kuvanje možete pokrenuti ažuriranje softvera. U tu svrhu otvorite osnovna podešavanja Vaše ploče za kuvanje. Pojavljuje se asistent koji Vas vodi kroz ažuriranje.

Ako ste povezani sa lokalnom mrežom, nakon uspešnog preuzimanja, instalaciju možete da pokrenete putem aplikacije Home Connect.

Nakon uspešne instalacije, dobijaćete informacije preko aplikacije Home Connect.

#### Uputstva

- Tokom preuzimanja možete i dalje da koristite ploču za kuvanje.
- U zavisnosti od ličnih podešavanja u aplikaciji, ažuriranje softvera se može preuzeti i automatski.
- U slučaju bezbednosnih ažuriranja preporučuje se da instalaciju izvršite što je pre moguće.

## Daljinska dijagnostika

Prilikom smetnji, korisnički servis može da pristupi Vašem uređaju putem daljinske dijagnostike.

Kontaktirajte korisnički servis i proverite da li je uređaj povezan sa Home Connect serverom, kao i to da li je usluga daljinske dijagnostike dostupna u Vašoj zemlji.

### Uputstvo:

Za ostale informacije i informacije o dostupnosti usluge daljinske dijagnostike u Vašoj zemlji, posetite odeljak Pomoć i podrška na Home Connect internet stranici Vaše zemlje: [www.home-connect.com](http://www.home-connect.com)

## Napomena o zaštiti ličnih podataka

Kada se vaš uređaj prvi put poveže sa WLAN mrežom koja je povezana sa internetom, tada uređaj Home Connect serveru šalje sledeće kategorije podataka (prva registracija):

- jednoznačnu oznaku uređaja (sastoji se od šifri uređaja, kao i MAC adrese ugrađenog Wi-Fi komunikacionog modula),
- sigurnosni sertifikat Wi-Fi komunikacionog modula (radi informaciono-tehnološkog osiguranja veze),
- aktuelnu verziju softvera i hardvera uređaja,
- status nekog eventualnog prethodnog vraćanja na fabrička podešavanja.

Registracijom se priprema upotreba Home Connect funkcija i potrebna je tek kada poželite da prvi put koristite Home Connect funkcije.

### Uputstvo:

Imajte na umu da se Home Connect funkcionalnosti mogu upotrebljavati samo u kombinaciji sa Home Connect aplikacijom. Informacije o zaštiti ličnih podataka možete pozvati unutar Home Connect aplikacije.

## Izjava o usaglašenosti

Ovim Robert Bosch Hausgeräte GmbH izjavljuje, da je uređaj sa Home Connect funkcionalnošću usaglašen sa osnovnim zahtevima i ostalim odgovarajućim odredbama regulative 2014/53/EU.

Detaljnu RED izjavu o usaglašenosti možete naći na internetu pod [www.bosch-home.com](http://www.bosch-home.com) na stranici sa vašim uređajem, kod dodatnih dokumenata.



Opseg od 2,4 GHz: maks. 100 mW

Opseg od 5 GHz: maks. 100 mW



BE	BG	CZ	DK	DE	EE	IE	EL
ES	FR	HR	IT	CY	LV	LT	LU
HU	MT	NL	AT	PL	PT	RO	SI
SK	FI	SE	UK	NO	CH	TR	

Wi-Fi na 5 GHz: samo za unutrašnju upotrebu

## Povezivanje sa aspiratorom

Ovaj uređaj možete da povežete sa odgovarajućim aspiratorom i tako upravljate funkcijama aspiratora preko ravne ploče za kuvanje.

Na raspolaganju su Vam različite mogućnosti međusobnog povezivanja uređaja:

### Home Connect

Ukoliko oba uređaja podržavaju Home Connect, moguće je povezivanje preko Home Connect aplikacije.

Pomoću aplikacije i polja sa komandama možete da upravljate sa oba uređaja.

O tome saznajte više u isporučenoj dokumentaciji za Home Connect i u poglavlju Home Connect. → "Home Connect" na strani 43



### Direktno povezivanje uređaja

Ukoliko je uređaj direktno povezan sa aspiratorom, aspiratorom možete da upravljate preko ploče za kuvanje. Povezivanje sa kućnom mrežom ili aplikacijom za oba uređaja više nije moguće. Preko polja sa komandama se može upravljati sa oba uređaja.

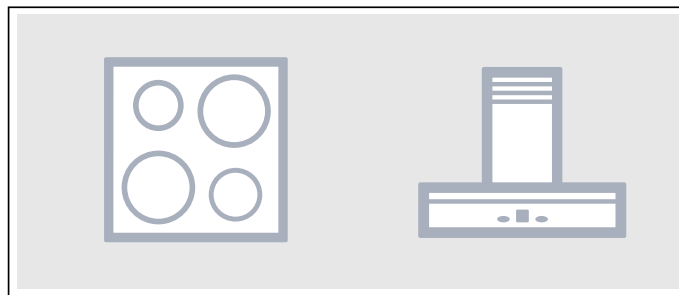



## Povezivanje uređaja preko kućne mreže

Koristite ovu vrstu povezivanja, kada je sa Home Connect aplikacijom povezan samo jedan ili nijedan od dva uređaja.

Ako su uređaji međusobno povezani preko kućne mreže, tada za ploču za kuvanje može da se koristi upravljanje aspiratorom, ali i Home Connect aplikacija.

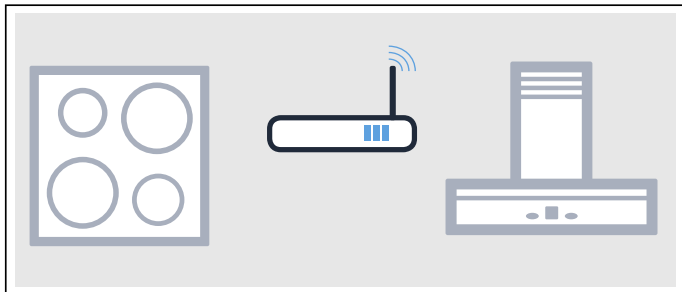

### Uputstva

- Obratite pažnju na napomene o bezbednosti iz uputstva za upotrebu aspiratora i uverite se da se one poštuju i kada uređajem rukujete pomoću upravljanja aspiratorom preko ploče za kuvanje. → "Uputstva za sigurnost" na strani 6
- Rukovanje na aspiratoru uvek ima prednost. Tada nije moguće rukovanje pomoću upravljanja aspiratorom preko ploče za kuvanje.
- U umreženom stanju pripravnosti uređaju je potrebno maks. 2 W.

### Podešavanje

Da bi veza između ploče za kuvanje i aspiratora mogla da se uspostavi, ploča za kuvanje mora da bude uključena.

### Direktno povezivanje

Proverite da li je aspirator isključen.

Obratite pri tome pažnju na poglavlje „Povezivanje ravne ploče za kuvanje” u uputstvu za upotrebu aspiratora.

### Uputstvo:

Kada ploču za kuvanje povezujete direktno sa aspiratorom, povezivanje sa kućnom mrežom više nije moguće i više ne možete da koristite Home Connect.

1. Otvorite osnovna podešavanja preko Touch-Key .
2. Dodirnite "Kont. aspiratora".
3. Dodirnite "Direktno povezivanje".
4. U toku naredna 2 minuta pokrenite povezivanje na aspiratoru.

Kada je ploča za kuvanje povezana sa aspiratorom, pojavljuje se odgovarajuća poruka. U zoni podešavanja prikazuju se simboli upravljanja aspiratorom preko ploče za kuvanje.

## Povezivanje preko kućne mreže

Potreban Vam je ruter sa WPS funkcijom.

Neophodan Vam je ruter. U suprotnom, sledite korake koji su navedeni u opciji „Direktno povezivanje”.

Na početku proverite da li je aspirator povezan sa istom kućnom mrežom.

1. Otvorite osnovna podešavanja preko Touch-Key .
2. Dodirnite "Kont. aspiratora".
3. Dodirnite "Povezivanje na mrežu".
4. U roku od 2 minuta pritisnite taster WPS na ruteru. Kada je ploča za kuvanje povezana sa kućnom mrežom, pojavljuje se odgovarajuća poruka.
5. U toku naredna 2 minuta pokrenite povezivanje na aspiratoru.

Kada je ploča za kuvanje povezana sa aspiratorom, pojavljuje se odgovarajuća poruka. U zoni podešavanja prikazuju se simboli upravljanja aspiratorom preko ploče za kuvanje.

### Uputstvo:

Veza može da se uspostavi samo kada su oba uređaja povezana sa kućnom mrežom i kada se nalaze u postupku povezivanja. Ako je na nekom od dva uređaja isteklo vreme za postupak povezivanja, ponovo pokrenite povezivanje.

### Isključivanje sa mreže

Memorisane veze sa kućnom mrežom i aspiratorom možete da resetujete u bilo kojem trenutku.

1. Otvorite osnovna podešavanja preko Touch-Key .
  2. Dodirnite "Kont. aspiratora".
  3. Dodirnite "Prekidanje veze".
- Veza je ponovo uspostavljena.



## Upravljanje aspiratorom preko ravne ploče za kuvanje

U osnovnim podešavanjima vaše ploče za kuvanje možete da podesite ponašanje aspiratora u zavisnosti od uključivanja i isključivanja ploče za kuvanje ili pojedinačnih zona za kuvanje. → "Podešavanja upravljanja aspiratorom" na strani 50

Pomoću komandne površine možete da unesete i ostala podešavanja.

### Podešavanje ventilatora

#### Aktiviranje



1. U statusnoj traci dodirnite simbol . Na displeju se prikazuje unapred podešen stepen snage.
2. Izaberite željeni stepen ventilatora. Kako biste izabrali intenzivni stepen, dodirnite, **boost**  ili **power boost** . Ventilator je aktiviran.

#### Deaktiviranje

1. U statusnoj traci dodirnite simbol .
2. Izaberite stepen ventilatora 0. Ventilator se deaktivira.

## Podešavanje automatskog režima rada



### Aktiviranje

1. U statusnoj traci dodirnite simbol .
2. Izaberite auto .

Automatski režim rada je aktiviran.

Ventilator se pokreće automatski, čim se počne stvarati para.

### Deaktiviranje

1. U statusnoj traci dodirnite simbol .
2. Izaberite auto .

Automatski režim rada je deaktiviran.

## Podešavanje osvetljenja na aspiratoru

Svetlo na aspiratoru možete da uključite i isključite preko komandnog polja ravne ploče za kuvanje.

U statusnoj traci dodirnite simbol .

## Podešavanja upravljanja aspiratorom

Upravljanje aspiratorom koje je zasnovano na ravnoj ploči za kuvanje možete u svakom trenutku da prilagodite svojim potrebama.

### Uputstvo:

Podešavanja se prikazuju samo ako je uređaj povezan sa aspiratorom.

Podešavanje	Opis i opcije
Upravljanje ventilatorom (automatski start)	Možete da podesite da li i kako će se ventilator pokrenuti nakon uključivanja ploče za kuvanje. <ul style="list-style-type: none"> <li>■ Isključeno - Po potrebi aspirator mora da se ručno uključi.</li> <li>■ Uključivanje u automatskom režimu* - Prilikom uključivanja neke zone za kuvanje, aspirator se uključuje u automatskom režimu rada.</li> <li>■ Uključivanje u standardnom režimu - Prilikom uključivanja neke zone za kuvanje, aspirator se uključuje u fiksnom stepenu.</li> </ul>
Naknadni rad ventilatora	Naknadni rad ventilatora uklanja preostale neprijatne mirise, nakon čega se ventilator samostalno isključuje. <ul style="list-style-type: none"> <li>■ Ventilator isključen.</li> <li>■ Uključivanje u automatskom režimu.*</li> <li>■ Uključivanje u standardnom režimu naknadnog rada.</li> <li>■ Nema promena u podešavanjima ventilatora kod isključivanja ploče za kuvanje.</li> </ul>
Automatsko uključivanje svetla	Možete podesiti da li će se svetlo aspiratora uključivati automatski sa pločom za kuvanje. <ul style="list-style-type: none"> <li>■ Isključeno</li> <li>■ Uključeno* - Osvetljenje se uključuje pri uključivanju ploče za kuvanje.</li> </ul>
Automatsko isključivanje svetla	Možete podesiti da li će se svetlo aspiratora isključivati automatski sa pločom za kuvanje. <ul style="list-style-type: none"> <li>■ Isključeno*</li> <li>■ Isključivanje - Osvetljenje se isključuje prilikom isključivanja ploče za kuvanje.</li> </ul>
Prekidanje veze	Memorisane veze sa kućnom mrežom i aspiratorom možete da resetujete u bilo kojem trenutku.

\*Podrazumevano podešavanje kod isporuke

## Čišćenje

Odgovarajuća sredstva za čišćenje i negu ćete dobiti preko servisne službe ili u našoj elektronskoj prodavnici.

### Ugradna ploča

#### Čišćenje

Ravnu ploču za kuvanje uvek očistite posle kuvanja. Na taj način sprečavate da se zapale zalepljeni ostaci. Ravnu ploču za kuvanje čistite tek kada se ugasi prikaz za preostalu toplotu.

Ravnu ploču za kuvanje očistite vlažnom krpom za pranje posuđa i osušite drugom krpom, kako se ne bi formirale fleke od kamenca.

Upotrebljavajte samo sredstva za čišćenje koja su namenjena za ravne ploče za kuvanje ove vrste. Molimo da obratite pažnju na podatke proizvođača na ambalaži proizvoda.

Ni u kom slučaju nemojte da koristite:

- Nerazblaženo sredstvo za pranje posuđa
- Sredstva za čišćenje za mašinu za pranje posuđa
- Abrazivna sredstva
- Jaka sredstva za čišćenje kao što je sprej za rernu ili odstranjivač fleka
- Abrazivne sunđere
- Kompresorski čistači ili parni čistači

Tvr dokornu nečistoću najbolje je da uklonite strugaljkom za staklo koju možete dobiti u trgovini. Obratite pažnju na podatke proizvođača.

Adekvatne strugaljke za staklo ćete dobiti preko naše servisne službe ili u našoj online prodavnici.

Pomoću specijalnih sunđera za čišćenje ravnih ploča za kuvanje od staklene keramike postićete dobre rezultate u čišćenju.

#### Moguće fleke

Ostaci kamenca i vode	Ravnu ploču za kuvanje čistite ukoliko se ohladila. Možete da upotrebljavate odgovarajuće sredstvo za čišćenje za ravne ploče za kuvanje od staklene keramike.*
Šećer, ostaci pirinča ili plastike	Odmah očistite. Koristite strugaljku za staklo. Oprez: Opasnost od opekotina.*

\* Zatim očistite pomoću vlažne krpe za pranje sudova i osušite drugom krpom.

**Uputstvo:** Nemojte da upotrebljavate sredstva za čišćenje sve dok je ravna ploča za kuvanje vrela, na taj način nastaju fleke. Uverite se da su ostaci upotrebljenog sredstva za čišćenje uklonjeni.

### Okvir ravne ploče za kuvanje

Kako biste izbegli oštećenja na okviru ravne ploče za kuvanje, molimo da sledite sledeće napomene:

- Upotrebljavajte samo toplu sapunicu
- Pre upotrebe nove krpe za posuđe temeljno operite.
- Nemojte da koristite abrazivna ili jaka sredstva za čišćenje.
- Nemojte da koristite strugaljku za staklo ili zašiljene predmete.

## Česta pitanja i odgovori (FAQ)

### Upotreba

#### U polju za prikaz se ne pojavljuje slika.

Moguće da osvetljenje nije pravilno podešeno. Odgozgo pogledajte na displej i preko osnovnih podešavanja podesite osvetljenje. Dodatne informacije o podešavanjima možete pogledati u poglavlju → "Osnovna podešavanja"

#### Zašto se funkcije asistencije pri kuvanju ne mogu aktivirati?

Dostignut je maksimalni prijem snage uređaja ili je aktivirana funkcija PowerManager. Isključite ili smanjite stepene snage za aktivne zone kuvanja. Dodatne informacije o ovoj funkciji možete pogledati u poglavlju → "Administrator snage"

### Zvukovi

#### Zašto se tokom kuvanja čuju šumovi?

U zavisnosti od kvaliteta dna posude za kuvanje mogu da nastanu šumovi prilikom režima rada ravne ploče za kuvanje. Ovi šumovi su normalni, spadaju u indukcionu tehnologiju i ne ukazuju ni na kakav kvar.

#### Mogući zvukovi:

##### Duboko zujanje kao kod transformatora:

Nastaje prilikom kuvanja na visokom stepenu za kuvanje. Šum nestaje ili postaje tiši, ako se stepen za kuvanje smanji.

##### Duboko pištanje:

Nastaje, kada je posuda za kuvanje prazna. Ovaj šum nestaje, ako dodate vodu ili namirnice u posudu za kuvanje.

##### Pucketanje:

Nastaje kod posuda za kuvanje od različitih materijala koji se nalaze jedan preko drugog ili prilikom istovremene primene posude za kuvanje različite veličine i različitih materijala. Jačina zvuka šuma može da varira u zavisnosti od količine i vrste pripreme jela.

##### Visoki piskavi tonovi:

Mogu da nastanu, ako se dve ringle istovremeno puste u rad na najvišem stepenu za kuvanje. Piskavi tonovi nestaju i postaju slabiji, ako se smanji stepen za kuvanje.

##### Šum ventilatora:

Ravna ploča za kuvanje je opremljena ventilatorom, koji se uključuje na visokim temperaturama. Ventilator takođe može da nastavi sa radom posle isključivanja ravne ploče za kuvanje, ako je izmerena temperatura još previsoka.

### Posuđe za kuvanje

#### Koje je posuđe adekvatno za indukcionu ravnu ploču za kuvanje?

Informacije o posuđu za kuvanje, koje je namenjeno za indukciju, ćete naći u poglavlju → "Kuvanje prema indukciji".

#### Zašto se ne zagreva ringla i treperi stepen za kuvanje?

Ringla, na kojoj stoji posuda za kuvanje, nije uključena.

Utvrđite, da li je uključena ringla na kojoj se nalazi posuda za kuvanje.

Posuda za kuvanje je premala za uključenu ringlu ili nije namenjena za indukciju.

Uverite se da je posuda za kuvanje namenjena za indukciju i da stoji na ringli, čija veličina najbolje odgovara posudi. Informacije o vrsti, veličini i pozicioniranju posude za kuvanje pronaći ćete u poglavljima → "Kuvanje prema indukciji", → "Flex Zone" i → "Move funkcija".

#### Zašto traje toliko dugo da se posuda za kuvanje zagreje, odnosno zašto se ne zagreva dovoljno, iako je podešen visok stepen za kuvanje?

Posuda za kuvanje je premala za uključenu ringlu ili nije namenjena za indukciju.

Uverite se da je posuda za kuvanje namenjena za indukciju i da stoji na ringli, čija veličina najbolje odgovara posudi. Informacije o vrsti, veličini i pozicioniranju posude za kuvanje pronaći ćete u poglavljima → "Kuvanje prema indukciji", → "Flex Zone" i → "Move funkcija".

**Čišćenje****Kako se čisti ravna ploča za kuvanje?**

Optimalne rezultate ćete postići specijalnim sredstvima za čišćenje staklene keramike. Preporučuje se da ne upotrebljavate jaka ili abrazivna sredstva za čišćenje, sredstva za čišćenje za mašinsko pranje posuđa (koncentrate) ili krpe za ribanje.

Ostale informacije o čišćenju i negi ravne ploče za kuvanje naći ćete u poglavlju → "Čišćenje"

**? Smetnja, šta činiti?**

Često se radi o nekoj sitnici kada dođe do neke smetnje. Molimo pazite na sledeće napomene i preporuke, pre nego što pozovete servisnu službu.

**Napomene, upozorenja i poruke o greškama**

Ako se pojavi problem, napomene, upozorenja i poruke o greškama će se automatski prikazati na displeju. Pratite uputstva na ekranu osetljivom na dodir da bi ste otklonili problem.

**Uputstva**

- Kod pojedinih upozorenja biće prikazan i kod greške. Ukoliko je potrebno, korisničkom servisu saopštite kod greške.
- Ukoliko se javi greška, uređaj se ne prebacuje u režim mirovanja.

**Preporuke**

Problem	Rešenje
Ravna ploča za kuvanje ne može da se uključi.	Pomoću drugih električnih uređaja proverite da li je došlo do kratkog spoja pri napajanju strujom. Uverite se da je uređaj priključen u skladu sa električnom šemom. Ukoliko ne možete da otklonite smetnju, obavestite tehničku službu za korisnike.
Ekran osetljiv na dodir ne reaguje ili je blokiran.	Polje sa komandama je vlažno ili se na njemu nalazi neki predmet. Osušite komandno polje ili uklonite predmet.
Stepen snage zone za kuvanje se ne može više povećati.	Ukupna snaga ravne ploče za kuvanje je ograničena. Prilagodite ukupnu snagu u opciji „Maksimalna snaga” u osnovnim podešavanjima. Veoma velika posuda za kuvanje na istoj polovini ravne ploče za kuvanje može uticati na maksimalnu snagu. Ponovo postavite posudu za kuvanje.
Signal se čuje kada se predmet nalazi na ekranu osetljivom na dodir.	Uklonite predmet i ponovo podesite ravnu ploču za kuvanje. Ne postavljajte vrelo sud za kuvanje na komandnu površinu.
Ravna ploča za kuvanje reaguje neobično ili se više ne može pravilno koristiti.	Uređaj isključite preko kućnog osigurača ili isključite zaštitni prekidač u kutiji za osigurače. Sačekajte nekoliko sekundi i ponovo priključite uređaj.
Elektronika se pregrijala i isključila je odgovarajuću zonu kuvanja. Elektronika se pregrijala i isključile su se sve zone za kuvanje.	Sačekajte da se elektronika dovoljno ohladi. Ukoliko se prikaz greške ugasi, možete da nastavite sa kuvanjem.
Vruća posuda za kuvanje se nalazi u oblasti polja sa komandama. Zona za kuvanje je isključena da bi se zaštitila elektronika.	Sklonite odgovarajuću posudu. Sačekajte nekoliko sekundi. Ukoliko se prikaz greške ugasi, možete da nastavite sa kuvanjem.
Zona za kuvanje je pregrejanja i isključila se radi zaštite radne površine.	Sačekajte, dok se elektronika ne ohladi dovoljno, pa ponovo uključite zonu za kuvanje.
Funkcija za prenos podešavanja ne može da se aktivira.	Potvrdite prikaz greške dodirivanjem bilo kojeg polja senzora. Možete da kuvate na uobičajeni način, bez upotrebe funkcije prenosa podešavanja. Stupite u kontakt sa tehničkom službom za korisnike.

Problem	Rešenje
FlexPlus zona za kuvanje ne može da se aktivira.	Potvrdite prikaz greške dodirivanjem bilo kojeg polja senzora. Na ostalim zonama za kuvanje možete da kuvate na uobičajeni način. Stupite u kontakt sa tehničkom službom za korisnike.
Zona za kuvanje je radila duže vreme i bez prekida.	Automatsko sigurnosno isključivanje je aktivirano. Vidi poglavlje
Zona za kuvanje ne može da uspostavi vezu sa kućnom mrežom ili sa aspiratorom. <b>E70 10</b>	Potvrdite prikaz greške dodirivanjem bilo kojeg polja senzora. Bez uspostavljene veze može se kuvati na uobičajeni način. Ukoliko se prikaz iznova pojavljuje, kontaktirajte tehničku servisnu službu.
Senzor kuvanja je pregrejan i zona za kuvanje se isključila. <b>E8202</b>	Sačekajte, sve dok se senzor za kuvanje ne ohladi dovoljno, pa ponovo aktivirajte funkciju.
Senzor za kuvanje se pregrejao i isključile su se sve zone za kuvanje. <b>E8203</b>	Ukoliko se ne koristi senzor za kuvanje, skinite ga sa posude za kuvanje i čuvajte ga dalje od drugih zona za kuvanje i izvora toplote. Ponovo uključite zone za kuvanje.
Baterija senzora za kuvanje je skoro istrošena. <b>E8204</b>	Zamenite bateriju 3V CR2032. Pogledajte odeljak → "Zamena baterije"
Prekinuta je veza sa senzorom za kuvanje. <b>E8205</b>	Isključite funkciju i zatim je ponovo uključite.
Senzor za kuvanje je neispravan. <b>E8206</b>	Stupite u kontakt sa tehničkom službom za korisnike.
Prikaz senzora za kuvanje ne svetli i senzor za kuvanje ne reaguje.	Zamenite bateriju 3V CR2032. Pogledajte odeljak → "Zamena baterije" Ukoliko problem i dalje postoji, simbol na senzoru za kuvanje držite pritisnut 8-10 sekundi, a zatim senzor za kuvanje ponovo povežite sa ringlom. Pogledajte odeljak Ukoliko problem i dalje traje, stupite u kontakt sa tehničkom službom za korisnike.
Prikaz na senzoru treperi dvaput. Baterija senzora za kuvanje je skoro istrošena. Sledeći postupak kuvanja obrade može da se prekine zbog istrošene baterije.	Zamenite bateriju 3V CR2032. Pogledajte odeljak → "Zamena baterije"
Prikaz na senzoru treperi triput. Prekinuta je veza sa senzorom za kuvanje.	Simbol na senzoru za kuvanje držite pritisnut 8-10 sekundi, a zatim senzor za kuvanje ponovo povežite sa ringlom. Pogledajte odeljak → "Povezivanje bežičnog senzora temperature sa komandnim poljem"
Radni napon je neispravan, izvan normalnog radnog opsega. <b>E9000/E90 10</b>	Stupite u kontakt sa distributerom struje.
Ploča za kuvanje nije pravilno priključena <b>U400</b>	Isključite ploču za kuvanje sa strujne mreže. Uverite se da je priključena u skladu sa električnom šemom.

## Demo režim

Ako se simbol  prikazuje na displeju, to znači da je aktivan demo režim. Uređaj ne zagreva u demo režimu. Isključite uređaj sa napajanja. Sačekajte nekoliko sekundi, a zatim ponovo priključite uređaj. Zatim deaktivirajte demo režim u osnovnim podešavanjima u roku od 3 minuta nakon uključivanja.

## Servisna služba

Ako morate da popravite Vaš uređaj, za Vas je tu naša servisna služba. Mi uvek nalazimo odgovarajuće rešenje, takođe kako biste izbegli nepotrebne posete osoblja servisne službe.

### E-broj i FD-broj

Kada stupate u kontakt sa našom servisnom službom, navedite E-broj i FD-broj uređaja.

Pločicu sa tipom sa brojevima ćete naći na:

- U pasošu uređaja.
- Sa donje strane ploče za kuvanje.

E-broj takođe možete da pronađete na staklenokeramičkoj površini ravne ploče za kuvanje. E-broj, Indeks servisne službe (KI) i FD-broj možete da proverite, tako što ćete da odete u osnovna podešavanja. Postupak je opisan u poglavlju → *"Osnovna podešavanja"*.

Imajte na umu to da u slučaju pogrešnog rukovanja dolazak tehničara servisne službe nije besplatan čak ni u garantnom roku.

Kontaktne podatke za sve države naći ćete u priloženom spisku servisnih službi.

Imajte poverenja u kompetenciju proizvođača. Tako ćete biti sigurni da će popravku izvršiti obučeni servisni tehničari koji su opremljeni originalnim rezervnim delovima za Vaš uređaj.

## Proverena jela

Ova tabela je kreirana uza Institute za ispitivanje, kako bi se olakšalo testiranje naših uređaja.

Podaci iz tabele se odnose na naše posude za kuvanje kao pribor proizvođača Schulte-Ufer (4-delni set lonaca za kuvanje za indukcione šporete HEZ 390042) sa sledećim dimenzijama:

- Lonac sa drškom Ø 16 cm, 1,2 l za ringle sa Ø 14,5 cm
- Lonac Ø 16 cm, 1,7 l za ringle sa Ø 14,5 cm
- Lonac Ø 22 cm, 4,2 l za ringle sa Ø 18 cm
- Tiganj Ø 24 cm, za ringle sa Ø 18 cm

Jela za testiranje	Posuda	Predzagrevanje		Kuvanje		
		Stepen za kuvanje	Trajanje (Min:Sek)	Pok-lopac	Stepen za kuvanje	Pok-lopac
<b>Topljenje čokolade</b>						
Glazura (npr. marka Dr. Oetker, umereno gorka čokolada sa 55 % kakaoa, 150 g)	Lonac sa drškom Ø 16 cm	-	-	-	1.5	Ne
<b>Zagrevanje i održavanje toplote variva od sočiva</b>						
Varivo od sočiva* Početna temperatura 20 °C						
Količina: 450 g	Lonac za kuvanje Ø 16 cm	9	1:30 (samo promešati)	Da	1.5	Da
Količina: 800 g	Lonac za kuvanje Ø 22 cm	9	2:30 (samo promešati)	Da	1.5	Da
Varivo od sočiva iz limenke Npr. čorba sa sočivom i viršlama proizvođača Erasco. Početna temperatura 20 °C						
Količina: 500 g	Lonac za kuvanje Ø 16 cm	9	oko 1:30 (promešajte posle oko 1 minuta)	Da	1.5	Da
Količina: 1 kg	Lonac za kuvanje Ø 22 cm	9	oko 2:30 (promešajte posle oko 1 minuta)	Da	1.5	Da
<b>Priprema bešamel sosa</b>						
Temperatura mleka: 7 °C Sastojci: 40 g putera, 40 g brašna, 0,5 l mleka (3,5 % sadržaja masti) i prstohvat soli						
1. Otopite puter, umešajte brašno i so i zagrevajte masu.	Lonac sa drškom Ø 16 cm	2	oko 6:00	Ne	-	-
2. Mleko dodajte u vrelo brašno i kuvajte uz stalno mešanje.		7	oko 6:30	Ne	-	-
3. Kada je bešamel sos skuvan, ostavite ga 2 minuta na ringli uz neprekidno mešanje.		-	-	-	2	Ne

\*Recept po DIN 44550

\*\*Recept po DIN EN 60350-2



Jela za testiranje	Posuda	Predzagrevanje		Poklopac	Kuvanje	
		Stepen za kuvanje	Trajanje (Min:Sek)		Stepen za kuvanje	Poklopac
<b>Kuvanje sutlijaša</b>						
Sutlijaš, kuvan s poklopcem Temperatura mleka: 7 °C Zagrevajte mleko dok ne počne da se diže. Podesite preporučeni stepen za kuvanje i u mleko dodajte pirinač, šećer i so. Vreme kuvanja, uključujući predgrevanje, oko 45 min.						
Sastojci: 190 g pirinča okruglog zrna, 90 g šećera, 750 ml mleka (3,5 %udela masti) i 1 g soli	Lonac za kuvanje Ø 16 cm	8.5	oko 5:30	Ne	3 (promešajte posle oko 10 minuta)	Da
Sastojci: 250 g pirinča okruglog zrna, 120 g šećera, 1 ml mleka (3,5 %udela masti) i 1,5 g soli	Lonac za kuvanje Ø 22 cm	8.5	oko 5:30	Ne	3 (promešajte posle oko 10 minuta)	Da
Sutlijaš, kuvan bez poklopca Temperatura mleka: 7 °C Sastojke dodajte u mleko i zagrevajte uz neprekidno mešanje. Izaberite preporučeni stepen za kuvanje i kada mleko dostigne oko 90 °C, smanjite na niži stepen i kuvajte oko 50 minuta.						
Sastojci: 190 g pirinča okruglog zrna, 90 g šećera, 750 ml mleka (3,5 %udela masti) i 1 g soli	Lonac za kuvanje Ø 16 cm	8.5	oko 5:30	Ne	3	Ne
Sastojci: 250 g pirinča okruglog zrna, 120 g šećera, 1 ml mleka (3,5 %udela masti) i 1,5 g soli	Lonac za kuvanje Ø 22 cm	8.5	oko 5:30	Ne	2.5	Ne
<b>Kuvanje pirinča*</b>						
Temperatura vode: 20 °C						
Sastojci: 125 g pirinča dugog zrna, 300 g vode i prstohvat soli	Lonac za kuvanje Ø 16 cm	9	oko 2:30	Da	2	Da
Sastojci: 250 g pirinča dugog zrna, 600 g vode i prstohvat soli	Lonac za kuvanje Ø 22 cm	9	oko 2:30	Da	2.5	Da
<b>Pečenje svinjske slabine</b>						
Početna temperatura za slabine: 7 °C						
Količina: 3 svinjske slabine (ukupna težina oko 300 g, debljine 1 cm) i 15 ml suncokretovog ulja	Tiganj za prženje Ø 24 cm	9	oko 1:30	Ne	7	Ne
<b>Pripremanje palačinki**</b>						
Količina: 55 ml testa po palačinki	Tiganj za prženje Ø 24 cm	9	oko 1:30	Ne	7	Ne
<b>Fritiranje zamrznutog pomfrita</b>						
Količina: 2 l suncokretovog ulja, po porciji: 200 g zamrznutog pomfrita (npr. McCain 123 Frites Original)	Lonac za kuvanje Ø 22 cm	9	Dok temperatura ulja ne dostigne 180 °C	Ne	9	Ne

\*Recept po DIN 44550

\*\*Recept po DIN EN 60350-2







## Thank you for buying a Bosch Home Appliance!

Register your new device on MyBosch now and profit directly from:

- **Expert tips & tricks for your appliance**
- **Warranty extension options**
- **Discounts for accessories & spare-parts**
- **Digital manual and all appliance data at hand**
- **Easy access to Bosch Home Appliances Service**

Free and easy registration – also on mobile phones:

**[www.bosch-home.com/welcome](http://www.bosch-home.com/welcome)**



## Looking for help? You 'll find it here.

Expert advice for your Bosch home appliances, need help with problems or a repair from Bosch experts.

Find out everything about the many ways Bosch can support you:

**[www.bosch-home.com/service](http://www.bosch-home.com/service)**

**Contact data of all countries are listed in the attached service directory.**

**Robert Bosch Hausgeräte GmbH**

Carl-Wery-Straße 34

81739 München

Germany

**[www.bosch-home.com](http://www.bosch-home.com)**



9001387905

981026(01)