

**SIEMENS**



# Plafondventilatie

[siemens-home.bsh-group.com/welcome](https://siemens-home.bsh-group.com/welcome)

[nl] Gebruiksaanwijzing en installatievoorschrift

Register  
your  
product  
online



# nl Inhoudsopgave

GEBRUIKSAANWIJZING.....	3
 Gebruik volgens de voorschriften.....	3
 Belangrijke veiligheidsvoorschriften .....	4
 Milieubescherming.....	6
 Gebruiksmogelijkheden .....	7
 Apparaat bedienen.....	7
 Verbinding kookplaat.....	10
 Home Connect.....	11

 Reinigen en onderhouden .....	13
 Wat te doen bij storingen?.....	16
 Servicedienst.....	16
INSTALLATIEVOORSCHRIFT.....	17
 Belangrijke veiligheidsvoorschriften .....	18
 Algemene aanwijzingen.....	20
 Installatie.....	21

## GEBRUIKSAANWIJZING

Meer informatie over producten, accessoires, onderdelen en diensten vindt u op het internet: [www.siemens-home.bsh-group.com](http://www.siemens-home.bsh-group.com) en in de online-shop: [www.siemens-home.bsh-group.com/eshops](http://www.siemens-home.bsh-group.com/eshops)

### Gebruik volgens de voorschriften

Lees deze gebruiksaanwijzing zorgvuldig door. Alleen dan kunt u uw apparaat goed en veilig bedienen. Bewaar de gebruiksaanwijzing voor later gebruik of om door te geven aan een volgende eigenaar.

De veiligheid is alleen gewaarborgd bij een deskundige montage volgens de montagehandleiding. De installateur is verantwoordelijk voor een goede werking op de plaats van opstelling.

Dit toestel is alleen bestemd voor huishoudelijk gebruik en de huiselijke omgeving. Het apparaat is niet voor buitengebruik bestemd. Zorg ervoor dat het toestel altijd onder toezicht wordt gebruikt. De fabrikant is niet aansprakelijk voor schade als gevolg van onjuist gebruik of onjuiste bediening.

Dit apparaat is bestemd voor gebruik tot op hoogten van maximaal 2.000 meter boven zeeniveau.

Dit apparaat kan worden gebruikt door kinderen vanaf 8 jaar en door personen met beperkte fysieke, sensorische of geestelijke vermogens of personen die gebrek aan kennis of ervaring hebben, wanneer zij onder toezicht staan van een persoon die verantwoordelijk is voor hun veiligheid of geleerd hebben het op een veilige manier te gebruiken en zich bewust zijn van de risico's die het gebruik van het apparaat met zich meebrengt.

Kinderen mogen niet met het apparaat spelen. Reiniging en onderhoud mogen niet worden uitgevoerd door kinderen, tenzij ze 15 jaar of ouder zijn en onder toezicht staan.

Zorg ervoor dat kinderen die jonger zijn dan 8 jaar uit de buurt blijven van het apparaat of de aansluitkabel.

Controleer het apparaat na het uitpakken. Niet aansluiten in geval van transportschade.

Dit apparaat is niet bestemd voor gebruik met een externe tijdschakelklok of een afstandbediening.

## **Belangrijke veiligheidsvoorschriften**

### **Waarschuwing – Verstikkingsgevaar!**

Verpakkingsmateriaal is gevaarlijk voor kinderen. Kinderen nooit met verpakkingsmateriaal laten spelen.

### **Waarschuwing – Levensgevaar!**

Teruggezogen verbrandingsgassen kunnen leiden tot vergiftiging.

Altijd voor voldoende luchttoevoer zorgen, wanneer de luchtafvoer plaatsvindt in een ruimte met een vuurbron die gebruikmaakt van de aanwezige lucht.

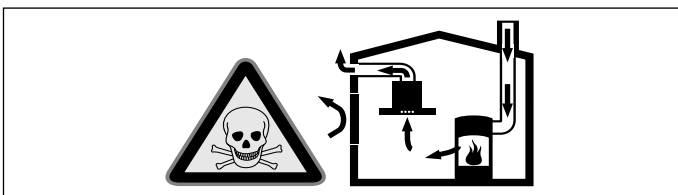

Vuurbronnen die de lucht in de ruimte verbruiken (bijv. apparaten die op gas, olie, hout of kolen worden gestookt, geisers, warmwatertoestellen) trekken de verbrandingslucht uit de opstellingsruimte en voeren de gassen via een afvoer (bijv. schoorsteen) af naar buiten.

In combinatie met een ingeschakelde afzuigkap wordt aan de keuken en aan de ruimtes ernaast lucht onttrokken - zonder voldoende luchttoevoer ontstaat er een onderdruk. Giftige gassen uit de schoorsteen of het afvoerkanaal worden teruggezogen in de woonruimte.

- Zorg daarom altijd voor voldoende ventilatie.
- Een ventilatiekast in de muur alleen is niet voldoende om aan de minimale eisen te voldoen.

U kunt het apparaat alleen dan zonder risico gebruiken wanneer de onderdruk in de ruimte waarin de vuurbron zich bevindt niet groter is dan 4 Pa (0,04 mbar). Dit kan worden bereikt wanneer de voor de verbranding benodigde lucht door niet afsluitbare openingen, bijv. in deuren, ramen, in combinatie met een ventilatiekast in de muur of andere technische voorzieningen, kan worden toegevoerd.

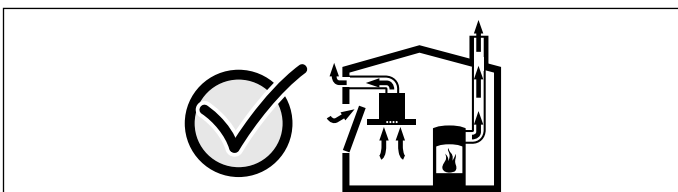

Raadpleeg in ieder geval het bedrijf dat in uw huis zorgt voor de schoorsteenreiniging. Dit bedrijf is in staat het totale ventilatiesysteem van uw huis te beoordelen en kan een voorstel doen voor passende maatregelen op het gebied van de luchttoevoer.

Indien de afzuiging alleen met recirculatie wordt gebruikt, is een onbeperkt gebruik mogelijk.

### **Waarschuwing – Risico van brand!**

- De vetafzettingen in het vetfilter kunnen ontbranden. Vetfilter regelmatig reinigen. Apparaat nooit zonder vetfilter gebruiken.
- De vetafzettingen in het vetfilter kunnen ontbranden. In de buurt van het apparaat nooit werken met een open vlam (bijv. flamberen). Het apparaat alleen in de buurt van een vuurbron voor vaste brandstoffen (bijv. hout of kolen) installeren wanneer er een afgesloten, niet verwijderbare afscherming aanwezig is. Er mogen geen vonken wegspringen.
- Hete olie en heet vet vatten snel vlam. Hete olie en heet vet nooit gebruiken zonder toezicht. Vuur nooit blussen met water. Schakel de kookzone uit. Vlammen voorzichtig met een deksel, smoordeksel of iets dergelijks verstikken.
- Wanneer er gas-kookzones ingeschakeld zijn waar geen kookgerei op staat, wordt er tijdens het gebruik zeer veel warmte ontwikkeld. Een ventilatieapparaat dat daarop is aangebracht kan beschadigd of in brand raken. Gebruik de gas-kookzones alleen wanneer er kookgerei op staat.
- Bij gelijktijdig gebruik van meerdere gas-kookzones ontwikkelt zich een grote warmte. Een ventilatieapparaat dat daarop is aangebracht kan beschadigd of in brand raken. Twee gaskookplaten nooit langer dan 15 minuten gelijktijdig op de hoogste vlam gebruiken. Een grote brander met meer dan 5kW (wok) komt overeen met het vermogen van twee gasbranders.

### **Waarschuwing – Risico van verbranding!**

- Tijdens het gebruik worden de toegankelijke onderdelen heet. De hete onderdelen nooit aanraken. Zorg ervoor dat er geen kinderen in de buurt zijn.
- Het toestel wordt heet tijdens de bereiding, vooral in de buurt van lampen. Laat het voor de reiniging afkoelen.

**⚠ Waarschuwing – Risico van letsel!**

- Bepaalde onderdelen in het toestel kunnen scherpe randen hebben. Veiligheidshandschoenen dragen.
- Is het toestel niet naar behoren bevestigd, dan kan het naar beneden vallen. Alle bevestigingsschroeven moeten vast en veilig worden gemonteerd.
- Het toestel is zwaar. Er zijn twee personen nodig om het apparaat te bewegen. Alleen geschikte hulpmiddelen gebruiken.
- Het apparaat is erg zwaar. Het apparaat mag niet direct in gipskartonplaten of gelijksoortig licht bouw materiaal worden gemonteerd. Voor een juiste montage dient u materiaal te gebruiken dat voldoende stabiel en aangepast is aan de bouwkundige situatie en het gewicht van het materiaal.
- Wijzigingen aan de elektrische of mechanische opbouw zijn gevaarlijk en kunnen leiden tot functiestoringen. Geen wijzigingen aan de elektrische of mechanische opbouw aanbrengen.
- De filterafdekking kan trillen. Filterafdekking altijd langzaam openen en sluiten. Erop letten dat de filterafdekking na het loslaten niet natrilt.
- Klemgevaar bij het openen en sluiten van de filterafdekking. Niet met uw handen in het gebied achter de filterafdekking of bij de scharnieren komen.
- Batterijen kunnen door kinderen worden ingeslikt. Batterijen buiten het bereik van kinderen bewaren. Kinderen niet zonder toezicht de batterijen laten vervangen.
- Batterijen kunnen exploderen. Batterijen niet opladen of kortsluiten. Batterijen niet in het vuur gooien.
- De aansluitklemmen mogen niet worden kortgesloten.
- Er mogen alleen batterijen van het opgegeven type worden gebruikt. Verschillende batterijtypes alsook nieuwe en gebruikte batterijen mogen niet samen worden gebruikt.
- Er mogen geen heroplaadbare batterijen worden gebruikt.
- Stabiele ladder gebruiken en op stabiliteit letten. Niet over de kookplaat leunen en niet op het werkvlak of de kookplaat staan.

- Risico van vallen tijdens het werk aan het apparaat. Stabiele ladders gebruiken.
- Het apparaat vóór het reinigen van de Home Connect app loskoppelen zodat er geen bediening via de Home Connect app mogelijk is.

**⚠ Waarschuwing – Kans op een elektrische schok!**

- Een defect toestel kan een schok veroorzaken. Een defect toestel nooit inschakelen. De netstekker uit het stopcontact halen of de zekering in de meterkast uitschakelen. Contact opnemen met de klantenservice.
- Ondeskundige reparaties zijn gevaarlijk. Reparaties en de vervanging van beschadigde aansluitleidingen mogen uitsluitend worden uitgevoerd door technici die zijn geïnstrueerd door de klantenservice. Is het apparaat defect, haal dan de stekker uit het stopcontact of schakel de zekering in de meterkast uit. Contact opnemen met de klantenservice.
- Binnendringend vocht kan een schok veroorzaken. Het toestel alleen met een vochtige doek schoonmaken. Vóór het reinigen de netstekker uit het stopcontact halen of de zekering in de meterkast uitschakelen.
- Binnendringend vocht kan een schok veroorzaken. Geen hogedrukreiniger of stoomreiniger gebruiken.

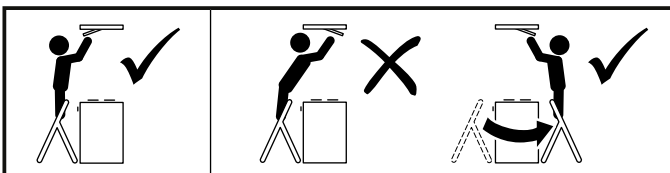



## Oorzaken van schade

### Attentie!

Risico van beschadiging door corrosie. Schakel het apparaat wanneer u kookt altijd in om condensvorming te voorkomen. Condenswater kan leiden tot corrosie.

Defecte lampen altijd onmiddellijk vervangen, om overbelasting van de andere lampen te voorkomen.

Risico van beschadiging doordat er vocht in de elektronica van het apparaat komt. Reinig de bedieningselementen nooit met een natte doek.

Beschadiging van het oppervlak door een foutieve manier van reinigen. Roestvrijstalen oppervlakken uitsluitend reinigen in de slijprichting. Gebruik voor de bedieningselementen geen reinigingsmiddel voor roestvrij staal.

Beschadiging van het oppervlak door scherpe of schurende reinigingsmiddelen. Gebruik nooit scherpe of schurende reinigingsmiddelen.

Gevaar van beschadiging door een verkeerde behandeling van designelementen. Niet aan designelementen trekken. Geen voorwerpen op designelementen plaatsen of hieraan ophangen.

### Attentie!

Beschadiging van de afstandsbediening door lekkende batterijen. Batterijen uit de afstandsbediening verwijderen als de afstandsbediening gedurende langere tijd niet wordt gebruikt.

### Attentie!

Lege of defecte batterijen uit de afstandsbediening verwijderen en conform de plaatselijke voorschriften veilig afvoeren. Batterijen niet met het huisvuil meegeven.

## Milieubescherming

Uw nieuwe apparaat is bijzonder energie-efficiënt. Hier krijgt u tips over de manier waarop u bij het gebruik van uw apparaat nog meer kunt besparen op energie en het apparaat op de juiste manier afvoert.

### Energie besparen

- Zorg tijdens het koken voor voldoende toevoer van lucht, zodat de afzuigkap efficiënt werkt en weinig geluid geeft.
- Pas de ventilatiestand aan de intensiteit van de kookdamp aan. Gebruik de intensiefstand alleen wanneer dit nodig is. Een lagere ventilatiestand betekent minder energieverbruik.
- Kies bij intensieve kookdampen op tijd een hogere ventilatiestand. Wanneer er in de keuken al kookdamp is ontstaan, dient de afzuigkap langer te worden ingezet.
- Hoeft de afzuigkap niet meer te worden gebruikt, schakel hem dan uit.
- Schakel de verlichting uit wanneer deze niet langer nodig is.
- Filters dienen binnen de aangegeven periodes te worden gereinigd of vervangen, om de effectiviteit van de ventilatie te verhogen en het risico van brand tegen te gaan.
- Kookdeksel plaatsen om kookdampen en condens te verminderen.

### Milieuvriendelijk afvoeren

Voer de verpakking op een milieuvriendelijke manier af.



Dit apparaat is gekenmerkt in overeenstemming met de Europese richtlijn 2012/19/EU betreffende afgedankte elektrische en elektronische apparatuur (waste electrical and electronic equipment - WEEE). De richtlijn geeft het kader aan voor de in de EU geldige terugname en verwerking van oude apparaten.

### Batterijen afvoeren

Voer gebruikte batterijen op een milieuvriendelijke manier af.



Batterijen mogen na gebruik niet met het gewone huisvuil worden meegegeven. Verbruikers zijn wettelijk verplicht om alle gebruikte batterijen bij de handel of andere terugnamepunten af te geven. De handel is verplicht om gebruikte batterijen gratis terug te nemen.

## Gebruiksmogelijkheden

### Gebruik met afvoerlucht



De aangezogen lucht wordt door de vetfilters gereinigd en via een buizensysteem naar de buitenlucht afgevoerd.

**Aanwijzing:** De afvoerlucht mag niet worden afgevoerd via een in gebruik zijnde rook- of gasafvoer, noch via een schacht die dient voor de ontluftung van ruimtes met vuurbronnen.

- Komt de afvoerlucht terecht in een rook- of gasafvoer die niet in gebruik is, dan dient u een vakbekwame schoorsteenveger te raadplegen.
- Wordt de afvoerlucht door de buitenmuur geleid, dan raden wij u aan een telescoop-muurkast te gebruiken.

### Gebruik met circulatielucht



De aangezogen lucht wordt door de vetfilters en een actief koolfilter gereinigd en weer teruggeleid naar de keuken.

**Aanwijzing:** Om geurtjes te voorkomen bij het gebruik van circulatielucht, dient u een actief koolfilter te monteren. De verschillende manieren om het apparaat met circulatielucht te gebruiken, vindt u in de prospectus of kunt u navragen bij uw speciaalzaak. Het daartoe benodigde toebehoren is verkrijgbaar bij de speciaalzaak, de klantenservice of in de online-shop.

## Apparaat bedienen

Deze gebruiksaanwijzing geldt voor verschillende apparaatvarianten. Het is mogelijk dat er kenmerken worden beschreven die niet van toepassing zijn op uw apparaat.

Als uw apparaat over Home Connect beschikt, zijn bijkomende functies uitsluitend in de Home Connect app beschikbaar.









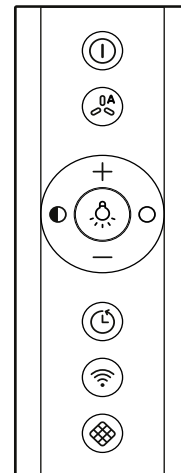

**Aanwijzing:** Schakel de afzuigkap in zodra u begint met koken en schakel hem pas enkele minuten na het koken weer uit. Zo wordt de keukendamp het effectiefst verwijderd.

### Afstandsbediening

Met de afstandsbediening stelt u de verschillende functies van uw apparaat in.

**Aanwijzing:** Richt de afstandsbediening zo precies mogelijk op de infraroodontvanger van de LED-indicatie.



Symbool	Toelichting
	Aan/uit
	Automatische modus/climateontrol sensor
	Licht Aan/Uit
	Helderheid verlagen
	Helderheid verhogen
	Ventilatiestand verhogen
	Ventilatiestand verlagen
	Naventilatie
	Home Connect
	Filterverzadiging terugzetten

## Led-indicatie

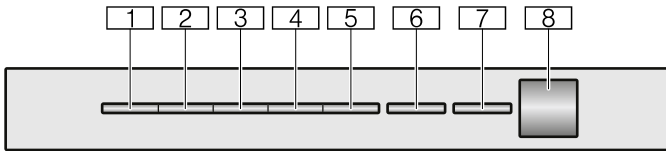

Led	Toelichting
1	Ventilatiestand 1
2	Ventilatiestand 2
3	Ventilatiestand 3
4	Intensiefstand 1
5	Intensiefstand 2
6	Automatisch bedrijf / ventilatornalooop / intervalventilatie
7	Home Connect
8	Infraroodontvanger

## Ventilator instellen

### Inschakelen

- Toets ① indrukken.  
De ventilator start in ventilatiestand 2.
- Toets + of- indrukken om een andere ventilatiestand in te stellen.  
De betreffende leds aan het apparaat branden.

**Aanwijzing:** Het apparaat heeft 3 ventilatorstanden en 2 intensieve standen.

### Uitschakelen

Toets ① indrukken.

### Intensief-stand

Bij sterke geur- en dampvorming kunt u de intensiefstand gebruiken.

### Inschakelen

- Toets ① indrukken.  
De ventilator start in ventilatiestand 2.
  - Toets + twee keer indrukken om de intensiefstand 1 in te stellen.
  - Toets + drie keer indrukken om de intensiefstand 2 in te stellen.
- De betreffende leds aan het apparaat branden.

**Aanwijzing:** Na ca. zes minuten schakelt de afzuigkap zelfstandig terug naar ventilatiestand 3.

## Nalooop ventilator

### Inschakelen

Toets ⌚ indrukken.

De ventilator draait met ventilatorstand 1. Led 1 aan het apparaat brandt, led 6 knippert.

Na ca. 10 minuten gaat de ventilator automatisch uit.

### Uitschakelen

Toets ⌚ indrukken.

De naventilatie wordt beëindigd.

## Intervalventilatie

Deze functie is uitsluitend in de Home Connect app beschikbaar.

Bij de intervalventilatie schakelt de ventilatie in de gekozen stand gedurende de ingestelde tijd in en uit.

Led 6 knippert telkens opnieuw, de led van de gekozen ventilatorstand brandt aan het apparaat.

Zodra de ventilatietijd beëindigd is, gaat de led van de gekozen ventilatorstand uit. Led 6 blijft knipperen.

## Automatische modus

### Inschakelen

- Toets ① indrukken.  
De ventilator start in ventilatorstand 2. De betreffende leds branden.
- Toets 🌬️ indrukken.  
Led 6 aan het apparaat brandt en de optimale ventilatorstand wordt via een sensor automatisch ingesteld.

### Uitschakelen

Het automatische bedrijf met de toets 🌬️ uitschakelen.

Wanneer de sensor geen verandering van de luchtkwaliteit in de ruimte meer vaststelt, schakelt de ventilator automatisch uit.

De looptijd in de automatische stand bedraagt maximaal 4 uur.



## Sensorbesturing

In de automatische modus herkent een sensor in de afzuigkap de intensiteit van de kook- en bakluchtjes. Afhankelijk van de instelling van de sensor schakelt de ventilator automatisch in een andere stand.





Mogelijke instellingen van de sensor:

Fabrieksinstelling van de gevoeligheid: led 3 (ventilatorstand 3)

Laagste instelling van de gevoeligheid: led 1 (ventilatorstand 1)

Hoogste instelling van de gevoeligheid: led 5 (intensiefstand 2)

Als de sensorregeling te zwak of te sterk reageert, kunt u de instelling als volgt wijzigen:

1. Bij een uitgeschakeld apparaat de toetsen  en  circa 3 seconden ingedrukt houden.
2. Toets **+** of **-** indrukken om de instelling van de sensorbesturing te wijzigen.
3. Toetsen  en  circa 3 seconden ingedrukt houden om de instelling op te slaan of circa 10 seconden wachten tot de instelling automatisch wordt opgeslagen.  
Er klinkt een geluidssignaal.

**Aanwijzing:** Toets  indrukken om de instelling af te breken.

## Verzadigingsindicatie

Bij verzadiging van de metalen vetfilters of van de circulatieluchtfILTER knipperen na het uitschakelen van het apparaat de desbetreffende symbolen en een terugkerend geluidssignaal weerklinkt:



- **Metalen vetfilter:** led 1 knippert
- **CirculatieluchtfILTER:** led 2 knippert
- **Metalen vetfilter en circulatieluchtfILTER:** leds 1 en 2 knipperen



Uiterlijk op dit moment dienen de metalen vetfilters schoongemaakt of de circulatieluchtfILTER vervangen te worden. → "Reinigen en onderhouden" op pagina 13

Terwijl de verzadigingsindicaties knipperen, kunnen ze worden gereset. Hiervoor op de toets  drukken.

### Instellen op circulatiefunctie

Voor luchtcirculatie moet de elektronische regeling worden omgeschakeld:

1. Bij een uitgeschakeld apparaat de toetsen  en  circa 3 seconden ingedrukt houden.  
Led van de momenteel actieve filterinstelling brandt aan het apparaat.
2. Toets **+** / toets **-** indrukken tot led 2 aan het apparaat voor circulatiefunctie (niet regenererbare filters) brandt.
3. Toets **+** / toets **-** indrukken tot led 3 aan het apparaat voor circulatiefunctie (niet regenererbare filters) brandt.

4. Toets **+** / toets **-** indrukken tot led 1 aan het apparaat voor de elektronische regeling opnieuw op bedrijf zonder circulatieluchtfILTER is ingesteld.
5. Toetsen  en  circa 3 seconden ingedrukt houden om de instelling op te slaan of circa 10 seconden wachten tot de instelling automatisch wordt opgeslagen.  
Er klinkt een geluidssignaal.



**Aanwijzing:** Toets  indrukken om de instelling af te breken.

## Verlichting

U kunt de verlichting onafhankelijk van de ventilator in- en uitschakelen.

Toets  indrukken.

### Helderheid instellen



Toets  of  indrukken tot de gewenste helderheid is bereikt.

**Aanwijzing:** Instellingen voor kleurtemperatuur zijn in de Home Connect app beschikbaar, voor zover het apparaat over deze functie beschikt.

## Toetssignaal

### Inschakelen of uitschakelen

**Aanwijzing:** Alleen toetstonen kunnen in- resp. uitgeschakeld worden. Geluidssignalen van het apparaat kunnen niet worden uitgeschakeld.

1. Bij een uitgeschakeld apparaat de toetsen  en **-** circa 3 seconden ingedrukt houden.  
De led van de actueel gekozen instelling brandt.
2. Toets **+** of **-** indrukken om de instelling te wijzigen.  
De toetstonen zijn ingeschakeld als led 1 aan het apparaat brandt.  
De toetstonen zijn uitgeschakeld als led 2 aan het apparaat brandt.
3. Toetsen  en **-** circa 3 seconden ingedrukt houden om de instelling op te slaan of circa 10 seconden wachten tot de instelling automatisch wordt opgeslagen.  
Er klinkt een geluidssignaal.

**Aanwijzing:** Toets  indrukken om de instelling af te breken.

## Verbinding kookplaat

U kunt dit apparaat verbinden met een kookplaat die hiervoor compatibel moet zijn en zo de functies van de kap regelen via de kookplaat.

Er zijn verschillende mogelijkheden om de apparaten met elkaar te verbinden:

### Home Connect

Wanneer beide apparaten geschikt zijn voor Home Connect, is het mogelijk ze te verbinden via de Home Connect app.

Zie hiervoor de meegeleverde documentatie van Home Connect.



### Apparaten direct verbinden

Wordt het apparaat direct verbonden met een kookplaat, dan is verbinding met het thuisnetwerk niet meer mogelijk. Het apparaat functioneert als een afzuigkap zonder netwerkverbinding en kan nog steeds via het bedieningspaneel worden bediend.

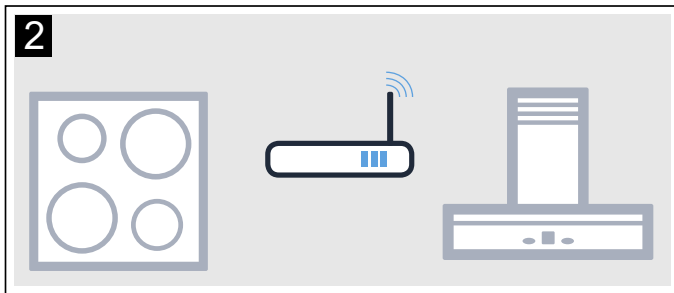
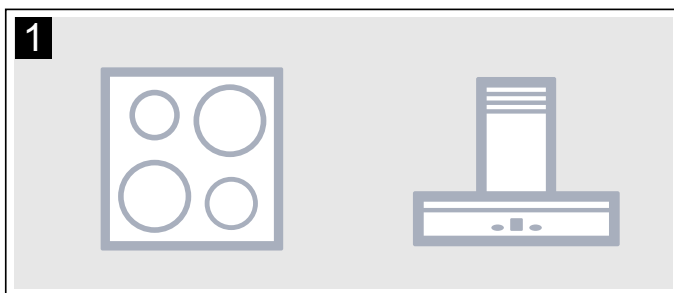

### Apparaten verbinden via het thuisnetwerk

Worden de apparaten via het thuisnetwerk met elkaar verbonden, dan kan zowel de op de kookplaat gebaseerde bediening van de kap als Home Connect voor het apparaat worden gebruikt.

#### Aanwijzingen

- Houd u aan de veiligheidsinstructies voor de afzuigkap in deze gebruiksaanwijzing. Zorg ervoor dat deze ook worden opgevolgd als u het apparaat bedient via de op de kookplaat gebaseerde kapregeling.
- De bediening aan de afzuigkap heeft altijd voorrang. Gedurende deze tijd is de bediening via de op de kookplaat gebaseerde kapregeling niet mogelijk.

### Instellen

Om de verbinding tussen kookplaat en afzuigkap te configureren, dient de kap uitgeschakeld te zijn.

#### Directe verbinding

Zorg ervoor dat de kookplaat ingeschakeld is en zich in de zoekmodus bevindt.

Houd u hierbij aan het hoofdstuk "Verbinding afzuigkap" in de gebruiksaanwijzing bij uw kookplaat.

#### Aanwijzingen

- Vóór het verbinden van de apparaten alle bestaande verbindingen met het thuisnetwerk of andere apparaten terugzetten.
- Verbindt u de afzuigkap direct met de kookplaat, dan is verbinding met het thuisnetwerk niet meer mogelijk en kunt u Home Connect niet meer gebruiken.

Toets  ingedrukt houden tot de Home Connect LED begint te knipperen.

De afzuigkap is verbonden met de kookplaat als de Home Connect LED niet meer knippert en verlicht is.

### Verbinding via het thuisnetwerk

Volg de aanwijzingen op in de paragraaf "Automatische aanmelding bij het thuisnetwerk" of "Handmatige aanmelding bij het thuisnetwerk" → "Home Connect" op pagina 11

Zodra de afzuigkap verbonden is met het thuisnetwerk, kunt u via de Home Connect app verbinding maken met de kookplaat. Volg hiertoe de aanwijzingen op het mobiele eindapparaat op.

## Home Connect

Dit apparaat is netwerkcompatibel en kan via een mobiel eindapparaat op afstand worden bediend.

Wordt het apparaat niet verbonden met het thuisnetwerk, dan functioneert het als een afzuigkap zonder netwerkaansluiting die nog steeds via het display kan worden bediend.

De beschikbaarheid van de functie Home Connect is afhankelijk van de beschikbaarheid van de Home Connect diensten in uw land. De Home Connect diensten zijn niet in elk land beschikbaar. Meer informatie hierover vindt u op [www.home-connect.com](http://www.home-connect.com).

### Aanwijzingen

- Houd u aan de veiligheidsinstructies in deze gebruiksaanwijzing. Zorg ervoor dat deze ook worden nageleefd wanneer u niet thuis bent en u het apparaat bedient via de Home Connect app. Houd u ook aan de aanwijzingen in de Home Connect app.
- De directe bediening van het apparaat heeft altijd voorrang. In deze tijd is bediening via de Home Connect app niet mogelijk.

### Instellen

Om instellingen via Home Connect te kunnen uitvoeren, moet de Home Connect app op uw mobiele eindapparaat geïnstalleerd en geconfigureerd zijn.

Zie hiervoor de meegeleverde documentatie van Home Connect.

De app leidt u door de volledige aanmeldingsprocedure. Om de instellingen uit te voeren, volgt u de stappen die de app aangeeft.

Voor het configureren moet de app geopend zijn.

### Aanwijzingen

- Bij de functie Gereed voor bedrijf heeft uw apparaat binnen het netwerk max. 2 W nodig.
- Als u voor de verbinding met het thuisnetwerk het MAC-adres van uw toestel apparaat nodig hebt, dan vindt u deze naast het typeplaatje in de binnenruimte van het apparaat (hiervoor filter demonteren).

### Handmatige aanmelding bij het thuisnetwerk

#### Aanwijzingen

- U heeft een router met WPS functionaliteit nodig.
- U dient toegang tot uw router te hebben. Is dit niet het geval, doorloop dan de stappen "Handmatige aanmelding bij het thuisnetwerk".
- Tijdens het verbinden kan de afzuigkap niet worden ingeschakeld. U kunt het verbinden op elk moment afbreken door op ① te drukken.
- Om de afzuigkap met het thuisnetwerk te verbinden, moeten de kap en het licht uitgeschakeld zijn.

1. Toets  ingedrukt houden tot aan het toestel LED 7 knippert.
2. Toets **+** indrukken.  
LED 1 en LED 7 knipperen.

3. Binnen 2 minuten de WPS-toets van de router indrukken.

Wanneer de verbinding tot stand is gebracht, wordt de afzuigkap automatisch verbonden met de Home Connect app. LED 3 en LED 7 knipperen.

**Aanwijzing:** Kan er geen verbinding worden gemaakt, dan gaat de kap automatisch over op de handmatige verbinding met het thuisnetwerk, de LED van ventilatiestand 2 en de Home Connect LED knipperen. Het apparaat handmatig bij het thuisnetwerk aanmelden of op de toets **-** drukken om de automatische aanmelding opnieuw te starten.

4. De aanwijzingen op het mobiele eindapparaat voor de automatische netwerkaanmelding opvolgen. Het aanmelden is afgesloten wanneer aan het apparaat LED 7 niet meer knippert en verlicht is.

### Handmatige aanmelding bij het thuisnetwerk

#### Aanwijzingen

- Tijdens het verbinden kan de afzuigkap niet worden ingeschakeld. U kunt het verbinden op elk moment afbreken door op ① te drukken.
  - Om de afzuigkap met het thuisnetwerk te verbinden, moeten de kap en het licht uitgeschakeld zijn.
1. Toets  ingedrukt houden tot aan het toestel LED 7 knippert.
  2. Twee keer op de toets **+** drukken om de handmatige aanmelding in het thuisnetwerk te starten. LED 2 en LED 7 knipperen.
  3. De aanwijzingen in de app opvolgen.



Wanneer de verbinding tot stand is gebracht, wordt de afzuigkap automatisch verbonden met de Home Connect app. LED 3 en de LED 7 knipperen.

4. De aanwijzingen op het mobiele eindapparaat voor de handmatige netwerkaanmelding opvolgen. Het aanmelden is afgesloten wanneer aan het apparaat LED 7 niet meer knippert en verlicht is.

## Verbinden met app

Is de Home Connect app op uw mobiele eindapparaat geïnstalleerd, dan kunt u deze verbinden met de afzuigkap.

### Aanwijzingen

- Het apparaat moet verbonden zijn met het netwerk.
- De app moet geopend zijn.

1. Toets  ingedrukt houden tot LED 3 en LED 7 knipperen.
2. De aanwijzingen van de Home Connect app op het mobiele eindapparaat opvolgen.

De verbindingprocedure is afgesloten wanneer aan het apparaat LED 7 niet meer knippert en verlicht is.

## Software-update

Met de functie Software-update wordt de software van uw afzuigkap geactualiseerd (bijvoorbeeld voor optimalisatie, verhelping van fouten of veiligheidsrelevante updates). Voorwaarde is dat u een geregistreerde Home Connect gebruiker bent, de app op uw mobiele eindapparaat hebt geïnstalleerd en verbonden bent met de Home Connect Server.

Zodra er een software-update beschikbaar is, wordt u hierover via de Home Connect app geïnformeerd en kunt u de software-update via de app starten.

Nadat het downloaden met succes is afgesloten kunt u, wanneer u zich in uw lokale netwerk bevindt, de installatie ook starten via Home Connect.

Nadat de installatie met succes is afgesloten wordt u via de Home Connect app geïnformeerd.

### Aanwijzingen

- Tijdens het downloaden kunt u de afzuigkap blijven gebruiken.
- Afhankelijk van de persoonlijke instellingen in de app kan een software-update ook automatisch worden gedownload.
- In geval van een veiligheidsrelevante update is het raadzaam deze zo snel mogelijk te installeren.

## Afstandsdiagnose

Bij storingen kan de servicedienst toegang tot uw apparaat krijgen om een diagnose op afstand uit te voeren.

Neem contact op met de servicedienst en zorg ervoor dat uw apparaat met de Home Connect-server is verbonden. Controleer of de dienst diagnose op afstand in uw land beschikbaar is.

**Aanwijzing:** Ga voor meer informatie naar Help & Support op de Home Connect-website van uw land: [www.home-connect.com](http://www.home-connect.com). Daar kunt u ook zien of de dienst diagnose op afstand in uw land beschikbaar is.

## Verbinding terugzetten

U kunt op elk moment de opgeslagen verbindingen met het thuisnetwerk en met Home Connect terugzetten.

Houd de toetsen  en **+** zo lang ingedrukt tot aan het apparaat LED 7 uitgaat. Er klinkt een signaal.

## Aanwijzing voor gegevensbeveiliging

Wanneer het apparaat voor de eerste keer wordt verbonden met een WLAN-netwerk dat op het internet is aangesloten, geeft het de volgende gegevenscategorieën door aan de Home Connect server (eerste registratie):

- Eenduidige identificatie van het apparaat (bestaande uit apparaatsleutels en het MAC adres van de gewijzigde Wi-Fi communicatiemodule).
- Veiligheidscertificaat van de Wi-Fi communicatiemodule (voor de informatietechnische beveiliging van de verbinding).
- De actuele software- en hardwareversie van uw huishoudelijke apparaat.
- Status van een eventuele eerdere reset naar de fabrieksinstellingen.

Bij de eerste registratie wordt het gebruik van de Home Connect functionaliteiten voorbereid. Deze registratie dient pas te worden uitgevoerd op het moment dat u voor het eerst van de Home Connect functionaliteiten gebruik wilt maken.

**Aanwijzing:** Houd er rekening mee dat de Home Connect functionaliteiten alleen kunnen worden gebruikt in verbinding met de Home Connect app. Informatie over gegevensbeveiliging kan in de Home Connect app worden opgevraagd.

## Conformiteitsverklaring

Hierbij verklaart BSH Hausgeräte GmbH dat het apparaat met Home Connect functionaliteit voldoet aan de fundamentele vereisten en de overige toepasselijke bepalingen van de richtlijn 2014/53/EU.

Een uitvoerige RED conformiteitsverklaring vindt u op het internet onder [www.siemens-home.bsh-group.com](http://www.siemens-home.bsh-group.com) op de productpagina van uw apparaat bij de aanvullende documenten.



2,4 GHz band: 100 mW max.  
5 GHz band: 100 mW max.

	BE	BG	CZ	DK	NL	EE	IE	EL
	ES	FR	HR	IT	CY	LV	LT	LU
	HU	MT	NL	AT	PL	PT	RO	SI€
	SK	FI	SE	UK	NO	CH	TR	

5 GHz WLAN (Wi-Fi): alleen voor het gebruik binnenshuis

## Reinigen en onderhouden

### **Waarschuwing – Risico van verbranding!**

Het toestel wordt heet tijdens de bereiding, vooral in de buurt van lampen. Laat het voor de reiniging afkoelen.

### **Waarschuwing**

#### **Gevaar van een elektrische schok!**

- Binnendringend vocht kan een schok veroorzaken. Het toestel alleen met een vochtige doek schoonmaken. Vóór het reinigen de netstekker uit het stopcontact halen of de zekering in de meterkast uitschakelen.
- Binnendringend vocht kan een schok veroorzaken. Geen hogedrukreiniger of stoomreiniger gebruiken.

### **Waarschuwing**

#### **Gevaar voor letsel!**

- De filterafdekking kan trillen. Filterafdekking altijd langzaam openen en sluiten. Erop letten dat de filterafdekking na het loslaten niet natrilt.
- Klemgevaar bij het openen en sluiten van de filterafdekking. Niet met uw handen in het gebied achter de filterafdekking of bij de scharnieren komen.
- Het apparaat vóór het reinigen van de Home Connect app loskoppelen zodat er geen bediening via de Home Connect app mogelijk is.

## Schoonmaakmiddelen

Let op de opgaven in de tabel, om te voorkomen dat de verschillende oppervlakken door verkeerde schoonmaakmiddelen worden beschadigd. Gebruik

- geen scherpe of schurende reinigingsmiddelen,
- geen sterk alcoholhoudende reinigingsmiddelen,
- geen harde schuur- of schoonmaakspoonsjes,
- geen hogedrukreinigers of stoomstraalapparaten.

Was nieuwe vaatdoekjes voor gebruik grondig uit.

Neem alle aanwijzingen en waarschuwingen in acht die bij de reinigingsmiddelen vermeld worden.

Gebied	Schoonmaakmiddelen
Roestvrij staal	Warm zeepsop: Met een schoonmaakdoekje reinigen en met een zachte doek nadrogen. Roestvrijstalen oppervlakken uitsluitend reinigen in de slijprichting. Bij de servicedienst of in speciaalzaken zijn speciale onderhoudsmiddelen voor roestvrij staal verkrijgbaar. Het schoonmaakmiddel heel dun opbrengen met een zachte doek.
Gelakte oppervlakken	Warm zeepsop: Met een vochtig schoonmaakdoekje reinigen en met een zachte doek nadrogen. Geen reinigingsmiddel voor roestvrij staal gebruiken.
Aluminium en kunststof	Glasreiniger: met een zachte doek schoonmaken.
Glas	Glasreiniger: Met een zachte doek schoonmaken. Geen schraper gebruiken.
Bedieningselementen	Warm zeepsop: Met een vochtig schoonmaakdoekje reinigen en met een zachte doek nadrogen. Gevaar van een elektrische schok doordat er vocht kan binnendringen. Risico van beschadiging van de elektronica doordat er vocht kan binnendringen. Bedieningselementen nooit reinigen met een natte doek. Geen reinigingsmiddel voor roestvrij staal gebruiken.



## Metalen vetfilter reinigen

Deze gebruiksaanwijzing geldt voor verschillende apparaatvarianten. Het is mogelijk dat er kenmerken worden beschreven die niet van toepassing zijn op uw apparaat.

### ⚠ Waarschuwing – Risico van brand!

De vetafzettingen in het vetfilter kunnen ontbranden. Vetfilter regelmatig reinigen. Apparaat nooit zonder vetfilter gebruiken.

### Aanwijzingen

- Gebruik geen agressieve, zuur- of looghoudende reinigingsmiddelen.
- Wij adviseren om de vetfilters een keer in de twee maanden te reinigen.
- Bij het reinigen van de metalen vetfilters ook de houder van de vetfilters in het apparaat reinigen met een vochtige doek.
- U kunt de metalen vetfilters met de hand schoonmaken of in de vaatwasmachine. We raden een reiniging met de hand aan.

### Met de hand:

**Aanwijzing:** Bij hardnekkig vuil kunt u een speciaal vetoplosmiddel gebruiken. Dit kunt u bestellen via de Online-shop.

- Laat de metalen vetfilters weken in een heet afwassopje.
- Gebruik voor het reinigen een borstel en spoel daarna de filters goed af.
- Laat de metalen vetfilters afdruipen.

### In de afwasmachine:

**Aanwijzing:** Bij reiniging in de afwasmachine kunnen lichte verkleuringen optreden. Verkleuringen hebben geen invloed op de werking van de metalen vetfilters.

- Gebruik een gangbaar vaatwasmiddel.
- Sterk verzadigde metalen vetfilters er niet samen met serviesgoed in doen.
- Plaats de metalen vetfilters los in de vaatwasmachine. De metalen vetfilters niet inklemmen.
- Bij de temperatuurinstelling maximaal 70 °C kiezen.

## Metalen vetfilter demonteren

### ⚠ Waarschuwing – Gevaar voor letsel!

Stabiele ladder gebruiken en op stabiliteit letten. Niet over de kookplaat leunen en niet op het werkvlak of de kookplaat staan.

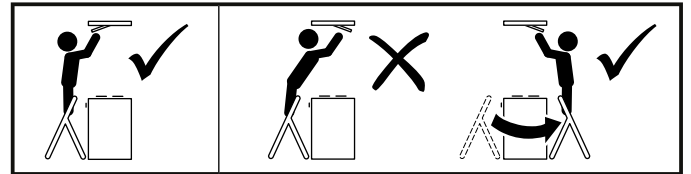

### ⚠ Waarschuwing – Gevaar voor letsel!

De filterafdekking kan trillen. Filterafdekking altijd langzaam openen en sluiten. Erop letten dat de filterafdekking na het loslaten niet natrilt.

1. Op de vergrendeling van de filterafdekking drukken.

**Aanwijzing:** De filterafdekking is zwaar. Filterafdekking met beide handen grijpen en vasthouden.

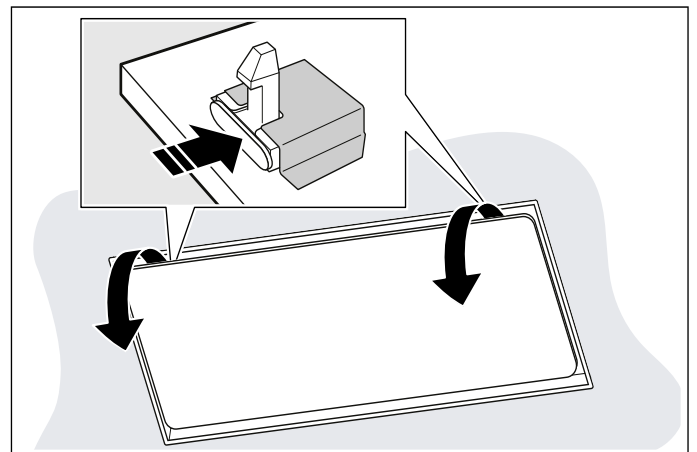

2. Filterafdekking volledig en zonder rukken openen.

**Aanwijzing:** De filterafdekking kan trillen. Filterafdekking altijd langzaam openen en sluiten. Erop letten dat de filterafdekking na het loslaten niet natrilt.

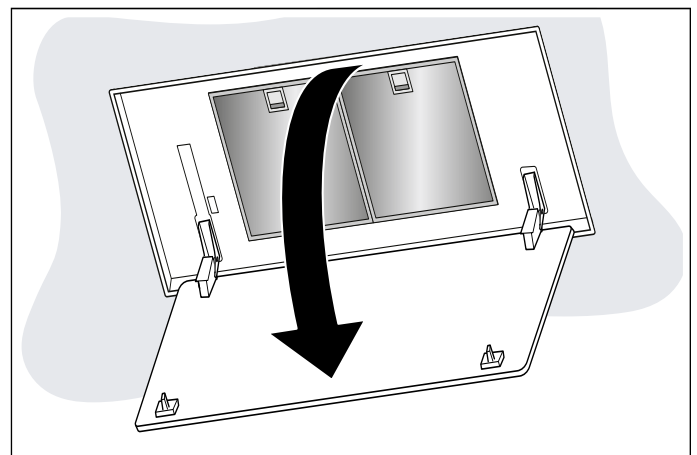

**3.** Vergrendeling openen.

**Aanwijzing:** Metalen vetfilters niet buigen, om beschadiging te voorkomen.

**4.** Metalen vetfilter uit de houder nemen.**Aanwijzingen**

- Op de bodem van de metalen vetfilter kan zich vet verzamelen.
- Metalen vetfilter recht houden, om te voorkomen dat er vet vanaf druïpt.

**5.** Apparaat van binnen reinigen.**6.** Metalen vetfilter reinigen en laten drogen alvorens hem terug te plaatsen.**Metalen vetfilter monteren****1.** Metalen vetfilter aanbrengen.

Daarbij dient u de filter met de andere hand te ondersteunen.

**2.** Metalen vetfilter omhoog klappen en de vergrendeling laten vastklikken.**3.** Filterafdekking naar boven toe sluiten.

**Aanwijzing:** Ervoor zorgen dat de vergrendeling van de filterafdekking correct vastklikt.

**Batterijen van de afstandsbediening vervangen****⚠ Waarschuwing****Gevaar voor letsel!**

- Batterijen kunnen door kinderen worden ingeslikt. Batterijen buiten het bereik van kinderen bewaren. Kinderen niet zonder toezicht de batterijen laten vervangen.
- Batterijen kunnen exploderen. Batterijen niet opladen of kortsluiten. Batterijen niet in het vuur gooien.
- De aansluitklemmen mogen niet worden kortgesloten.
- Er mogen alleen batterijen van het opgegeven type worden gebruikt. Verschillende batterijtypes alsook nieuwe en gebruikte batterijen mogen niet samen worden gebruikt.
- Er mogen geen heroplaadbare batterijen worden gebruikt.

**Attentie!**

Beschadiging van de afstandsbediening door lekkende batterijen. Batterijen uit de afstandsbediening verwijderen als de afstandsbediening gedurende langere tijd niet wordt gebruikt.

1. Afdekking eraf halen.
2. Batterijen verwijderen.

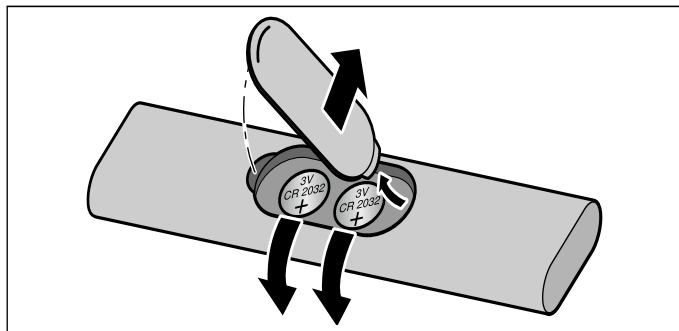
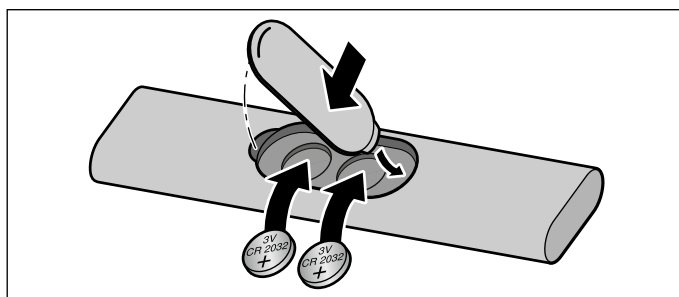
**3.** Nieuwe batterijen (type 3 V CR 2032) correct aanbrengen.**Attentie!**

Lege of defecte batterijen uit de afstandsbediening verwijderen en conform de plaatselijke voorschriften veilig afvoeren. Batterijen niet met het huisvuil meegeven.

## Wat te doen bij storingen?

Vaak kunt u storingen gemakkelijk zelf verhelpen. Let op de volgende aanwijzingen voordat u contact opneemt met de klantenservice.

**⚠ Waarschuwing – Kans op een elektrische schok!**  
Ondeskundige reparaties zijn gevaarlijk. Reparaties en de vervanging van beschadigde aansluitleidingen mogen uitsluitend worden uitgevoerd door technici die zijn geïnstrueerd door de klantenservice. Is het apparaat defect, haal dan de stekker uit het stopcontact of schakel de zekering in de meterkast uit. Contact opnemen met de klantenservice.

### LED-lampen

Defecte LED-lampen mogen alleen worden vervangen door de fabrikant, diens klantenservice of een erkend vakman (elektromonteur).

### Storingstabel

Storing	Mogelijke oorzaak	Oplossing
Apparaat werkt niet	Stekker is niet in het stopcontact gestoken	Apparaat aansluiten op het elektriciteitsnet
	Stroomuitval	Controleer of andere keukenapparaten functioneren
	Zekering defect	Controleer in de meterkast of de zekering voor het apparaat in orde is
Verlichting functioneert niet	LED-lampen zijn defect	Contact opnemen met de servicedienst
Afstandsbediening werkt niet	De batterij is leeg	Batterijen van de afstandsbediening vervangen, zie hoofdstuk → "Batterijen van de afstandsbediening vervangen" op pagina 15
Na het uitschakelen van het apparaat knipperen de leds 1-5 drie keer.	Batterij is bijna leeg	Batterijen van de afstandsbediening vervangen, zie hoofdstuk → "Batterijen van de afstandsbediening vervangen" op pagina 15
In de indicatie knipperen led 1 of led 2	De metalen vetfilter of de actief koolstoffilter is verzadigd.	Metalen vetfilter reinigen of actief koolstoffilter vervangen. → "Reinigen en onderhouden" op pagina 13

## Servicedienst

Geef aan de klantenservice altijd het productnummer (E-nr.) en het fabricagenummer (FD-nr.) van uw apparaat op, zodat wij u goed van dienst kunnen zijn. Het typeplaatje met de nummers vindt u in de binnenruimte van het apparaat (daartoe het metalen vetfilter demonteren).

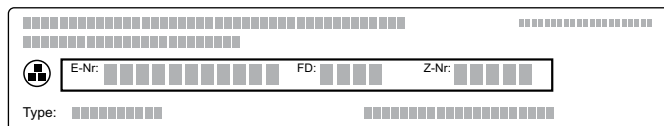

Om niet te lang te hoeven zoeken wanneer u de klantenservice nodig heeft, kunt u hier direct de gegevens van uw apparaat en het telefoonnummer van de servicedienst invullen.

E-nr.	FD-nr.
Servicedienst ☎	

Let erop dat het bezoek van een technicus van de servicedienst in het geval van een verkeerde bediening ook tijdens de garantieperiode kosten met zich meebrengt.

De contactgegevens in alle landen vindt u in de bijgesloten lijst met Servicedienstadressen.

### Verzoek om reparatie en advies bij storingen

**NL** 088 424 4020  
**B** 070 222 142

Vertrouw op de competentie van de fabrikant. Dan bent u ervan verzekerd dat de reparatie wordt uitgevoerd door ervaren technici die gebruikmaken van de originele reserveonderdelen voor uw apparaat.

### Toebehoren

(niet in de leveringsomvang inbegrepen)

**Aanwijzing:** Deze gebruiksaanwijzing geldt voor verschillende apparaatvarianten. Er kunnen speciale toebehoren worden vermeld die niet van toepassing zijn voor uw apparaat.

**Aanwijzing:** Neem het installatievoorschrift voor de toebehoren in acht.

Accessoires	Bestelnummer
CleanAir luchtcirculatiemodule met wisselfilter (niet regenererbaar), roestvrij staal	LZ20JCC50
CleanAir luchtcirculatiemodule met filter (niet regenererbaar), roestvrij staal	LZ20JCD50
CleanAir luchtcirculatiemodule met wisselfilter (niet regenererbaar), wit	LZ20JCC20
CleanAir luchtcirculatiemodule met filter (niet regenererbaar), wit	LZ20JCD20
Wisselfilter voor circulatiefunctie (niet regenererbaar)	LZ56200
Filter voor luchtcirculatiemodule (regenererbaar)	LZ00XP00

# INSTALLATIEVOORSCHRIFT

- Dit apparaat wordt geïnstalleerd op het keukenplafond of op een stevig verlaagd plafond.
- De oppervlakken van het apparaat zijn gevoelig. Voorkom beschadiging tijdens de installatie.

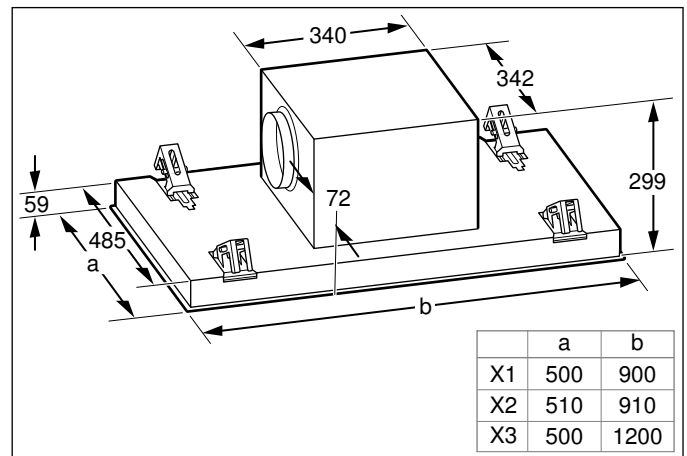
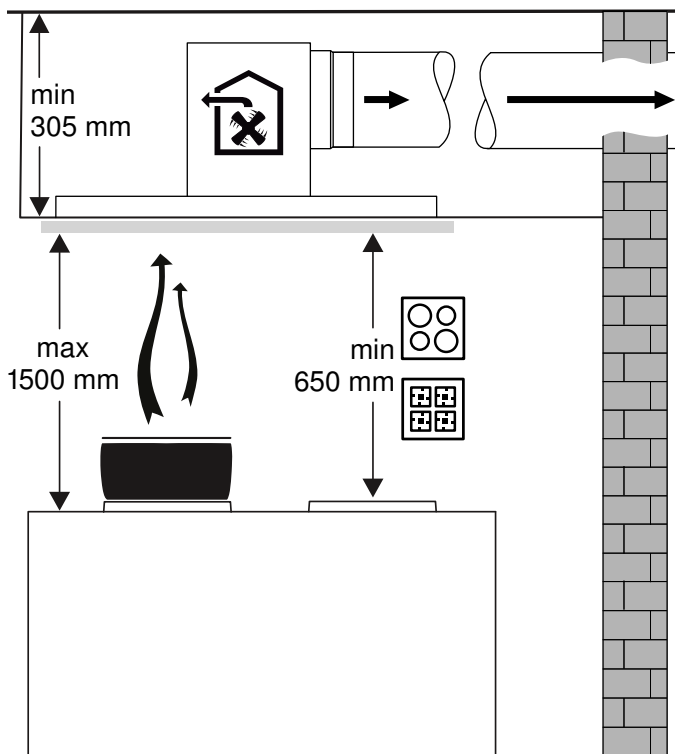
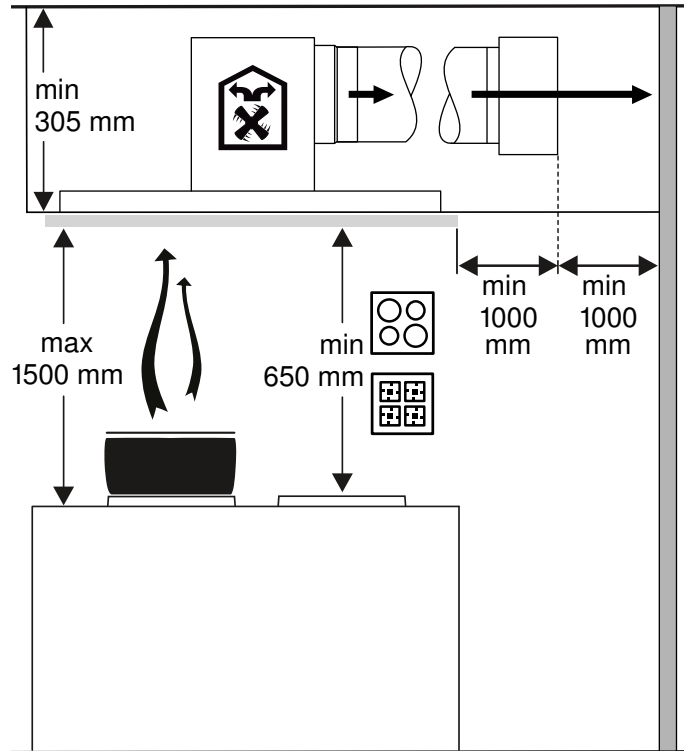
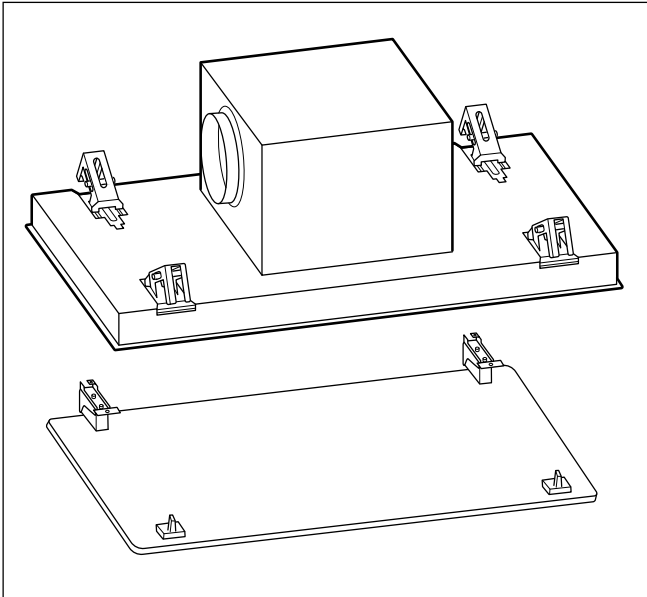

## Belangrijke veiligheidsvoorschriften

Lees deze gebruiksaanwijzing zorgvuldig door. Alleen dan kunt u uw apparaat goed en veilig bedienen. Bewaar de gebruiksaanwijzing voor later gebruik of om door te geven aan een volgende eigenaar.

Controleer het apparaat na het uitpakken. Niet aansluiten in geval van transportschade.

De veiligheid is alleen gewaarborgd bij een deskundige montage volgens de montagehandleiding. De installateur is verantwoordelijk voor een goede werking op de plaats van opstelling.

Alleen een daartoe bevoegd vakman mag apparaten zonder stekker aansluiten. Bij schade door een verkeerde aansluiting maakt u geen aanspraak op garantie.

De oppervlakken van het apparaat zijn gevoelig. Voorkom beschadiging tijdens de installatie.

Bij de installatie moeten de actuele geldige bouwvoorschriften en de voorschriften van de plaatselijke stroom- en gasleverancier in acht worden genomen.

### Waarschuwing – Levensgevaar!

- Teruggezogen verbrandingsgassen kunnen leiden tot vergiftiging. De afvoerlucht mag niet worden weggeleid via een rook- of afvoergasschoorsteen die in gebruik is, noch via een schacht die dient voor de ontluchting van ruimtes met stookplaatsen. Moet de afvoerlucht naar een rook- of afvoergasschoorsteen worden geleid die niet in gebruik is, dan dient hiervoor toestemming te worden verkregen van een vakbekwame schoorsteenveger.
- Teruggezogen verbrandingsgassen kunnen leiden tot vergiftiging. Altijd voor voldoende luchttoevoer zorgen, wanneer de luchtafvoer plaatsvindt in een ruimte met een vuurbron die gebruikmaakt van de aanwezige lucht.

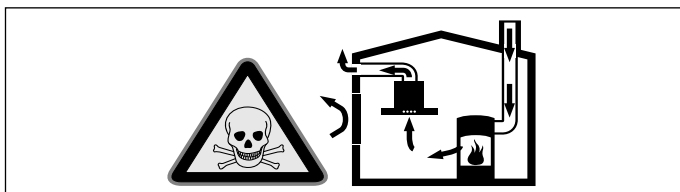

Vuurbronnen die de lucht in de ruimte verbruiken (bijv. apparaten die op gas, olie, hout of kolen worden gestookt, geisers, warmwatertoestellen) trekken de verbrandingslucht uit de opstellingsruimte en voeren de gassen via een afvoer (bijv. schoorsteen) af naar buiten.

In combinatie met een ingeschakelde afzuigkap wordt aan de keuken en aan de ruimtes ernaast lucht onttrokken - zonder voldoende luchttoevoer ontstaat er een onderdruk. Giftige gassen uit de schoorsteen of het afvoerkanaal worden teruggezogen in de woonruimte.

- Zorg daarom altijd voor voldoende ventilatie.
- Een ventilatiekast in de muur alleen is niet voldoende om aan de minimale eisen te voldoen.

U kunt het apparaat alleen dan zonder risico gebruiken wanneer de onderdruk in de ruimte waarin de vuurbron zich bevindt niet groter is dan 4 Pa (0,04 mbar). Dit kan worden bereikt wanneer de voor de verbranding benodigde lucht door niet afsluitbare openingen, bijv. in deuren, ramen, in combinatie met een ventilatiekast in de muur of andere technische voorzieningen, kan worden toegevoerd.

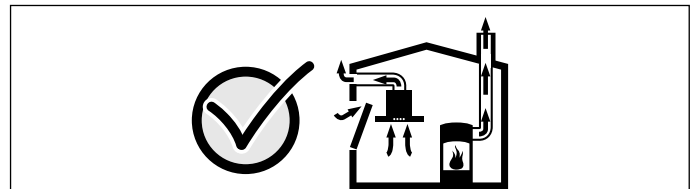

Raadpleeg in ieder geval het bedrijf dat in uw huis zorgt voor de schoorsteenreiniging. Dit bedrijf is in staat het totale ventilatiesysteem van uw huis te beoordelen en kan een voorstel doen voor passende maatregelen op het gebied van de luchttoevoer.

Indien de afzuiging alleen met recirculatie wordt gebruikt, is een onbeperkt gebruik mogelijk.

- Teruggezogen verbrandingsgassen kunnen leiden tot vergiftiging. Bij de installatie van een ventilatie met een afvoergebonden vuurbron moet de stroomtoevoer van de kap voorzien worden van een geschikte veiligheidsschakeling.



**⚠ Waarschuwing – Risico van brand!**

- De vetafzettingen in het vetfilter kunnen ontbranden. Om warmteophoping te voorkomen dienen de voorgeschreven veilige afstanden te worden aangehouden. Houd u aan de aanwijzingen voor uw kookapparaat. Wanneer gas- en elektrische kookapparaten samen worden gebruikt, geldt de grootste aangegeven afstand.
- De vetafzettingen in het vetfilter kunnen ontbranden. In de buurt van het apparaat nooit werken met een open vlam (bijv. flamberen). Het apparaat alleen in de buurt van een vuurbron voor vaste brandstoffen (bijv. hout of kolen) installeren wanneer er een afgesloten, niet verwijderbare afscherming aanwezig is. Er mogen geen vonken wegspringen.

Ten aanzien van de afvoerlucht dienen de overheids- en wettelijke voorschriften (zoals lokale bouwverordeningen) in acht te worden genomen.

**⚠ Waarschuwing – Risico van letsel!**

- Bepaalde onderdelen in het toestel kunnen scherpe randen hebben. Veiligheidshandschoenen dragen.
- Is het toestel niet naar behoren bevestigd, dan kan het naar beneden vallen. Alle bevestigingsschroeven moeten vast en veilig worden gemonteerd.
- Het toestel is zwaar. Er zijn twee personen nodig om het apparaat te bewegen. Alleen geschikte hulpmiddelen gebruiken.
- Het apparaat is erg zwaar. Het apparaat mag niet direct in gipskartonplaten of gelijksoortig licht bouw materiaal worden gemonteerd. Voor een juiste montage dient u materiaal te gebruiken dat voldoende stabiel en aangepast is aan de bouwkundige situatie en het gewicht van het materiaal.
- Wijzigingen aan de elektrische of mechanische opbouw zijn gevaarlijk en kunnen leiden tot functiestoringen. Geen wijzigingen aan de elektrische of mechanische opbouw aanbrengen.
- Risico van vallen tijdens het werk aan het apparaat. Stabiele ladders gebruiken.
- Klemgevaar bij het openen en sluiten van de scharnieren. Niet in het bewegende gedeelte van de scharnieren grijpen.
- De filterafdekking kan trillen. Filterafdekking altijd langzaam openen en sluiten. Erop letten dat de filterafdekking na het loslaten niet natrilt.

**⚠ Waarschuwing – Gevaar van een elektrische schok!**

- Bepaalde onderdelen in het toestel kunnen scherpe randen hebben. Hierdoor kan de aansluitkabel beschadigd raken. Aansluitkabel niet knikken of afklemmen bij de installatie.
- Het apparaat moet op elk gewenst moment van de stroom kunnen worden afgesloten. Het apparaat mag alleen op een gearde contactdoos worden aangesloten die volgens de voorschriften is geïnstalleerd. De netstekker van de netaansluitkabel moet na de inbouw van het apparaat vrij toegankelijk zijn. Is dit niet mogelijk, dan moet in de vast geplaatste elektrische installatie een alpolige scheidingsinrichting volgens de voorwaarden van de overspanningscategorie III en volgens de opbouwvoorschriften worden ingebouwd. De vaste aansluiting mag alleen door een elektricien worden aangelegd. Wij adviseren een aardlekschakelaar (FI-schakelaar) in de stroomkring naar het apparaat te installeren.
- Ondeskundige reparaties zijn gevaarlijk. Reparaties en de vervanging van beschadigde aansluitleidingen mogen uitsluitend worden uitgevoerd door technici die zijn geïnstrueerd door de klantenservice. Is het apparaat defect, haal dan de stekker uit het stopcontact of schakel de zekering in de meterkast uit. Contact opnemen met de klantenservice.

**⚠ Waarschuwing – Verstikkingsgevaar!**

Verpakkingsmateriaal is gevaarlijk voor kinderen. Kinderen nooit met verpakkingsmateriaal laten spelen.

## Algemene aanwijzingen

De oppervlakken van het apparaat zijn gevoelig. Voorkom beschadiging tijdens de installatie.

### Luchtafvoer

**Aanwijzing:** Voor klachten die te wijten zijn aan de bebuizing staat de fabrikant van het apparaat niet garant.

- U verkrijgt de beste werking van het apparaat door het aan te sluiten op een korte, rechtlijnige afvoerbuis met een zo groot mogelijke diameter.
- Bij gebruik van lange, ruwe afvoerbuizen, veel bochten of buisdiameters kleiner dan 150 mm, wordt de optimale luchtafvoercapaciteit niet behaald en is het ventilatiegeluid harder.
- De buizen of de slangen die voor de luchtafvoer worden gebruikt, dienen van een niet brandbaar materiaal te zijn.

Beschadigingsgevaar door condensaat-terugloop. Luchtafvoerkanaal vanuit het apparaat licht hellend installeren (1° verloop).

#### Ronde buizen

Wij adviseren een binnendiameter van 150 mm.

#### Vlakke buizen

De binnendiameter moet overeenkomen met de diameter van de ronde buizen.

**Ø 150 mm ca. 177 cm<sup>2</sup>**

- Vlakke buizen dienen geen scherpe ombuigingen te hebben.
- Gebruik bij een afwijkende buisdiameter een afdichtstrip.

## Elektrische aansluiting

### **Waarschuwing – Gevaar voor een elektrische schok!**

Het apparaat moet op elk gewenst moment van de stroom kunnen worden afgesloten. Het apparaat mag alleen op een geaarde contactdoos worden aangesloten die volgens de voorschriften is geïnstalleerd.

De netstekker van de netaansluitkabel moet na de inbouw van het apparaat vrij toegankelijk zijn. Is dit niet mogelijk, dan moet in de vast geplaatste elektrische installatie een alpolige scheidingsinrichting volgens de voorwaarden van de overspanningscategorie III en volgens de opbouwvoorschriften worden ingebouwd. De vaste aansluiting mag alleen door een elektricien worden aangelegd. Wij adviseren een aardlekschakelaar (FI-schakelaar) in de stroomkring naar het apparaat te installeren.

### **Waarschuwing – Gevaar van een elektrische schok!**

Bepaalde onderdelen in het toestel kunnen scherpe randen hebben. Hierdoor kan de aansluitkabel beschadigd raken. Aansluitkabel niet knikken of afklemmen bij de installatie.

De benodigde aansluitgegevens staan op het typeplaatje in het apparaat; hiervoor het actieve koelfilter demonteren.

#### **Lengte van de aansluitleiding: ca. 1,30 m**

Dit apparaat voldoet aan de ontstoringsvoorschriften van de EG.

Bij alle montagewerkzaamheden dient het apparaat spanningsloos te zijn.

## Installatie

### Installatie voorbereiden

- De afstand van minstens 700 mm en maximaal 1300 mm is aan te bevelen. De kookdamp wordt met toenemende afstand van de kookplaat moeilijker afgezogen.
- Om kookdamp optimaal af te zuigen, de afzuigkap in het midden boven de kookplaat monteren.
- De montageplaats moet zonder probleem toegankelijk zijn zodat het apparaat bij service ongehinderd bereikbaar is.

### Plafond controleren

- Het plafond moet vlak en horizontaal zijn en voldoende draagvermogen hebben.
- Het max. gewicht van het apparaat bedraagt **40 kg**.

### Aanwijzingen

- Uitsnijgedeelte op voorhanden kabelplaatsing van andere apparaten controleren.
- Voor de bevestiging van de afzuigkap is een passend frame nodig, dat goed in het betonnen plafond is vastgemaakt.
- Het apparaat mag niet direct in gipskartonplaten (of gelijksoortig licht bouw materiaal) van een vrij hangend plafond worden gemonteerd.
- Voor een juiste montage dient u materiaal te gebruiken dat voldoende stabiel en aangepast is aan de bouwkundige situatie en het gewicht van het materiaal.

### Plafond voorbereiden

De stabiliteit van het plafond moet ook na de uitsnijwerkzaamheden gewaarborgd zijn.

1. Kookplaat afdekken, ter voorkoming van beschadiging.
2. Uitsnijding maken in plafond.

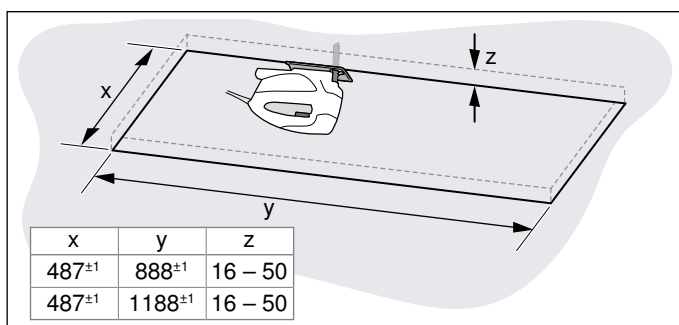

3. Na uitsnijwerkzaamheden de spaanders verwijderen.

## Apparaat monteren

### Waarschuwing – Risico van letsel!

Bepaalde onderdelen in het toestel kunnen scherpe randen hebben. Veiligheidshandschoenen dragen.

### Waarschuwing – Gevaar voor letsel!

Klemgevaar bij het openen en sluiten van de scharnieren. Niet in het bewegende gedeelte van de scharnieren grijpen.

1. Transportbezveiliging iets naar boven klappen en voorzichtig schuin naar boven toe uittrekken.

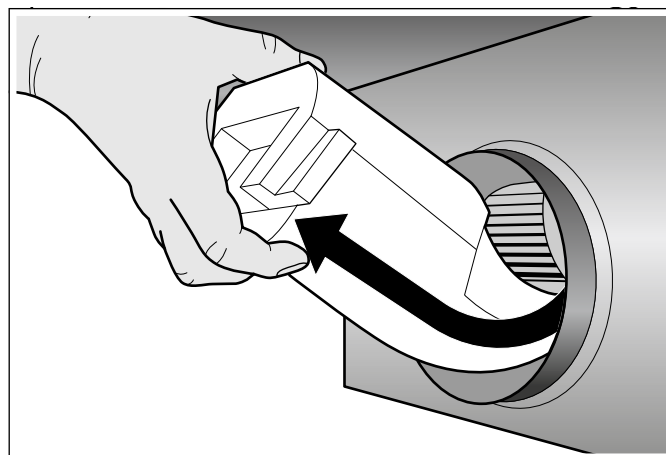

2. Resten van piepschuim uit de binnenruimte van het toestel verwijderen.
3. Vetfilter verwijderen.
4. Apparaat volledig in de uitsparing aanbrengen tot de ophangingen hoorbaar vastklikken.

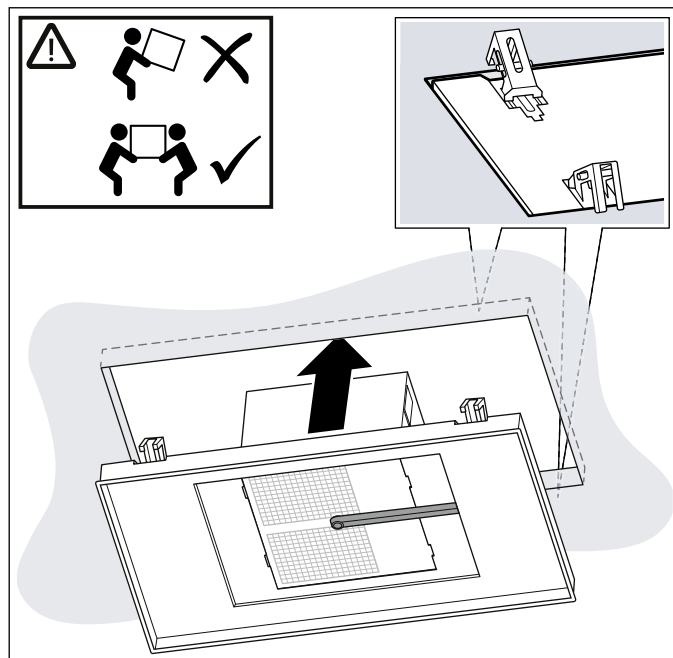

5. Diagonaal tegenover elkaar liggen de schroeven voorzichtig inschroeven.

**Aanwijzing:** Schroeven per stuk aantrekken zodat het apparaat niet in de uitsparing kantelt.

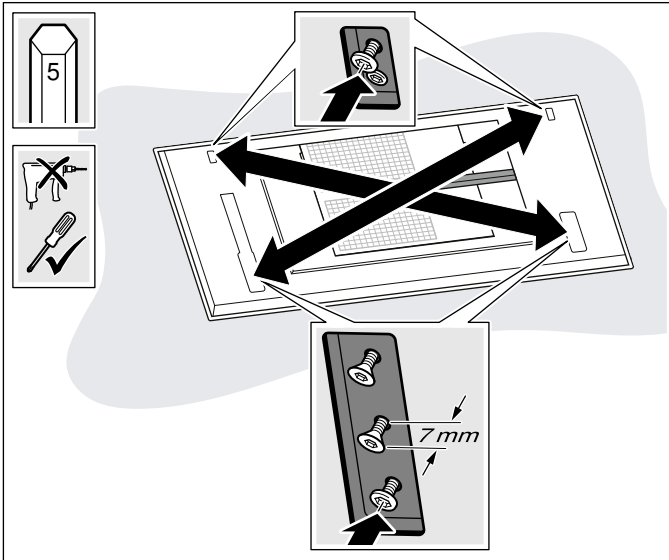

6. Schroeven na elkaar voorzichtig aantrekken tot het apparaat vlak tegen het plafond aanligt.

**Aanwijzing:** Schroeven niet te hard aandraaien om het apparaat niet te beschadigen.

## Apparaat aansluiten

1. Kabelgoot aan de zijkant samendrukken en afnemen.

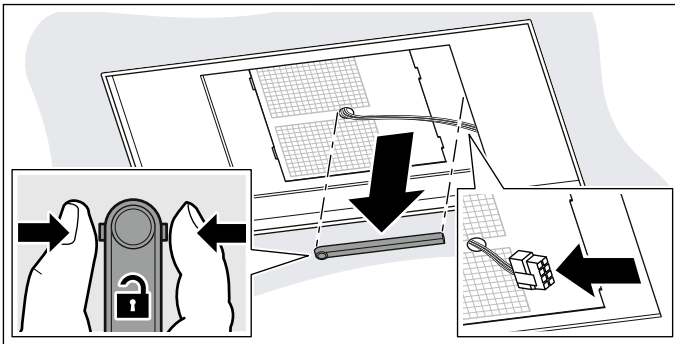

2. Kabel op de daarvoor bestemde plaats losnemen.  
3. De tegenover elkaar liggen de schroeven losdraaien om de ventilatorkast los te maken.

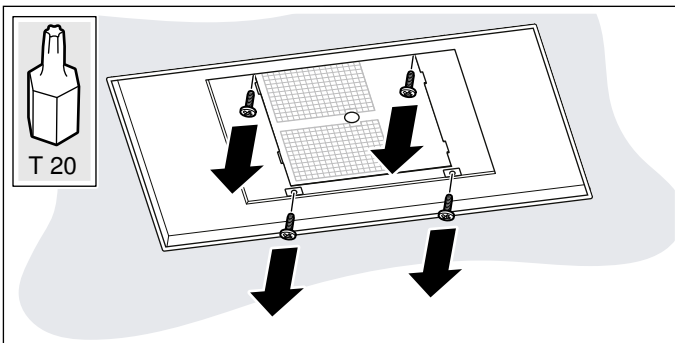

4. Ventilatorkast conform de inbouwsituatie in de juiste positie draaien.

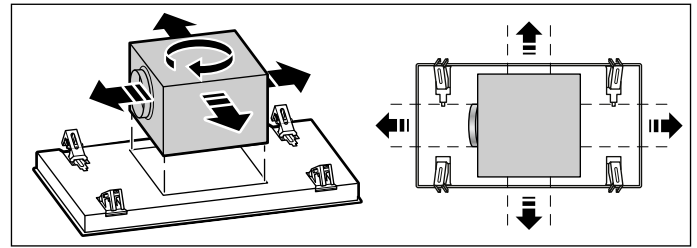

5. Ventilatorkast op de zijde schuiven en stroomaansluiting tot stand brengen.

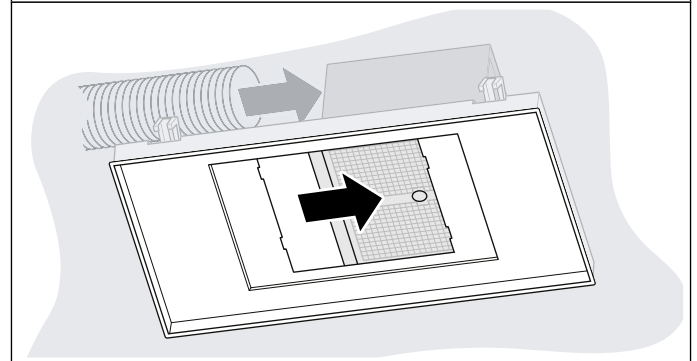
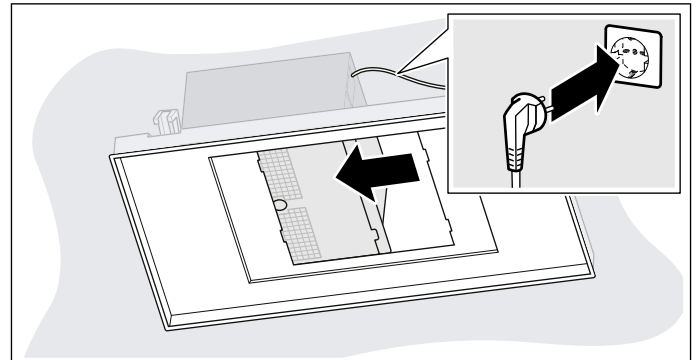

6. Ventilatorkast op de andere zijde schuiven en buizen tot stand brengen.  
7. Ventilatorkast in het midden positioneren en vastschroeven.  
8. Kabel verbinden.

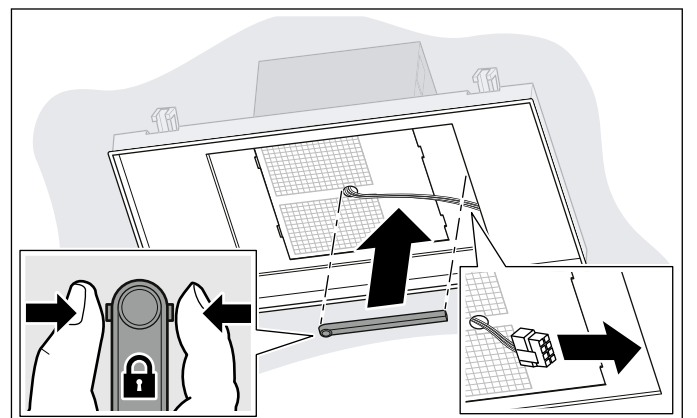

9. Kabelgoot aan de zijkant samendrukken, plaatsen en vastklikken.

## Filterafdekking monteren

### ⚠ Waarschuwing – Risico van letsel!

Bepaalde onderdelen in het toestel kunnen scherpe randen hebben. Veiligheidshandschoenen dragen.

### ⚠ Waarschuwing – Gevaar voor letsel!

Klemgevaar bij het openen en sluiten van de scharnieren. Niet in het bewegende gedeelte van de scharnieren grijpen.

1. Scharnieren van de filterafdekking openen.
2. Filterafdekking aan de daarvoor bestemde schroeven inhangen en afhankelijk van de sleutelgatopening naar achteren/voren in de nauwe opening schuiven.
3. Bevestigingsschroeven van de scharnieren vastschroeven.

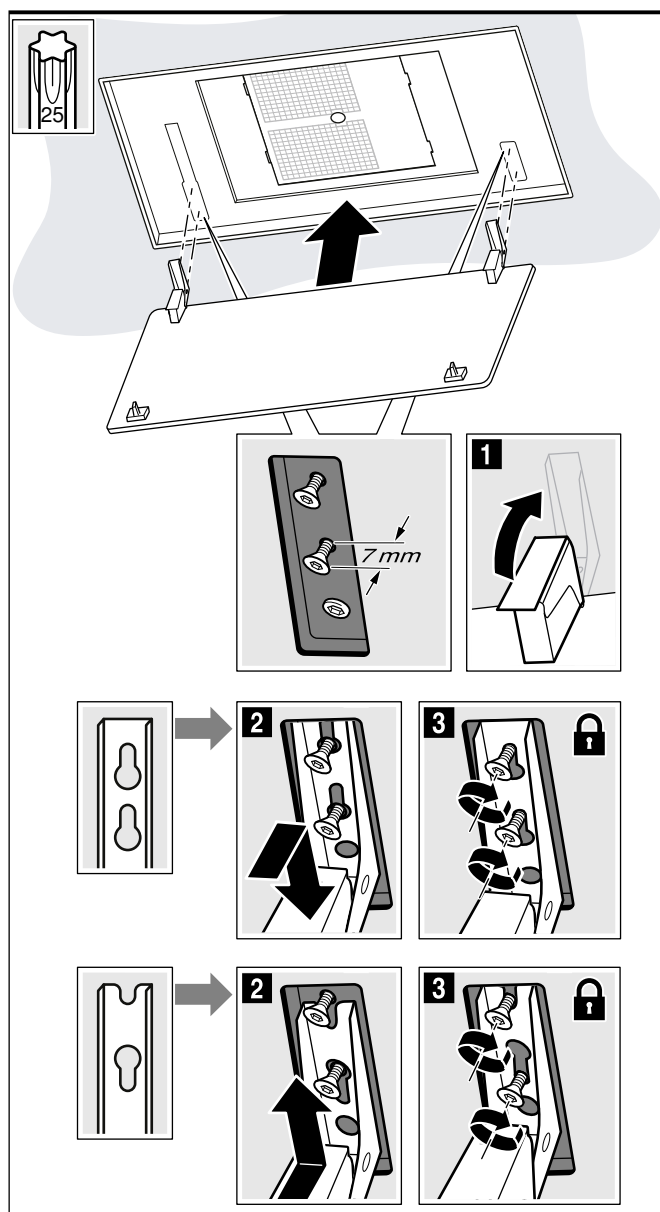

4. Metalen vetfilter aanbrengen.
5. Filterafdekking omhoog klappen en vastklikken.

## Apparaat demonteren

### ⚠ Waarschuwing – Risico van letsel!

Bepaalde onderdelen in het toestel kunnen scherpe randen hebben. Veiligheidshandschoenen dragen.

### ⚠ Waarschuwing – Gevaar voor letsel!

Klemgevaar bij het openen en sluiten van de scharnieren. Niet in het bewegende gedeelte van de scharnieren grijpen.

1. Apparaat loskoppelen van het stroomnet.
2. Filterafdekking naar beneden klappen.
3. Metalen vetfilter verwijderen.
4. Kabelgoot aan de zijkant samendrukken en afnemen.
5. Schroeven van de scharnieren tot op ca. 7 mm opendraaien.

**Aanwijzing:** Schroeven niet volledig losdraaien!

6. Filterafdekking loshakken en verwijderen.
7. Schroeven van de ventilatorkast losdraaien, de buizen verwijderen en de stekker uittrekken. Daarna de ventilatorkast opnieuw vastschroeven.

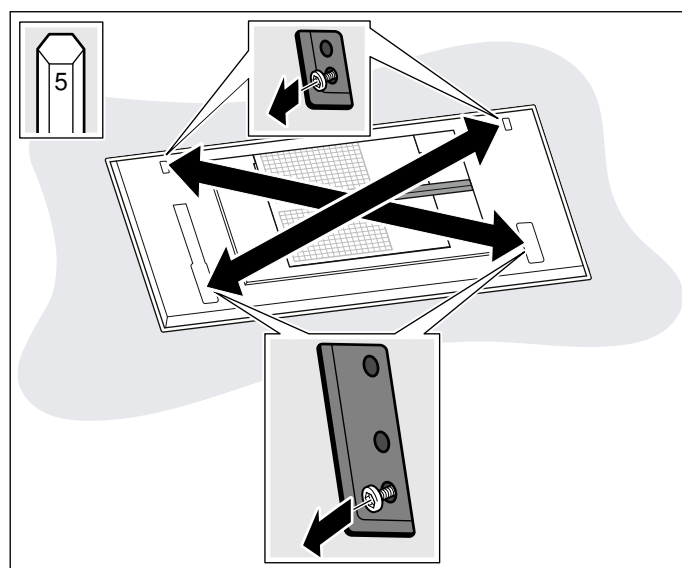

8. Demontageschuif naar binnen schuiven om de ophangingen los te maken.

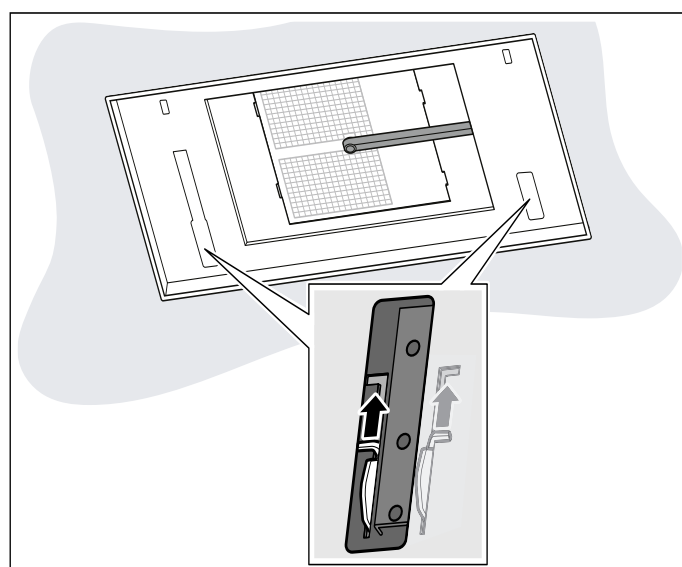

9. Apparaat langzaam schuin neerlaten.



BSH Hausgeräte GmbH  
Carl-Wery-Str. 34, 81739 München  
GERMANY

[siemens-home.bsh-group.com](http://siemens-home.bsh-group.com)

Gefabriceerd door BSH Hausgeräte GmbH onder handelsmerkllicentie van Siemens AG



9001369534  
980613