



SIEMENS



Wasdroger

WT7HU641NL

siemens-home.bsh-group.com/welcome

nl Gebruiksaanwijzing en plaatsingshandleiding

Register
your
product
online

Uw nieuwe wasdroger

Hartelijk dank voor uw keuze voor een wasdroger van het merk Siemens.

Neem a.u.b. een paar minuten de tijd om dit te lezen en zo de voordelen van uw wasdroger te leren kennen.

Om aan de hoge kwaliteitsstandaard van het merk Siemens te voldoen, zijn de werking en onberispelijke toestand van elke wasdroger die onze fabriek verlaat, zorgvuldig getest.

Verdere informatie over onze producten, toebehoren, reserveonderdelen en Service onder www.siemens-home.bsh-group.com of neem contact op met onze Servicedienst.

Waar de gebruiksaanwijzing met installatievoorschrift verschillende modellen beschrijft, wordt op de desbetreffende punten op de verschillen gewezen.



De wasdroger pas na het lezen van de gebruiksaanwijzing met installatievoorschrift in gebruik nemen!

Weergaveregels

Waarschuwing!

Deze combinatie van symbool en signaalwoord wijst op een mogelijke gevaarlijke situatie. Niet aanhouden kan de dood of ernstig letsel tot gevolg hebben.

Attentie!

Dit signaalwoord wijst op een mogelijk gevaarlijke situatie. Niet aanhouden kan materiële schade of schade aan het milieu tot gevolg hebben.

Aanwijzing/tip

Aanwijzingen voor optimaal gebruik van het apparaat / nuttige informatie.

1. 2. 3. / a) b) c)

Handelingsstappen worden voorafgegaan door getallen of letters.

■ / -

Opsommingen worden door een vakje of een schuine streep voorafgegaan.

Inhoudsopgave

 Bedoeld gebruik	4	 Apparaat bedienen	31
 Veiligheidsinstructies	5	Wasgoed in de droogautomaat doen en deze inschakelen	31
Kinderen/mensen/huisdieren	5	Programma instellen	32
Installatie	7	Programma starten	32
Bediening	9	Programmaverloop	33
Reiniging/Onderhoud	12	Programma wijzigen of wasgoed bijvullen	33
 Besparingstips	14	Programma afbreken	33
 Apparaat installeren en aansluiten	14	Programma-einde	33
Inhoud van de verpakking	14	Wasgoed uitnemen en apparaat uitschakelen	33
Apparaat plaatsen	15	Condenswaterreservoir leegmaken	34
Apparaat aansluiten	17	Pluizen verwijderen	35
Voor het eerste gebruik	18	 Apparaatinstellingen	36
Optionele toebehoren	18	Kinderslot	36
 Korte handleiding	19	Stil drogen	36
 Apparaat leren kennen	20	Apparaatinstellingen aanpassen	37
Apparaatoverzicht	20	 Home Connect	39
Paneel	21	Home Connect-menu oproepen	39
 Display	22	Verbinden met het thuisnetwerk en de Home Connect app	40
 Programma-overzicht	25	Wi-Fi activeren of deactiveren	42
 Programma-instellingen	27	Netwerkinstellingen resetten	43
 Wasgoed	30	Software-update	43
Wasgoed voorbereiden	30	Energiemngnt	44
Wasgoed sorteren	30	Aanwijzing over gegevensbescherming	45
		Conformiteitsverklaring	46
		 Drogen met de wolkorf	46
		De wolkorf	46
		Wolkorf bevestigen	47
		Toepassingsvoorbeelden	47
		Inzet er in leggen en programma starten	48

	Condenswater afvoeren	49
	Reinigen en onderhouden	52
	Apparaat reinigen	52
	Vochtigheidssensor reinigen	53
	Filter in condenswaterreservoir reinigen	53
	Bodemeenheid reinigen.	54
	Apparaatverzorging	56
	Apparaatverzorging voorbereiden . .	57
	Eenvoudige apparaatverzorging uitvoeren	59
	Intensieve apparaatverzorging uitvoeren	60
	Help bij het apparaat	64
	Transport van het apparaat	67
	Verbruikswaarden.	69
	Verbruikswaardetabel	69
	Het meest efficiënte programma voor textiel van katoen.	69
	Technische gegevens	70
	Afvoer	70
	Klantenservice	71

Bedoeld gebruik

- Dit apparaat is uitsluitend bedoeld voor huishoudelijk gebruik.
- Dit apparaat niet installeren op plekken waar vorst op kan treden en/of bij buitenomstandigheden. Er bestaat een risico dat het apparaat beschadigd raakt wanneer restwater er in bevriest. Wanneer slangen bevroren, kunnen ze barsten/knappen.
- Dit apparaat mag uitsluitend worden gebruikt voor het drogen en opruisen van huishoudelijk wasgoed, bestaande uit items die zijn gewassen met water en geschikt zijn om te drogen (raadpleeg label op item). Gebruik van het apparaat voor enige andere toepassing dan het bedoelde gebruik is verboden.
- Dit apparaat is bedoeld voor gebruik tot op een maximale hoogte van 4000 m boven zeeniveau.

Voordat u het apparaat inschakelt:

Controleer of er geen zichtbare schade is aan het apparaat. Gebruik het apparaat niet wanneer het is beschadigd. Mocht u problemen tegenkomen, neem dan contact op met uw dealer of onze klantenservice.

Lees en volg de bedienings- en installatie-instructies en alle andere informatie op die is meegeleverd met dit apparaat.

Bewaar de documenten voor later gebruik of voor volgende eigenaren.

Veiligheidsinstructies

De volgende veiligheidsinformatie en waarschuwingen worden geboden om u te beschermen tegen letsel en materiële schade van uw omgeving te voorkomen.

Het is echter belangrijk om de noodzakelijke voorzorgsmaatregelen te nemen en de benodigde zorgvuldigheid in acht te nemen bij het installeren, onderhouden, reinigen en bedienen van het apparaat.

Kinderen/mensen/huisdieren

Waarschuwing **Kans op dodelijk letsel!**

Kinderen en andere mensen die niet in staat zijn de risico's in te schatten van het gebruik van het apparaat kunnen zichzelf verwonden of in levensgevaarlijke situaties terecht komen. Daarom opgelet a.u.b.:

- Het apparaat kan worden gebruikt door kinderen ouder dan 8 jaar en door personen met verminderde fysieke-, sensorische- of mentale capaciteiten of door personen met een gebrek aan ervaring of kennis, mits er toezicht is of ze instructies hebben gehad over het correcte veilige gebruik van het apparaat en de potentiële gevaren van het gebruik van het apparaat hebben begrepen.
- Kinderen mogen niet met dit apparaat spelen.
- Laat kinderen dit apparaat niet reinigen of onderhouden zonder toezicht.
- Houd kinderen onder de 3 jaar en huisdieren uit de buurt van dit apparaat.
- Laat het apparaat niet zonder toezicht wanneer kinderen of andere mensen die niet in staat zijn de risico's in te schatten in de buurt zijn.

Waarschuwing

Kans op dodelijk letsel!

Kinderen kunnen zichzelf insluiten in apparaten en zo in een levensgevaarlijke situaties raken.

- Plaats het apparaat niet achter een deur, omdat dit de deur van het apparaat kan blokkeren of kan verhinderen dat de deur volledig opent.
- Wanneer een apparaat het einde van haar levensduur heeft bereikt, trek dan de stekker uit het stopcontact **voordat** u de aansluitkabel doorknipt, en maak vervolgens het slot van de deur van het apparaat onklaar.

Waarschuwing

Kans op verstikking!

Wanneer kinderen mogen spelen met verpakkingsfolie of kunststof folie of verpakkingsonderdelen dan kunnen ze er in verstrikt raken of deze over hun hoofd trekken en stikken.

Houd verpakkingsmateriaal, kunststof folie en verpakkingsonderdelen uit de buurt van kinderen.

Waarschuwing

Kans op vergiftiging!

Wasmiddelen en verzorgingsproducten kunnen resulteren in vergiftiging wanneer ze worden ingenomen.

Raadpleeg een arts in geval van per ongeluk innemen. Houd wasmiddelen en verzorgingsproducten buiten het bereik van kinderen.

Waarschuwing

Oog-/huidirritatie!

Contact met wasmiddelen of verzorgingsproducten kan irritatie aan ogen of huid veroorzaken.

Spoel ogen of huid grondig wanneer deze in contact komen met wasmiddel of de verzorgingsproducten. Houd wasmiddelen en verzorgingsproducten buiten het bereik van kinderen.

Installatie

Waarschuwing

Kans op elektrische schok / brand / materiële schade / schade aan het apparaat!

Wanneer het apparaat niet correct wordt geïnstalleerd, dan kan dit leiden tot een gevaarlijke situatie. Waarborg het volgende:

- Dat de netspanning op uw stopcontact overeenkomt met de nominale spanning die is vermeld op het apparaat (typeplaat). De aangesloten lasten en de benodigde zekeringwaarde zijn vermeld op het identificatieplaatje.
- Het apparaat mag niet worden gevoed door een extern schakelapparaat, zoals een timer, of worden aangesloten op een circuit, dat regelmatig wordt in en uitgeschakeld door een nutsbedrijf.
- Dat de netstekker en het randaarde stopcontact met elkaar overeenstemmen en dat de randaarde correct is geïnstalleerd.
- Dat de elektrische installatie anders heeft van voldoende grote diameter.

- Dat de netstekker te allen tijde vrij toegankelijk is. Wanneer het niet mogelijk is te voldoen aan de relevante regelgeving, dan moet een schakelaar (2-polige uitschakelaar) worden ingebouwd in de permanente installatie, overeenkomstig de regelgeving voor elektrische installaties.
- Bij gebruik van een aardlekschakelaar uitsluitend een exemplaar gebruiken met het volgende symbool: . De aanwezigheid van dit symbool is de enige manier om er zeker van te zijn dat deze voldoet aan alle geldende regelgeving.

Waarschuwing

Kans op elektrische schok / brand / materiële schade / schade aan het apparaat!

Wanneer de aansluitkabel van het apparaat is gewijzigd of beschadigd, dan kan dit leiden tot een elektrische schok, kortsluiting of brand als gevolg van oververhitting.

De aansluitkabel mag niet worden geknikt, gekneld of gewijzigd en mag niet in contact komen met hittebronnen.



Waarschuwing

Kans op brand / materiële schade / schade aan het apparaat!

Het gebruik van verleng snoeren of stekkerdozen kan leiden tot brand door oververhitting of kortsluiting.

Sluit het apparaat direct aan op een geaard stopcontact dat correct is geïnstalleerd. Gebruik geen verleng snoeren, stekkerdozen of meerweg-stopcontacten.



Waarschuwing

Kans op letsel / materiële schade / schade aan het apparaat!

- Het apparaat kan trillen of verplaatsen tijdens bedrijf, hetgeen potentieel kan leiden tot letsel of materiële schade.

Plaats het apparaat op een schone, gelijkmatige en stevige ondergrond en stel het horizontaal m.b.v. de stelvoeten en een waterpas.

- Het verkeerd plaatsen (stapelen) van dit apparaat bovenop een wasmachine kan leiden tot letsel, materiële schade en/of schade aan de machine. Wanneer dit apparaat bovenop een wasmachine geplaatst moet worden, dan moet de wasmachine tenminste dezelfde diepte en breedte hebben als het apparaat en moet het op zijn plaats worden gehouden met de juiste aansluitset indien beschikbaar. → *B/z. 18* Het apparaat MOET worden bevestigd met deze aansluitset. Stapelen van het apparaat op enige andere manier is verboden.
- Wanneer u gebruik maakt van uitstekende delen van het apparaat (bijv. de deur van het apparaat) om het te tillen of te verplaatsen, dan kunnen deze onderdelen afbreken en letsel veroorzaken. Het apparaat niet aan uitstekende delen beetpakken om het apparaat te verplaatsen.

⚠ Waarschuwing**Kans op letsel!**

- Het apparaat is heel zwaar. Het optillen kan leiden tot letsel. Til het apparaat niet in uw eentje op.
- Het apparaat heeft scherpe randen waaraan u uw handen kunt snijden. Pak het apparaat niet beet aan de scherpe randen. Draag beschermende handschoenen om het op te tillen.
- Wanneer de slangen en aansluitkabel niet juist zijn geleid, dan kunnen deze een struikelgevaar vormen, hetgeen tot letsel kan leiden. Leid slangen en kabels dusdanig dat ze geen struikelgevaar vormen.

Bediening**⚠ Waarschuwing****Kans op explosies/brand!**

Wasgoed dat in contact is geweest met oplosmiddelen, olie, was, wasverwijderaar, verf, vet of vlekkenverwijderaar kan ontsteken wanneer het wordt gedroogd in de machine, of kan er zelfs toe leiden dat het apparaat explodeert. Daarom opgelet a.u.b.:

- Spoel het wasgoed grondig met warm water en wasmiddel voordat u het droogt in de machine.

- Doe geen wasgoed in dit apparaat om te drogen wanneer het wasgoed niet eerst is gewassen.
- Gebruik dit apparaat niet wanneer industriële chemicaliën zijn gebruikt om het wasgoed te reinigen.

⚠ Waarschuwing**Kans op explosies/brand!**

- Wanneer er restmateriaal is achtergebleven in het pluizenfilter, dan kan dit ontsteken wanneer het drogen bezig is, of er zelfs toe leiden dat het apparaat in brand vliegt of explodeert. Reinig het pluizenfilter regelmatig.
- Bepaalde objecten kunnen ontsteken tijdens het drogen, of er zelfs toe leiden dat het apparaat in brand vliegt of explodeert. Verwijder eventuele aanstekers of lucifers uit de zakken van kleding.
- Wanneer er zich kolenstof of meel bevindt rond het apparaat, dan kan dit leiden tot een explosie. Zorg er voor dat het gebied rond het apparaat schoon wordt gehouden wanneer het in gebruik is.

⚠ Waarschuwing
Kans op brand / materiële schade / schade aan het apparaat!

Het apparaat bevat R290, een koelmiddel dat milieuvriendelijk, maar brandbaar is. Houd open vuur en ontstekingsbronnen uit de buurt van het apparaat.



⚠ Waarschuwing
Kans op brand / materiële schade / schade aan het apparaat!

Wanneer een programma wordt beëindigd voordat de droogcyclus is afgerond, dan wordt het wasgoed onvoldoende afgekoeld en kan er toe leiden dat het wasgoed ontsteekt, of kan leiden tot materiaalschade of schade aan het apparaat.

- Tijdens het laatste deel van de droogcyclus, wordt het wasgoed in de trommel niet verwarm (koel- cyclus). Dit is om te waarborgen dat het wasgoed op een temperatuur komt waarbij het niet beschadigd raakt.
- Schakel het apparaat niet uit voordat de droogcyclus is afgerond, tenzij u alle items direct uit de trommel haalt en deze uitspreidt (zodat de warmte kan ontsnappen).

⚠ Waarschuwing
Kans op vergiftiging / materiële schade!

Condenswater is niet geschikt om op te drinken en kan verontreinigd zijn met pluis. Verontreinigd condenswater kan gevaarlijk zijn voor de gezondheid en kan materiële schade veroorzaken. Niet opdrinken of hergebruiken.

⚠ Waarschuwing
Kans op vergiftiging!

Er kunnen giftige dampen vrijkomen door reinigingsmiddelen die oplosmiddelen bevatten, bijv. reinigungsoplosmiddel. Gebruik geen reinigingsmiddelen die oplosmiddelen bevatten.

⚠ Waarschuwing**Kans op letsel!**

- Wanneer u leunt, of zit op de deur van het apparaat wanneer deze open is, dan kan het apparaat kantelen, hetgeen tot letsel kan leiden. Leun niet met uw gewicht op de deur van het apparaat wanneer het open is.
- Wanneer u op het apparaat klimt, kan het werkblad breken, hetgeen kan leiden tot letsel. Klim niet op het apparaat.
- Wanneer u in de trommel grijpt terwijl deze nog steeds draait, dan loopt u het risico letsel aan uw handen op te lopen. Wacht totdat de trommel niet meer draait.

Attentie!**Materiële schade / schade aan het apparaat**

- Wanneer de hoeveelheid wasgoed in het apparaat de maximum beladingscapaciteit overschrijdt, dan kan het zijn dat de machine niet goed kan functioneren of het kan leiden tot materiële schade of schade aan het apparaat. Overschrijd niet de maximale beladingscapaciteit van droog wasgoed. Zorg er voor dat u de maximum beladingscapaciteiten aan houdt zoals gespecificeerd voor elk van de programma's.
- Wanneer u het apparaat gebruikt zonder pluizenfilter (bijv. pluizenfilter, pluizenopvangeneheid, afhankelijk van de specificaties van het apparaat), of wanneer het pluizenfilter incompleet of defect is, dan kan dit leiden tot schade aan het apparaat. Gebruik het apparaat niet zonder pluizenfilter, of met een defect of incompleet pluizenfilter.

- Lichte objecten zoals haar en pluus kunnen worden ingezogen in de luchtinlaat terwijl het apparaat in gebruik is.
Houd deze uit de buurt van het apparaat.
- Schuim en schuimrubber kan smelten en vervormen wanneer het wordt gedroogd in het apparaat.
Droog geen items in het apparaat die schuim of schuimrubber bevatten.
- Wanneer u de verkeerde hoeveelheid wasmiddel of reinigingsmiddel in het apparaat doet, dan kan dit leiden tot materiële schade of schade aan het apparaat.
Gebruik wasmiddelen / verzorgingsproducten / reinigingsmiddelen en wasverzachters overeenkomstig de instructies van de fabrikant.
- Wanneer het apparaat oververhit raakt, kan het zijn dat het niet juist werkt, of het kan leiden tot materiaalschade of schade aan het apparaat.
Zorg er voor dat de luchtinlaat van het apparaat nooit geblokkeerd is wanneer het apparaat in gebruik is en dat het gebied rond het apparaat voldoende is geventileerd.

Reiniging/Onderhoud

Waarschuwing **Kans op dodelijk letsel!**

Het apparaat wordt gevoed door elektriciteit. Er is sprake van een kans op een elektrische schok wanneer u in contact komt met componenten die onder spanning staan. Daarom opgelet a.u.b.:

- Schakel het apparaat uit.
Koppel het apparaat los van de voeding (trek de stekker uit het stopcontact).
- De netstekker nooit aanraken of beetpakken met natte handen.
- Pak bij het verwijderen van de stekker uit het stopcontact altijd de stekker zelf beet en nooit de aansluitkabel, omdat anders hierdoor de aansluitkabel beschadigd kan raken.
- Voer geen technische modificaties uit aan het apparaat of kenmerken daarvan.
- Reparaties en andere werkzaamheden aan het apparaat mogen alleen worden uitgevoerd door onze klantenservice of door een elektricien. Dit geldt ook voor het vervangen van de aansluitkabel (indien nodig).
- Reserve aansluitkabels kunnen worden besteld via onze klantenservice.

⚠ Waarschuwing**Kans op vergiftiging!**

Er kunnen giftige dampen vrijkomen door reinigingsmiddelen die oplosmiddelen bevatten, bijv. reinigungsoplosmiddel. Gebruik geen reinigingsmiddelen die oplosmiddelen bevatten.

⚠ Waarschuwing**Kans op elektrische schok / materiële schade / schade aan het apparaat!**

Wanneer vocht het apparaat binnendringt, dan kan dit leiden tot kortsluiting. Gebruik geen hogedrukspuit, stoomreiniger, waterslang of spuitpistool voor het reinigen van uw apparaat.

⚠ Waarschuwing**Kans op letsel / materiële schade / schade aan het apparaat!**

Het gebruik van reserveonderdelen en accessoires geleverd door andere merken is gevaarlijk en kan leiden tot letsel, materiële schade of schade aan het apparaat. Gebruik vanwege veiligheidsredenen uitsluitend originele reserveonderdelen en accessoires.

Attentie!**Materiële schade / schade aan het apparaat**

Reinigingsmiddelen en middelen voor het voorbehandelen van wasgoed (bijv. vlekkenverwijderaars, voorwassprays etc.) kunnen schade veroorzaken wanneer ze in contact komen met oppervlakken van het apparaat. Daarom opgelet a.u.b.:

- Laat deze middelen niet in contact komen met de oppervlakken van het apparaat.
- Reinig het apparaat met uitsluitend water en een zachte, vochtige doek.
- Verwijder eventueel wasmiddel, spray of andere resten ogenblikkelijk.

Besparingstips

- Centrifugeer het wasgoed voor het drogen. Droger wasgoed verkort de programmaduur en reduceert het energieverbruik.
- Vul het apparaat met de maximale beladingshoeveelheden van de programma's.

Aanwijzing: Een overschrijding van de maximale beladingshoeveelheid verlengt de programmaduur en verhoogt het energieverbruik.

- Gebruik het apparaat in een geventileerde ruimte en houdt de luchtinlaat van het apparaat vrij, zodat de luchtuitwisseling gewaarborgd is.
- Verwijder regelmatig de pluizen uit het apparaat. Een met pluizen verontreinigd apparaat verlengt de programmaduur en verhoogt het energieverbruik.
- Wanneer u het apparaat vóór de programmastart of na het programma-einde langere tijd niet bedient, dan schakelt het apparaat automatisch in de energiebesparingsmodus. Display en indicatielampjes doven na enkele minuten en  (Start/Pauze) knippert. U beëindigt de energiebesparingsmodus door het apparaat opnieuw te bedienen, bijv. de deur openen en sluiten.
- Wanneer u het apparaat in de energiebespaarmodus langere tijd niet bedient, dan schakelt het apparaat automatisch uit.

Aanwijzing: Als Wi-Fi is geactiveerd, dan schakelt het apparaat niet automatisch uit.

Apparaat installeren en aansluiten

Inhoud van de verpakking

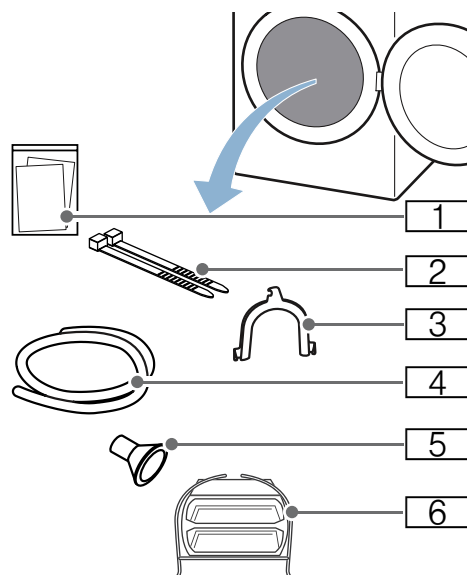

- 1 Begeleidende documenten (bijv. gebruikers- en plaatsingshandleiding)
- 2 Bevestigingsmateriaal
- 3 Bochtstuk voor het bevestigen van de afvoerslang
- 4 Afvoerslang
- 5 Aansluitadapter
- 6 Wolkorf

1. Verpakkingsmateriaal en bescherming volledig van het apparaat verwijderen.
2. Deur openen.
3. Alle toebehoren uit de trommel verwijderen.

U kunt het apparaat nu plaatsen en aansluiten.

Attentie!

Materiële schade en schade aan het apparaat

Voorwerpen die in de trommel achterblijven, en die niet voor het gebruik van het apparaat bedoeld zijn, kunnen tot materiële- en apparaatschade leiden.

Verwijder deze voorwerpen en alle toebehoren uit de trommel.

Apparaat plaatsen

Waarschuwing

Kans op dodelijk letsel!

Kinderen kunnen zichzelf insluiten in apparaten en zo in een levensgevaarlijke situaties raken.

- Plaats het apparaat niet achter een deur, omdat dit de deur van het apparaat kan blokkeren of kan verhinderen dat de deur volledig opent.
- Wanneer een apparaat het einde van haar levensduur heeft bereikt, trek dan de stekker uit het stopcontact **voordat** u de aansluitkabel doorknipt, en maak vervolgens het slot van de deur van het apparaat onklaar.

Waarschuwing

Kans op explosies/brand!

Wanneer er zich kolenstof of meel bevindt rond het apparaat, dan kan dit leiden tot een explosie.

Zorg er voor dat het gebied rond het apparaat schoon wordt gehouden wanneer het in gebruik is.

Waarschuwing

Kans op brand / materiële schade / schade aan het apparaat!

Het apparaat bevat R290, een koelmiddel dat milieuvriendelijk, maar brandbaar is.

Houd open vuur en ontstekingsbronnen uit de buurt van het apparaat.



Waarschuwing

Kans op letsel / materiële schade / schade aan het apparaat!

- Het apparaat kan trillen of verplaatsen tijdens bedrijf, hetgeen potentieel kan leiden tot letsel of materiële schade. Plaats het apparaat op een schone, gelijkmatige en stevige ondergrond en stel het horizontaal m.b.v. de stelvoeten en een waterpas.
- Het verkeerd plaatsen (stapelen) van dit apparaat bovenop een wasmachine kan leiden tot letsel, materiële schade en/of schade aan de machine. Wanneer dit apparaat bovenop een wasmachine geplaatst moet worden, dan moet de wasmachine tenminste dezelfde diepte en breedte hebben als het apparaat en moet het op zijn plaats worden gehouden met de juiste aansluitset indien beschikbaar. → *Blz. 18*
Het apparaat **MOET** worden bevestigd met deze aansluitset. Stapelen van het apparaat op enige andere manier is verboden.

nl Apparaat installeren en aansluiten

- Wanneer u gebruik maakt van uitstekende delen van het apparaat (bijv. de deur van het apparaat) om het te tillen of te verplaatsen, dan kunnen deze onderdelen afbreken en letsel veroorzaken. Het apparaat niet aan uitstekende delen beetpakken om het apparaat te verplaatsen.



Waarschuwing **Kans op letsel!**

- Het apparaat is heel zwaar. Het optillen kan leiden tot letsel. Til het apparaat niet in uw eentje op.
- Het apparaat heeft scherpe randen waaraan u uw handen kunt snijden. Pak het apparaat niet beet aan de scherpe randen. Draag beschermende handschoenen om het op te tillen.

Attentie!

Materiële schade / schade aan het apparaat

Wanneer het apparaat oververhit raakt, kan het zijn dat het niet juist werkt, of het kan leiden tot materiaalschade of schade aan het apparaat.

Zorg er voor dat de luchtinlaat van het apparaat nooit geblokkeerd is wanneer het apparaat in gebruik is en dat het gebied rond het apparaat voldoende is geventileerd.

Attentie!

Materiële schade en schade aan het apparaat

Het apparaat werd voor het verlaten van de fabriek aan een functietest onderworpen en kan restwater bevatten. Dit restwater kan lekken als het apparaat meer dan 40° wordt gekanteld.

Apparaat als volgt plaatsen:

1. Apparaat op een schone, vlakke en stevige ondergrond opstellen.
2. Afstelling van het apparaat controleren met een waterpas.

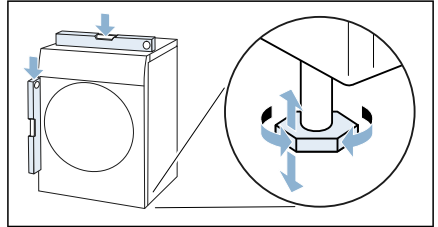

3. Indien nodig het apparaat opnieuw stellen door aan de apparaatvoetjes te draaien. U kunt het apparaat aansluiten.

Aanwijzingen

- Alle apparaatvoeten moeten stevig op de grond staan.
- Bij verkeerd opgestelde apparaten kunnen geluiden, trillingen en een onregelmatige trommelloop optreden en tevens kan er restwater uit de trommel lopen.

Apparaat aansluiten

Waarschuwing

Kans op elektrische schok / brand / materiële schade / schade aan het apparaat!

Wanneer het apparaat niet correct wordt geïnstalleerd, dan kan dit leiden tot een gevaarlijke situatie. Waarborg het volgende:

- Dat de netspanning op uw stopcontact overeenkomt met de nominale spanning die is vermeld op het apparaat (typeplaat). De aangesloten lasten en de benodigde zekeringwaarde zijn vermeld op het identificatieplaatje.
- Het apparaat mag niet worden gevoed door een extern schakelapparaat, zoals een timer, of worden aangesloten op een circuit, dat regelmatig wordt in en uitgeschakeld door een nutsbedrijf.
- Dat de netstekker en het randaarde stopcontact met elkaar overeenstemmen en dat de randaarde correct is geïnstalleerd.
- Dat de elektrische installatie anders heeft van voldoende grote diameter.
- Dat de netstekker te allen tijde vrij toegankelijk is. Wanneer het niet mogelijk is te voldoen aan de relevante regelgeving, dan moet een schakelaar (2-polige uitschakelaar) worden ingebouwd in de permanente installatie, overeenkomstig de regelgeving voor elektrische installaties.
- Bij gebruik van een aardlekschakelaar uitsluitend een exemplaar gebruiken met het volgende symbool: . De aanwezigheid van dit symbool is de enige manier om er zeker van te zijn dat deze voldoet aan alle geldende regelgeving.

Waarschuwing

Kans op elektrische schok / brand / materiële schade / schade aan het apparaat!

Wanneer de aansluitkabel van het apparaat is gewijzigd of beschadigd, dan kan dit leiden tot een elektrische schok, kortsluiting of brand als gevolg van oververhitting.

De aansluitkabel mag niet worden geknipt, gekneld of gewijzigd en mag niet in contact komen met hittebronnen.

Waarschuwing

Kans op brand / materiële schade / schade aan het apparaat!

Het gebruik van verlengsnoeren of stekkerdozen kan leiden tot brand door oververhitting of kortsluiting.

Sluit het apparaat direct aan op een geaard stopcontact dat correct is geïnstalleerd. Gebruik geen verlengsnoeren, stekkerdozen of meerweg-stopcontacten.

Waarschuwing

Kans op letsel!

Wanneer de slangen en aansluitkabel niet juist zijn geleid, dan kunnen deze een struikelgevaar vormen, hetgeen tot letsel kan leiden.

Leid slangen en kabels dusdanig dat ze geen struikelgevaar vormen.

Apparaat als volgt aansluiten:

1. Afvoerslang aansluiten. → Blz. 49

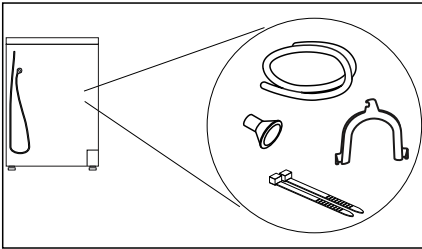

2. Stekker van het apparaat in het daarvoor voorziene stopcontact steken.
 3. Controleer of de netstekker goed vastzit.
- Uw apparaat is nu gereed voor gebruik.

Attentie!

Materiële schade en schade aan het apparaat

Het apparaat bevat koelmiddel en kan beschadigd worden, wanneer het apparaat direct naar transport gebruikt wordt.

Laat het apparaat voor de inbedrijfstelling twee uur staan.

Aanwijzing: Laat bij twijfel het apparaat door gekwalificeerd vakpersoneel aansluiten.

Voor het eerste gebruik

Voordat u het apparaat inschakelt:

Controleer of er geen zichtbare schade is aan het apparaat. Gebruik het apparaat niet wanneer het is beschadigd. Mocht u problemen tegenkomen, neem dan contact op met uw dealer of onze klantenservice.

Aanwijzing: Na het deskundig plaatsen en aansluiten is het apparaat klaar voor gebruik. Er zijn geen verdere maatregelen nodig.

Optionele toebehoren

Bestel de optionele toebehoren* bij de servicedienst:

■ Ergolade:

Verhoog uw droogautomaat voor het makkelijker beladen en legen met een Ergolade.

U kunt het wasgoed met de geïntegreerde wasmand in de ergolade transporteren.

– Bestelnummer: **WZ20505**.

* al naar gelang de apparaatuitvoering



Korte handleiding

Aanwijzing:

Het apparaat moet deskundig geplaatst en aangesloten worden. → Blz. 14

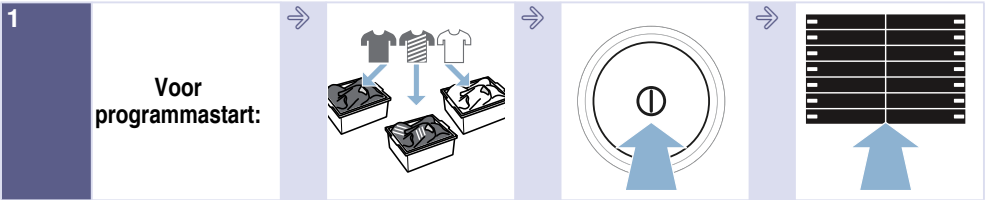

Wasgoed sorteren.

Apparaat
inschakelen.

Programma kiezen.

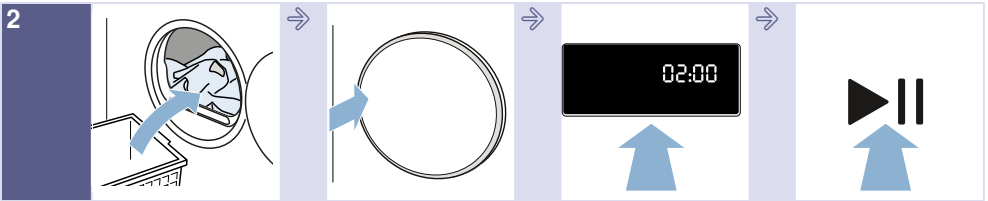

Deur openen en
wasgoed er in doen.

Deur sluiten.

Indien nodig:
programma-
instellingen wijzigen.

Programma starten.

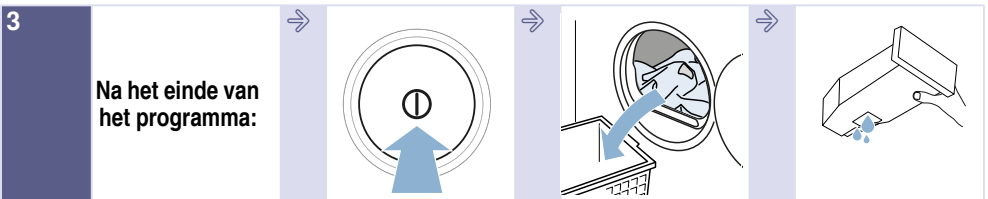

Apparaat
uitschakelen.

Vuldeur openen en
wasgoed eruit halen.

Condenswaterreser-
voir leegmaken.

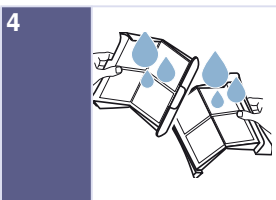

Pluizen verwijderen.

Apparaat leren kennen

Apparaatoverzicht

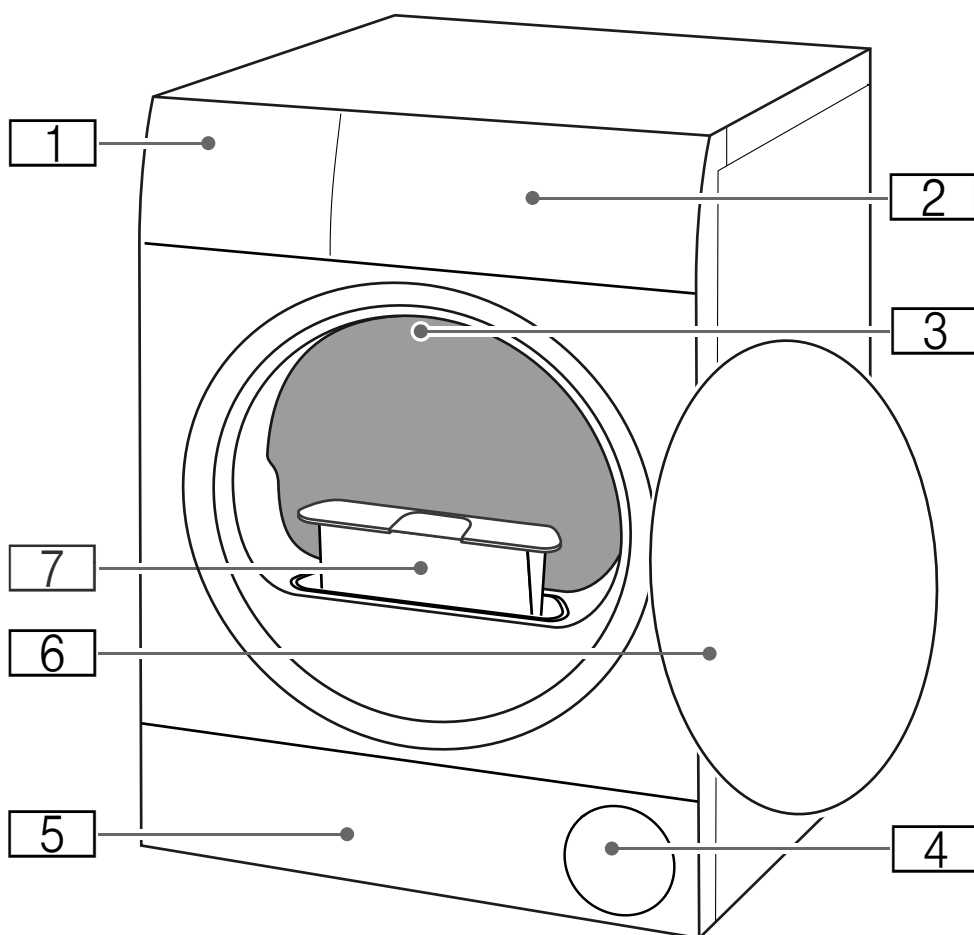

- 1** Condenswaterreservoir
- 2** Paneel
- 3** Trommel binnenverlichting (afh. van apparaatuitvoering)
- 4** Luchtinlaat
- 5** Serviceklep van de bodemeenheid
- 6** Deur
- 7** Pluizenfilter

Paneel

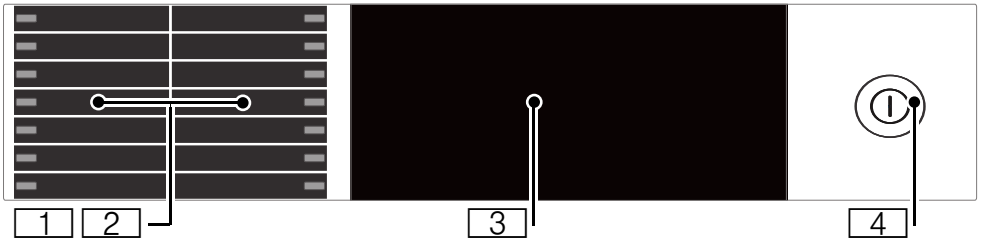

- 1** **Programmatoetsen:** Programma instellen door licht in het midden te drukken.
- 2** **Programma's:.** → Blz. 25
- 3** **Display:**
 Het display van dit apparaat reageert op aanrakingen (touch-display).
- Bediening door licht indrukken van de omrande toetsen
 - Weergave van instellingen en informatie
- 4** **Ⓜ:** Apparaat in-/uitschakelen

Display









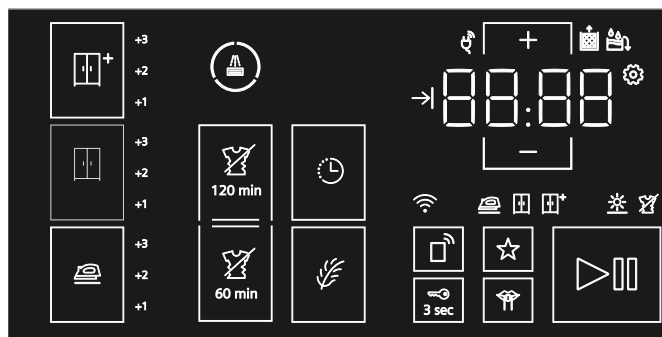



Het display van dit apparaat reageert op aanrakingen (touch-display). U activeert de instellingen, door licht op de omrande, aanrakingsgevoelige toetsen te drukken. De geactiveerde instellingen zijn in het display extra helder geaccentueerd. U kunt geactiveerde instellingen wijzigen of deactiveren, door op het display opnieuw op de betreffende toets te drukken.

Attentie!













Materiële schade en schade aan het apparaat.

Het display kan bij te krachtige bediening beschadigd worden. Tik niet met een scherp voorwerp op het display en oefen geen sterke druk op het display uit.



Toetsen	Toelichting
 +1; +2; +3	Droogdoel: kastdroog plus met fijn instelbare drooggraad
 +1; +2; +3	Droogdoel: kastdroog met fijn instelbare drooggraad
 +1; +2; +3	Droogdoel: strijkdroog met fijn instelbare drooggraad
 120 min	Antikreuk 120 min.
 60 min	Antikreuk 60 min.
	Klaar in tijd
	Vorz.drogen
	Favoriet programma
 3 sec	Kinderslot (3 seconden indrukken) → Blz. 36
	Stil drogen zonder bedienings- en aanwijzingsignalen → Blz. 36
	Start op afstand en Home Connect instellingen → Blz. 39
+	Selectietoetsen
—	
	Start en Pauze

Uitvoerige beschrijving van de programma-instellingen vanaf → Blz. 27

Indicatie	Beschrijving	Informatie
	Programmastatus:	brandt: statusindicatie
	Drogen	
	Droogdoel: strijkdroog	
	Droogdoel: kastdroog	
	Droogdoel: kastdroog plus	
	Antikreuk	
-P-	Pauze	
End	Programma-einde	
00:00	Programmaduur	Vermoedelijke programmaduur in uren en minuten.
bijv. → 02:45	Programmavertraging	Bij aanpassen en activeren van de Klaar in tijd
	Condenswaterreservoir leegmaken → <i>Blz. 34</i>	<ul style="list-style-type: none"> ■ Condenswaterreservoir leegmaken en plaatsen. → <i>Blz. 34</i> Druk vervolgens op  (Start/Pauze). ■ Filter in condenswaterreservoir reinigen. ■ Wanneer de optionele afvoerslang* is geïnstalleerd, zorg er dan voor dat de afvoerslang: <ul style="list-style-type: none"> - correct is aangesloten. → <i>Blz. 49</i> - zonder knikken gelegd is. - niet geblokkeerd of verstopt is, bijv. door afzettingen. ■ Intensieve apparaatverzorging uitvoeren. ■ Controleren of er vreemde voorwerpen in de bodemeeheid zijn geraakt. Serviceklep openen en vreemde voorwerpen verwijderen.
	Pluizenfilter	Pluizen verwijderen → <i>Blz. 35</i>
	Automatisch spoelen van de warmtewisselaar	De warmtewisselaar wordt automatisch gereinigd. Tijdens de aangegeven procedure het condenswaterreservoir er niet uittrekken en het programma niet afbreken.
	Aanwijzing van de spoelvoortgang	
	Wi-Fi	<ul style="list-style-type: none"> ■ uit: Wi-Fi is gedeactiveerd en uw apparaat is niet met het thuisnetwerk verbonden. ■ knippert: Uw apparaat probeert een verbinding met het thuisnetwerk op te bouwen. ■ brandt: Wi-Fi is geactiveerd en uw apparaat is met het thuisnetwerk verbonden.
	Energiemanager	brandt: apparaat is met het Smart Energy System (energiemanager) verbonden (niet in elk land beschikbaar)
CARE	Eenvoudige apparaatverzorging	Geen fout. Na enige gebruikstijd adviseert het apparaat automatisch de eenvoudige apparaatverzorging. Eenvoudige apparaatverzorging uitvoeren. → <i>Blz. 59</i>
	Apparaatinstellingen	Apparaatinstellingen aanpassen → <i>Blz. 37</i>

Hot

CoolDown

Bij het drogen kunnen hoge temperaturen ontstaan. Het CoolDown-proces verlaagt de temperatuur om beschadiging van het wasgoed te voorkomen wanneer u:

- het programma pauzeert
- het programma afbreekt
- het apparaat via de app uitschakelt

De CoolDown wordt pas 30 seconden na het pauzeren, afbreken of uitschakelen via de app gestart. Het apparaat kan tijdens de CoolDown gewoon bediend worden.

Aanwijzingen

- De trommel draait tijdens de CoolDown ook in gepauzeerde toestand verder.
- Wijzig tijdens de CoolDown het programma niet.
- De temperatuurregeling kan tot max. 10 minuten duren.



















Programma-overzicht

Programma	maximale belading
Programmanaam Korte toelichting bij het programma, bijv. voor welke textielsoorten het geschikt is.	maximale belading gebaseerd op het drooggewicht van het textiel
Katoen  Stevig textiel, kookvast textiel van katoen of linnen.	8 kg
Synthetisch Textiel van synthetische of gemengde weefsels.	3,5 kg
Mix Gemengde belading van katoen en synthetisch textiel.	3 kg
Lingerie Gevoelig wasbaar ondergoed, bijv. van fluweel, lycra, satijn of gemengde weefsels.	1 kg
Wol in Korf Textiel bestaande uit wol of met wolaandeel; schoenen/sport- en vrijetijdsschoenen; wasbare knuffeldieren van kunststofvezels. Aanwijzingen <ul style="list-style-type: none"> ■ Droog het textiel uitsluitend met de wolkorf → Blz. 46. ■ Droog geen schoenen van leer of met leren delen. ■ De vulling van de knuffeldieren moet ook geschikt zijn voor de droger. 	Max. belading voor wol/knuffeldieren in de korf: 1 korfvulling Max. belading voor schoenen in de korf: 1 paar
Luchten Tijdprogramma voor alle textiel behalve wol en zijde. Voor het opruimen of ventileren van weinig gedragen wasgoed. Aanwijzing: U kunt de programmaduur aanpassen. → "Programma-instellingen" op pagina 27	3 kg
myTime Tijdprogramma voor alle textielsoorten behalve wol en zijde. Geschikt voor voorgedroogd of licht vochtig wasgoed en voor het nadrogen van meerlaags, dikker wasgoed. Aanwijzing: In het tijdprogramma wordt de restvochtigheid van het wasgoed niet automatisch herkend. Is het wasgoed na het drogen nog vochtig, herhaal dan het programma en verleng eventueel de programmaduur. → "Programma-instellingen" op pagina 27	3 kg
Overhemden Overhemden/blouses van katoen, linnen, synthetische of gemengde weefsels. Aanwijzing: Na het drogen strijkt u het wasgoed of hangt u het op. Het restvocht verdeelt zich dan gelijkmatig.	1,5 kg

Dekens	2,5 kg
Met synthetische vezels gevuld textiel, kussens, dekbedden spreien.	
Aanwijzing: Grote items afzonderlijk drogen. Houd de textiellabels aan.	
Hoofdkussens	1 hoofdkussens
Hoofdkussens met donsulling of synthetische vezels.	
Aanwijzing: Donskussens na einde van het programma opschudden om de vulling te verdelen en vochtophopingen te verwijderen. Evt. het programma opnieuw starten.	
Outdoor	1 stuks
Waterdichte- en outdoor-kleding met een membraanlaag en waterafstotende textielsoorten.	
Handdoeken	6 kg
Stevige handdoeken en badjassen van katoen.	
SuperKort 40	2 kg
Gemengde lading van synthetisch textiel en licht katoen.	
Hygiëne	4 kg
Stevig textiel.	
Aanwijzing: Het programma bereikt hogere temperaturen. Bijzonder geschikt bij hoge hygiënische eisen.	

P+ Programma-instellingen

Toetsen	Indicaties	Uitleg en instructies
<p>Aanwijzing: Sommige toetsen en hun functies kunnen niet in alle programma's geactiveerd worden. De geactiveerde instellingen zijn in het display extra helder geaccentueerd. U kunt geactiveerde instellingen wijzigen of deactiveren, door op het display opnieuw op de betreffende toets te drukken.</p>		
 (Bedien via app)		<p>Met  (Bedien via app) kunt u het apparaat voor de start op afstand via de Home Connect App vrijgeven of de Home Connect-instellingen oproepen.</p> <p>Apparaat voor start op afstand via de Home Connect app vrijgeven:</p> <p>Aanwijzing: De apparaatdeur moet gesloten zijn en het apparaat moet met het thuisnetwerk verbonden zijn, om starten op afstand te activeren.</p> <ul style="list-style-type: none">  kort indrukken. <p>Aanwijzing: De start op afstand wordt vanwege veiligheidsredenen onder de volgende omstandigheden gedeactiveerd: Deur open, Stroomstoring, na het einde van het programma, op het apparaat op  (Start/Pauze) drukken, op  opnieuw kort drukken, op  drukken, om het apparaat uit te schakelen.</p> <p>Home Connect-instellingen oproepen:</p> <ul style="list-style-type: none">  minimaal 3 seconden indrukken.
Droog doel :		Kies het droogdoel, dat overeenkomt met uw te drogen wasgoed.
 (Kastdroog plus)		Meerlaags dik wasgoed dat moeilijk droogt.
 (Kastdroog)		Normaal eenlaags wasgoed.
 (Strijkdroog)		Normaal eenlaags wasgoed, dat na het drogen vochtig moet zijn en geschikt is voor strijken of ophangen.
Aanpassen Droogtegraad	+1 +2 +3	<p>Vindt u het wasgoed na het drogen nog te vochtig, dan kunt u voor een droogdoel de droogtegraad aanpassen in in stappen van +1 tot +3 verhogen. Dit verlengt de programmaduur bij gelijkblijvende temperatuur.</p> <p>Druk herhaald op een droogdoel, zoals bijv.  (Strijkdroog), tot de gewenste droogtegraad +1, +2, +3 wordt weergegeven.</p> <p>Heeft u de droogtegraad voor een droogdoel aangepast, dan blijft de instelling voor dat programma ook na het uitschakelen van het apparaat opgeslagen.</p>

⌚ (Klaar in)	→ 0.5 - 24	<p>Met de Klaar in tijd kunt u vóór aanvang van het programma vastleggen, wanneer een programma moet eindigen. Hiermee stelt u het programma-einden tot maximaal 24 uur uit:</p> <ol style="list-style-type: none"> 1. Programma instellen. De programmaduur voor het ingestelde programma wordt weergegeven, bijv. 00:45 (uren:minuten). 2. Op ⌚ (Klaar in) drukken. Aanwijzing: Met de selectietoetsen + en — kunt u de instelwaarden aanpassen. 3. Op ▷⏏ (Start/Pauze) drukken. De Klaar in tijd is geactiveerd. Vóór de programmastart wordt de gekozen Klaar in tijd, bijv. → 08:45, op het display weergegeven en afgeteld, totdat het droogprogramma begint. Dan wordt de programmaduur weergegeven. <p>Aanwijzing: De programmaduur is opgenomen in de klaar-in tijd.</p>
	bijv. → 0 : 40	<p>De droogtijd voor tijdprogramma's kan tot maximaal 3 uur en 30 minuten in stappen van 10 minuten verlengd worden.</p> <p>Aanwijzing: Met de selectietoetsen + en — kunt u de instelwaarden aanpassen.</p>
<p> 60 min (Antikreuk 60 Min)</p> <p> 120 min (Antikreuk 120 Min)</p>		<p>De trommel beweegt het wasgoed na het drogen met regelmatige tussenpozen, om kreukvorming te voorkomen. U kunt de antikreuk gedurende 60 minuten (met  60 min (Antikreuk 60 Min)) of gedurende 120 minuten (met  120 min (Antikreuk 120 Min)) activeren of deactiveren.</p>
 (Voorzichtig)		<p>Verlaagde temperatuur voor gevoelig textiel, zoals bijvoorbeeld polyacryl of elastaan, kan de droogduur verlengen.</p>

☆
(Favorietenprogramma)

Met ☆ (Favorietenprogramma) kunt u een programma met individuele programma-instellingen opslaan en activeren.

Favoriete programma opslaan of overschrijven:

1. Het gewenste programma instellen.
De programma-instellingen worden op het display weergegeven.
2. De programma-instellingen, indien gewenst, aanpassen.
3. ☆ (Favorietenprogramma) gedurende 3 seconden indrukken.

Het favoriete programma met de individuele programma-instellingen is opgeslagen.

Aanwijzing: De gekozen instellingen blijven ook na het uitschakelen van het apparaat bewaard.

Favoriete programma activeren:

1. Druk op ①, om het apparaat in te schakelen.
2. Op ☆ (Favorietenprogramma) drukken.

Het favoriete programma met de individuele programma-instellingen is geactiveerd.



Wasgoed

Wasgoed voorbereiden



Waarschuwing

Kans op explosies/brand!

Bepaalde objecten kunnen ontsteken tijdens het drogen, of er zelfs toe leiden dat het apparaat in brand vliegt of explodeert.

Verwijder eventuele aanstekers of lucifers uit de zakken van kleding.

Attentie!

Beschadiging aan trommel en textiel

De trommel en het textiel kunnen tijdens het gebruik beschadigd raken, wanneer u voorwerpen in de zakken van het textiel laat. Verwijder alle voorwerpen, zoals metalen delen uit de zakken van het textiel.

Wasgoed als volgt voorbereiden:

- Bind stoffen riemen, schortbanden etc. samen, of gebruik een waszak.
- Doe ritssluitingen, haken, ogen en knopen dicht. Knoop grote stukken wasgoed, zoals dekbedovertrekken, dicht.
- Droog zeer kleine stukken textiel, zoals bijv. babysokjes, altijd samen met grote stukken wasgoed, zoals bijv. handdoeken.
- Gebruik voor losse stukken wasgoed een tijdprogramma.
- Gebreid textiel, bijv. T-shirts, tricot, krimpt vaak bij de eerste keer drogen. Gebruik een voorzichtig programma.
- Kreukherstellend wasgoed niet te lang drogen. Dit leidt tot meer kreukels in het wasgoed.

- Sommige was- en verzorgingsmiddelen, zoals stijfisel of wasverzachter, bevatten deeltjes die zich op de vochtigheidssensor kunnen afzetten. Dit kan de werking van de sensor en daardoor ook het droogresultaat nadelig beïnvloeden.

Aanwijzingen

- Doseer was- en verzorgingsmiddelen bij het wassen van de te drogen was volgens opgaven van de fabrikant.
- Reinig de vochtigheidssensor regelmatig → Blz. 53.

Wasgoed sorteren

Aanwijzing: Doe het wasgoed stuk voor stuk in het apparaat. Voorkom bundels van wasgoed, om een goed droogresultaat te verkrijgen.

Attentie!

Materiële schade aan de droogautomaat of textiel

Voor de droger ongeschikt wasgoed kan het apparaat en het wasgoed bij het drogen beschadigen. Sorteert het wasgoed vóór het drogen overeenkomstig de aanwijzingen op het verzorgingslabel:

- Geschiktheid voor droogautomaat
- Drogen met normale temperatuur
- Drogen met lage temperatuur
- Niet in de droger drogen

Bij het sorteren van het te drogen wasgoed op het volgende letten:

- Droog wasgoed van hetzelfde soort materiaal en structuur samen, om een gelijkmatig droogresultaat te verkrijgen.
Wanneer u dun, dik of meerlaags textiel samen droogt, dan worden deze in verschillende mate gedroogd.
- Kies al naar gelang de textielbeschrijving het droogprogramma.
→ "Programma-overzicht" op pagina 25
→ "Drogen met de wolkorf" op pagina 46

Aanwijzing: Wanneer u het wasgoed na het drogen als te vochtig ervaart, dan kunt u een tijdprogramma voor het nadrogen kiezen.

Attentie!

Materiële schade aan het apparaat of textiel

Droog de volgende textielsoorten **niet** in het apparaat:

- Met oplosmiddelen, was, of vet verontreinigd wasgoed.
- Ongewassen textiel.
- Niet-luchtdoorlatend textiel, zoals wasgoed met een rubberlaag.
- Gevoelig textiel, bijv. zijde, synthetische gordijnen.

Apparaat bedienen

Wasgoed in de droogautomaat doen en deze inschakelen

Aanwijzing: Het apparaat moet deskundig geplaatst en aangesloten worden. → Blz. 14

1. Wasgoed voorbereiden en sorteren.
2. Op  drukken om het apparaat in te schakelen.

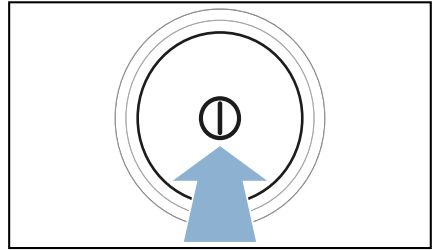

3. Deur openen.
Controleren of de trommel geheel geleegd is. Eventueel leegmaken.

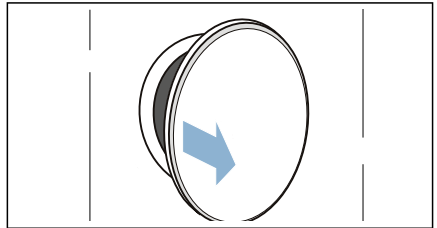

4. Wasgoed uit elkaar gevouwen in de trommel doen.

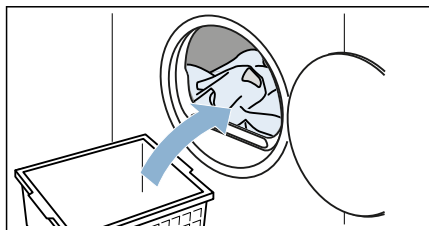

5. Deur sluiten.

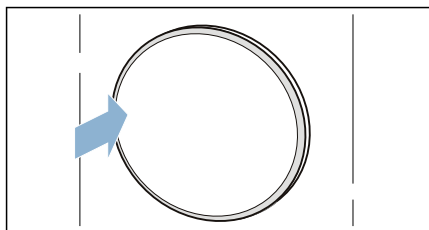

Attentie!

Materiële schade aan het apparaat of het textiel mogelijk.

Geen wasgoed in de deur inklemmen.

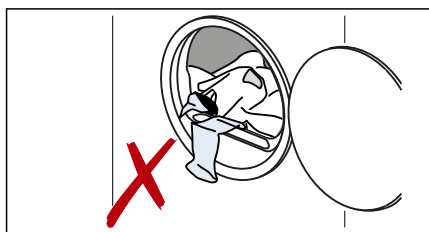

Aanwijzing: De trommel van het apparaat wordt na het openen, sluiten en starten van het programma verlicht. Trommel binnenverlichting dooft vanzelf.

Programma instellen

Aanwijzing: Wanneer u de kinderbeveiliging hebt geactiveerd, moet u deze eerst deactiveren voordat u een programma kunt instellen.

→ Blz. 36

1. Het gewenste programma instellen.

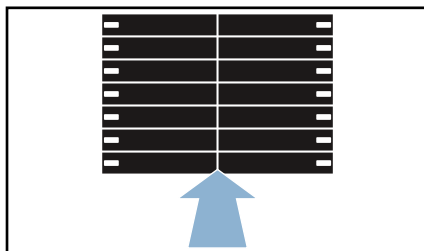

Op het display verschijnen de programma-instellingen.

2. De programma-instellingen, indien gewenst aanpassen.

→ "Programma-instellingen" op pagina 27

Programma starten

Op ► (Start/Pauze) drukken.

Aanwijzing: Wanneer u het programma tegen onbedoeld wijzigen wilt beveiligen, activeer dan als volgt de kinderbeveiliging. → Blz. 36

Programmaverloop

De programmastatus wordt op het display weergegeven.

Aanwijzing: Bij de keuze van een programma wordt de geschatte droogtijd voor de maximale belading getoond. Bij het drogen bepaalt de vochtsensor de restvochtigheid in de was. Afhankelijk van de restvochtigheid worden de programmaduur en de indicatie van de resterende tijd in het lopende bedrijf automatisch aangepast (behalve tijdprogramma's).

Programma wijzigen of wasgoed bijvullen

U kunt tijdens het drogen te allen tijde wasgoed uitnemen of bijvullen en het programma wijzigen of aanpassen.

1. Deur openen of op **▷|||** (Start/Pauze) voor een pauze drukken.

Aanwijzing: Wanneer de CoolDown actief is, draait de trommel ook in gepauzeerde toestand verder. U kunt de CoolDown te allen tijde door het openen van de deur afbreken.

2. Wasgoed bijvullen of uitnemen.
3. Indien gewenst, een ander programma of een andere programma-instelling kiezen. → "Programma-overzicht" op pagina 25
→ "Programma-instellingen" op pagina 27

Aanwijzing: Wijzig tijdens de CoolDown het programma niet.

4. Deur sluiten.
5. Op **▷|||** (Start/Pauze) drukken.

Aanwijzing: De programmaduur op het display wordt bijgewerkt, naar gelang de belading en het restvochtigheid van het wasgoed. De weergegeven waarden kunnen na een programma- of beladingswijziging veranderen.

Programma afbreken

Het programma kan altijd onderbroken worden door de deur te openen of op **▷|||** (Start/Pauze) te drukken.

Attentie!

Brandgevaar. Wasgoed kan ontbranden.

Breek het programma af, verwijder al het wasgoed en spreid het uit, zodat de hitte kan ontsnappen.

Programma-einde

Op het display verschijnt **End**.

Wasgoed uitnemen en apparaat uitschakelen

1. Wasgoed uitnemen.

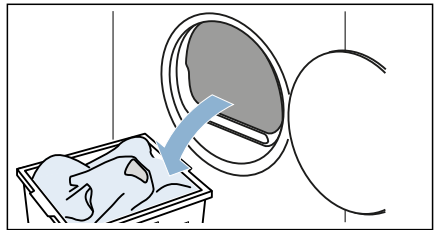

2. Op **⓪** drukken om het apparaat uit te schakelen.

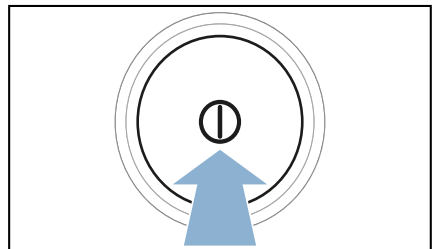

Condenswaterreservoir leegmaken

Het condenswater van de droger wordt af-fabriek naar het condenswaterreservoir afgevoerd.

U kunt het condenswater optioneel via een afvoerslang* in de afvoer afvoeren. Wanneer u het condenswater in de afvoer afvoert, dan hoeft u het condenswaterreservoir niet tijdens het drogen en na het drogen te legen.

1. Condenswaterreservoir horizontaal er uit trekken.

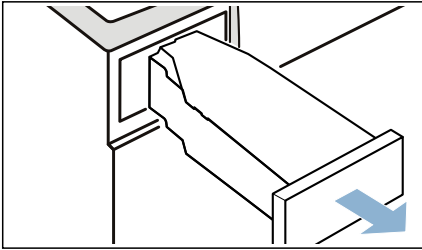

2. Condenswater afgieten.

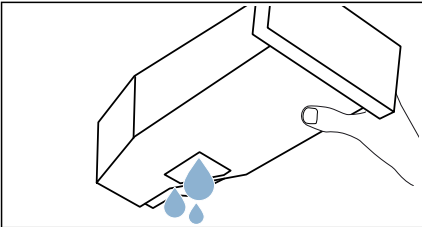

Attentie!

Schade voor de gezondheid en materiële schade mogelijk

Condenswater is geen drinkwater en kan met pluizen verontreinigd zijn. Verontreinigd condenswater kan leiden tot aantasting van de gezondheid en materiële schade. Niet opdrinken of verder gebruiken.

* afhankelijk van het model meegeleverd

3. Condenswaterreservoir totdat deze merkbaar vastklikt weer in het apparaat schuiven.

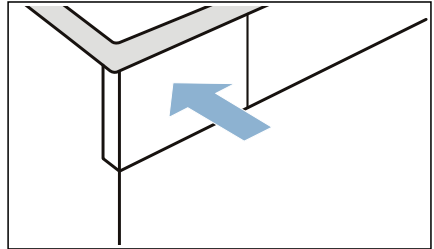

Aanwijzing: Het filter in het condenswaterreservoir filtert het condenswater, dat voor de automatische reiniging van uw apparaat wordt gebruikt. Het filter wordt door het legen van het condenswater gereinigd. Controleer het filter desondanks op resterende afzettingen en verwijder deze eventueel.

→ "Filter in condenswaterreservoir reinigen" op pagina 53

Pluizen verwijderen

Aanwijzing: Tijdens het drogen worden pluizen en haren uit de was in het pluizenfilter opgevangen. Een verstopt of verontreinigd pluizenfilter reduceert de luchtstroom en dan kan het apparaat niet haar volledige capaciteit bereiken. Vervuilde pluizenfilters verhogen het stroomverbruik en verlengen de droogtijd.

Reinig het pluizenfilter na elke keer drogen:

1. Deur openen en alle pluizen ervan verwijderen.
2. Het tweedelige pluizenfilter er uit trekken.

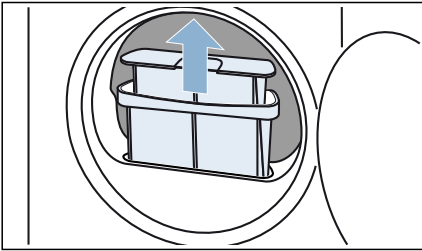

3. De pluizen uit de uitsparing van het pluizenfilter verwijderen. Let er op dat er geen pluizen in de open schacht vallen.

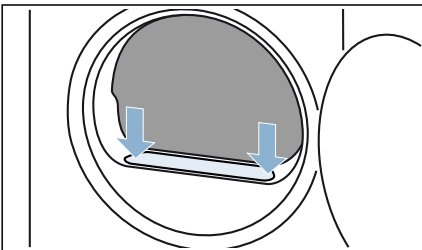

4. Tweedelige pluizenfilter uit-elkaar trekken.

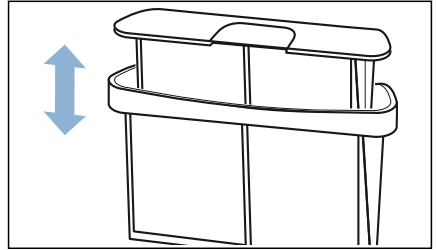

5. Beide filters open klappen.

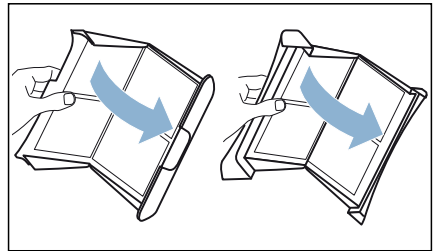

6. Alle pluizen van beide zeven verwijderen.

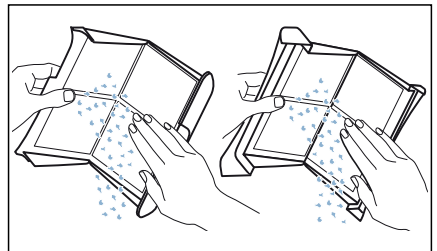

7. Pluizen onder stromend warmwater wegspoelen.

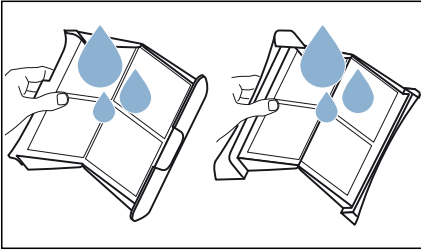

8. Pluizenfilter afdrogen, dichtklappen en weer plaatsen.

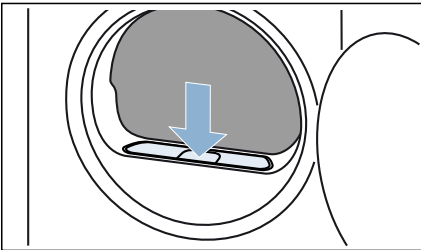

Attentie!

Materiële schade / schade aan het apparaat

Wanneer u het apparaat gebruikt zonder pluizenfilter (bijv. pluizenfilter, pluizenopvangeneheid, afhankelijk van de specificaties van het apparaat), of wanneer het pluizenfilter incompleet of defect is, dan kan dit leiden tot schade aan het apparaat.

Gebruik het apparaat niet zonder pluizenfilter, of met een defect of incompleet pluizenfilter.

Apparaatinstellingen

U kunt apparaatinstellingen direct activeren/deactiveren of onder  Apparaatinstellingen aanpassen.

Kinderslot

Met de activering van de de kinderbeveiliging voorkomt u het per ongeluk bedienen van het bedieningspaneel.

Kinderbeveiliging activeren/deactiveren:

-  **3 sec (Kinderbeveiliging)**
gedurende 3 seconden indrukken.

Aanwijzing: De kinderbeveiliging blijft ook na het uitschakelen van het apparaat geactiveerd. Om het bedieningspaneel na het inschakelen te kunnen bedienen, moet u de kinderbeveiliging deactiveren.

Stil drogen

Met het activeren van  (Stil drogen) gebruikt u het apparaat zonder bedienings- en aanwijzingssignalen.

Stil drogen activeren/deactiveren:

- Op  (Stil drogen) drukken.

De bedienings- en aanwijzingssignalen van het apparaat zijn geactiveerd/gedeactiveerd.

Apparaatinstellingen aanpassen



U kunt onder  de volgende apparaatinstellingen aanpassen:

- Volume van de bedieningssignalen
- Helderheid van het display
- Volume van de instructiesignalen (bijv. aan het einde van het programma)

als volgt oproepen:

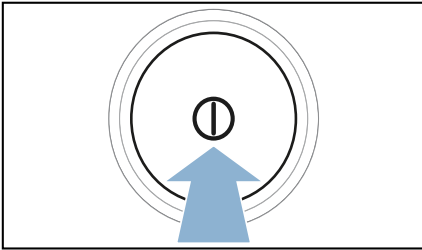
1. Op  drukken om het apparaat in te schakelen.





2.  (Stil drogen) gedurende 3 seconden indrukken.
 wordt in het display weergegeven.

U kunt de apparaatinstellingen nu aanpassen.

Volume van de bedieningssignalen aanpassen

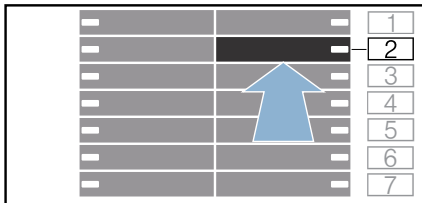
1. Programma op stand 2 instellen.



Op het display verschijnt  en de actuele instelwaarde.

2. Druk op , totdat de gewenste instelwaarde op het display verschijnt.

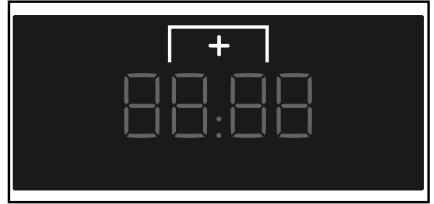



Instelwaarden:

- 0 uit
 - 1 laag
 - 2 gemiddeld
 - 3 hoog
 - 4 zeer hoog
3. Verdere apparaatinstellingen aanpassen of apparaatinstellingen opslaan en afsluiten.

Helderheid van het display aanpassen

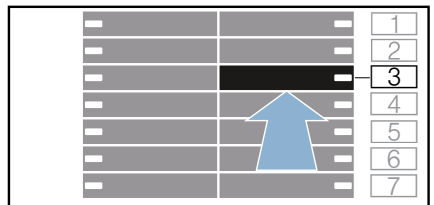
1. Programma op stand 3 instellen.



Op het display verschijnt  en de actuele instelwaarde.

nl Apparaatinstellingen

2. Druk op +, totdat de gewenste instelwaarde op het display verschijnt.

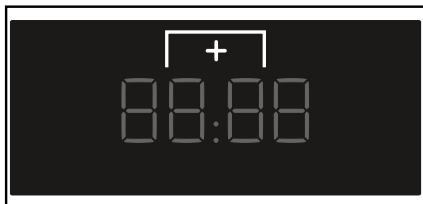

Instelwaarden:

- 1 laag
- 2 gemiddeld
- 3 hoog
- 4 zeer hoog

3. Verdere apparaatinstellingen aanpassen of apparaatinstellingen opslaan en afsluiten.

Volume van de instructiesignalen aanpassen

1. Programma op stand 1 instellen.

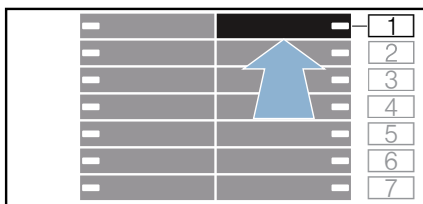

Op het display verschijnt **R** en de actuele instelwaarde.

2. Druk op +, totdat de gewenste instelwaarde op het display verschijnt.

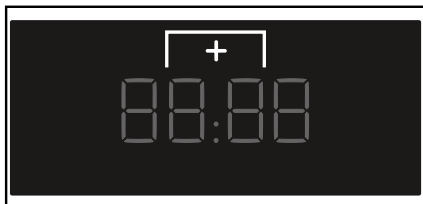



Instelwaarden:

- 0 uit
- 1 laag
- 2 gemiddeld
- 3 hoog
- 4 zeer hoog

3. Verdere apparaatinstellingen aanpassen of apparaatinstellingen opslaan en afsluiten.

Apparaatinstellingen opslaan en afsluiten

Apparaatinstellingen als volgt opslaan en afsluiten:

- Op  (Stil drogen) drukken of:
- 10 seconden wachten of:
- Op  drukken om het apparaat uit te schakelen.

Aanwijzing: De gekozen instellingen blijven ook na het uitschakelen van het apparaat bewaard.

Home Connect

Dit apparaat is voorzien van Wi-Fi en kan via een mobiel eindapparaat op afstand worden bediend.

Via de Home Connect app kunt u met uw mobiele eindapparaat op dit apparaat:

- Programma's instellen en starten.
- Programma-instellingen aanpassen en activeren/deactiveren.
- Programmastatus opvragen.
- Apparaatinstellingen aanpassen en activeren/deactiveren.
- Apparaat uitschakelen.

Voor u de Home Connect functies kunt gebruiken, dient u volgende stappen uit te voeren:

1. Home Connect app op mobiel eindapparaat installeren.
2. Zich in de Home Connect app registreren.
3. Uw apparaat eenmalig automatisch **of** handmatig met het thuisnetwerk verbinden.
4. Apparaat met de Home Connect app verbinden.

Informatie over de app vindt u op onze internetpagina voor Home Connect www.home-connect.com.

De Home Connect diensten zijn niet in elk land beschikbaar. De beschikbaarheid van de functie Home Connect is afhankelijk van de beschikbaarheid van de Home Connect diensten in uw land. Informatie hierover vindt u op: www.home-connect.com

Aanwijzingen

- Houd u aan de veiligheidsinstructies in deze gebruiksaanwijzing en zorg ervoor dat deze ook worden nageleefd wanneer u niet thuis bent en u het apparaat bedient via de Home Connect app en daarbij niet thuis bent. Houd u ook aan de aanwijzingen in de Home Connect app.
- Wordt het apparaat bediend, dan kunt u niet tegelijkertijd wijzigingen via de Home Connect app uitvoeren. Aanpassingen op het apparaat worden echter wel in de Home Connect app voor u zichtbaar.

Home Connect-menu oproepen

In het Home Connect-menu kunt u netwerkverbindingen aanmaken en bekijken, netwerkinstellingen resetten, Wi-Fi activeren/deactiveren en bijkomende Home Connect-functies vinden.

1. Apparaat inschakelen.
2. Op  (Bedien via app) drukken en minstens 3 seconden ingedrukt houden.

Op het display verschijnt: 

U bevindt zich nu in het Home Connect-menu.

Aanwijzing: Kort op  (Bedien via app) drukken om het Home Connect menu te verlaten.

Verbinden met het thuisnetwerk en de Home Connect app

Verbind uw apparaat eenmalig **automatisch** of **handmatig** met het thuisnetwerk.

Aanwijzingen

- Heeft uw thuisnetwerkrouter een WPS-functie, dan kunt u uw apparaat automatisch met uw thuisnetwerk verbinden.
- Heeft uw thuisnetwerkrouter geen WPS functie, dan moet u het apparaat handmatig met uw thuisnetwerk verbinden.

Vervolgens moet u zich met de Home Connect app verbinden.

Aanwijzing: Om uw apparaat met het thuisnetwerk te verbinden, moet **Wi-Fi** aan het apparaat geactiveerd zijn. Af fabriek is **Wi-Fi** aan het apparaat gedeactiveerd en deze activeert zich automatisch als u uw apparaat met het thuisnetwerk verbindt.

Automatisch verbinden met het thuisnetwerk

Stap 2.1

Controleer of u zich in het Home Connect menu bevindt. → Blz. 39

1. Op  drukken.

Het apparaat probeert nu verbinding te maken met het thuisnetwerk. Op het display knippert .

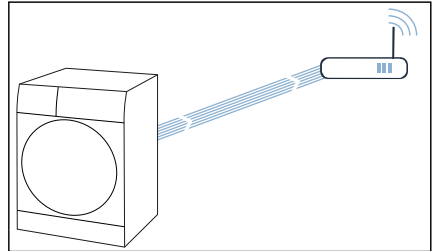

2. WPS-functie binnen de volgende 2 minuten op de router van het thuisnetwerk activeren.

Wanneer het apparaat succesvol met het thuisnetwerk is verbonden, verschijnt op het display **con** ✓ en  brandt continu.

Aanwijzing: Kon er geen verbinding gemaakt worden, controleer dan of uw apparaat zich binnen het bereik van het thuisnetwerk bevindt. Herhaal het automatische verbinden of voer het handmatige verbinden uit.

Handmatig verbinding maken met het thuisnetwerk

Stap 2.2

Controleer of u zich in het Home Connect menu bevindt. → Blz. 39

Controleer of u de Home Connect app hebt geopend en of u bent aangemeld.

1. Programma op stand 2 instellen.

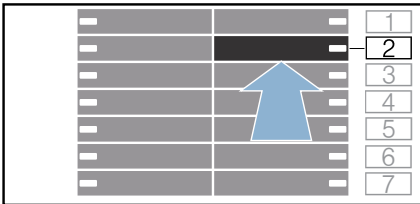

Op het display verschijnt: **SAP** (handmatig verbinden).

2. Op  drukken.

Het apparaat maakt nu een eigen Wi-Fi netwerk met de netwerknaam (SSID) **HomeConnect**.

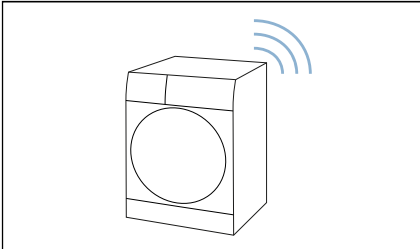

3. In het mobiele eindapparaat WLAN-instellingen oproepen.

4. Mobiel eindapparaat met het WLAN-netwerk **HomeConnect** verbinden en WLAN-wachtwoord (Key) **HomeConnect** invoeren.

Uw mobiele eindapparaat verbindt zich nu met het apparaat. De verbindingsprocedure kan tot wel 60 seconden duren.

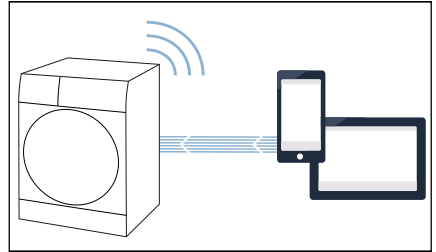

5. Na een geslaagde verbinding de Home Connect app op het mobiele eindapparaat openen en de stappen in de app volgen.
6. In de Home Connect app de netwerknaam (SSID) en het wachtwoord (Key) **van uw thuisnetwerk** invoeren.
7. Volg de laatste stappen in de Home Connect app om uw apparaat te verbinden.

Wanneer het apparaat succesvol met het thuisnetwerk is verbonden, verschijnt op het display **con** ✓ en  brandt continu.

Aanwijzing: Kon er geen verbinding gemaakt worden, controleer dan of uw apparaat zich binnen het bereik van het thuisnetwerk bevindt. Herhaal het handmatig verbinden.

Verbinden met de Home Connect app

Stap 3

Is uw apparaat met het thuisnetwerk verbonden, dan moet u het verbinden met de Home Connect app.

Controleer of u zich in het Home Connect menu bevindt. → Blz. 39

Controleer of u de Home Connect app hebt geopend en of u bent aangemeld.

1. Programma op stand 3 instellen.

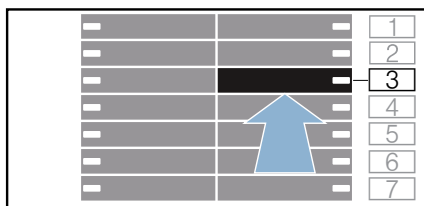

Op het display verschijnt: **APP** (verbinden met app).

2. Op **▷** drukken.

Het apparaat probeert zich nu met de Home Connect app te verbinden.

3. Zodra uw apparaat in de app wordt weergegeven, volgt u de laatste stappen in de Home Connect app.

Aanwijzing: Kon er geen verbinding gemaakt worden, controleer dan of uw mobiel eindapparaat zich binnen het bereik van het thuisnetwerk bevindt, resp. hiermee verbonden is. Herhaal het verbinden met de Home Connect app.

Wi-Fi activeren of deactiveren

Is uw apparaat al met het thuisnetwerk verbonden, dan kunt u **Wi-Fi** op uw apparaat activeren of deactiveren.

Controleer of u zich in het Home Connect menu bevindt. → Blz. 39

1. Programma op stand 4 instellen.

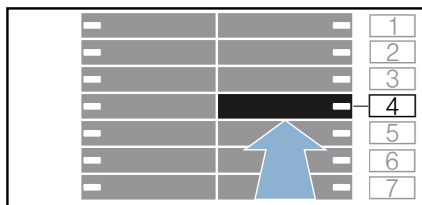

Op het display verschijnt: **on** (Wi-Fi).

2. Op **Wi-Fi** drukken.

Verschijnt op het display **on**, dan is de Wi-Fi-functie aan het apparaat geactiveerd. Verschijnt op het display **off**, dan is de Wi-Fi-functie aan het apparaat gedeactiveerd.

Aanwijzingen

- Als u uw apparaat met het thuisnetwerk verbindt, wordt Wi-Fi automatisch geactiveerd.
- Als Wi-Fi is geactiveerd, dan schakelt het apparaat niet automatisch uit.
- Als Wi-Fi aan het apparaat is uitgeschakeld, is noch de start op afstand, noch de afstandsbediening van het apparaat via de Home Connect app mogelijk.
- Als Wi-Fi wordt uitgeschakeld en uw apparaat voordien met uw thuisnetwerk was verbonden, wordt de verbinding bij het herinschakelen van Wi-Fi automatisch opnieuw hersteld.
- Als u deze functie activeert, verhoogt het energieverbruik in vergelijking met de in de verbruikswaardentabel aangegeven waarden. → Blz. 69

Netwerkinstellingen resetten



U kunt alle netwerkinstellingen resetten.

Controleer of u zich in het Home Connect menu bevindt. → *B/z. 39*

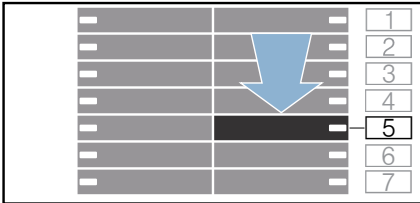
1. Programma op stand 5 instellen.



Op het display verschijnt: *rES*
(Netwerkinstellingen resetten).

2. Op  drukken.
- Op het display verschijnt: *YES*
3. Op  drukken.

Aanwijzing: Wilt u uw apparaat weer via de Home Connect app gebruiken, dan moet u het opnieuw met het thuisnetwerk en de Home Connect app verbinden.

Software-update

U kunt de Home Connect software op uw apparaat updaten. Zodra een nieuwe software-update beschikbaar is, verschijnt een aanwijzing op het display: *UPd*



Installeer de update direct via de **aanwijzing op het display** of als volgt **handmatig**:

Controleer of u zich in het Home Connect menu bevindt. → *B/z. 39*

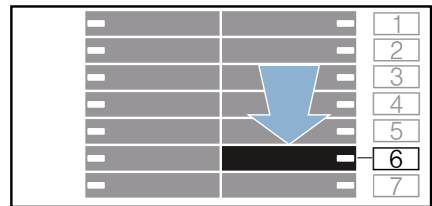
1. Programma op stand 6 instellen.



Op het display verschijnt: *UPd*
(software-update).  (Start/Pauze) knippert wanneer een software-update beschikbaar is.

2. Op  drukken.
- Op het display verschijnt: *YES*
3.  indrukken.

Aanwijzing: Het actualiseren van de software kan meerdere minuten duren. Schakel het apparaat tijdens de update niet uit.

Energiemngnt.

U kunt uw apparaat verbinden met uw Smart Energy System (Energiemanager).

Nadat u uw apparaat met het Smart Energy System (Energiemanager) heeft verbonden en de **FlexStart** heeft geactiveerd, kunt u uw energieverbruik optimaliseren, omdat uw apparaat pas start wanneer uw eigen fotovoltaïsche installatie voldoende energie levert of het stroomtarief gunstig is.

Meer informatie over de energiemanager vindt u op: www.home-connect.com/energymanagement

Aanwijzingen

- Het Smart Energy System (Energiemanager) moet de communicatiestandaard van het EEBus initiatief gebruiken.
- Lees eerst in de gebruiksaanwijzing van het Smart Energy System (Energiemanager) hoe u deze verbindt met uw apparaat.

1. Programma op stand 7 instellen.

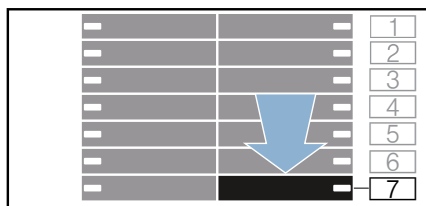

Op het display verschijnt **EnG** (Energy Manager).

2. Op **▷|||** drukken.
Het apparaat probeert zich nu te verbinden met het Smart Energy System (Energiemanager). Wanneer het apparaat succesvol is verbonden, dan verschijnt op het display: **con**.
3. Flexstart activeren wanneer uw apparaat gestart moet worden door het Smart Energy System (Energiemanager).

FlexStart

Activeer **FlexStart**, zodat uw Smart Energy System (Energiemanager) uw apparaat mag starten, wanneer uw eigen fotovoltaïsche installatie voldoende energie levert of het stroomtarief laag is.

Aanwijzing: Uw Smart Energy System (Energiemanager) kan het apparaat alleen starten wanneer Smart Energy System (Energiemanager) en apparaat met elkaar verbonden zijn.

FlexStart als volgt activeren:

1. Het gewenste programma selecteren.
2. Met de selectietoetsen + en - voor de Klaar-in tijd de gewenste tijdsperiode instellen.

Op het display verschijnt → **8.5h..**

3. Op **▷|||** (Start/Pauze) drukken.

4. Op **↵** drukken.



Op het display verschijnt **☺**.

De **FlexStart** is nu geactiveerd en het apparaat wacht op een start op afstand via het Smart Energy-Systeem (Energiemanager).

Wanneer in het display de weergave van de tijd naar bijv. → **3.0h** gaat, dan heeft het Smart Energy-System (Energiemanager) een tijdstip vastgelegd, waarop deze uw apparaat mag starten. Het programma eindigt na de opgegeven tijd.

Aanwijzingen



- Wanneer het smart energy system (energiemanager) uw apparaat niet start, dan wordt het programma toch nog gestart voordat de ingestelde tijdsperiode eindigt. Het programma zal eindigen wanneer de tijdsperiode eindigt.

- Vanwege veiligheidsredenen, zal  en op haar beurt de **FlexStart** functie worden gedeactiveerd in de volgende omstandigheden:
 - Druk op .
 - Open de deur.
 - Programma-einde.
 - Druk op  om het apparaat uit te schakelen.
 - Stroomstoring.

Wanneer de **FlexStart** functie wordt gedeactiveerd, dan blijft de  (Klaar in) actief.

Wasgoed bijvullen of uitnemen:

Aanwijzing: Is **FlexStart** al geactiveerd en het programma nog niet gestart, dan kunt u wasgoed bijvullen of uitnemen

1. Op  (Start/Pauze) drukken.
2. Deur openen.
3. Wasgoed bijvullen of uitnemen.
4. Deur sluiten.
5. Op  (Start/Pauze) drukken.
6. Op  drukken.

De **FlexStart** is nu geactiveerd en het apparaat wacht op een start op afstand via het Smart Energy-Systeem (Energiemanager).

Aanwijzing over gegevensbescherming

Wanneer het apparaat voor de eerste keer wordt verbonden met een Wi-Fi-netwerk dat op het internet is aangesloten, dan geeft het de volgende gegevenscategorieën door aan de Home Connect server (eerste registratie):

- Eenduidige identificatie van het apparaat (bestaande uit apparaatsleutels en het MAC-adres van de ingebouwde Wi-Fi communicatiemodule).
- Veiligheidscertificaat van de Wi-Fi communicatiemodule (voor de informatietechnische beveiliging van de verbinding).
- De actuele software- en hardwareversie van uw huishoudelijke apparaat.
- Status van een eventuele eerdere reset naar de fabrieksinstellingen.

Bij de eerste registratie wordt het gebruik van de Home Connect functionaliteiten voorbereid. Deze registratie dient pas te worden uitgevoerd op het moment dat u voor het eerst van de Home Connect functionaliteiten gebruik wilt maken.

Aanwijzing: Houd er rekening mee dat de Home Connect functionaliteiten alleen kunnen worden gebruikt in verbinding met de Home Connect app. Informatie over gegevensbeveiliging kan in de Home Connect app worden opgevraagd.

Conformiteitsverklaring

Hierbij verklaart BSH Hausgeräte GmbH dat het apparaat met Home Connect functionaliteit voldoet aan de fundamentele vereisten en de overige toepasselijke bepalingen van de richtlijn 2014/53/EU.

Een uitvoerige RED conformiteitsverklaring vindt u op het internet onder www.siemens-home.bsh-group.com op de productpagina van uw apparaat bij de aanvullende documenten.



2,4 GHz band: 100 mW max.

Drogen met de wolkorf

De wolkorf

Aanwijzing: De wolkorf is meegeleverd met uw apparaat* of kan als toebehoren via de servicedienst worden verkregen.

Attentie!

Materiële schade aan het apparaat en textiel

Het drogen met een beschadigde wolkorf kan leiden tot materiële schade aan het apparaat en het textiel. Gebruik het apparaat nooit met een beschadigde wolkorf.

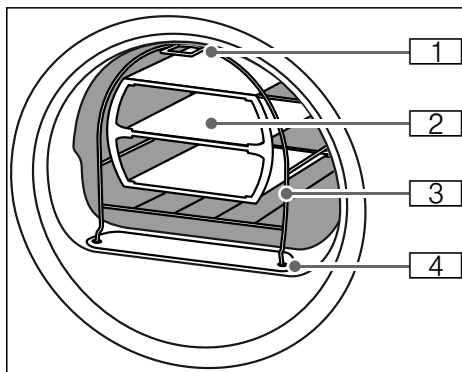

- 1** Voet voor bevestiging aan de haak in het bovenste deel van de voorwand van het apparaat
- 2** Houder voor wolkorf
- 3** Wolkorf
- 4** Voeten voor bevestiging in het pluizenfilter

* afhankelijk van model

Wolkorf bevestigen

1. De voeten van de wolkorf in de gaten in het pluizenfilter steken.

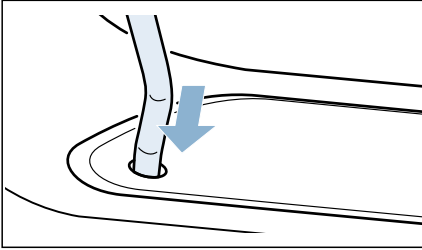

2. De wolkorf aan de bovenste haak van de voorkant bevestigen.

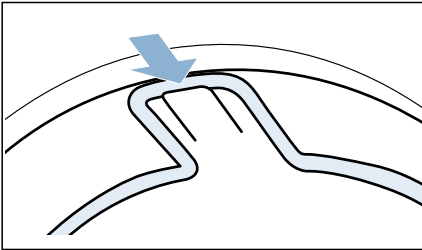

De wolkorf met nu vast aan de voorwand bevestigd zijn.

■ Textiel

Textiel moet gecentrifugeerd zijn. Textiel losjes in de houder leggen, niet persen.

- Broek of rok

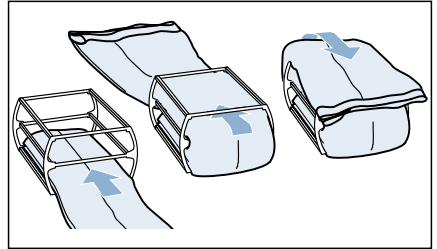

- Pullover

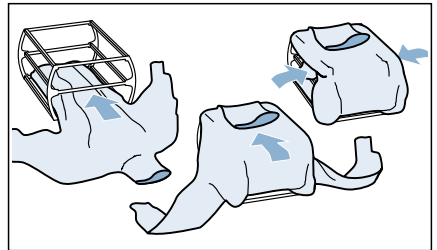

■ Sportschoenen

Sportschoenen **zonder** de houder in de wolkorf doen. De tongen van de schoenen ver uit-trekken. Inlegzolen of hielkussentjes verwijderen.

Rol een handdoek op en leg deze onder de sportschoenen, zodat een schuin vlak ontstaat. Sportschoenen met de hakken op de handdoek plaatsen.

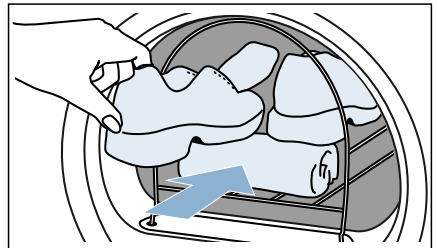

■ **Knuffeldieren**

Knuffeldieren in de wolkorf zonder de houder drogen. Doe slechts zoveel knuffeldieren in de wolkorf, dat deze er niet uit vallen.

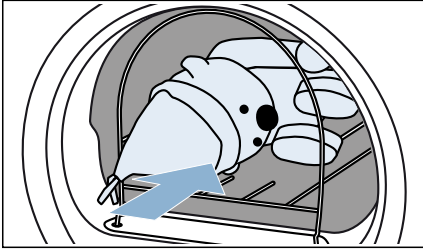

Inzet er in leggen en programma starten

1. Houder met textiel of de sportschoenen resp. knuffeldieren in de wolkorf leggen.

Attentie!

Materiële schade aan textiel mogelijk

Plaats het textiel zodanig in de houder van de wolkorf, dat het de trommel niet aanraakt.

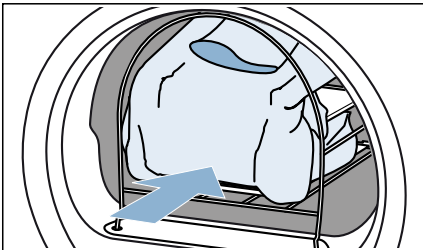

2. Het programma voor de wolkorf of een tijdprogramma kiezen.
→ "Programma-overzicht" op pagina 25
3. Droogtijd instellen.
In de onderstaande tabel worden voorbeelden van de belading met hun nabijgelegen, instelbare droogtijd vermeld.

Dunne wollen trui	ca. 1:20 h
Dikke wollen trui	ca. 1:30 h - 3:00 h
Rok	ca. 1:00 h - 1:30 h
Broek	ca. 1:00 h - 1:30 h
Handschoenen	ca. 30 min
Sportschoenen	ca. 1:30 h / met luchten max. 2:00 h

Aanwijzing: Bij dikker of meerlaags textiel moet u eventueel de droogtijd verlengen om het gewenste droogdoel te bereiken.

4. Het programma starten.
5. Na het programma-einde het wasgoed uitnemen en het apparaat uitschakelen.

Condenswater afvoeren

Tijdens het drogen ontstaat condenswater in het apparaat.

Gebruik het apparaat met aangesloten afvoerslang.

Wanneer er geen afvoerslang wordt gebruikt, loopt het condenswater van het apparaat in het condenswaterreservoir. In dit geval moet u het condenswaterreservoir na elke droogbeurt legen en ook wanneer dit tijdens het drogen voortijdig is gevuld.

Afvoerslang als volgt aansluiten:

1. Toebehoren uit de trommel nemen.

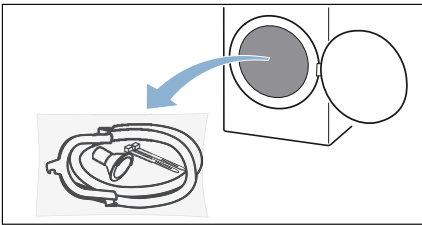

2. Alle onderdelen uit de zak halen.

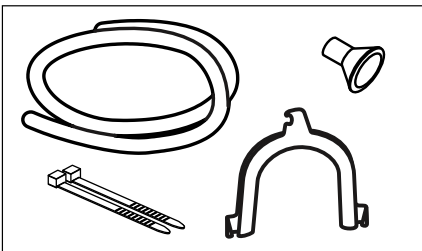

3. Condenswaterslag van de aansluiting losmaken.

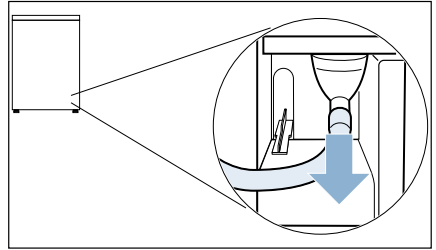

Aanwijzing: In de toestand bij levering van het apparaat is de condenswaterslang op de aansluiting bevestigd.

4. Condenswaterslang in parkeerpositie brengen.

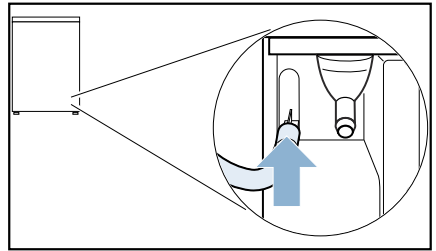

5. Afvoerslang uit de toebehoren nemen en op de vrij-liggende aansluiting bevestigen en tot de aanslag schuiven.

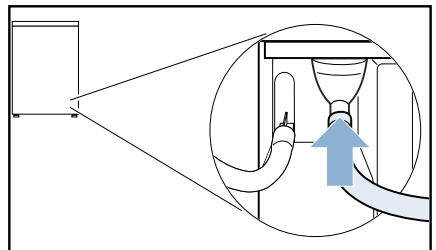

6. De andere kant van de afvoerslang, al naar gelang de aansluitsituatie, met de rest van de toebehoren bevestigen.

Wastafel:

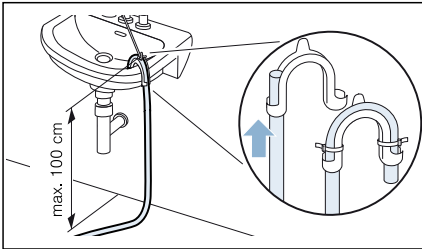

Sifon:

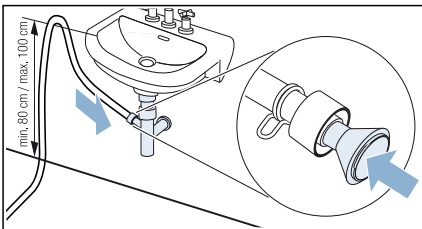

De aansluiting moet met een slangenklem, worden geborgd (spanbereik 12-22 mm, vakhandel). Bij aansluiting op een sifon moet er op worden gelet, dat de afvoerslang boven een hoogte van min. 80 cm, echter max. 100 cm geleid wordt.

Bodemafvoer:

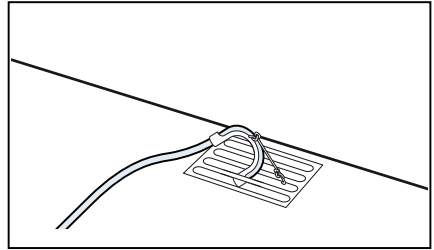

Attentie!

Materiële schade door lekkage of weglappend water.

De afvoerslang zodanig bevestigen dat deze er niet uit kan schieten. Afvoerslang niet knikken. Hoogteverschil tussen opstelvlak en afvoer van max. 100 cm aanhouden.

Attentie!

Opgestuwd water kan in het apparaat worden teruggezogen en schade veroorzaken.

Controleer of het water snel wegloopt. De afvoer mag niet zijn gesloten of verstopt.

7. Condenswaterreservoir horizontaal er uit trekken en legen.

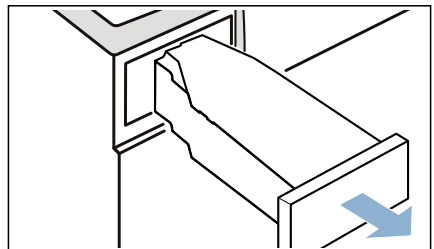

8. Draai het condenswaterreservoir 180° op de onderkant en verwijder de aangebrachte stop.

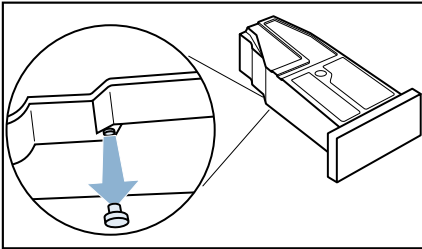

9. Condenswaterreservoir weer 180° draaien en de stop in de verdieping aan de bovenzijde van het condenswaterreservoir plaatsen.

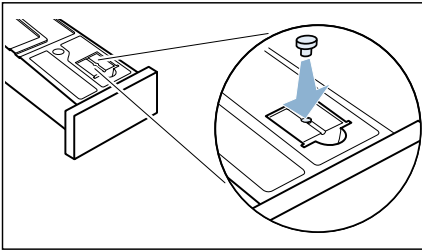

10. Het filter uit de houder trekken.

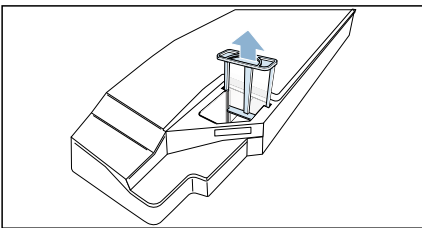

11. Plaats het filter in de verdieping van het condenswaterreservoir.

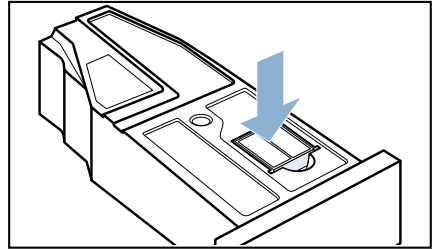

12. Condenswaterreservoir er inschuiven totdat deze vastklikt.

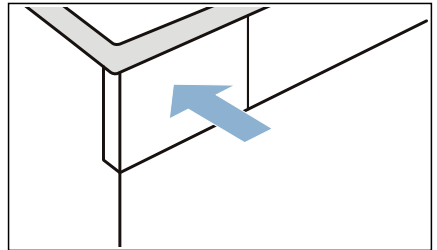

Het condenswater wordt nu via de afvoerslang in de afvoer of in een wastafel afgevoerd.

Aanwijzing: Wilt u het condenswater weer in het condenswaterreservoir afvoeren, maak dan deze stap ongedaan.

Attentie!
Materiële schade en schade aan het apparaat

Wanneer u het condenswater naar het condenswaterreservoir afvoert, dan kan vloeistof uit de aansluitingen lopen en materiële schade veroorzaken. Bevestig voor het gebruik van het apparaat de condenswaterslang op de aansluitingen.



Reinigen en onderhouden

Apparaat reinigen

Waarschuwing **Kans op dodelijk letsel!**

Het apparaat wordt gevoed door elektriciteit. Er is sprake van een kans op een elektrische schok wanneer u in contact komt met componenten die onder spanning staan. Daarom opgelet a.u.b.:

- Schakel het apparaat uit. Koppel het apparaat los van de voeding (trek de stekker uit het stopcontact).
- De netstekker nooit aanraken of beetpakken met natte handen.
- Pak bij het verwijderen van de stekker uit het stopcontact altijd de stekker zelf beet en nooit de aansluitkabel, omdat anders hierdoor de aansluitkabel beschadigd kan raken.
- Voer geen technische modificaties uit aan het apparaat of kenmerken daarvan.
- Reparaties en andere werkzaamheden aan het apparaat mogen alleen worden uitgevoerd door onze klantenservice of door een elektricien. Dit geldt ook voor het vervangen van de aansluitkabel (indien nodig).
- Reserve aansluitkabels kunnen worden besteld via onze klantenservice.

Waarschuwing **Kans op vergiftiging!**

Er kunnen giftige dampen vrijkomen door reinigingsmiddelen die oplosmiddelen bevatten, bijv. reinigingsoplosmiddel. Gebruik geen reinigingsmiddelen die oplosmiddelen bevatten.

Waarschuwing **Kans op elektrische schok / materiële schade / schade aan het apparaat!**

Wanneer vocht het apparaat binnendringt, dan kan dit leiden tot kortsluiting. Gebruik geen hogedrukpuit, stoomreiniger, waterslang of spuitpistool voor het reinigen van uw apparaat.

Attentie! **Materiële schade / schade aan het apparaat**

Reinigingsmiddelen en middelen voor het voorbehandelen van wasgoed (bijv. vlekkenverwijderaars, voorwassprays etc.) kunnen schade veroorzaken wanneer ze in contact komen met oppervlakken van het apparaat. Daarom opgelet a.u.b.:

- Laat deze middelen niet in contact komen met de oppervlakken van het apparaat.
- Reinig het apparaat met uitsluitend water en een zachte, vochtige doek.
- Verwijder eventueel wasmiddel, spray of andere resten ogenblikkelijk.

Vochtigheidssensor reinigen

Aanwijzing: De vochtigheidssensor meet de vochtigheidsgraad van het wasgoed. Na lang gebruik kunnen er zich fijne resten van kalk of was- en verzorgingsmiddelen afzetten. Deze afzettingen moeten regelmatig worden verwijderd, anders kan het droogresultaat negatief worden beïnvloed.

1. Deur openen.

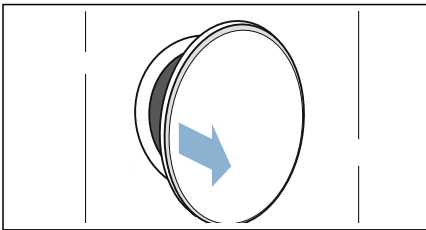

2. Vochtigheidssensor met ruwe spons reinigen.

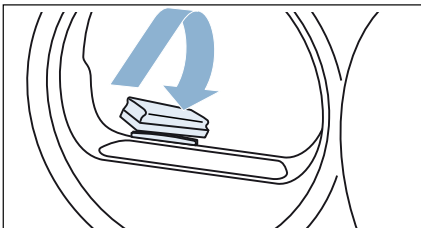

Attentie! Vochtigheidssensor kan beschadigd raken.

De vochtigheidssensor is gemaakt van roestvast staal. Reinig de sensor niet met schuurmiddel en staalwol.

Filter in condenswaterreservoir reinigen

Aanwijzing: De zeef in het condenswaterreservoir dient voor de reiniging van het condenswater dat voor de automatische reiniging van dit toestel gebruikt wordt.

1. Condenswaterreservoir er horizontaal uit trekken.

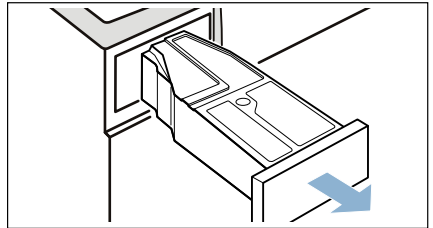

2. Condenswater afgieten.
3. Zeef verwijderen.

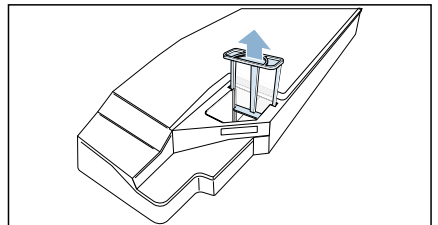

nl Reinigen en onderhouden

4. Zeef onder stromend warm water of in de vaatwasser reinigen.
5. Zeef erin plaatsen tot deze voelbaar vastklikt.

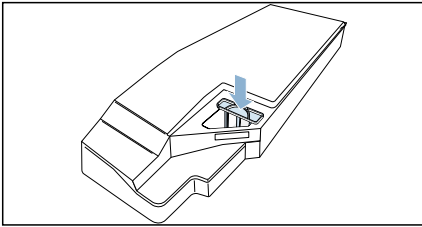

Attentie!

Zonder zeef kunnen pluizen in het toestel terechtkomen en het beschadigen.

Toestel alleen met geplaatste zeef gebruiken.

6. Condenswaterreservoir inzetten tot het hoorbaar vastklikt.

Bodemeenheid reinigen

U kunt de bodemeenheid van het apparaat reinigen, wanneer deze bijv. door pluizen is verontreinigd.

Aanwijzing: Laat het apparaat na gebruik ca. 30 minuten afkoelen, voordat u begint met reinigen.

Bodemeenheid als volgt reinigen:

1. Serviceklep openen door gelijktijdig aan de bovenste randen te trekken.

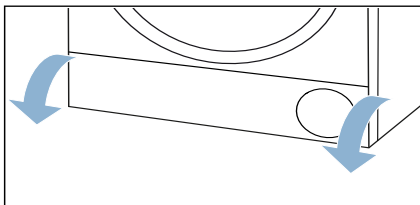

2. Onderhoudsklep met een zachte vochtige doek reinigen.

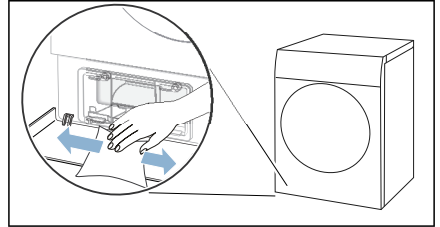

3. Hendel van de warmtewisselaar-afdekking ontgrendelen.

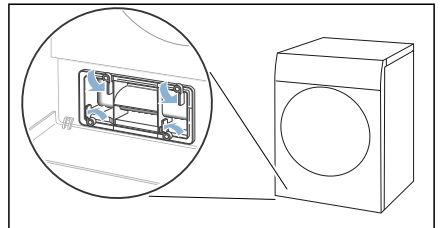

4. Warmtewisselaar-afdekking aan de greep er uit schuiven.

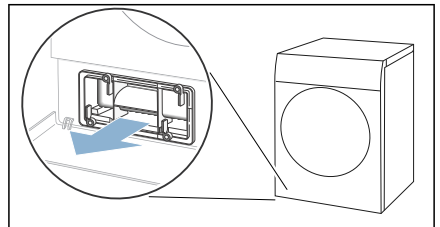

5. Warmtewisselaar-afdekking met zachte borstel reinigen.

Aanwijzing: Let erop dat er geen verontreinigingen op de afdichting achterblijven.

6. Inzet horizontaal er uit trekken.

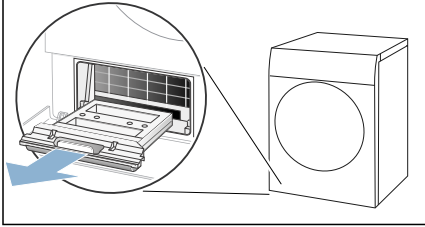

7. Inzet onder stromend water afspoelen en afdrogen.

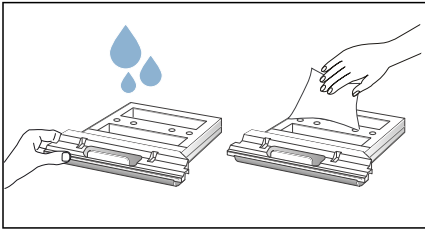

8. Opening van het apparaat met een zachte vochtige doek reinigen.

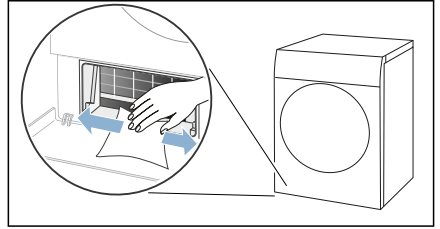

Aanwijzingen

- Let er op de vrijliggende warmtewisselaar niet te beschadigen.
- Het reinigen van de warmtewisselaar is niet nodig vanwege de zelfreinigende werking van het apparaat.

9. Inzet horizontaal tot de aanslag erin schuiven.

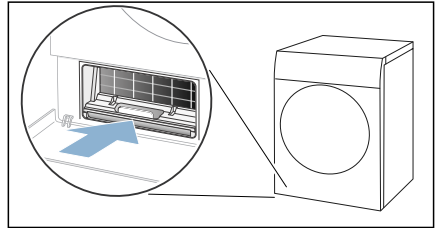

10. Warmtewisselaar-afdekking aan de greep inschuiven.

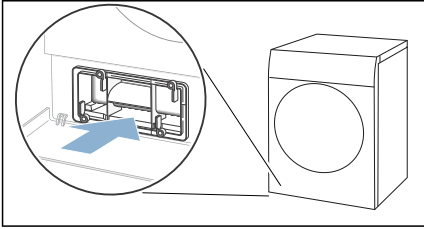

Aanwijzing: U kunt de warmtewisselaar-afdekking nu erin schuiven, wanneer de inzet zich in het apparaat bevindt.

11. Hendel van de warmtewisselaar-afdekking vergrendelen.

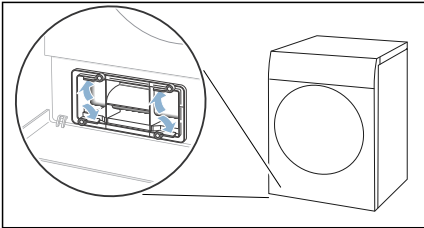

12. Serviceklep sluiten.

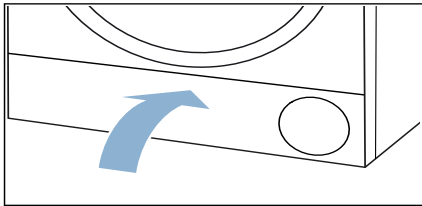

U heeft de bodemeenheden van het apparaat gereinigd.

Apparaatverzorging

Het apparaat biedt een eenvoudige apparaatverzorging voor langdurige optimale droogresultaten en een intensieve apparaatverzorging, om na een langere stilstandstijd een eventuele geurvorming in het apparaat te vermijden. Voordat u de apparaatverzorging uitvoert, moet de apparaatverzorging worden voorbereid.

Waarschuwing **Verbrandingsgevaar / materiële schade en schade aan het apparaat!**

Kokend of heet water kan tot ernstige verbrandingen leiden en materiële schade of schade aan het apparaat veroorzaken, wanneer het wordt gemorst of lekt.

Gebruik geen kokend water voor dit apparaat, haar onderdelen en toebehoren. Voorkom huidcontact met heet water of hete waterdamp.

Waarschuwing **Kans op vergiftiging / materiële schade!**

Condenswater is niet geschikt om op te drinken en kan verontreinigd zijn met pluis. Verontreinigd condenswater kan gevaarlijk zijn voor de gezondheid en kan materiële schade veroorzaken. Niet opdrinken of hergebruiken.

Apparaatverzorging voorbereiden

Apparaat voor de apparaatverzorging voorbereiden

Het apparaat moet **voor** een eenvoudige of intensieve apparaatverzorging worden voorbereid.

Apparaat als volgt voor de apparaatverzorging voorbereiden:

1. Wasgoed uitnemen.

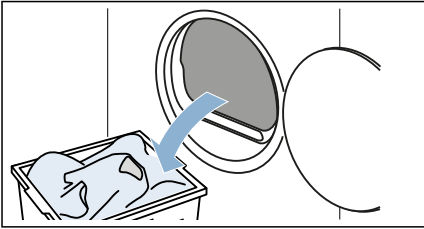

2. Pluizenfilter reinigen. → Blz. 35
3. Deur sluiten.
4. Condenswaterreservoir horizontaal er uit trekken en legen.

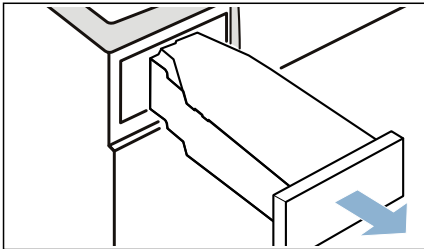

5. Op ① drukken om het apparaat in te schakelen.

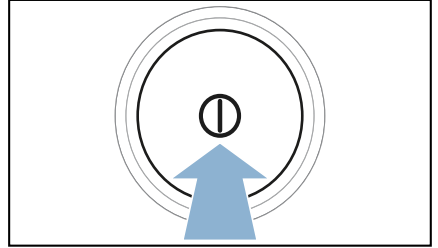

Het apparaat is nu voorbereid voor de apparaatverzorging.

Condenswaterreservoir voor de apparaatverzorging voorbereiden

Wanneer u het condenswater van het apparaat via de afvoerslang afvoert, dan moet het condenswaterreservoir **voor** een eenvoudige of intensieve apparaatverzorging worden voorbereid.

Condenswaterreservoir als volgt voor de apparaatverzorging voorbereiden:

1. Het filter uit de verdieping van het condenswaterreservoir verwijderen.

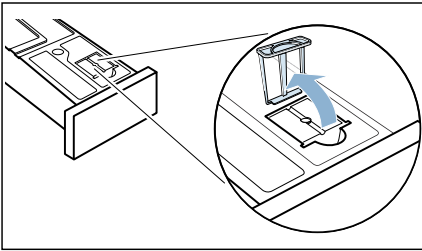

2. De aangebrachte stop uit de verdieping van het condenswaterreservoir verwijderen.

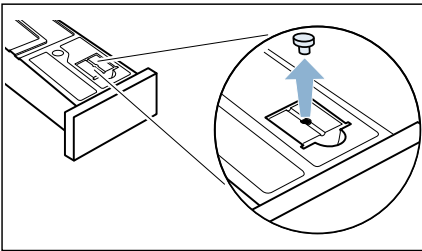

3. Condenswaterreservoir 180° draaien en op de kop leggen en de stop aanbrengen.

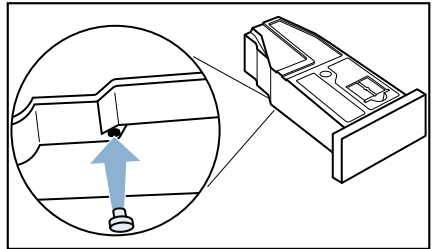

4. Zeef erin plaatsen tot deze voelbaar vastklikt.

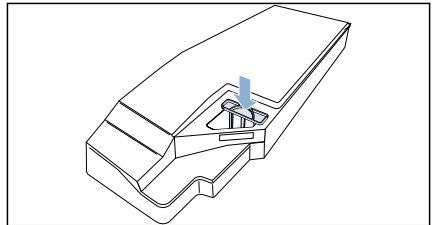

Attentie!

Zonder zeef kunnen pluisen in het toestel terechtkomen en het beschadigen.

Toestel alleen met geplaatste zeef gebruiken.

Het condenswaterreservoir is nu voor de apparaatverzorging voorbereid.

Aanwijzing: Wanneer u het condenswater van het apparaat via de afvoerslang afvoert, maak dan deze stappen **na** een eenvoudige of intensieve apparaatverzorging weer ongedaan.

Eenvoudige apparaatverzorging uitvoeren

U kunt een eenvoudige apparaatverzorging uitvoeren, om langdurig optimale droogresultaten te realiseren.

Aanwijzing: Na enige gebruikstijd adviseert uw apparaat automatisch de eenvoudige apparaatverzorging. Op het display verschijnt dan gedurende 5 seconden **CR-E** vóór de programmastart en na het einde van het programma. Deze instructie verschijnt opnieuw, totdat u de eenvoudige apparaatverzorging volledig heeft uitgevoerd.

Apparaatverzorging als volgt uitvoeren:

1. Apparaatverzorging voorbereiden. → Blz. 57
2. Programma op stand 1 instellen.

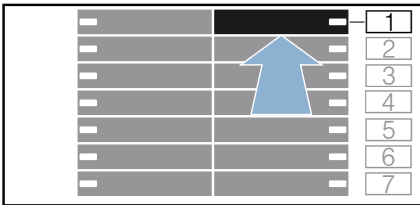

3. Op  (Strijkdroog) drukken en ingedrukt houden, tegelijkertijd:
4. Programma op stand 4 instellen.

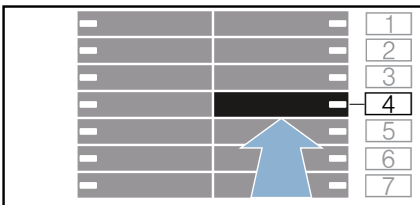

Op het display verschijnen afwisselend **CP** en de programmaduur.

5. Giet ca. 1 ½ liter warmwater in het condensreservoir.

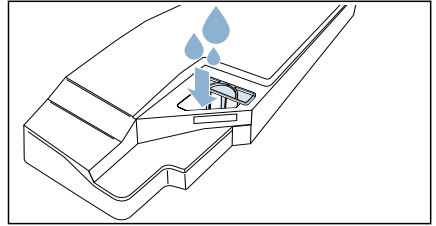

Aanwijzing: Houd het volle condensreservoir te allen tijde horizontaal zodat er geen vloeistof uit morst.

6. Condenswaterreservoir er inschuiven totdat deze vastklikt.

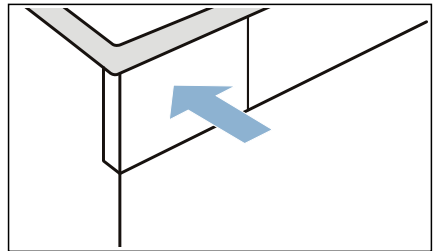

7. Op ▷||| (Start/Pauze) drukken. De apparaatverzorging start en er klinkt een geluidssignaal.

Op het display verschijnt *End* aan het einde van de apparaatverzorging en er klinkt een signaal.

8. Condenswaterreservoir horizontaal er uit trekken en legen.

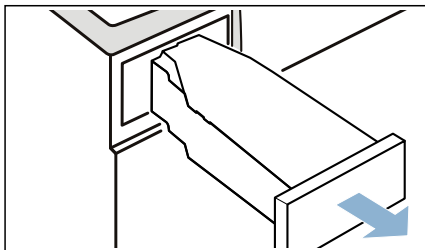

9. Condenswaterreservoir er inschuiven totdat deze vastklikt.

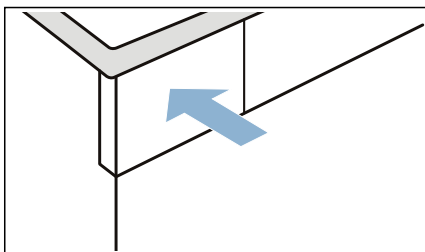

10. Op Ⓛ drukken om het apparaat uit te schakelen.

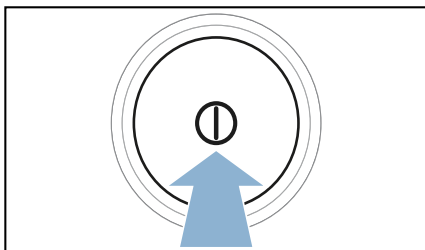

U heeft de apparaatverzorging uitgevoerd.

Intensieve apparaatverzorging uitvoeren

Na een langere stilstandstijd van het apparaat van meer dan een maand moet u de intensieve verzorging van het apparaat uitvoeren. Daardoor voorkomt u een eventuele geurvorming in het apparaat.

Aanwijzingen

- De intensieve apparaatverzorging duurt ca. 4 uur. De tijdsduur kan langer worden, wanneer u de benodigde stappen tijdens het programma niet tijdig uitvoert.
- De intensieve apparaatverzorging moet na de start van het programma niet afgebroken worden.
- Voor de intensieve apparaatverzorging heeft u het originele verzorgingsmiddel nodig, dat u onder reserveonderdeelnummer: **00311829** bij de klantenservice kunt bestellen. De contactgegevens van alle landen vindt u in de bijgesloten lijst met Servicedienstadressen.

⚠ Waarschuwing**Kans op letsel / materiële schade / schade aan het apparaat!**

Het gebruik van reserve-onderdelen en accessoires geleverd door andere merken is gevaarlijk en kan leiden tot letsel, materiële schade of schade aan het apparaat.

Gebruik vanwege veiligheidsredenen uitsluitend originele reserve-onderdelen en accessoires.

Attentie!**Materiële schade / schade aan het apparaat**

Wanneer u de verkeerde hoeveelheid wasmiddel of reinigingsmiddel in het apparaat doet, dan kan dit leiden tot materiële schade of schade aan het apparaat.

Gebruik wasmiddelen / verzorgingsproducten / reinigingsmiddelen en wasverzachters overeenkomstig de instructies van de fabrikant.

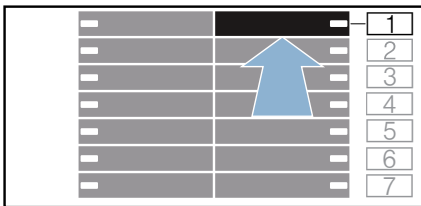

Apparaatverzorging als volgt uitvoeren:

1. Apparaatverzorging voorbereiden. → Blz. 57
2. Programma op stand 1 instellen.



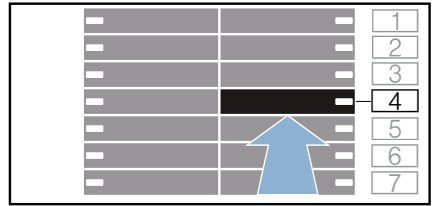

3. Op  (Strijkdroog) drukken en ingedrukt houden, tegelijkertijd:
4. Programma op stand 4 instellen.

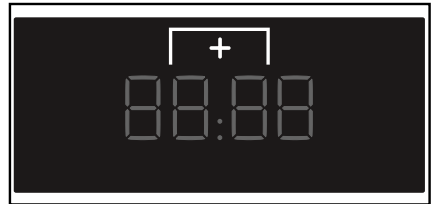

Op het display verschijnen afwisselend   en de programmaduur.

5. Op + drukken.



Op het display verschijnen afwisselend   en de programmaduur.

6. Giet een fles van het originele onderhoudsproduct van het apparaat en ca. 1 ½ liter warmwater in het condensreservoir.

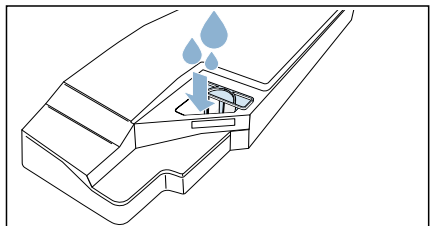

Aanwijzing: Houd het volle condensreservoir te allen tijde horizontaal zodat er geen vloeistof uit morst.

7. Condenswaterreservoir er inschuiven totdat deze vastklikt.

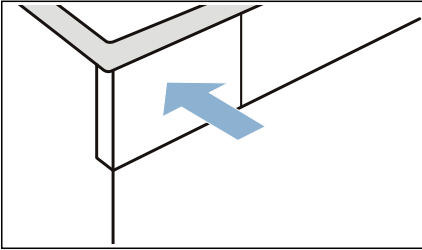

8. Op  (Start/Pauze) drukken. De apparaatverzorging start en er klinkt een geluidssignaal. Na enige tijd pauzeert het apparaat de apparaatverzorging en op het display knippert de resterende programmaduur.

9. Condenswaterreservoir horizontaal er uit trekken en legen.

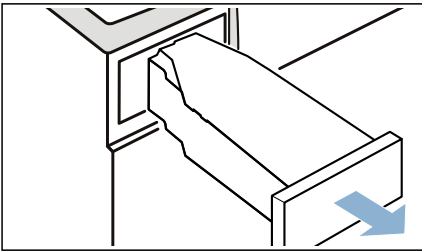

10. Giet ca. 1 ½ liter warmwater in het condensreservoir.

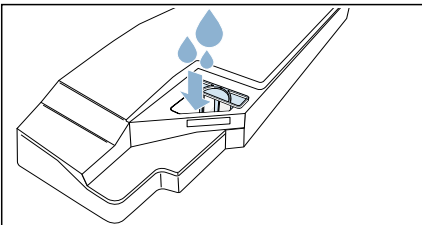

Aanwijzing: Houd het volle condensreservoir te allen tijde horizontaal zodat er geen vloeistof uit morst.

11. Condenswaterreservoir voorzichtig horizontaal zwenken en legen, om resten van het originele verzorgingsmiddel uit te spoelen.

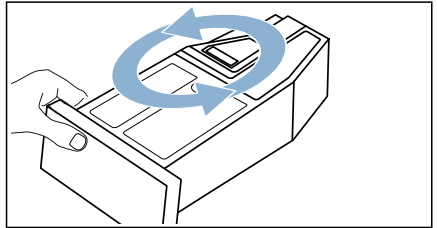

12. Giet nog eens 1 ½ liter warmwater in het condensreservoir.

13. Condenswaterreservoir er inschuiven totdat deze vastklikt.

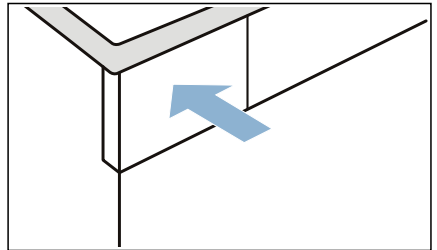

14. Op **▷** (Start/Pauze) drukken.

De apparaatverzorging wordt voortgezet.

Op het display verschijnt **End** aan het einde van de apparaatverzorging en er klinkt een signaal.

15. Condenswaterreservoir opnieuw leegmaken.

16. Condenswaterreservoir er inschuiven totdat deze vastklikt.

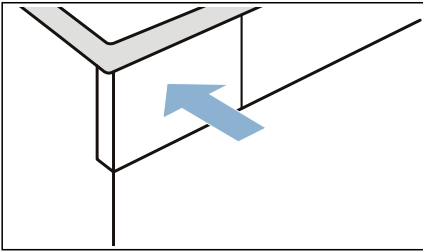



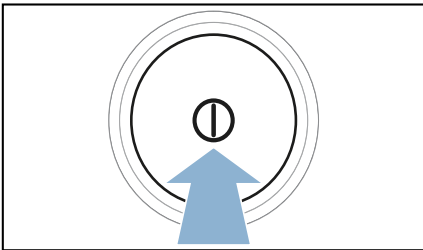

17. Op **⓪** drukken om het apparaat uit te schakelen.



U heeft de apparaatverzorging uitgevoerd.

Help bij het apparaat

Storingen	Oorzaak/Oplossing
Apparaat start niet.	Controleer de stekker en de zekeringen.
Kreukvorming.	<ul style="list-style-type: none"> ■ Beladingshoeveelheid overschreden of verkeerd programma voor een textielsoort gekozen. In de programmabel vindt u alle noodzakelijke informatie. → <i>Blz. 25</i> ■ Wasgoed direct na het drogen uit de trommel nemen. Door het laten liggen in de trommel ontstaat kreukvorming.
Water ontsnapt.	<ul style="list-style-type: none"> ■ Apparaat staat wellicht scheef. Apparaat stellen. ■ Zorg ervoor, dat in de bodemeenheid: <ul style="list-style-type: none"> - De warmtewisselaar-afdekking correct vergrendeld is. - De afdichting van de warmtewisselaar-afdekking niet verontreinigd is. → <i>Blz. 54</i> ■ Wanneer de optionele afvoerslang* is geïnstalleerd, zorg er dan voor dat de afvoerslang correct is afgesloten. → <i>Blz. 49</i>
Programma start niet	<p>Zorg er voor dat</p> <ul style="list-style-type: none"> ■ de deur gesloten is ■ de  3 sec (Kinderbeveiliging) gedeactiveerd is ■ Op  (Start/Pauze) is gedrukt <p>Aanwijzing: Is een uitstel van het programma middels  (Klaar in) ingesteld, dan start het programma op een later tijdstip.</p> <p>Wanneer het display gedurende 5 s SHOP weergeeft, nadat u het apparaat heeft in- of uitgeschakeld, dan bevindt het apparaat zich in de shop-modus. U schakelt de shop-modus als volgt uit:</p> <ol style="list-style-type: none"> 1. Apparaat uit- en weer inschakelen. 2. Wachten tot de melding SHOP op het display gedoofd is. 3.  (Start/Pauze) gedurende minimaal 5 s ingedrukt houden. <p>Op het display verschijnt OFF en het apparaat schakelt zich automatisch uit. De shop-modus is nu gedeactiveerd en u kunt het apparaat zoals gewoonlijk gebruiken.</p>
De weergegeven programma-duur verandert tijdens het droogproces.	Geen fout. De vochtigheidssensor bepaalt het restvochtgehalte in het wasgoed en past de programmaduur aan (behalve bij tijdprogramma's).

<p>Wasgoed wordt niet goed droog of is nog te vochtig.</p>	<ul style="list-style-type: none"> ■ Warm wasgoed voelt na het einde van het programma vochtiger aan dan het daadwerkelijk is. Wasgoed uitspreiden en laten afkoelen. ■ Droogdoel aanpassen of drooggraad verhogen. Dit verlengt de droogtijd bij gelijkblijvende temperatuur. ■ Tijdprogramma kiezen voor het nadrogen van nog vochtig wasgoed. ■ Tijdprogramma kiezen voor een kleine beladingshoeveelheid. ■ Maximale beladingshoeveelheid van een programma niet overschrijden. → <i>Blz. 25</i> ■ Vochtigheidssensor in de trommel reinigen. Er kan zich een fijne kalklaag of resten was- en verzorgingsmiddelen op de sensor afzetten en de werking ervan nadelig beïnvloeden. → <i>Blz. 53</i> ■ Droging werd afgebroken door stroomstoring, een vol condenswaterreservoir of door het overschrijden van de maximale droogtijd. <p>Aanwijzing: Houd ook de tips voor het wasgoed aan. → <i>Blz. 30</i></p>
<p>Droogtijd te lang.</p>	<ul style="list-style-type: none"> ■ Het apparaat kan met pluizen verontreinigd zijn. Dit veroorzaakt een langere droogtijd. Pluizen verwijderen. → <i>Blz. 35</i> ■ De warmtewisselaar kan met pluizen verontreinigd zijn. Eenvoudige apparaatverzorging uitvoeren. → <i>Blz. 59</i> ■ Een afgedichte of niet vrij toegankelijke luchtinlaat op het apparaat kan de droogtijd verlengen. Luchtinlaat vrijhouden. ■ Een omgevingstemperatuur van minder dan 15 °C en meer dan 30 °C kan de droogtijd verlengen. ■ Een ontoereikende luchtcirculatie in de ruimte kan de droogtijd verlengen. Ruimte voldoende ventileren.
<p>Geurvorming in het apparaat</p>	<p>Intensieve apparaatverzorging uitvoeren. → <i>Blz. 60</i></p>
<p>Verbinding met het thuisnetwerk wordt niet tot stand gebracht.</p>	<ul style="list-style-type: none"> ■ Wi-Fi is uitgeschakeld. Om met het thuisnetwerk verbinding te kunnen maken, Wi-Fi inschakelen.  moet op het display verschijnen. ■ Wi-Fi is ingeschakeld, maar de verbinding met het thuisnetwerk kan niet gerealiseerd worden. Controleer of het thuisnetwerk beschikbaar is of maak opnieuw verbinding met het thuisnetwerk.
<p>Home Connect werkt niet.</p>	<ul style="list-style-type: none"> ■ Bij problemen met Home Connect vindt u hulp op www.home-connect.com ■ Of u de Home Connect functies op uw apparaat kunt gebruiken, hangt af van de beschikbaarheid van de Home Connect Services (bijv. beschikbaarheid van de app) in uw land. De Home Connect service is niet in elk land beschikbaar, informatie daarover vindt u op www.home-connect.com.
<p>De vochtigheidsgraad in de ruimte neemt toe.</p>	<p>Ruimte voldoende ventileren.</p>
<p>Ongewone geluiden tijdens het drogen.</p>	<p>Bij het drogen ontstaan bedrijfsgeluiden door de pomp en de compressor. Deze wijzen niet op een storing van het apparaat.</p>
<p>Apparaat voelt ondanks het drogen" koud aan.</p>	<p>Geen fout. Het apparaat met warmtepomp droogt efficiënt bij lage temperaturen.</p>
<p>Droogprogramma afgebroken.</p>	<p>Wordt het droogprogramma vanwege een stroomstoring afgebroken, programma opnieuw starten of wasgoed uitnemen en uitspreiden.</p>

Restwater in het condenswaterreservoir, hoewel afvoerslang* aan het apparaat aangesloten is. Is de optionele afvoerslang* geïnstalleerd, dan blijft vanwege de zelfreinigingsfunctie van het apparaat een beetje restwater in het condenswaterreservoir achter.

* afhankelijk van de uitrusting van het apparaat of beschikbaar toebehoren

Aanwijzing:

Wanneer u een storing door het uit- en inschakelen van de droogautomaat niet zelf kunt verhelpen, neem dan contact op met de klantenservice. → Blz. 71



Transport van het apparaat

⚠ Waarschuwing

Kans op letsel / materiële schade / schade aan het apparaat!

Wanneer u gebruik maakt van uitstekende delen van het apparaat (bijv. de deur van het apparaat) om het te tillen of te verplaatsen, dan kunnen deze onderdelen afbreken en letsel veroorzaken.

Het apparaat niet aan uitstekende delen beetpakken om het apparaat te verplaatsen.

⚠ Waarschuwing

Kans op letsel!

- Het apparaat is heel zwaar. Het optillen kan leiden tot letsel. Til het apparaat niet in uw eentje op.
- Het apparaat heeft scherpe randen waaraan u uw handen kunt snijden. Pak het apparaat niet beet aan de scherpe randen. Draag beschermende handschoenen om het op te tillen.

Apparaat als volgt voor transport voorbereiden:

1. Condenswaterreservoir horizontaal er uit trekken en legen.

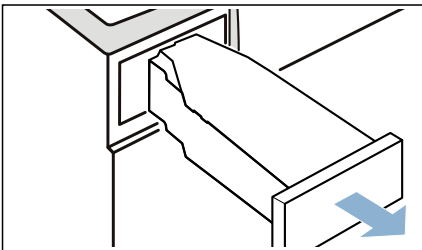

2. Condenswaterreservoir totdat deze merkbaar vastklikt weer in het apparaat schuiven.

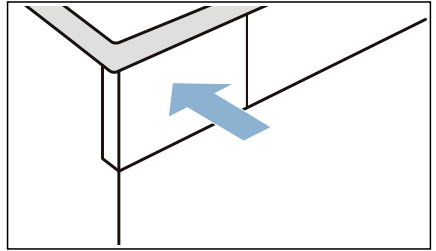

3. Op ① drukken om het apparaat in te schakelen.

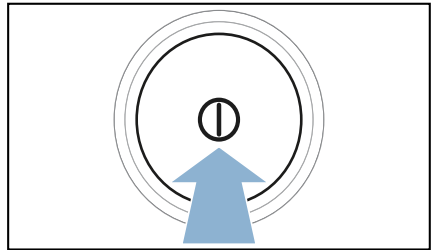

4. Willekeurig programma instellen.

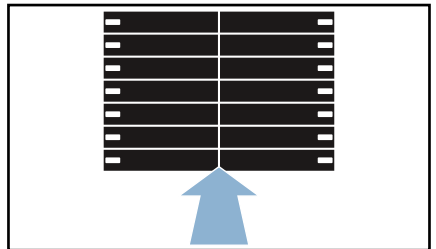

nl Transport van het apparaat

5. Op ▷||| (Start/Pauze) drukken.

6. 5 minuten wachten.

Condenswater wordt afgepompt.

7. Condenswaterreservoir opnieuw leegmaken.

8. Indien geïnstalleerd, afvoerslang van wastafel, sifon of gully verwijderen.

→ Blz. 49

Attentie!

Afvoerslang op het apparaat tegen het er uit glijden borgen. Afvoerslang niet knikken.

9. Apparaat uitschakelen.

10. Stekker van het apparaat van het stroomnet scheiden.

Het apparaat is gereed voor transport.

Attentie!

Materiële schade en schade aan het apparaat

Ondanks het afpompen bevindt er zich nog een beetje resterend water in het apparaat. Restwater kan er uit lopen en materiële schade veroorzaken.

Transporteer het apparaat daarom bij voorkeur rechtop.



Verbruikswaarden

Verbruikswaardetabel

Programma	Toerental waarmee de was gecentrifugeerd wordt (in t/min)	Tijdsduur** (in min)		Energieverbruik** (in kWh)	
		8 kg	4 kg	8 kg	4 kg
Katoen		8 kg	4 kg	8 kg	4 kg
Kastdroog *	1400	126	80	1,24	0,70
	1000	148	94	1,46	0,82
	800	170	108	1,68	0,94
Strijkdroog *	1400	95	50	0,91	0,52
	1000	117	74	1,13	0,64
	800	139	88	1,35	0,76
Synthetisch		3,5 kg		3,5 kg	
Kastdroog *	800	55		0,43	
	600	66		0,53	

* Programma-instelling voor testen conform geldige EN61121.

** De waarden kunnen afhankelijk van de textielsoort, de samenstelling van het te drogen wasgoed, restvochtigheid van het textiel, de ingestelde drooggraad, de beladingshoeveelheid alsmede de omgevingscondities en bij de activering van extra functies afwijken van de aangegeven waarden.

Het meest efficiënte programma voor textiel van katoen

Het volgende "standaard katoenprogramma" (aangeduid met) is geschikt voor het drogen van katoen met een normale vochtigheid en uit het oogpunt van gecombineerd energieverbruik het meest efficiënt voor het drogen van nat katoen.

Standaard programma's voor katoen volgens de actuele EU-richtlijn 932/2012

Programma + droogdoel	Belading (in kg)	Energieverbruik (in kWh)	Programmaduur (in min)
Katoen + Kastdroog	8/4	1,46/0,82	148/94

Programma-instelling voor testen en energie-labeling overeenkomstig richtlijn 2010/30/EG.

Technische gegevens

Afmetingen:

850 x 600 x 640 mm

(hoogte x breedte x diepte)

Gewicht:

56 kg (afh. van het model)

Netaansluiting:

Netspanning 220 - 240 V, 50Hz

Nominale stroom 10 A

Nominaal vermogen 800 W

Maximale belading:

8 kg

Opgenomen vermogen in uitgeschakelde toestand:

0,10 W

Opgenomen vermogen in niet-uitgeschakelde toestand:

0,10 W

Trommelverlichting*

Omgevingstemperatuur:

5 - 35°C

Opgenomen vermogen in netwerk (Wi-Fi) standby-modus / tijdsduur:

1,8 W / 20 min

Afvoer



De verpakking milieuvriendelijk afvoeren.

Dit apparaat is overeenkomstig de Europese richtlijn 2012/19/EG voor afgedankte elektrische en elektronische apparaten van toepassing (waste electrical and electronic equipment – WEEE) gemarkeerd.

Deze richtlijn vormt voor de gehele EU een kader voor de terugname en recycling van oude apparaten.

Attentie!

Brandgevaar / vergiftigingsgevaar / gevaar voor materieel en apparaten

Het apparaat bevat het milieuvriendelijke, maar brandbare koudemiddel R290. Het ondeskundig afvoeren kan leiden tot brand of vergiftigingen.

Voer het apparaat deskundig af en beschadig de leidingen van de koudemiddelkringloop niet.

* al naar gelang de apparaatuitvoering



Klantenservice

Indien u een storing door het uit- en inschakelen van het apparaat niet zelf verhelpen kunt, neem dan a.u.b. contact op met de service. → Bijgevoegd service-overzicht of omslagpagina

Wij vinden altijd een passende oplossing, ook om een onnodig bezoek van een monteur te voorkomen.

Aan de servicedienst dient u het typenummer (E-Nr.) en het fabricagenummer (FD) van het apparaat op te geven.

E-Nr. _____ FD _____

E-nr. Typenummer
FD Fabricagenummer

Deze gegevens vindt u *afhankelijk van het model:

binnenkant van de deur*/geopende serviceklep* en op de achterkant van het apparaat.

Vertrouw op de competentie van de fabrikant.

Neem contact met ons op. Zo weet u zeker dat de reparatie wordt uitgevoerd door goed opgeleide servicemonteurs die de beschikking hebben over originele reserve-onderdelen.

Verzoek om reparatie en advies bij storingen

NL 088 424 4020

B 070 222 142

De contactgegevens in alle landen vindt u in de bijgesloten lijst met Servicedienstadressen.

BSH Hausgeräte GmbH

Carl-Wery-Straße 34

81739 München

GERMANY

siemens-home.bsh-group.com

Gefabriceerd door BSH Hausgeräte GmbH onder handelsmerkllicentie van Siemens AG



9001368454 (9802)