



ΑΠΟΡΡΟΦΗΤ'ΗΡΑΣ
LIESITUULETIN
CAPPA ASPIRANTE
AFZUIGKAP

Οδηγίες χρήσεω	3
Notice d'utilisation	14
Istruzioni per l'uso	25
Gebruiksaanwijzing	35

D94DAP6N0, D95DAP8N0.



Πίνακας περιεχομένων

	Χρήση σύμφωνα με το σκοπό προορισμού	3
	Σημαντικές υποδείξεις ασφαλείας	4
	Προστασία περιβάλλοντος	6
	Εξοικονόμηση ενέργειας	6
	Απόσυρση σύμφωνα με τους κανόνες προστασίας του περιβάλλοντος	6
	Τρόποι λειτουργίας	7
	Λειτουργία εξαερισμού.	7
	Λειτουργία ανακυκλοφορίας αέρα	7
	Γνωρίστε τη συσκευή	7
	Πεδίο χειρισμού	7
	Πριν την πρώτη χρήση	8
	Πρώτη θέση σε λειτουργία	8
	Χειρισμός της συσκευής	8
	Οδήγηση έξω/μέσα της συσκευής	8
	Ρύθμιση του ανεμιστήρα	8
	Εντατική βαθμίδα	9
	Συνέχιση της λειτ. ανεμιστήρα	9
	Φωτισμός	9
	Καθαρισμός και συντήρηση	9
	Ένδειξη κορεσμού	10
	Επαναφορά της ένδειξης κορεσμού	11
	Βλάβες, τι μπορεί να γίνει;	12
	Υπηρεσία εξυπηρέτησης πελατών	12
	Εξαρτήματα	13

Περαιτέρω πληροφορίες για τα προϊόντα, τα εξαρτήματα, τα ανταλλακτικά και το σέρβις θα βρείτε στο διαδίκτυο (Internet): www.neff-international.com και στο online-shop: www.neff-eshop.com

Χρήση σύμφωνα με το σκοπό προορισμού

Διαβάστε προσεκτικά αυτές τις οδηγίες. Μόνο τότε μπορείτε να χειριστείτε τη συσκευή σίγουρα και σωστά. Φυλάξτε τις οδηγίες χρήσης και συναρμολόγησης για μια αργότερη χρήση ή για τον επόμενο ιδιοκτήτη.

Μόνο με τη σωστή εγκατάσταση σύμφωνα με τις οδηγίες τοποθέτησης εξασφαλίζεται η ασφάλεια κατά τη χρήση. Ο εγκαταστάτης είναι υπεύθυνος για την άσπρη λειτουργία στη θέση τοποθέτησης.

Αυτή η συσκευή προορίζεται μόνο για την οικιακή χρήση και το οικιακό περιβάλλον. Η συσκευή δεν προορίζεται για λειτουργία στον εξωτερικό χώρο. Κατά τη διάρκεια της λειτουργίας παρακολουθείτε τη συσκευή. Ο κατασκευαστής δεν ευθύνεται για ζημιές από ανάρμοστη χρήση ή λανθασμένο χειρισμό.

Αυτή η συσκευή προορίζεται για χρήση μέχρι ένα μέγιστο ύψος 2.000 μέτρων πάνω από την επιφάνεια της θάλασσας.

Στην απαγωγή του εξαερισμού πρέπει να προσέξετε τους ισχύοντες κανονισμούς και τις νομικές διατάξεις (π.χ. γενικός οικοδομικός κανονισμός).

Αυτή η συσκευή επιτρέπεται να χρησιμοποιηθεί από παιδιά από 8 ετών και πάνω και από άτομα με μειωμένες φυσικές, αισθητήριες ή πνευματικές ικανότητες ή με ανεπαρκή εμπειρία ή γνώση, όταν επιτηρούνται από ένα άτομο που είναι υπεύθυνο για την ασφάλειά τους ή έχουν λάβει σχετικές οδηγίες απ' αυτό για την ασφαλή χρήση της συσκευής και έχουν κατανοήσει τους κινδύνους που μπορεί να προκύψουν.

Τα παιδιά δεν επιτρέπεται να παίζουν με τη συσκευή. Ο καθαρισμός και η συντήρηση από το χρήστη δεν επιτρέπεται να πραγματοποιηθούν από παιδιά, εκτός εάν είναι 15 ετών και άνω και επιτηρούνται.

Κρατάτε τα παιδιά που είναι κάτω των 8 ετών μακριά από τη συσκευή και το καλώδιο σύνδεσης.

Μετά την αφαίρεση από τη συσκευασία, ελέγξτε τη συσκευή. Σε περίπτωση ζημιάς κατά τη μεταφορά μην την συνδέσετε.

Αυτή η συσκευή δεν προορίζεται για τη λειτουργία με έναν εξωτερικό χρονοδιακόπτη ή ένα τηλεχειριστήριο.

Σημαντικές υποδείξεις ασφαλείας

Προειδοποίηση – Κίνδυνος ασφυξίας!

Τα υλικά της συσκευασίας είναι επικίνδυνα για τα παιδιά. Μην αφήνετε τα παιδιά να παίζουν ποτέ με τα υλικά συσκευασίας.

Προειδοποίηση – Θανατηφόρος κίνδυνος!

Τα επαναροφούμενα αέρια καύσης μπορούν να προκαλέσουν δηλητηριάσεις.

Φροντίζετε πάντοτε για επαρκή παροχή αέρα, όταν η συσκευή χρησιμοποιείται στη λειτουργία εξαερισμού ταυτόχρονα με μια εστία, εξαρτημένη από τον αέρα του περιβάλλοντος.

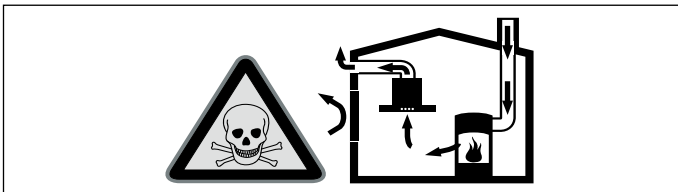

Εστίες, εξαρτημένες από τον αέρα του περιβάλλοντος (π.χ. συσκευές θέρμανσης που λειτουργούν με αέριο, πετρέλαιο, ξύλο ή άνθρακα, ταχυθερμοσίφωνες, θερμαντήρες νερού) λαμβάνουν τον αέρα για καύση από το χώρο τοποθέτησης και οδηγούν τα καυσαέρια μέσα από μια εγκατάσταση απαγωγής των καυσαερίων (π.χ. καμινάδα) στον έξω χώρο. Σε συνδυασμό με έναν ενεργοποιημένο απορροφητήρα αφαιρείται αέρας από την κουζίνα και τους γειτονικούς χώρους - χωρίς επαρκή παροχή αέρα δημιουργείται μια υποπίεση. Τα δηλητηριώδη αέρια από την καμινάδα ή τον απορροφητήρα επιστρέφουν πίσω στα δωμάτια του σπιτιού.

- Γι' αυτό πρέπει να φροντίζετε πάντοτε για επαρκή παροχή αέρα.
- Ένα εντοιχισμένο κιβώτιο αερισμού / εξαερισμού μόνο του, δεν εξασφαλίζει την τήρηση της οριακής τιμής.

Μια ακίνδυνη λειτουργία είναι δυνατή μόνο τότε, όταν η υποπίεση στο χώρο τοποθέτησης της εστίας δεν υπερβαίνει τα 4 Pa (0,04 mbar). Αυτό επιτυγχάνεται, όταν μέσω μη κλεινόμενων ανοιγμάτων, π.χ. στις πόρτες, στα παράθυρα, σε συνδυασμό με ένα εντοιχιζόμενο κιβώτιο αερισμού/εξαερισμού ή με άλλα τεχνικά μέτρα, μπορεί να αναπληρωθεί

ο απαραίτητος αέρας που χρειάζεται για την καύση.

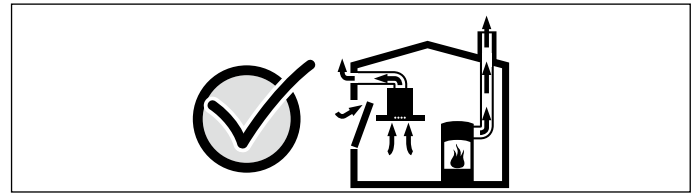

Ζητήστε σε κάθε περίπτωση τη συμβουλή του αρμόδιου καπνοδοχοκαθαριστή, ο οποίος μπορεί να εκτιμήσει το συνολικό σύστημα αερισμού του σπιτιού και να σας προτείνει το κατάλληλο μέτρο αερισμού.

Εάν ο απορροφητήρας λειτουργεί αποκλειστικά στην λειτουργία ανακυκλοφορίας αέρα, τότε η λειτουργία είναι δυνατή χωρίς περιορισμό.

Προειδοποίηση – Κίνδυνος πυρκαγιάς!

- Οι εναποθέσεις λίπους στα φίλτρα μπορούν να αναφλεγούν. Καθαρίζετε τη συσκευή, όπως περιγράφεται. Τηρείτε τα διαστήματα καθαρισμού. Μη λειτουργείτε τη συσκευή ποτέ χωρίς φίλτρο λίπους.
- Οι εναποθέσεις λίπους στο φίλτρο του λίπους μπορούν να αναφλεγούν. **Καθαρίζετε το φίλτρο του λίπους το λιγότερο μια φορά το μήνα.** Μη λειτουργείτε τη συσκευή ποτέ χωρίς το φίλτρο του λίπους.
- Ένα μη αναγεννώμενο φίλτρο ενεργού άνθρακα μπορεί να αναφλεγεί στον φούρνο. Μην αναγεννάτε ποτέ τα μη αναγεννώμενα φίλτρα ενεργού άνθρακα. Αναγεννήστε μόνο τα αναγεννώμενα φίλτρα ενεργού άνθρακα.
- Οι εναποθέσεις λίπους στο φίλτρο του λίπους μπορούν να αναφλεγούν. Κοντά στη συσκευή μη δουλεύετε ποτέ με ανοιχτή φλόγα (π.χ. φλαμπέ). Εγκαταστήστε τη συσκευή κοντά σε μια εστία για στερεά υλικά καύσης (π.χ. ξύλα ή κάρβουνα), μόνο τότε, όταν υπάρχει ένα κλειστό, μη αφαιρούμενο κάλυμμα. Δεν επιτρέπεται να δημιουργούνται καθόλου σπινθήρες.
- Το καυτό λάδι και λίπος αναφλέγονται γρήγορα. Μην αφήνετε ποτέ καυτό λάδι και λίπος χωρίς παρακολούθηση. Μη σβήνετε ποτέ μια φωτιά με νερό. Απενεργοποιήστε την εστία μαγειρέματος. Σβήστε τις φλόγες προσεκτικά με ένα καπάκι, μια κουβέρτα πυρόσβεσης ή κάτι παρόμοιο.

- Οι εστίες μαγειρέματος αερίου, χωρίς τοποθετημένα πάνω μαγειρικά σκεύη, δημιουργούν κατά τη λειτουργία μεγάλη θερμότητα. Μια από πάνω τοποθετημένη συσκευή εξαερισμού μπορεί να υποστεί ζημιά ή να πιάσει φωτιά. Λειτουργείτε τις εστίες μαγειρέματος αερίου μόνο με τοποθετημένα πάνω μαγειρικά σκεύη.
- Σε περίπτωση ταυτόχρονης λειτουργίας περισσότερων εστιών αερίου δημιουργείται μεγάλη θερμότητα. Η συσκευή εξαερισμού μπορεί να υποστεί ζημιά ή να πιάσει φωτιά. Η συσκευή εξαερισμού επιτρέπεται να συνδυαστεί μόνο με εστίες αερίου, οι οποίες δεν ξεπερνούν τις ακόλουθες τιμές:
 - το πολύ 5 ξεχωριστοί καυστήρες
 Η συσκευή εξαερισμού επιτρέπεται να συνδυαστεί μόνο με εστίες αερίου 75 cm, οι οποίες δεν ξεπερνούν τις ακόλουθες τιμές:
 - Συνολική μέγιστη ισχύς: 11,9 kW
 - Συνολική μέγιστη ισχύς πίσω εστιών: 4,7 kW
 - Συνολική μέγιστη ισχύς Wok: 4,2 kW
 Η συσκευή εξαερισμού επιτρέπεται να συνδυαστεί μόνο με εστίες αερίου 90 cm, οι οποίες δεν ξεπερνούν τις ακόλουθες τιμές:
 - Συνολική μέγιστη ισχύς: 13,7 kW
 - Συνολική μέγιστη ισχύς πίσω εστιών: 4,7 kW
 - Συνολική μέγιστη ισχύς Wok: 6 kW

⚠ Προειδοποίηση – Κίνδυνος ζεματίσματος!

Τα προσιτά μέρη/εξαρτήματα ζεσταίνονται πάρα πολύ κατά τη λειτουργία. Μην ακουμπάτε ποτέ τα καυτά μέρη/εξαρτήματα. Κρατάτε τα παιδιά μακριά.

⚠ Προειδοποίηση – Κίνδυνος τραυματισμού!

- Τα εξαρτήματα στο εσωτερικό της συσκευής μπορεί να είναι κοφτερά. Φοράτε προστατευτικά γάντια.
- Αντικείμενα που έχουν τοποθετηθεί επάνω στη συσκευή μπορούν να πέσουν. Μην τοποθετείτε κανένα αντικείμενο επάνω στη συσκευή.
- Το φως των λυχνιών LED είναι πολύ δυνατό και μπορεί να βλάψει τα μάτια (ομάδα κινδύνου 1). Μην κυττάτε παραπάνω από 100 δευτερόλεπτα απευθείας στις αναμμένες λυχνίες LED.
- Κίνδυνος μαγκώματος κατά την οδήγηση μέσα/έξω της συσκευής. Κατά την οδήγηση μέσα/έξω μην πιάνετε ποτέ στην περιοχή κίνησης της συσκευής. Κρατάτε τα παιδιά μακριά.
- Μαγειρικά σκεύη τοποθετημένα στην περιοχή κίνησης της συσκευής μπορούν να ανατραπούν. Καυτά υγρά που ξεχειλίζουν μπορεί να προκαλέσουν τραυματισμούς. Μην τοποθετείτε κανένα μαγειρικό σκεύος στην περιοχή κίνησης της συσκευής.
- Τα μαγειρικά σκεύη και οι βάσεις εστιών ζεσταίνονται πάρα πολύ. Μην απλώνετε τα χέρια σας ποτέ πάνω από την καυτή βάση εστιών ή τα καυτά μαγειρικά σκεύη.

⚠ Προειδοποίηση – Κίνδυνος ηλεκτροπληξίας!

- Μια ελαττωματική συσκευή μπορεί να προκαλέσει μια ηλεκτροπληξία. Μην ενεργοποιείτε ποτέ μια χαλασμένη συσκευή. Τραβήξτε το φισ από την πρίζα ή κατεβάστε την ασφάλεια στο κιβώτιο των ασφαλειών. Καλέστε την υπηρεσία εξυπηρέτησης πελατών.
- Οι ακατάλληλες επισκευές είναι επικίνδυνες. Μόνο ένας τεχνικός της υπηρεσίας εξυπηρέτησης πελατών, εκπαιδευμένος από εμάς, επιτρέπεται να εκτελέσει τις επισκευές και να αντικαταστήσει τα χαλασμένα καλώδια σύνδεσης. Εάν η συσκευή έχει βλάβη, τραβήξτε το φισ από την πρίζα ή κατεβάστε την ασφάλεια στο κιβώτιο των ασφαλειών. Καλέστε την υπηρεσία εξυπηρέτησης πελατών.
- Μια εισχώρηση υγρασίας μπορεί να προκαλέσει μια ηλεκτροπληξία. Μην χρησιμοποιείτε συσκευές καθαρισμού υψηλής πίεσης ή συσκευές εκτόξευσης ατμού.

Αιτίες των ζημιών

Προσοχή!

Κίνδυνος ζημιάς λόγω διάβρωσης. Ενεργοποιείτε πάντοτε τη συσκευή στο μαγείρεμα, για να αποφύγετε τη δημιουργία υγρασίας. Η υγρασία μπορεί να προκαλέσει ζημιές λόγω διάβρωσης.

Κίνδυνος ζημιάς λόγω εισερχόμενης υγρασίας στο ηλεκτρονικό σύστημα. Μην καθαρίζετε ποτέ τα στοιχεία χειρισμού με υγρό πανί.

Ζημιές στην επιφάνεια από λάθος καθαρισμό. Καθαρίζετε τις επιφάνειες ανοξειδωτού χάλυβα μόνο στην κατεύθυνση λείανσης. Για τα στοιχεία χειρισμού μη χρησιμοποιείτε υλικά καθαρισμού ανοξειδωτού χάλυβα.

Ζημιές στην επιφάνεια από υλικά τριψίματος ή τραχιά υλικά καθαρισμού. Μη χρησιμοποιείτε ποτέ υλικά τριψίματος ή τραχιά υλικά καθαρισμού.

Τα τοποθετημένα πάνω στη συσκευή αντικείμενα μπορούν να καταστρέψουν, κατά την οδήγηση μέσα ή έξω, τη συσκευή ή τις γειτονικές βάσεις εστιών. Μην τοποθετείτε αντικείμενα πάνω στα κινούμενα μέρη της συσκευής.

Προστασία περιβάλλοντος

Η νέα σας συσκευή είναι ιδιαίτερα ενεργειακά αποτελεσματική. Επιπλέον θα βρείτε συμβουλές, πως μπορείτε με τη συσκευή σας να εξοικονομήσετε ακόμα περισσότερη ενέργεια και πως πρέπει να την αποσύρετε σύμφωνα με τους κανόνες προστασίας του περιβάλλοντος.

Εξοικονόμηση ενέργειας

- Κατά το μαγείρεμα εξασφαλίστε επαρκή παροχή αέρα, για να λειτουργεί ο απορροφητήρας αποτελεσματικά και με ελάχιστους θορύβους λειτουργίας.
- Προσαρμόστε τη βαθμίδα ανεμιστήρα στην ένταση των ατμών μαγειρέματος. Χρησιμοποιήστε την εντατική βαθμίδα μόνο σε περίπτωση που χρειάζεται. Μια μικρότερη βαθμίδα ανεμιστήρα σημαίνει μια χαμηλότερη κατανάλωση ενέργειας.
- Σε περίπτωση μεγάλης έντασης ατμών μαγειρέματος επιλέξτε έγκαιρα μια υψηλότερη βαθμίδα ανεμιστήρα. Οι ατμοί μαγειρέματος που έχουν απλωθεί ήδη στην κουζίνα, καθιστούν απαραίτητη μια λειτουργία του απορροφητήρα για μεγαλύτερο χρονικό διάστημα.
- Απενεργοποιήστε τον απορροφητήρα, όταν δε χρειάζεται άλλο.
- Απενεργοποιήστε τον φωτισμό, όταν δε χρειάζεται άλλο.
- Καθαρίστε ή αλλάξτε τα φίλτρα στα αναφερόμενα χρονικά διαστήματα, για να αυξήσετε την αποτελεσματικότητα του αερισμού και να αποφύγετε τον κίνδυνο πυρκαγιάς.
- Τοποθετήστε το καπάκι μαγειρέματος, για να μειώσετε τους ατμούς και το συμπύκνωμα.

Απόσυρση σύμφωνα με τους κανόνες προστασίας του περιβάλλοντος

Αποσύρετε την συσκευασία σύμφωνα με τους κανόνες προστασίας του περιβάλλοντος.



Αυτή η συσκευή είναι χαρακτηρισμένη σύμφωνα με την ευρωπαϊκή οδηγία 2012/19/ΕΕ περί ηλεκτρικών και ηλεκτρονικών παλιών συσκευών (waste electrical and electronic equipment - WEEE).

Η οδηγία αυτή καθορίζει τα πλαίσια για την απόσυρση και αξιοποίηση των παλιών συσκευών με ισχύ σε όλη την ΕΕ.

Τρόποι λειτουργίας

Λειτουργία εξαερισμού



Ο απορροφούμενος αέρας καθαρίζεται από τα φίλτρα λίπους και διοχετεύεται μέσω ενός συστήματος σωλήνων στην ύπαιθρο.

Υπόδειξη: Ο αέρας δεν επιτρέπεται να διοχετεύεται σε μια καμινάδα, η οποία χρησιμοποιείται για τα καυσάερα συσκευών, που λειτουργούν με αέριο ή άλλα καύσιμα (αυτό δεν ισχύει για συσκευές ανακυκλοφορίας αέρα).

- Σε περίπτωση που ο αέρας απαγωγής πρόκειται να διοχετευθεί σε καμινάδα καπνού ή καυσαερίων που δε βρίσκεται σε λειτουργία, είναι απαραίτητη η έγκριση του αρμόδιου καπνοδοχοκαθαριστή.
- Αν ο αέρας απαγωγής διοχετεύεται στην ύπαιθρο μέσω του εξωτερικού τοίχου, θα πρέπει να χρησιμοποιηθεί ένα τηλεσκοπικό, εντοιχισμένο κιβώτιο.

Λειτουργία ανακυκλοφορίας αέρα



Ο απορροφούμενος αέρας καθαρίζεται από τα φίλτρα λίπους και ένα φίλτρο ενεργού άνθρακα και οδηγείται ξανά στην κουζίνα.

Υπόδειξη: Για να εξουδετερώσετε τις οσμές στην λειτουργία ανακυκλοφορίας αέρα, πρέπει να τοποθετήσετε ένα φίλτρο ενεργού άνθρακα. Τις διάφορες δυνατότητες χειρισμού της συσκευής στη λειτουργία ανακυκλοφορίας αέρα, θα τις βρείτε στο αντίστοιχο φυλλάδιο ή απευθυνθείτε στα ειδικά καταστήματα. Τα απαραίτητα γι' αυτό εξαρτήματα μπορείτε να τα προμηθευτείτε στα ειδικά καταστήματα, στην υπηρεσία τεχνικής εξυπηρέτησης πελατών ή στο online-shop.

Γνωρίστε τη συσκευή

Εδώ γνωρίζετε την καινούργια σας συσκευή και θα πάρετε πληροφορίες για τα εξαρτήματα.

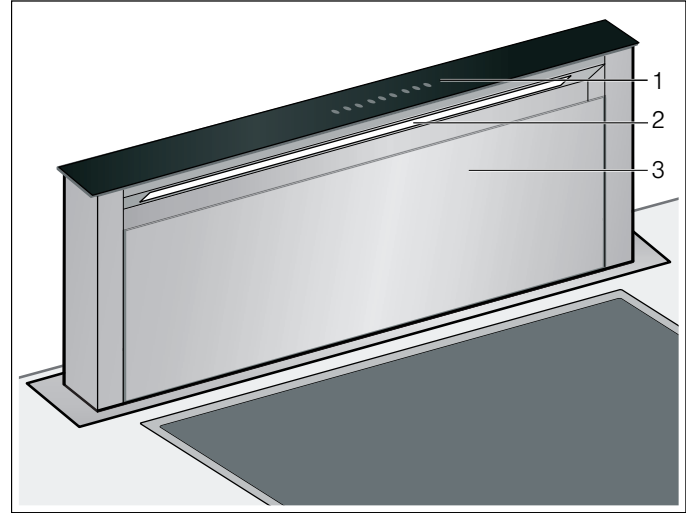





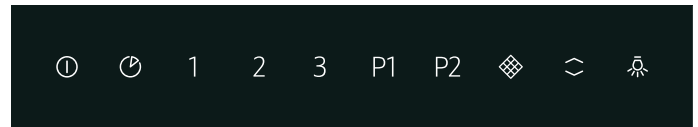

1 Πεδίο χειρισμού

2 Φωτισμός

3 Κάλυμμα φίλτρου

Πεδίο χειρισμού



Σύμβολο	Επεξήγηση
	Οδήγηση μέσα/έξω της συσκευής, ενεργοποίηση/απενεργοποίηση του ανεμιστήρα
	Ενεργοποίηση της συνέχισης της λειτουργίας του ανεμιστήρα
1	Ενεργοποίηση της βαθμίδας 1 του ανεμιστήρα
2	Ενεργοποίηση της βαθμίδας 2 του ανεμιστήρα
3	Ενεργοποίηση της βαθμίδας 3 του ανεμιστήρα
P 1	Ενεργοποίηση της ενταπικής βαθμίδας 1
P 2	Ενεργοποίηση της ενταπικής βαθμίδας 2
	Ένδειξη κορεσμού
	Οδήγηση μέσα/έξω της συσκευής
	Ενεργοποίηση/απενεργοποίηση του φωτισμού





Πριν την πρώτη χρήση

Προτού μπορέσετε να χρησιμοποιήσετε την καινούργια σας συσκευή, πρέπει να πραγματοποιήσετε μερικές ρυθμίσεις.



Πρώτη θέση σε λειτουργία

Αλλαγή της ένδειξης στη λειτουργία ανακυκλοφορίας του αέρα

Για τη λειτουργία ανακυκλοφορίας του αέρα, πρέπει να ρυθμιστεί αντίστοιχα η ένδειξη του ηλεκτρονικού ελέγχου:

1. Ελέγξτε, εάν ο απορροφητήρας είναι συνδεδεμένος και απενεργοποιημένος.
2. Πατήστε ελαφρά το .
3. Αγγίξτε το σύμβολο  το λιγότερο για 3 δευτερόλεπτα.  αναβοσβήνει και ο ηλεκτρονικός έλεγχος έχει αλλάξει στη λειτουργία ανακυκλοφορίας αέρα.

Αλλαγή της ένδειξης στη λειτουργία εξαερισμού

1. Ελέγξτε, εάν ο απορροφητήρας είναι συνδεδεμένος και απενεργοποιημένος.
2. Πατήστε ελαφρά το .
3. Αγγίξτε το σύμβολο  το λιγότερο για 3 δευτερόλεπτα.  ανάβει και ο ηλεκτρονικός έλεγχος έχει αλλάξει στη λειτουργία εξαερισμού.



Χειρισμός της συσκευής

Αυτή η συσκευή λειτουργεί μόνο στην οδηγημένη εντελώς έξω κατάσταση.

Υπόδειξη: Ενεργοποιήστε τον απορροφητήρα στο ξεκίνημα του μαγειρέματος και απενεργοποιήστε τον ξανά μόλις λίγα λεπτά μετά τη λήξη του μαγειρέματος. Οι ατμοί της κουζίνας απομακρύνονται έτσι αποτελεσματικότερα.

Οδήγηση έξω/μέσα της συσκευής

Προειδοποίηση – Κίνδυνος τραυματισμού!

Κίνδυνος μαγκώματος κατά την οδήγηση μέσα/έξω της συσκευής. Κατά την οδήγηση μέσα/έξω μην πιάνετε ποτέ στην περιοχή κίνησης της συσκευής. Κρατάτε τα παιδιά μακριά.

Προειδοποίηση – Κίνδυνος τραυματισμού!

Μαγειρικά σκεύη τοποθετημένα στην περιοχή κίνησης της συσκευής μπορούν να ανατραπούν. Καυτά υγρά που ξεχειλίζουν μπορεί να προκαλέσουν τραυματισμούς. Μην τοποθετείτε κανένα μαγειρικό σκεύος στην περιοχή κίνησης της συσκευής.

Υπόδειξη: Εάν η συσκευή αποσυνδεθεί για σύντομο χρονικό διάστημα από το δίκτυο του ρεύματος, η συσκευή οδηγείται εντελώς μέσα.

Οδήγηση έξω της συσκευής

1. Απομακρύνετε τα αντικείμενα από την περιοχή κίνησης της συσκευής.
2. Πατήστε ελαφρά το . Η συσκευή οδηγείται εντελώς προς τα έξω. Ο ανεμιστήρας ξεκινά στη βαθμίδα 2. Ο φωτισμός ενεργοποιείται.

Οδήγηση μέσα της συσκευής

Υπόδειξη: Το κάλυμμα του φίλτρου πρέπει να είναι εντελώς κλειστό.

1. Απομακρύνετε τα αντικείμενα από την περιοχή κίνησης της συσκευής.
2. Πατήστε ελαφρά το . Η συσκευή οδηγείται εντελώς προς τα μέσα. Ο φωτισμός και ο ανεμιστήρας απενεργοποιούνται αυτόματα.

Ρύθμιση του ανεμιστήρα

Υπόδειξη: Προσαρμόστε την ένταση του ανεμιστήρα πάντοτε στις τρέχουσες συνθήκες. Σε περίπτωση μεγάλης δημιουργίας υδρατμών επιλέξτε επίσης μια υψηλή βαθμίδα ανεμιστήρα.

Ενεργοποίηση

Πατήστε ελαφρά το 1, 2 ή 3.

Απενεργοποίηση

Πατήστε ελαφρά το 0.

Εντατική βαθμίδα

Σε περίπτωση ιδιαίτερα μεγάλης δημιουργίας οσμών και υδρατμών μπορείτε να χρησιμοποιείτε την εντατική βαθμίδα.

Ενεργοποίηση

1. Πατήστε το πλήκτρο **P1**.
Υπόδειξη: Ο χρόνος λειτουργίας της εντατικής βαθμίδας ανέρχεται περίπου στα 7 λεπτά. Μετά τη λήξη αυτού του χρόνου περνά η συσκευή ξανά στη βαθμίδα ανεμιστήρα 3.
2. Πατήστε το πλήκτρο **P2**.
Υπόδειξη: Ο χρόνος λειτουργίας της εντατικής βαθμίδας ανέρχεται περίπου στα 7 λεπτά. Μετά τη λήξη αυτού του χρόνου περνά η συσκευή ξανά στη βαθμίδα ανεμιστήρα 3.







Απενεργοποίηση

Πατήστε ελαφρά το 1, 2 ή 3.

Η εντατική βαθμίδα τερματίζεται.



Συνέχιση της λειτ. ανεμιστήρα

Υπόδειξη: Εάν η εντατική βαθμίδα είναι ενεργοποιημένη, δεν είναι διαθέσιμη η συνέχιση της λειτουργίας του ανεμιστήρα.

1. Πατήστε ελαφρά το .
Το  και το  καθώς και η βαθμίδα ανεμιστήρα 1 ανάβουν. Ο ανεμιστήρας λειτουργεί για 10 λεπτά στη ρυθμισμένη βαθμίδα ανεμιστήρα 1 και απενεργοποιείται αυτόματα μετά τη λήξη αυτού του χρόνου. Σε περίπτωση που ο φωτισμός είναι ενεργοποιημένος, τότε απενεργοποιείται επίσης και αυτός μετά τη λήξη του χρόνου συνέχισης της λειτουργίας.
 2. Πατήστε ελαφρά το  ή το .
- Η συνέχιση της λειτουργίας του ανεμιστήρα τερματίζεται πριν τη λήξη του υπόλοιπου χρόνου συνέχισης της λειτουργίας.
3. Μόλις σταματήσει η συνέχιση της λειτουργίας του ανεμιστήρα, πατήστε ελαφρά το .
- Η συσκευή οδηγείται εντελώς προς τα μέσα.

Φωτισμός

Το φωτισμό μπορείτε να τον ενεργοποιείτε και να τον απενεργοποιείτε ανεξάρτητα από τον αερισμό.

1. Πατήστε ελαφρά το .
2. Πατήστε ελαφρά το .

Καθαρισμός και συντήρηση

Προειδοποίηση – Κίνδυνος εγκαύματος!

Η συσκευή θερμαίνεται πολύ κατά τη διάρκεια της λειτουργίας. Πριν τον καθαρισμό αφήστε τη συσκευή να κρυώσει.

Προειδοποίηση – Κίνδυνος ηλεκτροπληξίας!

Μια εισχώρηση υγρασίας μπορεί να προκαλέσει μια ηλεκτροπληξία. Καθαρίστε τη συσκευή μόνο μ' ένα υγρό πανί. Πριν τον καθαρισμό τραβήξτε το φις από την πρίζα ή κατεβάστε την ασφάλεια στο κιβώτιο των ασφαλειών.

Προειδοποίηση – Κίνδυνος ηλεκτροπληξίας!

Μια εισχώρηση υγρασίας μπορεί να προκαλέσει μια ηλεκτροπληξία. Μη χρησιμοποιείτε συσκευές καθαρισμού υψηλής πίεσης ή συσκευές εκτόξευσης ατμού.

Προειδοποίηση – Κίνδυνος τραυματισμού!

Τα εξαρτήματα στο εσωτερικό της συσκευής μπορεί να είναι κοφτερά. Φοράτε προστατευτικά γάντια.

Υλικά καθαρισμού

Για να μην υποστούν ζημιές οι διάφορες επιφάνειες από λάθος υλικό καθαρισμού, προσέξτε τα στοιχεία που αναφέρονται στον πίνακα. Μη χρησιμοποιείτε

- ισχυρά καθαριστικά ή υλικά τριψίματος,
- ισχυρά αλκοολούχα καθαριστικά,
- σκληρά σύρματα τριψίματος ή σφουγγάρια καθαρισμού,
- συσκευές καθαρισμού υψηλής πίεσης ή συσκευές εκτόξευσης ατμού.

Πριν τη χρήση πλύνετε καλά τα καινούργια σφουγγαρόπανα.

Προσέξτε όλες τις οδηγίες και προειδοποιήσεις, που συνοδεύουν τα απορρυπαντικά.

Περιοχή	Υλικά καθαρισμού
Ανοξείδωτο ασάλι	Ζεστό διάλυμα απορρυπαντικού πιάτων: Καθαρίστε μ' ένα πανί καθαρισμού και στεγνώστε μ' ένα μαλακό πανί. Καθαρίζετε τις επιφάνειες ανοξείδωτου χάλυβα μόνο στην κατεύθυνση λείανσης. Στην υπηρεσία εξυπηρέτησης πελατών ή στα ειδικά καταστήματα μπορείτε να προμηθευτείτε τα ειδικά υλικά φροντίδας ανοξείδωτου χάλυβα. Απλώστε πολύ λεπτά το υλικό φροντίδας μ' ένα μαλακό πανί.
Βερνικωμένες επιφάνειες	Ζεστό διάλυμα απορρυπαντικού πιάτων: Καθαρίστε μ' ένα υγρό πανί καθαρισμού και στεγνώστε μ' ένα μαλακό πανί. Μη χρησιμοποιείτε καθαριστικά ανοξείδωτου χάλυβα.
Αλουμίνιο και συνθετικό υλικό	Υγρό καθαρισμού τζαμιών: Καθαρίστε με ένα μαλακό πανί.

Περιοχή	Υλικά καθαρισμού
Γυαλί	Υγρό καθαρισμού τζαμιών: Καθαρίστε με ένα μαλακό πανί. Μη χρησιμοποιείτε ξύστρες γυαλιού.
Στοιχεία χειρισμού	Ζεστό διάλυμα απορρυπαντικού πιάτων: Καθαρίστε μ' ένα υγρό πανί καθαρισμού και στεγνώστε μ' ένα μαλακό πανί. Κίνδυνος ηλεκτροπληξίας λόγω εισερχόμενης υγρασίας. Κίνδυνος ζημιάς του ηλεκτρονικού συστήματος λόγω εισερχόμενης υγρασίας. Μην καθαρίζετε ποτέ τα στοιχεία χειρισμού με υγρό πανί. Μη χρησιμοποιείτε καθαριστικά ανοξειδωτου χάλυβα.

Ένδειξη κορεσμού

Σε περίπτωση κορεσμού των μεταλλικών φίλτρων λίπους ή των φίλτρων ενεργού άνθρακα ανάβει ή αναβοσβήνει το αντίστοιχο σύμβολο:

- **Μεταλλικό φίλτρο λίπους:**  ανάβει
- **Φίλτρο ενεργού άνθρακα:**  αναβοσβήνει

Το αργότερο τώρα θα πρέπει να καθαρίσετε τα μεταλλικά φίλτρα λίπους ή να αντικαταστήσετε ή να αναγεννήσετε τα φίλτρα ενεργού άνθρακα.

Αφαίρεση των μεταλλικών φίλτρων λίπους

1. Πατήστε ελαφρά το .
2. Ανοίξτε το κάλυμμα του φίλτρου προς τα εμπρός.

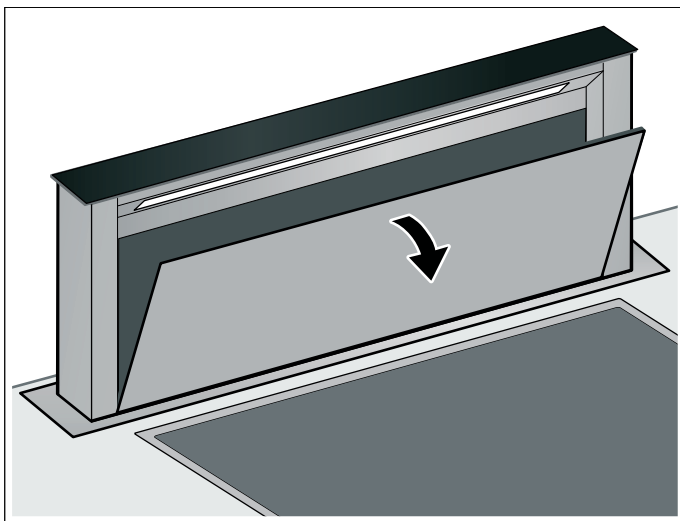

3. Αφαιρέστε το φίλτρο από τον οδηγό.

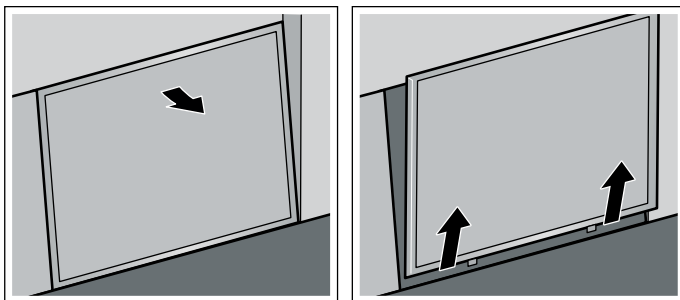

Υπόδειξη: Το λίπος μπορεί να συσσωρευτεί στο κάτω μέρος του στηρίγματος του φίλτρου. Μην κρατάτε το στηρίγμα του φίλτρου οριζόντια, για να αποφύγετε το στάξιμο του λίπους.

4. Αφαιρέστε το δοχείο συλλογής λαδιού.

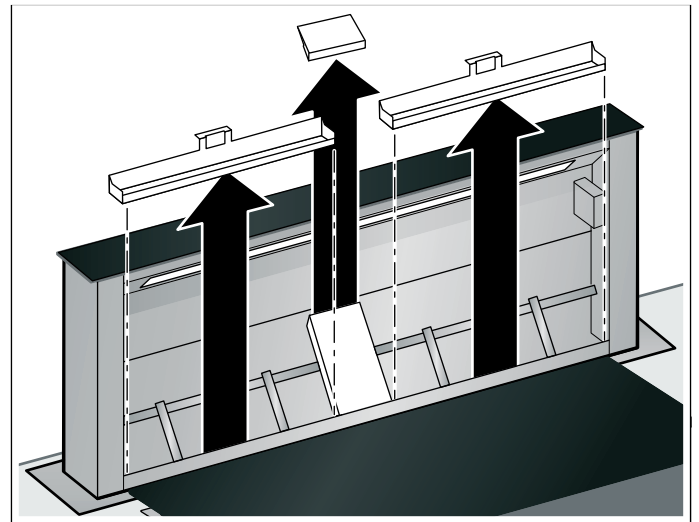

5. Για καλύτερο καθαρισμό αφαιρέστε την προστατευτική λαμαρίνα.

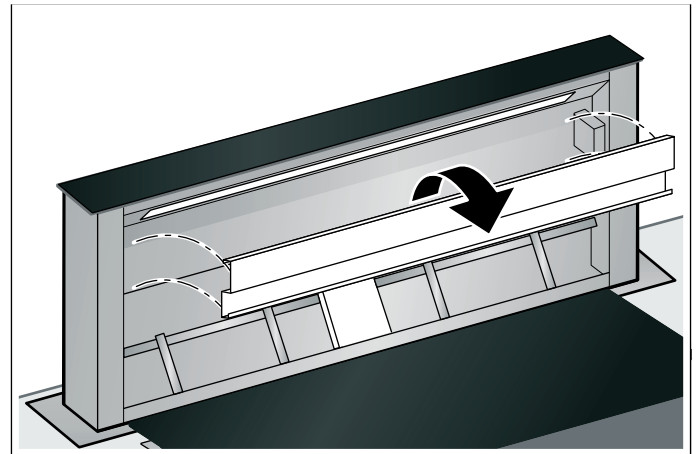

6. Καθαρίστε το μεταλλικό φίλτρο λίπους, το δοχείο συλλογής λαδιού, την προστατευτική λαμαρίνα και το κάλυμμα του φίλτρου.
7. Μετά την αποσυναρμολόγηση των φίλτρων καθαρίστε τη συσκευή εσωτερικά.

Καθαρισμός του μεταλλικού φίλτρου λίπους και του δοχείου συλλογής λαδιού

Προειδοποίηση – Κίνδυνος πυρκαγιάς!

Οι εναποθέσεις λίπους στο φίλτρο του λίπους μπορούν να αναφλεγούν.

Καθαρίζετε το φίλτρο του λίπους το λιγότερο μια φορά το μήνα.

Μη λειτουργείτε τη συσκευή ποτέ χωρίς το φίλτρο του λίπους.

Υποδείξεις

- Μη χρησιμοποιείτε δραστικά μέσα καθαρισμού που περιέχουν οξέα ή βάσεις.
- Κατά τον καθαρισμό των μεταλλικών φίλτρων λίπους καθαρίζετε επίσης το στηρίγμα των μεταλλικών φίλτρων λίπους στη συσκευή μ' ένα βρεγμένο πανί.
- Τα μεταλλικά φίλτρα λίπους μπορείτε να τα καθαρίσετε στο πλυντήριο των πιάτων ή με το χέρι.

Στο πλυντήριο πιάτων:

Υπόδειξη: Κατά τον καθαρισμό στο πλυντήριο των πιάτων μπορεί να εμφανιστούν ελαφρές αποχρώσεις. Αυτό δεν έχει καμία επιρροή πάνω στη λειτουργία των μεταλλικών φίλτρων λίπους.

- Μην πλένετε τα πολύ λερωμένα μεταλλικά φίλτρα λίπους μαζί με μαγειρικά σκεύη.
- Τοποθετείτε τα μεταλλικά φίλτρα λίπους χαλαρά μέσα στο πλυντήριο των πιάτων. Τα μεταλλικά φίλτρα λίπους δεν επιτρέπεται να μαγκωθούν.

Στο χέρι:

Υπόδειξη: Σε περίπτωση σκληρής ρύπανσης μπορείτε να χρησιμοποιήσετε ένα ειδικό απολιπαντικό. Μπορείτε να το παραγγείλετε μέσω του Online-Shop.

- Μουλιάστε τα μεταλλικά φίλτρα λίπους σε καυτό διάλυμα απορρυπαντικού πιάτων.
- Χρησιμοποιήστε βούρτσα για τον καθαρισμό και ξεπλύντε μετά τα φίλτρα καλά.
- Αφήστε τα μεταλλικά φίλτρα λίπους να στραγγίξουν.

Τοποθέτηση των μεταλλικών φίλτρων λίπους

1. Τοποθετήστε το δοχείο συλλογής λαδιού.
2. Τοποθετήστε το μεταλλικό φίλτρο λίπους.

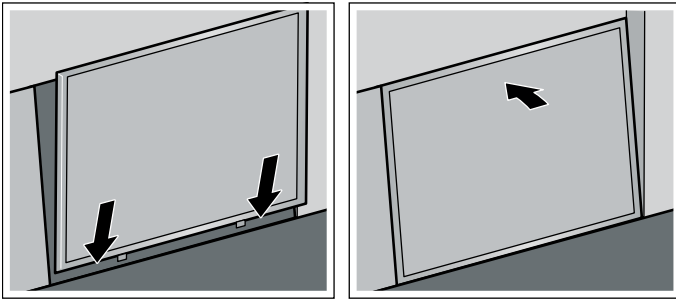

3. Κλείστε το κάλυμμα του φίλτρου.

Αφαιρέστε τα φίλτρα ενεργού άνθρακα (μόνο στη λειτουργία ανακυκλοφορίας αέρα)

Για να εξασφαλιστεί το φιλτράρισμα των οσμών, πρέπει αναγεννώνται ή να αντικαθίστανται τα φίλτρα ενεργού άνθρακα τακτικά. Προσέξτε γι' αυτό επίσης την ένδειξη κορεσμού στη συσκευή σας.

Τα φίλτρα ενεργού άνθρακα πρέπει να αναγεννιούνται ή να αντικαθίστανται το αργότερο κάθε 2 μήνες.

1. Αφαιρέστε το μεταλλικό φίλτρο λίπους.
2. Αφαιρέστε το πλέγμα και το μεταλλικό φίλτρο λίπους.

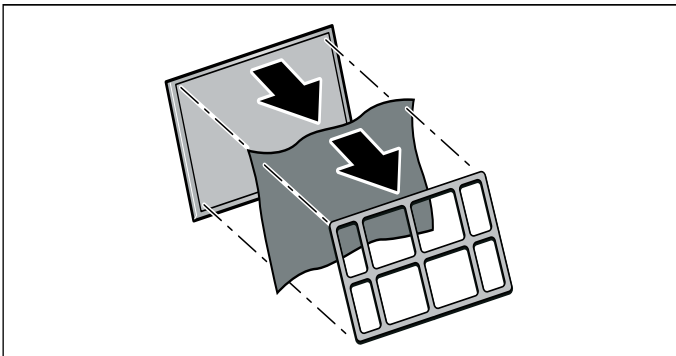
**Αναγέννηση του φίλτρου ενεργού άνθρακα**

Για να εξασφαλιστεί το φιλτράρισμα των οσμών, πρέπει αναγεννώνται ή να αντικαθίστανται τα φίλτρα ενεργού άνθρακα τακτικά. Προσέξτε γι' αυτό επίσης την ένδειξη κορεσμού στη συσκευή σας.

Τα φίλτρα ενεργού άνθρακα πρέπει να αναγεννιούνται ή να αντικαθίστανται το αργότερο κάθε 2 μήνες.

⚠ Προειδοποίηση – Κίνδυνος πυρκαγιάς!

Ένα μη αναγεννώμενο φίλτρο ενεργού άνθρακα μπορεί να αναφλεγεί στον φούρνο. Μην αναγεννάτε ποτέ τα μη αναγεννώμενα φίλτρα ενεργού άνθρακα. Αναγεννήστε μόνο τα αναγεννώμενα φίλτρα ενεργού άνθρακα.

Υπόδειξη: Τα αναγεννώμενα φίλτρα ενεργού άνθρακα μπορούν να αναγεννηθούν μέχρι και δέκα φορές.

Υπόδειξη: Κατά την αναγέννηση του φίλτρου ενεργού άνθρακα μπορεί να δημιουργηθούν οσμές. Βεβαιωθείτε, ότι το δωμάτιο αερίζεται καλά και ανοίξτε ένα παράθυρο.

Υπόδειξη: Τα αναγεννώμενα φίλτρα ανακυκλοφορίας αέρα μπορούν, όταν πέσουν κάτω, να υποστούν ζημιά. Οι ζημιές δε φαίνονται πάντοτε από έξω. Αποσύρετε και αντικαταστήστε τα αναγεννώμενα φίλτρα ανακυκλοφορίας αέρα, που έχουν πέσει κάτω.

Προσοχή!

Κίνδυνος ζημιάς λόγω εισερχόμενης υγρασίας στο φίλτρο ενεργού άνθρακα. Μην καθαρίζετε ποτέ το φίλτρο ενεργού άνθρακα στο πλυντήριο των πιάτων ή με υγρό πανί.

1. Εάν το φίλτρο ενεργού άνθρακα δεν μπορεί πλέον να αναγεννηθεί, παραγγείλετε και χρησιμοποιήστε ένα νέο αναγεννώμενο φίλτρο ενεργού άνθρακα.
2. Ζεστάνετε το φίλτρο ενεργού άνθρακα στον προθερμασμένο φούρνο στους 100 °C στη λειτουργία ανακυκλοφορίας αέρα για 1 ώρα.
3. Αφήστε το φίλτρο ενεργού άνθρακα να κρυώσει.

Τοποθέτηση του φίλτρου ενεργού άνθρακα

1. Τοποθετήστε το φίλτρο ενεργού άνθρακα πάνω στο μεταλλικό φίλτρο λίπους.
2. Σταθεροποιήστε το φίλτρο ενεργού άνθρακα με το πλέγμα.

Επαναφορά της ένδειξης κορεσμού

Όταν έχετε καθαρίσει ή αντικαταστήσει τα αντίστοιχα φίλτρα, θα πρέπει να επαναφέρετε (μηδενίσετε) την ένδειξη κορεσμού, για να σταματήσουν τα σύμβολα να αναβοσβήνουν.

1. Βεβαιωθείτε, ότι ο απορροφητήρας είναι ενεργοποιημένος.
2. Αγγίξτε το σύμβολο  περίπου για 3 δευτερόλεπτα.

Οι ενδείξεις κορεσμού έχουν επαναφερθεί στις αρχικές τους τιμές.

Βλάβες, τι μπορεί να γίνει;

Συχνά μπορείτε να διορθώσετε μόνοι σας απλά τις παρουσιαζόμενες βλάβες. Πριν καλέσετε την υπηρεσία εξυπηρέτησης πελατών, προσέξτε τις ακόλουθες υποδείξεις.

Προειδοποίηση – Κίνδυνος ηλεκτροπληξίας!

Οι ακατάλληλες επισκευές είναι επικίνδυνες. Μόνο ένας τεχνικός της υπηρεσίας εξυπηρέτησης πελατών, εκπαιδευμένος από εμάς, επιτρέπεται να εκτελέσει τις επισκευές και να αντικαταστήσει τα χαλασμένα καλώδια σύνδεσης. Εάν η συσκευή έχει βλάβη, τραβήξτε το φως από την πρίζα ή κατεβάστε την ασφάλεια στο κιβώτιο των ασφαλειών. Καλέστε την υπηρεσία εξυπηρέτησης πελατών.

Λυχνίες φωτοδιόδων (LED)

Οι χαλασμένες λυχνίες φωτοδιόδων (LED) επιτρέπεται να αντικατασταθούν μόνο από τον κατασκευαστή, την υπηρεσία τεχνικής εξυπηρέτησης πελατών ή έναν αδειούχο τεχνικό (ηλεκτρολόγο).

Αντίδραση σε περίπτωση εισροής νερού

Εάν κατά το μαγείρεμα ή τον καθαρισμό εισχωρήσει νερό στη συσκευή, ενεργήστε ως εξής:

1. Απενεργοποιήστε τη συσκευή.
2. Ανοίξτε το κάτω ντουλάπι και σκουπίστε το νερό που τρέχει.
3. Αφήστε τη συσκευή για 24 ώρες απενεργοποιημένη. Μετά το πέρας αυτού του χρόνου, μπορεί να εξακολουθήσει η χρήση της συσκευής χωρίς περιορισμούς.

Πίνακας βλαβών

Βλάβη	Πιθανή αιτία	Λύση
Η συσκευή δε λειτουργεί	Ο ρευματολήπτης (φως) δεν είναι συνδεδεμένος	Συνδέστε τη συσκευή στο δίκτυο του ρεύματος
	Διακοπή ρεύματος	Ελέγξτε, εάν λειτουργούν άλλες κουζινομηχανές
	Η ασφάλεια είναι χαλασμένη	Ελέγξτε στο κιβώτιο ασφαλειών, εάν η ασφάλεια για τη συσκευή είναι εντάξει
Η συσκευή δεν οδηγείται μέσα.	Το κάλυμμα του φίλτρου δεν είναι κλειστό.	Κλείστε εντελώς το κάλυμμα του φίλτρου.
Η συσκευή δεν οδηγείται ούτε μέσα, ούτε έξω.	Η ασφάλεια στο ηλεκτρικό κουτί σύνδεσης είναι ελαττωματική.	Καλέστε το τμήμα εξυπηρέτησης πελατών.
Ο φωτισμός των πλήκτρων δε λειτουργεί.	Η μονάδα ελέγχου είναι ελαττωματική.	Καλέστε την υπηρεσία τεχνικής εξυπηρέτησης πελατών.
Ο φωτισμός δε λειτουργεί.	Οι λυχνίες φωτοδιόδων (LED) είναι ελαττωματικές.	Καλέστε το τμήμα εξυπηρέτησης πελατών.
Στην ένδειξη αναβοσβήνουν  ή.?	Το φίλτρο λίπους ή το φίλτρο ενεργού άνθρακα είναι κορεσμένο.	Καθαρίστε το φίλτρο ή αλλάξτε το φίλτρο ενεργού άνθρακα. → "Καθαρισμός και συντήρηση" στη σελίδα 9

Υπηρεσία εξυπηρέτησης πελατών

Αναφέρετε στο τηλέφωνο τον αριθμό προϊόντος (Αριθ. Ε) και τον αριθμό κατασκευής (Αριθ. FD), για να μπορούμε να σας βοηθήσουμε σωστά. Την πινακίδα τύπου με τους αριθμούς θα την βρείτε μπροστά στο περίβλημα της συσκευής κάτω από τον πάγκο εργασίας.

Για να μη χρειαστεί να ψάχνετε πολύ, σε περίπτωση που χρειάζεται, μπορείτε να γράψετε εδώ τα στοιχεία της συσκευής σας και τον αριθμό τηλεφώνου της υπηρεσίας εξυπηρέτησης πελατών.

E-Nr.	Αριθ. FD
Υπηρεσία εξυπηρέτησης πελατών 	

Προσέξτε, ότι η επίσκεψη του τεχνικού της υπηρεσίας εξυπηρέτησης πελατών στην περίπτωση ενός εσφαλμένου χειρισμού δεν είναι δωρεάν, ακόμη και κατά τη διάρκεια του χρόνου της εγγύησης.

Τα στοιχεία επικοινωνίας όλων των χωρών θα τα βρείτε στον πίνακα Υπηρεσίες τεχνικής εξυπηρέτησης πελατών που παραδίδεται μαζί.

Εντολή επισκευής και συμβουλές σε περίπτωση βλάβης

GR 210 4277 900
χρέωση κλήσης προς εθνικά δίκτυα

Εμπιστευθείτε την εμπειρία του κατασκευαστή. Έτσι εξασφαλίζετε, ότι η επισκευή γίνεται από εκπαιδευμένους τεχνικούς του σέρβις, που είναι εξοπλισμένοι με τα γνήσια ανταλλακτικά για τη συσκευή σας.

Εξαρτήματα

Ειδικά εξαρτήματα

Εξαρτήματα Αριθμός παραγγελίας

Σετ εξαρτημάτων ανακυκλοφορίας αέρα Z92IDP9X0
- Αρχικός εξοπλισμός

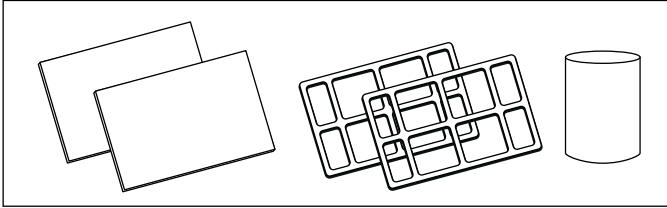

Φίλτρο ενεργού άνθρακα - Ανταλλακτικό Z92IDQ9X0
φίλτρο

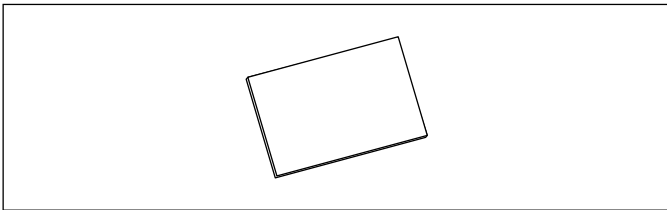

Σετ τηλε-εγκατάστασης

Z92IDM9X0

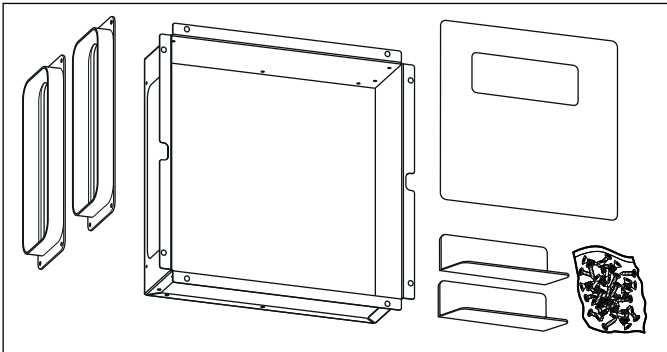

Table des matières

	Utilisation conforme	14
	Précautions de sécurité importantes	15
	Protection de l'environnement	17
	Économies d'énergie	17
	Élimination écologique	17
	Modes	17
	Mode Évacuation de l'air	17
	Mode recyclage	17
	Présentation de l'appareil	18
	Bandeau de commande	18
	Avant la première utilisation	18
	Première mise en service	18
	Utilisation de l'appareil	19
	Sortir/escamoter l'appareil	19
	Régler le ventilateur	19
	La vitesse intensive	19
	Poursuite ventilateur	19
	Éclairage	19
	Nettoyage et maintenance	20
	Indicateur de saturation	20
	Réinitialiser les indicateurs de saturation	22
	Anomalies, que faire ?	23
	Service après-vente	23
	Accessoires	24

Vous trouverez des informations supplémentaires concernant les produits, accessoires, pièces de rechange et services sur Internet sous : www.neff-international.com et la boutique en ligne : www.neff-eshop.com

Utilisation conforme

Lire attentivement ce manuel. Ce n'est qu'alors que vous pourrez utiliser votre appareil correctement et en toute sécurité. Conserver la notice d'utilisation et de montage pour un usage ultérieur ou pour le propriétaire suivant.

La sécurité de l'appareil à l'usage est garantie s'il a été encastré conformément à la notice de montage. Le monteur est responsable du fonctionnement correct sur le lieu où l'appareil est installé.

Cet appareil est destiné exclusivement à une utilisation domestique et non professionnelle. L'appareil n'est pas destiné à une utilisation à l'extérieur. Surveiller l'appareil pendant son fonctionnement. Le fabricant décline toute responsabilité des dommages provoqués par une utilisation inexperte ou des erreurs de manipulation.

Cet appareil est conçu pour une utilisation jusqu'à une altitude maximale de 2 000 m. Le mode d'évacuation de l'air vicié devra être conforme aux arrêtés municipaux, préfectoraux, et aux prescriptions légales (par ex. aux ordonnances publiques applicables au bâtiment).

Cet appareil peut être utilisé par des enfants de 8 ans ou plus et par des personnes dotées de capacités physiques, sensorielles ou mentales réduites ou disposant de connaissances ou d'expérience insuffisantes, sous la surveillance d'un tiers responsable de leur sécurité ou bien lorsqu'ils ont reçu des instructions liées à l'utilisation de l'appareil en toute sécurité et qu'ils ont intégré les risques qui en résultent.

Les enfants ne doivent pas jouer avec l'appareil. Le nettoyage et l'entretien effectué par l'utilisateur ne doivent pas être accomplis par des enfants, sauf s'ils sont âgés de 15 ans et plus et qu'un adulte les surveille.

Les enfants de moins de 8 ans doivent être tenus à distance de l'appareil et du cordon d'alimentation.

Contrôler l'état de l'appareil après l'avoir déballé. Ne pas le raccorder s'il présente des avaries de transport.

Cet appareil n'est pas conçu pour un fonctionnement avec une minuterie externe ou une commande à distance.

Précautions de sécurité importantes

Mise en garde – Risque d'asphyxie !

Le matériel d'emballage est dangereux pour les enfants. Ne permettez jamais aux enfants de jouer avec les matériaux d'emballage.

Mise en garde – Danger de mort !

Il y a risque d'intoxication par réaspiration des gaz de combustion.

En cas d'utilisation simultanée de l'appareil en mode évacuation de l'air et d'un foyer à combustion alimenté en air ambiant, veillez impérativement à ce que l'apport d'air soit suffisant.

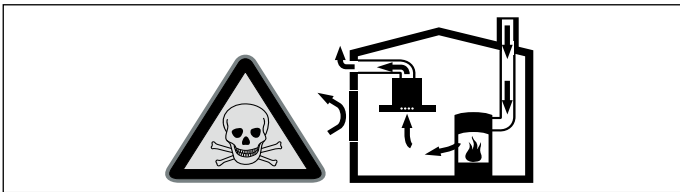

Les foyers à combustion alimentés en air ambiant (par exemple appareils de chauffage, au gaz, au bois, au fioul ou au charbon, les chauffe-eau, chauffe-eau accumulateurs) prélèvent l'air de combustion dans la pièce où ils sont installés et rejettent les gaz de fumée à l'extérieur par le biais d'un système spécifique (cheminée par exemple).

Lorsque la hotte aspirante est en marche, elle prélève de l'air dans la cuisine et dans les pièces voisines ; si l'apport d'air frais est trop faible, une dépression se forme. Des gaz toxiques provenant de la cheminée ou du conduit d'évacuation sont réaspirés dans les pièces d'habitation.

- Il faut donc toujours s'assurer que l'apport d'air frais est suffisant
- La présence d'une ventouse télescopique d'apport et d'évacuation d'air ne suffit pas à assurer le respect de la valeur limite.

Le fonctionnement sûr de l'appareil n'est possible que si la dépression dans la pièce où est installé le foyer ne dépasse pas 4 Pa (0,04 mbar). On y parvient en présence d'ouvertures non obturables aménagées par ex. dans les portes, fenêtres et en association avec des ventouses télescopiques d'admission/évacuation de l'air à travers la maçonnerie ou par d'autres mesures techniques permettant à l'air d'affluer pour assurer la combustion.

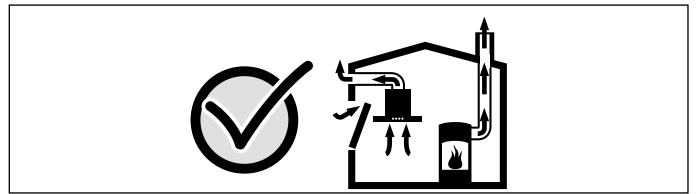

Demandez toujours conseil au maître ramoneur compétent qui pourra évaluer l'ensemble du réseau de ventilation de la maison et vous proposer le moyen le mieux adapté pour l'aération.

Si la hotte aspirante est utilisée exclusivement en mode recyclage, le fonctionnement est possible sans restrictions.

Mise en garde – Risque d'incendie !

- Les dépôts de graisse dans les filtres peuvent s'enflammer. Nettoyez l'appareil comme décrit. Respectez les intervalles de nettoyage. Ne faites jamais fonctionner l'appareil sans filtre à graisse.
- Les dépôts de graisse dans le filtre à graisse peuvent s'enflammer. **Nettoyez le filtre à graisse au moins une fois par mois.** Ne faites jamais fonctionner l'appareil sans filtre à graisse.
- Un filtre à charbon actif non régénérable risque de s'enflammer dans le four. Ne jamais régénérer des filtres à charbon actif non régénérables. Régénérer uniquement des filtres à charbon actif régénérables.
- Les dépôts de graisse dans le filtre à graisse peuvent s'enflammer. Ne jamais travailler avec une flamme nue à proximité de l'appareil (par ex. flamber). N'installer l'appareil à proximité d'un foyer à combustibles solides (par ex. bois ou charbon) qu'en présence d'un couvercle fermé et non amovible. Aucune projection d'étincelles ne doit avoir lieu.
- L'huile et la graisse chaude s'enflamment rapidement. Ne jamais laisser l'huile et la graisse chaude sans surveillance. Ne jamais éteindre le feu avec de l'eau. Eteindre le foyer. Etouffer les flammes prudemment avec un couvercle, une couverture ou similaire.
- Des foyers à gaz sans qu'un récipient ne soit placé sur le foyer dégagent une forte chaleur lors du fonctionnement. Un appareil de ventilation monté au-dessus peut être endommagé ou prendre feu. Utiliser les foyers à gaz uniquement avec un récipient placé dessus.

- Le fonctionnement simultané de plusieurs foyers gaz engendre une forte production de chaleur. L'appareil de ventilation risque d'être endommagé ou de prendre feu. La hotte doit uniquement être combinée avec des foyers gaz qui ne dépassent pas les valeurs suivantes :
 - 5 brûleurs individuels max.La hotte doit uniquement être combinée avec des foyers gaz 75 cm qui ne dépassent pas les valeurs suivantes :
 - Puissance totale maximale : 11,9 kW
 - Puissance totale maximale à l'arrière de la table de cuisson : 4,7 kW
 - Puissance totale maximale du Wok : 4,2 kWLa hotte doit uniquement être combinée avec des foyers gaz 90 cm qui ne dépassent pas les valeurs suivantes :
 - Puissance totale maximale : 13,7 kW
 - Puissance totale maximale à l'arrière de la table de cuisson : 4,7 kW
 - Puissance totale maximale du Wok : 6 kW

⚠ Mise en garde – Risque de brûlure !

Les éléments accessibles deviennent chauds pendant le fonctionnement. Ne jamais toucher les éléments chauds. Eloigner les enfants.

⚠ Mise en garde – Risque de blessure !

- Des pièces à l'intérieur de l'appareil peuvent présenter des arêtes vives. Porter des gants de protection.
- Des objets déposés sur l'appareil peuvent tomber. Ne pas déposer d'objets sur l'appareil.
- La lumière des lampes LED est très éblouissante et peut causer des dommages aux yeux (groupe de risque 1). Ne pas regarder plus longtemps que 100 secondes directement les lampes LED allumées.
- Risque de pincement des doigts lors de l'escamotage et la sortie de l'appareil. Lors de l'escamotage et la sortie, ne pas mettre les doigts dans la zone de mouvement de l'appareil. Eloigner les enfants.
- Des récipients déposés dans la zone de mouvement de l'appareil peuvent basculer. Des liquides chauds qui s'écoulent peuvent occasionner des blessures. Ne pas poser de récipients dans la zone de mouvement de l'appareil.

- Les récipients et les tables de cuisson deviennent très chauds. Ne jamais mettre la main au-dessus de la table de cuisson chaude ou des récipients chauds.

⚠ Mise en garde – Risque de choc électrique !

- Un appareil défectueux peut provoquer un choc électrique. Ne jamais mettre en service un appareil défectueux. Débrancher la fiche secteur ou enlever le fusible dans le boîtier à fusibles. Appeler le service après-vente.
- Tenter de réparer vous-même l'appareil est dangereux. Seul un technicien du service après-vente formé par nos soins est habilité à effectuer des réparations et à remplacer des câbles d'alimentation défectueux. Si l'appareil est défectueux, débrancher la fiche secteur ou enlever le fusible dans la tableau électrique. Appeler le service après-vente.
- De l'humidité qui pénètre peut occasionner un choc électrique. Ne pas utiliser de nettoyeur haute pression ou de nettoyeur à vapeur.

Causes de dommages

Attention !

Risque de détérioration par la corrosion. Toujours allumer l'appareil pendant la cuisson afin d'éviter la formation de condensation. La condensation peut provoquer de la corrosion.

Risque de détérioration par pénétration d'humidité dans l'électronique. Ne jamais nettoyer les éléments de commande avec un chiffon mouillé.

Les surfaces peuvent être endommagées par un nettoyage non conforme. Nettoyer les surfaces en inox seulement dans le sens du métal. Pour les organes de commande, ne pas utiliser de nettoyeur pour inox.

Les nettoyeurs agressifs ou à récurer peuvent endommager la surface. Ne jamais utiliser de nettoyeurs agressifs ou à récurer.

Des objets déposés sur l'appareil peuvent endommager l'appareil ou des tables de cuisson attenantes en escamotant ou en sortant l'appareil. Ne déposez pas d'objets sur les éléments mobiles de l'appareil.

Protection de l'environnement

Votre nouvel appareil est d'une très grande efficacité énergétique. Vous trouverez ici des conseils comment vous pouvez économiser encore plus d'énergie lors de l'utilisation de l'appareil et comment correctement éliminer l'appareil.

Économies d'énergie

- Lors de la cuisson, prévoyez suffisamment d'air frais afin que la hotte aspirante fonctionne de manière efficace en produisant peu de bruit.
- Adaptez la vitesse du ventilateur à l'intensité des vapeurs de cuisson. Utilisez uniquement la vitesse intensive en cas de besoin. Une faible vitesse du ventilateur est synonyme d'une faible consommation d'énergie.
- En cas d'intenses vapeurs de cuisson, sélectionnez dès que possible une vitesse de ventilateur plus importante. Les vapeurs de cuisson déjà dispersées dans la cuisine nécessitent un fonctionnement plus long de la hotte aspirante.
- Éteignez la hotte aspirante quand vous n'en avez plus besoin.
- Éteignez l'éclairage quand vous n'en avez plus besoin.
- Nettoyez le filtre aux intervalles indiqués ou remplacez-le pour augmenter l'efficacité de la ventilation et éviter tout risque d'incendie.
- Utilisez un couvercle de cuisson pour réduire la vapeur de cuisson et la condensation.

Élimination écologique



Éliminez l'emballage en respectant l'environnement.



Cet appareil est marqué selon la directive européenne 2012/19/UE relative aux appareils électriques et électroniques usagés (waste electrical and electronic equipment - WEEE).

La directive définit le cadre pour une reprise et une récupération des appareils usagés applicables dans les pays de la CE.

Modes

Mode Évacuation de l'air



L'air aspiré est débarrassé des particules de graisse par les filtres à cet effet, transite par un conduit puis gagne l'extérieur.

Remarque : L'air ne doit pas être acheminé dans une cheminée servant à l'évacuation des gaz d'appareils qui sont utilisés pour la combustion de gaz ou d'autres combustibles (cela ne vaut pas pour les appareils de recyclage).

- Si l'air vicié circule par une cheminée non en service destinée à évacuer la fumée ou des gaz brûlés, vous devrez d'abord obtenir l'accord du ramoneur compétent dans votre quartier.
- Si l'air vicié traverse la paroi extérieure, il faut utiliser une ventouse télescopique.

Mode recyclage







L'air aspiré se nettoie en traversant les filtres à graisse et un filtre à charbon actif, puis il revient dans la cuisine.

Remarque : Pour lier les odeurs dans l'air recyclé, vous devrez incorporer un filtre à charbon actif. Pour connaître les différentes possibilités d'utiliser l'appareil en mode Recyclage, consultez les prospectus ou votre revendeur spécialisé. Vous pourrez vous procurer les accessoires dans le commerce spécialisé, auprès du service après-vente ou dans la boutique en ligne.

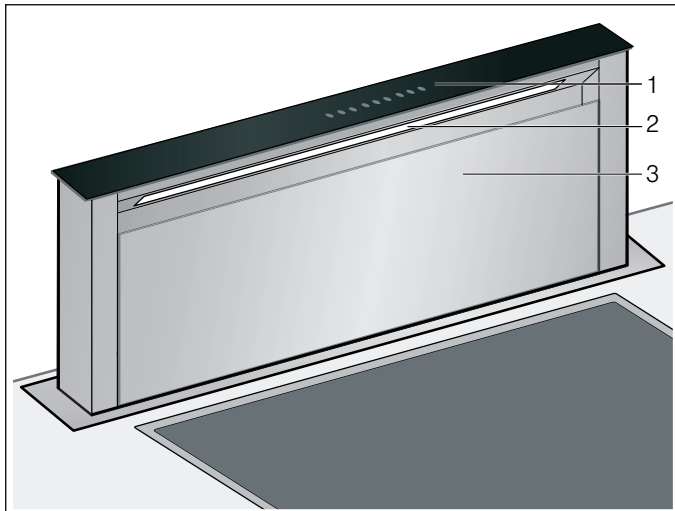
Présentation de l'appareil





Vous apprenez ici à connaître votre nouvel appareil et obtenez des informations concernant les accessoires.

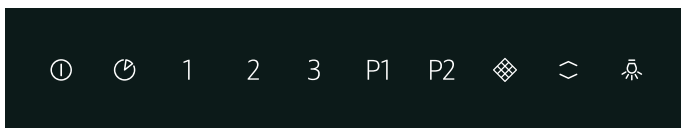

	Bandeau de commande
	Éclairage
	Capot du filtre

Bandeau de commande



Symbole	Explication
	Faire sortir l'appareil, enclencher/éteindre le ventilateur
	Activer la poursuite du ventilateur
1	Activer la vitesse de ventilation 1
2	Activer la vitesse de ventilation 2
3	Activer la vitesse de ventilation 3
P 1	Activer la vitesse intensive 1
P 2	Activer la vitesse intensive 2
	Indicateur de saturation
	Escamoter/faire sortir l'appareil
	Allumer/éteindre l'éclairage



Avant la première utilisation

Avant que vous ne puissiez utiliser votre nouvel appareil, vous devez procéder à quelques réglages.



Première mise en service

Commutation de l'affichage pour le mode Recyclage

Pour le mode recirculation de l'air, l'affichage de la commande électronique doit être commuté en conséquence :

1. Vérifier si la hotte aspirante est raccordée au secteur, et éteinte.
2. Appuyer sur .
3. Effleurer  pendant au moins 3 secondes.
 clignote et la commande électronique commute sur le mode de recirculation de l'air.

Commutation de l'affichage pour le mode Évacuation d'air

1. Vérifier si la hotte aspirante est raccordée au secteur, et éteinte.
2. Appuyer sur .
3. Effleurer  pendant au moins 3 secondes.
 s'allume et la commande électronique commute sur le mode évacuation extérieure.

Utilisation de l'appareil

Cet appareil fonctionne uniquement en position entièrement sortie.

Remarque : Allumez la hotte aspirante dès le début de la cuisson ; une fois la cuisson achevée, laissez la hotte aspirante fonctionner encore quelques minutes. Ceci permet d'éliminer les buées de cuisson le plus efficacement.

Sortir/escamoter l'appareil

Mise en garde – Risque de blessure !

Risque de pincement des doigts lors de l'escamotage et la sortie de l'appareil. Lors de l'escamotage et la sortie, ne pas mettre les doigts dans la zone de mouvement de l'appareil. Eloigner les enfants.

Mise en garde – Risque de blessure !

Des récipients déposés dans la zone de mouvement de l'appareil peuvent basculer. Des liquides chauds qui s'écoulent peuvent occasionner des blessures. Ne pas poser de récipients dans la zone de mouvement de l'appareil.

Remarque : Si l'appareil a été brièvement coupé du réseau électrique, l'appareil rentre entièrement.

Déployer l'appareil

1. Enlever tous les objets de la zone de mouvement de l'appareil.
2. Appuyer sur .
L'appareil sort complètement. Le ventilateur démarre à la vitesse 2. L'éclairage s'allume.

Escamoter l'appareil

Remarque : Le capot du filtre doit être complètement fermé.

1. Enlever tous les objets de la zone de mouvement de l'appareil.
2. Appuyer sur .
L'appareil rentre complètement. L'éclairage et le ventilateur sont automatiquement éteints.

Régler le ventilateur

Remarque : Adaptez toujours la puissance du ventilateur aux conditions du moment. En cas d'émanations très denses de vapeur, sélectionnez aussi une puissance d'aspiration élevée.

Activation

Appuyer sur 1, 2 ou 3.

Désactivation

Appuyer sur 0.

La vitesse intensive

Si des odeurs ou buées particulièrement fortes se dégagent, vous pouvez utiliser la vitesse intensive.

Activation

1. Appuyer sur la touche P1.

Remarque : Le temps de marche de la vitesse intensive est d'environ 7 minutes. Après écoulement de ce temps, l'appareil repasse à la vitesse 3.

2. Appuyer sur la touche P2.

Remarque : Le temps de marche de la vitesse intensive est d'environ 7 minutes. Après écoulement de ce temps, l'appareil repasse à la vitesse 3.







Désactivation

Appuyer sur 1, 2 ou 3.

La vitesse intensive s'arrête.



Poursuite ventilateur

Remarque : Si l'aspiration intensive est activée, la poursuite du ventilateur n'est pas disponible.

1. Appuyer sur .
Les symboles  et  ainsi que la vitesse de ventilation 1 s'allument. Le ventilateur continue de tourner 10 minutes à la vitesse 1 et s'arrête automatiquement après expiration de ce délai. Si l'éclairage est allumé, ce dernier s'éteindra également après expiration du délai de poursuite.
2. Appuyer sur  ou .
La poursuite de fonctionnement du ventilateur s'arrête avant écoulement du temps de poursuite restant.
3. Dès que la poursuite de fonctionnement du ventilateur s'arrête, appuyer sur .
L'appareil rentre complètement.

Éclairage

Vous pouvez allumer et éteindre l'éclairage indépendamment de la ventilation.

1. Appuyer sur .
2. Appuyer sur .

Nettoyage et maintenance

⚠ Mise en garde – Risque de brûlure !

L'appareil devient chaud pendant le fonctionnement. Laisser refroidir l'appareil avant son nettoyage.

⚠ Mise en garde – Risque de choc électrique !

De l'humidité qui pénètre peut occasionner un choc électrique. Nettoyer l'appareil uniquement avec un chiffon humide. Avant le nettoyage, retirer la fiche secteur ou déconnecter le fusible dans le boîtier à fusibles.

⚠ Mise en garde – Risque de choc électrique !

De l'humidité qui pénètre peut occasionner un choc électrique. Ne pas utiliser de nettoyeur haute pression ou de nettoyeur à vapeur.

⚠ Mise en garde – Risque de blessure !

Des pièces à l'intérieur de l'appareil peuvent présenter des arêtes vives. Porter des gants de protection.

Nettoyants

Afin de ne pas endommager les différentes surfaces avec des nettoyants inappropriés, respectez les indications du tableau. N'utilisez pas

- de produits agressifs ni abrasifs,
- de produits de nettoyage fortement alcoolisés,
- de tampons à récurer ni d'éponges à dos récurant,
- de nettoyeurs haute pression ni de nettoyeurs à vapeur.

Avant d'utiliser des lavettes éponges neuves, rincez-les soigneusement.

Respectez l'ensemble des notices et des mises en garde accompagnant les produits de nettoyage.

Surface	Nettoyants
Inox	Eau chaude additionnée de produit à vaisselle : Nettoyez avec une lavette et séchez avec un chiffon doux. Nettoyez les surfaces en inox uniquement dans le sens de polissage du métal. Des produits d'entretien spécial inox sont disponibles auprès du service après-vente ou dans les commerces spécialisés. Appliquez une fine couche de produit d'entretien avec un chiffon doux.
Surfaces laquées	Eau chaude additionnée de produit à vaisselle : Nettoyez avec une lavette humide et séchez avec un chiffon doux. N'utilisez pas de nettoyeur pour inox.
Aluminium et plastique	Nettoyant pour vitres : Nettoyez avec un chiffon doux.
Verre	Nettoyant pour vitres : Nettoyez avec un chiffon doux. N'utilisez pas de racloir à verre.

Surface	Nettoyants
Éléments de commande	Eau chaude additionnée de produit à vaisselle : Nettoyez avec une lavette humide et séchez avec un chiffon doux. Risque d'électrocution par pénétration d'humidité. Risque de détérioration de l'électronique par pénétration d'humidité. Ne nettoyez jamais les éléments de commande avec un chiffon humide. N'utilisez pas de nettoyeur pour inox.

Indicateur de saturation

Lorsque les filtres à graisse métalliques ou les filtres à charbon actifs sont saturés, le symbole correspondant s'allume ou clignote :

- **Filtre à graisse métallique** :  s'allume
- **Filtre à charbon actif** :  clignote

Vous devez nettoyer ou régénérer maintenant au plus tard les filtres à graisse métallique ou les filtres à charbon actif.

Retirer le filtre métallique à graisse

1. Appuyer sur .
2. Basculer le capot du filtre vers l'avant.

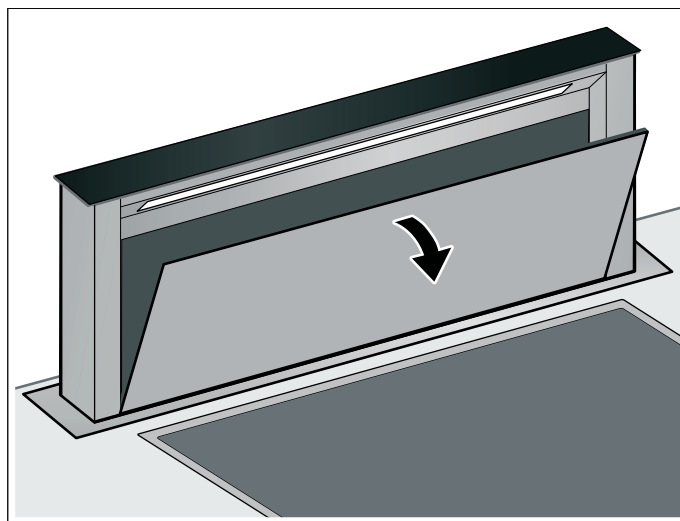

3. Retirer le filtre du guidage.

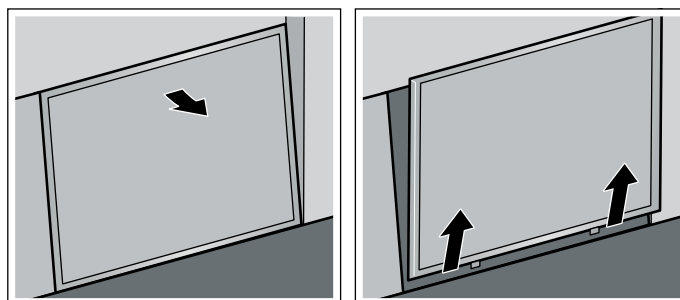

Remarque : De la graisse peut s'accumuler en bas dans le support du filtre. Ne pas tenir le support de filtre horizontalement pour éviter que de la graisse ne goutte.

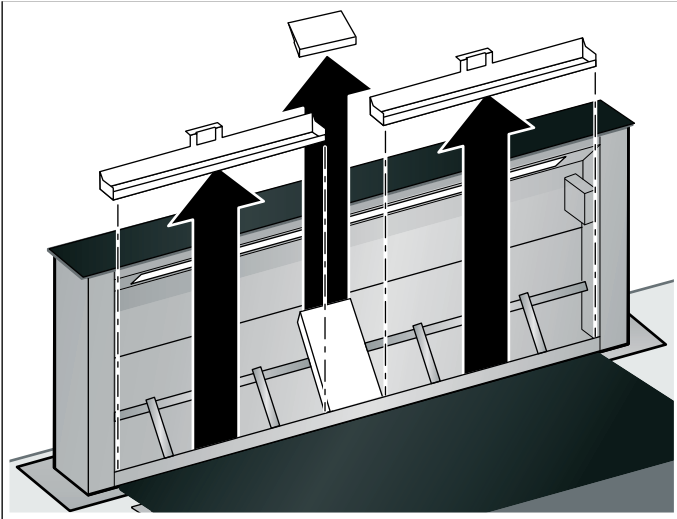
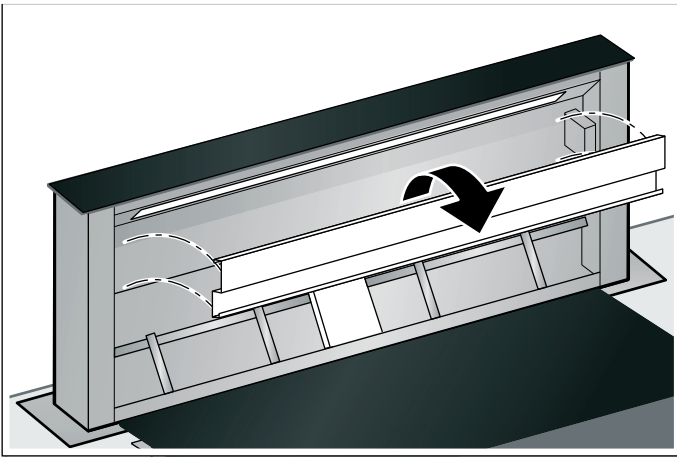
4. Retirer le collecteur d'huile.**5. Pour mieux nettoyer, retirer la tôle de protection.****6. Nettoyer le filtre à graisse métallique, le collecteur d'huile, la tôle de protection et le capot de filtre.****7. Nettoyer l'appareil à l'intérieur après avoir démonté le filtre.****Nettoyer le filtre à graisse métallique et le collecteur d'huile****⚠ Mise en garde – Risque d'incendie !**

Les dépôts de graisse dans le filtre à graisse peuvent s'enflammer.

Nettoyez le filtre à graisse au moins une fois par mois.

Ne faites jamais fonctionner l'appareil sans filtre à graisse.

Remarques

- N'utilisez jamais de détergents agressifs, contenant de l'acide ou fortement alcalins.
- Pendant le nettoyage des filtres métalliques à graisse, nettoyez également leur fixation dans l'appareil au moyen d'un essuie-tout humide.
- Vous pouvez laver les filtres métalliques à graisse au lave-vaisselle ou à la main.

Au lave-vaisselle :

Remarque : Si le nettoyage a lieu au lave-vaisselle, de légères colorations peuvent se manifester. Ceci n'influe aucunement sur le fonctionnement des filtres métalliques à graisse.

- Ne nettoyez pas avec la vaisselle les filtres métalliques à graisse très sales.
- Posez les filtres métalliques à graisse dans le lave-vaisselle sans les coincer. Ne coinciez pas les filtres métalliques à graisse.

A la main :

Remarque : En présence de salissures tenaces, vous pouvez utiliser un produit dissolvant les graisses. Il est possible de le commander via la boutique en ligne.

- Mettez les filtres métalliques à graisse à tremper dans de l'eau de vaisselle très chaude.
- Utilisez une brosse pour nettoyer puis rincez bien les filtres ensuite.
- Laissez les filtres métalliques à graisse s'égoutter.

Incorporer le filtre métallique à graisse

1. Insérer le collecteur d'huile.
2. Mettre le filtre à graisse métallique en place.

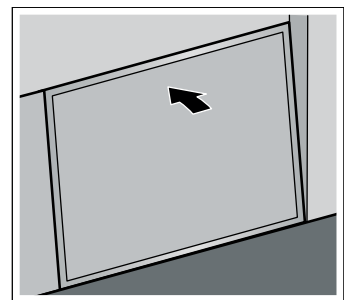
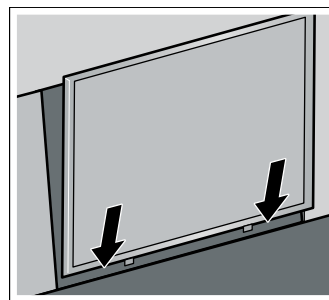

3. Fermer le capot du filtre.

Dépose du filtre à charbon actif (uniquement pour le mode recyclage)

Afin de garantir la capacité de rétention des odeurs, vous devez régénérer ou remplacer régulièrement les filtres à charbon actif. Observez par conséquent également l'indicateur de saturation de votre appareil.

Les filtres à charbon actif doivent être régénérés ou remplacés au plus tard tous les 2 mois.

1. Déposer le filtre à graisse métallique.
2. Retirez la grille et le filtre à graisse métallique.

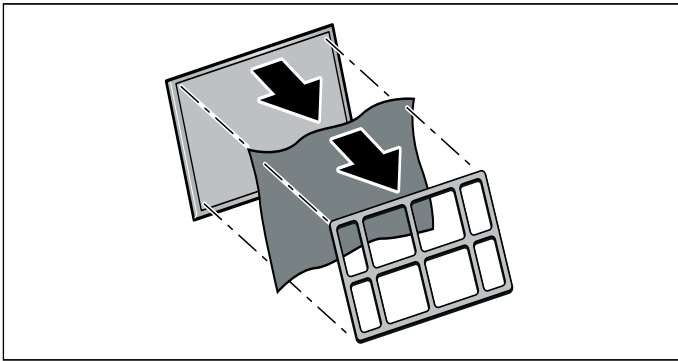

Régénération du filtre à charbon actif

Afin de garantir la capacité de rétention des odeurs, vous devez régénérer ou remplacer régulièrement les filtres à charbon actif. Observez par conséquent également l'indicateur de saturation de votre appareil.

Les filtres à charbon actif doivent être régénérés ou remplacés au plus tard tous les 2 mois.

⚠ Mise en garde – Risque d'incendie !

Un filtre à charbon actif non régénérable risque de s'enflammer dans le four. Ne jamais régénérer des filtres à charbon actif non régénérables. Régénérer uniquement des filtres à charbon actif régénérables.

Remarque : Les filtres à charbon actifs régénérables peuvent être régénérés jusqu'à dix fois.

Remarque : La régénération du filtre à charbon actif peut entraîner un dégagement d'odeur. Assurez-vous que la pièce bien ventilée et ouvrez une fenêtre.

Remarque : Les filtres de recyclage régénérables peuvent être endommagés en cas de chute. Les dégâts ne sont pas toujours visibles de l'extérieur. En cas de chute d'un filtre de recyclage régénérable, mettez-le au rebut et remplacez-le.

Attention !

Risque de détérioration par pénétration d'humidité dans le filtre à charbon actif. Ne jamais nettoyer le filtre à charbon actif dans le lave-vaisselle ni avec un chiffon humide.

1. S'il n'est plus possible de régénérer le filtre à charbon actif, commander et utiliser un nouveau filtre à charbon régénérable.
2. Chauffez le filtre à charbon actif pendant 1 heure dans le four préchauffé à 100 °C en mode de circulation de l'air.
3. Laisser refroidir le filtre à charbon actif.

Montage du filtre à charbon actif

1. Poser le filtre à charbon actif sur le filtre à graisse métallique.
2. Fixer le filtre à charbon actif avec la grille.

Réinitialiser les indicateurs de saturation

Une fois que vous avez nettoyé ou remplacé les filtres correspondants, vous devriez réinitialiser l'indicateur de saturation afin que les symboles cessent de clignoter.

1. Assurez-vous que la hotte aspirante est en marche.
2. Effleurer  pendant environ 3 secondes.

Les indicateurs de saturation sont réinitialisés.

Anomalies, que faire ?

Dans de nombreux cas, vous pourrez remédier vous-même facilement aux anomalies. Avant de contactez le service après-vente, veuillez vérifier les points suivants :

Mise en garde – Risque de choc électrique !

Tenter de réparer vous-même l'appareil est dangereux. Seul un technicien du service après-vente formé par nos soins est habilité à effectuer des réparations et à remplacer des câbles d'alimentation défectueux. Si l'appareil est défectueux, débrancher la fiche secteur ou enlever le fusible dans la tableau électrique. Appeler le service après-vente.

Lampes LED

Le remplacement des LED défectueuses est exclusivement réservé au fabricant, à son service après-vente ou à un spécialiste agréé (installateur d'équipement électrique).

Comportement en cas de pénétration d'eau

Si de l'eau pénètre dans l'appareil en cuisinant ou lors du nettoyage, procéder de la manière suivante :

1. Eteindre l'appareil.
2. Ouvrir le meuble bas et essuyer l'eau qui sort.
3. Laisser l'appareil éteint pendant 24 heures.
Après ce temps, l'appareil peut être réutilisé sans restriction.

Tableau de dérangements

Panne	Cause possible	Remède
L'appareil ne fonctionne pas	La fiche n'est pas connectée	Connecter l'appareil au secteur
	Panne de courant	Vérifier si d'autres appareils de cuisine fonctionnent
	Fusible défectueux	Vérifier dans le coffret à fusibles, si le fusible pour l'appareil est en bon état
L'appareil ne rentre pas.	Le capot du filtre n'est pas fermé.	Fermer complètement le capot du filtre.
L'appareil ne peut pas s'allumer ni s'éteindre.	Le fusible de l'armoire électrique est défectueux.	Appelez le service après-vente.
L'éclairage des touches ne fonctionne pas.	L'unité de commande est défectueuse.	Appelez le service après-vente.
L'éclairage ne fonctionne pas.	Les lampes DEL sont défectueuses.	Appelez le service après-vente.
 ou ? clignotent dans l'affichage	Le filtre à graisse ou le filtre à charbon actif est saturé.	Nettoyer le filtre ou remplacer le filtre à charbon actif. → "Nettoyage et maintenance" à la page 20

Service après-vente

Lors de votre appel, veuillez indiquer le numéro de produit (E-Nr.) et le numéro de fabrication (FD-Nr.), afin de nous permettre de mieux vous aider. La plaque signalétique portant ces numéros se trouve à l'avant du châssis de l'appareil sous le plan de travail.

Pour éviter d'avoir à les rechercher en cas de besoin, vous pouvez inscrire ici les données de votre appareil et le numéro de téléphone du service après-vente.

N° E	N° FD
Service après-vente 	

Tenez compte du fait que la visite d'un technicien du SAV n'est pas gratuite en cas de manipulation incorrecte, même pendant la période de garantie.

Vous trouverez les données de contact pour tous les pays dans l'annuaire ci-joint du service après-vente.

Commande de réparation et conseils en cas de dérangements

B 070 222 143
FR 01 40 10 42 10
CH 0848 840 040

Faites confiance à la compétence du fabricant. Vous garantissez ainsi que la réparation sera effectuée par des techniciens de SAV formés qui disposent des pièces de rechange d'origine adaptées à votre appareil.

Accessoires

Accessoires en option

Accessoire	Référence
Kit d'accessoires pour recirculation de l'air - équipement initial	Z92IDP9X0

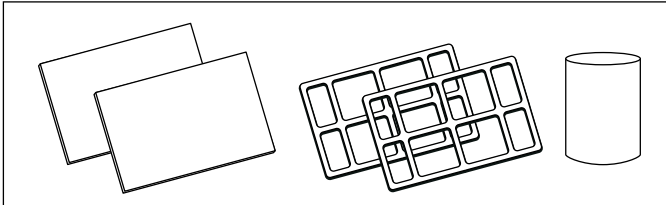

Filtere à charbon actif - filtre de rechange	Z92IDQ9X0
--	-----------

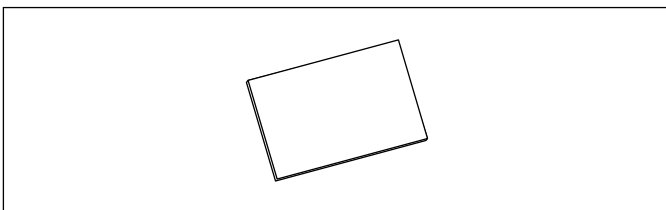

Kit d'installation à distance	Z92IDM9X0
-------------------------------	-----------

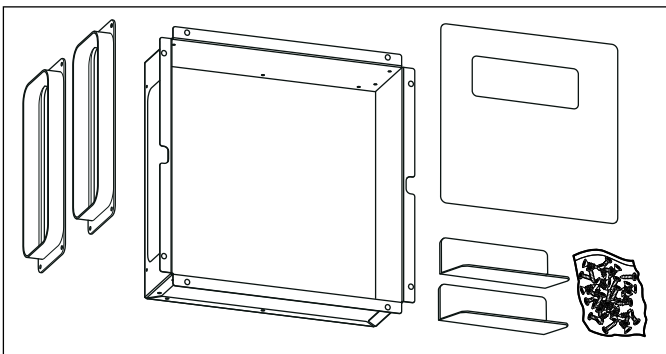

Indice

	Conformità d'uso	25
	Importanti avvertenze di sicurezza	26
	Tutela dell'ambiente	28
	Risparmio energetico	28
	Smaltimento ecocompatibile	28
	Tipi di esercizio	28
	Modalità aspirazione	28
	A ricircolo	28
	Conoscere l'apparecchio	29
	Pannello comandi	29
	Prima di utilizzare l'apparecchio per la prima volta	29
	Prima messa in funzione	29
	Uso dell'apparecchio	30
	Inserimento/estrazione dell'apparecchio	30
	Impostazione della ventola	30
	Livello intensivo	30
	Ritardo di funzionamento della ventola	30
	Illuminazione	30
	Pulizia e manutenzione	31
	Indicazione di saturazione	31
	Ripristino delle indicazioni di saturazione	33
	Malfunzionamento, che fare?	33
	Servizio assistenza clienti	34
	Accessori	34

Per ulteriori informazioni su prodotti, accessori, pezzi di ricambio e servizi è possibile consultare il sito Internet www.neff-international.com e l'eShop www.neff-eshop.com

Conformità d'uso

Leggere attentamente le presenti istruzioni per l'uso. Solo così è possibile utilizzare l'apparecchio in modo sicuro e corretto. Custodire con la massima cura le presenti istruzioni per l'uso e il montaggio in caso di un utilizzo futuro o cessione a terzi.

La sicurezza di utilizzo è garantita solo in caso di installazione secondo le regole di buona tecnica riportate nelle istruzioni di montaggio. L'installatore è responsabile del corretto funzionamento nel luogo di installazione.

Questo apparecchio è pensato esclusivamente per l'utilizzo in abitazioni private e in ambito domestico. L'apparecchio non è destinato a essere utilizzato in ambienti esterni. Prestare attenzione all'apparecchio durante il suo funzionamento. Il produttore declina qualsiasi responsabilità per danni dovuti all'utilizzo non conforme o errato.

Questo apparecchio è progettato solo per l'utilizzo fino ad un'altezza di massimo 2000 metri sul livello del mare.

Per quanto concerne la conduzione dell'aria esausta è necessario rispettare le normative di legge ufficiali (ad es. normative urbanistiche provinciali).

Questo apparecchio può essere utilizzato da bambini di età pari o superiore a 8 anni e da persone con ridotte facoltà fisiche, sensoriali o mentali nonché da persone prive di sufficiente esperienza o conoscenza dello stesso se sorvegliate da una persona responsabile della loro sicurezza o se istruite in merito all'utilizzo sicuro dell'apparecchio e consapevoli degli eventuali rischi derivanti da un utilizzo improprio.

I bambini non devono utilizzare l'apparecchio come un giocattolo. I bambini non devono né pulire né utilizzare l'apparecchio da soli a meno che non abbiano un'età superiore agli 15 anni e che siano assistiti da parte di un adulto.

Tenere lontano dall'apparecchio e dal cavo di alimentazione i bambini di età inferiore agli 8 anni.

Controllare l'apparecchio dopo averlo disimballato. Qualora si fossero verificati danni da trasporto, non collegare l'apparecchio.

Questo apparecchio non è da utilizzare con un timer esterno o un telecomando separato.

Importanti avvertenze di sicurezza

Avviso – Pericolo di soffocamento!

Il materiale d'imballaggio è pericoloso per i bambini. Non lasciare mai che i bambini giochino con il materiale di imballaggio.

Avviso – Pericolo di morte!

I gas di combustione riaspirati possono causare avvelenamento. È necessario assicurare sempre un'alimentazione di aria sufficiente quando l'apparecchio in modalità aspirazione viene utilizzato contemporaneamente a un focolare dipendente dall'aria ambiente.

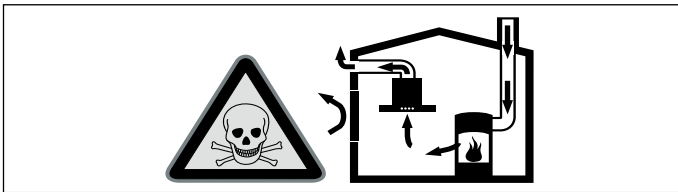

I focolari che dipendono dall'aria ambiente (peres. a gas, olio, legna o carbone, scaldabagno, caldaie elettriche) ricavano l'aria per la combustione dalla stanza ed eliminano i gas di scarico all'esterno attraverso un impianto (peres. camino).

In concomitanza della cappa accesa, dalla cucina e dalle stanze adiacenti viene sottratta dell'aria: senza un'alimentazione sufficiente di aria si crea depressione. I gas velenosi dal camino o dalla cappa di aspirazione vengono riaspirati nelle stanze.

- Assicurare sempre un'alimentazione di aria sufficiente.
- Un'apertura nel muro per alimentazione/scarico aria non garantisce il rispetto del valore limite.

Un esercizio sicuro è possibile solo se la depressione nella stanza in cui è installato il focolare non supera i 4 Pa (0,04 mbar).

Questo è garantito se l'aria necessaria alla combustione può affluire nella stanza attraverso aperture non fisse, peres. porte, finestre in combinazione con un canale di adduzione/scarico aria o altre misure tecniche.

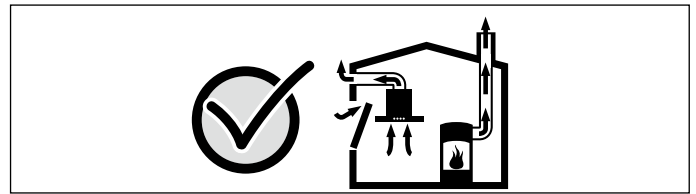

Consultate in ogni caso lo spazzacamino responsabile che è in grado di giudicare la ventilazione complessiva in casa e proporre misure adeguate.

Se la cappa è usata solo nella modalità a ricircolo d'aria, il suo esercizio è possibile senza limitazioni.

Avviso – Pericolo di incendio!

- I depositi di grasso presenti nei filtri possono incendiarsi. Pulire l'apparecchio come descritto. Rispettare gli intervalli di pulizia. Non mettere mai in funzione l'apparecchio senza filtro per grassi.
- I depositi di grasso presenti nel filtro per grassi possono incendiarsi. **Pulire il filtro per grassi almeno una volta al mese.** Non mettere mai in funzione l'apparecchio senza filtro per grassi.
- Un filtro a carbone attivo non rigenerabile nel forno può prendere fuoco. Non rigenerare mai un filtro a carbone attivo non rigenerabile. Rigenerare esclusivamente filtri a carbone attivo rigenerabili.
- I depositi di grasso presenti nel filtro per grassi possono incendiarsi. Non lavorare mai nelle vicinanze dell'apparecchio con fiamme libere (ad es. fiammeggiare). L'installazione dell'apparecchio nelle vicinanze di un focolare per combustibili solidi (ad es. legno o carbone), è consentita solo se questo è dotato di copertura chiusa e non estraibile. Non deve esserci produzione di scintille.
- L'olio o il burro caldi si incendiano rapidamente. Non lasciare mai incustoditi sul fuoco l'olio o il burro caldi. Non utilizzare mai acqua per spegnere il fuoco. Disattivare la zona di cottura. Soffocare le fiamme con un coperchio, una coperta ignifuga o qualcosa di simile.
- Le zone di cottura a gas sviluppano molto calore se vengano fatte funzionare senza appoggiarci sopra una stoviglia. Un dispositivo di ventilazione montato sopra può subire danni o addirittura incendiarsi. Utilizzare le zone di cottura a gas solo dopo averci appoggiato sopra una stoviglia.

- Quando sono in funzione contemporaneamente più zone di cottura a gas si sviluppa molto calore. Il dispositivo di aspirazione può danneggiarsi o incendiarsi. Utilizzare il dispositivo di aspirazione solo in combinazione con zone di cottura a gas che non superano i valori seguenti:
 - massimo 5 bruciatori singoli
 Utilizzare il dispositivo di aspirazione solo in combinazione con zone di cottura a gas di 75 cm che non superano i valori seguenti:
 - Potenza massima complessiva: 11,9 kW
 - Potenza massima complessiva piani cottura posteriori: 4,7 kW
 - Potenza massima wok: 4,2 kW
 Utilizzare il dispositivo di aspirazione solo in combinazione con zone di cottura a gas di 90 cm che non superano i valori seguenti:
 - Potenza massima complessiva: 13,7 kW
 - Potenza massima complessiva piani cottura posteriori: 4,7 kW
 - Potenza massima wok: 6 kW

⚠ Avviso – Pericolo di scottature!

Durante il funzionamento le parti scoperte diventano molto calde. Non toccare mai le parti ad alta temperatura. Tenere lontano i bambini.

⚠ Avviso – Pericolo di lesioni!

- Alcuni componenti all'interno dell'apparecchio possono essere affilati. Indossare guanti protettivi.
- Gli oggetti collocati sull'apparecchio possono cadere. Non collocare alcun oggetto sull'apparecchio.
- La luce delle spie LED è molto intensa e può danneggiare gli occhi (gruppo di rischio 1). Non guardare direttamente le spie LED accese per un periodo superiore a 100 secondi.
- Pericolo di schiacciamento durante l'inserimento e l'estrazione dell'apparecchio. Durante l'inserimento o l'estrazione dell'apparecchio non sostare nell'area di movimento dello stesso. Tenere lontano i bambini.
- All'interno del raggio d'azione dell'apparecchio potrebbero cadere eventuali stoviglie appoggiate. La fuoriuscita di liquidi caldi può causare lesioni. Non posizionare alcuna stoviglia all'interno del raggio d'azione dell'apparecchio.

- Utensili per cottura e piani cottura raggiungono temperature molto elevate. Non toccare mai piani cottura e utensili per cottura molto caldi.

⚠ Avviso – Pericolo di scariche elettriche!

- Un apparecchio difettoso può causare delle scosse elettriche. Non mettere mai in funzione un apparecchio difettoso. Togliere la spina o disattivare il fusibile nella scatola dei fusibili. Rivolgersi al servizio di assistenza clienti.
- Gli interventi di riparazione effettuati in modo non conforme rappresentano una fonte di pericolo. Le riparazioni e le sostituzioni di cavi danneggiati devono essere effettuate esclusivamente da personale tecnico adeguatamente istruito dal servizio di assistenza tecnica. Se l'apparecchio è difettoso, staccare la spina o il fusibile nella scatola dei fusibili. Rivolgersi al servizio di assistenza clienti.
- L'infiltrazione di liquido può provocare una scarica elettrica. Non utilizzare detergenti ad alta pressione o dispositivi a getto di vapore.

Cause dei danni

Attenzione!

Pericolo di danni da corrosione. Accendere sempre l'apparecchio durante la cottura per evitare la formazione di condensa. La condensa può causare danni da corrosione.

Pericolo di danni da umidità che penetra nell'elettronica. Non pulire mai gli elementi di comando con un panno bagnato.

Danni alla superficie causati da un'errata pulizia. Pulire le superfici in acciaio inox sempre nel verso della spazzolatura. Non usare un detergente per acciaio inox sugli elementi di comando.

Danni alla superficie causati da detergenti aggressivi o abrasivi. Non usare mai detergenti aggressivi e abrasivi.

Oggetti appoggiati sull'apparecchio possono danneggiare l'apparecchio stesso o il piano cottura adiacente durante l'inserimento o l'estrazione. Non riporre oggetti sulle parti mobili dell'apparecchio.

Tutela dell'ambiente

Il suo nuovo apparecchio è particolarmente efficiente in termini di energia. Questa parte contiene consigli per ottimizzare il risparmio energetico e su come smaltire l'apparecchio in modo corretto.

Risparmio energetico

- Durante la cottura accertarsi che ci sia un'aerazione sufficiente, affinché la cappa di aspirazione possa lavorare con efficienza emettendo un livello di rumore contenuto.
- Adattare i livelli di aspirazione all'intensità dei vapori di cottura. Impostare il livello intensivo soltanto se necessario. Un livello di aspirazione basso significa un consumo di energia ridotto.
- In caso di vapori di cottura intensi selezionare tempestivamente un livello di aspirazione più elevato. I vapori di cottura già diffusi nella cucina rendono necessario un utilizzo prolungato della cappa di aspirazione.
- Spegnerla cappa di aspirazione quando non è più necessaria.
- Spegnerla illuminazione quando non è più necessaria.
- Pulire e sostituire i filtri rispettando gli intervalli di tempo indicati al fine di incrementare l'efficacia del sistema di aspirazione ed evitare il rischio di incendio.
- Applicare il coperchio per ridurre la formazione di vapori di cottura e condensa.

Smaltimento ecocompatibile

Si prega di smaltire le confezioni nel rispetto dell'ambiente.



Questo apparecchio dispone di contrassegno ai sensi della direttiva europea 2012/19/UE in materia di apparecchi elettrici ed elettronici (waste electrical and electronic equipment - WEEE).

Questa direttiva definisce le norme per la raccolta e il riciclaggio degli apparecchi dismessi valide su tutto il territorio dell'Unione Europea.

Tipi di esercizio

Modalità aspirazione



L'aria aspirata viene purificata attraverso il filtro per grassi e convogliata all'esterno tramite un sistema di tubi.

Avvertenza: L'aria non deve essere deviata in un camino che viene utilizzato per lo scarico di gas di apparecchi che bruciano gas o altri carburanti (questo non vale per apparecchi a ricircolo d'aria).

- Se l'aria esausta viene immessa in un camino per fumo o gas di scarico non in funzione, è necessario ottenere l'autorizzazione di un tecnico specializzato.
- Se l'aria esausta viene condotta attraverso la parete esterna, è necessario utilizzare una cassetta murale telescopica.

A ricircolo







L'aria aspirata viene purificata attraverso il filtro per grassi e un filtro ai carboni attivi e quindi reimpressa nella cucina.

Avvertenza: Per catturare gli odori nell'esercizio a ricircolo, è necessario installare un filtro ai carboni attivi. Le diverse possibilità di attivazione dell'apparecchio con esercizio a ricircolo sono indicate nell'opuscolo o devono essere richieste al proprio rivenditore specializzato. Gli accessori necessari sono disponibili presso i rivenditori specializzati, tramite il servizio clienti o il punto vendita on-line.

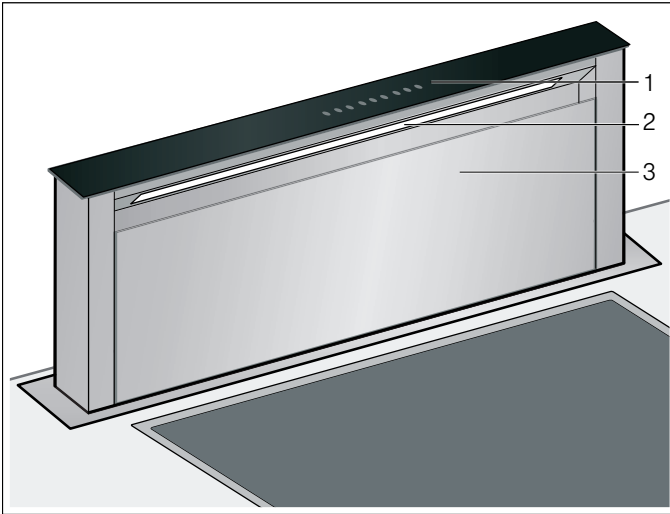
Conoscere l'apparecchio



Qui di seguito sono riportate una descrizione dell'apparecchio e informazioni sugli accessori.

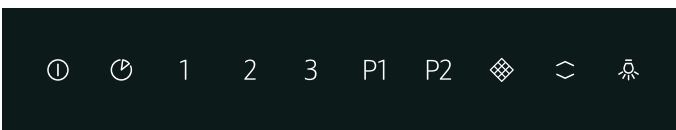

	Pannello di comando
	Illuminazione
	Copertura filtro

Pannello comandi



Simbolo	Spiegazione
	Estrazione dell'apparecchio, attivazione/disattivazione ventola
	Attivazione del ritardo di funzionamento della ventola
1	Attivazione del livello 1 della ventola
2	Attivazione del livello 2 della ventola
3	Attivazione del livello 3 della ventola
P 1	Attivazione del livello intensivo 1
P 2	Attivazione del livello intensivo 2
	Indicazione di saturazione
	Inserimento/estrazione dell'apparecchio
	Attivazione/disattivazione dell'illuminazione



Prima di utilizzare l'apparecchio per la prima volta

Prima di poter utilizzare l'apparecchio nuovo è necessario eseguire alcune impostazioni.



Prima messa in funzione

Passaggio dell'indicatore al funzionamento a ricircolo d'aria

Per il funzionamento a ricircolo d'aria occorre modificare opportunamente l'indicatore del controllo elettronico:

1. Verificare se la cappa di aspirazione è collegata e spenta.
2. Toccare .
3. Toccare il simbolo  per almeno 3 secondi.
 lampeggia e il controllo elettronico è passato in modalità ricircolo d'aria.

Passaggio dell'indicatore alla modalità aspirante

1. Verificare se la cappa di aspirazione è collegata e spenta.
2. Toccare .
3. Toccare il simbolo  per almeno 3 secondi.
 si accende e il controllo elettronico è passato in modalità a estrazione d'aria.



Uso dell'apparecchio

Il presente apparecchio funziona solo se estratto completamente.

Avvertenza: Accendere la cappa di aspirazione prima di iniziare la cottura e spegnerla solo pochi minuti dopo il termine della cottura. In questo modo il vapore di cottura viene aspirato in modo efficace.

Inserimento/estrazione dell'apparecchio

Avviso – Pericolo di lesioni!

Pericolo di schiacciamento durante l'inserimento e l'estrazione dell'apparecchio. Durante l'inserimento o l'estrazione dell'apparecchio non sostare nell'area di movimento dello stesso. Tenere lontano i bambini.

Avviso – Pericolo di lesioni!

All'interno del raggio d'azione dell'apparecchio potrebbero cadere eventuali stoviglie appoggiate. La fuoriuscita di liquidi caldi può causare lesioni. Non posizionare alcuna stoviglia all'interno del raggio d'azione dell'apparecchio.

Avvertenza: Se è stato staccato per breve tempo dall'alimentazione elettrica, l'apparecchio rientra completamente.

Estrarre l'apparecchio

1. Rimuovere gli oggetti che si trovano nell'area di movimento dell'apparecchio.
2. Toccare .
L'apparecchio si estrae completamente. La ventola si avvia al livello 2. L'illuminazione viene accesa.

Inserire l'apparecchio

Avvertenza: La copertura filtro deve essere perfettamente chiusa.

1. Rimuovere gli oggetti che si trovano nell'area di movimento dell'apparecchio.
2. Toccare .
L'apparecchio si inserisce completamente. L'illuminazione e la ventola si spegneranno automaticamente.

Impostazione della ventola

Avvertenza: Adattare sempre la potenza della ventola alle condizioni del momento. In caso di forte produzione di vapore utilizzare anche un livello ventola elevato.

Attivazione

Toccare 1, 2 o 3.

Disattivazione

Toccare 0.

Livello intensivo

In caso di produzione di odori e vapori particolarmente forti è possibile utilizzare il livello intensivo.

Attivazione

1. Premere il tasto P1.
Avvertenza: Il tempo di esecuzione del livello intensivo è di circa 7 minuti. Trascorso questo lasso di tempo l'apparecchio ritorna al livello della ventola 3.
2. Premere il tasto P2.
Avvertenza: Il tempo di esecuzione del livello intensivo è di circa 7 minuti. Trascorso questo lasso di tempo l'apparecchio ritorna al livello della ventola 3.







Disattivazione

toccare 1, 2 o 3.

Il livello intensivo è terminato.



Ritardo di funzionamento della ventola

Avvertenza: Se è attivato il livello intensivo, il post-funzionamento ventola non è disponibile.

1. Toccare .
Si accendono sia  sia  che il livello ventola 1. La ventola funziona ancora per circa 10 minuti al livello ventola 1 e si disattiva automaticamente una volta trascorso questo lasso di tempo. Se l'illuminazione è attiva, anche questa viene disattivata una volta trascorso il tempo di post-funzionamento ventola.
2. Toccare  o .
Il post-funzionamento ventola finisce prima del termine della rimanente funzione di post-cottura.
3. Non appena il post-funzionamento della ventola è terminato, toccare .
L'apparecchio si inserisce completamente.

Illuminazione

L'illuminazione può essere attivata o disattivata in modo indipendente dal sistema di aspirazione.

1. Toccare .
2. Toccare .

Pulizia e manutenzione

Avviso – Pericolo di incendio!

Durante il funzionamento l'apparecchio si riscalda. Lasciarlo raffreddare prima di procedere alla pulizia.

Avviso – Pericolo di scossa elettrica!

L'infiltrazione di umidità può provocare una scarica elettrica. Pulire l'apparecchio soltanto con un panno umido. Prima della pulizia staccare la spina o disattivare il fusibile nella scatola dei fusibili.

Avviso – Pericolo di scariche elettriche!

L'infiltrazione di liquido può provocare una scarica elettrica. Non utilizzare detergenti ad alta pressione o dispositivi a getto di vapore.

Avviso – Pericolo di lesioni!

Alcuni componenti all'interno dell'apparecchio possono essere affilati. Indossare guanti protettivi.

Detergente

Per non danneggiare le diverse superfici con l'utilizzo di detergenti non appropriati, prestare attenzione alle indicazioni della tabella. Non utilizzare

- detergenti aggressivi o abrasivi,
- detergenti a elevato contenuto di alcol,
- spugnette dure o abrasive,
- detergenti ad alta pressione o dispositivi a getto di vapore.

Lavare bene le spugne nuove prima di utilizzarle.

Osservare tutte le istruzioni e le avvertenze riportate sui prodotti detergenti.

Campo	Detergenti
Acciaio inox	Soluzione di lavaggio calda: pulire con un panno spugna e asciugare con un panno morbido. Pulire le superfici in acciaio inox sempre nel verso della spazzolatura. Speciali detergenti per superfici in acciaio inox possono essere richiesti presso il servizio di assistenza tecnica o presso il proprio rivenditore specializzato. Stendere uno strato sottile di detergente con un panno morbido.
Superfici laccate	Soluzione di lavaggio calda: pulire con un panno umido e asciugare con un panno morbido. Non utilizzare detergenti per acciaio inox.
Alluminio e plastica	Detergente per vetro: pulire con un panno morbido.

Campo	Detergenti
Vetro	Detergente per vetro: pulire con un panno morbido. Non utilizzare raschietti per vetro.
Elementi di comando	Soluzione di lavaggio calda: pulire con un panno umido e asciugare con un panno morbido. Pericolo di scarica elettrica a causa dell'umidità che penetra. Pericolo di danni causati dall'umidità che penetra nell'elettronica. Non pulire mai gli elementi di comando con un panno bagnato. Non utilizzare detergenti per acciaio inox.

Indicazione di saturazione

In caso di saturazione del filtro grassi metallico o del filtro a carbone attivo il simbolo corrispondente si accende o lampeggia:

- **Il filtro grassi metallico:**  si accende
- **Filtro a carbone attivo:**  lampeggia

Al più tardi a questo punto occorre pulire il filtro grassi metallico oppure sostituire o rigenerare il filtro a carbone attivo.

Rimuovere il filtro metallico per grassi

1. Toccare .
2. Aprire la copertura filtro tirandola in avanti.

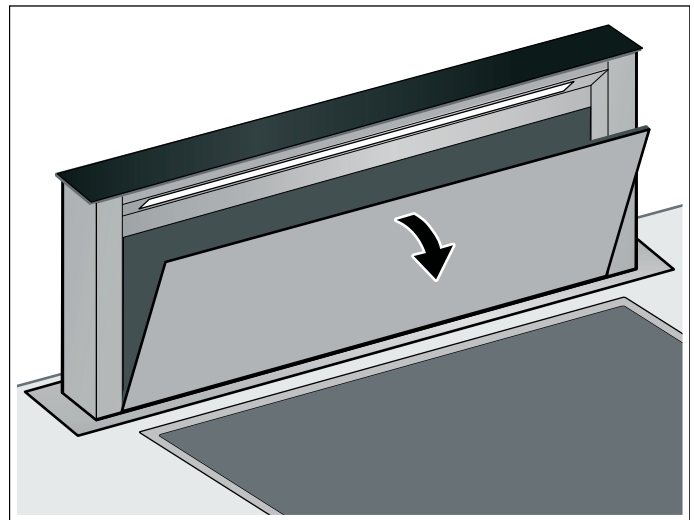

3. Rimuovere il filtro della guida.

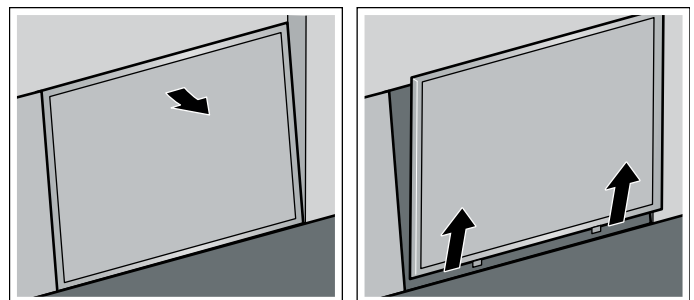

Avvertenza: Il grasso può raccogliersi nella parte inferiore del portafiltro. Non tenere il portafiltro in posizione orizzontale, per evitare la caduta di gocce di grasso.

4. Rimuovere il contenitore di raccolta dell'olio.

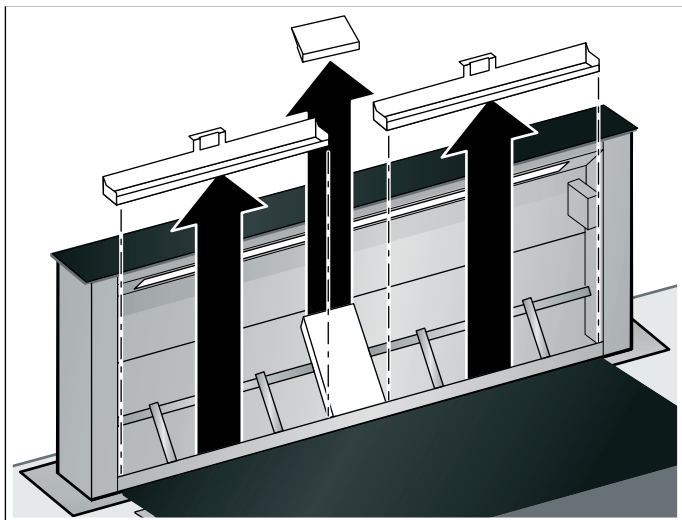

5. Per una pulizia migliore, rimuovere la lamiera di protezione.

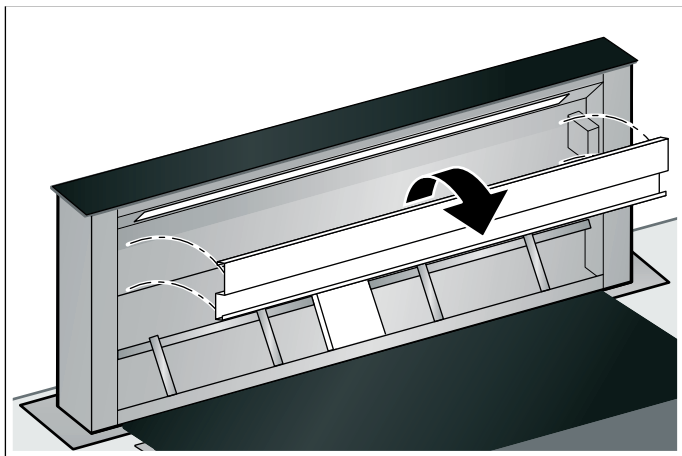

6. Pulire il filtro grassi metallico, il contenitore di raccolta dell'olio, la lamiera di protezione e la copertura filtro.

7. Dopo aver smontato il filtro, pulire l'apparecchio internamente.

Pulire il filtro grassi metallico e il contenitore di raccolta dell'olio

⚠ Avviso – Pericolo di incendio!

I depositi di grasso presenti nel filtro per grassi possono incendiarsi.

Pulire il filtro per grassi almeno una volta al mese .

Non mettere mai in funzione l'apparecchio senza filtro per grassi.

Avvertenze

- Non utilizzare detergenti aggressivi, acidi o contenenti alcali.
- Nella pulizia del filtro metallico antigrasso, pulire anche il supporto del filtro metallico antigrasso dell'apparecchio con un panno umido.
- Il filtro metallico antigrasso può essere pulito con lavaggio in lavastoviglie o a mano.

In lavastoviglie:

Avvertenza: In caso di lavaggio in lavastoviglie, possono verificarsi leggere alterazioni di colore. Ciò non influisce in alcun modo sul funzionamento del filtro metallico antigrasso.

- Non lavare i filtri metallici antigrasso molto sporchi insieme alle altre stoviglie.
- Riporre i filtri metallici antigrasso nella lavastoviglie senza fissarli. I filtri metallici antigrasso non devono essere stretti o serrati.

A mano:

Avvertenza: In caso di sporco ostinato è possibile utilizzare uno sgrassatore speciale. Questo prodotto può essere ordinato tramite il punto vendita on-line.

- Mettere a mollo i filtri metallici antigrasso in liscivia calda.
- Per la pulizia utilizzare una spazzola e quindi sciacquare bene il filtro.
- Lasciare asciugare il filtro metallico antigrasso.

Installare il filtro metallico per grassi

1. Inserire il contenitore di raccolta dell'olio.
2. Inserire il filtro grassi metallico.

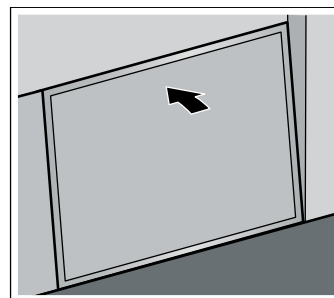
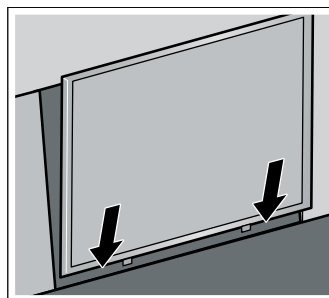

3. Chiudere la copertura filtro.

Smontare il filtro a carbone attivo (solo con modalità ricircolo)

Per garantire la riduzione dei cattivi odori è necessario rigenerare o sostituire regolarmente i filtri a carbone attivo. Osservare a tal proposito anche l'indicazione di saturazione sull'apparecchio.

I filtri a carbone attivo devono essere rigenerati al massimo ogni 2 mesi oppure sostituiti.

1. Rimuovere il filtro grassi metallico.
2. Rimuovere la griglia e il filtro grassi metallico.

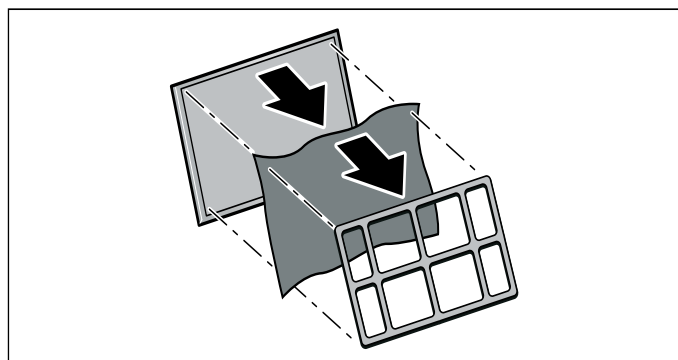

Rigenerazione del filtro a carbone attivo

Per garantire la riduzione dei cattivi odori è necessario rigenerare o sostituire regolarmente i filtri a carbone attivo. Osservare a tal proposito anche l'indicazione di saturazione sull'apparecchio.

I filtri a carbone attivo devono essere rigenerati al massimo ogni 2 mesi oppure sostituiti.

⚠️ Avviso – Pericolo di incendio!

Un filtro a carbone attivo non rigenerabile nel forno può prendere fuoco. Non rigenerare mai un filtro a carbone attivo non rigenerabile. Rigenerare esclusivamente filtri a carbone attivo rigenerabili.

Avvertenza: I filtri a carbone attivo rigenerabili possono essere rigenerati fino a dieci volte.

Avvertenza: La rigenerazione del filtro a carbone attivo può causare la formazione di odori. Assicurarsi che la stanza sia ben areggiata e aprire una finestra.

Avvertenza: I filtri per ricircolo d'aria rinnovabili possono essere danneggiati a causa di cadute. I danni non sono sempre visibili dall'esterno. Smaltire e sostituire i filtri a ricircolo d'aria rinnovabili che sono caduti.

Attenzione!

Pericolo di danni da umidità che penetra nel filtro a carbone attivo. Non lavare mai il filtro a carbone attivo in lavastoviglie o con un panno bagnato.

1. Qualora il filtro a carbone attivo non possa più essere rigenerato, ordinarne e utilizzarne uno nuovo rigenerabile.
2. Riscaldare il filtro a carbone attivo in forno preriscaldato a 100 °C per 1 ora con il funzionamento a ricircolo d'aria.
3. Lasciare raffreddare il filtro a carbone attivo.

Installazione del filtro a carbone attivo

1. Disporre il filtro a carbone attivo sul filtro grassi metallico.
2. Fissare il filtro a carbone attivo con la griglia.

Ripristino delle indicazioni di saturazione

Quando il corrispondente filtro è stato pulito o sostituito, ripristinare l'indicazione di saturazione, affinché i simboli smettano di lampeggiare.

1. Accertarsi che la cappa aspirante sia accesa.
2. Toccare il simbolo  per circa 3 secondi.

Le spie di saturazione sono ripristinate.

? Malf funzionamento, che fare?

Spesso voi stessi potete risolvere talune disfunzioni. Prima di chiamare il Servizio clienti, osservate le seguenti indicazioni.

⚠️ Avviso – Pericolo di scariche elettriche!

Gli interventi di riparazione effettuati in modo non conforme rappresentano una fonte di pericolo. Le riparazioni e le sostituzioni di cavi danneggiati devono essere effettuate esclusivamente da personale tecnico adeguatamente istruito dal servizio di assistenza tecnica. Se l'apparecchio è difettoso, staccare la spina o il fusibile nella scatola dei fusibili. Rivolgersi al servizio di assistenza clienti.

Spie LED

Le spie LED difettose devono essere sostituite esclusivamente dal produttore, dal servizio clienti o da un tecnico specializzato autorizzato (elettricista).

Comportamento in caso di penetrazione d'acqua

Se durante la cottura o la pulizia penetra acqua nell'apparecchio, procedere come descritto di seguito:

1. Disattivare l'apparecchio.
2. Aprire il mobile inferiore e raccogliere l'acqua che fuoriesce.
3. Lasciare l'apparecchio spento per 24 ore. Trascorso questo lasso di tempo è nuovamente possibile utilizzare l'apparecchio senza alcuna limitazione.

Tabella guasti

Guasto	Possibile causa	Rimedio
L'apparecchio non funziona	La spina non è inserita	Collegare l'apparecchio alla corrente
	Interruzione di corrente	Controllare se gli altri elettrodomestici funzionano
	Il fusibile è difettoso	Verificare se il fusibile dell'apparecchio nell'apposita scatola è a posto.
L'apparecchio non si accende.	La copertura filtro non è chiusa.	Chiudere bene la copertura filtro.
L'apparecchio né si avvia né si spegne.	Il fusibile nella scatola elettrica è difettoso.	Rivolgersi al servizio di assistenza.
L'illuminazione tasti non funziona.	L'unità di comando è difettosa.	Rivolgersi al servizio di assistenza tecnica.
L'illuminazione non funziona.	Le luci LED sono guaste.	Rivolgersi al servizio di assistenza.
Sull'indicatore lampeggiano  o?	Il filtro per grassi o il filtro a carbone attivo è saturo.	Pulire il filtro o sostituire il filtro a carbone attivo. → "Pulizia e manutenzione" a pagina 31

Servizio assistenza clienti

Quando si contatta il servizio clienti indicare sempre il codice prodotto (E) e il codice di produzione (FD), in modo da poter ricevere subito un'assistenza mirata. La targhetta di identificazione con i relativi numeri si trova nella parte anteriore, sul corpo dell'apparecchio, sotto il piano di lavoro.

Per avere subito a disposizione le informazioni utili in caso di necessità, si consiglia di riportare subito qui i dati relativi all'apparecchio e il numero di telefono del servizio di assistenza tecnica.

Codice prodotto (E)	Codice di produzione (FD)
Servizio di assistenza tecnica 	

Prestare attenzione al fatto che, in caso di utilizzo improprio, l'intervento del tecnico del servizio di assistenza non è gratuito anche se effettuato durante il periodo di garanzia.

Trovate i dati di contatto di tutti i paesi nell'accluso elenco dei centri di assistenza clienti.

Ordine di riparazione e consulenza in caso di guasti

I 800-522822
Linea verde
CH 0848 840 040

Fidatevi della competenza del Costruttore. In questo modo avrete la garanzia di una riparazione effettuata da tecnici qualificati del servizio assistenza e con pezzi di ricambio originali per il vostro apparecchio.

Accessori

Accessori speciali

Accessori	Codice dell'ordine
Set di accessori per il riciccolo dell'aria- prima dotazione	Z92IDP9X0

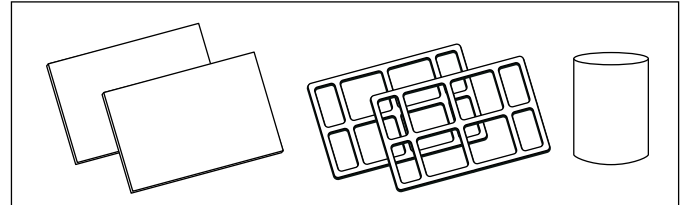

Filtro a carbone attivo - filtro sostitutivo	Z92IDQ9X0
--	-----------

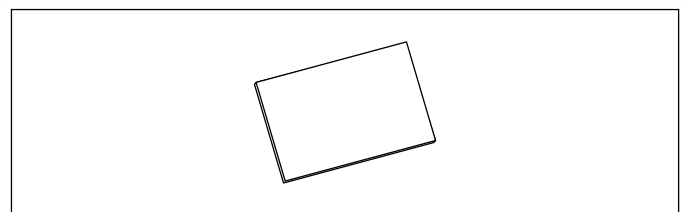

Set di installazione remota	Z92IDM9X0
-----------------------------	-----------

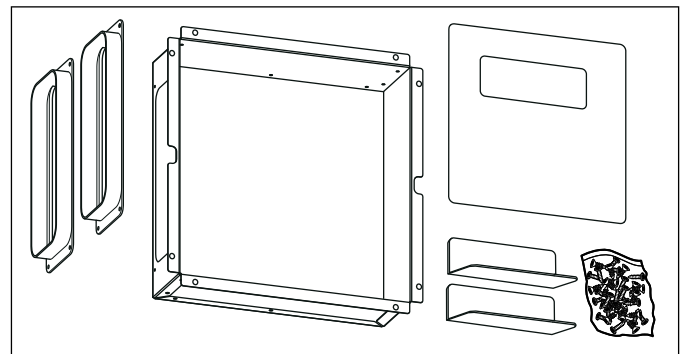

Inhoudsopgave

	Gebruik volgens de voorschriften	35
	Belangrijke veiligheidsvoorschriften	36
	Milieubescherming	38
	Energie besparen	38
	Milieuvriendelijk afvoeren	38
	Gebruiksmogelijkheden	38
	Gebruik met afvoerlucht	38
	Circulatiefunctie	38
	Het apparaat leren kennen	39
	Bedieningspaneel	39
	Voor het eerste gebruik	39
	Eerste gebruik	39
	Apparaat bedienen	40
	Apparaat naar uit-/inschuiven	40
	Ventilator instellen	40
	Intensief-stand	40
	Naloop ventilator	40
	Verlichting	40
	Reinigen en onderhouden	41
	Verzadigingsindicatie	41
	Verzadigingsindicaties terugzetten	43
	Wat te doen bij storingen?	44
	Servicedienst	44
	Toebehoren	45

Meer informatie over producten, accessoires, onderdelen en diensten vindt u op het internet: www.neff-international.com en in de online-shop: www.neff-eshop.com

Gebruik volgens de voorschriften

Lees deze gebruiksaanwijzing zorgvuldig door. Alleen dan kunt u uw apparaat goed en veilig bedienen. Bewaar de gebruiksaanwijzing voor later gebruik of om door te geven aan een volgende eigenaar.

De veiligheid is alleen gewaarborgd bij een deskundige montage volgens de montagehandleiding. De installateur is verantwoordelijk voor een goede werking op de plaats van opstelling.

Dit toestel is alleen bestemd voor huishoudelijk gebruik en de huiselijke omgeving. Het apparaat is niet voor buitengebruik bestemd. Zorg ervoor dat het toestel altijd onder toezicht wordt gebruikt. De fabrikant is niet aansprakelijk voor schade als gevolg van onjuist gebruik of onjuiste bediening.

Dit apparaat is bestemd voor gebruik tot op hoogten van maximaal 2.000 meter boven zeeniveau.

Ten aanzien van de afvoerlucht dienen de overheids- en wettelijke voorschriften (zoals lokale bouwverordeningen) in acht te worden genomen.

Dit toestel kan worden gebruikt door kinderen vanaf 8 jaar en door personen met beperkte fysieke, sensorische of geestelijke vermogens of personen die gebrek aan kennis of ervaring hebben, wanneer zij onder toezicht staan van een persoon die verantwoordelijk is voor hun veiligheid of geleerd hebben het op een veilige manier te gebruiken en zich bewust zijn van de risico's die het gebruik van het toestel met zich meebrengt.

Kinderen mogen niet met het apparaat spelen. Reiniging en onderhoud van het toestel mogen niet worden uitgevoerd door kinderen, tenzij zij 15 jaar of ouder zijn en onder toezicht staan.

Zorg ervoor dat kinderen die jonger zijn dan 8 jaar uit de buurt blijven van het toestel of de aansluitkabel.

Controleer het apparaat na het uitpakken. Niet aansluiten in geval van transportschade.

Dit apparaat is niet bestemd voor gebruik met een externe tijdschakelklok of een afstandbediening.

Belangrijke veiligheidsvoorschriften

Waarschuwing – Verstikkingsgevaar!

Verpakkingsmateriaal is gevaarlijk voor kinderen. Kinderen nooit met verpakkingsmateriaal laten spelen.

Waarschuwing – Levensgevaar!

Teruggezogen verbrandingsgassen kunnen leiden tot vergiftiging.

Altijd voor voldoende luchttoevoer zorgen, wanneer de luchtafvoer plaatsvindt in een ruimte met een vuurbron die gebruikmaakt van de aanwezige lucht.

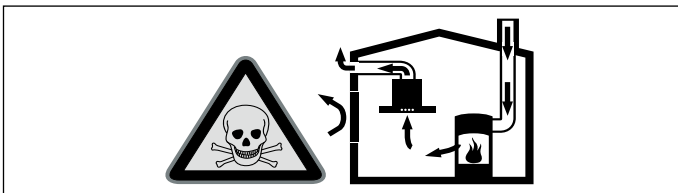

Vuurbronnen die de lucht in de ruimte verbruiken (bijv. apparaten die op gas, olie, hout of kolen worden gestookt, geisers, warmwatertoestellen) trekken de verbrandingslucht uit de opstellingsruimte en voeren de gassen via een afvoer (bijv. schoorsteen) af naar buiten.

In combinatie met een ingeschakelde afzuigkap wordt aan de keuken en aan de ruimtes ernaast lucht onttrokken - zonder voldoende luchttoevoer ontstaat er een onderdruk. Giftige gassen uit de schoorsteen of het afvoerkanaal worden teruggezogen in de woonruimte.

- Zorg daarom altijd voor voldoende ventilatie.
- Een ventilatiekast in de muur alleen is niet voldoende om aan de minimale eisen te voldoen.

U kunt het apparaat alleen dan zonder risico gebruiken wanneer de onderdruk in de ruimte waarin de vuurbron zich bevindt niet groter is dan 4 Pa (0,04 mbar). Dit kan worden bereikt wanneer de voor de verbranding benodigde lucht door niet afsluitbare openingen, bijv. in deuren, ramen, in combinatie met een

ventilatiekast in de muur of andere technische voorzieningen, kan worden toegevoerd.

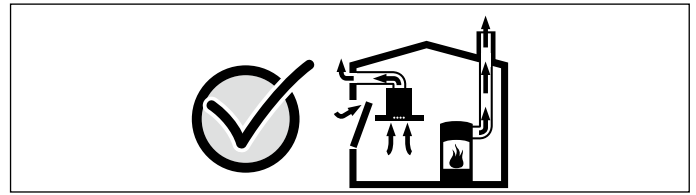

Raadpleeg in ieder geval het bedrijf dat in uw huis zorgt voor de schoorsteenreiniging. Dit bedrijf is in staat het totale ventilatiesysteem van uw huis te beoordelen en kan een voorstel doen voor passende maatregelen op het gebied van de luchttoevoer.

Indien de afzuiging alleen met recirculatie wordt gebruikt, is een onbeperkt gebruik mogelijk.

Waarschuwing – Risico van brand!

- De vetafzettingen in de filters kunnen ontbranden.
 - Apparaat schoonmaken zoals beschreven.
 - Neem de reinigingsperiodes in acht.
 - Apparaat nooit zonder vetfilter gebruiken.
- De vetafzettingen in het vetfilter kunnen ontbranden.
 - Vetfilter minstens één keer in de maand reinigen.**
 - Apparaat nooit zonder vetfilter gebruiken.
- Een niet regenererbaar actieve koolfilter kan in de oven vlam vatten. Niet-regenererbare actieve koolfilters nooit regenereren. Alleen regenererbare actieve koolfilters regenereren.
- De vetafzettingen in het vetfilter kunnen ontbranden. In de buurt van het apparaat nooit werken met een open vlam (bijv. flamberen). Het apparaat alleen in de buurt van een vuurbron voor vaste brandstoffen (bijv. hout of kolen) installeren wanneer er een afgesloten, niet verwijderbare afscherming aanwezig is. Er mogen geen vonken wegspringen.
- Hete olie en heet vet vatten snel vlam. Hete olie en heet vet nooit gebruiken zonder toezicht. Vuur nooit blussen met water. Schakel de kookzone uit. Vlammen voorzichtig met een deksel, smoordeksel of iets dergelijks verstikken.
- Wanneer er gas-kookzones ingeschakeld zijn waar geen kookgerei op staat, wordt er tijdens het gebruik zeer veel warmte ontwikkeld. Een ventilatieapparaat dat daarop is aangebracht kan beschadigd of in brand raken. Gebruik de gas-kookzones alleen wanneer er kookgerei op staat.

- Bij gelijktijdig gebruik van meerdere gas-kookzones ontstaat veel warmte. Het ventilatieapparaat kan dan beschadigd of in brand raken. Het ventilatieapparaat mag alleen met gas-kookzones worden gecombineerd die de volgende waarden niet overschrijden.
 - maximaal 5 afzonderlijke branders
 Het ventilatieapparaat mag alleen met gas-kookzones van 75 cm worden gecombineerd die de volgende waarden niet overschrijden:
 - Maximaal vermogen totaal: 11,9 kW
 - Maximaal vermogen achterste kookplaten totaal: 4,7 kW
 - Maximaal vermogen wok: 4,2 kW
 Het ventilatieapparaat mag alleen met gas-kookzones van 90 cm worden gecombineerd die de volgende waarden niet overschrijden:
 - Maximaal vermogen totaal: 13,7 kW
 - Maximaal vermogen achterste kookplaten totaal: 4,7 kW
 - Maximaal vermogen wok: 6 kW

⚠ Waarschuwing – Risico van verbranding!
Tijdens het gebruik worden de toegankelijke onderdelen heet. De hete onderdelen nooit aanraken. Zorg ervoor dat er geen kinderen in de buurt zijn.

- ⚠ Waarschuwing – Risico van letsel!**
- Bepaalde onderdelen in het toestel kunnen scherpe randen hebben. Veiligheidshandschoenen dragen.
 - Op het apparaat geplaatste voorwerpen kunnen vallen. Plaats geen voorwerpen op het apparaat.
 - Het licht van LED-lampen is zeer fel en kan de ogen beschadigen (risicogroep 1). Niet langer dan 100 seconden direct in de ingeschakelde LED-lampen kijken.
 - Beklemmingsgevaar bij het in- en uitschuiven van het apparaat. Bij het in- of uitschuiven nooit met uw handen in het bewegingsbereik van het apparaat komen. Zorg ervoor dat er geen kinderen in de buurt zijn.
 - Kookgerei dat zich in het bewegingsbereik van het apparaat bevindt, kan omvallen. Naar buiten komende hete vloeistof kan leiden tot lichamelijk letsel. Geen kookgerei in het bewegingsbereik van het apparaat plaatsen.
 - Kookgerei en kookplaten worden erg heet. Nooit met uw handen boven de hete kookplaat of heet kookgerei komen.

⚠ Waarschuwing – Kans op een elektrische schok!

- Een defect toestel kan een schok veroorzaken. Een defect toestel nooit inschakelen. De netstekker uit het stopcontact halen of de zekering in de meterkast uitschakelen. Contact opnemen met de klantenservice.
- Ondeskundige reparaties zijn gevaarlijk. Reparaties en de vervanging van beschadigde aansluitleidingen mogen uitsluitend worden uitgevoerd door technici die zijn geïnstrueerd door de klantenservice. Is het apparaat defect, haal dan de stekker uit het stopcontact of schakel de zekering in de meterkast uit. Contact opnemen met de klantenservice.
- Binnendringend vocht kan een schok veroorzaken. Geen hogedrukreiniger of stoomreiniger gebruiken.

Oorzaken van schade

Attentie!

Risico van beschadiging door corrosie. Schakel het apparaat wanneer u kookt altijd in om condensvorming te voorkomen. Condenswater kan leiden tot corrosie.

Risico van beschadiging doordat er vocht in de elektronica van het apparaat komt. Reinig de bedieningselementen nooit met een natte doek.

Beschadiging van het oppervlak door een foutieve manier van reinigen. Roestvrijstalen oppervlakken uitsluitend reinigen in de slijprichting. Gebruik voor de bedieningselementen geen reinigingsmiddel voor roestvrij staal.

Beschadiging van het oppervlak door scherpe of schurende reinigingsmiddelen. Gebruik nooit scherpe of schurende reinigingsmiddelen.

Bij het in- of uitschuiven kunnen het apparaat of aangrenzende kookplaten worden beschadigd door voorwerpen die erop geplaatst zijn. Plaats geen voorwerpen op de beweeglijke onderdelen van het apparaat.

Milieubescherming

Uw nieuwe apparaat is bijzonder energie-efficiënt. Hier krijgt u tips over de manier waarop u bij het gebruik van uw apparaat nog meer kunt besparen op energie en het apparaat op de juiste manier afvoert.

Energie besparen

- Zorg tijdens het koken voor voldoende toevoer van lucht, zodat de afzuigkap efficiënt werkt en weinig geluid geeft.
- Pas de ventilatiestand aan de intensiteit van de kookdamp aan. Gebruik de intensiefstand alleen wanneer dit nodig is. Een lagere ventilatiestand betekent minder energieverbruik.
- Kies bij intensieve kookdampen op tijd een hogere ventilatiestand. Wanneer er in de keuken al kookdamp is ontstaan, dient de afzuigkap langer te worden ingezet.
- Hoefde de afzuigkap niet meer te worden gebruikt, schakel hem dan uit.
- Schakel de verlichting uit wanneer deze niet langer nodig is.
- Filters dienen binnen de aangegeven periodes te worden gereinigd of vervangen, om de effectiviteit van de ventilatie te verhogen en het risico van brand tegen te gaan.
- Kookdeksel plaatsen om kookdampen en condens te verminderen.

Milieuvriendelijk afvoeren

Voer de verpakking op een milieuvriendelijke manier af.



Dit apparaat is gekenmerkt in overeenstemming met de Europese richtlijn 2012/19/EU betreffende afgedankte elektrische en elektronische apparatuur (waste electrical and electronic equipment - WEEE). De richtlijn geeft het kader aan voor de in de EU geldige terugneming en verwerking van oude apparaten.

Gebruiksmogelijkheden

Gebruik met afvoerlucht



De aangezogen lucht wordt door de vetfilters gereinigd en via een buizensysteem naar de buitenlucht afgevoerd.

Aanwijzing: De lucht mag niet worden afgevoerd in een schoorsteen die wordt gebruikt voor afvoergassen van apparaten bestemd voor het verbranden van gas of andere brandstoffen (dit geldt niet voor ventilatieapparatuur).

- Komt de afvoerlucht terecht in een rook- of afvoergasschoorsteen die niet in gebruik is, dan dient u een vakbekwame schoorsteenveger te raadplegen.
- Wordt de afvoerlucht door de buitenmuur geleid, dan raden wij u aan een telescoop-muurkast te gebruiken.

Circulatiefunctie







De aangezogen lucht wordt door de vetfilters en een actief koolfilter gereinigd en weer teruggeleid naar de keuken.

Aanwijzing: Om geurtjes bij het gebruik van de circulatiefunctie te voorkomen, dient u een actief koolfilter te monteren. De verschillende manieren om het apparaat met circulatielucht te gebruiken, vindt u in de prospectus of kunt u navragen bij uw speciaalzaak. Het daartoe benodigde toebehoren is verkrijgbaar bij de speciaalzaak, de klantenservice of de Online-shop.

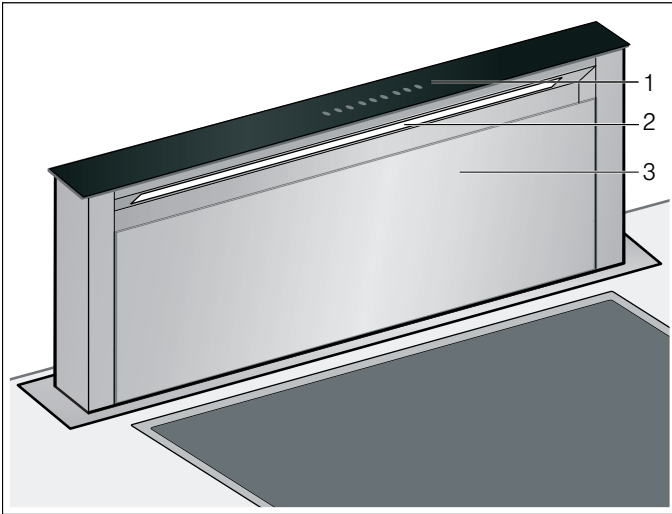
Het apparaat leren kennen

Hier leert u uw nieuwe apparaat kennen en krijgt u informatie over de toebehoren.



	Bedieningspaneel
	Verlichting
	Filterafdekking

Bedieningspaneel

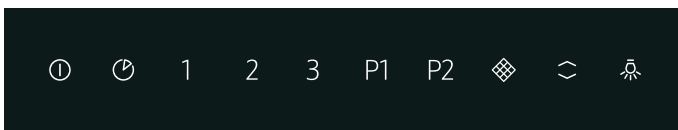

Symbol	Toelichting
	Apparaat uitschuiven, ventilator in-/uitschakelen
	Ventilatornaloopt inschakelen
1	Ventilatorstand 1 inschakelen
2	Ventilatorstand 2 inschakelen
3	Ventilatorstand 3 inschakelen
P 1	Intensiefstand 1 inschakelen
P 2	Intensiefstand 2 inschakelen
	Verzadigingsindicatie
	Apparaat in-/uitschuiven
	Verlichting in-/uitschakelen



Voor het eerste gebruik

Voordat u uw nieuwe apparaat kunt gebruiken moet u enkele instellingen uitvoeren:



Eerste gebruik

Display omschakelen naar gebruik met circulatielucht

Voor gebruik met circulatielucht moet het display van de elektronische regeling worden omgeschakeld:

1. Controleren of de afzuigkap aangesloten en uitgeschakeld is.
2. Op  tippen.
3.  minstens 3 seconden lang aanraken.
 knippert en de elektronische regeling is ingesteld op luchtcirculatie.

Display omschakelen naar gebruik met afvoerlucht

1. Controleren of de afzuigkap aangesloten en uitgeschakeld is.
2. Op  tippen.
3.  minstens 3 seconden lang aanraken.
 knippert en de elektronische regeling is op luchtafvoer ingesteld.

Apparaat bedienen

Dit apparaat functioneert alleen in volledig uitgeschoven toestand.

Aanwijzing: Schakel de afzuigkap in zodra u begint met koken en schakel hem pas enkele minuten na het koken weer uit. Zo wordt de keukendamp het effectiefst verwijderd.

Apparaat naar uit-/inschuiven

Waarschuwing – Risico van letsel!

Beklemmingsgevaar bij het in- en uitschuiven van het apparaat. Bij het in- of uitschuiven nooit met uw handen in het bewegingsbereik van het apparaat komen. Zorg ervoor dat er geen kinderen in de buurt zijn.

Waarschuwing – Risico van letsel!

Kookgerei dat zich in het bewegingsbereik van het apparaat bevindt, kan omvallen. Naar buiten komende hete vloeistof kan leiden tot lichamelijk letsel. Geen kookgerei in het bewegingsbereik van het apparaat plaatsen.

Aanwijzing: Als het apparaat korte tijd van het elektriciteitsnet ontkoppeld is geweest, schuift het volledig naar binnen.

Apparaat uitschuiven

1. Voorwerpen uit het bewegingsbereik van het apparaat halen.
2. Op  tippen.
Het apparaat komt volledig naar buiten. De ventilator start op stand 2. De verlichting wordt ingeschakeld.

Apparaat inschuiven

Aanwijzing: De filterafdekking dient volledig gesloten te zijn.

1. Voorwerpen uit het bewegingsbereik van het apparaat halen.
2. Op  tippen.
Het apparaat schuift volledig naar binnen. De verlichting en de ventilator worden automatisch uitgeschakeld.

Ventilator instellen

Aanwijzing: Pas de ventilatorstand altijd aan de actuele omstandigheden aan. Kies bij een sterke dampvorming ook een hoge ventilatorstand.

Inschakelen

Op 1, 2 of 3 tippen.

Uitschakelen

Op 0 tippen.

Intensief-stand

Bij sterke geur- en dampvorming kunt u de intensiefstand gebruiken.

Inschakelen

1. Toets **P1** indrukken.
Aanwijzing: De looptijd van de intensiefstand bedraagt ca. 7 minuten. Na afloop hiervan schakelt het apparaat terug naar ventilatiestand 3.
2. Toets **P2** indrukken.
Aanwijzing: De looptijd van de intensiefstand bedraagt ca. 7 minuten. Na afloop hiervan schakelt het apparaat terug naar ventilatiestand 3.







Uitschakelen

Op 1, 2 of 3 tippen.

De intensiefstand is beëindigd.



Naloop ventilator

Aanwijzing: Is de intensiefstand geactiveerd, dan is de ventilatornaloop niet beschikbaar.

1. Op  tippen.
 en  evenals ventilatorstand 1 zijn verlicht. De ventilator loopt 10 minuten na in ventilatorstand 1 en schakelt na afloop van deze tijd automatisch uit. Is de verlichting ingeschakeld, dan wordt deze ook na afloop van de nalooptijd uitgeschakeld.
2. Op  of  tippen.
De ventilatornaloop wordt voor het einde van de resterende nalooptijd beëindigd.
3. Zodra de ventilatornaloop afgelopen is op  tippen.
Het apparaat schuift volledig naar binnen.

Verlichting

U kunt de verlichting onafhankelijk van de ventilatie in- en uitschakelen.

1. Op  tippen.
2. Op  tippen.

Reinigen en onderhouden

Waarschuwing – Verbrandingsgevaar!

Het apparaat wordt heet tijdens de bereiding. Laat het voor de reiniging afkoelen.

Waarschuwing – Gevaar van een elektrische schok!

Binnendringend vocht kan een schok veroorzaken. Het toestel alleen met een vochtige doek schoonmaken. Vóór het reinigen de netstekker uit het stopcontact halen of de zekering in de meterkast uitschakelen.

Waarschuwing – Kans op een elektrische schok!

Binnendringend vocht kan een schok veroorzaken. Geen hogedrukreiniger of stoomreiniger gebruiken.

Waarschuwing – Risico van letsel!

Bepaalde onderdelen in het toestel kunnen scherpe randen hebben. Veiligheidshandschoenen dragen.

Schoonmaakmiddelen

Let op de opgaven in de tabel, om te voorkomen dat de verschillende oppervlakken door verkeerde schoonmaakmiddelen worden beschadigd. Gebruik

- geen scherpe of schurende reinigingsmiddelen,
- geen sterk alcoholhoudende reinigingsmiddelen,
- geen harde schuur- of schoonmaaksponsjes,
- geen hogedrukreinigers of stoomstraalapparaten.

Was nieuwe vaatdoekjes voor gebruik grondig uit.

Neem alle aanwijzingen en waarschuwingen in acht die bij de reinigingsmiddelen vermeld worden.

Gebied	Schoonmaakmiddelen
Roestvrij staal	Warm zeepsop: Met een schoonmaakdoekje reinigen en met een zachte doek nadrogen. Roestvrijstalen oppervlakken uitsluitend reinigen in de slijprichting. Bij de servicedienst of in speciaalzaken zijn speciale onderhoudsmiddelen voor roestvrij staal verkrijgbaar. Het schoonmaakmiddel heel dun opbrengen met een zachte doek.
Gelakte oppervlakken	Warm zeepsop: Met een vochtig schoonmaakdoekje reinigen en met een zachte doek nadrogen. Geen reinigingsmiddel voor roestvrij staal gebruiken.
Aluminium en kunststof	Glasreiniger: met een zachte doek schoonmaken.

Gebied	Schoonmaakmiddelen
Glas	Glasreiniger: Met een zachte doek schoonmaken. Geen schraper gebruiken.
Bedieningselementen	Warm zeepsop: Met een vochtig schoonmaakdoekje reinigen en met een zachte doek nadrogen. Gevaar van een elektrische schok doordat er vocht kan binnendringen. Risico van beschadiging van de elektronica doordat er vocht kan binnendringen. Bedieningselementen nooit reinigen met een natte doek. Geen reinigingsmiddel voor roestvrij staal gebruiken.

Verzadigingsindicatie

Bij verzadiging van de metalen vetfilters of de actieve koolfilters is het betreffende symbool verlicht of knippert het:

- **Metalen vetfilter:**  is verlicht
- **Actieve koolfilter:**  knippert

Uiterlijk op dit moment dienen de metalen vetfilters gereinigd of de actief koolfilters vervangen of gegenereerd te worden.

Metalen vetfilter demonteren

1. Op  tippen.
2. Filterafdekking naar voren klappen.

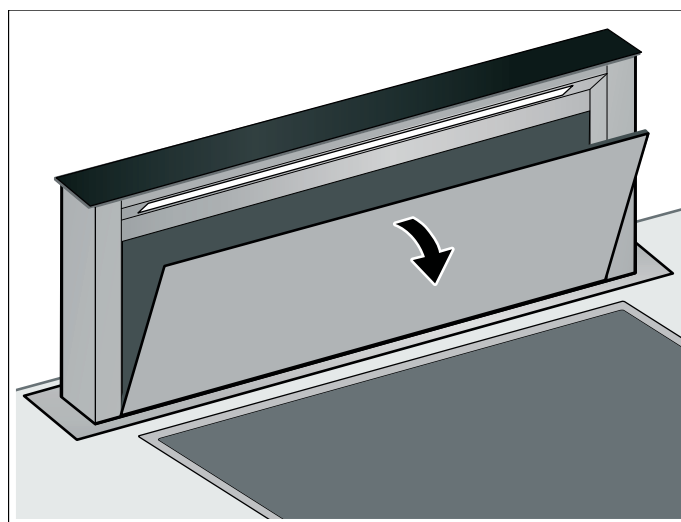

3. Filter uit de geleiding nemen.

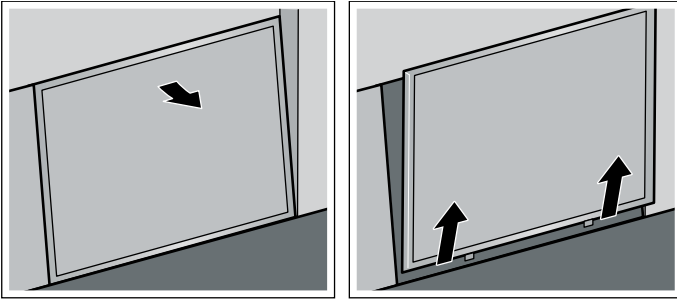

Aanwijzing: Onderin de filterhouder kan zich vet ophopen. De filterhouder niet horizontaal houden om te voorkomen dat het vet eruit druipt.

4. Oliehouder verwijderen.

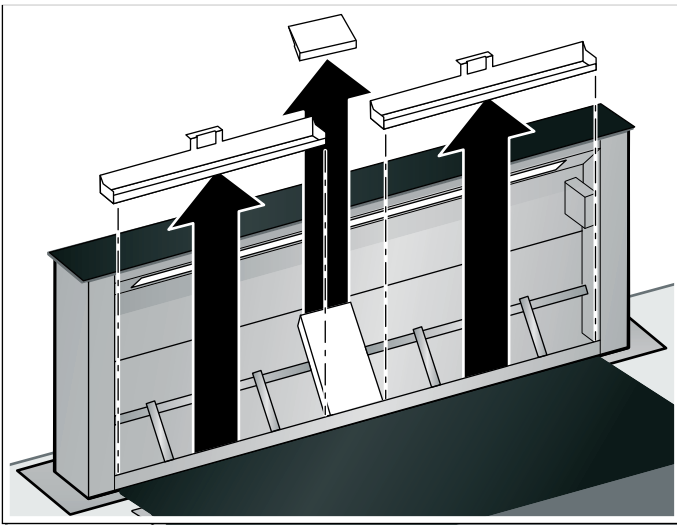

5. Voor een betere reiniging de beschermingsplaat verwijderen.

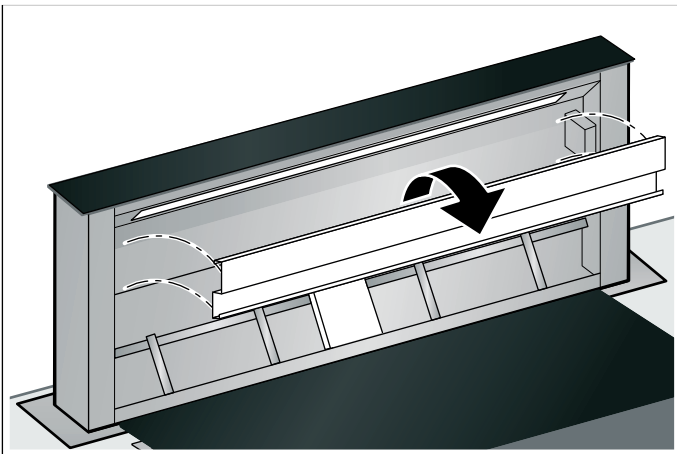

6. Metalen vetfilter, oliehouder, beschermingsplaat en filterafdekking schoonmaken.

7. Na demontage van de filters het apparaat van binnen schoonmaken.

Metalen vetfilter en oliehouder schoonmaken

⚠ Waarschuwing – Risico van brand!

De vetafzettingen in het vetfilter kunnen ontbranden. **Vetfilter minstens één keer in de maand reinigen.** Apparaat nooit zonder vetfilter gebruiken.

Aanwijzingen

- Geen agressieve, zuur- of looghoudende reinigingsmiddelen gebruiken.
- Bij het reinigen van de metalen vetfilters ook de houder van de vetfilters in het apparaat reinigen met een vochtige doek.
- De metalen vetfilters kunnen in de afwasautomaat of met de hand worden gereinigd.

In de afwasautomaat:

Aanwijzing: Bij reiniging in de afwasautomaat kunnen lichte verkleuringen optreden. Dit heeft geen invloed op de werking van de metalen vetfilters.

- Reinig sterk verzadigde metalen vetfilters niet samen met serviesgoed.
- Plaats de metalen vetfilters los in de afwasautomaat. De metalen vetfilters mogen niet worden vastgeklemd.

Met de hand:

Aanwijzing: Bij hardnekkig vuil kunt u een speciaal vetoplosmiddel gebruiken. Dit kunt u bestellen via de Online-shop.

- Laat de metalen vetfilters weken in een heet afwassopje.
- Gebruik voor het reinigen een borstel en spoel daarna de filters goed af.
- Laat de metalen vetfilters afdruipe.

Metalen vetfilter monteren

1. Oliehouder inbrengen.
2. Metalen vetfilter aanbrengen.

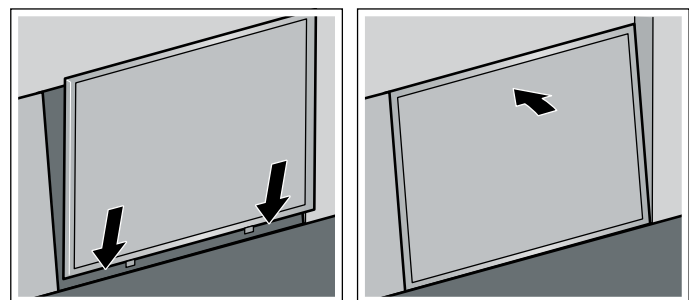

3. Filterafdekking dichtklappen.

Actief koolfilter demonteren (alleen bij gebruik met circulatielucht)

Om het niveau van de geurafscheiding te waarborgen, moeten de actieve koolfilters regelmatig worden geregenereerd of vervangen. Zie hiervoor ook de verzadigingsindicatie van uw apparaat.

De actieve koolfilters moeten uiterlijk om de 2 maanden geregenereerd of vervangen worden.

1. Metalen vetfilter demonteren.
2. Rooster en metalen vetfilter verwijderen.

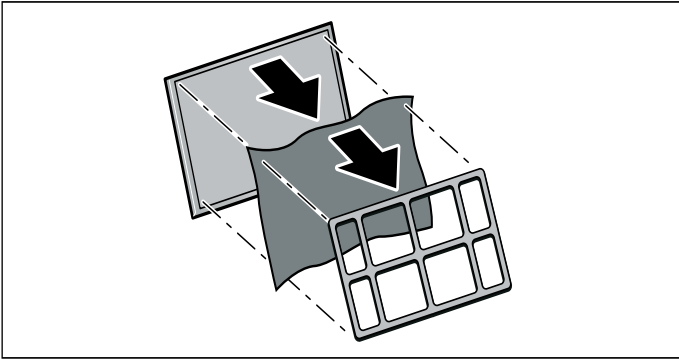

Actief koolfilter regenereren

Om het niveau van de geurafscheiding te waarborgen, moeten de actieve koolfilters regelmatig worden geregenereerd of vervangen. Zie hiervoor ook de verzadigingsindicatie van uw apparaat.

De actieve koolfilters moeten uiterlijk om de 2 maanden geregenereerd of vervangen worden.

⚠ Waarschuwing – Risico van brand!

Een niet regenererbaar actieve koolfilter kan in de oven vlam vatten. Niet-regenererbare actieve koolfilters nooit regenereren. Alleen regenererbare actieve koolfilters regenereren.

Aanwijzing: Regenererbare actieve koolfilters kunnen tot tien keer worden geregenereerd.

Aanwijzing: Bij het regenereren van het actief koolfilter kan er geurontwikkeling optreden. Zorg ervoor dat de ruimte goed is geventileerd en open een raam.

Aanwijzing: Regenererbare circulatieluchtfilters kunnen door te vallen worden beschadigd. De beschadigingen zijn van buiten niet altijd zichtbaar. Voer gevallen regenererbare circulatieluchtfilters af en vervang ze.

Attentie!

Risico van beschadiging doordat er vocht in de elektronica van het actieve koolfilter komt. Actieve koolfilters nooit in de vaatwasmachine of met een natte doek reinigen.

1. Als de actieve koolfilter niet meer geregenereerd kan worden, een nieuwe regenererbare actieve koolfilter bestellen en gebruiken.
2. Actief koolfilter in de voorverwarmde oven op 100 °C gedurende bij luchtcirculatiefunctie 1 uur verwarmen.
3. Actieve koolfilter laten afkoelen.

Actieve koolfilters monteren

1. Actieve koolfilter op de metalen vetfilter leggen.
2. Actieve koolfilter vastmaken aan het rooster.

Verzadigingsindicaties terugzetten

Wanneer u de betreffende filter gereinigd of vervangen heeft, dient u de verzadigingsindicatie terug te zetten, zodat de symbolen ophouden met knipperen.

1. Zorg ervoor dat de afzuigkap ingeschakeld is.
2.  ca. 3 seconden lang aanraken.

De verzadigingsindicaties zijn teruggezet.

Wat te doen bij storingen?

Vaak kunt u storingen gemakkelijk zelf verhelpen. Let op de volgende aanwijzingen voordat u contact opneemt met de klantenservice.

⚠ Waarschuwing – Kans op een elektrische schok!
Ondeskundige reparaties zijn gevaarlijk. Reparaties en de vervanging van beschadigde aansluitleidingen mogen uitsluitend worden uitgevoerd door technici die zijn geïnstrueerd door de klantenservice. Is het apparaat defect, haal dan de stekker uit het stopcontact of schakel de zekering in de meterkast uit. Contact opnemen met de klantenservice.

LED-lampen

Defecte LED-lampen mogen alleen worden vervangen door de fabrikant, diens klantenservice of een erkend vakman (elektromonteur).

Handelwijze bij inkomend water

Wanneer er bij het koken of schoonmaken water in het toestel komt, handelt u als volgt:

1. Toestel uitschakelen.
2. Onderkast openen en vrijkomend water verwijderen.
3. Toestel 24 uur uitgeschakeld laten.
Na afloop van deze tijd kan het water onbeperkt verder worden gebruikt.

Storingstabel

Storing	Mogelijke oorzaak	Oplossing
Apparaat werkt niet	De stekker is niet in het stopcontact gestoken	De stekker in het stopcontact steken
	Stroomonderbreking	Controleer of andere keukenapparaten functioneren
	Zekering defect	Controleer in de meterkast of de zekering voor het toestel in orde is
Apparaat gaat niet naar binnen.	Filterafdekking niet gesloten.	Filterafdekking volledig sluiten.
Het apparaat komt niet naar binnen en niet naar buiten.	De zekering in de elektrobox is defect.	Neem contact op met de servicedienst.
De toetsverlichting functioneert niet.	De besturingseenheid is defect.	Neem contact op met de servicedienst.
De verlichting functioneert niet.	De LED-lampen zijn defect.	Neem contact op met de servicedienst.
In de indicatie knipperen  of.?	De vetfilter of actieve koolfilter is verzadigd.	Filter reinigen of actieve koolfilter vervangen. → "Reinigen en onderhouden" op pagina 41

Servicedienst

Geef wanneer u telefonisch contact met ons opneemt altijd het productnummer (E-nr.) en het fabricagenummer (FD-nr.) op, zodat wij u goed van dienst kunnen zijn. Het typeplaatje met de nummers vindt u vooraan aan de apparaatbehuizing onder het werkblad.

Om niet te lang te hoeven zoeken wanneer u de klantenservice nodig heeft, kunt u hier direct de gegevens van uw apparaat en het telefoonnummer van de servicedienst invullen.

E-nr.	FD-nr.
Servicedienst 	

Let erop dat het bezoek van een technicus van de servicedienst in het geval van een verkeerde bediening ook tijdens de garantieperiode kosten met zich meebrengt.

De contactgegevens in alle landen vindt u in de bijgesloten lijst met Servicedienstadressen.

Verzoek om reparatie en advies bij storingen

NL 088 424 4040

B 070 222 143

Vertrouw op de competentie van de fabrikant. Dan bent u ervan verzekerd dat de reparatie wordt uitgevoerd door ervaren technici die gebruikmaken van de originele reserveonderdelen voor uw apparaat.

Toebehoren

Speciale accessoires

Accessoires	Bestelnummer
Luchtcirculatie-accessoireset - Eerste uitvoering	Z92IDP9X0

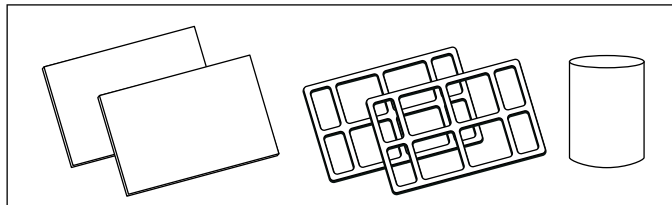

Actieve koolfilter- reservefilter	Z92IDQ9X0
-----------------------------------	-----------

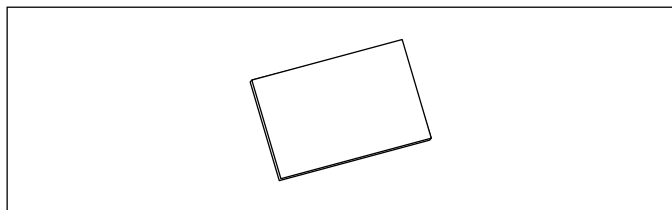

Remote-installatieset	Z92IDM9X0
-----------------------	-----------

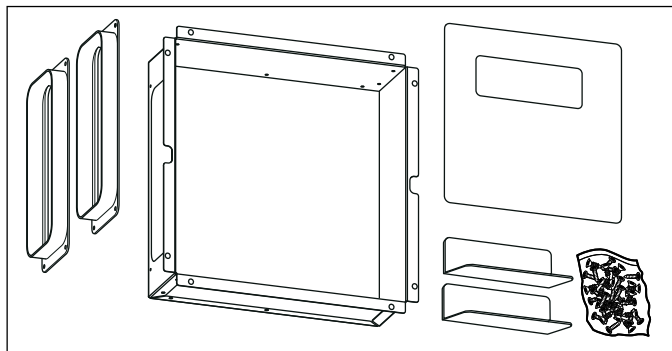



A series of horizontal lines for writing, starting from the top line and extending to the bottom of the page.



REGISTER YOUR PRODUCT
ONLINE NEFF-HOME.COM



Constructa NEFF Vertriebs-GmbH |
Carl-Wery-Straße 34 | 81739 Munich | Germany

9001364752
991118
el, fr, it, nl