

SIEMENS

洗碗机

SN578S06TC







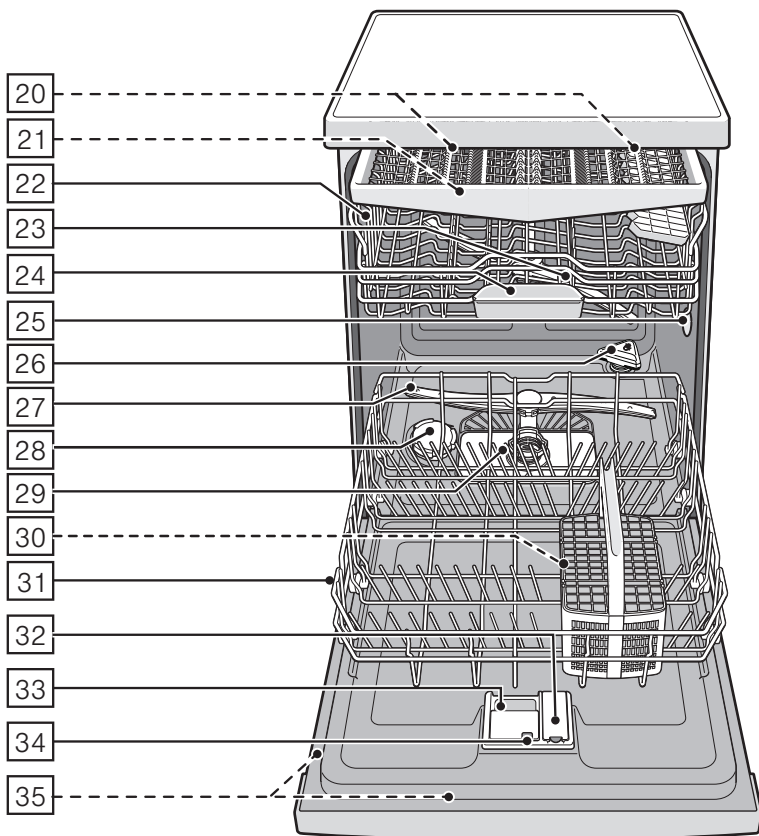
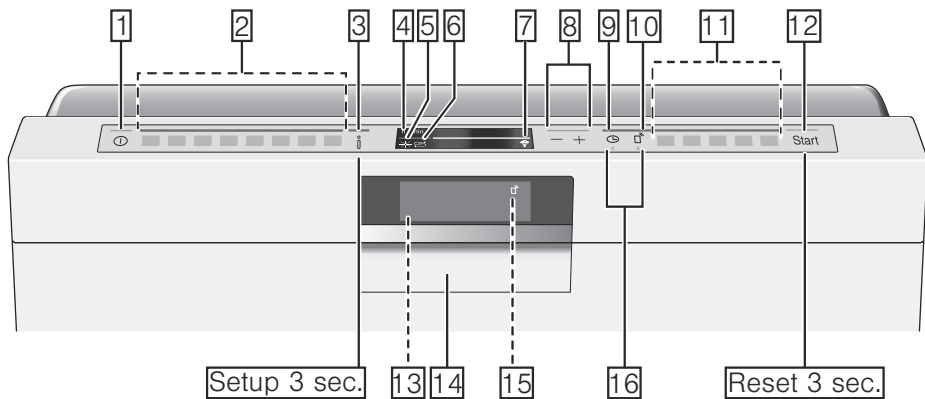



siemens-home.bsh-group.com/welcome

zh 使用说明书

Register
your
product
online



目录

 使用范围	5	 水软化系统 / 专用盐	14
 安全注意事项	5	水硬度表	14
启用本机前	5	设置水软化系统	15
运输	5	专用盐的使用	15
安装	5	使用含盐的合成洗涤剂	15
日常使用	6	关闭水软化系统	15
损坏	6	 漂洗剂	16
旧机器处理	6	设置漂洗剂用量	16
机械门锁	7	关闭漂洗剂不足指示灯	16
 环境保护	8	 餐具	17
包装处理	8	不适用的餐具	17
旧机器处理	8	玻璃杯与餐具的损坏	17
 了解您的洗碗机	9	餐具的摆放	17
操作面板	9	上层碗篮	17
洗碗机内部	9	下层碗篮	18
信息键	9	刀叉篮	18
时间设置	9	刀叉抽屉	18
首次启动	10	筷子篮	19
设置	10	叠架	19
 Home Connect	12	折叠式置盘架	19
信息键	12	小型配件夹	20
设置 APP	12	刀具搁架	20
设置 Home Connect	12	烤盘喷洗头	20
无线网络	12	餐具的取出	20
网络登录	13	调整碗篮的高度	21
连接到 APP	13	 洗涤剂	22
远程启动键	14	填充洗涤剂	22
未连接到 Home Connect	14	合成洗涤剂	23
服务器的无线网络	14	 洗涤程序一览表	24
远程诊断	14	洗涤程序选择	25
符合性声明	14	测试机构的注意事项	25

P+ 附加程序	25	? 如何处理故障?	31
加速省时 (VarioSpeedPlus)	25	故障信息	31
少量餐具	25	排水泵	31
加强除菌	25	故障一览表	32
下层增压	25	☎ 客户服务	39
高亮烘干	25	🔧 安装和接通	40
节能	25	供货清单	40
👉 操作洗碗机	26	安全注意事项	40
洗涤程序数据	26	运输	40
更改设置	26	技术数据	40
水清洁度自检传感器	26	安装	40
晶蕾烘干	26	排水连接	41
时间显示	26	自来水连接	41
传感器设定	26	热水连接	41
加强烘干	27	电气连接	41
节能预测	27	拆卸洗碗机	42
自动关机 (AutoPowerOff)	27	搬运洗碗机	42
内部照明灯	27	防冻保护 (清空洗碗机)	42
前面显示屏	27		
时间之光	27		
信息灯	27		
更改启动程序	28		
信号声音量	28		
按键音量	28		
童锁	28		
欢迎界面	28		
工厂默认设定	28		
开机	28		
时间预选	28		
程序结束	28		
关机	28		
中断洗涤程序	29		
取消洗涤程序	29		
变更洗涤程序	29		
⚙️ 清洁和维护	29		
洗碗机的整体状况	29		
专用盐和漂洗剂	29		
滤网	30		
冲刷臂	30		

使用范围

- 本机适于私人家庭及非商业环境中使用。
- 洗碗机只能在家中使用且用途仅限于：洗涤家用餐具。
- 本台洗碗机最高可在海拔 2500 米以上使用。

安全注意事项

凡年满 8 岁的孩童，身体、感官或智力有缺陷的人士以及缺乏相关经验和知识的人士，必须在负责其安全人员的监督下或了解设备安全及相关危险的人员指导下才可使用本洗碗机。

请勿让孩童将本机当成玩具玩耍。8 岁以上的孩童除非在监督下，否则不得进行清洁及维护的工作。

请确保 8 岁以下的孩童远离本机及其电源线。

启用本机前

请仔细阅读使用及安装说明书！说明书内有关于本机安装、使用以及维护的重要信息。

请妥善保管所有资料以备日后查阅或提供给日后的使用者。

您可在我们的网页免费下载使用说明书。相关网址资料请参阅本说明书的背面所示。

运输

1. 请立即检查包装及洗碗机是否在运送途中受到损坏。若发现洗碗机已有损坏现象，请勿强行使用。请咨询供应商。
2. 请妥善处理包装材料。
3. 请勿让孩童玩耍包装材料和其零件。折叠的纸箱和塑料薄膜可能会导致窒息的危险。

安装

- 请注意，请勿随意触及安装好的洗碗机背面（因表面发热装有触摸保护）。
- 请您按照安装及装配说明书进行本机的安装及接通。
- 安装时，请您务必断开洗碗机的电源。
- 请确保家中所安装的电气接地系统已按规定安装。
- 电气连接的条件应与规格铭牌  上所标示的说明一致。
- 本机的电源线若受损，请务必使用专门的电源线进行更换。为防止发生危险，仅可向客户服务购买。
- 若将洗碗机安装在高橱柜中，请务必将高橱柜按规定固定好。
- 若将洗碗机安装在其他家用电器的上方或下方，请遵照各个欲与洗碗机组合安装家电的安装说明书进行安装。
- 为了确保各个组合安装家电的使用安全性，请您在安装时也遵照洗碗机的安装说明书。

- 若无相关信息或安装说明书上无相关的注意事项，请您咨询家电的生产厂商，以便确保可以将洗碗机安装在这台家电的上方或下方。
- 若您无法从生产厂商获得相关的信息，请勿将洗碗机安装在这台家电的上方或下方。
- 若将微波炉安装在洗碗机的上方，微波炉可能发生损坏。
- 若安装下嵌式或嵌入式洗碗机，仅可安装在以螺丝固定于相邻橱柜上的工作台面下方，以确保机器的稳定性。
- 请勿将本机安装在热源附近（暖气设备、蓄热器、锅炉或其他产生热能的设备），也请勿将其安装于灶具的下方。
- 请注意，热源附近（例如暖气安装处/热水安装处）或发热的机器部件可能会造成洗碗机电源线绝缘体的融化。请勿将洗碗机的电源线靠近热源或发热的机器部件。
- 安装本机后，插头必须能随手触及。→ 位在第 41 页的“电气连接”
- 部分机型：
水接口的塑料外壳里有一个电磁阀，其连接线在供水管里面。请勿切断供水管。勿将塑料外壳浸入水中。

日常使用

请注意洗涤剂 and 漂洗剂产品包装上的安全和使用注意事项。

请注意，若您在视线外通过 Home Connect APP 操控本机，请同时遵守安全注意事项。请同时注意 APP 的注意事项。

损坏

- 仅限专业技术人员进行维修和介入操作。务必将本机与电源断开。拔出电源插头或关闭保险装置。关上水龙头。
- 若发生损坏的情况，特别是操作面板（裂痕、破洞、按键脱落）或者机器门功能异常时，请勿继续使用。拔出电源插头或关闭保险装置。关上水龙头，并联系客服。

旧机器处理

1. 请立即处理废弃的机器，使其无法再继续使用，以防止事故的发生。
2. 请您将旧机按有关规定处理。

警告

受伤的危險！

- 洗碗机仅限在餐具摆放和取出时短暂打开，以免因绊倒而造成受伤。
- 请务必将刀具和其他尖锐物品的尖锐处朝下放置于刀叉篮 * [30] 内或横放于刀具搁架 * 上或刀叉抽屉 * [21] 内。
- 请勿攀坐或站立在开启的机器门上。
- 请注意，勿在独立式洗碗机的碗篮内放置过多的餐具。洗碗机可能会倾倒。
- 若洗碗机无法安装在墙角并靠近侧边墙壁，基于安全因素，门铰链必须另外以盖板覆盖住（防止受伤危险）。盖板属于选购配件，可以向客户服务或在专卖店购买。

* 视不同洗碗机的配置而定

警告**发生爆炸的危险！**

请勿在洗碗机中使用任何溶剂，发生爆炸的危险。

警告**烫伤的危险！**

在程序运行期间打开机器门时，请小心，可能会有热水从机器中溅出的危险。

警告**对孩童造成的危险！**

- 若有童锁，请使用。
- 请勿让孩童玩弄或操作洗碗机。
- 请让孩童远离洗涤剂和漂洗剂。这些洗涤剂可能会造成口腔、喉咙以及眼睛灼伤或窒息。
- 使孩童远离开着门的洗碗机。洗碗机中可能有被孩童误吞的小零件，机内的水非饮用水，可能还有残留的洗涤剂。
- 请注意，勿让孩童将手伸到铰剂收集盘 [24] 中。孩童手指可能会被缝隙夹住。
- 若洗碗机安装于高橱柜，在打开或关上机器门时，请留意洗碗机机器门及橱柜门不会夹住或压住孩童。
- 孩童有可能会被锁在洗碗机内（因而窒息危险）或发生其他危险的情况。因此，报废的旧机应依下列方式处理：拔除主插头，然后剪断并丢弃电源线。破坏机器门锁，让机器门无法关上。

童锁（机械门锁）*

童锁（机械门锁）可避免孩童因洗碗机所造成的危险。

警告**窒息的危险！**

孩童可能被锁在洗碗机中窒息。离开洗碗机时，务必完全关上机器门。

您可按下列方式激活童锁（机械门锁）：

1. 将童锁的锁片向外拉出（1）。
2. 关上机器门（2）。

童锁已被激活。

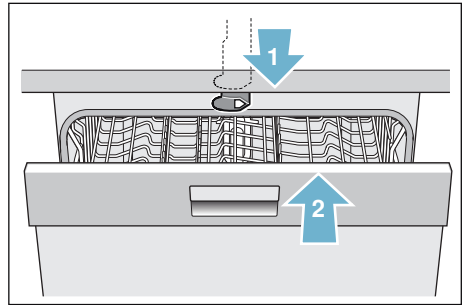

您可按下列方式打开已激活的童锁（机械门锁）：

1. 向右按下童锁锁片（1）。
2. 打开机器门（2）。

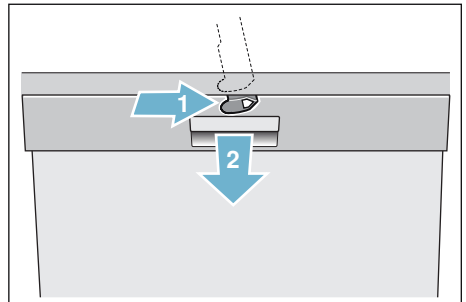

您可按下列方式停用童锁（机械门锁）：

1. 向右按下童锁锁片（1）。
 2. 将童锁锁片往后推（2）。
- 童锁已停用。

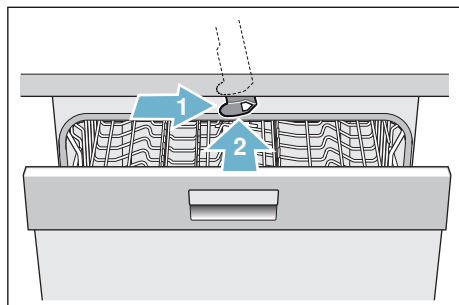

* 视不同洗碗机的配置而定

环境保护

新机的包装和旧机本身皆含有一些有用的原料，可回收再利用。

请分类处理各部件。

关于最新的旧机处理方式，请咨询专业经销商或有关当地政府部门。

包装处理

本机所有的塑料部件皆有国际标准的标示符号（例如，“PS”表示聚苯乙烯塑料）。因此，处理旧机时，这些塑料包装可加以分类丢弃，以利资源回收。

请注意“运输”章节中相关的安全注意事项 → 第 5 页。

旧机器处理

请注意“旧机器处理”章节中相关的安全注意事项 → 第 6 页。



本机器已经根据欧盟有关废弃电气和电子设备的法令 2012/19/EU（waste electrical and electronic equipment – WEEE）进行了标记。该指令明确规定欧盟合法回收及再利用旧设备的范围。

了解您的洗碗机

操作面板和机器内部图位在封面内页。各个位置将在文中作出说明。

操作面板

- 1 电源开关
- 2 洗涤程序键 **
- 3 信息键  Setup 3 sec.
- 4 上方显示窗口
- 5 漂洗剂不足指示灯
- 6 专用盐不足指示灯
- 7 WLAN 显示
- 8 设置键
- 9 时间预选
- 10 远程启动键
- 11 附加程序 **
- 12 开始键
- 13 前面显示屏 *
- 14 开门把手
- 15 远程启动显示 *
- 16 < > 按键

* 视不同洗碗机的配置而定

** 数字视不同洗碗机的配置而定

洗碗机内部



- 20 内部照明灯 *
- 21 刀叉抽屉 *
- 22 上层碗篮
- 23 上冲刷臂
- 24 锭剂收集盘
- 25 吸入口
- 26 排气口 (晶蕾容器)
- 27 下冲刷臂
- 28 专用盐槽
- 29 滤网
- 30 刀叉篮 *
- 31 下层碗篮
- 32 漂洗剂槽

- 33 洗涤剂槽
- 34 洗涤剂槽锁紧销
- 35 规格铭牌

* 视不同洗碗机的配置而定

信息键 Setup 3 sec.



通过信息键  Setup 3 sec. 可以显示额外的洗涤程序信息。

1. 按下信息键  3。
2. 按下洗涤程序键。
有关所选洗涤程序的信息将在上方显示窗口 4 显示。
3. 按下信息键  3 退出。

时间设置

首次启动时，时间一开始是在 12:00。

请按下列方式设置时间：

1. 打开机器门。
2. 开启电源开关 1。
3. 按住信息键  3 秒钟，直到上方显示窗口 4 出现下述内容：
翻页 < >
设定 - +
退出设置 3 秒钟
4. 重复按下按键 > 16，直到上方显示窗口 4 出现时间设置。
5. 按下设置键 + - 8 进行设置。按住设置键 + - 8 以 10 分钟的幅度更改设置值。
6. 按住信息键  3 秒钟。
本机已储存新的设置值。

提示：若本机长时间断电，时间会从 12:00 开始。请设置时间。

首次启动

首次启动洗碗机时，您将直接进入首次启动的设置。

提示：若您在首次启动设置上选择 Home Connect，请您通过洗碗机 APP 进行其他设置。

请注意随附的 Home Connect 使用说明。

若以手动选取，上方显示窗口 **[4]** 将显示下述内容：

翻页 < >
设定 - +
退出设置 3 秒钟

以下的表格列出了首次启动所需的设置。

请依下列步骤更改设置：

1. 请重复按下按键 > **[16]**，直到显示所需的设置。

请按下设置键 + - **[8]** 更改设置。

2. 按住信息键 **[i]** **[3]** 3 秒钟。

本机已储存新的设置值。

首次启动的设置	工厂默认设定	信息文本； 按下信息键 [i]
语言设置	中文	选择语言。
Home Connect	手动 / Home Connect	手动 / Home Connect。
时间格式	24 小时	12 小时或 24 小时。
时间设置	12:00	设置当前时间。
水硬度	°dH 13 - 16 中	与当地水硬度匹配。在使用 3 合 1 洗涤块时，请选择级别 0 - 6。
漂洗剂显示	级别 5	漂洗剂用量将影响烘干效果。在使用 3 合 1 洗涤块时，请选择级别 0。
水连接 *	冷水	连接热水 (40-60°C) 或冷水 (<40°C) 均可。

* 视不同洗碗机的配置而定

设置

为了方便，请您事先对洗碗机进行特定的设置。您可以更改这些工厂默认设定。

请依下列步骤更改设置：

1. 打开机器门。

2. 开启电源开关 **[1]**。

3. 按住信息键 **[i]** **[3]** 3 秒钟，直到上方显示窗口 **[4]**

翻页 < >

设定 - +

退出 设置 3 秒钟

出现以上的信息。

4. 请重复按下按键 > **[16]**，直到显示所需的设置。

按下设置键 + - **[8]** 进行设置。

5. 按住信息键 **[i]** **[3]** 3 秒钟。

本机已储存新的设置值。

您可将所有更改后的设置恢复为原始工厂默认设定。

提示：若您将洗碗机恢复为工厂默认设定时，又再次直接进入首次启动的设置。

基本设置	工厂默认设定	信息文本; 按下信息键  <small>Setup 3 sec.</small>
时间设置	12:00	设置当前时间。
时间格式	24 小时	12 小时或 24 小时。
时间显示	时钟	显示程序结束用“剩余时间”显示或用“结束时间”。
语言设置	中文	选择语言。
水硬度	°dH 13 - 16 中	设定水硬度。在使用 3 合 1 洗涤块时，请选择最低级别。
漂洗剂显示	级别 5	漂洗剂用量将影响烘干效果。在使用 3 合 1 洗涤块时，请选择级别 0。
传感器设定	标准	调整油污识别优化洗涤效果。
加强烘干	关	烘干玻璃杯和塑料餐具的效果更好。
水连接 *	冷水	连接热水 (40-60°C) 或冷水 (<40°C) 均可。
节能预测	关	显示水耗和能耗。
自动关机 (AutoPowerOff)	一分钟后	洗涤程序结束后自动关机。
内部照明灯 *	开	内部照明灯。
前面显示屏 *	开	可选择前面显示屏。
时间之光 *	开	在程序运行期间将状态信息投影在地面上。
信息灯 *	开	信息灯可以显示运行中的洗涤过程。
启动程序	强快洗	开机后显示上次选用的程序。
信号声音量 *	级别 2	程序结束时的提示音量。
按键音量	级别 2	操作时按键音量。
童锁 *	关	激活童锁使机器门难以打开。
无线网络	开 / 关	开 / 关无线网络连接。
网络登录	手动 / 自动	请检查路由器上的 WPS 功能。 无 WPS 功能：手动 WPS 功能：自动
连接到 APP	启动用 +	将家电连接到移动终端设备。
节能烘干 *	开	程序结束时自动开门。
欢迎界面	开	开机时品牌显示可设置为不显示。
工厂默认设定	重置	重置为工厂默认设定。

* 视不同洗碗机的配置而定

提示:

- 只有当无线网络开启后，“网络登录”的菜单项才能使用。
- 连接到家庭网络后，菜单项“连接到 APP”才能使用。

Home Connect



Home Connect 功能是否可用取决于该服务在您的所在国是否可用。Home Connect 服务并非在所有国家都可用。如需了解更多信息，请访问：
www.home-connect.cn。

本台洗碗机具有无线网络功能，可用移动终端设备进行遥控。

若您无法将洗碗机连接到家庭网络，您还可以继续使用洗碗机的按键进行手动操控。

信息键

通过信息键  可以显示额外的洗涤程序信息。

1. 按下信息键  [3]。
2. 按下洗涤程序键。
有关所选洗涤程序的信息将在上方显示窗口 [4] 显示。
3. 按下信息键  [3] 退出。



设置 APP

为了能够通过 Home Connect 操控本机，请务必在您的移动终端设备安装 Home Connect APP。

请注意随附的 Home Connect 使用说明。请按照 APP 所提供的步骤进行设置。

设置 Home Connect

您可以通过远程启动键  [10] 设置您的洗碗机或依以下步骤进行设置：

1. 打开机器门。
2. 开启电源开关 [1]。
3. 按住信息键  [3] 3 秒钟，直到上方显示窗口 [4] 出现下述内容：
翻页 < >
设定 - +
退出设置 3 秒钟
4. 请重复按下按键 > [16]，直到上方显示窗口 [4] 出现所需的设置为止。
5. 按下设置键 + - [8] 进行设置。
6. 按住信息键  [3] 3 秒钟。
本机已储存新的设置值。

无线网络

无线网络菜单中，您可以使用“开”激活无线网络连接并使用“关”停用无线网络连接。



提示

- 若您选择了无线网络“关”的设置，那么“网络登录”及“连接到 APP”的设置便不可使用。
- 本机的远程遥控装置需要一个稳定的无线网络连接。

网络登录

在您激活无线网络后，“网络登录”菜单才能使用。

网络登录菜单中，您可以在“自动/WPS”和“手动”之间做选择，使洗碗机与您的家庭网络连接。



自动：家庭网络经由路由器的 WPS 功能建立连接。

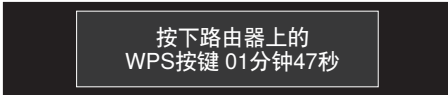

手动：将您的移动终端设备与 Home Connect 网络连接。网络设置开启后，即由手动输入 Home Connect APP 连接到您的家庭网络。

连接成功后，将在上方的显示窗口  出现下述内容。

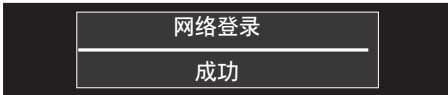

请注意随附的 Home Connect 使用说明。

连接到 APP

连接到家庭网络后，菜单项“连接到 APP”才能使用。

“连接到 APP”的设置将对洗碗机、APP 以及您用户帐户之间作出配置。



连接成功后，将在上方的显示窗口  出现下述内容。



请注意随附的 Home Connect 使用说明。

数据保护的注意事项：

您洗碗机的 Home Connect 将在第一次利用与互联网相连的 WLAN 时，传输下列各类数据至 Home Connect 服务器上（首次注册）：

- 唯一机器标识符（包括机器密钥和已安装的无线网络通信模块的 MAC 地址）。
- 无线网络通信模块的安全证书（信息技术的连接保障）。
- 您洗碗机当前的软件和硬件版本。
- 将之前任何的状态恢复至工厂默认设定。

此首次注册是准备提供给 Home Connect 功能使用，并在您第一次使用 Home Connect 功能时才会被使用。请注意，Home Connect 功能只有在连接 Home Connect APP 时才能使用。您可在 Home Connect APP 中调出数据保护的相关信息。





远程启动键

若洗碗机与家庭网络连接，请您使用远程启动键  激活洗碗机的远程遥控。

若洗碗机尚未登录 Home Connect，您可以按下远程启动键 ，设置 Home Connect。

请注意随附的 Home Connect 使用说明。

提示

- 完成登录程序时，远程启动键  将熄灭。
- 欲激活远程遥控，请按下远程启动键 。
- 若 Home Connect 助手在启动时被取消，请您重新按下远程启动键 。
- 若断开与路由器的连接，WLAN 显示  将在显示屏上闪烁。

未连接到 Home Connect 服务器的无线网络

您可以通过 Home Connect APP 断开与 Home Connect 服务器的连接。



随后本机将本地连接到移动设备，但未连接到 Home Connect 服务器。

提示：若您无法停用连接到 Home Connect 服务器，请检查您的网络连接。

远程诊断

当您联系客户服务时，客户服务将借助远程诊断  访问您的机器。

提示

- 您必须在机器上确认客户服务访问。
- 您可以将远程诊断  通过电源开关  关闭或在 Home Connect APP 停用客户服务访问。

符合性声明

博西家用电器有限公司 (BSH Hausgeräte GmbH) 在此严正声明，配有 Home Connect 功能的家电符合指令 1999/5/EC 的基本要求以及其他相关的规定。有关详细的 R&TTE 符合性声明，您可以在 www.bosch-home.com 您的家电产品页面中的其他文件查看相关信息。

水软化系统 / 专用盐

为了达到最佳的洗碗效果，洗碗机必须使用软水，即石灰含量低的水，否则餐具及容器内会留下白色石灰质。水硬度 7°dH (1.2°mmol/l) 以上的自来水必须经过软水处理。本洗碗机的水软化系统会将专用盐 (再生盐) 加入自来水中做软水处理。设置值及所需的盐量，视自来水的硬度而定 (参见如下水硬度表)。



水硬度表

水硬度值 °dH	硬度范围	mmol/l (毫摩尔/ 公升硬度)	机器上的 设定值
0 - 6	软	0 - 1.1	0 - 6
7 - 8	软	1.2 - 1.4	7 - 8
9 - 10	中度	1.5 - 1.8	9 - 10
11 - 12	中度	1.9 - 2.1	11 - 12
13 - 16	中度	2.2 - 2.9	13 - 16
17 - 21	硬	3.0 - 3.7	17 - 21
22 - 30	硬	3.8 - 5.4	22 - 30
31 - 50	硬	5.5 - 8.9	31 - 50

设置水软化系统

专用盐添加量的设定范围为 0 至 50°dH。设置值为 0-6，无需使用专用盐。

请按下述方式设置水软化系统：

1. 有关自来水硬度值的信息，请咨询当地水厂。
2. 请参考水硬度表，找到所需的级别。
3. 打开机器门。
4. 开启电源开关 1。
5. 按住信息键  3 秒钟，直到上方显示窗口 4 出现下述内容：
翻页 < >
设定 - +
退出设置 3 秒钟
6. 请重复按下按键 > 16，直到上方显示窗口 4 出现水硬度值。
7. 按下设置键 + - 8 进行设置。
8. 按住信息键  3 秒钟。
本机已储存新的设置值。

专用盐的使用

一旦在操作面板上的专用盐不足指示灯 6 亮起或前面显示屏 * 13 上对此提示时，应填充专用盐。需要填充盐时，一定要在启动机器前的时刻进行，如此，溢流的盐溶液将立即被冲走，不会造成洗碗机内部的腐蚀。

注！

洗涤剂会损坏水软化系统！切勿将洗涤剂倒入专用盐槽内。

请按下列方式填充专用盐：

1. 打开专用盐槽的旋开盖 28。
2. 请将盐槽装满水（只有首次启动时才需要这样做）。
3. 请依照图示填充专用盐（不可加入食用盐或片剂）直到专用盐槽装满为止。水在盐的作用下将排放流出。

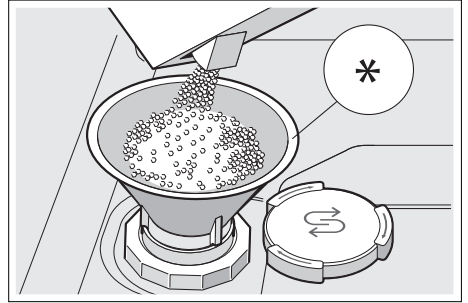

* 视不同洗碗机的配置而定

使用含盐的合成洗涤剂

若使用含盐的合成洗涤剂，水硬度低于 21°dH (37°FH、26°Clarke、3.7 mmol/l) 的水，通常可不使用专用盐。若水硬度超过 21°dH，则必须使用专用盐。

关闭专用盐不足指示灯 / 水软化系统

使用含盐合成洗涤剂时，使得操作面板上的专用盐不足指示灯 6 或上方显示窗口 4 上的文字（专用盐存量还够用于 x 次洗涤程序）受到影响，可将其关闭。

依照“调整水软化系统”的操作说明，将数值设为 0-6。即可关闭水软化系统及专用盐不足指示灯。

漂洗剂

一旦操作面板上的漂洗剂不足指示灯 **5** 亮起或前面显示屏 * **13** 上对此指示时，应填充漂洗剂。为避免餐具残留水渍以及让玻璃杯达到光亮的效果，使用洗碗机时请填写漂洗剂。仅限使用家用洗碗机专用的漂洗剂。含洗涤剂的合成光洁剂，仅可用于水硬度低于 21° dH (37° fH、26° Clarke、3.7 mmol/l) 的自来水。若水硬度超过 21° dH，则必须使用漂洗剂。

* 视不同洗碗机的配置而定

请按下列方式填充漂洗剂：

1. 请打开漂洗剂槽 **32**，按下 (1) 并拉起 (2) 盒盖上的锁片。

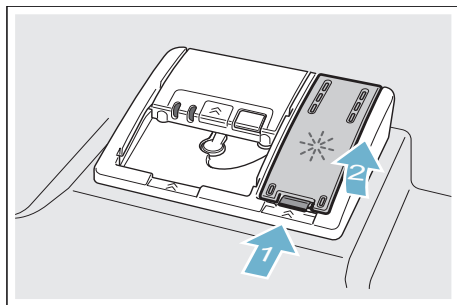

2. 请将漂洗剂填充至最高标记处。

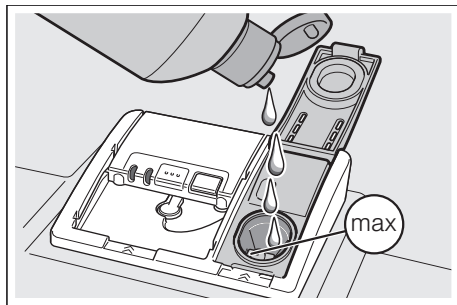

3. 关上盒盖。
可听到盒盖卡入的声音。
4. 请用布将溢出的漂洗剂擦拭干净。
这可以避免在下一次洗涤程序中产生过多的泡沫。

设置漂洗剂用量

漂洗剂用量的设置范围可从 0 至 6。为了得到较佳的烘干效果，请将漂洗剂用量设定为 5。请勿变更漂洗剂用量，除非餐具上留有斑痕或水渍。请设置较低的级别，以避免出现斑痕。请设置较高的级别，以避免出现水渍。

请按下列方式设置漂洗剂用量：

1. 打开机器门。
2. 开启电源开关 **1**。
3. 按住信息键 **i** **3** 秒钟，直到上方显示窗口 **4** 出现下述内容：
翻页 <>
设定 - +
退出设置 3 秒钟
4. 重复按下按键 > **16**，直到上方显示窗口 **4** 出现漂洗剂显示。
5. 按下设置键 + - **8** 进行设置。
6. 按住信息键 **i** **3** 秒钟。
本机已储存新的设置值。

关闭漂洗剂不足指示灯

使用含漂洗剂的合成洗涤剂时，使得操作面板上的漂洗剂不足指示灯 **5** 或前面显示屏 * **13** 上的文字（漂洗剂存量还够用于 x 次洗涤程序）受到影响，可将其关闭。

依照“调整漂洗剂用量”的操作说明，并将级别设为 0。

* 视不同洗碗机的配置而定

餐具

不适用的餐具

- 木制刀具和餐具。
 - 精致的装饰用玻璃杯、工艺品以及古董餐具。这些装饰不耐洗碗机的洗涤。
 - 不耐热的塑料制品。
 - 铜及锡制餐具。
 - 沾有灰尘、蜡、润滑脂或油墨的餐具。
- 上釉料的装饰、铝制及银制品，在洗涤过程中可能会变色和褪色及损毁。某些玻璃类（例如水晶玻璃杯）在多次清洗后，可能会变得不透明。

玻璃杯与餐具的损坏

原因：

- 玻璃杯的类型与制造工艺。
- 洗涤剂的化学成分。
- 洗涤程序的水温。

我们推荐：

- 仅限使用制造商标明为可用洗碗机洗涤的玻璃杯及瓷器。
- 使用可保护餐具的洗涤剂。
- 程序结束后，请尽快从洗碗机内取出玻璃杯及餐具。

餐具的摆放

1. 请将餐具上大块的残留食物清除。无须事先预洗。
2. 餐具摆放方式
 - 安全放置，避免翻倒。
 - 所有餐具的开口朝下。
 - 弧面或凹陷处可倾斜放置，以利水分流出。
 - 切勿妨碍两冲刷臂 [23] 和 [27] 的旋转。

小型餐具具有掉出碗篮的可能性，不可使用机器洗涤。

上层碗篮

请整理上层碗篮 [22] 中的马克杯和玻璃杯。

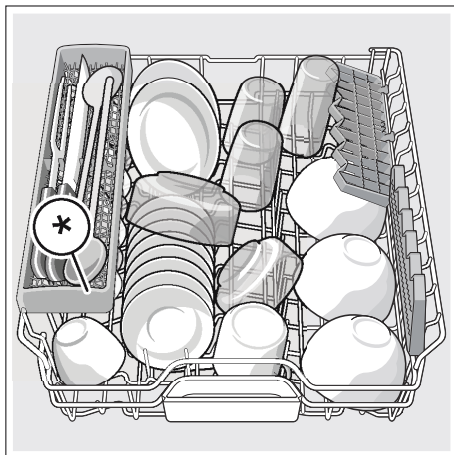

* 视不同洗碗机的配置而定

提示： 请注意，勿将餐具置于钝剂收集盘 [24] 上。这样会阻塞洗涤剂槽 [33] 的盒盖。

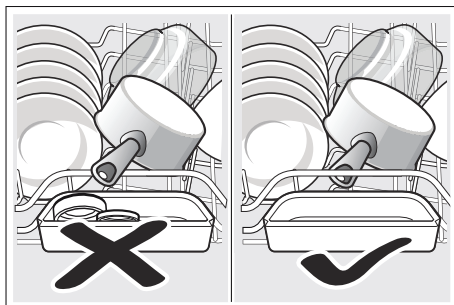

下层碗篮

请整理下层碗篮 [31] 中的锅具和餐盘。

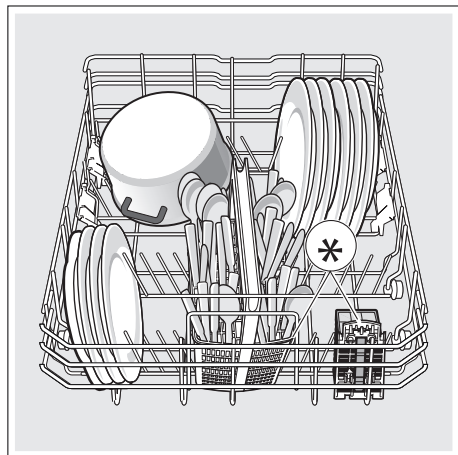

* 视不同洗碗机的配置而定

提示： 特别脏的餐具（锅具）应摆放在下层碗篮。此处由于喷水力较强，洗涤效果较好。

提示： 若您想进一步了解其他摆放餐具的示例，请访问我们的网页。您可以免费下载示例。相关网址资料请参阅本说明书的背面所示。

刀叉篮 *

刀叉务必将尖端朝下放置于刀叉篮 * 中。为避免受伤，请将长型、锐利的餐具及刀具，放置在刀具搁架 * 上。

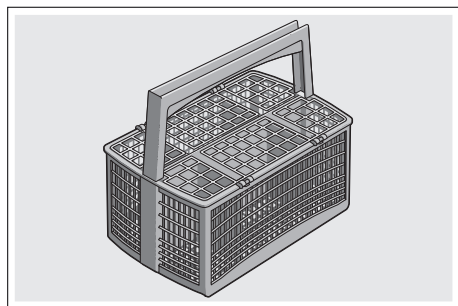

* 视不同洗碗机的配置而定

刀叉抽屉 *

请依图所示将刀叉摆放在刀叉抽屉 [21] 中。若分开摆放，洗涤过后会比较方便取出。

您可将刀叉抽屉取出。

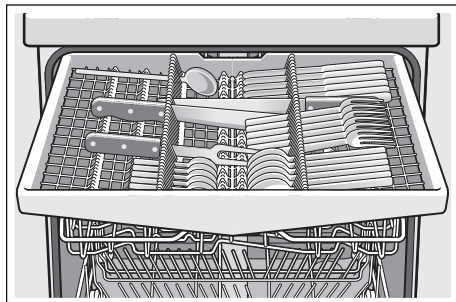

根据不同的洗碗机配置，您可以将侧面架向下折叠，为较高的餐具创造出更大空间。您可以折叠前方置盘架，使固定支架有更宽广的整理空间。

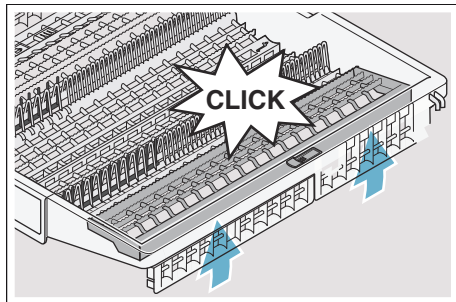
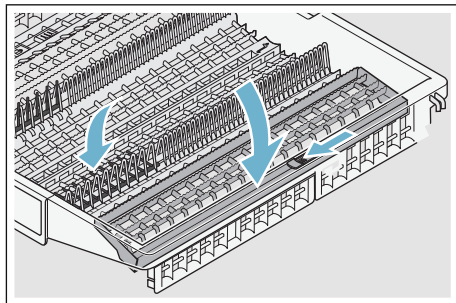

* 视不同洗碗机的配置而定

筷子篮 *

* 视机型而定

放入筷子篮的筷子不得超过 24 厘米的长度。

提示：超过该长度的筷子在洗涤过程中可能会阻挡冲刷臂的转动并影响洗涤效果。

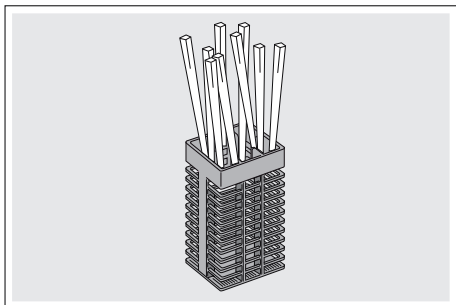

可将筷子篮取出，以便可以摆放锅具、碗盘和玻璃杯。

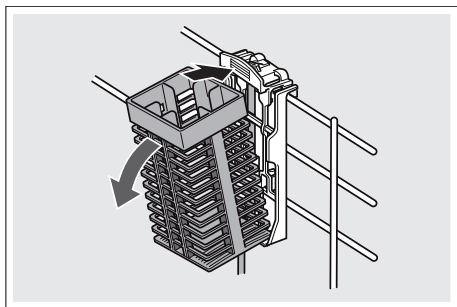

叠架 *

叠架和叠架底下的空间可用于摆放小型马克杯和玻璃杯，也可摆放较大型的叉匙类餐具，例如烹饪匙或上菜用叉匙。若不需要叠架，可以将它向上折叠收起。

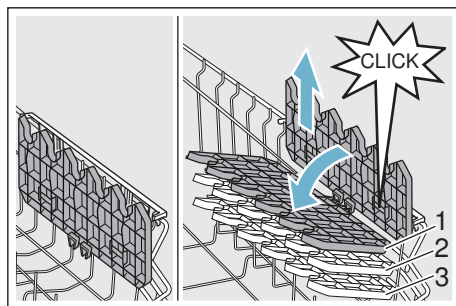

* 根据不同洗碗机的配置，您可将叠架调整为 3 倍高度。

请按下列方式调整叠架高度：

1. 请将叠架垂直放置，然后向上拉。
2. 将叠架按所需的高度稍稍倾斜向下移动（1、2 或 3）。
3. 卡入叠架。
可听到叠架卡入的声音。

折叠式置盘架 *

* 根据不同洗碗机的配置，您可以折叠折叠式置盘架。因此，锅具、碗盘以及玻璃杯的摆放空间更大。

请按下列方式折叠折叠式置盘架：

1. 将调整杆向前压（1）。
2. 折叠折叠式置盘架（2）。

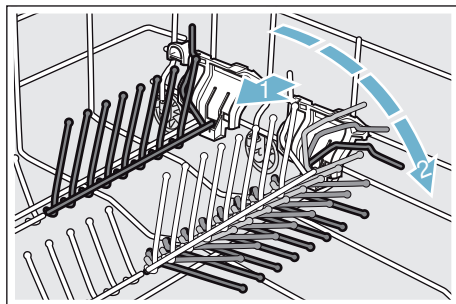

小型配件夹 *

* 根据不同洗碗机的配置，上层碗篮配备有小型配件夹。杯子、盖子等轻型的塑料配件，可用小型配件夹固定。

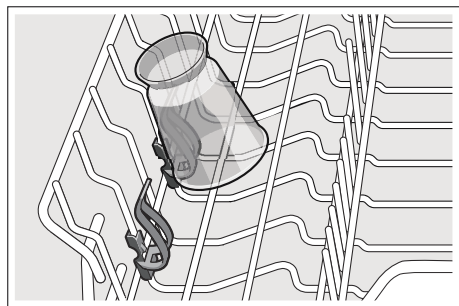

刀具搁架 *

* 根据不同洗碗机的配置，上层碗篮配备有刀具搁架。您可在刀具搁架上摆放长型刀具及其他餐具。

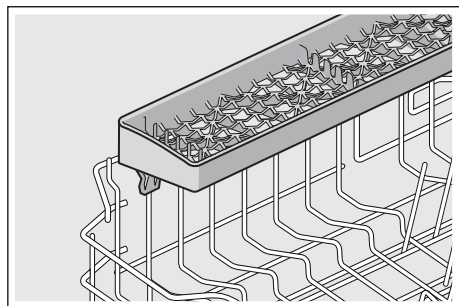

烤盘喷洗头 *

* 视不同洗碗机的配置而定

您可使用烤盘喷洗头清洁大型烤盘或烤网以及大型盘子（菜盘、意粉碟、餐盘）。

请按下列方式插入喷洗头：

1. 取出上层碗篮 [22]。
2. 如图所示插入并向右转动喷洗头。喷洗头已卡入。

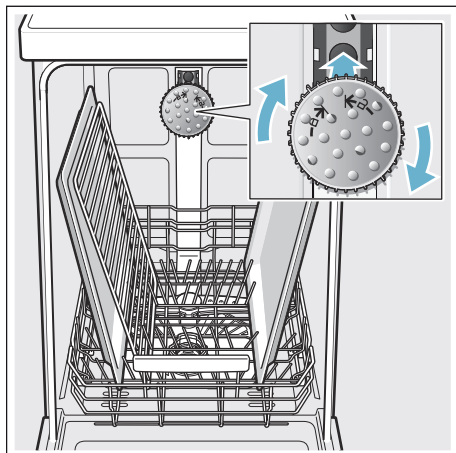

为了确保喷洗头能喷洗到所有的部位，请如图所示摆放（最多 2 个烤盘，2 个烤网）。

提示： 请注意，使用洗碗机时，务必装上上层碗篮 [22] 或烤盘喷洗头。

餐具的取出

为避免水从上层碗篮滴到下层碗篮的餐具上，建议先取出下层碗篮的餐具，再取出上层碗篮的餐具。

提示： 受热的餐具容易因碰撞而损坏！因此，建议程序结束时，先让餐具在洗碗机内冷却，再取出。

提示： 程序结束后，还可以在洗碗机内部看到一些水滴。这些水滴不会影响餐具的烘干效果。

调整碗篮的高度 *

* 视不同洗碗机的配置而定

可视需求调整上层碗篮 [22] 的高度，可为上层或下层碗篮创造出更大的空间。

洗碗机高度 81.5 厘米

配有刀叉篮	上层碗篮	下层碗篮
级别 1 (最大直径)	22 厘米	31 厘米
级别 2 (最大直径)	24.5 厘米	27.5 厘米
级别 3 (最大直径)	27 厘米	25 厘米

配有刀叉抽屉	上层碗篮	下层碗篮
级别 1 (最大直径)	16 厘米	31 厘米
级别 2 (最大直径)	18.5 厘米	27.5 厘米
级别 3 (最大直径)	21 厘米	25 厘米

洗碗机高度 86.5 厘米

配有刀叉篮	上层碗篮	下层碗篮
级别 1 (最大直径)	24 厘米	34 厘米
级别 2 (最大直径)	26.5 厘米	30.5 厘米
级别 3 (最大直径)	29 厘米	28 厘米

配有刀叉抽屉	上层碗篮	下层碗篮
级别 1 (最大直径)	18 厘米	34 厘米
级别 2 (最大直径)	20.5 厘米	30.5 厘米
级别 3 (最大直径)	23 厘米	28 厘米

如图所示，将直径小于 31/34* 厘米的大型餐盘摆放到下层碗篮 [31] 内。

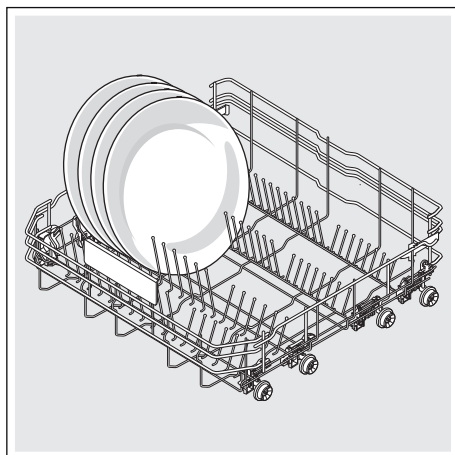

* 视不同洗碗机的配置而定

配有侧面调整杆的上层碗篮

1. 将上层碗篮 [22] 取出。
2. 握住上层碗篮上缘两侧。避免在进行下一步骤时碗篮突然落下。
3. 若要降低上层碗篮；向内压下碗篮外左右两侧的调整杆。即可降低上层碗篮。

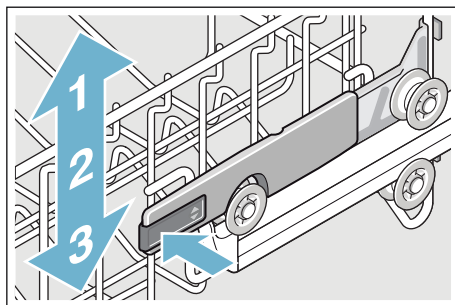

4. 若要升高上层碗篮；握住上层碗篮上缘的两侧并将其提高。
5. 请确保上层碗篮两侧的高度一致。
6. 推入上层碗篮。

洗涤剂

洗碗机可使用锭状、粉状或液状洗涤剂，但切勿使用洗洁精。粉状或液状洗涤剂的用量，可依照脏污程度调整。锭剂内含充分、大量的有效成分，适用于所有的洗涤工作。目前最新的强效洗涤剂，大多是使用含磷酸盐及酶的低碱性配方。磷酸盐可使石灰与水结合。酶则可分解淀粉并溶解蛋白质。不含磷酸盐的洗涤剂较不常见。这类洗涤剂的石灰结合能力较弱，需要较高的用量。若要去除有色污渍（例如茶、蕃茄酱），通常会使用氧基的漂白剂。

提示： 为确保良好的洗涤品质，请遵照洗涤剂包装上的说明使用！
若有任何疑问，建议您使用客服电话向洗涤剂制造商联系。

警告

因忽略洗涤剂及漂洗剂的安全注意事项将有受伤及物品损坏的风险！
请务必遵守洗涤剂及漂洗剂包装上的安全注意事项与使用说明。

填充洗涤剂

1. 若洗涤剂槽 [33] 仍未打开，请按下锁紧销 [34] 打开。
2. 洗涤剂只能倒在干燥的洗涤剂槽 [33] 内（锭剂需平放，勿立放）。
3. 用量：请参阅包装上制造商的说明。请利用洗涤剂槽的计量刻度。一般脏污通常使用 20 至 25 毫升即可。若使用锭剂，则只需使用一片。

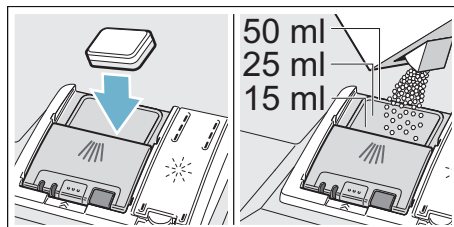

4. 关上洗涤剂的盒盖。
可听到盒盖卡入的声音。

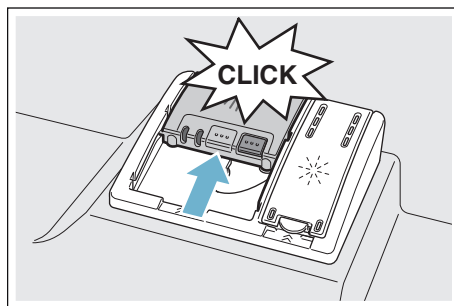

依洗涤程序的设置，洗涤剂槽会自动在正确的时间开启。粉状或液状洗涤剂会散布并溶解在洗碗机内；锭剂会落在锭剂收集盘上，并在此溶解。

提示： 若餐具仅沾有少量的脏污，一般可略微减少所标示的洗涤剂用量。
您可在本公司的网站或通过客户服务，购买合适的洗涤剂及保养产品（详细信息请参阅背面说明）。

合成洗涤剂

除了传统洗涤剂（单用途）外，许多的产品皆有提供附加功能。这些产品不仅含有洗涤剂，也含有漂洗剂及盐替代物质（三合一功效），且视合成方式的不同（四合一、五合一等）而添加玻璃保护或不锈钢光亮剂等成分。合成洗涤剂仅适用于特定的水硬度（通常为 21°dH）。若超过此限制范围，则必须填充专用盐及漂洗剂。









使用合成洗涤剂时，洗碗机会自动调整洗涤程序，以提供最佳的洗涤及烘干效果。

提示

- 若在洗涤程序启动后放入更多餐具，锭剂收集盘 [24] 切勿当作上层碗篮的把手使用。因锭剂可能已经进入此处，所以可能会碰触到未完全溶解的锭剂。
- 请勿将欲洗涤的小型零件放入锭剂收集盘 [24]；这将会造成锭剂无法均匀溶解。
- 使用单用途的洗涤剂，并另外加入专用盐及漂洗剂，可获得最佳的洗涤及烘干效果。
- 若洗涤程序时间较短，由于锭剂的溶解特性不同，可能无法提供完全的清洁效果，且可能有未溶解的洗涤剂残留。使用这类洗涤程序时，建议采用粉状洗涤剂。
- 采用“强净洗”洗涤程序时（仅适于部分机型）只需使用一片锭状洗涤剂即可。使用粉状洗涤剂时，可将其部分用在洗碗机的机器门内侧。
- 若使用合成洗涤剂，即使漂洗剂和/或专用盐不足指示灯亮起，洗涤程序仍会正常工作。
- 使用带有水溶性保护套的洗涤剂：必须用干手拿保护套，再将洗涤剂放入完全干燥的洗涤剂槽中，否则洗涤剂可能会粘在槽内。
- 若要从合成洗涤剂改用于单用途的洗涤剂，请确定水软化系统及漂洗剂已调整至正确的设置值。
- 有机环保洗涤剂：使用这类标有“有机”或“环保”（基于环保的原因）的洗涤产品，它们通常含有的有效成份较少，或者完全不含特殊成分。有时这类产品的清洁效果有限。

洗涤程序一览表

此表列出所有可能的洗涤程序。在您的洗碗机的操作面板上，可找到这些对应的洗涤程序。

餐具类型	脏污类型	洗涤程序	其他可能的附加程序	程序运行
锅具、平底锅、不易损坏的餐具及刀叉	高粘性、烧焦或干燥、含淀粉或蛋白质的残留食物	 强快洗	全部	预洗 50° 洗涤 70° 中间漂洗 最终漂洗 50° 烘干
混置餐具及刀叉	部分干掉的常见家庭残留食物	 智能洗	全部	透过传感器，依照脏污程度设定最佳化的洗涤程序。
锅具、平底锅、不易损坏的餐具及刀叉	高粘性、烧焦或干燥、含淀粉或蛋白质的残留食物	 强净洗	全部	预洗 50° 洗涤 70° 中间漂洗 最终漂洗 50° 烘干
混置餐具及刀叉	部分干掉的常见家庭残留食物	 节能洗	全部	预洗 洗涤 50° 中间漂洗 最终漂洗 35° 烘干
混置餐具及刀叉	部分干掉的常见家庭残留食物	 夜间洗	下层增压 少量餐具 加强除菌 加强烘干 高亮烘干	预洗 洗涤 50° 中间漂洗 最终漂洗 35° 烘干
容易损坏的餐具、刀叉、对温度敏感的塑料及玻璃杯	微粘的新鲜残留食物	 晶亮洗	下层增压 加速省时 少量餐具 加强烘干 高亮烘干	预洗 洗涤 40° 中间漂洗 最终漂洗 50° 烘干
容易损坏的餐具、刀叉、对温度敏感的塑料及玻璃杯	微粘的新鲜残留食物	 超快洗	加强烘干 高亮烘干	洗涤 45° 中间漂洗 最终漂洗 50°
全部餐具类型	冷水快洗、中间洗涤	 预洗	无	预洗

洗涤程序选择

您可根据餐具类型及脏污程度，选择适合的洗涤程序。

测试机构的注意事项

测试机构将收到比较测试（例如根据 EN60436）的注意事项。

这些为执行测试的条件，并不包括测试的结果或者消耗值。

若有任何疑问，请通过电子邮件联系我们：

dishwasher@test-appliances.com

联系时，请注明产品编号（E-Nr.）和制造编号（FD），您可在机器门的规格铭牌

 上查看这两项数据。

P+ 附加程序

* 根据不同的洗碗机配置，您可以选择不同的附加程序 。

加速省时

(VarioSpeedPlus) *

使用“加速省时”的功能，依所选的洗涤程序可缩减 20% 到 66% 的时间。为了缩短时间达到最佳洗涤效果，用水量和用电量将会提高。

少量餐具 *

若只有几样餐具需要清洗（例如玻璃杯、马克杯、餐盘），可切换为“少量餐具”洗涤程序。此洗涤程序可省水、省电又省时。在洗涤剂槽中，建议减少洗涤剂用量。

加强除菌 *

使用此功能将提高洗涤过程的温度且洗涤时间较长，以达到一定的杀菌效果。常常使用此功能可达到更高的卫生标准。此附加程序适用于清洗切菜板以及婴儿奶瓶。

下层增压 *

特别适于混合餐具的洗涤。您可以把脏污程度较高的锅具和平底锅摆放下层碗篮，同时把一般脏污程度的餐具摆放在上层碗篮洗涤。在下层碗篮的喷水压力将会增强，水温会稍微提高。

高亮烘干 *

漂洗过程时将水量提高并延长烘干阶段，可避免污渍，提高烘干效果。用电量会稍微提高。建议在最终漂洗时使用高亮烘干的功能（也可在使用合成洗涤剂时）。

节能 *

使用“节能”功能可降低用水量和用电量。运行时间将会延长，以提供最佳的洗涤及烘干效果。

操作洗碗机











洗涤程序数据

有关洗涤程序数据（消耗值）可参考说明书的快速指南部分。这些是一般条件下且水硬度为 °dH 13 - 16 中的数值。不同的影响因素（例如水温或管路压力）可能导致不同的结果。



更改设置

为了方便，请您事先对洗碗机进行特定的设置。您可以更改这些工厂默认设定。

请按下列方式更改设置：

1. 打开机器门。
2. 开启电源开关 。
3. 按住信息键   3 秒钟，直到上方显示窗口  出现下述内容：
翻页 <>
设定 - +
退出设置 3 秒钟
4. 请重复按下按键  ，直到上方显示窗口  出现所需的设置为止。
5. 按下设置键   进行设置。
6. 按住信息键   3 秒钟。

本机已储存新的设置值。

提示：如欲更改多项设置，请将全部更改依次进行。请按住信息键   3 秒钟。本机已存储全部设置值。

水清洁度自检传感器 *

* 视不同洗碗机的配置而定

水清洁度自检传感器是用于测量洗涤水浊度的光学测量装置（光阻）。

水清洁度自检传感器将依据洗涤程序而启用。水清洁度自检传感器激活时，会将“干净”的洗涤水保留至下一个洗涤程序使用，可省下 3 至 6 公升的水量。浊度增加时，混浊的水将排出并注入干净的水。在智能洗的洗涤程序中，还能视脏污程度调整温度及运行时间。



晶蕾烘干

 警告

触摸排气口将造成烫伤的危险 !

切勿触摸排气口。排气口非常热，因此，任何对此排气口所进行的更改将收取费用。

注！

请确保吸入口  的畅通，并在下层碗篮右下方的排气口  上切勿摆放不耐热的餐具。

本机配备有晶蕾容器。晶蕾为天然矿物质，能够有效吸收湿气及热能并再度释放。

在洗涤阶段中将利用这种热能用来干燥此矿物质并用来加热洗涤用水。

此矿物质将于烘干阶段在机内吸收湿气并释放出热能。然后再以干燥的空气带走洗涤机内所释放出来的热能。如此可加速烘干过程并增进烘干效果。

这种功能有助于省电。

时间显示

洗涤程序的运行时间是依水温、餐具量以及脏污程度而定，因此会有所不同（依所选的洗涤程序而定）。您可以将时间显示更改为时钟显示或是以小时/分钟的显示方式，以便在显示窗口“结束时间”（例如 15:20）或“剩余时间”（例如 3h 25min）中显示洗涤程序的剩余运行时间。

传感器设定

自动洗涤程序中将借助传感器使程序运行达到最佳化。传感器将根据脏污程度和脏污类型调整自动洗涤程序的强度。您可依 3 个级别来设置传感器的灵敏度。

标准：此设置最适于混合及脏污程度高的餐具，同时也省电和省水。

灵敏：此设置专为脏污量低的洗涤程序强度所设计，可有效地清除残留食物。相应地调整了用电量和用水量。

非常灵敏：此设置专为重度脏污程度的洗涤程序强度所设计，例如极干的残留食物。此设置也建议用在有效成分低的有机洗涤剂或环保洗涤剂。相应地调整了用电量和用水量。

加强烘干

最终漂洗时，将以更高的温度运作，以便达到更好的烘干效果。运行时间可能稍微延长。（小心易碎的餐具！）您可以开启或关闭加强烘干功能。

节能预测

激活节能预测时，会在上方显示窗口 **[4]** 短暂出现所选洗涤程序的平均用水量和用电量。

自动关机（程序结束后自动关机）

为了节约能源，程序结束 1 分钟后自动关机。您可以更改此设置。

可能的设置包括：

- 关闭：本机无法自动关机。
- 一分钟后：本机 1 分钟后关机。
- 两小时后：本机 2 小时后关机。

提示：请注意，内部照明 **[20]** 将在进行设置“1 分钟后”和“2 小时后”时关闭。如需激活内部照明，请按下电源开关 **[1]**。

内部照明灯（内部照明）*

* 视不同洗碗机的配置而定

内部照明灯 **[20]** 是洗碗机的内部照明。您可以开启或关闭内部照明。

提示

- 内部照明的开启或关闭，将根据自动关机功能的设置而定。
- 请注意，机器门打开时，处于开启状态的内部照明将在 1 小时后自动关闭。

前面显示屏*

* 视不同洗碗机的配置而定

您可以开启或关闭前面显示屏 **[13]**（额外的洗涤程序信息）。

时间之光（程序运行时的光显示）*

* 视不同洗碗机的配置而定

洗涤程序进行中，机器门底下的地板上会出现光显示（额外的洗涤程序信息）。若采用凸起的底座盖板，且前方又紧接同高度的家具，将会无法看见光显示。

您可以打开或关闭光显示。

信息灯*

* 视不同洗碗机的配置而定

在程序运行期间，机器门下的地板上会出现一个光点。在地板上的光点消失前，请勿打开洗碗机机器门。若未完全关上机器门，光点*会闪烁。前方紧接同高度的家具时，将会无法看见光点。您可以打开或关闭信息灯。

更改启动程序

您可以更改“启动程序”的设置。

信号声音量

程序结束时，会有嗡嗡声响起。您也可以更改该设置。

按键音量

若您操作洗碗机时，每次按下一个按键都会出现信号音。您可以调节提示音音量。若您受到按键音量的干扰，可以将它关闭。

童锁 *

* 视不同洗碗机的配置而定

洗碗机配备有电子童锁。童锁保护孩童免受洗碗机可能产生的危险。

您可以打开或关闭童锁。童锁打开时，机器门较难开启。

欢迎界面

开启洗碗机时，将显示品牌。可设置为不显示。

工厂默认设定

您可以将所有设置恢复为工厂默认设定。

开机

1. 将水龙头完全打开。
2. 打开机器门。
3. 开启电源开关 [1]。
强快洗洗涤程序指示灯闪烁。若不按其他洗涤程序按键 [2]，此洗涤程序选择将保留。显示器视窗 [4] 会显示洗涤程序的预计运行时间。
4. 请您按下开始键 [12]。
5. 关上机器门。
启动程序运行。

时间预选

您可将程序启动的时间延迟至 24 个小时。根据不同的时间显示设置，您可以将程序结束以“剩余时间”（例如 3h 25min）或“结束时间”（例如 15:20）的方式显示。

1. 打开机器门。
2. 开启电源开关 [1]。
3. 选择洗涤程序 [2]。
4. 按下时间预选键 [9]。
5. 重复按下设置键 + - [8]，直到出现您所需的时间为止。
6. 按下开始键 [12]，激活时间预选。
7. 欲删除时间预选，请按住开始键 [12] 约 3 秒钟。
时间预选将取消。
8. 关上机器门。

程序结束

- * 若上方显示窗口 [4] 及前面显示屏 * [13] 出现“完毕”，代表洗涤程序已结束。
- * 程序结束将在地板上显示 - 前提是时间之光（光显示）已开启并已显示。
- * 视不同洗碗机的配置而定

关机

请在程序结束后，立即操作下列步骤：



1. 打开机器门。
2. 关闭电源开关 [1]。
3. 关上水龙头（洗碗机若配有自动防漏水装置则免去此步骤）。
4. 餐具冷却后，即可取出。

提示：程序结束后，建议让机器先冷却一段时间，再打开机器门。可避免蒸汽溢出，也避免长期因蒸汽造成您厨房家具的损坏。





中断洗涤程序

注！

机器门可能因膨胀（过压）而弹开和/或溢出水！若要在热水连接或洗碗机被加热时打开机器门，请务必只将机器门半开数分钟，然后关上。

1. 打开机器门。
2. 关闭电源开关 。
指示灯熄灭。本机保留已存储的洗涤程序。
3. 欲继续洗涤程序，请重新打开电源开关 。
4. 关上机器门。

取消洗涤程序（重置）

1. 打开机器门。
2. 按住开始键  约 3 秒钟。
上方显示窗口  和前面显示屏 *  将显示；程序已中止。
3. 关上机器门。
程序运行大约 1 分钟。上方显示窗口  将显示；完毕。
4. 打开机器门。
5. 关闭电源开关 。
6. 关上机器门。

* 视不同洗碗机的配置而定

变更洗涤程序

按下开始键  后，无法再变更其他洗涤程序。若要变更洗涤程序，只能通过取消洗涤程序（重置）。

清洁和维护

请定期检查与维护您的洗碗机，可避免故障发生。不仅省时，也能避免产生问题。

洗碗机的整体状况

- 检查冲刷臂是否有油脂和水垢堆积。

若发现石灰垢堆积：

- 将洗涤剂倒入洗涤剂槽  内。选择最高洗涤温度的程序，进行空机清洗。

警告

含氯洗涤剂可能会危害健康！
请勿使用氯化洗涤剂。

仅限使用适于洗碗机的洗涤剂和/或洗碗机专用的去垢剂清洗洗碗机。



- 为了延长机器的使用寿命，请定期以洗碗机专用的清洁剂清洗洗碗机。
- 请用湿布定期清洗机器门密封条，以保持清洁和卫生。
- 长时间未使用本机时，应将门稍微打开，避免产生异味。

禁止使用蒸汽清洁机清洁洗碗机。若发生任何损坏，制造商对此不承担任何责任。

以湿布定期擦拭洗碗机的正面及操作面板（使用少量洗碗精即可）。请勿使用粗糙的海绵或含磨砂的洗涤剂，否则表面可能因此刮伤。

不锈钢洗碗机：为避免锈蚀，请避免使用海绵布擦拭，或在初次使用海棉布前，先彻底洗涤数次。

专用盐和漂洗剂

一旦操作面板上的不足指示灯  和  亮起或前面显示屏 *  对此提示时，请填写专用盐和/或漂洗剂。

* 视不同洗碗机的配置而定

滤网

滤网 [29] 能阻挡洗涤水中的大型异物，进入泵浦。这些异物可能会阻塞滤网。

过滤装置是由以下部分组成

- 粗滤网
- 扁平细滤网
- 微滤网

1. 每次洗涤完后，检查滤网是否存有残留物。
2. 如图所示，请旋开滤网筒，并取出过滤装置。

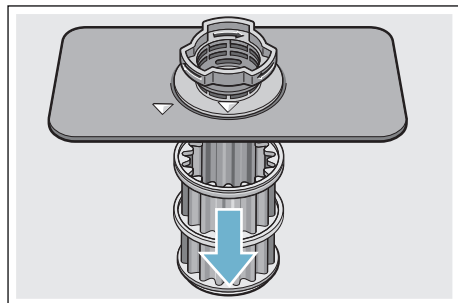
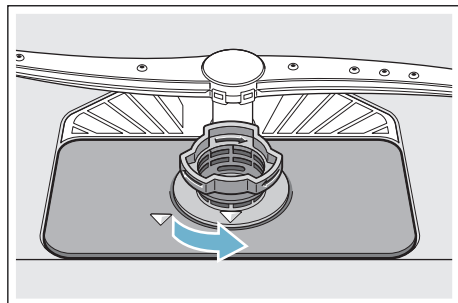

3. 清除残留物，然后用水将滤网冲洗干净。
4. 依相反程序重新安装过滤装置，并在关上过滤装置后，确认箭号标示彼此相对。

冲刷臂

洗涤水中的石灰垢与脏污，可能阻塞冲刷臂 [23] 和 [27] 的喷嘴及轴承。

1. 检查冲刷臂的喷嘴口有无阻塞。
2. 将上冲刷臂 [23] 旋开 (1) 并向下拉出 (2)。
3. 朝上拆卸下冲刷臂 [27]。

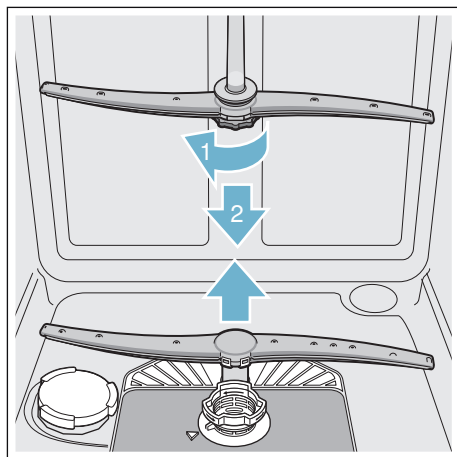

4. 用水将冲刷臂冲洗干净。
5. 重新接上或锁上冲刷臂。

❓ 如何处理故障？

日常操作发生的故障，使用者大多能自行解决。如此确保洗碗机能马上再次使用。下列一览表将可协助您找到故障的原因，并提供实用的故障排除建议。

提示：若洗碗机在洗涤过程中意外停止运转或无法启动，请先执行取消洗涤程序（重置）的功能 → 位在第 26 页的“操作洗碗机”。

⚠️ 警告

不正确的维修或使用非原厂备用零件，可能造成严重损坏，并让使用者面临严重的危险！

仅限技术人员可进行维修工作。若必须更换任何元件，请确定使用的是原厂备用零件。

故障信息

有些故障将在上方显示窗口 [4] 及前面显示屏 * [13] 中说明，并提供可能的解决方法（例如过滤装置脏了（E22）--> 清洁滤网）。

* 视不同洗碗机的配置而定

排水泵

若未由滤网拦住的大块残留食物，可能会阻塞排水泵。如此排水泵将无法排出洗涤水，以致淹没过滤网。

⚠️ 警告

割伤的危險！

锋利和尖锐的物体或玻璃碎片可能阻塞排水泵。

务必小心清除异物。

请按下列方式清洁排水泵：

1. 断开洗碗机的电源。
2. 取出上层碗篮 [22] 和下层碗篮 [31]。
3. 拆下滤网 [29]。
4. 舀出洗涤水（视情况使用海绵）。
5. 依下图指示使用勺子撬开泵盖罩。握住泵盖罩的盖柄并倾斜向上拉（1）。将泵盖罩完全取下。

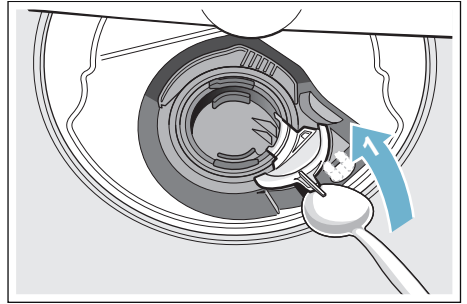

6. 检查叶轮并取出异物。
7. 将泵盖罩放在原位置（2），然后向下压即可接合（3）。

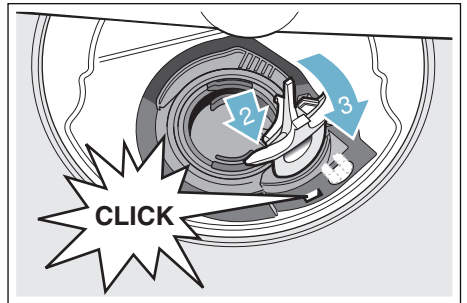

8. 装回滤网。
9. 重新插回碗篮。

故障一览表

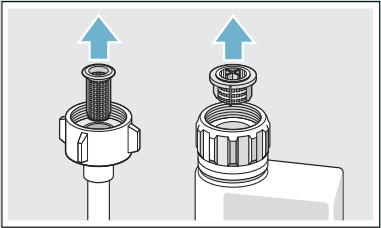
故障	原因	故障排除
故障代码 E:18 亮起。	供水软管弯折。	铺设供水软管时，请勿弯折。
	水龙头未打开。	打开水龙头。
	供水管卡住或水垢堆积。	打开水龙头。 水龙头打开时，供水流量至少应为 10 公升/分钟。
	供水管的滤网阻塞。	关机并拔出电源插头。关上水龙头。旋下供水管。 
故障代码 E:07 亮起。	吸入口（在机内右侧）被餐具挡住。	摆放餐具时，应注意不要挡住吸入口。
故障代码 E:12 亮起。	加热元件钙沉积或变脏。	请使用机器保养剂或者除垢剂对机器进行清洁。洗碗机运行时应使用水软化系统并检查设置的情况。→ 位在第 14 页的“水软化系统/专用盐”
故障代码 E:14 亮起。	防漏水系统处于激活状态。	关上水龙头。
故障代码 E:15 亮起。		请与客户服务联系并告知故障代码。
故障代码 E:16 亮起。	供水不停。	
故障代码 E:22 亮起。	滤网 [29] 变脏或阻塞。	清洁滤网。→ 位在第 30 页的“滤网”
故障代码 E:24 亮起。	排水管阻塞或弯折。	铺设软管时不要出现弯折，必要时清除异物。
	虹吸管接口尚未打开。	检查虹吸管的接口，必要时打开。
	排水泵的泵盖罩松动。	将泵盖罩锁在正确的位置上。 → 位在第 31 页的“排水泵”
故障代码 E:25 亮起。	排水泵卡死或泵盖罩未锁定好。	清洁排水泵，将泵盖锁在正确的位置上。→ 位在第 31 页的“排水泵”

故障	原因	故障排除
故障代码 E:27 亮起。	电网电压太低。	并非机器故障，请专业人员检查公共电网电压和电气设备的安装状况。
显示器视窗上显示不同的故障代码。 (E:01 到 E:30)	可能发生技术故障。	请将机器上的电源开关 <input type="checkbox"/> 关闭。请稍后重新开机。若再次发生此问题，请关上水龙头并拔出电源插头。请与客户服务联系并告知故障代码。
家庭网络未建立。	路由器上的 WLAN 未激活。	请检查您路由器上的无线网络连接。
WLAN 显示闪烁。	家庭网络的连接无法使用。	激活路由器上的无线网络。
Home Connect 无法正常运行。	可能设置错误或技术故障。	请注意随附的 Home Connect 文件及支持信息。
专用盐不足指示灯 <input type="checkbox"/> 6 和 / 或漂洗剂不足指示灯 <input type="checkbox"/> 5 亮起。	漂洗剂已用尽。	请填充漂洗剂。
	专用盐已用尽。	请填充专用盐。
	传感器侦测不到盐锭。	请使用其他专用盐。
专用盐不足指示灯 <input type="checkbox"/> 6 和 / 或漂洗剂不足指示灯 <input type="checkbox"/> 5 未亮起。	不足指示灯已关闭。	启用 / 停用 (有关“水软化系统 / 专用盐” → 第 14 页 或“漂洗剂” → 第 16 页章节)。
	专用盐 / 漂洗剂仍足够。	检查不足指示灯、料位高度。
程序结束后，机器内部积水。	过滤装置或滤网 <input type="checkbox"/> 29 底下部位阻塞。	请清洁滤网和其底下的部位。
	洗涤程序尚未结束	请等到程序结束或者对机器进行重置。

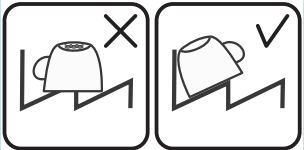
故障	原因	故障排除
餐具未干。	槽中未有漂洗剂或用量太少。	请填充漂洗剂。
	选用的洗涤程序无烘干。	请选用带有烘干的洗涤程序。 → 位在第 24 页的“洗涤程序一览表”
	餐具和刀叉的凹处积水。	摆放时，请注意将此种餐具尽量斜放。
		
	使用的合成洗涤剂使烘干效果变差。	请使用其他能达到更佳烘干效果的合成洗涤剂。额外使用漂洗剂也可增进烘干效果。
	未激活增进烘干效果的加强烘干功能。	激活加强烘干。→ 位在第 27 页的“加强烘干”
餐具取出时间过早或者烘干过程尚未结束。	请等到程序结束后或者程序结束 30 分钟后再取出。	
使用的环保漂洗剂使烘干效果受限。	请使用其他品牌的漂洗剂。环保产品所达到的效果受限。	
塑料餐具未干。	塑料产品的特性。	塑料的储热能力较差，因此烘干效果也会比较差。
刀叉未干。	刀叉篮中的刀叉未摆放好。	刀叉应尽量单独摆放，尽量不要靠在一起。
	刀叉抽屉的刀叉未摆放好。	将刀叉正确分类并尽量单独摆放。
漂洗程序完成后，机内是湿的。	并非机器故障。	基于“冷凝烘干”的烘干原理，机内有水滴是一种正常物理效应。湿气在洗碗机内壁凝结，流下并排出。

故障	原因	故障排除
餐具上还有残留食物。	餐具的摆放过于紧密，碗篮装入太多餐具。	摆放餐具时，应留有足够的空间，以便水可喷洒到所有餐具表面。餐具尽量不要靠在一起。
	冲刷臂转动不顺畅。	摆放餐具时，请勿影响到冲刷臂的转动。
	冲刷臂喷嘴口阻塞。	请清洁冲刷臂喷嘴口。→ 位在第 29 页的“清洁和维护”
	滤网 [29] 变脏。	清洁滤网。→ 位在第 29 页的“清洁和维护”
	滤网 [29] 安装错误和/或未锁定。	请正确安装滤网并锁定。
	选用的洗涤程序不够强力。	选用比较强力的洗涤程序。提高传感器的灵敏度。→ 位在第 26 页的“传感器设定”
	因为餐具事先已加强预洗，所以洗碗机传感器判断采用比较柔和的程序运行。比较严重的脏污无法完全清除。	请勿事先预洗餐具。只清除餐具上的大块残留食物。提高传感器的灵敏度。→ 位在第 26 页的“传感器设定” 建议选用节能洗 50° 或强净洗洗涤程序。
	角落位置上的高细容器未冲洗干净。	请勿将高细容器斜放，也勿摆放在角落位置。
洗涤剂残留	上层碗篮 [22] 左右两侧的高度不一致。	请使用两侧调整杆将上层碗篮的高度调整均匀。
	餐具挡住洗涤剂槽的盒盖 [33]，因此盒盖无法完全打开。	请勿将餐具摆放在锭剂收集盘 [24] 的上方。餐具会阻挡洗涤剂槽的盒盖，使它无法完全打开。→ 位在第 17 页的“上层碗篮” 请勿在锭剂收集盘上摆放任何餐具或芳香剂。
	洗涤剂槽盒盖 [33] 被锭剂阻挡。	锭剂应横放，勿立放。
	在超快洗或短时洗涤程序使用锭剂。洗涤剂在所选的短时洗涤程序中因时间较短无法完全溶解。	锭状洗涤剂的溶解时间对于超快洗或短时程序太长。 改用粉状洗涤剂或者选用较强力的洗涤程序。
	洗涤效果和溶解特性会因存放时间过长而受影响或者洗涤剂已严重粘结成碎块。	改用其他洗涤剂。

故障	原因	故障排除
塑料餐具上出现水渍。	基于物理原理，塑料表面产生水滴是不可避免的。烘干后仍看得到水渍。	请选用较为强力的洗涤程序（换水频率较大的洗涤程序）。 摆放餐具时，请注意斜放。 请使用漂洗剂。 必要时提高软水系统的设置。
料槽中或者机器门上发现水溶的沉淀物。	洗涤剂成份沉淀。这样的沉淀物通常无法用化学药剂（例如机器清洁剂等）清除。	请改用其他洗涤剂。 对本机进行机械式清洁。
	若料槽底部出现“白色沉淀物”，则表示水软化系统设置不当。	提高水软化系统的设置，必要时改用其他洗涤剂。
	专用盐槽盖 [28] 未旋紧。	请将专用盐槽盖旋紧。
	仅发生在玻璃杯上：玻璃制品上正在形成的玻璃腐蚀物仅能擦拭掉表面。	请参见玻璃杯和餐具损坏章节。 → 位在第 17 页的“玻璃杯与餐具的损坏”
餐具、容器或机器门上形成白色、难以清除的沉淀物。	洗涤剂成份沉淀。这样的沉淀物通常无法用化学药剂（例如机器清洁剂等）清除。	请改用其他洗涤剂。 对本机进行机械式清洁。
	水硬度范围设置不当或水硬度大于 50°dH (8.9 mmol/l)。	请依使用说明书的说明进行设定或填充专用盐。
	三合一洗涤剂或者有机/环保洗涤剂的效果不足。	请依使用说明书的说明设置水软化系统或分开使用洗涤剂（知名品牌洗涤剂、专用盐和漂洗剂）。
	洗涤剂用量太少。	请增加洗涤剂用量或改用其他洗涤剂。
	选用的洗涤程序不够强力。	选用比较强力的洗涤程序。
餐具上留有茶垢或口红印。	洗涤温度过低。	选用洗涤温度较高的洗涤程序。
	洗涤剂剂量不足或使用了不适合的洗涤剂。	请填充合适的洗涤剂，并且用量适当。
	因为餐具事先已加强预洗，所以洗碗机传感器判断采用比较柔和的程序运行。比较严重的脏污无法完全清除。	请勿事先预洗餐具。只清除餐具上的大块残留食物。 提高传感器的灵敏度。→ 位在第 26 页的“传感器设定” 建议选用节能洗 50° 的洗涤程序

故障	原因	故障排除
机内或不锈钢餐具上产生有色的（蓝色、黄色、褐色）、难以清除的沉淀物。	这样的沉淀物来自蔬菜（例如白菜、芹菜、土豆等）或来自自来水（例如锰）等成份。	可使用机械清洁剂或通过机械式清洁部分清除。这样的沉淀物对身体健康无害。
	银制或铝制餐具的金属部份会形成沉淀物。	可使用机械清洁剂或通过机械式清洁部分清除。
机内（尤其在底部）会形成有色的（黄色、橘色、褐色）、易于清除的沉淀物。	来自残留食物成份和自来水（石灰质）的“肥皂状”沉淀物。	检查水软化系统的功能（填充专用盐）或在使用合成洗涤剂（锭剂）时激活软水功能。→ 位在第14页的“水软化系统/专用盐”
机内的塑料件变色。	机内的塑料件在洗碗机使用寿命期间可能变色。	变色是正常的，不影响洗碗机的功能。
塑料餐具变色。	洗涤温度过低。	选用洗涤温度较高的洗涤程序。
	因为餐具事先已加强预洗，所以洗碗机传感器判断采用比较柔和的程序运行。比较严重的脏污无法完全清除。	请勿事先预洗餐具。只清除餐具上的大块残留食物。提高传感器的灵敏度。→ 位在第26页的“传感器设定” 建议选用节能洗 50° 的洗涤程序
玻璃杯、金属色的玻璃杯以及刀叉出现可清除的斑痕。	漂洗剂的用量设置太高。	将漂洗剂的用量调低。
	未填充漂洗剂或用量设置过低。	填充漂洗剂并检查用量（建议级别4到5）。
	洗涤过程中有漂洗剂残留。餐具阻挡洗涤剂槽盖（盒盖无法完全打开）。	勿让餐具阻挡洗涤剂槽盖。请勿在锭剂收集盘上摆放任何餐具或芳香剂。
	因为餐具事先已加强预洗，所以洗碗机传感器判断采用比较柔和的程序运行。比较严重的脏污无法完全清除。	请勿事先预洗餐具。只清除餐具上的大块残留食物。提高传感器的灵敏度。→ 位在第26页的“传感器设定” 建议选用节能洗 50° 的洗涤程序
正在形成或者已形成且无法逆转的玻璃浑浊。	玻璃杯不耐洗碗机洗涤，请选用适合洗碗机洗涤的玻璃杯。	请使用不受洗碗机洗涤影响的玻璃杯。 尽量避免玻璃杯长时间（漂洗结束后的剩余时间）留在有蒸汽的机器中。 请选用洗涤温度较低的漂洗程序。依据当地水硬度设定水软化系统（必要时，调低一个级别）。 请使用含有玻璃制品保护成份的洗涤剂。

zh 如何处理故障？

故障	原因	故障排除
刀叉出现锈斑。	刀叉抗锈性不足。刀刃往往会有此问题。	请使用抗锈性的刀叉。
	与生锈器具（锅把、受损碗篮等）一起洗涤时，刀叉可能随着生锈。	请勿洗涤会生锈的器具。
	因专用盐槽的锁未锁紧或填充时有洒出情形，造成洗涤水中的盐含量过高。	请锁紧专用盐槽或清除溢出的专用盐。
未开机或者无法操作。	故障。	请断开机器电源，拔除电源插头或关闭保险装置。请至少在 5 秒钟后，将机器与电源相连。
机器未运行。	楼房保险装置有问题。	请检查保险装置。
	洗碗机电源插头未插好。	确保机器背面的电源线和插头完全插好。请检查插座是否正常。
	机器门未正确关好。	关上机器门。
洗涤程序自动启动。	未等到程序结束。	执行重置。
机器门很难打开。	童锁已激活。	停用童锁。→ 位在第 7 页的“童锁（机械门锁）**”
机器门无法关上。	门锁跳开。	用力将机器门关好。
	由于安装机器的部位或安装方式，要关机器门时，机器门被阻挡。	检查洗碗机安装情况：关门时，机器门或安装配件不得相碰。
洗涤剂槽盖无法关紧。	粘结的洗涤剂残留阻挡洗涤剂槽或槽盖边。	清除洗涤剂残留物。
洗涤剂槽 [33] 或锭剂收集盘 [24] 中的洗涤剂残留物。	餐具阻挡冲刷臂，因此洗涤剂无法被冲走。	确保冲刷臂转动顺畅。
	填充洗涤剂时，洗涤剂槽未干。	洗涤剂仅限倒入干燥的洗涤剂槽内。
洗涤程序进行时，洗碗机停机或洗涤程序被中断。	机器门未关好。	关上机器门。
	请勿在锭剂收集盘上摆放任何餐具或芳香剂。上层碗篮压到机器门内侧，阻挡机器门正常关上。	检查洗碗机背面是否被插座或未拆卸的软管固定器压入。
	供电和/或供水中断。	恢复供电和/或供水。
进水阀发出撞击声。	因楼房水管所造成，并非机器故障。不会影响洗碗机的正常运行。	无任何改善方式。

故障	原因	故障排除
洗涤时发出碰撞/嘎嘎声。	冲刷臂碰撞到餐具。餐具未正确摆放好。	摆放餐具时，应避免冲刷臂碰撞到餐具。
	摆放少量餐具时，水会直接喷到洗碗机内壁。	摆放多一些餐具或将餐具更均匀地摆放在洗碗机中。
	洗涤程序进行时，较轻的餐具比较会移动。	摆放轻型餐具时，应注意将这类餐具固定好。
产生过多的泡沫。	漂洗剂槽中有洗碗精。	应立即将漂洗剂填充至漂洗剂槽内。
	漂洗剂溢出。	用布清除漂洗剂。

客户服务

若上述建议无法解决您的问题，请联系客户服务。我们为您找到解决办法，而且往往不需技术人员上门服务。您可在本说明书的背面，或随附的客服清单中取得联系信息。拨打客服电话时，请告知洗碗机的产品编号（E-Nr. = 1）及制造编号（FD = 2），您可在机器门的规格铭牌 [\[35\]](#) 上查看这两项数据。

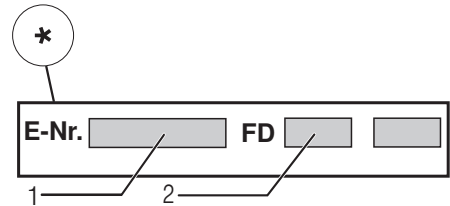
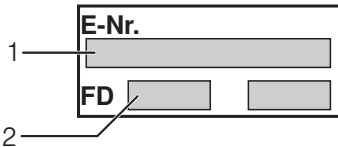

您可完全信任制造商的专业技术。请联系我们。让受过完整训练的维修人员为您提供维修服务，以及适用的原厂备用零件。

请注意，客户服务的工作人员绝不会询问您的 Home Connect 密码。



安装和接通

洗碗机必须正确连接，否则无法正常运转。排水、进水及电气负载皆必须符合以下说明，或安装说明书规定的标准。

依正确的顺序安装洗碗机：

1. 收到洗碗机时，先进行检查
2. 安装洗碗机
3. 排水连接
4. 自来水连接
5. 电气连接。

供货清单

若发现问题，请联系购买机器的供应商或者联系本公司的客户服务。

- 洗碗机
- 使用说明书
- 安装说明书
- 快速指南 *
- 保修卡 *
- 安装用材料
- 蒸汽保护板 *
- 橡胶挡板 *
- 电源线

* 视不同洗碗机的配置而定

安全注意事项

请注意 → 位在第 5 页的“安装”中的安全注意事项。

运输

您的洗碗机已在出厂前接受过彻底检查，以确保能正常运转。因此机器上留下一些水渍，第一次洗碗时，这些水渍将被清洗掉。

技术数据

- **重量：**
最重 60 千克。
- **电压：**
220 - 240 伏，50 赫兹或 60 赫兹。
- **电力负载：**
2.0 - 2.4 千瓦。
- **保险装置：**
10/16 A (UK 13 A)。
- **功率输入：**
关机状态： $(P_o) * 0.50$ 瓦。
未关机状态： $(P_l) * 0.50$ 瓦。
连网待机
模式：2.00 瓦。
待机模式持续时间： (T_l) 0 分钟。
连网待机模式持续时间：2 分钟。
根据条例（欧盟）编号 1016/2010、1059/2010、1275/2008 及 801/2013 之规定。
附加程序及设置皆会使功率输入和时间显示增加。
- **水压：**
最低：0.05 MPa (0.5 巴)，最高：
1 MPa (10 巴)。
水压高时：
必须连接减压阀。
- **进水量：**
最少 10 公升/分钟。
- **水温：**
冷水。
热水时：
最高温度为 60 °C。
- **可摆放的餐具量：**
12 - 15 套餐具（视不同洗碗机的配置而定）。

安装

所需的安装尺寸请参阅安装说明。利用高度调整脚架将洗碗机放平。确定洗碗机放置平稳。

- 若以独立方式安装半嵌式或全嵌式洗碗机，则必须加以固定避免倾倒，例如固定在墙边，或安装在以螺丝固定于相邻橱柜上的连续式流理台下方。
- 本洗碗机可轻松安装在成套厨具的木制或塑料壁之间。

排水连接

1. 所需的作业顺序请参阅安装说明。如有需要，可在虹吸管上连接排水接管。
2. 使用随附的零件，将排水管接至虹吸管的排水接管。
确定排水管无弯折或挤压，且盖板没有挡住排水接管，以免废水无法排出！

自来水连接

1. 依照安装说明，使用随附的零件将供水管接至水龙头。
确定供水接管无弯折、挤压或纠结。
2. 更换洗碗机时，务必换用新的供水管。

水压：

最低：0.05 MPa (0.5 巴)，最高：
1 MPa (10 巴)。

水压高时：

必须连接减压阀。

进水量：

最少 10 公升/分钟。

水温：

冷水。

热水时：









最高温度为 60 °C。

热水连接 *



* 视不同的洗碗机配置而定

本台洗碗机可接通冷水或最高水温为 60 °C 的热水。若有节能设备和适当安装的设备能提供热水时，例如带有循环管线的太阳能热水系统，我们建议洗碗机可接通热水。可节约能源和时间。使用“热水”设置可以使洗碗机达到最佳的热运作模式。因此，我们建议水温（供水管的水温）至少为 40 °C，最高不要超过 60 °C。热水来自电热水器时，我们不建议采用热水连接。

请依下列步骤更改设置：

1. 打开机器门。
2. 开启电源开关 .
3. 按住信息键   3 秒钟，直到上方显示窗口  出现下述内容：
翻页 < >
设定 - +
退出设置 3 秒钟
4. 请重复按下按键 > ，直到上方显示窗口  出现水连接。
5. 按下设置键 + -  进行设置。
6. 按住信息键   3 秒钟。
本机已储存新的设置值。

电气连接

- 洗碗机仅能连接 220 伏至 240 伏以及 50 赫兹或 60 赫兹的交流电插座，且插座必须正确安装保护接地导体。有关保险装置的使用，请参见规格铭牌 .
- 插座必须紧邻洗碗机，且安装完洗碗机后能随手可及。
本机安装好后，若无法直接接触及插头，必须符合一般安全规定的要求，安装全相的电路切断开关，该开关的触头间隙需至少为 3 毫米。
- 仅可由专业技术人员变更电气连接。
- 电源延长线仅能向客户服务购买。
- 使用故障电流保护开关时，仅限使用含有标记  的型号。仅有此标记方可保证符合目前的有效规定。
- 本机配备有防漏水系统。请注意，除非有连接电源，否则此系统将不会启用。

拆卸洗碗机

请遵守以下操作步骤：

1. 断开洗碗机的电源。
2. 关上水龙头。
3. 拆下排水及自来水接管。
4. 松开与其他橱柜相连的固定螺丝。
5. 拆下基板（若安装）。
6. 拉出洗碗机，小心拉出后方的水管。

搬运洗碗机

清空洗碗机并固定松散的零件。

依照以下步骤排出洗碗机内的水：

1. 打开水龙头。
2. 打开机器门。
3. 开启电源开关 1
4. 选择最高温度的洗涤程序。
上方显示窗口 4 出现预计的洗涤程序运行时间。
5. 按下开始键 12
6. 关上机器门。
启动程序运行。
7. 约 4 分钟后打开机器门。
8. 按住开始键 12，直到上方显示窗口 4 显示“程序已中止” / “1 分钟后就绪”。
9. 关上机器门。
10. 约 1 分钟后打开机器门。
上方显示窗口 4 显示“完毕”。
11. 关闭电源开关 1。
12. 旋紧水龙头、松开并移除供水软管，让里面的残留水完全流出。

提示：搬运时，洗碗机必须保持直立，可避免残留的水流入机器控制系统内，造成程序运行的损坏。

防冻保护

洗碗机的安装处可能受到冰霜的影响（例如别墅），请将其完全清空（请参阅搬运洗碗机章节）。

(不适用于不具备Aqua-Stop双重安全保护阀的机器)

除了基于购买契约对卖方的保固要求和本公司对机器的保固以外，
本公司还在下列情况下将提供补救：

1. 如果本公司Aqua-Stop双重安全保护阀装置发生故障而造成水灾的损失，
本公司将给私人消费者提供赔偿。
为了确保不漏水的功能，洗碗机必须连接电源。
为了确保不漏水的功能，洗碗机必须连接电源。
2. 本责任保障有效期限为本机器全部使用寿命。
3. 保障要求的条件是，本机器备有的Aqua-Stop双重安全保护阀由专业人员依据本公司的说明资料进行置放和安装接通。
该条件也包括由专业人员安装的Aqua-Stop双重安全保护阀的延长件(原厂配件)。
本公司的保障不包括安装在水龙头的Aqua-Stop双重安全保护阀之前部位的有故障的进水管或配件。
4. 原则上，备有Aqua-Stop双重安全保护阀的机器在运行过程中不需要照看，也不需要随后关紧水龙头。
只有在离家比较长的时间的情况下，例如去度假几个星期，才需要把水龙头关紧。

BSH Hausgeräte GmbH
BSH集团是西门子股份公司的商标被许可方

Carl-Wery-Straße 34
81739 München, Germany

当发生故障时，要委托售后服务部门进行修理或要得到相关咨询，请打下列电话号码联系

400 889 9999

在各国的详细联系资料，
请参考附带的售后服务部门目录。

网址：www.siemens-home.bsh-group.com

在 Siemens AG 品牌授权下由 BSH Hausgeräte GmbH 制造



9001349046
(9606-2) 642 TW