

SIEMENS



Επαγγελματική βάση εστιών με ενσωματωμένο σύστημα εξαερισμού

ED8..FS11E

siemens-home.bsh-group.com/welcome

el Οδηγίες χρήσης

Register
your
product
online

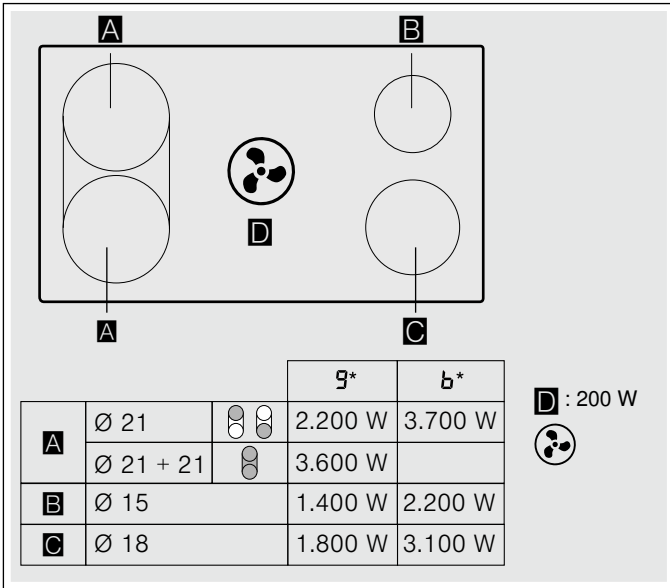

Πίνακας περιεχομένων

	Χρήση σύμφωνα με το σκοπό προορισμού	4		Προστασία σκουπίσματος	21
	Σημαντικές υποδείξεις ασφαλείας	5		Αυτόματη απενεργοποίηση για λόγους ασφαλείας	21
	Αιτίες των ζημιών	8		Βασικές ρυθμίσεις	22
	Προστασία περιβάλλοντος	8		Έτσι περνάτε στις βασικές ρυθμίσεις:	23
	Εξοικονόμηση ενέργειας	8		Ένδειξη κατανάλωσης της ενέργειας	24
	Απόσυρση σύμφωνα με τους κανόνες προστασίας του περιβάλλοντος	8		Δοκιμή μαγειρικού σκεύους	24
	Μαγείρεμα με επαγωγή	9		Καθαρισμός	25
	Πλεονεκτήματα στο μαγείρεμα με επαγωγή	9		Υλικά καθαρισμού	25
	Σκεύη	9		Εξαρτήματα προς καθαρισμό	26
	Γνωρίστε τη συσκευή	11		Πλαίσιο πεδίου μαγειρέματος (Μόνο στις συσκευές με πλαίσιο πεδίου μαγειρέματος)	26
	Η καινούργια σας συσκευή	11		Βάση εστιών	26
	Ειδικά εξαρτήματα	11		Εξαερισμός	26
	Το πεδίο χειρισμού	12		Καθαρισμός του δοχείου υπερχειλίσης	29
	Ένδειξη υπόλοιπης θερμότητας	12		Συχνές ερωτήσεις και απαντήσεις (FAQ)	30
	Τρόποι λειτουργίας για τον αερισμό	13		Βλάβες, τι μπορεί να γίνει;	32
	Πριν την πρώτη χρήση	13		Υπηρεσία εξυπηρέτησης πελατών	33
	Πρώτη θέση σε λειτουργία	13		Αριθμός Ε και αριθμός FD	33
	Χειρισμός της συσκευής	14		Φαγητά δοκιμών	34
	Ενεργοποίηση και απενεργοποίηση της βάσης εστιών	14			
	Ρύθμιση της εστίας	14			
	Ενεργοποίηση και απενεργοποίηση εξαερισμού	14			
	Εντατική βαθμίδα	15			
	Αυτόματη εκκίνηση	15			
	Λειτουργία καθυστέρησης	16			
	Συστάσεις μαγειρέματος	16			
	Συνδυασμένη ζώνη	18			
	Υποδείξεις για τα μαγειρικά σκεύη	18			
	Ενεργοποίηση	18			
	Απενεργοποίηση	18			
	Λειτουργία Move (μετατόπιση)	18			
	Συμβουλές για τη χρήση σκευών	18			
	Ενεργοποίηση	19			
	Απενεργοποίηση	19			
	Λειτουργίες χρόνου	19			
	Προγραμματισμός του χρόνου μαγειρέματος	19			
	Το ρολόι συναγερμού κουζίνας	20			
	Λειτουργία PowerBoost	20			
	Ενεργοποίηση	20			
	Απενεργοποίηση	20			
	Ασφάλεια παιδιών	21			
	Ενεργοποίηση και απενεργοποίηση της ασφάλειας για παιδιά	21			
	Αυτόματη ασφάλεια για παιδιά	21			

Περαιτέρω πληροφορίες για τα προϊόντα, τα εξαρτήματα, τα ανταλλακτικά και το σέρβις θα βρείτε στο διαδίκτυο (Internet): **www.siemens-home.bsh-group.com** και στο online-shop: **www.siemens-home.bsh-group.com/eshops**



Χρήση σύμφωνα με το σκοπό προορισμού

Διαβάστε προσεκτικά αυτές τις οδηγίες. Φυλάξτε τις οδηγίες χρήσης και συναρμολόγησης καθώς επίσης και την κάρτα συσκευής για μια αργότερη χρήση ή για τον επόμενο ιδιοκτήτη.

Ελέγχετε τη συσκευή πριν αφαιρέσετε το περιτύλιγμα. Σε περίπτωση που έχει υποστεί ζημία κατά τη διάρκεια της μεταφοράς, μη συνδέσετε τη συσκευή στο ηλεκτρικό ρεύμα, να επικοινωνήσετε με το Τεχνικό Σέρβις και να ενημερώσετε γραπτώς τις ζημιές που προκλήθηκαν, σε αντίθετη περίπτωση θα χάσετε το δικαίωμα για οποιαδήποτε αποζημίωση.

Η παρούσα συσκευή πρέπει να εγκατασταθεί σύμφωνα με τις οδηγίες εγκατάστασης που περιλαμβάνονται.

Αυτή η συσκευή προορίζεται μόνο για την οικιακή χρήση και το οικιακό περιβάλλον. Χρησιμοποιείτε τη συσκευή μόνο για την παρασκευή φαγητών και ποτών. Η διαδικασία παρασκευής πρέπει να επιτηρείται. Μία σύντομη διαδικασία παρασκευής πρέπει να επιβλέπεται χωρίς διακοπή. Χρησιμοποιείτε τη συσκευή μόνο σε κλειστούς χώρους.

Αυτή η συσκευή προορίζεται για χρήση μέχρι ένα μέγιστο ύψος 2.000 μέτρων πάνω από την επιφάνεια της θάλασσας.

Μη χρησιμοποιείτε κανένα κάλυμμα βάσης εστιών. Αυτά μπορεί να οδηγήσουν σε ατυχήματα, π.χ. από υπερθέρμανση, ανάφλεξη ή θραύση υλικών.

Χρησιμοποιείτε μόνο τις εγκεκριμένες από εμάς διατάξεις προστασίας ή τα εγκεκριμένα προστατευτικά πλέγματα παιδιών. Οι ακατάλληλες διατάξεις προστασίας ή τα ακατάλληλα προστατευτικά πλέγματα παιδιών μπορεί να οδηγήσουν σε ατυχήματα.

Αυτή η συσκευή δεν προορίζεται για τη λειτουργία με έναν εξωτερικό χρονοδιακόπτη ή ένα τηλεχειριστήριο.

Αυτή η συσκευή επιτρέπεται να χρησιμοποιηθεί από παιδιά από 8 ετών και πάνω και από άτομα με μειωμένες φυσικές, αισθητήριες ή πνευματικές ικανότητες ή με ανεπαρκή εμπειρία ή γνώση, όταν επιτηρούνται από ένα άτομο που είναι υπεύθυνο για την ασφάλειά τους ή έχουν λάβει σχετικές οδηγίες απ' αυτό για την ασφαλή χρήση της συσκευής και έχουν κατανοήσει τους κινδύνους που μπορεί να προκύψουν.

Τα παιδιά δεν επιτρέπεται να παίζουν με τη συσκευή. Ο καθαρισμός και η συντήρηση από το χρήστη δεν επιτρέπεται να πραγματοποιηθούν από παιδιά, εκτός εάν είναι 15 ετών και άνω και επιτηρούνται.

Κρατάτε τα παιδιά που είναι κάτω των 8 ετών μακριά από τη συσκευή και το καλώδιο σύνδεσης.

Σε περίπτωση εμφυτευμένου βηματοδότη ή κάποιας παρόμοιας ιατρικής συσκευής χρειάζεται ιδιαίτερη προσοχή κατά τη χρήση ή όταν πλησιάζετε τις επαγωγικές βάσεις εστιών ενώ λειτουργούν. Συμβουλευτείτε τον γιατρό σας ή τον κατασκευαστή της συσκευής για να βεβαιωθείτε ότι πληροί τον ισχύοντα κανονισμό και ενημερωθείτε για τις πιθανές ασυμβατότητες.

⚠ Σημαντικές υποδείξεις ασφαλείας

Μόνο με τη σωστή εγκατάσταση σύμφωνα με τις οδηγίες τοποθέτησης εξασφαλίζεται η ασφάλεια κατά τη χρήση. Ο εγκαταστάτης είναι υπεύθυνος για την άψογη λειτουργία στη θέση τοποθέτησης.

Μόνο ένας αδειούχος εγκαταστάτης επιτρέπεται να συνδέσει τις συσκευές χωρίς φως. Σε περίπτωση ζημιών που οφείλονται σε λάθος σύνδεση, δεν έχετε κανένα δικαίωμα εγγύησης.

Επικίνδυνα ή εκρηκτικά υλικά και αναθυμιάσεις δεν επιτρέπεται να απορροφηθούν.

Προσέξτε, να μην εισχωρήσει κανένα μικροαντικείμενο ή υγρό στη συσκευή.

Μετά την αφαίρεση από τη συσκευασία, ελέγξτε τη συσκευή. Σε περίπτωση ζημιάς κατά τη μεταφορά μην την συνδέσετε.

Αυτή η συσκευή δεν προορίζεται για τη λειτουργία με έναν εξωτερικό χρονοδιακόπτη ή ένα τηλεχειριστήριο.

⚠ Προειδοποίηση – Κίνδυνος ασφυξίας!

Τα υλικά της συσκευασίας είναι επικίνδυνα για τα παιδιά. Μην αφήνετε τα παιδιά να παίζουν ποτέ με τα υλικά συσκευασίας.

⚠ Προειδοποίηση – Θανατηφόρος κίνδυνος!

Τα επαναρροφούμενα αέρια καύσης μπορούν να προκαλέσουν δηλητηριάσεις. Φροντίστε πάντοτε για επαρκή παροχή αέρα, όταν η συσκευή χρησιμοποιείται στη λειτουργία εξαερισμού ταυτόχρονα με μια εστία, εξαρτημένη από τον αέρα του περιβάλλοντος.

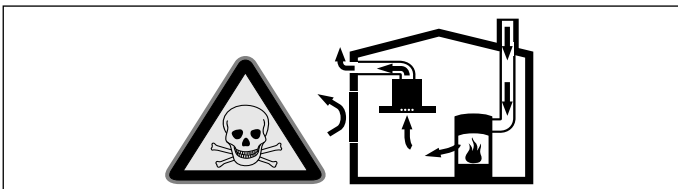

Εστίες, εξαρτημένες από τον αέρα του περιβάλλοντος (π.χ. συσκευές θέρμανσης που λειτουργούν με αέριο, πετρέλαιο, ξύλο ή άνθρακα, ταχυθερμοσίφωνες, θερμαντήρες νερού) λαμβάνουν τον αέρα για καύση από το χώρο τοποθέτησης και οδηγούν τα καυσαέρια μέσα από μια εγκατάσταση απαγωγής των καυσαερίων (π.χ. καμινάδα) στον έξω χώρο.

Σε συνδυασμό με έναν ενεργοποιημένο απορροφητήρα αφαιρείται αέρας από την κουζίνα και τους γειτονικούς χώρους - χωρίς επαρκή παροχή αέρα δημιουργείται μια υποπίεση. Τα δηλητηριώδη αέρια από την καμινάδα ή τον απορροφητήρα επιστρέφουν πίσω στα δωμάτια του σπιτιού.

- Γι' αυτό πρέπει να φροντίζετε πάντοτε για επαρκή παροχή αέρα.
- Ένα εντοιχισμένο κιβώτιο αερισμού / εξαερισμού μόνο του, δεν εξασφαλίζει την τήρηση της οριακής τιμής.

Μια ακίνδυνη λειτουργία είναι δυνατή μόνο τότε, όταν η υποπίεση στο χώρο τοποθέτησης της εστίας δεν υπερβαίνει τα 4 Pa (0,04 mbar). Αυτό επιτυγχάνεται, όταν μέσω μη κλεινόμενων ανοιγμάτων, π.χ. στις πόρτες, στα παράθυρα, σε συνδυασμό με ένα εντοιχιζόμενο κιβώτιο αερισμού/εξαερισμού ή με άλλα τεχνικά μέτρα, μπορεί να αναπληρωθεί ο απαραίτητος αέρας που χρειάζεται για την καύση.

Ο αέρας απαγωγής δεν επιτρέπεται να διοχετευθεί σε καμινάδα καπνού ή καυσαερίων που βρίσκεται σε λειτουργία ούτε σε αγωγό, ο οποίος χρησιμεύει στον εξαερισμό χώρων με εστίες πυράς.

Σε περίπτωση που ο αέρας απαγωγής πρόκειται να διοχετευθεί σε καμινάδα καπνού ή καυσαερίων που δε βρίσκεται σε λειτουργία, είναι απαραίτητη η έγκριση του αρμόδιου καπνοδοχοκαθαριστή.

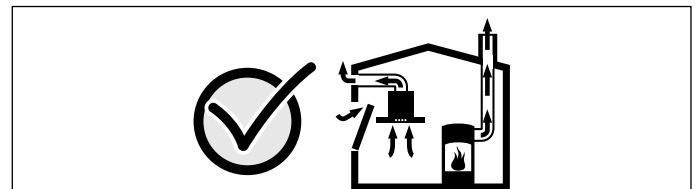

Ζητήστε σε κάθε περίπτωση τη συμβουλή του αρμόδιου καπνοδοχοκαθαριστή, ο οποίος μπορεί να εκτιμήσει το συνολικό σύστημα αερισμού του σπιτιού και να σας προτείνει το κατάλληλο μέτρο αερισμού.

Εάν ο απορροφητήρας λειτουργεί αποκλειστικά στην λειτουργία ανακυκλοφορίας αέρα, τότε η λειτουργία είναι δυνατή χωρίς περιορισμό.

⚠ Προειδοποίηση – Κίνδυνος πυρκαγιάς!

- Το καυτό λάδι και λίπος αναφλέγονται γρήγορα. Μην αφήνετε ποτέ καυτό λάδι και λίπος χωρίς παρακολούθηση. Μην σβήνετε ποτέ μια φωτιά με νερό. Απενεργοποιήστε την εστία μαγειρέματος. Σβήστε τις φλόγες προσεκτικά με ένα καπάκι, μια κουβέρτα πυρόσβεσης ή κάτι παρόμοιο.
- Οι εστίες μαγειρέματος ζεσταίνονται πάρα πολύ. Μην ακουμπάτε ποτέ εύφλεκτα αντικείμενα πάνω στη βάση εστιών. Μην τοποθετείτε αντικείμενα πάνω στη βάση εστιών.
- Η συσκευή ζεσταίνεται πολύ. Μην αποθηκεύετε εύφλεκτα αντικείμενα ή κουτιά σπρέι σε συρτάρια απευθείας κάτω από τη βάση εστιών.
- Η βάση εστιών απενεργοποιείται από μόνη της και ο χειρισμός της δεν είναι πλέον δυνατός. Αργότερα μπορεί να ενεργοποιηθεί αθέλητα. Κατεβάστε την ασφάλεια στο κιβώτιο των ασφαλειών. Καλέστε την υπηρεσία τεχνικής εξυπηρέτησης πελατών.
- Οι εναποθέσεις λίπους στο φίλτρο του λίπους μπορούν να αναφλεγούν.
Καθαρίζετε το φίλτρο του λίπους το λιγότερο μια φορά το μήνα.
Μη λειτουργείτε τη συσκευή ποτέ χωρίς το φίλτρο του λίπους.
- Οι εναποθέσεις λίπους στα φίλτρα μπορούν να αναφλεγούν.
Καθαρίζετε τη συσκευή, όπως περιγράφεται.
Τηρείτε τα διαστήματα καθαρισμού. Μη λειτουργείτε τη συσκευή ποτέ χωρίς φίλτρο λίπους.
- Με ενεργοποιημένο τον αερισμό μπορούν να αναφλεγούν οι εναποθέσεις λίπους στο φίλτρο λίπους. Κοντά στη συσκευή μη δουλεύετε ποτέ με ανοιχτή φλόγα (π.χ. φλαμπέ). Εγκαταστήστε τη συσκευή κοντά σε μια εστία για στερεά υλικά καύσης (π.χ. ξύλα ή κάρβουνα), μόνο τότε, όταν υπάρχει ένα κλειστό, μη αφαιρούμενο κάλυμμα. Δεν επιτρέπεται να δημιουργούνται καθόλου σπινθήρες.

⚠ Προειδοποίηση – Κίνδυνος εγκαύματος!

- Οι εστίες μαγειρέματος και το περιβάλλον τους, ιδιαίτερα ένα πλαίσιο του πεδίου μαγειρέματος που ενδεχομένως υπάρχει, ζεσταίνονται πάρα πολύ. Μην ακουμπήσετε ποτέ τις καυτές επιφάνειες. Κρατάτε τα παιδιά μακριά.
- Η εστία μαγειρέματος θερμαίνει, αλλά η ένδειξη δε λειτουργεί. Κατεβάστε την ασφάλεια στο κιβώτιο των ασφαλειών. Καλέστε την υπηρεσία τεχνικής εξυπηρέτησης πελατών.
- Τα αντικείμενα από μέταλλο ζεσταίνονται πάνω στη βάση εστιών πολύ γρήγορα. Μην τοποθετείτε ποτέ μεταλλικά αντικείμενα, όπως π.χ. μαχαίρια, πιρούνια, κουτάλια και καπάκια πάνω στη βάση εστιών.
- Το κάλυμμα του φίλτρου ζεσταίνεται πάνω στη βάση εστιών πολύ γρήγορα. Μην ακουμπάτε το κάλυμμα του φίλτρου ποτέ πάνω στη βάση εστιών. Μην τοποθετήσετε κανένα σκεύος ή άλλα καυτά αντικείμενα πάνω στο κάλυμμα του φίλτρου.
- Μετά από κάθε χρήση, πάντα να σβήνετε τη βάση εστιών με τον κύριο διακόπτη. Μην περιμένετε να σβήσει αυτόματα η βάση εστιών επειδή δεν υπάρχει σκεύος.
- Τα προσिता μέρη/εξαρτήματα ζεσταίνονται πάρα πολύ κατά τη λειτουργία. Μην ακουμπάτε ποτέ τα καυτά μέρη/εξαρτήματα. Κρατάτε τα παιδιά μακριά.
- Η συσκευή ζεσταίνεται κατά τη διάρκεια της λειτουργίας. Σε περίπτωση που περάσουν καυτά υγρά μέσα στη συσκευή, πριν από την απομάκρυνση του καλύμματος του φίλτρου, του μεταλλικού φίλτρου λίπους, του δοχείου, του δοχείου υπερχειλίσης ή του καλύμματος του περιβλήματος αφήστε τη συσκευή να κρυώσει το λιγότερο δύο ώρες.

⚠ Προειδοποίηση – Κίνδυνος ηλεκτροπληξίας!

- Οι ακατάλληλες επισκευές είναι επικίνδυνες. Μόνο ένας τεχνικός της υπηρεσίας εξυπηρέτησης πελατών, εκπαιδευμένος από εμάς, επιτρέπεται να εκτελέσει τις επισκευές και να αντικαταστήσει τα χαλασμένα καλώδια σύνδεσης. Εάν η συσκευή έχει βλάβη, τραβήξτε το φιν από την πρίζα ή κατεβάστε την ασφάλεια στο κιβώτιο των ασφαλειών. Καλέστε την υπηρεσία εξυπηρέτησης πελατών.
- Μια εισχώρηση υγρασίας μπορεί να προκαλέσει μια ηλεκτροπληξία. Μην χρησιμοποιείτε συσκευές καθαρισμού υψηλής πίεσης ή συσκευές εκτόξευσης ατμού.
- Μια ελαττωματική συσκευή μπορεί να προκαλέσει μια ηλεκτροπληξία. Μην ενεργοποιείτε ποτέ μια χαλασμένη συσκευή. Τραβήξτε το φιν από την πρίζα ή κατεβάστε την ασφάλεια στο κιβώτιο των ασφαλειών. Καλέστε την υπηρεσία εξυπηρέτησης πελατών.
- Τα σπασίματα ή τα ραγίσματα στην υαλοκεραμική πλάκα μπορούν να προκαλέσουν ηλεκτροπληξία. Κατεβάστε την ασφάλεια στο κιβώτιο των ασφαλειών. Καλέστε την υπηρεσία τεχνικής εξυπηρέτησης πελατών.

⚠ Προειδοποίηση – Ηλεκτρομαγνητικοί κίνδυνοι!

Αυτή η συσκευή τηρεί τους κανονισμούς ασφαλείας και την ηλεκτρομαγνητική συμβατότητα. Ωστόσο, οι άνθρωποι που έχουν εμφυτεύσεις βηματοδοτών ή αντλίες ινσουλίνης δεν πρέπει να πλησιάζουν κοντά όταν χρησιμοποιείται αυτή η συσκευή. Είναι αδύνατο να διασφαλιστεί ότι το 100% τέτοιων μηχανισμών που κυκλοφορούν στην αγορά πληρούν τους ισχύοντες κανονισμούς ηλεκτρομαγνητικής συμβατότητας και ότι δεν παράγουν παρεμβολές που θέτουν σε κίνδυνο τη σωστή λειτουργία της συσκευής. Επίσης, είναι πιθανό να υπάρξουν ενοχλήσεις και σε άτομα με άλλα είδη μηχανισμών, όπως είναι τα ακουστικά βαρηκοΐας.

⚠ Προειδοποίηση – Κίνδυνος τραυματισμού!

- Κατά το μαγείρεμα στο λουτρό νερού μπορεί η βάση εστιών και το μαγειρικό σκεύος να ραγίσουν από την υπερθέρμανση. Το μαγειρικό σκεύος στο λουτρό νερού δεν επιτρέπεται να ακουμπάει απευθείας τον πάτο κατσαρόλας. Χρησιμοποιείτε μόνο μαγειρικά σκεύη ανθεκτικά στη θερμότητα.
- Οι κατσαρόλες μπορεί να πεταχτούν ξαφνικά ψηλά, όταν υπάρχει υγρό μεταξυ του πάτου της κατσαρόλας και της εστίας μαγειρέματος. Κρατάτε την εστία μαγειρέματος και τον πάτο της κατσαρόλας πάντοτε στεγνά.
- Τα μαγειρικά σκεύη και οι βάσεις εστιών ζεσταίνονται πάρα πολύ. Μην απλώνετε τα χέρια σας ποτέ πάνω από την καυτή βάση εστιών ή τα καυτά μαγειρικά σκεύη.
- Τα ακατάλληλα κινέζικα τηγάνια (WOK) μπορούν να οδηγήσουν σε ατυχήματα. Χρησιμοποιείτε μόνο τα κινέζικα τηγάνια (WOK) που μπορείτε να προμηθευτείτε από τον κατασκευαστή ως ειδικά εξαρτήματα.

⚠ Προειδοποίηση – Κίνδυνος βλάβης!

Αυτή η βάση εστιών διαθέτει έναν ανεμιστήρα στο κάτω τμήμα της. Σε περίπτωση που υπάρχει κάποιο σουρτάρι κάτω από τη βάση εστιών, δεν πρέπει να φυλάσσονται μικρά αντικείμενα ή χαρτιά, αν απορροφηθούν μπορεί να χαλάσει ο ανεμιστήρας ή να προκληθεί βλάβη στη ψύξη. Ανάμεσα στο περιεχόμενο του σουρταριού και στην είσοδο του ανεμιστήρα πρέπει να αφήσετε μια απόσταση τουλάχιστον 2 cm.

Αιτίες των ζημιών

Προσοχή!

- Κίνδυνος ζημιάς από σκληρά και αιχμηρά αντικείμενα. Μην αφήσετε να πέσουν σκληρά ή αιχμηρά αντικείμενα πάνω στη βάση εστιών.
- Κίνδυνος ζημιάς από το μαγείρεμα μέχρι στέγνωμα των μαγειρικών σκευών. Μην αφήνετε τα μαγειρικά σκεύη να στεγνώσουν κατά το μαγείρεμα.
- Κίνδυνος ζημιάς από καυτές κατασρόλες ή τηγάνια. Μην τοποθετείτε ποτέ καυτές κατασρόλες ή τηγάνια πάνω στο πεδίο χειρισμού, στην περιοχή ενδείξεων, στο πλαίσιο του πεδίου μαγειρέματος ή στο κάλυμμα του φίλτρου.
- Κίνδυνος ζημιάς από αλουμινόχαρτο ή πλαστικά δοχεία. Μην εναποθέτετε ποτέ αλουμινόχαρτο και πλαστικά δοχεία πάνω σε καυτές εστίες μαγειρέματος. Μη χρησιμοποιείτε καμία μεμβράνη προστασίας των εστιών.
- Κίνδυνος ζημιάς. Κίνδυνος θραύσης του καλύμματος φίλτρου. Αφαιρέστε προσεκτικά το κάλυμμα του φίλτρου. Μην αφήσετε το κάλυμμα του φίλτρου να πέσει κάτω.
- Ζημιά της εξωτερικής επιφάνειας, αλλαγή χρώματος και λεκέδες από ακατάλληλα υγρά καθαρισμού. Χρησιμοποιείτε μόνο υλικά καθαρισμού, που είναι κατάλληλα για βάσεις εστιών αυτού του είδους.
- Ζημιά της εξωτερικής επιφάνειας και αλλαγή χρώματος από τη φθορά των κατασρολών. Σηκώνετε τις κατασρόλες και τα τηγάνια και μη τις σπρώχνετε.
- Ζημιά της εξωτερικής επιφάνειας και λεκέδες από καμένα φαγητά. Απομακρύνετε τα υπερχειλισμένα φαγητά αμέσως με μια ξύστρα γυαλιού.
- Ζημιές στην επιφάνεια από αλάτι, ζάχαρη και άμμο. Μη χρησιμοποιείτε το πεδίο μαγειρέματος ως επιφάνεια εναπόθεσης ή ως επιφάνεια εργασίας.
- Ζημιά της εξωτερικής επιφάνειας από τους τραχιούς πάτους των μαγειρικών σκευών. Ελέγξτε το μαγειρικό σκεύος πριν από τη χρήση.
- Ζημιά της εξωτερικής επιφάνειας ή δημιουργία "αχιβάδων" από ζάχαρη και από φαγητά με μεγάλη περιεκτικότητα σε ζάχαρη. Απομακρύνετε τα υπερχειλισμένα φαγητά αμέσως με μια ξύστρα γυαλιού.

Προστασία περιβάλλοντος

Σε αυτό το κεφάλαιο θα βρείτε πληροφορίες για την εξοικονόμηση ενέργειας και για την απόσυρση των συσκευών.

Εξοικονόμηση ενέργειας

- Κλείνετε τις κατασρόλες πάντοτε μ' ένα κατάλληλο καπάκι. Το μαγείρεμα χωρίς καπάκι καταναλώνει πολύ περισσότερη ενέργεια. Χρησιμοποιήστε ένα γυάλινο καπάκι, για να μπορείτε να ρίχνετε μια ματιά στην κατασρόλα, χωρίς να χρειαστεί να σηκώσετε το καπάκι.
- Χρησιμοποιείτε κατασρόλες και τηγάνια με επίπεδους πάτους. Οι ανεπίπεδοι πάτοι αυξάνουν την κατανάλωση ενέργειας.
- Η διάμετρος του πάτου της κατασρόλας και του τηγανιού πρέπει να ταυτίζεται με το μέγεθος της εστίας μαγειρέματος. Προσέξτε: Οι κατασκευαστές μαγειρικών σκευών δίνουν πολλές φορές την επάνω διάμετρο του σκεύους, που είναι συνήθως μεγαλύτερη από τη διάμετρο του πάτου του σκεύους.
- Χρησιμοποιείτε για μικρές ποσότητες μια μικρή κατασρόλα. Μια μεγάλη, μόνο λίγο γεμάτη κατασρόλα χρειάζεται πολύ ενέργεια.
- Μαγειρεύετε με λίγο νερό. Αυτό εξοικονομεί ενέργεια. Στα λαχανικά διατηρούνται οι βιταμίνες και οι ανόργανες ουσίες.
- Ρυθμίστε έγκαιρα μια χαμηλότερη βαθμίδα μαγειρέματος. Έτσι εξοικονομείτε ενέργεια.
- Κατά το μαγείρεμα εξασφαλίστε επαρκή παροχή αέρα, για να λειτουργεί ο εξαερισμός αποτελεσματικά και με ελάχιστους θορύβους λειτουργίας.
- Προσαρμόστε τη βαθμίδα ανεμιστήρα στην ένταση των ατμών μαγειρέματος. Χρησιμοποιήστε την εντατική βαθμίδα μόνο σε περίπτωση που χρειάζεται. Μια μικρότερη βαθμίδα ανεμιστήρα σημαίνει μια χαμηλότερη κατανάλωση ενέργειας.
- Σε περίπτωση μεγάλης έντασης ατμών μαγειρέματος επιλέξτε έγκαιρα μια υψηλότερη βαθμίδα ανεμιστήρα. Οι ατμοί μαγειρέματος που έχουν απλωθεί ήδη στην κουζίνα, καθιστούν απαραίτητη μια λειτουργία του εξαερισμού για μεγαλύτερο χρονικό διάστημα.
- Απενεργοποιήστε τη συσκευή, όταν δε χρειάζεται άλλο.
- Καθαρίστε ή αλλάξτε τα φίλτρα στα αναφερόμενα χρονικά διαστήματα, για να αυξήσετε την αποτελεσματικότητα του αερισμού και να αποφύγετε τον κίνδυνο πυρκαγιάς.

Απόσυρση σύμφωνα με τους κανόνες προστασίας του περιβάλλοντος

Αποσύρετε την συσκευασία σύμφωνα με τους κανόνες προστασίας του περιβάλλοντος.



Αυτή η συσκευή είναι χαρακτηρισμένη σύμφωνα με την ευρωπαϊκή οδηγία 2012/19/ΕΕ περί ηλεκτρικών και ηλεκτρονικών παλιών συσκευών (waste electrical and electronic equipment - WEEE).

Η οδηγία αυτή καθορίζει τα πλαίσια για την απόσυρση και αξιοποίηση των παλιών συσκευών με ισχύ σε όλη την ΕΕ.

Μαγείρεμα με επαγωγή

Πλεονεκτήματα στο μαγείρεμα με επαγωγή

Το μαγείρεμα με επαγωγή διαφέρει ριζικά με το συμβατικό μαγείρεμα, η θερμότητα δημιουργείται απευθείας στο μαγειρικό σκεύος. Αυτό προσφέρει μια ολόκληρη σειρά από πλεονεκτήματα:

- Οικονομία χρόνου στο μαγείρεμα και ψήσιμο.
- Εξοικονόμηση ενέργειας.
- Ευκολότερη φροντίδα και καθαρισμός. Τα υπερχειλισμένα φαγητά δεν καίγονται τόσο γρήγορα.
- Έλεγχος θερμότητας και ασφάλεια, η βάση εστιών αυξάνει ή ελαττώνει την παροχή θερμότητας αμέσως μετά από κάθε χειρισμό. Η εστία μαγειρέματος με επαγωγή διακόπτει την παροχή θερμότητας αμέσως, όταν αφαιρεθεί το μαγειρικό σκεύος από την εστία μαγειρέματος, χωρίς να έχει απενεργοποιηθεί προηγουμένως.

Σκεύη

Για το μαγείρεμα με επαγωγή χρησιμοποιείτε μόνο σιδηρομαγνητικά μαγειρικά σκεύη, για παράδειγμα:

- Μαγειρικά σκεύη από εμαγιέ χάλυβα
- Μαγειρικά σκεύη από χυτοσίδηρο
- Ειδικά μαγειρικά σκεύη κατάλληλα για επαγωγή από ανοξείδωτο χάλυβα.

Για να ελέγξετε, εάν το μαγειρικό σκεύος είναι κατάλληλο για επαγωγή, ανατρέξτε στο κεφάλαιο → "Δοκιμή μαγειρικού σκεύους".

Για ένα καλό αποτέλεσμα μαγειρέματος πρέπει η σιδηρομαγνητική περιοχή του πάτου του σκεύους να αντιστοιχεί στο μέγεθος της εστίας μαγειρέματος. Εάν το σκεύος πάνω σε μια εστία μαγειρέματος δεν αναγνωριστεί, δοκιμάστε το ακόμα μια φορά πάνω σε μια εστία μαγειρέματος με μικρότερη διάμετρο.

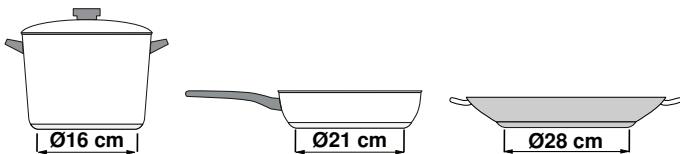

Εάν η ευέλικτη ζώνη μαγειρέματος χρησιμοποιηθεί ως μοναδική εστία μαγειρέματος, μπορούν να χρησιμοποιηθούν μεγαλύτερα δοχεία, που είναι ιδιαίτερα κατάλληλα για αυτή την περιοχή. Πληροφορίες για τη θέση τοποθέτησης του μαγειρικού σκεύους θα βρείτε στο κεφάλαιο → "→ "Βασικές ρυθμίσεις" στη σελίδα 22" στη σελίδα 13.



Υπάρχουν επίσης και μαγειρικά σκεύη επαγωγής, των οποίων ο πάτος δεν είναι εντελώς σιδηρομαγνητικός:

- Εάν ο πάτος του μαγειρικού σκεύους είναι μόνο κατά ένα μέρος σιδηρομαγνητικός, τότε ζεσταίνεται μόνο η σιδηρομαγνητική επιφάνεια. Έτσι μπορεί να συμβεί, να μην κατανέμεται ομοιόμορφα η θερμότητα. Η μη σιδηρομαγνητική περιοχή μπορεί να έχει μια πολύ χαμηλή θερμοκρασία για μαγείρεμα.

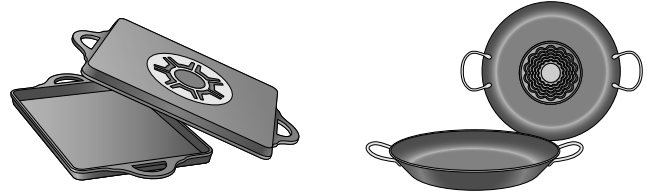

- Εάν το υλικό του πάτου του μαγειρικού σκεύους αποτελείται μεταξύ άλλων, από αλουμινένια μέρη, τότε η σιδηρομαγνητική επιφάνεια είναι επίσης μειωμένη. Αυτό το μαγειρικό σκεύος μπορεί να μη ζεσταθεί καλά ή ενδεχομένως να μην αναγνωριστεί καθόλου.

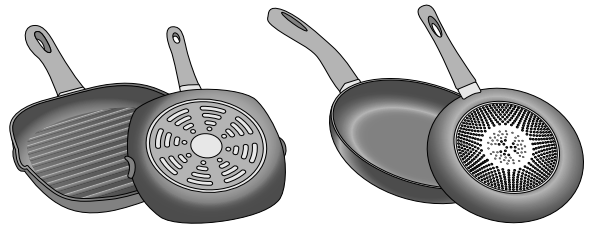

Μη κατάλληλα σκεύη

Ποτέ μην χρησιμοποιείτε πλάκες διάχυσης ούτε σκεύη από:

- κανονικό λεπτό χάλυβα
- γυαλί
- πηλό
- χαλκό
- αλουμίνιο

Ιδιότητες του πάτου του μαγειρικού σκεύους

Η σύσταση του πάτου του μαγειρικού σκεύους μπορεί να επηρεάσει το αποτέλεσμα του μαγειρέματος. Χρησιμοποιείτε κατσαρόλες και τηγάνια από υλικά, που μοιράζουν τη θερμότητα ομοιόμορφα στο σκεύος, π.χ. κατσαρόλες με "πάτο τύπου σάντουιτς" από ανοξείδωτο χάλυβα, έτσι γίνεται εξοικονόμηση χρόνου και ενέργειας.

Χρησιμοποιείτε μαγειρικά σκεύη με επίπεδο πάτο, οι ανεπίπεδοι πάτοι του μαγειρικού σκεύους επηρεάζουν αρνητικά την παροχή θερμότητας.

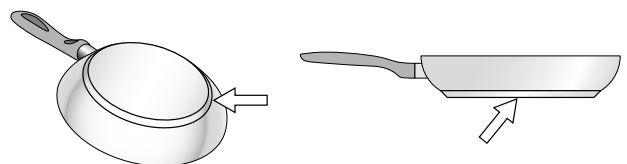

Απουσία σκεύους ή μη κατάλληλο μέγεθος

Αν δεν τοποθετείται ένα σκεύος πάνω στην εστία, ή αυτό δεν είναι από κατάλληλο υλικό ή μέγεθος, το επίπεδο μαγειρέματος που εμφανίζεται στην ένδειξη της εστίας αναβοσβήνει. Τοποθετήστε το κατάλληλο σκεύος για να σταματήσει να αναβοσβήνει. Αν αργήσετε περισσότερα από 90 δευτερόλεπτα, η εστία σβήνει αυτόματα.

Άδεια σκεύη ή με λεπτή βάση

Μην θερμαίνετε άδεια σκεύη, ούτε να χρησιμοποιείτε σκεύη με λεπτή βάση. Η βάση εστιών διαθέτει ένα εσωτερικό σύστημα ασφαλείας, αλλά ένα άδειο σκεύος μπορεί να θερμανθεί τόσο γρήγορα ώστε η λειτουργία "αυτόματη απενεργοποίηση" δεν έχει χρόνο να ενεργοποιηθεί και μπορεί να φτάσει πολύ υψηλή θερμοκρασία. Η βάση του σκεύους μπορεί να λιώσει και να προκαλέσει βλάβη στο γυαλί της βάσης εστιών. Σ'αυτήν την περίπτωση, μην αγγίζετε το σκεύος και σβήστε την εστία. Αν δεν λειτουργεί, εφόσον έχει κρυώσει, επικοινωνήστε με το τεχνικό σέρβις.

Αναγνώριση κατσαρόλας

Κάθε εστία μαγειρέματος έχει ένα κατώτερο όριο για την αναγνώριση σκεύους, αυτό εξαρτάται από τη διάμετρο της σιδηρομαγνητικής επιφάνειας και από το υλικό του πάτου του μαγειρικού σκεύους. Γι' αυτό θα πρέπει να χρησιμοποιείτε πάντοτε την εστία μαγειρέματος, που ανταποκρίνεται καλύτερα στη διάμετρο του πάτου του σκεύους.

Γνωρίστε τη συσκευή

Θα βρείτε πληροφορίες για τις διαστάσεις και την ισχύ των εστιών μαγειρέματος στο → Σελίδα 2

Σε αυτό το κεφάλαιο σας εξηγούμε τις ενδείξεις και τα στοιχεία χειρισμού. Επιπλέον μαθαίνετε τις διάφορες λειτουργίες της συσκευής σας.

Η καινούργια σας συσκευή

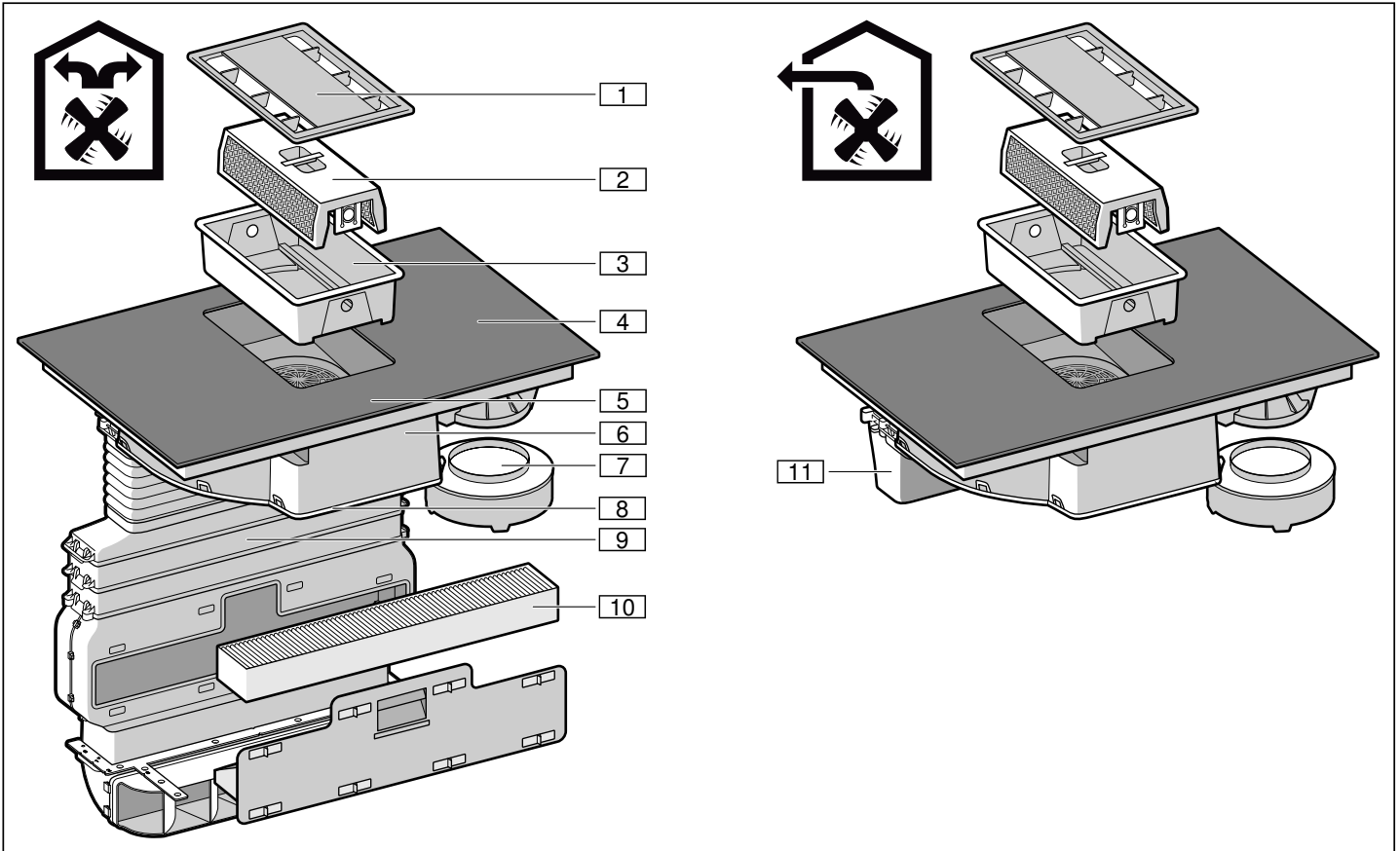

Αριθ.	Ονομασία
1	Κάλυμμα φίλτρου
2	Μεταλλικό φίλτρο λίπους;
3	Δοχείο
4	Βάση εστιών
5	Πεδίο χειρισμού
6	Περίβλημα ανεμιστήρα
7	Δοχείο υπερχείλισης
8	Κάλυμμα περιβλήματος
9	Σωλήνωση*
10	Φίλτρο ενεργού άνθρακα*
11	Σωλήνας εξαερισμού**

*Μόνο στη λειτουργία ανακύκλωσης αέρα
**Μόνο στη λειτουργία απαγωγής αέρα

Ειδικά εξαρτήματα

Σετ αέρα απαγωγής	HZ381400
Σετ αέρα ανακυκλοφορίας	HZ381500
Φίλτρο ενεργού άνθρακα	HZ381700

Το πεδίο χειρισμού

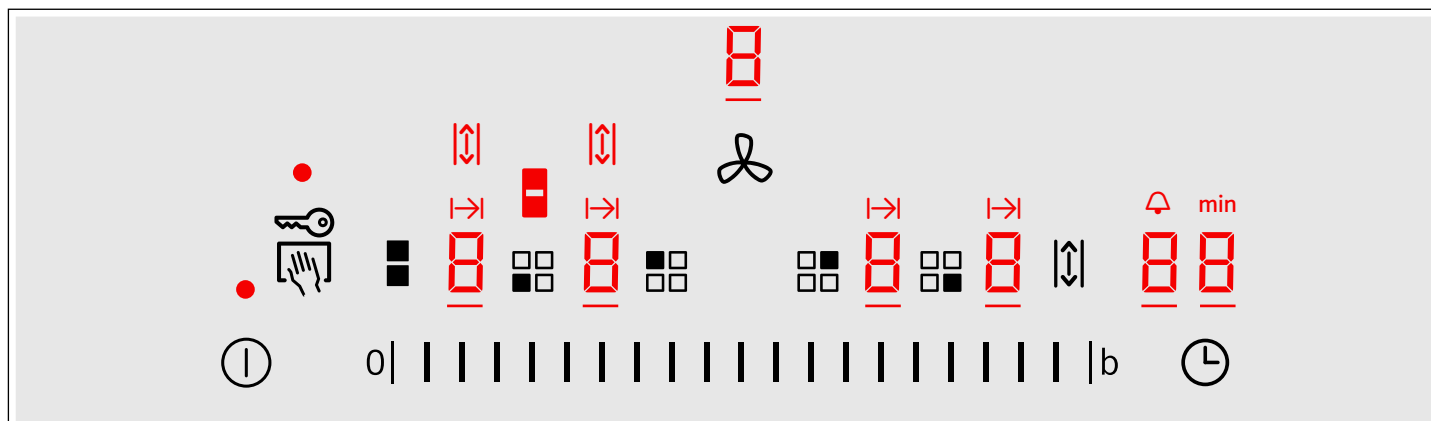

Επιφάνειες χειρισμού	
	Ενεργοποίηση και απενεργοποίηση της συσκευής
	Κλειδώμα του πεδίου χειρισμού για λόγους καθαρισμού
	Ενεργοποίηση της ασφάλειας παιδιών
	Αλλαγή μεταξύ της περιοχής ρυθμίσεων της βάσης εστιών και του εξαερισμού / Επαναφορά των ενδείξεων κορεσμού
	Επιλογή της εστίας μαγειρέματος
	Ρύθμιση των βαθμίδων μαγειρέματος / Ρύθμιση των βαθμίδων ανεμιστήρα 1-9 στην αριστερή περιοχή ρυθμίσεων
	Ενεργοποίηση της λειτουργίας PowerBoost για τις βαθμίδες μαγειρέματος / Ενεργοποίηση της εντατικής βαθμίδας για τον εξαερισμό
	Ενεργοποίηση της λειτουργίας συνδυασμένης ζώνης
	Ενεργοποίηση της λειτουργίας Move (μετατόπιση)
	Προγραμματισμός του χρόνου μαγειρέματος και του ρολογιού συναγερμού κουζίνας

Ένδειξη	
	Κατάσταση λειτουργίας
1-9	Βαθμίδες μαγειρέματος / Βαθμίδες ανεμιστήρα
00	Λειτουργία χρονοδιακόπτη
H/h	Υπόλοιπη θερμότητα
b	Λειτουργία PowerBoost / Εντατική βαθμίδα για εξαερισμό
	Λειτουργία συνδυασμένης ζώνης
	Λειτουργία Move (μετατόπιση)
I→I	Προγραμματισμός του χρόνου μαγειρέματος
	Ρολόι συναγερμού κουζίνας
min	Ενδείξεις του χρονοδιακόπτη
F 10	Ένδειξη κορεσμού των μεταλλικών φίλτρων λίπου
F 11	Ένδειξη κορεσμού του φίλτρου ενεργού άνθρακα

Επιφάνειες χειρισμού

Όταν ακουμπήσετε ένα σύμβολο, ενεργοποιείται η αντίστοιχη λειτουργία.

Υποδείξεις

- Διατηρείτε το πεδίο χειρισμού πάντοτε καθαρό και στεγνό. Η υγρασία επηρεάζει τη λειτουργία.
- Μην τοποθετείτε μαγειρικά σκεύη κοντά στις ενδείξεις και τους αισθητήρες. Το ηλεκτρονικό σύστημα μπορεί να υπερθερμανθεί.

Ένδειξη υπόλοιπης θερμότητας

Η βάση εστιών έχει για κάθε εστία μαγειρέματος μια ένδειξη υπόλοιπης θερμότητας. Δείχνει, ότι μια εστία μαγειρέματος είναι ακόμα καυτή. Μην ακουμπήσετε την εστία μαγειρέματος, όσο ανάβει η ένδειξη της υπόλοιπης θερμότητας.

Ανάλογα με την ποσότητα της υπόλοιπης θερμότητας εμφανίζεται το εξής:

- Ένδειξη **H**: υψηλή θερμοκρασία
- Ένδειξη **h**: χαμηλή θερμοκρασία

Εάν κατεβάσετε το μαγειρικό σκεύος από την εστία μαγειρέματος κατά τη διάρκεια του μαγειρέματος, αναβοσβήνουν εναλλάξ η ένδειξη υπόλοιπης θερμότητας και η επιλεγμένη βαθμίδα μαγειρέματος.

Όταν απενεργοποιηθεί η εστία μαγειρέματος, ανάβει η ένδειξη της υπόλοιπης θερμότητας. Ακόμα και όταν η βάση εστιών είναι ήδη απενεργοποιημένη, ανάβει η ένδειξη υπόλοιπης θερμότητας, όσο είναι ακόμα ζεστή η εστία μαγειρέματος.

Τρόποι λειτουργίας για τον αερισμό

Αυτή τη συσκευή μπορείτε να την χρησιμοποιήσετε με τη λειτουργία εξαερισμού ή τη λειτουργία ανακυκλοφορίας αέρα.

Λειτουργία εξαερισμού



Ο απορροφούμενος αέρας καθαρίζεται από τα φίλτρα λίπους και διοχετεύεται μέσω ενός συστήματος σωλήνων στην ύπαιθρο.

Αν ο αέρας απαγωγής διοχετεύεται στην ύπαιθρο μέσω του εξωτερικού τοίχου, θα πρέπει να χρησιμοποιηθεί ένα τηλεσκοπικό, εντοιχιζόμενο κιβώτιο.

Λειτουργία ανακυκλοφορίας αέρα



Ο απορροφούμενος αέρας καθαρίζεται μέσω του φίλτρου λίπους και ενός φίλτρου ενεργού άνθρακα και διοχετεύεται ξανά στην κουζίνα.

Υπόδειξη: Για την κατακράτηση των οσμών στη λειτουργία ανακυκλοφορίας αέρα πρέπει να τοποθετήσετε ένα φίλτρο ενεργού άνθρακα. Για τις διάφορες δυνατότητες λειτουργίας της συσκευής στη λειτουργία ανακυκλοφορίας αέρα ανατρέξτε στο ενημερωτικό φυλλάδιο ή απευθυνθείτε στο ειδικό κατάστημα αγοράς της συσκευής. Τα απαραίτητα γι' αυτό εξαρτήματα θα τα βρείτε στα ειδικά καταστήματα, στην υπηρεσία τεχνικής εξυπηρέτησης πελατών ή στο Online-Shop.

Πριν την πρώτη χρήση

Προσέξτε την ακόλουθη υπόδειξη, προτού χρησιμοποιήσετε τη συσκευή για πρώτη φορά:





Καθαρίστε καλά τη συσκευή και τα εξαρτήματα.

Προτού μπορέσετε να χρησιμοποιήσετε την καινούργια σας συσκευή, πρέπει να πραγματοποιήσετε μερικές ρυθμίσεις.

Πρώτη θέση σε λειτουργία

Υπόδειξη: Η συσκευή κατά την παράδοση είναι ρυθμισμένη στη λειτουργία ανακυκλοφορίας αέρα.

Δυνατές ρυθμίσεις:

- Στη λειτουργία ανακυκλοφορίας αέρα στην ένδειξη  είναι ρυθμισμένη η τιμή  (ρύθμιση εργοστασίου).
- Στη λειτουργία εξαερισμού στην ένδειξη  είναι ρυθμισμένη η τιμή .

Για την αλλαγή της συσκευής στη λειτουργία εξαερισμού, βλέπε → "Βασικές ρυθμίσεις" στη σελίδα 22.

Χειρισμός της συσκευής

Σε αυτό το κεφάλαιο μπορείτε να διαβάσετε, πως ρυθμίζεται μια εστία μαγειρέματος. Στον πίνακα θα βρείτε βαθμίδες μαγειρέματος και χρόνους μαγειρέματος για διάφορα φαγητά.

Προειδοποίηση – Κίνδυνος ζεματισματος!



Το κάλυμμα του φίλτρου ζεσταίνεται πάνω στη βάση εστιών πολύ γρήγορα. Μην ακουμπάτε το κάλυμμα του φίλτρου ποτέ πάνω στη βάση εστιών. Μην τοποθετήσετε κανένα σκεύος ή άλλα καυτά αντικείμενα πάνω στο κάλυμμα του φίλτρου.

Υπόδειξη: Ενεργοποιήστε τον εξαερισμό στο ξεκίνημα του μαγειρέματος και απενεργοποιήστε τον ξανά μόλις λίγα λεπτά μετά τη λήξη του μαγειρέματος. Οι ατμοί της κουζίνας απομακρύνονται έτσι αποτελεσματικότερα.

Υπόδειξη: Μη λειτουργείτε τη συσκευή ποτέ χωρίς δοχείο, μεταλλικό φίλτρο λίπους και κάλυμμα φίλτρου.

Ενεργοποίηση και απενεργοποίηση της βάσης εστιών

Με τον κεντρικό διακόπτη ενεργοποιείτε και απενεργοποιείτε τη βάση εστιών.

Ενεργοποίηση: Αγγίξτε το σύμβολο . Ένα σήμα ηχεί. Η ένδειξη πάνω από τον κεντρικό διακόπτη και οι ενδείξεις των εστιών μαγειρέματος  ανάβουν. Η βάση εστιών βρίσκεται σε ετοιμότητα λειτουργίας.

Απενεργοποίηση: Αγγίξτε το σύμβολο  , μέχρι να σβήσει η ένδειξη. Όλες οι εστίες μαγειρέματος είναι απενεργοποιημένες. Η ένδειξη της υπόλοιπης θερμότητας παραμένει αναμμένη, μέχρι να κρυώσουν αρκετά οι εστίες μαγειρέματος.

Υποδείξεις

- Η βάση εστιών απενεργοποιείται αυτόματα, όταν όλες οι εστίες μαγειρέματος είναι απενεργοποιημένες (κλειστές) πάνω από 30 δευτερόλεπτα και ο εξαερισμός είναι απενεργοποιημένος.
- Οι επιλεγμένες ρυθμίσεις παραμένουν αποθηκευμένες τα πρώτα 4 δευτερόλεπτα μετά την απενεργοποίηση της βάσης εστιών. Όταν ενεργοποιήσετε ξανά μέσα σε αυτόν το χρόνο, τίθεται η βάση εστιών σε λειτουργία με τις προηγούμενες ρυθμίσεις.

Ρύθμιση της εστίας

Στη ζώνη προγραμματισμού ρυθμίζεται το επίπεδο ισχύος που θέλετε.

Επίπεδο ισχύος 1 = ελάχιστη ισχύς.

Επίπεδο ισχύος 9 = μέγιστη ισχύς.



Κάθε επίπεδο ισχύος διαθέτει ενδιάμεση ρύθμιση. Εμφανίζεται με τη μορφή τελείας.

Υποδείξεις

- Για την προστασία των ευαίσθτων εξαρτημάτων της συσκευής από υπερθέρμανση ή από τυχόν αιχμές στην ένταση του ρεύματος, μπορεί η βάση εστιών να μειώσει προσωρινά τη βαθμίδα ισχύος.
- Για να αποφευχθεί ο θόρυβος της συσκευής, μπορεί η βάση εστιών να μειώσει προσωρινά τη βαθμίδα ισχύος.

Επιλογή εστίας μαγειρέματος και βαθμίδας μαγειρέματος

Η βάση εστιών πρέπει να είναι ενεργοποιημένη.

1. Ακουμπήστε το σύμβολο  της επιθυμητής εστίας μαγειρέματος. Στην ένδειξη ανάβει το .
2. Στη συνέχεια επιλέξτε στην περιοχή ρυθμίσεων την επιθυμητή βαθμίδα μαγειρέματος.

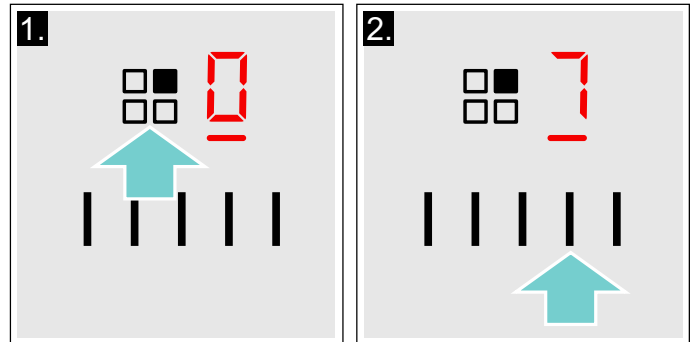

Η βαθμίδα μαγειρέματος είναι ρυθμισμένη.

Αλλαγή του επιπέδου ισχύος

επιλέξτε την εστία και ρυθμίστε το επίπεδο ισχύος που θέλετε στη ζώνη προγραμματισμού.

Σβήσιμο της εστίας

Επιλέξτε την εστία και ρυθμίστε στο  στη ζώνη προγραμματισμού. Η εστία σβήνει και εμφανίζεται η ένδειξη της παραμένουσας θερμότητας.

Υποδείξεις

- Όποτε δεν τοποθετείται κάποιο σκεύος στην εστία, το επιλεγμένο επίπεδο ισχύος αναβοσβήνει. Μόλις περάσει κάποιο χρονικό διάστημα, η εστία σβήνει.
- Εφόσον τοποθετηθεί κάποιο σκεύος στην εστία προτού ανάψετε τη βάση εστιών, ανιχνεύεται μέσα στα επόμενα 20 δευτερόλεπτα αφού πατήσετε τον κύριο διακόπτη, ενώ η εστία επιλέγεται αυτόματα. Μόλις ανιχνευθεί επιλέξτε το επίπεδο ισχύος μέσα στα επόμενα 20 δευτερόλεπτα, αλλιώς θα σβήσει η εστία. Ακόμη και αν τοποθετηθούν περισσότερα από ένα σκεύος, μόλις ανάψετε τη βάση εστιών, θα ανιχνευθεί μόνο το ένα από αυτά.
- Ο εξαερισμός πρέπει να απενεργοποιηθεί ξεχωριστά. → "Απενεργοποίηση εξαερισμού" στη σελίδα 15

Ενεργοποίηση και απενεργοποίηση εξαερισμού

Υπόδειξη: Προσαρμόστε την ένταση της ισχύος πάντοτε στις τρέχουσες συνθήκες. Σε περίπτωση ισχυρών ατμών της κουζίνας επιλέξτε επίσης μια υψηλή βαθμίδα ισχύος.

Υπόδειξη: Εάν δεν υπάρχει κανένα μεταλλικό φίλτρο λίπους, δεν μπορεί να ενεργοποιηθεί ο εξαερισμός. Τοποθετήστε το μεταλλικό φίλτρο λίπους. Οι λειτουργίες των βάσεων εστιών είναι διαθέσιμες επίσης και χωρίς μεταλλικό φίλτρο λίπους. → "Καθαρισμός" στη σελίδα 25

Υπόδειξη: Μη φράζετε τα ανοίγματα εξαερισμού με αντικείμενα. Μην τοποθετήσετε κανένα αντικείμενο πάνω στο κάλυμμα του φίλτρου. Διαφορετικά μειώνετε η ισχύς του εξαερισμού.

Υπόδειξη: Στα ψηλά μαγειρικά σκεύη δεν μπορεί να εξασφαλιστεί μια ιδανική ισχύς αναρρόφησης. Η ισχύς αναρρόφησης μπορεί να βελτιωθεί με ένα λοξά τοποθετημένο καπάκι.

Ενεργοποίηση εξαερισμού

Σε περίπτωση που ο αερισμός δεν μπορεί να ενεργοποιηθεί, τοποθετήστε το μεταλλικό φίλτρο λίπους σωστά.

1. Αγγίξτε το σύμβολο .

Ο εξαερισμός ξεκινά στη βαθμίδα ισχύος **2**. Η ρυθμισμένη βαθμίδα ισχύος εμφανίζεται.

Υποδείξεις

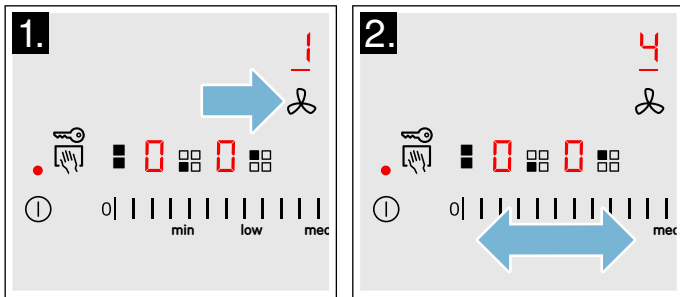

- Οι βαθμίδες μαγειρέματος δεν μπορούν να αλλάξουν κατά τη διάρκεια της ρύθμισης της βαθμίδας ισχύος του εξαερισμού.
 - Κατά τη διάρκεια ενός χρονικού διαστήματος μερικών δευτερολέπτων μπορεί να επιλεγεί μια βαθμίδα ισχύος για τον εξαερισμό. Μετά η περιοχή ρυθμίσεων μπορεί να χρησιμοποιηθεί ξανά για τη ρύθμιση των βαθμίδων μαγειρέματος.
- 2.** Επιλέξτε στην περιοχή ρυθμίσεων την επιθυμητή βαθμίδα ισχύος.
Η ρυθμισμένη βαθμίδα ισχύος εμφανίζεται.



- 3.** Για τη ρύθμιση μιας άλλης βαθμίδας ισχύος, αγγίξτε το σύμβολο  και στην περιοχή ρύθμισης επιλέξτε την επιθυμητή βαθμίδα ισχύος.
Η ρυθμισμένη βαθμίδα ισχύος εμφανίζεται.

Απενεργοποίηση εξαερισμού

Εάν θέλετε να απενεργοποιήσετε τη συσκευή, αγγίξτε το σύμβολο . Εάν θέλετε να απενεργοποιήσετε μόνο τον εξαερισμό, προχωρήστε ως εξής:

1. Αγγίξτε το σύμβολο .
2. Στην περιοχή ρυθμίσεων επιλέξτε το σύμβολο .
3. Αγγίξτε το σύμβολο , για να περάσετε στην περιοχή ρυθμίσεων της βάσης εστιών.

Υπόδειξη: Ανάλογα με τις επιλεγμένες βασικές ρυθμίσεις ξεκινά η καθυστέρηση (συνέχιση της λειτουργίας) μετά την απενεργοποίηση της συσκευής.

Εντατική βαθμίδα

Σε περίπτωση ισχυρής δημιουργίας οσμών ή υδρατμών ενεργοποιήστε την εντατική βαθμίδα. Σε αυτή την περίπτωση λειτουργεί ο εξαερισμός για σύντομο χρόνο με την μέγιστη ισχύ. Μετά από σύντομο χρόνο περνά αυτόματα σε μια χαμηλότερη βαθμίδα.

Ενεργοποίηση

1. Αγγίξτε το σύμβολο .
Στο πεδίο ενδείξεων εμφανίζεται **2**, η γραμμή κάτω από τη βαθμίδα ισχύος **2** ανάβει.
2. Αγγίξτε το σύμβολο **b**.
Στο πεδίο ενδείξεων εμφανίζεται **9**. Η γραμμή κάτω από το σύμβολο **9** ανάβει. Η βαθμίδα ανεμιστήρα **9** είναι ενεργοποιημένη.

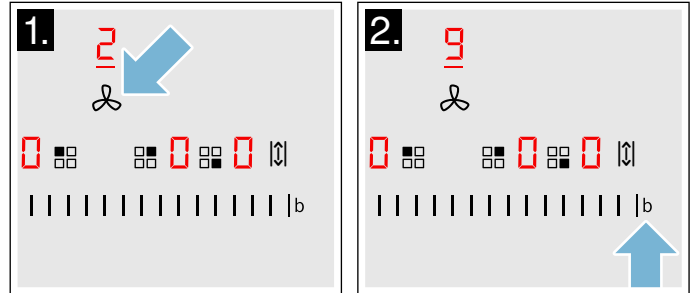

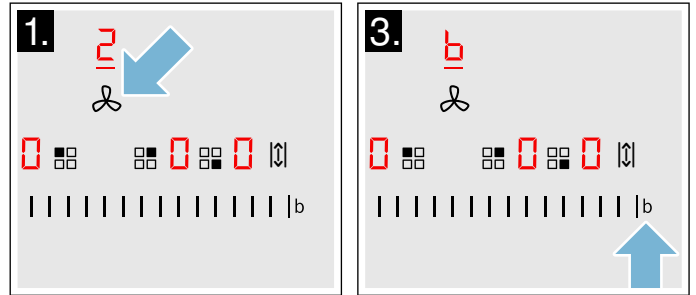

- 3.** Ή: Αγγίξτε το σύμβολο **b** δύο φορές.
Στο πεδίο ενδείξεων εμφανίζεται **b**. Η γραμμή κάτω από το σύμβολο **b** ανάβει. Η εντατική βαθμίδα είναι ενεργοποιημένη.



Υπόδειξη: Μετά 8 λεπτά επιστρέφει η συσκευή αυτόματα στη βαθμίδα ισχύος **9**.

Απενεργοποίηση

1. Αγγίξτε το σύμβολο .
2. Περάστε μέσα στα επόμενα δευτερόλεπτα με το δάκτυλο πάνω από την περιοχή ρυθμίσεων, μέχρι να εμφανιστεί η βαθμίδα ισχύος  ή μια άλλη βαθμίδα ισχύος.

Αυτόματη εκκίνηση

Ανάλογα με τις επιλεγμένες βασικές ρυθμίσεις οι ακόλουθες επιλογές είναι δυνατές, μόλις επιλεγεί μια βαθμίδα ισχύος μιας ζώνης μαγειρέματος:

- Ο εξαερισμός δεν ξεκινά.
- Ο εξαερισμός ξεκινά σε μια καθορισμένη βαθμίδα ισχύος.

Στις βασικές ρυθμίσεις επιλέξτε την επιθυμητή επιλογή.
→ "Βασικές ρυθμίσεις" στη σελίδα 22

Λειτουργία καθυστέρησης

Η λειτουργία καθυστέρησης αφήνει το σύστημα εξαερισμού μετά την απενεργοποίηση, να συνεχίσει τη λειτουργία για μερικά λεπτά. Έτσι απομακρύνονται οι ακόμη υπάρχοντες ατμοί της κουζίνας. Μετά απενεργοποιείται αυτόματα το σύστημα εξαερισμού.

Στις βασικές ρυθμίσεις (→ Σελίδα 22) μπορείτε να επιλέξετε τις ακόλουθες επιλογές για τη λειτουργία καθυστέρησης:

- Απενεργοποίηση της λειτουργίας καθυστέρησης
- Ενεργοποίηση της λειτουργίας καθυστέρησης για μια καθορισμένη διάρκεια σε μια καθορισμένη βαθμίδα ισχύος

Υπόδειξη: Η λειτουργία καθυστέρησης ενεργοποιείται μόνο τότε, όταν τουλάχιστο μια ζώνη μαγειρέματος ήταν ενεργοποιημένη το λιγότερο για ένα λεπτό.

Απενεργοποίηση

Αγγίξτε το σύμβολο .

Η λειτουργία καθυστέρησης τερματίζεται αμέσως.

Εάν υπάρχει μια από τις ακόλουθες προϋποθέσεις, απενεργοποιείται η λειτουργία καθυστέρησης:

- Ο χρόνος συνέχισης της λειτουργίας έχει λήξει.
- Η συσκευή ενεργοποιείται ξανά.

Πίνακας μαγειρέματος

Στον πίνακα φαίνεται, ποια βαθμίδα μαγειρέματος είναι κατάλληλη για κάθε φαγητό. Ο χρόνος μαγειρέματος μπορεί να αλλάζει ανάλογα με το είδος, το βάρος, το πάχος και την ποιότητα του φαγητού.

	Βαθμίδα μαγειρέματος	Χρόνος μαγειρέματος (λεπτά)
Λιώσιμο		
Σκολάτα, κουβερτούρα	1 - 1.	-
Βούτυρο, μέλι, ζελατίνα	1 - 2	-
Ζέσταμα και διατήρηση θερμοκρασίας		
Γιαχνί π.χ. μαγειρεμένες φακές	1. - 2	-
Γάλα*	1. - 2.	-
Ζέσταμα λουκάνικων στο νερό*	3 - 4	-
Ξεπάγωμα και ζέσταμα		
Σπανάκι, κατεψυγμένο	3 - 4	15 - 25
Γκούλας, κατεψυγμένο	3 - 4	35 - 55
Σιγανό μαγείρεμα, σιγανό βράσιμο		
Πατατοκεφτέδες*	4. - 5.	20 - 30
Ψάρι*	4 - 5	10 - 15
Άσπρες σάλτσες, π.χ. σάλτσα μπεσαμέλ	1 - 2	3 - 6
Χτυπητές σάλτσες, π.χ. σάλτσα μπεαρνέζ (Bearnaise), σάλτσα ολλαντέζ (Hollandaise)	3 - 4	8 - 12

** Χωρίς καπάκι

** Γυρίστε πολλές φορές

*** Προθέρμανση στη βαθμίδα μαγειρέματος 8 - 8.

Συστάσεις μαγειρέματος

Συστάσεις

- Ανακατεύετε κάπου-κάπου κατά το ζέσταμα πουρέ, σούπας κρέμα και παχύρρευστης σάλτσας.
- Για την προθέρμανση ρυθμίστε τη βαθμίδα μαγειρέματος 8 - 9.
- Στο μαγείρεμα με καπάκι κατεβάστε τη βαθμίδα μαγειρέματος, μόλις εξέρχεται ατμός μεταξύ καπακιού και μαγειρικού σκεύους. Για ένα καλό αποτέλεσμα του μαγειρέματος δεν είναι απαραίτητη καμία έξοδος ατμού.
- Μετά τη διαδικασία μαγειρέματος κρατάτε τα μαγειρικά σκεύη μέχρι το σερβίρισμα κλειστά.
- Για το μαγείρεμα με τη χύτρα ταχύτητας προσέξτε τις υποδείξεις του κατασκευαστή.
- Μη μαγειρεύετε τα φαγητά πάρα πολύ, για να διατηρήσετε τη θρεπτική αξία. Με το ρολόι κουζίνας μπορεί να ρυθμιστεί ο ιδανικός χρόνος μαγειρέματος.
- Για ένα υγιέστερο αποτέλεσμα του μαγειρέματος θα πρέπει να αποφεύγετε το λάδι που καπνίζει.
- Για το ροδοκοκκίνισμα φαγητών, ψήστε το ένα μετά το άλλο σε μικρές μερίδες.
- Τα μαγειρικά σκεύη μπορεί κατά τη διαδικασία μαγειρέματος να φτάσουν σε υψηλές θερμοκρασίες. Συνιστάται η χρήση πιαστρών κουζίνας.
- Συστάσεις για ένα ενεργειακά αποτελεσματικό μαγείρεμα θα βρείτε στο κεφάλαιο → "Προστασία περιβάλλοντος"

	Βαθμίδα μαγειρέματος	Χρόνος μαγειρέματος (λεπτά)
Μαγείρεμα, μαγείρεμα με ατμό, σοτάρισμα		
Ρύζι (με διπλάσια ποσότητα νερού)	2. - 3.	15 - 30
Ρυζόγαλο***	2 - 3	30 - 40
Βραστάς πατάτες με φλούδα	4. - 5.	25 - 35
Βραστάς πατάτες χωρίς φλούδα	4. - 5.	15 - 30
Ζυμαρικά, μακαρονάκια*	6 - 7	6 - 10
Γιαχνί	3. - 4.	120 - 180
Σούπες	3. - 4.	15 - 60
Λαχανικά	2. - 3.	10 - 20
Λαχανικά, κατεψυγμένα	3. - 4.	7 - 20
Μαγείρεμα στον ταχυβραστήρα	4. - 5.	-
Μαγείρεμα σε κλειστό σκεύος		
Ρολά κρέατος	4 - 5	50 - 65
Ψητός καπαμάς	4 - 5	60 - 100
Γκούλας***	3 - 4	50 - 60
Μαγείρεμα σε κλειστό σκεύος / Ψήσιμο με λίγο λάδι**		
Σνίτσελ, φυσικό ή πανέ	6 - 7	6 - 10
Σνίτσελ, κατεψυγμένο	6 - 7	8 - 12
Κοτολέτα, φυσική ή πανέ**	6 - 7	8 - 12
Μπριζόλα (3 cm πάχος)	7 - 8	8 - 12
Στήθος πουλερικού (2 cm πάχος)**	5 - 6	10 - 20
Στήθος πουλερικού, κατεψυγμένο**	5 - 6	10 - 30
Κεφτεδάκια (3 cm χοντρό)**	4. - 5.	20 - 30
Χάμπουργκερ (2 cm χοντρό)**	6 - 7	10 - 20
Ψάρι και φιλέτο ψαριού, φυσικό	5 - 6	8 - 20
Ψάρι και φιλέτο ψαριού πανέ	6 - 7	8 - 20
Ψάρι πανέ και κατεψυγμένο π.χ. φετάκια ψαριού πανέ	6 - 7	8 - 15
Καραβίδες, γαρίδες	7 - 8	4 - 10
Σοτάρισμα λαχανικών και μανιταριών, φρέσκων	7 - 8	10 - 20
Τηγανητά φαγητά, λαχανικά, κρέας σε λωρίδες κατά ασιατικό τρόπο	7 - 8	15 - 20
Κατεψυγμένα φαγητά, π.χ. τηγανητά φαγητά	6 - 7	6 - 10
Κρέπες (ψήστε τη μια μετά την άλλη)	6. - 7.	-
Ομελέτες (τηγανίστε τη μια μετά την άλλη)	3. - 4.	3 - 6
Αβγά μάτια	5 - 6	3 - 6
Τηγάνισμα στη φριτέζα* (τηγάνισμα στη φριτέζα, 150-200 γρ. ανά μερίδα σε 1-2 λίτρα λάδι)		
Κατεψυγμένα προϊόντα, π.χ. τηγανητές πατάτες, νάγκετς κοτόπουλου	8 - 9	-
Κροκέτες, κατεψυγμένες	7 - 8	-
Κρέας, π.χ. κομμάτια κοτόπουλου	6 - 7	-
Ψάρι πανέ ή σε ζύμη με μαγιά μπίρας	6 - 7	-
Λαχανικά, μανιτάρια πανέ ή σε ζύμη με μαγιά μπίρας, τεμπούρα	6 - 7	-
Μικρά παρασκευάσματα, π.χ. τηγανίτες/λουκουμάδες Βερολίνου, φρούτα σε ζύμη με μαγιά μπίρας	4 - 5	-
** Χωρίς καπάκι		
** Γυρίστε πολλές φορές		
*** Προθέρμανση στη βαθμίδα μαγειρέματος 8 - 8.		

Συνδυασμένη ζώνη

Με αυτή τη λειτουργία μπορείτε να γεφυρώσετε τις δύο αριστερές εστίες μαγειρέματος του ίδιου μεγέθους. Σε αυτή την περίπτωση ρυθμίζεται για τις δύο εστίες μαγειρέματος η ίδια βαθμίδα μαγειρέματος. Είναι ιδιαίτερα κατάλληλο για το μαγείρεμα με μακρόστενα μαγειρικά σκεύη.

Υποδείξεις για τα μαγειρικά σκεύη

Για ιδανικά αποτέλεσμα χρησιμοποιήστε ένα κατάλληλο, οβάλ μαγειρικό σκεύος στην περιοχή των δύο εστιών μαγειρέματος. Τοποθετήστε το μαγειρικό σκεύος στο κέντρο των εστιών μαγειρέματος.

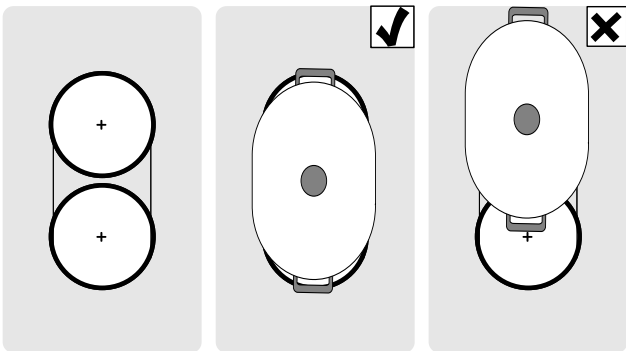

Εάν σε μια από τις δύο εστίες μαγειρέματος χρησιμοποιηθεί μόνο ένα μαγειρικό σκεύος, μπορεί αυτό να μετατοπιστεί στη δεύτερη εστία μαγειρέματος. Σε αυτή την περίπτωση εισάγονται στη μνήμη της συσκευής η βαθμίδα μαγειρέματος και οι επιλεγμένες ρυθμίσεις.

Ενεργοποίηση

1. Επιλέξτε μια από τις δύο εστίες μαγειρέματος που ανήκουν στη συνδυασμένη ζώνη και ρυθμίστε τη βαθμίδα μαγειρέματος.
2. Ακουμπήστε το σύμβολο . Η ένδειξη ανάβει. Η βαθμίδα μαγειρέματος εμφανίζεται στην ένδειξη της κάτω εστίας μαγειρέματος. Η λειτουργία είναι ενεργοποιημένη.

Αλλαγή του επιπέδου ισχύος

Αλλάξτε το επίπεδο ισχύος στη ζώνη προγραμματισμού.

Απενεργοποίηση

Επιλέξτε μια από τις δύο εστίες μαγειρέματος που ανήκουν σε αυτή τη λειτουργία και ακουμπήστε το σύμβολο .

Η λειτουργία είναι απενεργοποιημένη. Οι δύο εστίες μαγειρέματος συνεχίζουν να λειτουργούν ως δύο ανεξάρτητες εστίες μαγειρέματος.

Λειτουργία Move (μετατόπιση)

Με αυτή τη λειτουργία μπορείτε να γεφυρώσετε τις δύο αριστερές εστίες μαγειρέματος του ίδιου μεγέθους και να επιλέξετε για τις δύο εστίες μαγειρέματος διαφορετικές βαθμίδες μαγειρέματος. Προρρυθμισμένες βαθμίδες μαγειρέματος:

Μπροστινή εστία μαγειρέματος = βαθμίδα μαγειρέματος 5

Πίσω εστία μαγειρέματος = βαθμίδα μαγειρέματος 1.

Μπορείτε να αλλάξετε τις βαθμίδες μαγειρέματος ξεχωριστά για κάθε εστία μαγειρέματος.

Υποδείξεις

- Τοποθετήστε το μαγειρικό σκεύος μόνο σε μια από τις εστίες μαγειρέματος. Η λειτουργία δεν ενεργοποιείται, όταν και στις δύο εστίες μαγειρέματος βρίσκεται κάθε φορά από ένα μαγειρικό σκεύος.
- Στην ένδειξη της εστίας μαγειρέματος, πάνω στην οποία δε βρίσκεται κανένα μαγειρικό σκεύος, ανάβει η βαθμίδα μαγειρέματος ασθενέστερα. Ενεργοποιείται πρώτα, όταν το μαγειρικό σκεύος μετατοπιστεί πάνω σε αυτή την εστία μαγειρέματος και αναγνωριστεί.
- Εάν η λειτουργία είναι ήδη ενεργοποιημένη και ένα δεύτερο μαγειρικό σκεύος τοποθετείται πάνω στην ελεύθερη εστία μαγειρέματος, συνεχίζει η ένδειξη να είναι αναμμένη ασθενέστερα. Η εστία μαγειρέματος δεν είναι ενεργοποιημένη. Η εστία μαγειρέματος ενεργοποιείται, όταν απομακρυνθεί το πρώτο μαγειρικό σκεύος.

Συμβουλές για τη χρήση σκευών

Για τη σωστή ανίχνευση και κατανομή θέρμανσης, συνιστάται να κεντράρετε καλά το σκεύος:

Χρησιμοποιήστε ένα και μόνο μαγειρικό σκεύος, που να καλύπτει μόνο μια εστία μαγειρέματος.

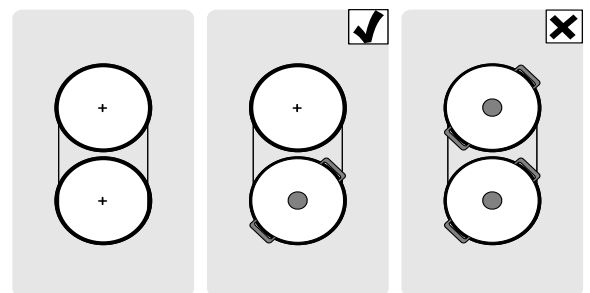

Μετατόπιση του μαγειρικού σκεύος από μια εστία μαγειρέματος σε μια άλλη:

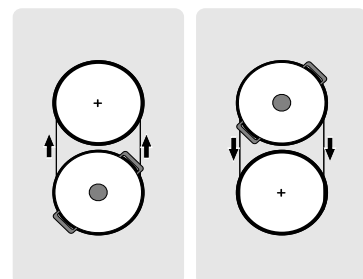

Ενεργοποίηση

1. Επιλέξτε μια από τις δύο εστίες μαγειρέματος που ανήκουν στη λειτουργία Μονε (μετατόπιση).
2. Ακουμπήστε το σύμβολο . Οι ενδείξεις ανάβουν. Οι βαθμίδες μαγειρέματος ανάβουν στις ενδείξεις των δύο εστιών μαγειρέματος.

Η λειτουργία είναι ενεργοποιημένη.

Υποδείξεις

- Η ένδειξη της εστίας μαγειρέματος με το μαγειρικό σκεύος ανάβει ζωηρότερα.
- Στην ένδειξη της εστίας μαγειρέματος που συνεχίζει να είναι επιλεγμένη ανάβει η ένδειξη .

Αλλαγή της βαθμίδας μαγειρέματος

Επιλέξτε μια από τις δύο εστίες μαγειρέματος που ανήκουν στη λειτουργία Μονε (μετατόπιση) και αλλάξτε τη βαθμίδα μαγειρέματος στην περιοχή ρυθμίσεων.

Υπόδειξη: Εάν η λειτουργία απενεργοποιηθεί, τότε επιστρέφουν οι βαθμίδες μαγειρέματος στις προρρυθμισμένες τιμές

Απενεργοποίηση

Ακουμπήστε το σύμβολο .

Η λειτουργία είναι απενεργοποιημένη.

Υπόδειξη: Εάν μια από τις δύο εστίες μαγειρέματος τεθεί στο , απενεργοποιείται η λειτουργία μέσα σε 10 δευτερόλεπτα περίπου.

Λειτουργίες χρόνου

Η βάση εστιών διαθέτει δύο λειτουργίες χρονοδιακόπτη:

- Προγραμματισμός του χρόνου μαγειρέματος
- Ρολόι συναγερμού κουζίνας

Προγραμματισμός του χρόνου μαγειρέματος

Η εστία μαγειρέματος απενεργοποιείται αυτόματα μετά τη λήξη του ρυθμισμένου χρόνου.

Έτσι ρυθμίζετε:

1. Επιλέξτε την εστία μαγειρέματος και την επιθυμητή βαθμίδα μαγειρέματος.
2. Ακουμπήστε το σύμβολο . Στην ένδειξη της εστίας μαγειρέματος ανάβει το . Στην ένδειξη του χρονοδιακόπτη ανάβει το .
3. Μέσα στα επόμενα 10 δευτερόλεπτα επιλέξτε στην περιοχή ρυθμίσεων τον επιθυμητό χρόνο μαγειρέματος.

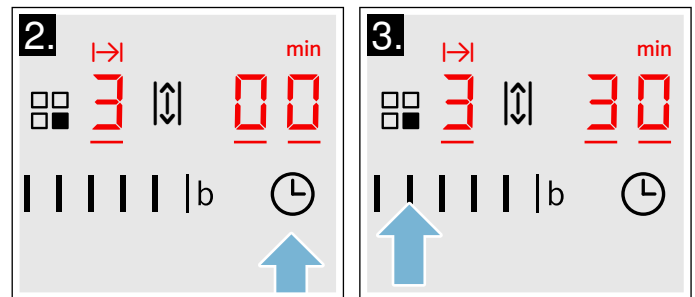

Μετά από μερικά δευτερόλεπτα αρχίζει να τρέχει ο χρόνος.

Υποδείξεις

- Για όλες τις εστίες μαγειρέματος μπορεί να ρυθμιστεί αυτόματα ο ίδιος χρόνος μαγειρέματος. Ο ρυθμισμένος χρόνος τρέχει ξεχωριστά για κάθε εστία μαγειρέματος. Πληροφορίες για τον αυτόματο προγραμματισμό του χρόνου μαγειρέματος θα βρείτε στην ενότητα → "Βασικές ρυθμίσεις"
- Εάν στην συνδυασμένη εστία μαγειρέματος επιλεγεί η λειτουργία CombiZone, τότε ο ρυθμισμένος χρόνος για τις δύο εστίες μαγειρέματος είναι ο ίδιος.

Αλλαγή ή ακύρωση χρόνου

Επιλέξτε την εστία και στη συνέχεια πατήστε το σύμβολο .

Αλλάξτε το χρόνο μαγειρέματος στη ζώνη προγραμματισμού ή ρυθμίστε σε για ακύρωση του χρόνου.

Μόλις παρέλθει ο χρόνος

Η εστία σβήνει. Ακούγεται ένα σήμα ειδοποίησης. Στην οπτική ένδειξη της λειτουργίας προγραμματισμός χρόνου φωτίζεται για 10 δευτερόλεπτα.

Μόλις πατήσετε το σύμβολο , οι ενδείξεις σβήνουν και το ηχητικό σήμα σταματάει.

Υποδείξεις



- Σε περίπτωση που έχει προγραμματιστεί ένας χρόνος μαγειρέματος για περισσότερες εστίες μαγειρέματος, στην ένδειξη του χρονοδιακόπτη εμφανίζεται πάντοτε η καταχώρηση του χρόνου της επιλεγμένης εστίας μαγειρέματος.
- Μπορείτε να ρυθμίσετε ένα χρόνο μαγειρέματος μέχρι και 99 λεπτά.

Το ρολόι συναγερμού κουζίνας

Με το ρολόι συναγερμού της κουζίνας μπορείτε να ρυθμίσετε ένα χρόνο έως 99 λεπτά.



Λειτουργεί ανεξάρτητα από τις εστίες μαγειρέματος και τις ρυθμίσεις τους. Αυτή η λειτουργία δεν απενεργοποιεί αυτόματα μια εστία μαγειρέματος.

Προγραμματισμός



1. Πατήστε αρκετές φορές το σύμβολο  μέχρι να φωτιστεί η ένδειξη . Στην οπτική ένδειξη της λειτουργίας προγραμματισμός χρόνου φωτίζεται .
2. Επιλέξτε στη ζώνη προγραμματισμού τον επιθυμητό χρόνο..

Μετά από μερικά δευτερόλεπτα αρχίζει να περνάει ο χρόνος.

Αλλαγή ή ακύρωση χρόνου

Πατήστε αρκετές φορές το σύμβολο  μέχρι να φωτιστεί η ένδειξη . Αλλάξτε το χρόνο με τη ζώνη προγραμματισμού ή ρυθμίστε στο .



Μόλις παρέλθει ο χρόνος

Ακούγεται ένα σήμα ειδοποίησης. Στην οπτική ένδειξη της λειτουργίας προγραμματισμός χρόνου εμφανίζεται  και η ένδειξη  φωτίζεται. Μετά από 10 δευτερόλεπτα οι ενδείξεις σβήνουν.

Μόλις πατήσετε το σύμβολο , οι ενδείξεις σβήνουν και το ηχητικό σήμα σταματάει.

Λειτουργία PowerBoost

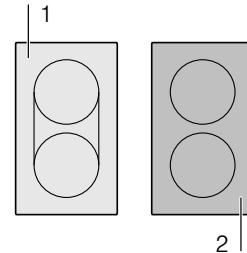

Με τη λειτουργία PowerBoost μπορεί να ζεσταθούν μεγαλύτερες ποσότητες νερού γρηγορότερα απ' ό,τι με τη βαθμίδα μαγειρέματος .

Αυτή η λειτουργία μπορεί να ενεργοποιηθεί για μια εστία μαγειρέματος πάντοτε τότε, όταν η άλλη εστία μαγειρέματος της ίδιας ομάδας δεν είναι σε λειτουργία (βλέπε εικόνα). Διαφορετικά αναβοσβήνουν στην ένδειξη της επιλεγμένης εστίας μαγειρέματος το σύμβολο  και το σύμβολο , στη συνέχεια ρυθμίζεται αυτόματα η βαθμίδα μαγειρέματος , χωρίς να ενεργοποιηθεί η λειτουργία.





Υπόδειξη: Στην περιοχή της συνδυασμένης ζώνης μπορεί να ενεργοποιηθεί η λειτουργία Powerboost μόνο, όταν οι δύο εστίες μαγειρέματος χρησιμοποιούνται ανεξάρτητα η μια από την άλλη.

Ενεργοποίηση

1. Επιλέξτε μια εστία μαγειρέματος.
2. Αγγίξτε το σύμβολο δύο φορές . Στην ένδειξη ανάβει το . Η λειτουργία είναι ενεργοποιημένη.

Απενεργοποίηση

1. Επιλέξτε την εστία μαγειρέματος.
2. Ακουμπήστε το σύμβολο . Η ένδειξη  σβήνει και η εστία μαγειρέματος επιστρέφει ξανά στη βαθμίδα μαγειρέματος . Η λειτουργία είναι απενεργοποιημένη.



Υπόδειξη: Κάτω από ορισμένες προϋποθέσεις μπορεί να απενεργοποιηθεί αυτόματα η λειτουργία Powerboost, για την προστασία των ηλεκτρονικών στοιχείων στο εσωτερικό της βάση εστιών.

Ασφάλεια παιδιών

Με την ασφάλεια παιδιών μπορείτε να εμποδίσετε τα παιδιά, να ενεργοποιήσουν τη βάση εστιών.

Ενεργοποίηση και απενεργοποίηση της ασφάλειας για παιδιά

Η βάση εστιών πρέπει να είναι σβησμένη.

Ενεργοποίηση: πατήστε το σύμβολο  για περίπου 4 δευτερόλεπτα. Η ένδειξη δίπλα στο σύμβολο  φωτίζεται για 10 δευτερόλεπτα. Η βάση εστιών κλειδώνει.

Απενεργοποίηση: πατήστε το σύμβολο  για περίπου 4 δευτερόλεπτα. Το κλείδωμα έχει απενεργοποιηθεί.

Αυτόματη ασφάλεια για παιδιά

Με αυτήν τη λειτουργία, η ασφάλεια για παιδιά ενεργοποιείται αυτόματα όταν σβήνει η βάση εστιών.

Ενεργοποίηση και απενεργοποίηση

Τον τρόπο με τον οποίο ενεργοποιείτε την αυτόματη ασφάλεια παιδιών, θα τον βρείτε στο κεφάλαιο → "Βασικές ρυθμίσεις"

Προστασία σκουπίσματος

Εάν σκουπίσετε πάνω από το πεδίο χειρισμού κατά τη διάρκεια που η βάση εστιών είναι ενεργοποιημένη, μπορούν να αλλάξουν οι ρυθμίσεις. Για την αποφυγή η βάση εστιών διαθέτει τη λειτουργία "Κλείδωμα πεδίου χειρισμού για λόγους καθαρισμού".

Εμερροποίηση: Ακουμπήστε το σύμβολο . Ηχει ένα ηχητικό σήμα. Το πεδίο χειρισμού είναι για 35 δευτερόλεπτα κλειδωμένο. Μπορείτε να σκουπίσετε πάνω από την επιφάνεια του πεδίου χειρισμού, χωρίς να αλλάξουν οι ρυθμίσεις.

Απενεργοποίηση: Μετά από 35 δευτερόλεπτα ξεκλειδώνεται το πεδίο χειρισμού. Για την πρόωρη ακύρωση της λειτουργίας, ακουμπήστε το σύμβολο .

Υποδείξεις

- 30 δευτερόλεπτα μετά την ενεργοποίηση ηχει ένα σήμα. Αυτό δείχνει, ότι η λειτουργία λήγει σύντομα.
- Το κλείδωμα καθαρισμού δεν έχει καμία επίπτωση στον κεντρικό διακόπτη. Η βάση εστιών μπορεί να απενεργοποιηθεί οποτεδήποτε.

Αυτόματη απενεργοποίηση για λόγους ασφαλείας

Εάν μια εστία μαγειρέματος βρίσκεται για μεγάλο χρόνο σε λειτουργία και δεν έγινε καμία αλλαγή ρύθμισης, τότε ενεργοποιείται η αυτόματη απενεργοποίηση για λόγους ασφαλείας.

Η εστία μαγειρέματος σταματά να θερμαίνει. Στην ένδειξη της εστίας μαγειρέματος αναβοσβήνουν εναλλάξ **F**, **B** και η ένδειξη υπόλοιπης θερμότητας **h** ή **H**.

Αγγίζοντας ένα οποιοδήποτε σύμβολο απενεργοποιείται η ένδειξη. Η εστία μαγειρέματος μπορεί τώρα να ενεργοποιηθεί ξανά.

Το πότε θα ενεργοποιηθεί αυτόματη απενεργοποίηση για λόγους ασφαλείας, εξαρτάται από τη ρυθμισμένη βαθμίδα μαγειρέματος (μετά από 1 έως 10 ώρες).

Βασικές ρυθμίσεις

Η συσκευή προσφέρει διάφορες βασικές ρυθμίσεις. Αυτές οι ρυθμίσεις μπορούν να προσαρμοστούν στις συνθήειές σας.

Ένδειξη	Λειτουργία
ε 1	Αυτόματη ασφάλεια παιδιών 0 Χειροκίνητα*. 1 Αυτόματα. 2 Λειτουργία απενεργοποιημένη.
ε 2	Ακουστικά σήματα 0 Το σήμα επιβεβαίωσης και σφάλματος είναι απενεργοποιημένο. 1 Μόνο το σήμα σφάλματος είναι ενεργοποιημένο. 2 Μόνο το σήμα επιβεβαίωσης είναι ενεργοποιημένο. 3 Όλα τα ηχητικά σήματα είναι ενεργοποιημένα.*
ε 3	Ένδειξη κατανάλωσης ενέργειας 0 Απενεργοποιημένη.* 1 Ενεργοποιημένη.
ε 5	Αυτόματος προγραμματισμός του χρόνου μαγειρέματος 00 Απενεργοποιημένος.* 0 1-99 Χρόνος μέχρι την αυτόματη απενεργοποίηση.
ε 6	Διάρκεια του ηχητικού σήματος λήξης του χρονοδιακόπτη 1 10 δευτερόλεπτα.* 2 30 δευτερόλεπτα. 3 1 λεπτό.
ε 7	Λειτουργία Power-Management Περιορισμός της συνολικής ισχύος της βάσης εστιών 0 Απενεργοποιημένος.* 1 1.000 W ελάχιστη ισχύς. 1. 1.500 W. 2 2.000 W. ... 9 ή 9. Μέγιστη ισχύς της βάσης εστιών
ε 9	Χρόνος επιλογής της εστίας μαγειρέματος 0 Μη περιορισμένος: Η τελευταία ρυθμισμένη εστία μαγειρέματος παραμένει επιλεγμένη.* 1 Περιορισμένος: Η εστία μαγειρέματος παραμένει επιλεγμένη μόνο μερικά δευτερόλεπτα.
ε 12	Ελέγξτε τα μαγειρικά σκεύη, αποτέλεσμα της διαδικασίας μαγειρέματος 0 Ακατάλληλα 1 Μη ιδανικά 2 Κατάλληλα
ε 17	Ρύθμιση της λειτουργίας ανακυκλοφορίας αέρα ή της λειτουργίας εξαερισμού 0 Η λειτουργία ανακυκλοφορίας αέρα είναι ρυθμισμένη.* 1 Η λειτουργία εξαερισμού αέρα είναι ρυθμισμένη.
ε 18	Ρύθμιση της αυτόματης εκκίνησης 0 Απενεργοποιημένη. 1 Ενεργοποιημένη: Ο εξαερισμός ξεκινά σε μια καθορισμένη βαθμίδα ισχύος.*

* Ρυθμίσεις εργοστασίου

Ένδειξη	Λειτουργία
ε 20	Ρύθμιση της καθυστέρησης 0 Απενεργοποιημένη. 1 Ενεργοποιημένη: Ο εξαερισμός τρέχει στη λειτουργία εξαερισμού περίπου για 6 λεπτά στη βαθμίδα ισχύος 3 και στη λειτουργία ανακυκλοφορίας αέρα περίπου για 30 λεπτά στη βαθμίδα ισχύος 1 και απενεργοποιείται αυτόματα μετά τη λήξη αυτού του χρόνου.*
ε 0	Επαναφορά των ρυθμίσεων εργοστασίου 0 Ατομικές ρυθμίσεις.* 1 Επαναφέρετε τις ρυθμίσεις εργοστασίου.

* Ρυθμίσεις εργοστασίου

Έτσι περνάτε στις βασικές ρυθμίσεις:

Η βάση εστιών πρέπει να είναι απενεργοποιημένη.

1. Ενεργοποιήστε τη βάση εστιών.
2. Μέσα στα επόμενα 10 δευτερόλεπτα αγγίξτε το σύμβολο περίπου για 4 δευτερόλεπτα. Οι πρώτες τέσσερις ενδείξεις δίνουν τις πληροφορίες προϊόντος. Αγγίξτε την περιοχή ένδειξης, για να μπορείτε να δείτε τις ξεχωριστές ενδείξεις.

Πληροφορίες προϊόντος	Ένδειξη
Δείκτης υπηρεσίας πελατών (KI)	0 1
Αριθμός κατασκευής	F d
Αριθμός κατασκευής 1	95.
Αριθμός κατασκευής 2	0.5

3. Όταν αγγίξετε το σύμβολο εκ νέου, περνάτε στις βασικές ρυθμίσεις. Στις ενδείξεις αναβοσβήνουν εναλλάξ **ε** και **1** και εμφανίζεται το **0** ως προρρυθμισμό.

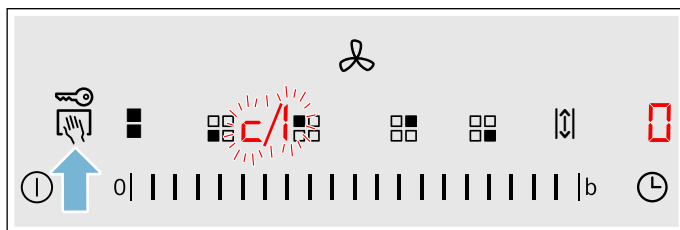

4. Αγγίξτε επανειλημμένα το σύμβολο , μέχρι να εμφανιστεί η επιθυμητή λειτουργία.
5. Στη συνέχεια επιλέξτε στην περιοχή ρυθμίσεων την επιθυμητή ρύθμιση.

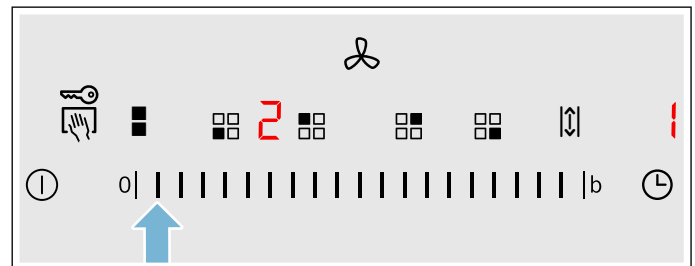

6. Αγγίξτε το σύμβολο το λιγότερο για 4 δευτερόλεπτα. Οι ρυθμίσεις αποθηκεύτηκαν.

Έξοδος από τις βασικές ρυθμίσεις

Σβήσιμο της βάσης εστιών με τον κύριο διακόπτη.

Ένδειξη κατανάλωσης της ενέργειας

Αυτή η λειτουργία δείχνει τη συνολική κατανάλωση ενέργειας της τελευταίας διαδικασίας μαγειρέματος αυτής της βάσης εστιών.

Μετά την απενεργοποίηση εμφανίζεται για 10 δευτερόλεπτα η κατανάλωση σε kWh (κιλοβατώρες).

Η εικόνα δείχνει ένα παράδειγμα με μια κατανάλωση από **1.08 kWh**.

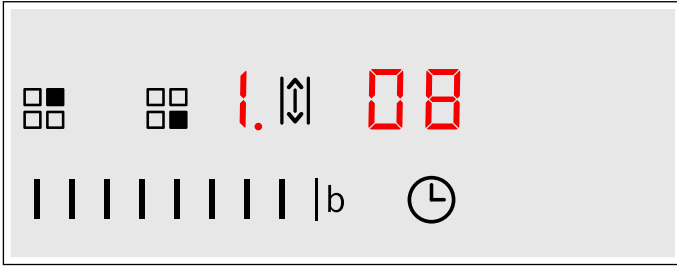

Τον τρόπο με τον οποίο ενεργοποιείτε αυτή τη λειτουργία, θα τον βρείτε στο κεφάλαιο → *"Βασικές ρυθμίσεις"*

Δοκιμή μαγειρικού σκεύους

Με αυτή τη λειτουργία μπορεί να ελεγχθεί η ταχύτητα και η ποιότητα της διαδικασίας μαγειρέματος ανάλογα το μαγειρικό σκεύος.

Το αποτέλεσμα είναι μια τιμή αναφοράς και εξαρτάται από τις ιδιότητες του μαγειρικού σκεύους και της χρησιμοποιούμενης εστίας μαγειρέματος.

1. Τοποθετήστε το κρύο μαγειρικό σκεύος με περίπου 200 ml νερό στο κέντρο της εστίας μαγειρέματος, της οποίας η διάμετρος ταιριάζει καλύτερα στον πάτο του μαγειρικού σκεύους.
2. Περάστε τις βασικές ρυθμίσεις και επιλέξτε τη ρύθμιση **c 12**.
3. Ακουμπήστε την περιοχή ρυθμίσεων. Στην ένδειξη των εστιών μαγειρέματος αναβοσβήνει το σύμβολο **-**. Η λειτουργία είναι ενεργοποιημένη.

Μετά από 10 δευτερόλεπτα εμφανίζεται στην ένδειξη των εστιών μαγειρέματος το αποτέλεσμα σχετικά με την ποιότητα και ταχύτητα της διαδικασίας μαγειρέματος.

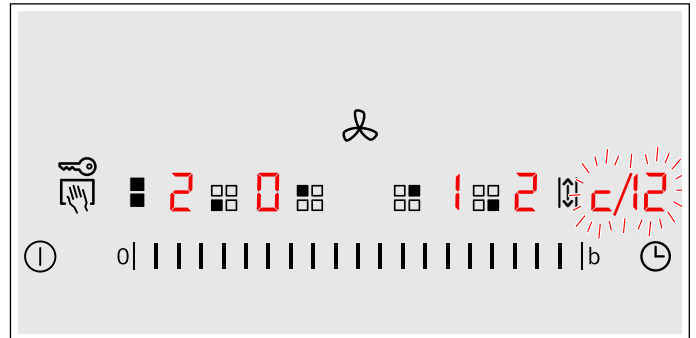

Ελέγξτε το αποτέλεσμα με τη βοήθεια του ακόλουθου πίνακα:

Αποτέλεσμα	
0	Το μαγειρικό σκεύος δεν είναι κατάλληλο για την εστία μαγειρέματος και γι' αυτό δε θερμαίνεται.*
1	Το μαγειρικό σκεύος θερμαίνεται πιο αργά από το αναμενόμενο και η διαδικασία μαγειρέματος δεν εκτελείται ιδανικά.*
2	Το μαγειρικό σκεύος θερμαίνεται σωστά και η διαδικασία μαγειρέματος είναι εντάξει.

* Σε περίπτωση που υπάρχει μια μικρότερη εστία μαγειρέματος, δοκιμάστε το μαγειρικό σκεύος ακόμα μια φορά στη μικρότερη εστία μαγειρέματος.

Για να ενεργοποιήσετε ξανά αυτή τη λειτουργία, ακουμπήστε την περιοχή ρυθμίσεων.

Υποδείξεις

- Σε περίπτωση που η χρησιμοποιούμενη εστία μαγειρέματος είναι πολύ μικρότερη από τη διάμετρο του μαγειρικού σκεύους, θερμαίνεται ενδεχομένως μόνο το κέντρο του σκεύους και το αποτέλεσμα δεν μπορεί να είναι το καλύτερο δυνατό ή έστω ικανοποιητικό.
- Πληροφορίες γι' αυτή τη λειτουργία θα βρείτε στο κεφάλαιο → *"Βασικές ρυθμίσεις"*.
- Πληροφορίες για το είδος, το μέγεθος και τη θέση τοποθέτησης του μαγειρικού σκεύους θα βρείτε στο κεφάλαιο → *"Μαγείρεμα με επαγωγή"*.

Καθαρισμός

Προειδοποίηση – Κίνδυνος εγκαύματος!

Η συσκευή θερμαίνεται πολύ κατά τη διάρκεια της λειτουργίας. Πριν τον καθαρισμό αφήστε τη συσκευή να κρυώσει.

Προειδοποίηση – Κίνδυνος ζεματίσματος!

Η συσκευή ζεσταίνεται κατά τη διάρκεια της λειτουργίας. Σε περίπτωση που περάσουν καυτά υγρά μέσα στη συσκευή, πριν από την απομάκρυνση του καλύμματος του φίλτρου, του μεταλλικού φίλτρου λίπους, του δοχείου, του δοχείου υπερχειλίσσης ή του καλύμματος του περιβλήματος αφήστε τη συσκευή να κρυώσει το λιγότερο δύο ώρες.

Προειδοποίηση – Κίνδυνος ηλεκτροπληξίας!

Μια εισχώρηση υγρασίας μπορεί να προκαλέσει μια ηλεκτροπληξία. Μη χρησιμοποιείτε συσκευές καθαρισμού υψηλής πίεσης ή συσκευές εκτόξευσης ατμού.

Προειδοποίηση – Κίνδυνος ηλεκτροπληξίας!

Μια εισχώρηση υγρασίας μπορεί να προκαλέσει μια ηλεκτροπληξία. Καθαρίστε τη συσκευή μόνο μ' ένα υγρό πανί. Πριν τον καθαρισμό τραβήξτε το φιν από την πρίζα ή κατεβάστε την ασφάλεια στο κιβώτιο των ασφαλειών.

Προειδοποίηση – Κίνδυνος τραυματισμού!

Τα εξαρτήματα στο εσωτερικό της συσκευής μπορεί να είναι κοφτερά. Φοράτε προστατευτικά γάντια.

Υπόδειξη: Για τον καθαρισμό χρησιμοποιείτε μόνο λίγο νερό, δεν επιτρέπεται να εισχωρήσει καθόλου νερό μέσα στη συσκευή.

Υποδείξεις

- Πριν τον καθαρισμό απομακρύνετε κάθε κόσμημα από τους βραχιόνες και τα χέρια.
- Μη χρησιμοποιήσετε κανένα απορρυπαντικό, όσο η βάση εστιών είναι καυτή, γιατί έτσι μπορεί να δημιουργηθούν λεκέδες. Βεβαιωθείτε, ότι όλα τα υπολείμματα του χρησιμοποιούμενου απορρυπαντικού έχουν απομακρυνθεί.

Υλικά καθαρισμού

Χρησιμοποιείτε μόνο υλικά καθαρισμού, που είναι κατάλληλα για βάσεις εστιών. Προσέξτε παρακαλώ, τα στοιχεία του κατασκευαστή πάνω στη συσκευασία του προϊόντος.

Προσέξτε όλες τις οδηγίες και προειδοποιήσεις, που συνοδεύουν τα απορρυπαντικά.

Κατάλληλα υλικά καθαρισμού και συντήρησης μπορείτε να προμηθευτείτε μέσω της υπηρεσίας τεχνικής εξυπηρέτησης πελατών ή στο δικό μας eShop (ηλεκτρονικό κατάστημα).

Προσοχή! Ζημιά στην επιφάνεια

Μη χρησιμοποιείτε:

- Μη αραιωμένα απορρυπαντικά πλυσίματος πιάτων
- Απορρυπαντικά για το πλυντήριο των πιάτων
- Υλικά τριψίματος
- Συσκευές καθαρισμού υψηλής πίεσης ή συσκευές εκτόξευσης ατμού
- Απορρυπαντικά φούρνου
- Καυστικά, χλωριούχα ή ισχυρά απορρυπαντικά
- Ισχυρά αλκοολούχα καθαριστικά
- Σκληρά, τραχιά σφουγγάρια, βούρτσες ή σύρμα τριψίματος

Προσοχή! Ζημιά στην επιφάνεια

Πριν τη χρήση πλύνετε πάντοτε καλά τα καινούργια σφουγγαρόπανα!

Για να μην υποστούν ζημιές οι διάφορες επιφάνειες από λάθος υλικό καθαρισμού, προσέξτε τα στοιχεία που αναφέρονται στον πίνακα.

Περιοχή	Υλικά καθαρισμού
Υαλοκεραμικό υλικό	Υπολείμματα αλάτων και νερού Καθαρίζετε τη βάση εστιών, μόλις κρυώσει αρκετά. Μπορεί να χρησιμοποιηθεί ένα κατάλληλο απορρυπαντικό για υαλοκεραμικές βάσεις εστιών ή υγρό καθαρισμού τζαμιών (αριθμός προϊόντος 00311499). Ξύστρα γυαλιού (αριθμός προϊόντος 00087670) σε περίπτωση λεκέδων από ζάχαρη, άμυλο ρυζιού ή πλαστικό: Καθαρίστε αμέσως. Προσοχή: Κίνδυνος εγκαυμάτων. Στη συνέχεια καθαρίστε μ' ένα υγρό πανί καθαρισμού και στεγνώστε μ' ένα πανί κουζίνας. Υπόδειξη: Μη χρησιμοποιήσετε κανένα απορρυπαντικό για πλυντήριο πιάτων.
Ανοξειδωτο ασάλι	Ζεστό διάλυμα απορρυπαντικού πιάτων: Καθαρίστε μ' ένα πανί καθαρισμού και στεγνώστε μ' ένα μαλακό πανί. Για τον καθαρισμό χρησιμοποιείτε μόνο λίγο νερό, δεν επιτρέπεται να εισχωρήσει καθόλου νερό μέσα στη συσκευή. Αφήστε τα ξηραμένα σημεία να μουλιάσουν με λίγο νερό και λίγο απορρυπαντικό πιάτων, μην τα τρίβετε. Καθαρίζετε τις επιφάνειες ανοξειδωτου χάλυβα μόνο στην κατεύθυνση λείανσης. Στην υπηρεσία εξυπηρέτησης πελατών, στο δικό μας e-Shop (ηλεκτρονικό κατάστημα) ή στα ειδικά καταστήματα μπορείτε να προμηθευτείτε τα ειδικά υλικά φροντίδας ανοξειδωτου χάλυβα (αριθμός προϊόντος. 00311499). Απλώστε πολύ λεπτά το υλικό φροντίδας μ' ένα μαλακό πανί. Υπόδειξη: Μη χρησιμοποιήσετε για τον καθαρισμό του πλαισίου του πεδίου μαγειρέματος καμία ξύστρα γυαλιού.
Πλαστικό	Ζεστό διάλυμα απορρυπαντικού πιάτων: Καθαρίστε με ένα μαλακό πανί ή στο πλυντήριο πιάτων.
Στοιχεία χειρισμού	Καυτό διάλυμα απορρυπαντικού πιάτων ή κατάλληλα υγρά καθαρισμού τζαμιών (αριθμός προϊόντος 00311499): Καθαρίστε μ' ένα υγρό πανί καθαρισμού και στεγνώστε μ' ένα μαλακό πανί.
Χυτοσίδηρος (κάλυμμα του φίλτρου)	Καυτό διάλυμα απορρυπαντικού πιάτων ή κατάλληλα υγρά καθαρισμού τζαμιών (αριθμός προϊόντος 00311499): Καθαρίστε μ' ένα υγρό πανί καθαρισμού και στεγνώστε μ' ένα μαλακό πανί.

Εξαρτήματα προς καθαρισμό

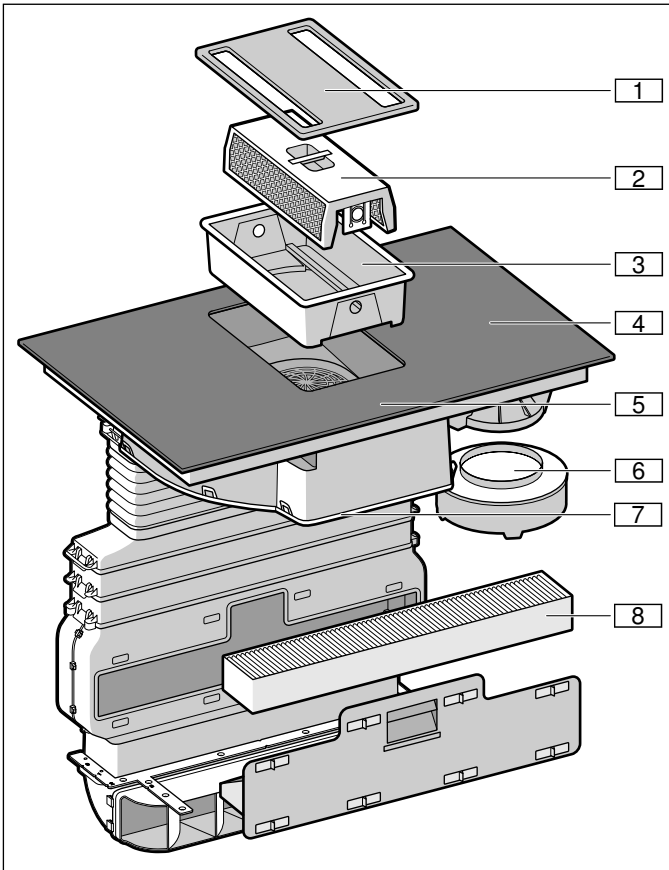

Αριθ.	Ονομασία
1	Κάλυμμα φίλτρου
2	Μεταλλικό φίλτρο λίπους
3	Δοχείο
4	Βάση εστιών
5	Πεδίο χειρισμού
6	Δοχείο υπερχείλισης
7	Κάλυμμα περιβλήματος
8	Φίλτρο ενεργού άνθρακα (μόνο στη λειτουργία ανακυκλοφορίας αέρα)

Πλαίσιο πεδίου μαγειρέματος (Μόνο στις συσκευές με πλαίσιο πεδίου μαγειρέματος)

Για να αποφύγετε ζημιές στο πλαίσιο του πεδίου μαγειρέματος, ακολουθήστε παρακαλώ τις ακόλουθες υποδείξεις:

- Χρησιμοποιείτε μόνο ζεστό διάλυμα απορρυπαντικού πιάτων
- Πριν τη χρήση πλύνετε καλά τα καινούργια πανιά καθαρισμού.
- Μη χρησιμοποιείτε ισχυρά καθαριστικά ή υλικά τριψίματος.
- Μη χρησιμοποιείτε καμιά ξύστρα γυαλιού ή αιχμηρά αντικείμενα.

Βάση εστιών

Καθαρίζετε τη βάση εστιών μετά από κάθε μαγείρεμα. Έτσι εμποδίζετε να καούν τα κολλημένα υπολείμματα. Καθαρίστε τη βάση εστιών, αφού πρώτα σβήσει η ένδειξη της υπόλοιπης θερμότητας. Απομακρύνετε αμέσως τα ξεχειλισμένα υγρά, μην αφήσετε να ξηραθούν τα υπολείμματα φαγητού.

Καθαρίστε τη βάση εστιών με ένα υγρό πανί καθαρισμού και μετά στεγνώστε τη με ένα πανί, για να μη δημιουργηθούν λεκέδες αλάτων.

Η σκληρή ρύπανση απομακρύνεται καλύτερα με μια ξύστρα γυαλιού του εμπορίου ή με ένα καθαριστικό υαλοκεραμικής επιφάνειας. Προσέχετε τα στοιχεία του κατασκευαστή.

Κατάλληλες ξύστρες γυαλιού (αριθμός προϊόντος 00087670) μπορείτε να προμηθευτείτε μέσω της υπηρεσίας εξυπηρέτησης πελατών ή στο δικό μας ηλεκτρονικό κατάστημα (OnlineShop).

Με ειδικά σφουγγάρια για τον καθαρισμό των βάσεων εστιών υαλοκεραμικού υλικού πετυχαίνετε καλά αποτελέσματα καθαρισμού.

Εξαερισμός

Για να εξασφαλιστεί το φιλτράρισμα των οσμών και του λίπους, πρέπει να αντικαθίστανται ή να καθαρίζονται τακτικά τα φίλτρα.

Μεταλλικά φίλτρα λίπους:

Τα μεταλλικά φίλτρα λίπους πρέπει να καθαρίζονται κάθε 30 ώρες λειτουργίας, το αργότερο όμως μια φορά το μήνα.

⚠ Προειδοποίηση – Κίνδυνος πυρκαγιάς!

Οι εναποθέσεις λίπους στο φίλτρο του λίπους μπορούν να αναφλεγούν.

Καθαρίζετε το φίλτρο του λίπους το λιγότερο μια φορά το μήνα.

Μη λειτουργείτε τη συσκευή ποτέ χωρίς το φίλτρο του λίπους.

Φίλτρο ενεργού άνθρακα

Το φίλτρο ενεργού άνθρακα πρέπει να αντικαθίσταται σε τακτικά χρονικά διαστήματα. Προσέξτε γι' αυτό την ένδειξη κορεσμού στη συσκευή σας.

Ένδειξη κορεσμού

Σε περίπτωση κορεσμού του μεταλλικού φίλτρου λίπους ή του φίλτρου ενεργού άνθρακα ηχεί μετά την απενεργοποίηση της συσκευής ένα σήμα.

Στο πεδίο ενδείξεων ανάβουν τα ακόλουθα σύμβολα:

- **Μεταλλικό φίλτρο λίπους:** F I ☐ ανάβει
- **Φίλτρο ενεργού άνθρακα:** F II ανάβει
- **Μεταλλικό φίλτρο λίπους και φίλτρο ενεργού άνθρακα:** F I ☐ και F II ανάβουν εναλλάξ

Το αργότερο τώρα θα πρέπει να καθαρίσετε το μεταλλικό φίλτρο λίπους ή να αντικαταστήσετε το φίλτρο ενεργού άνθρακα.

Αλλαγή του φίλτρου ενεργού άνθρακα (μόνο στη λειτουργία ανακυκλοφορίας αέρα)

Τα φίλτρα ενεργού άνθρακα δένουν τις οσμηρές ουσίες από τους ατμούς της κουζίνας. Χρησιμοποιούνται μόνο στη λειτουργία ανακυκλοφορίας αέρα.

Υπόδειξεις

- Το φίλτρο ενεργού άνθρακα δε συμπεριλαμβάνεται στα υλικά παράδοσης. Το φίλτρο ενεργού άνθρακα (αριθμός προϊόντος HZ381700) μπορείτε να το προμηθευτείτε στα ειδικά καταστήματα, στην υπηρεσία εξυπηρέτησης πελατών ή στο Online-Shop.
- Το φίλτρο ενεργού άνθρακα δεν μπορεί να καθαριστεί ή να ενεργοποιηθεί ξανά.
- Χρησιμοποιείτε μόνο γνήσια φίλτρα. Έτσι εξασφαλίζεται μια ιδανική λειτουργία.

1. Ανοίξτε στο εντοιχιζόμενο ντουλάπι όλα τα στοιχεία ασφάλισης του συρταριού στο επίπεδο κανάλι.

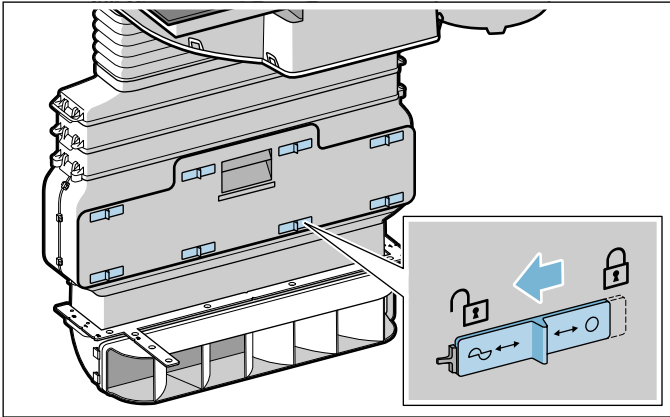

2. Ανοίξτε το συρτάρι στο επίπεδο κανάλι και αφαιρέστε το φίλτρο ενεργού άνθρακα.

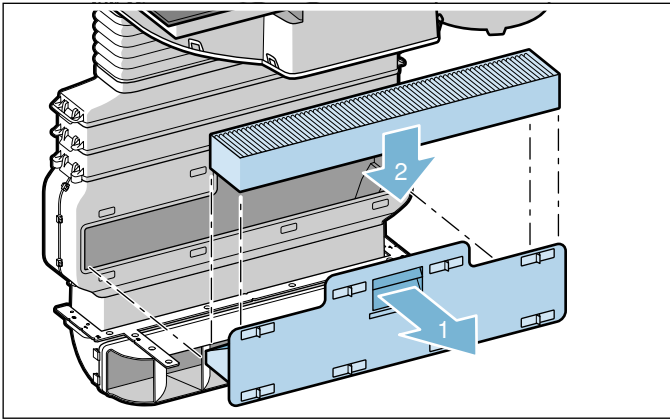

3. Τοποθετήστε το νέο φίλτρο ενεργού άνθρακα.
4. Κλείστε το συρτάρι στο επίπεδο κανάλι και κλείστε όλα τα στοιχεία ασφάλισης.

Υπόδειξη: Βεβαιωθείτε, ότι όλα τα στοιχεία ασφάλισης έχουν κλείσει σωστά. Διαφορετικά μπορεί να δημιουργηθούν θόρυβοι και η ισχύς του εξαερισμού μπορεί να μειωθεί.

Αφαίρεση των μεταλλικών φίλτρων λίπους

Τα μεταλλικά φίλτρα λίπους φιλτράρουν το λίπος από τους ατμούς της κουζίνας. Για να εξασφαλιστεί μια ιδανική λειτουργία, πρέπει να καθαρίζονται τα φίλτρα το λιγότερο μια φορά το μήνα.

1. Αφαιρέστε το κάλυμμα του φίλτρου.

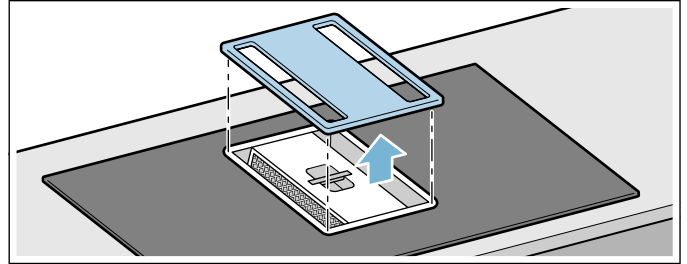

Υπόδειξη: Εξασφαλίστε, ότι το κάλυμμα του φίλτρου δε θα πέσει και δε θα προκαλέσει ζημιά στη βάση εστιών.

2. Αφαιρέστε το μεταλλικό φίλτρο λίπους και το δοχείο.

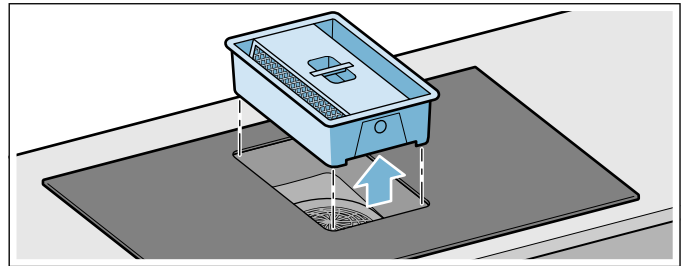

Υπόδειξη: Λίπος μπορεί να συσσωρεύεται στο κάτω μέρος του δοχείου. Μη γείρετε το μεταλλικό φίλτρο λίπους, για να αποφύγετε το στάξιμο του λίπους.

3. Πιέστε τα δύο στοιχεία ασφάλισης στις πλευρές του δοχείου, για να αφαιρέσετε το μεταλλικό φίλτρο λίπους από το δοχείο.

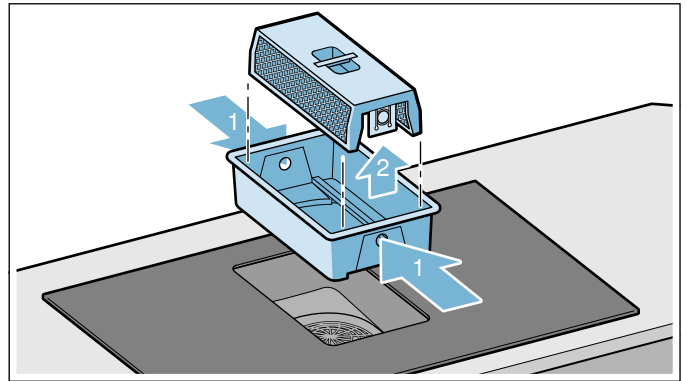

4. Σε περίπτωση που χρειάζεται αδειάστε το δοχείο.
5. Καθαρίστε το μεταλλικό φίλτρο λίπους και το κάλυμμα του φίλτρου.
6. Μετά την αποσυναρμολόγηση του μεταλλικού φίλτρου καθαρίστε τη συσκευή εσωτερικά.

Υπόδειξη: Πάνω στη φτερωτή του ανεμιστήρα μπορεί να σχηματιστούν σταγονίδια. Αυτό είναι κανονικό και δημιουργείται από τη συμπύκνωση των ατμών μαγειρέματος. Δεν αποτελείται κανένας κίνδυνος για την ασφάλεια και κανένας κίνδυνος ζημιάς. Τα ηλεκτρικά εξαρτήματα της συσκευής είναι προστατευμένα.

Καθαρισμός του μεταλλικού φίλτρου λίπους

Υποδείξεις

- Μη χρησιμοποιείτε δραστικά μέσα καθαρισμού που περιέχουν οξέα ή βάσεις.
- Το μεταλλικό φίλτρο λίπους μπορείτε να το καθαρίσετε στο πλυντήριο των πιάτων ή με το χέρι.

Στο χέρι:

Υπόδειξη: Σε περίπτωση σκληρής ρύπανσης μπορείτε να χρησιμοποιήσετε ένα ειδικό απολιπαντικό (αριθμός προϊόντος 00311297). Μπορείτε να το παραγγείλετε μέσω του Online-Shop.

- Μουλιάστε το μεταλλικό φίλτρο λίπους σε ζεστό διάλυμα απορρυπαντικού πιάτων.
- Για τον καθαρισμό του μεταλλικού φίλτρου λίπους χρησιμοποιήστε μια βούρτσα και μετά ξεπλύντε καλά το μεταλλικό φίλτρο λίπους.
- Αφήστε το μεταλλικό φίλτρο λίπους να στραγγίξει.

Στο πλυντήριο πιάτων:

- Μην καθαρίζετε ένα πολύ λερωμένο μεταλλικό φίλτρο λίπους μαζί με τα σκεύη.
- Τοποθετείτε το μεταλλικό φίλτρο λίπους χαλαρά μέσα στο πλυντήριο των πιάτων. Μη μαγκώνετε το μεταλλικό φίλτρο λίπους.
- Για ένα ιδανικό αποτέλεσμα καθαρισμού τοποθετήστε το μεταλλικό φίλτρο λίπους πλαγιασμένο με την πλευρά του φίλτρου κάτω μέσα στο πλυντήριο των πιάτων.

Αφαίρεση και καθαρισμός περαιτέρω εξαρτημάτων της συσκευής

Καθαρίζετε επίσης τακτικά το εσωτερικό μέρος της διάταξης εξαερισμού της βάσης εστιών. Σε περίπτωση σκληρής ρύπανσης μπορείτε να χρησιμοποιήσετε ένα ειδικό απολιπαντικό (αριθμός προϊόντος 00311297).

1. Αφαιρέστε το κάλυμμα του φίλτρου και καθαρίστε το μ' ένα υγρό πανί ή στο πλυντήριο των πιάτων.

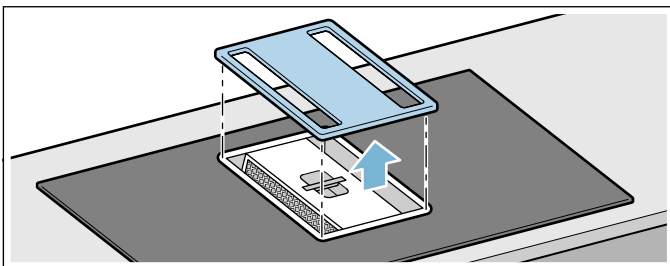

2. Αφαιρέστε το μεταλλικό φίλτρο λίπους και το δοχείο.

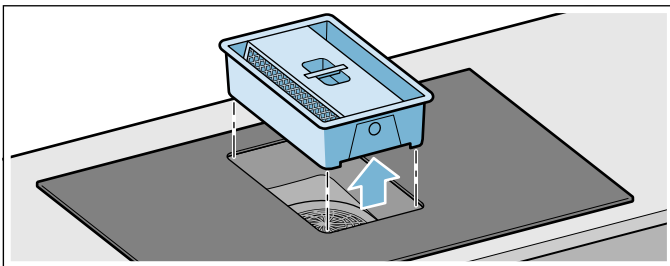

3. Πιέστε τα δύο στοιχεία ασφάλισης στις πλευρές του δοχείου, για να αφαιρέσετε το μεταλλικό φίλτρο λίπους από το δοχείο.

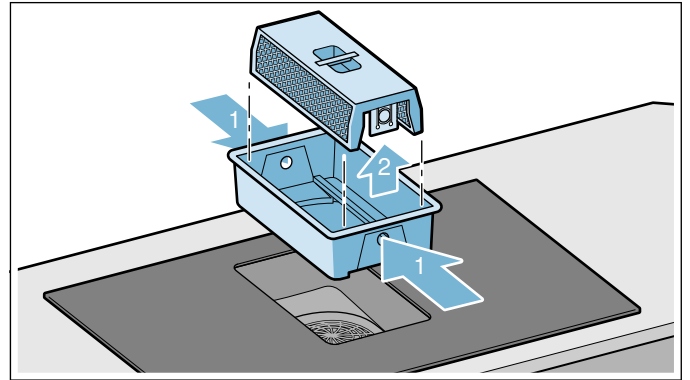

4. Σε περίπτωση που χρειάζεται αδειάστε το δοχείο.
5. Καθαρίστε το μεταλλικό φίλτρο λίπους και το δοχείο στο πλυντήριο των πιάτων.
6. Σε περίπτωση που χρειάζεται αφαιρέστε το κάλυμμα περιβλήματος κάτω από τη συσκευή και καθαρίστε το.

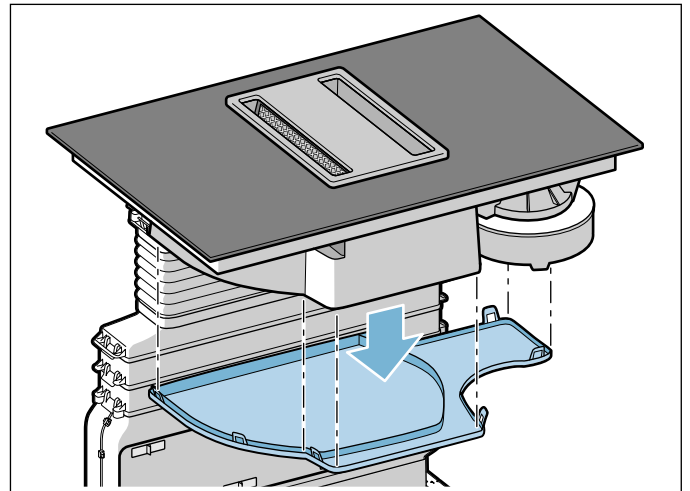

7. Μετά τον καθαρισμό συναρμολογήστε ξανά τα στεγνά εξαρτήματα.



Τοποθέτηση του μεταλλικού φίλτρου λίπους

1. Τοποθετήστε το δοχείο.
2. Τοποθετήστε το μεταλλικό φίλτρο λίπους.
Υπόδειξη: Βεβαιωθείτε, ότι το μεταλλικό φίλτρο λίπους είναι τοποθετημένο σύμφωνα με τους κανονισμούς. Διαφορετικά δε λειτουργεί ο εξαερισμός.
3. Τοποθετήστε το κάλυμμα του φίλτρου.

Επαναφορά της ένδειξης κορεσμού

Όταν έχετε καθαρίσει ή αντικαταστήσει τα αντίστοιχα φίλτρα, θα πρέπει να επαναφέρετε (μηδενίσετε) την ένδειξη κορεσμού, για να σταματήσουν οι ενδείξεις **F 10** και **F 11** να ανάβουν.

Μετά την απενεργοποίηση της συσκευής ανάβει **F 10** ή **F 11**.

1. Αγγίξτε το σύμβολο .
Ηχεί ένα ηχητικό σήμα. Η ένδειξη κορεσμού για το μεταλλικό φίλτρο λίπους έχει επαναφερθεί (μηδενιστεί).
2. Εάν ανάβει **F 11**, αγγίξτε ξανά το σύμβολο .
Ηχεί ένα ηχητικό σήμα. Η ένδειξη κορεσμού για το φίλτρο ενεργού άνθρακα έχει επαναφερθεί (μηδενιστεί).

Καθαρισμός του δοχείου υπερχείλισης

Υποδείξεις

- Βεβαιωθείτε, ότι η προσαγωγή προς το δοχείο υπερχείλισης δεν είναι φραγμένη. Σε περίπτωση που εισχωρήσουν αντικείμενα στη συσκευή, αφαιρέστε τα, αφού κρυώσει η συσκευή. Αφαιρέστε γι' αυτό το κάλυμμα του φίλτρου, αφαιρέσετε το μεταλλικό φίλτρο λίπους και το δοχείο.
- Σε περίπτωση που εισχωρήσει υγρό από πάνω στη συσκευή, αυτό συλλέγεται στο δοχείο υπερχείλισης. Ξεβιδώστε το δοχείο υπερχείλισης και αδειάστε το. Σε περίπτωση που χρειάζεται αφαιρέστε το κάλυμμα περιβλήματος.

1. Ξεβιδώστε το δοχείο υπερχείλισης με τα δύο χέρια.

Υποδείξεις

- Μη γείρετε το δοχείο υπερχείλισης, για να μη χυθεί το υγρό.
- Σε περίπτωση που το μεταλλικό φίλτρο λίπους και το δοχείο είναι αποσυναρμολογημένα και περάσει υγρό μέσα από το πλέγμα του ανεμιστήρα στη συσκευή, αφαιρέστε το κάλυμμα του περιβλήματος.

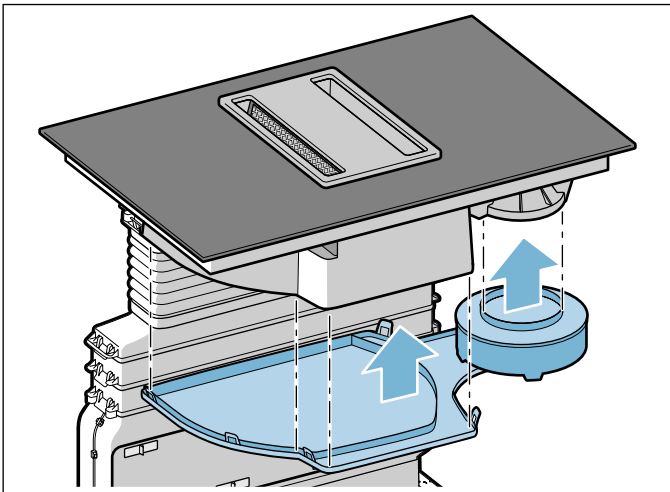

2. Αδειάστε και ξεπλύνετε το δοχείο υπερχείλισης και ενδεχομένως το κάλυμμα του περιβλήματος.
3. Μετά τον καθαρισμό βιδώστε ξανά το δοχείο υπερχείλισης.
4. Στερεώστε ξανά το κάλυμμα περιβλήματος.

Συχνές ερωτήσεις και απαντήσεις (FAQ)

Χρήση

Γιατί δεν μπορώ να ενεργοποιήσω τη βάση εστιών και γιατί ανάβει το σύμβολο της ασφάλειας παιδιών;

Η ασφάλεια παιδιών είναι ενεργοποιημένη.

Πληροφορίες γι' αυτή τη λειτουργία θα βρείτε στο κεφάλαιο → *"Ασφάλεια παιδιών"*

Γιατί αναβοσβήνουν οι ενδείξεις και ακούγετε ένα ηχητικό σήμα;

Απομακρύνετε υγρά ή υπολείμματα φαγητού από το πεδίο χειρισμού. Απομακρύνετε όλα τα αντικείμενα, που βρίσκονται πάνω στο πεδίο χειρισμού.

Τις οδηγίες για την απενεργοποίηση του ηχητικού σήματος θα τις βρείτε στο κεφάλαιο → *"Βασικές ρυθμίσεις"*

Θόρυβοι

Γιατί ακούγονται κατά τη διάρκεια του μαγειρέματος θόρυβοι;

Ανάλογα με την υφή του πάτου του μαγειρικού σκεύους μπορεί να δημιουργηθούν θόρυβοι κατά τη λειτουργία της βάσης εστιών. Αυτοί οι θόρυβοι είναι κάτι το κανονικό, ανήκουν στην επαγωγική τεχνολογία και δε δείχνουν κανένα ελάττωμα.

Πιθανοί θόρυβοι:

Βαθύς βόμβος, όπως σε ένα μετασηματιστή:

Δημιουργείται κατά το μαγείρεμα σε υψηλή βαθμίδα μαγειρέματος. Ο θόρυβος εξαφανίζεται ή εξασθενίζει, όταν ελαττωθεί η βαθμίδα μαγειρέματος.

Βαθύ σφύριγμα:

Δημιουργείται, όταν το μαγειρικό σκεύος είναι άδειο. Αυτός ο θόρυβος εξαφανίζεται, όταν το μαγειρικό σκεύος γεμίσει με νερό ή τρόφιμα.

Τρίξιμο:

Δημιουργείται στα μαγειρικά σκεύη, που αποτελούνται από διαφορετικά υλικά, τοποθετημένα το ένα πάνω στο άλλο ή σε περίπτωση ταυτόχρονης χρήσης μαγειρικών σκευών διαφορετικού μεγέθους και διαφορετικού υλικού. Η ένταση του θόρυβου μπορεί να διαφέρει ανάλογα με την ποσότητα και τον τρόπο μαγειρέματος του φαγητού.

Οξύ σφύριγμα:

Μπορεί να δημιουργηθεί, όταν λειτουργούν δύο εστίες μαγειρέματος ταυτόχρονα στην υψηλότερη βαθμίδα μαγειρέματος. Το σφύριγμα εξαφανίζεται ή εξασθενίζει, όταν ελαττωθεί η βαθμίδα μαγειρέματος.

Θόρυβος ανεμιστήρα:

Η βάση εστιών είναι εξοπλισμένη με έναν ανεμιστήρα, που ενεργοποιείται σε περίπτωση υψηλών θερμοκρασιών. Ο ανεμιστήρας μπορεί να συνεχίζει να λειτουργεί επίσης και μετά την απενεργοποίηση της βάσης εστιών, εάν η μετρημένη θερμοκρασία είναι ακόμα πολύ υψηλή.

Μαγειρικά σκεύη

Ποιό μαγειρικό σκεύος είναι κατάλληλο για την επαγωγική βάση εστιών;

Πληροφορίες για τα μαγειρικά σκεύη, που είναι κατάλληλα για επαγωγή, θα βρείτε στο κεφάλαιο → *"Μαγείρεμα με επαγωγή"*

Γιατί δε ζεσταίνεται η εστία μαγειρέματος και αναβοσβήνει η βαθμίδα μαγειρέματος;

Η εστία μαγειρέματος, πάνω στην οποία βρίσκεται το μαγειρικό σκεύος, δεν είναι ενεργοποιημένη.

Βεβαιωθείτε, ότι η εστία μαγειρέματος, πάνω στην οποία βρίσκεται το μαγειρικό σκεύος, είναι ενεργοποιημένη.

Το μαγειρικό σκεύος είναι πολύ μικρό για την ενεργοποιημένη εστία μαγειρέματος ή δεν είναι κατάλληλο για επαγωγή.

Βεβαιωθείτε, ότι το μαγειρικό σκεύος είναι κατάλληλο για επαγωγή και ότι βρίσκεται πάνω στην εστία μαγειρέματος, της οποίας το μέγεθος ανταποκρίνεται καλύτερα στο μαγειρικό σκεύος. Πληροφορίες για το είδος, το μέγεθος και τη θέση τοποθέτησης του μαγειρικού σκεύους θα βρείτε στα κεφάλαια → *"Μαγείρεμα με επαγωγή"* και → *"Συνδυασμένη ζώνη"*

Γιατί διαρκεί τόσο πολύ, μέχρι να ζεσταθεί το μαγειρικό σκεύος, ή γιατί δεν ζεσταίνεται αρκετά, παρόλο που είναι ρυθμισμένη μια υψηλή βαθμίδα μαγειρέματος;

Το μαγειρικό σκεύος είναι πολύ μικρό για την ενεργοποιημένη εστία μαγειρέματος ή δεν είναι κατάλληλο για επαγωγή.

Βεβαιωθείτε, ότι το μαγειρικό σκεύος είναι κατάλληλο για επαγωγή και ότι βρίσκεται πάνω στην εστία μαγειρέματος, της οποίας το μέγεθος ανταποκρίνεται καλύτερα στο μαγειρικό σκεύος. Πληροφορίες για το είδος, το μέγεθος και τη θέση τοποθέτησης του μαγειρικού σκεύους θα βρείτε στα κεφάλαια → *"Μαγείρεμα με επαγωγή"* και → *"Συνδυασμένη ζώνη"*

Καθαρισμός**Πώς καθαρίζεται η βάση εστιών;**

Ιδανικά αποτέλεσμα έχετε με ειδικά απορρυπαντικά υαλοκεραμικού υλικού. Συνίσταται, να μην χρησιμοποιήσετε ισχυρά καθαριστικά ή υλικά τριψίματος, καθαριστικά για πλυντήριο πιάτων (συμπυκνώματα) ή τραχιά πανιά καθαρισμού.

Περισσότερες πληροφορίες για τον καθαρισμό και τη φροντίδα της βάσης εστιών θα βρείτε στο κεφάλαιο → "*Καθαρισμός*"

Βλάβες, τι μπορεί να γίνει;

Κατά κανόνα οι βλάβες είναι μικροπροβλήματα, που μπορούν εύκολα να διορθωθούν. Πριν καλέσετε την υπηρεσία τεχνικής εξυπηρέτησης πελατών, προσέξτε παρακαλώ τις υποδείξεις στον πίνακα.

⚠ Προειδοποίηση – Κίνδυνος ηλεκτροπληξίας!
Οι ακατάλληλες επισκευές είναι επικίνδυνες. Μόνο ένας τεχνικός της υπηρεσίας εξυπηρέτησης πελατών, εκπαιδευμένος από εμάς, επιτρέπεται να εκτελέσει τις επισκευές και να αντικαταστήσει τα χαλασμένα καλώδια σύνδεσης. Εάν η συσκευή έχει βλάβη, τραβήξτε το φιν από την πρίζα ή κατεβάστε την ασφάλεια στο κιβώτιο των ασφαλειών. Καλέστε την υπηρεσία εξυπηρέτησης πελατών.

Βλάβη / Ένδειξη	Πιθανή αιτία	Διόρθωση σφαλμάτων
Η συσκευή δε λειτουργεί	Ο ρευματολήπτης (φιν) δεν είναι συνδεδεμένος Διακοπή ρεύματος Η ασφάλεια είναι χαλασμένη	Συνδέστε τη συσκευή στο δίκτυο του ρεύματος Ελέγξτε, εάν λειτουργούν άλλες κουζίνομηχανές Ελέγξτε στο κιβώτιο ασφαλειών, εάν η ασφάλεια για τη συσκευή είναι εντάξει Καλέστε το σέρβις πελατών.
Ο φωτισμός των συμβόλων δε λειτουργεί	Η μονάδα ελέγχου είναι ελαττωματική.	Καλέστε το σέρβις πελατών.
Ο εξαερισμός δε λειτουργεί.	Το μεταλλικό φίλτρο λίπους δεν είναι σωστά τοποθετημένο. Ο αισθητήρας για την αναγνώριση του φίλτρου δε λειτουργεί.	Τοποθετήστε το μεταλλικό φίλτρο λίπους σωστά. Καλέστε το σέρβις πελατών.
F 10	Το μεταλλικό φίλτρο λίπους είναι κορεσμένο.	Καθαρίστε το μεταλλικό φίλτρο λίπους. → "Καθαρισμός" στη σελίδα 25
F 11	Το φίλτρο ενεργού άνθρακα είναι κορεσμένο.	Αλλάξτε το φίλτρο ενεργού άνθρακα. → "Καθαρισμός" στη σελίδα 25
Καμία ένδειξη	Η παροχή του ρεύματος έχει διακοπεί. Η συσκευή δε συνδέθηκε σύμφωνα με το διάγραμμα συνδεσμολογίας. Βλάβη στο ηλεκτρονικό σύστημα.	Με τη βοήθεια άλλων ηλεκτρικών συσκευών ελέγξτε, εάν έχει παρουσιαστεί ένα βραχυκύκλωμα στην παροχή του ρεύματος. Βεβαιωθείτε, ότι η συσκευή συνδέθηκε σύμφωνα με το διάγραμμα συνδεσμολογίας. Όταν η βλάβη δεν μπορεί να αποκατασταθεί, πληροφορήστε την υπηρεσία τεχνικής εξυπηρέτησης πελατών.
Οι ενδείξεις αναβοσβήνουν	Το πεδίο χειρισμού είναι υγρό ή ένα αντικείμενο το καλύπτει.	Στεγνώστε το πεδίο χειρισμού ή απομακρύνετε το αντικείμενο.
Η ένδειξη — αναβοσβήνει στην ένδειξη των εστιών μαγειρέματος	Παρουσιάστηκε μια βλάβη στο ηλεκτρονικό σύστημα.	Για την επιβεβαίωση της βλάβης καλύψτε το πεδίο χειρισμού για λίγο με το χέρι.
F 2	Το ηλεκτρονικό σύστημα υπερθερμάνθηκε και απενεργοποίησε την αντίστοιχη εστία μαγειρέματος.	Περιμένετε, μέχρι να κρυώσει αρκετά το ηλεκτρονικό σύστημα. Στη συνέχεια αγγίξτε ένα οποιοδήποτε σύμβολο της βάσης εστιών.
F 4	Το ηλεκτρονικό σύστημα υπερθερμάνθηκε και απενεργοποιήθηκαν όλες οι εστίες μαγειρέματος.	Περιμένετε, μέχρι να κρυώσει αρκετά το ηλεκτρονικό σύστημα και ενεργοποιήστε εκ νέου την εστία μαγειρέματος.
F 5 + βαθμίδα μαγειρέματος και ηχητικό σήμα	Μια καυτή κατασρόλα βρίσκεται στην περιοχή του πεδίου χειρισμού. Το ηλεκτρονικό σύστημα κινδυνεύει να υπερθερμανθεί.	Απομακρύνετε την κατασρόλα. Η ένδειξη σφάλματος οβήνει μετά από λίγο. Μπορείτε να συνεχίσετε το μαγείρεμα.
F 5 και ηχητικό σήμα	Μια καυτή κατασρόλα βρίσκεται στην περιοχή του πεδίου χειρισμού. Για την προστασία του ηλεκτρονικού συστήματος απενεργοποιήθηκε η εστία μαγειρέματος.	Απομακρύνετε την κατασρόλα. Περιμένετε λίγα δευτερόλεπτα. Αγγίξτε μια οποιαδήποτε επιφάνεια χειρισμού. Όταν η ένδειξη σφάλματος οβήνει, μπορείτε να συνεχίσετε το μαγείρεμα.
F 1 / F 6	Η εστία μαγειρέματος είναι υπερθερμασμένη και απενεργοποιήθηκε για την προστασία της επιφανείας εργασίας σας.	Περιμένετε, μέχρι να κρυώσει αρκετά το ηλεκτρονικό σύστημα και ενεργοποιήστε εκ νέου την εστία μαγειρέματος.
F 8	Η εστία μαγειρέματος ήταν για ένα μεγαλύτερο χρονικό διάστημα και χωρίς διακοπή σε λειτουργία.	Η αυτόματη απενεργοποίηση για λόγους ασφαλείας ενεργοποιήθηκε. Βλέπε στο κεφάλαιο → "Αυτόματη απενεργοποίηση για λόγους ασφαλείας"
E 9000 E 90 10	Η τάση λειτουργίας είναι ελαττωματική, εκτός της κανονικής περιοχής λειτουργίας.	Ελάτε σε επαφή με την εταιρεία παροχής ηλεκτρικής ενέργειας.
U 400	Η βάση εστιών δεν είναι σωστά συνδεδεμένη	Αποσυνδέστε τη βάση εστιών από το δίκτυο του ρεύματος. Βεβαιωθείτε, ότι συνδέθηκε σύμφωνα με το διάγραμμα συνδεσμολογίας.

Μην τοποθετείτε καυτές κατασρόλες πάνω στο πεδίο χειρισμού.

Υποδείξεις

- Όταν στην ένδειξη εμφανίζεται **E**, κρατήστε πατημένο το πεδίο αισθητήρα της αντίστοιχης ζώνης μαγειρέματος, για να μπορείτε να διαβάσετε τον κωδικό βλάβης.
- Εάν ο κωδικός βλάβης δεν αναφέρεται στον πίνακα, αποσυνδέστε τη βάση εστιών από το δίκτυο του ρεύματος, περιμένετε 30 δευτερόλεπτα και συνδέστε μετά ξανά τη βάση εστιών. Σε περίπτωση που εμφανίζεται η ένδειξη ξανά, ειδοποιήστε την υπηρεσία τεχνικής εξυπηρέτησης πελατών και αναφέρετε τον ακριβή κωδικό βλάβης.
- Σε περίπτωση που παρουσιαστεί ένα σφάλμα δεν περνά η συσκευή στη λειτουργία ετοιμότητας (stand-by).

Υπηρεσία εξυπηρέτησης πελατών

Εάν η συσκευή σας πρέπει να επισκευαστεί, η υπηρεσία τεχνικής εξυπηρέτησης των πελατών της εταιρείας μας βρίσκεται στη διάθεσή σας. Εμείς βρίσκουμε πάντοτε μια κατάλληλη λύση, επίσης και για την αποφυγή των περιπτώσεων επισκέψεων του προσωπικού της υπηρεσίας τεχνικής εξυπηρέτησης πελατών.

Αριθμός E και αριθμός FD

Εάν ζητήσετε τη δική μας υπηρεσία τεχνικής εξυπηρέτησης πελατών, δώστε παρακαλώ τον αριθμό E και τον αριθμό FD της συσκευής.

Την πινακίδα τύπου με τους αριθμούς θα την βρείτε:

- Στην κάρτα της συσκευής.
- Στην κάτω μεριά της βάσης εστιών.

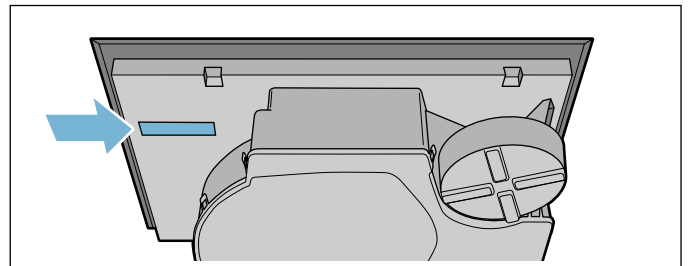
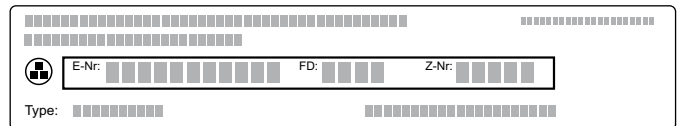

Τον αριθμό E μπορείτε να τον βρείτε επίσης και πάνω στην υαλοκεραμική πλάκα της βάσης εστιών. Μπορείτε να ελέγξετε το ευρετήριο εξυπηρέτησης πελατών (ΕΕΠ) και τον αριθμό FD, ανατρέχοντας στις βασικές ρυθμίσεις. Ανατρέξτε γι' αυτό στο κεφάλαιο → "Βασικές ρυθμίσεις".

Προσέξτε, ότι η επίσκεψη του τεχνικού του τμήματος εξυπηρέτησης πελατών στην περίπτωση ενός εσφαλμένου χειρισμού δεν είναι δωρεάν, ακόμα και κατά τη διάρκεια του χρόνου της εγγύησης.

Τα στοιχεία επικοινωνίας όλων των χωρών θα τα βρείτε στον πίνακα Υπηρεσίες τεχνικής εξυπηρέτησης πελατών που παραδίδεται μαζί.

Εντολή επισκευής και συμβουλές σε περίπτωση βλάβης

GR 18 182
χρέωση κλήσης προς εθνικά δίκτυα

Εμπιστευθείτε την εμπειρία του κατασκευαστή. Έτσι εξασφαλίζετε, ότι η επισκευή γίνεται από εκπαιδευμένους τεχνικούς του σέρβις, που είναι εξοπλισμένοι με τα γνήσια ανταλλακτικά για τη συσκευή σας.

Φαγητά δοκιμών

Αυτός ο πίνακας δημιουργήθηκε για τα εργαστήρια δοκιμών, για να διευκολύνει τη δοκιμή των δικών μας συσκευών.

Τα στοιχεία του πίνακα αναφέρονται στα δικά μας βοηθητικά σκεύη Schulte-Ufer (μαγειρικά σκεύη 4 τεμαχίων για πλάκα επαγωγής HZ 390042) με τις ακόλουθες διαστάσεις:

- Κατσαρολάκι Ø 16 cm, 1,2 l για εστίες Ø 14,5 cm
- Κατσαρόλα Ø 16 cm, 1,7 l για εστίες Ø 14,5 cm
- Κατσαρόλα Ø 22 cm, 4,2 l για εστίες Ø 18 cm
- Τηγάνι Ø 24 cm, για εστίες Ø 18 cm

Φαγητά δοκιμών	Μαγειρικό σκεύος	Βαθμίδα μαγειρέματος	Προθέρμανση		Μαγείρεμα	
			Διάρκεια (λεπτά:δευτερόλεπτα)	Καπάκι	Βαθμίδα μαγειρέματος	Καπάκι
Λιώσιμο σοκολάτας						
Κουβερτούρα (π.χ. μάρκα Dr. Oetker, σοκολάτα υγείας 55 % κακάο, 150 γρ.)	Κατσαρόλα με λαβή Ø 16 cm	-	-	-	1.	Όχι
Ζέσταμα και διατήρηση ζεστών των φακών σούπα						
Φακές σούπα*						
Αρχική θερμοκρασία: 20 °C						
Ποσότητα: 450 γρ.	Κατσαρόλα Ø 16 cm	9	1:30 (χωρίς ανακάτεμα)	Ναι	1.	Ναι
Ποσότητα: 800 γρ.	Κατσαρόλα Ø 22 cm	9	2:30 (χωρίς ανακάτεμα)	Ναι	1.	Ναι
Φακές σούπα από κουτί						
Π.χ. τερίνα με φακές και λουκάνικα της Egasco.						
Αρχική θερμοκρασία: 20 °C						
Ποσότητα: 500 γρ.	Κατσαρόλα Ø 16 cm	9	περίπου 1:30 (ανακάτεμα μετά περίπου από 1 λεπτό)	Ναι	1.	Ναι
Ποσότητα: 1 κιλό	Κατσαρόλα Ø 22 cm	9	περίπου 2:30 (ανακάτεμα μετά περίπου από 1 λεπτό)	Ναι	1.	Ναι
Παρασκευή σάλτσας μπεσαμέλ						
Θερμοκρασία του γάλακτος 7 °C						
Υλικά συνταγής: 40 γρ. βούτυρο, 40 γρ. αλεύρι, 0,5 λίτρα γάλα (3,5% περιεκτικότητα λιπαρών) και μια πρέζα αλάτι						
1. Λιώστε το βούτυρο, ανακατέψτε μέσα το αλεύρι και το αλάτι και ζεσάνετε το μείγμα.	Κατσαρόλα με λαβή Ø 16 cm	2	περίπου 6:00	Όχι	-	-
2. Προσθέστε το γάλα στο ζεστό μείγμα αλευριού και αναβράστε το μείγμα ανακατεύοντας το συνεχώς.		7	περίπου 6:30	Όχι	-	-
3. Όταν αναβράσει η σάλτσα μπεσαμέλ, αφήστε την περαιτέρω 2 λεπτά στην εστία μαγειρέματος, ανακατεύοντας συνεχώς.		-	-	-	2	Όχι
*Συνταγή σύμφωνα με το πρότυπο DIN 44550						
**Συνταγή σύμφωνα με το πρότυπο DIN EN 60350-2						

Φαγητά δοκιμών	Μαγειρικό σκεύος	Βαθμίδα μαγειρέματος	Προθέρμανση Διάρκεια (λεπτά: δευτερόλεπτα)	Καπάκι	Μαγείρεμα Βαθμίδα μαγειρέματος	Καπάκι
Παρασκευή ρυζόγαλου						
Ρυζόγαλο, βρασμένο με καπάκι Θερμοκρασία του γάλακτος 7 °C Ζεστάνετε το γάλα, μέχρι να αρχίζει να φουσκώνει. Ρυθμίστε τη συνιστούμενη βαθμίδα μαγειρέματος και προσθέστε το ρύζι, τη ζάχαρη και το αλάτι στο γάλα. Χρόνος μαγειρέματος συμπεριλαμβανομένης της προθέρμανσης περίπου 45 λεπτά						
Υλικά συνταγής: 190 γρ. στρογγυλόσπερμο ρύζι, 90 γρ. ζάχαρη, 750 ml γάλα (3,5 % λιπαρά) και 1 γρ. αλάτι	Κατσαρόλα Ø 16 cm	8.	περίπου 5:30	Όχι	3 (ανακάτεμα μετά περίπου από 10 λεπτά)	Ναι
Υλικά συνταγής: 250 γρ. στρογγυλόσπερμο ρύζι, 120 γρ. ζάχαρη, 1 λίτρο γάλα (3,5 % λιπαρά) και 1,5 γρ. αλάτι	Κατσαρόλα Ø 22 cm	8.	περίπου 5:30	Όχι	3 (ανακάτεμα μετά περίπου από 10 λεπτά)	Ναι
Ρυζόγαλο, βρασμένο χωρίς καπάκι Θερμοκρασία του γάλακτος 7 °C Προσθέστε τα υλικά της συνταγής στο γάλα και ζεστάνετε το, ανακατεύοντας συνεχώς. Επιλέξτε τη συνιστούμενη βαθμίδα μαγειρέματος, όταν το γάλα φτάσει περίπου τους 90 °C και αφήστε το να σιγοβράσει στη μικρή βαθμίδα περίπου για 50 λεπτά.						
Υλικά συνταγής: 190 γρ. στρογγυλόσπερμο ρύζι, 90 γρ. ζάχαρη, 750 ml γάλα (3,5 % λιπαρά) και 1 γρ. αλάτι	Κατσαρόλα Ø 16 cm	8.	περίπου 5:30	Όχι	3	Όχι
Υλικά συνταγής: 250 γρ. στρογγυλόσπερμο ρύζι, 120 γρ. ζάχαρη, 1 λίτρο γάλα (3,5 % λιπαρά) και 1,5 γρ. αλάτι	Κατσαρόλα Ø 22 cm	8.	περίπου 5:30	Όχι	2.	Όχι
Μαγείρεμα ρυζιού*						
Θερμοκρασία νερού: 20 °C						
Υλικά συνταγής: 125 γρ. ρύζι για πιάφι, 300 γρ. νερό και μια πρέζα αλάτι	Κατσαρόλα Ø 16 cm	9	περίπου 2:30	Ναι	2	Ναι
Υλικά συνταγής: 250 γρ. ρύζι για πιάφι, 600 γρ. νερό και μια πρέζα αλάτι	Κατσαρόλα Ø 22 cm	9	περίπου 2:30	Ναι	2.	Ναι
Ψήσιμο χοιρινού φιλέτου						
Αρχική θερμοκρασία του φιλέτου (κυλότου): 7 °C						
Ποσότητα: 3 χοιρινά φιλέτα (συνολικό βάρος περίπου 300 γρ., 1 cm χοντρά) και 15 ml ηλιέλαιο	Τηγάνι Ø 24 cm	9	περίπου 1:30	Όχι	7	Όχι
Παρασκευή κρεπών**						
Ποσότητα: 55 ml ζύμη ανά κρέπα	Τηγάνι Ø 24 cm	9	περίπου 1:30	Όχι	7	Όχι
Τηγάνισμα στη φριτέζα κατεψυγμένων τηγανητών πατατών						
Ποσότητα: 2 λίτρα ηλιέλαιο, ανά μερίδα: 200 γρ. κατεψυγμένες τηγανητές πατάτες (π.χ. McCain 123 Frites Original)	Κατσαρόλα Ø 22 cm	9	Μέχρι να επιτευχθεί η θερμοκρασία λαδιού των 180 °C	Όχι	9	Όχι
*Συνταγή σύμφωνα με το πρότυπο DIN 44550						
**Συνταγή σύμφωνα με το πρότυπο DIN EN 60350-2						

BSH Hausgeräte GmbH
Carl-Wery-Str. 34, 81739 München
GERMANY

siemens-home.bsh-group.com

Κατασκευάζεται από την BSH Hausgeräte GmbH με άδεια εμπορικού σήματος της Siemens AG



9001337439
970801(00)