



INDUCTIEKOOKPLAAT MET  
GEÏNTEGREERD VENTILATIESYSTEEM



nl Gebruiksaanwijzing

**T48TD1BN0, T48PD1BX0**

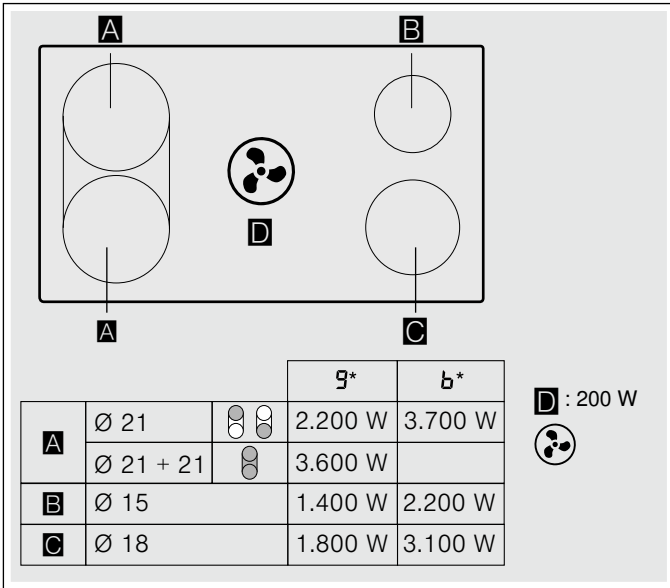

		g*		b*	
<b>A</b>	Ø 21		2.200 W	3.700 W	
	Ø 21 + 21		3.600 W		
<b>B</b>	Ø 15		1.400 W	2.200 W	
<b>C</b>	Ø 18		1.800 W	3.100 W	

**D** : 200 W

# Inhoudsopgave

 <b>Gebruik volgens de voorschriften</b> . . . . .	4	 <b>Braadsensor</b> . . . . .	19
 <b>Belangrijke veiligheidsvoorschriften</b> . . . . .	5	Voordelen bij het bakken en braden . . . . .	19
 <b>Oorzaken van schade</b> . . . . .	7	Voor het bakken en braden met de braadsensor. . . . .	19
 <b>Milieubescherming</b> . . . . .	8	Temperatuurstanden. . . . .	20
Energie besparen. . . . .	8	Tabel . . . . .	20
Milieuvriendelijk afvoeren . . . . .	8	Zo stelt u in . . . . .	21
 <b>Koken met inductie</b> . . . . .	8	 <b>Kinderslot</b> . . . . .	22
Voordelen bij koken met inductie. . . . .	8	Kinderslot activeren en deactiveren . . . . .	22
Pannen. . . . .	8	Automatisch kinderslot. . . . .	22
 <b>Het apparaat leren kennen</b> . . . . .	10	 <b>Wrijfbeveiliging</b> . . . . .	22
Uw nieuwe apparaat . . . . .	10	 <b>Automatische veiligheidsuitschakeling</b> . . . . .	22
Speciale accessoires . . . . .	10	 <b>Basisinstellingen</b> . . . . .	23
Het bedieningspaneel . . . . .	11	Zo komt u bij de basisinstellingen: . . . . .	24
Restwarmte-indicatie . . . . .	11	 <b>Weergave van het energieverbruik</b> . . . . .	24
Functies voor de ventilatie . . . . .	12	 <b>Kookgerei-test</b> . . . . .	25
 <b>Voor het eerste gebruik</b> . . . . .	12	 <b>Power-Manager</b> . . . . .	25
Eerste gebruik . . . . .	12	 <b>Reinigen</b> . . . . .	26
 <b>Apparaat bedienen</b> . . . . .	13	Schoonmaakmiddelen . . . . .	26
Kookplaat in- en uitschakelen . . . . .	13	Onderdelen die dienen te worden gereinigd . . . . .	27
Kookzone instellen . . . . .	13	Kookplaatomlijsting (alleen bij apparaten die hiervan zijn voorzien) . . . . .	27
Ventilatie in- en uitschakelen . . . . .	14	Kookplaat . . . . .	27
Intensief-stand . . . . .	14	Ventilatie . . . . .	27
Automatische start . . . . .	14	Overloopreservoir schoonmaken . . . . .	30
Naloo-functie . . . . .	15	 <b>Veelgestelde vragen en antwoorden (FAQ)</b> . . . . .	31
Kookadvies . . . . .	15	 <b>Wat te doen bij storingen?</b> . . . . .	32
 <b>CombiZone</b> . . . . .	17	 <b>Servicedienst</b> . . . . .	33
Aanwijzingen voor het kookgerei . . . . .	17	E-nummer en FD-nummer. . . . .	33
Activeren . . . . .	17	 <b>Testgerechten</b> . . . . .	34
Deactiveren . . . . .	17		
 <b>Tijdfuncties</b> . . . . .	17		
Programmering van de bereidingstijd . . . . .	17		
De kookwekker . . . . .	18		
 <b>PowerBoost-functie</b> . . . . .	18		
Activeren . . . . .	18		
Deactiveren . . . . .	18		
 <b>Warmhoudfunctie</b> . . . . .	19		
Activeren . . . . .	19		
Deactiveren . . . . .	19		

Meer informatie over producten, accessoires, onderdelen en diensten vindt u op het internet: [www.neff-international.com](http://www.neff-international.com) en in de online-shop: [www.neff-eshop.com](http://www.neff-eshop.com)



## Gebruik volgens de voorschriften

Lees deze gebruiksaanwijzing zorgvuldig door. Berg de gebruiksaanwijzing, het installatievoorschrift en de apparaatpas goed op voor later gebruik of om ze door te geven aan volgende eigenaren.

Controleer het apparaat na het uitpakken. Indien het apparaat schade heeft opgelopen tijdens het transport, schakel het dan niet in, maar neem contact op met de technische dienst en leg de veroorzaakte schade schriftelijk vast. Doet u dat niet, dan gaat elk recht op een schadevergoeding verloren.

Dit apparaat moet worden geïnstalleerd volgens het meegeleverde installatievoorschrift.

Dit apparaat is alleen bestemd voor huishoudelijk gebruik en de huiselijke omgeving. Gebruik het apparaat uitsluitend voor het bereiden van gerechten en dranken. Het kookproces moet regelmatig worden gecontroleerd. Een kort kookproces moet continu in de gaten worden gehouden. Gebruik het apparaat alleen in gesloten ruimtes.

Dit apparaat is bestemd voor gebruik tot op hoogten van maximaal 2.000 meter boven zeeniveau.

Dek de kookplaat niet af. Dit kan leiden tot ongevallen, bijv. door oververhitting, ontbranding of ontploffend materiaal.

Gebruik uitsluitend beveiligingsvoorzieningen of kindertralies die door ons zijn goedgekeurd. Ongeschikte beveiligingsvoorzieningen of kindertralies kunnen tot ongevallen leiden.

Dit apparaat is niet bestemd voor gebruik met een externe tijdschakelklok of een afstandbediening.

Dit toestel kan worden gebruikt door kinderen vanaf 8 jaar en door personen met beperkte fysieke, sensorische of geestelijke vermogens of personen die gebrek aan kennis of ervaring hebben, wanneer zij onder toezicht staan van een persoon die verantwoordelijk is voor hun veiligheid of geleerd hebben het op een veilige manier te gebruiken en zich bewust zijn van de risico's die het gebruik van het toestel met zich meebrengt.

Kinderen mogen niet met het apparaat spelen. Reiniging en onderhoud van het toestel mogen niet worden uitgevoerd door kinderen, tenzij zij 15 jaar of ouder zijn en onder toezicht staan.

Zorg ervoor dat kinderen die jonger zijn dan 8 jaar uit de buurt blijven van het toestel of de aansluitkabel.

Heeft u een pacemaker of soortgelijk medisch hulpmiddel geïmplanteerd, dan dient u speciale voorzorgsmaatregelen in acht nemen bij het gebruiken of in de buurt komen van inductiekookplaten als die in werking zijn. Raadpleeg uw arts of de fabrikant van het hulpmiddel, om er zeker van te zijn dat het voldoet aan de geldige regelgeving en informeer omtrent mogelijke incompatibiliteit.

## **Belangrijke veiligheidsvoorschriften**

De veiligheid is alleen gewaarborgd bij een deskundige montage volgens de montagehandleiding. De installateur is verantwoordelijk voor een goede werking op de plaats van opstelling.

Alleen een daartoe bevoegd vakman mag apparaten zonder stekker aansluiten. Bij schade door een verkeerde aansluiting maakt u geen aanspraak op garantie.

Er mag geen gevaarlijk of explosief materiaal of stoom worden weggezogen.

Houd er rekening mee dat er geen kleine deeltjes of vloeistof in het apparaat komen.

Controleer het apparaat na het uitpakken. Niet aansluiten in geval van transportschade.

Dit apparaat is niet bestemd voor gebruik met een externe tijdschakelklok of een afstandbediening.

### **Waarschuwing – Verstikkingsgevaar!**

Verpakkingsmateriaal is gevaarlijk voor kinderen. Kinderen nooit met verpakkingsmateriaal laten spelen.

### **Waarschuwing – Levensgevaar!**

Teruggezogen verbrandingsgassen kunnen leiden tot vergiftiging.

Altijd voor voldoende luchttoevoer zorgen, wanneer de luchtafvoer plaatsvindt in een ruimte met een vuurbron die gebruikmaakt van de aanwezige lucht.

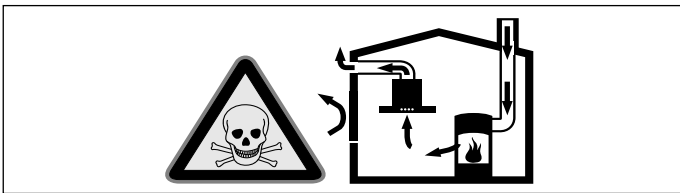

Kooktoestellen die de lucht in de ruimte verbruiken (bijv. apparaten die op gas, olie, hout of kolen worden gestookt, geisers, warmwatertoestellen) trekken de verbrandingslucht uit de ruimte van opstelling en voeren de gassen via een afvoer (bijv. schoorsteen) af naar buiten.

In combinatie met een ingeschakelde afzuigkap wordt aan de keuken en aan de ruimtes ernaast lucht onttrokken - zonder voldoende luchttoevoer ontstaat er een onderdruk. Giftige gassen uit de schoorsteen of het afvoerkanaal worden teruggezogen in de woonruimte.

- Zorg daarom altijd voor voldoende toegevoerde lucht.
- Een ventilatiekast in de muur alleen is niet voldoende om aan de minimale eisen te voldoen.

U kunt het apparaat alleen dan zonder risico gebruiken wanneer de onderdruk in de ruimte waarin het kooktoestel zich bevindt niet groter is dan 4 Pa (0,04 mbar). Dit kan worden bereikt wanneer de voor de verbranding benodigde lucht door niet afsluitbare openingen, bijv. in deuren, ramen, in combinatie met een ventilatiekast in de muur of door andere technische voorzieningen, kan worden toegevoerd.

De afvoerlucht mag niet worden weggeleid via een rook- of afvoergasschoorsteen die in gebruik is, noch via een schacht die dient voor de ontluftung van ruimtes met stookplaatsen. Komt de afvoerlucht terecht in een rook- of afvoergasschoorsteen die niet in gebruik is, dan dient u een vakbekwame schoorsteenveger te raadplegen.

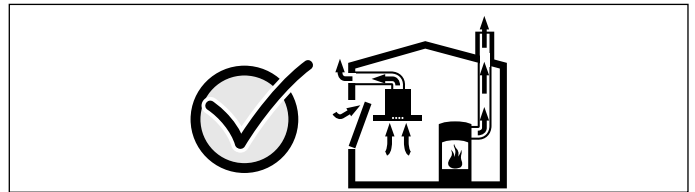

Raadpleeg in ieder geval het bedrijf dat in uw huis zorgt voor de schoorsteenreiniging. Dit bedrijf is in staat het totale ventilatiesysteem van uw huis te beoordelen en kan een voorstel doen voor passende maatregelen op het gebied van de luchttoevoer.

Indien de afzuiging alleen met recirculatie wordt gebruikt, is een onbeperkt gebruik mogelijk.

### **Waarschuwing – Risico van brand!**

- Hete olie en heet vet vatten snel vlam. Hete olie en heet vet nooit gebruiken zonder toezicht. Vuur nooit blussen met water. Schakel de kookzone uit. Vlammen voorzichtig met een deksel, smoordeksel of iets dergelijks verstikken.
- De kookzones worden erg heet. Nooit brandbare voorwerpen op de kookplaat leggen. Geen voorwerpen op de kookplaat leggen.
- Het apparaat wordt heet. Nooit brandbare voorwerpen of spuitbussen bewaren in laden direct onder de kookplaat.

- De kookplaat schakelt vanzelf uit en kan niet meer worden bediend. Hij kan later per ongeluk worden ingeschakeld. Zekering in de meterkast uitschakelen. Contact opnemen met de klantenservice.
- De vetafzettingen in het vetfilter kunnen ontbranden.

#### **Vetfilter minstens één keer in de maand reinigen.**

Apparaat nooit zonder vetfilter gebruiken.

- De vetafzettingen in de filters kunnen ontbranden. Apparaat schoonmaken zoals beschreven. Neem de reinigingsperiodes in acht. Apparaat nooit zonder vetfilter gebruiken.
- Als de ventilatie is ingeschakeld, kunnen de vetafzettingen in het vetfilter ontbranden. In de buurt van het apparaat nooit werken met een open vlam (bijv. flamberen). Het apparaat alleen in de buurt van een vuurbron voor vaste brandstoffen (bijv. hout of kolen) installeren wanneer er een afgesloten, niet verwijderbare afscherming aanwezig is. Er mogen geen vonken wegspringen.

#### **⚠ Waarschuwing – Risico van verbranding!**

- De kookzones en met name een eventueel aanwezige kookplaatomlijsting worden zeer heet. Raak de hete oppervlakken nooit aan. Zorg ervoor dat er geen kinderen in de buurt zijn.
- De kookzone warmt op, maar de indicatie functioneert niet. Zekering in de meterkast uitschakelen. Contact opnemen met de klantenservice.
- Voorwerpen van metaal worden zeer snel heet op de kookplaat. Leg nooit voorwerpen van metaal, zoals messen, vorken, lepels of deksels, op de kookplaat.
- De filterafdekking van metaal wordt op de kookplaat heel snel heet. De filterafdekking nooit op de kookplaat leggen. Geen pannen op de filterafdekking plaatsen of er andere voorwerpen op leggen.
- Schakel de kookplaat na elk gebruik altijd uit met de hoofdschakelaar. Wacht niet tot de kookplaat automatisch uitschakelt doordat er geen pan op staat.

- Tijdens het gebruik worden de toegankelijke onderdelen heet. De hete onderdelen nooit aanraken. Zorg ervoor dat er geen kinderen in de buurt zijn.
- Het apparaat wordt heet tijdens het gebruik. Als er hete vloeistof in het apparaat terecht komt, het apparaat minstens twee uur laten afkoelen alvorens de filterafdekking, de metalen vetfilter, het reservoir, het overloopreservoir of de behuizingsafdekking te verwijderen.

#### **⚠ Waarschuwing – Kans op een elektrische schok!**

- Ondeskundige reparaties zijn gevaarlijk. Reparaties en de vervanging van beschadigde aansluitleidingen mogen uitsluitend worden uitgevoerd door technici die zijn geïnstrueerd door de klantenservice. Is het apparaat defect, haal dan de stekker uit het stopcontact of schakel de zekering in de meterkast uit. Contact opnemen met de klantenservice.
- Binnendringend vocht kan een schok veroorzaken. Geen hogedrukreiniger of stoomreiniger gebruiken.
- Een defect toestel kan een schok veroorzaken. Een defect toestel nooit inschakelen. De netstekker uit het stopcontact halen of de zekering in de meterkast uitschakelen. Contact opnemen met de klantenservice.
- Scheuren of barsten in het glaskeramiek kunnen schokken veroorzaken. Zekering in de meterkast uitschakelen. Contact opnemen met de klantenservice.

#### **⚠ Waarschuwing – Elektromagnetische gevaren!**

Dit apparaat voldoet aan de reglementeringen inzake de veiligheid en de elektromagnetische compatibiliteit. Personen met een pacemaker of een geïmplanteerde insulinepomp mogen echter niet in de buurt komen van het apparaat om het te bedienen. Het is onmogelijk om te garanderen dat 100% van deze mechanismen die op de markt zijn voldoen aan de geldige regelgeving omtrent elektromagnetische compatibiliteit en dat er zich geen interferenties voordoen die de juiste werking in gevaar brengen. Ook is het mogelijk dat personen met andere soorten mechanismen, zoals hoorapparaten, enige vorm van hinder kunnen ondervinden.

**⚠ Waarschuwing – Risico van letsel!**

- Bij de bereiding au-bain-marie kunnen de kookplaat en kookvorm barsten door oververhitting. De au-bain-marie kookvorm mag niet in direct contact komen met de bodem van de pan die met water is gevuld. Gebruik alleen hittebestendige vormen.
- Wanneer er vloeistof zit tussen de bodem van de pan en de kookzone kunnen kookpannen plotseling in de hoogte springen. Zorg ervoor dat de kookzone en de bodem van de pan altijd droog zijn.
- Kookgerei en kookplaten worden erg heet. Nooit met uw handen boven de hete kookplaat of heet kookgerei komen.
- Het gebruik van ongeschikte wokpannen kan tot ongelukken leiden. Gebruik alleen de wokpan die als extra accessoire verkrijgbaar is bij de fabrikant.

**⚠ Waarschuwing – Storingsgevaar!**

Deze kookplaat beschikt aan de onderkant over een ventilator. Bevindt zich onder de kookplaat een lade, bewaar daar dan geen kleine of scherpe voorwerpen, geen papier en geen theedoeken. Deze kunnen aangezogen worden en de ventilator beschadigen of de koeling belemmeren.

Tussen de inhoud van de lade en de ventilator-ingang moet een minimale afstand van 2 cm worden aangehouden.

** Oorzaken van schade****Attentie!**

- Gevaar van beschadiging door harde en puntige voorwerpen. Geen harde of puntige voorwerpen op de kookplaat laten vallen.
- Gevaar van beschadiging door het leegkoken van pannen. Pannen nooit leeg laten koken.
- Gevaar van beschadiging door hete kook- of bakpannen. Hete kook- of bakpannen nooit op het bedieningspaneel, de displays, de kookplaatomlijsting of de filterafdekking plaatsen.
- Gevaar van beschadiging door aluminiumfolie of vormen van kunststof. Aluminiumfolie en vormen van kunststof nooit op een hete kookzone leggen. Geen beschermingsfolie voor het fornuis gebruiken.
- Gevaar van beschadiging. Breukgevaar van de filterafdekking. Filterafdekking voorzichtig afnemen. Filterafdekking niet laten vallen.
- Beschadiging van het oppervlak, verkleuring en vlekken door ongeschikte reinigingsmiddelen. Gebruik alleen schoonmaakmiddelen die geschikt zijn voor dit soort kookplaten.
- Beschadiging van het oppervlak en verkleuring door slijtage van de pan. Til de pannen op, ze mogen niet worden verschoven.
- Beschadiging van het oppervlak en vlekken door ingebrand voedsel. Overgelopen etensresten direct met een schraper verwijderen.
- Beschadiging van het oppervlak door zout, suiker en zand. Gebruik de kookplaat niet als plaats om iets op te zetten of als werkvlak.
- Beschadiging van het oppervlak door ruwe panbodems. Het kookgerei voor gebruik controleren.
- Oppervlaktebeschadiging of vorming van blaasjes door suiker en sterk suikerhoudende gerechten. Overgelopen etenswaar onmiddellijk met een schraper verwijderen.

## Milieubescherming

In dit hoofdstuk krijgt u informatie over de besparing van energie en de afvoer van het apparaat.

### Energie besparen

- Sluit de pannen altijd af met een passend deksel. Koken zonder deksel vraagt aanzienlijk meer energie. Gebruik een glazen deksel, zodat u in de pan kunt kijken zonder het deksel te hoeven optillen.
- Gebruik pannen met egale bodems. Door niet-egale bodems wordt het energieverbruik hoger.
- De diameter van de pan dient overeen te komen met de grootte van de kookzone. Houd er rekening mee dat fabrikanten van kookgerei vaak de bovenste diameter van de pan aangeven. Deze is meestal groter dan de diameter van de pannenbodem.
- Gebruik voor kleine hoeveelheden een kleine pan. Een grote pan die maar weinig gevuld is, heeft veel energie nodig.
- Gebruik weinig water bij het koken. Hiermee bespaart u energie. Bij groente blijven vitamines en mineralen behouden.
- Schakel tijdig terug naar een lagere kookstand. Hiermee bespaart u energie.
- Zorg tijdens het koken voor voldoende toevoer van lucht, zodat de ventilatie efficiënt en stil werkt.
- Pas de ventilatiestand aan de intensiteit van de kookdamp aan. Gebruik de intensiefstand alleen wanneer dit nodig is. Een lagere ventilatiestand betekent minder energieverbruik.
- Kies bij intensieve kookdampen op tijd een hogere ventilatiestand. Wanneer er in de keuken al kookdamp is ontstaan, dient de ventilatie langer te worden ingezet.
- Schakel het apparaat uit wanneer dit niet langer nodig is.
- Filters dienen binnen de aangegeven periodes te worden gereinigd of vervangen, om de effectiviteit van de ventilatie te verhogen en het risico van brand tegen te gaan.

### Milieuvriendelijk afvoeren

Voer de verpakking op een milieuvriendelijke manier af.



Dit apparaat is gekenmerkt in overeenstemming met de Europese richtlijn 2012/19/EU betreffende afgedankte elektrische en elektronische apparatuur (waste electrical and electronic equipment - WEEE). De richtlijn geeft het kader aan voor de in de EU geldige terugneming en verwerking van oude apparaten.

## Koken met inductie

### Voordelen bij koken met inductie

Koken met inductie is radicaal anders dan gebruikelijk, de warmte ontstaat direct in het kookgerei. Dit biedt vele voordelen:

- Tijdsbesparing bij het koken en bakken.
- Besparing van energie.
- Gemakkelijker te reinigen en te onderhouden. Overgelopen etenswaar brandt niet zo snel in.
- Warmteregeling en veiligheid: de kookplaat verhoogt of verlaagt de toevoer van warmte altijd direct na de bediening. Neemt u het kookgerei van de kookzone, dan wordt de warmtetoevoer direct onderbroken door de kookzone met inductie, zonder dat deze eerst is uitgeschakeld.

### Pannen

Gebruik alleen ferromagnetische vormen voor inductiekoken, bijv.:

- kookgerei van geëmailleerd staal
- kookgerei van gietijzer
- speciaal kookgerei van roestvrij staal dat geschikt is voor inductie.

In het hoofdstuk → "*Kookgerei-test*" staat beschreven hoe u kunt nagaan of de pan geschikt is voor inductie.

Voor een goed bereidingsresultaat dient het ferromagnetische gebied van de bodem van de pan overeen te komen met de grootte van de kookzone. Wordt het kookgerei niet herkend op een kookzone, probeer er dan een met een kleinere diameter.

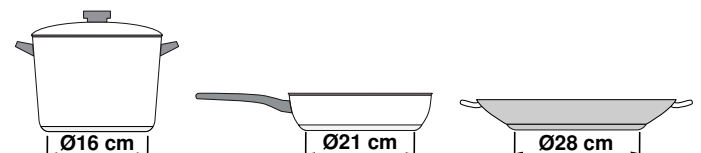

Wanneer de flexibele kookzone als een afzonderlijke kookzone wordt gebruikt, kunnen grotere vormen worden gebruikt die hier speciaal geschikt voor zijn. Informatie over de plaatsing van het kookgerei vindt u in het hoofdstuk → "*CombiZone*" op pagina 17.





Er zijn ook inductievormen waarvan de bodem niet volledig ferromagnetisch is:

- Is de bodem van het kookgerei slechts gedeeltelijk ferromagnetisch, dan wordt alleen het ferromagnetische oppervlak heet. Hierdoor wordt de warmte mogelijk niet gelijkmatig verdeeld. De temperatuur van het niet-ferromagnetische gebied kan dan te laag zijn om te koken.

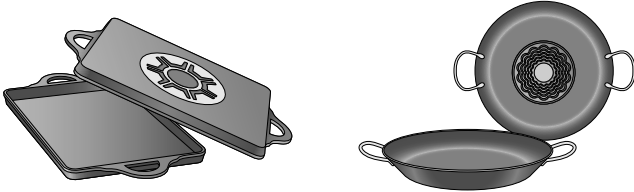

- Bestaat het materiaal van de bodem van het kookgerei deels uit aluminium, dan is het ferromagnetische oppervlak ook kleiner. Mogelijk worden dit niet warm genoeg of zelfs helemaal niet herkend.

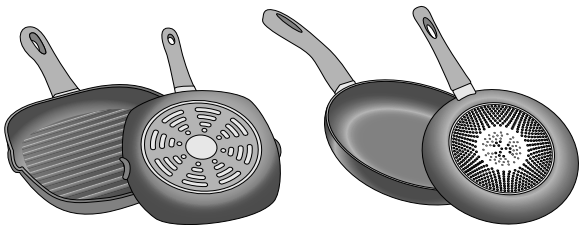

### Niet geschikte pannen

Gebruik nooit straalplaten of pannen van:

- dun normaal staal
- glas
- aardewerk
- koper
- aluminium

### Eigenschappen van de bodem van het kookgerei

Het bereidingsresultaat kan worden beïnvloed door de kwaliteit van pannenbodem. Gebruik pannen waarvan het materiaal de warmte gelijkmatig in de pan verdeelt, bijv. pannen met "sandwich-bodems" van roestvrij staal. Daarmee wordt tijd en energie bespaard.

Gebruik kookgerei met vlakke bodems. Ongelijke bodems hebben invloed op de warmtetoevoer.

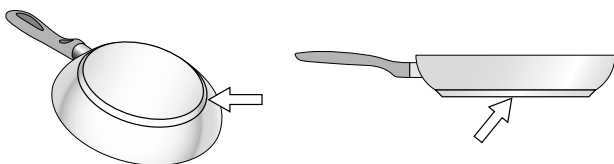

### Geen pan of ongeschikte afmeting

Als er geen pan op de geselecteerde kookzone wordt geplaatst of als deze niet van het geschikte materiaal is of geen geschikte afmeting heeft, knippert de kookstand op de indicator van de kookzone. Plaats een geschikte pan, zodat het knipperen stopt. Als er meer dan 90 seconden wordt gewacht gaat de kookzone automatisch uit.

### Lege pannen of pannen met een dunne bodem

Verwarm geen lege pannen en gebruik geen pannen met dunne bodem. De kookplaat is uitgerust met een intern veiligheidssysteem, maar een lege pan kan zo snel heet worden dat de functie "automatisch uitschakelen" geen tijd heeft om te reageren, waardoor de temperatuur erg kan oplopen. De bodem van de pan kan smelten en het glas van de kookplaat beschadigen. Raak in dat geval de pan niet aan en schakel de kookzone uit. Als het apparaat na het afkoelen niet werkt, neem dan contact op met de technische dienst.

### Herkenning van de pan

Elke kookzone heeft een ondergrens voor de herkenning van de pan. Deze is afhankelijk van de ferromagnetische diameter en het materiaal van de bodem. Daarom dient u altijd de kookzone te gebruiken die het beste past bij de diameter van de pannenbodem.

## Het apparaat leren kennen

Informatie over afmetingen en vermogens van de kookzones vindt u in → Blz. 2

**Aanwijzing:** . Afhankelijk van het apparaattype zijn kleur- en detailafwijkingen mogelijk.

In dit hoofdstuk geven we u uitleg over de indicaties en bedieningselementen. Daarnaast leert u verschillende functies van uw apparaat kennen.

### Uw nieuwe apparaat

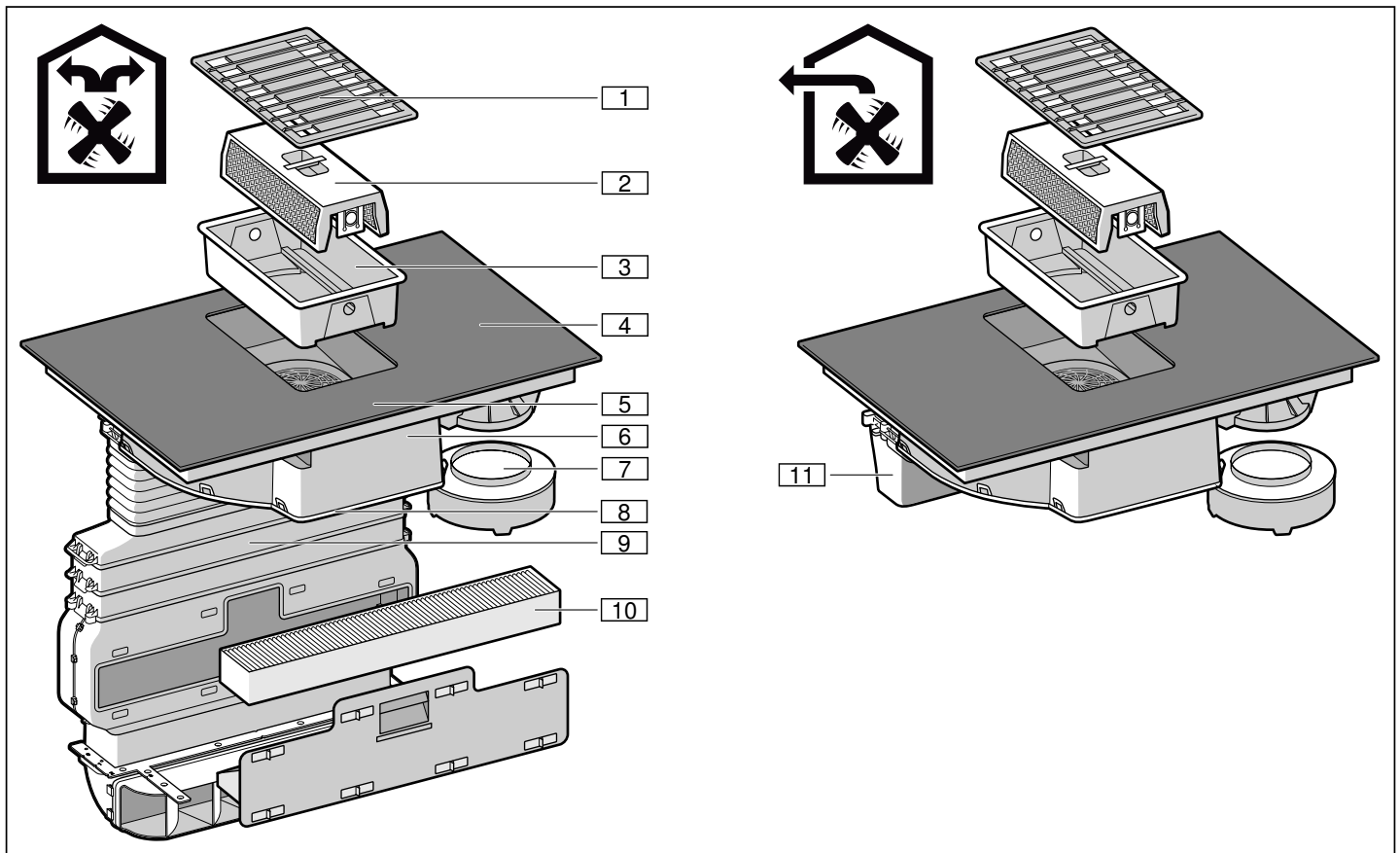

Nr.	Aanduiding
1	Filterafdekking
2	Metalen vetfilter
3	Reservoir
4	Kookplaat
5	Bedieningspaneel
6	Ventilatorbehuizing
7	Overloopreservoir
8	Afdekking van de behuizing
9	Buizen*
10	Actieve koolfilter*
11	Luchtafvoerbuiss**
*alleen bij luchtcirculatie	
**alleen bij luchtafvoer	

### Speciale accessoires

Luchtafvoerset	Z8100X0
Luchtcirculatieset	Z8200X0
Actieve koolfilter	Z8500X0

### Geschikte pannen

Er zijn pannen die optimaal geschikt zijn voor de braadsensor-functie. Deze kunnen achteraf in de vakhandel of via onze technische servicedienst worden aangeschaft. Geef steeds het corresponderende referentienummer op.

Pan met een diameter van 15 cm	Z9451X0
Pan met een diameter van 19 cm	Z9452X0
Pan met een diameter van 21 cm	Z9453X0

## Het bedieningspaneel

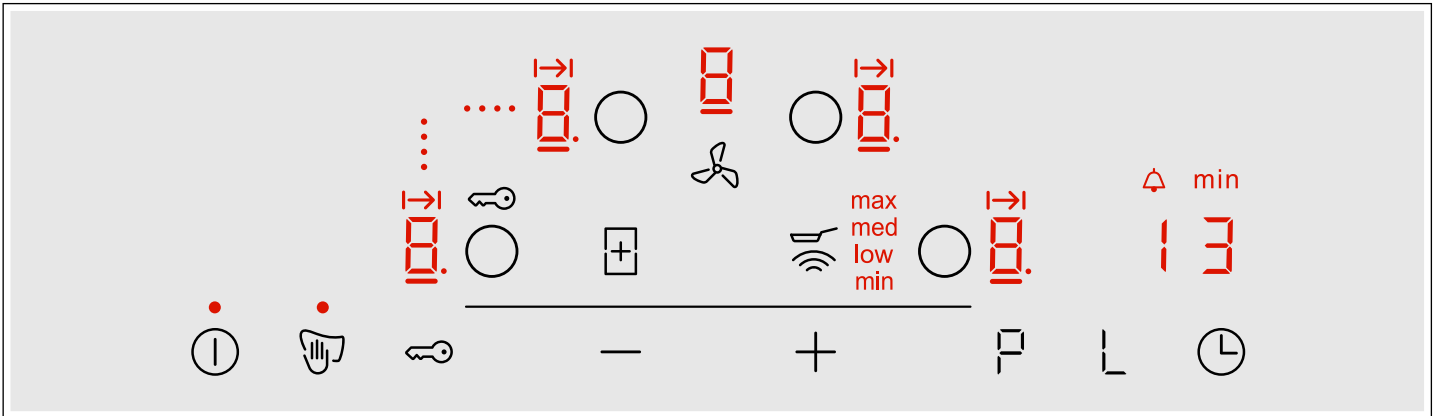

### Bedieningsvlakken

	Apparaat in- en uitschakelen
	Bedieningspaneel blokkeren voor reinigingsdoeleinden
	Kinderslot inschakelen
	Kookzone kiezen
	Overgaan van het instelgebied van kookplaat naar ventilatie en vice versa / Verzadigingsindicaties terugzetten
	Kookstanden instellen / Ventilatie instellen / Temperatuurstanden instellen
	Functie CombiZone activeren
	BraadSensor inschakelen
	Powerboost-functie inschakelen / intensiefstand voor ventilatie inschakelen
	Warmhoudfunctie inschakelen
	Bereidingstijd en kookwekker programmeren

### Weergegeven

	Gebruikstoestand
	Kookstanden / Ventilatiestanden
	Restwarmte
	Timer-functie
	Kinderslot
	Bedieningspaneel is voor reinigingsdoeleinden geblokkeerd
	PowerBoost-functie / Intensiefstand voor ventilatie
	Warmhoud-functie
	Functie CombiZone
	BraadSensor
	De bereidingstijd instellen
	Temperatuurstanden
	Kookwekker
	Tijdsindicatie

### Bedieningsvlakken

Raakt u een symbool aan, dan wordt de betreffende functie geactiveerd.

### Aanwijzingen

- Zorg ervoor dat het bedieningspaneel altijd schoon en droog is. Vocht heeft een nadelige invloed op de werking.
- Zorg ervoor dat er geen pannen in de buurt van indicaties en sensoren komen. De elektronica kan dan oververhit raken.

### Restwarmte-indicatie

De kookplaat heeft voor elke kookzone een restwarmte-indicatie. Hiermee wordt aangegeven dat een kookzone nog heet is. Raak de kookzone niet aan zolang de restwarmte-indicatie verlicht is.

Afhankelijk van de hoogte van de restwarmte wordt het volgende weergegeven:

- Indicatie **H**: hoge temperatuur
- Indicatie **h**: lage temperatuur

Wanneer u de pan tijdens het koken van de kookzone neemt, knippen of afwisselen de restwarmte-indicatie en de gekozen kookstand.

Is de kookzone uitgeschakeld, dan is restwarmte-indicatie verlicht. Ook wanneer de kookplaat al uitgeschakeld is, blijft de restwarmte-indicatie verlicht zolang de kookzone nog warm is.

## Functies voor de ventilatie

U kunt dit apparaat gebruiken voor luchtafvoer en circulatielucht.

### Gebruik met afvoerlucht



De aangezogen lucht wordt door de vetfilters gereinigd en via een buizensysteem naar de buitenlucht afgevoerd.

Wordt de afvoerlucht door de buitenmuur geleid, dan dient er een telescoop-muurkast te worden gebruikt.

### Gebruik met circulatielucht



De aangezogen lucht wordt door de vetfilters en een actief koolfilter gereinigd en weer teruggeleid naar de keuken.

**Aanwijzing:** Om geurtjes te voorkomen bij het gebruik van circulatielucht, dient u een actief koolfilter te monteren. De verschillende manieren om het apparaat met circulatielucht te gebruiken, vindt u in de prospectus of kunt u navragen bij uw speciaalzaak. Het daartoe benodigde toebehoren is verkrijgbaar bij de speciaalzaak, de klantenservice of in de online-shop.



## Voor het eerste gebruik

Volg voordat u het apparaat voor de eerste keer gebruikt de volgende aanwijzing op:

Het apparaat en de accessoires grondig schoonmaken.

Voordat u uw nieuwe apparaat kunt gebruiken moet u enkele instellingen uitvoeren:

### Eerste gebruik

**Aanwijzing:** Het apparaat is bij levering op ingesteld op luchtcirculatie.

Mogelijke instellingen:

- Bij luchtcirculatie is voor de indicatie **[ 17 ]** de waarde **0** (fabrieksinstelling) ingesteld.
- Bij luchtafvoer is voor de indicatie **[ 17 ]** de waarde **1** ingesteld.

Zie → "*Basisinstellingen*" op pagina 23 om het apparaat naar de circulatiefunctie om te zetten.

## Apparaat bedienen

In dit hoofdstuk kunt u lezen hoe u een kookzone instelt. In de tabel vindt u kookstanden en bereidingstijden voor verschillende gerechten.

### **Waarschuwing – Gevaar voor verbranding!**



De filterafdekking van metaal wordt op de kookplaat heel snel heet. De filterafdekking nooit op de kookplaat leggen. Geen pannen op de filterafdekking plaatsen of er andere voorwerpen op leggen.

**Aanwijzing:** Schakel de ventilatie in zodra u begint met koken en schakel hem pas enkele minuten na het koken weer uit. Zo wordt de keukendamp het meest effectief verwijderd.

**Aanwijzing:** Het apparaat nooit gebruiken zonder reservoir, metalen vetfilter en filterafdekking.

## Kookplaat in- en uitschakelen

U schakelt de kookplaat met de hoofdschakelaar in en uit.

Inschakelen: raak het symbool  aan. Er klinkt een signaal. De indicatie boven de hoofdschakelaar en de kookzone-indicaties  lichten op. De kookplaat is klaar voor gebruik.

Uitschakelen: het symbool  aanraken tot de indicatie verdwijnt. Alle kookzones zijn uitgeschakeld. De restwarmte-indicatie blijft verlicht tot de kookzones voldoende zijn afgekoeld.

### Aanwijzingen

- Wanneer alle kookzones langer dan 30 seconden uitgeschakeld zijn en de ventilatie uitgeschakeld is, gaat de kookplaat automatisch uit.
- De gekozen instellingen blijven gedurende de eerste 4 seconden na uitschakeling van de kookplaat bewaard. Wanneer u in deze tijd de kookplaat opnieuw inschakelt, treedt deze in werking met de vorige instellingen.

## Kookzone instellen

De gewenste kookzone kiezen met de symbolen **+** en **-**.

Kookstand  = laagste stand.

Kookstand  = hoogste stand.



Elke kookstand heeft een tussenstand. Deze is aangeduid met een punt.

### Aanwijzingen

- Om de gevoelige onderdelen van het apparaat te beschermen tegen oververhitting of elektrische overbelasting, kan het vermogen van de kookplaat voor korte tijd worden teruggebracht.
- Om geluidshinder van het apparaat te voorkomen kan het vermogen van de kookplaat voor korte tijd worden teruggebracht.

## Kookzone en kookstand kiezen

De kookplaat moet ingeschakeld zijn.

1. Met het symbool  de kookzone kiezen.
2. Binnen de volgende 10 seconden het symbool **+** of **-** aanraken. De volgende basisinstelling verschijnt:  
Symbool **+**: kookstand   
Symbool **-**: kookstand 

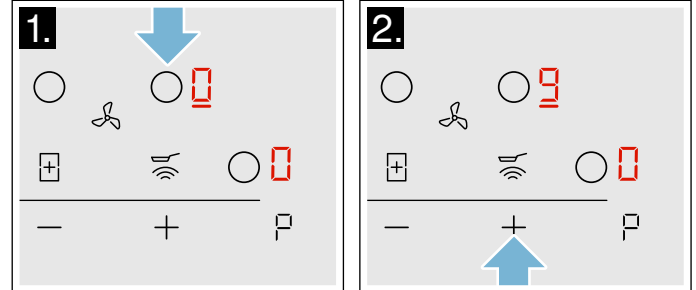

De kookstand is ingesteld.

## Kookstand wijzigen

De kookzone kiezen en het symbool **+** of **-** aanraken tot de gewenste kookstand verschijnt.

## Kookzone uitschakelen

De kookzone kiezen en vervolgens het symbool **+** of **-** aanraken tot  verschijnt.

De kookzone gaat uit en de restwarmte-indicatie verschijnt.

### Aanwijzingen

- Als er geen pan op de inductiekookzone wordt geplaatst, gaat de geselecteerde vermogensstand knipperen. Na een tijdje wordt de kookzone uitgeschakeld.
- Als er een pan op de kookzone staat voordat de plaat wordt ingeschakeld, zal deze worden gedetecteerd binnen 20 seconden na het indrukken van de hoofdschakelaar en zal de kookzone automatisch worden geselecteerd. Selecteer, zodra deze is gedetecteerd, de vermogensstand binnen 20 seconden, anders wordt de kookzone uitgeschakeld.  
Ook al worden er meerdere pannen geplaatst, bij het inschakelen van de kookplaat wordt er maar één gedetecteerd.
- De ventilatie moet afzonderlijk worden uitgeschakeld. → "Ventilatie uitschakelen" op pagina 14

## Ventilatie in- en uitschakelen

**Aanwijzing:** Pas de vermogensstand altijd aan de actuele omstandigheden aan. Kies bij een sterke kookdamp ook een hoge vermogensstand.

**Aanwijzing:** Wanneer er geen metalen vetfilter is geplaatst, kan de ventilatie niet worden ingeschakeld. Plaats de metalen vetfilter. De functies van de kookplaten zijn ook zonder metalen vetfilter beschikbaar. → "Reinigen" op pagina 26

**Aanwijzing:** Ventilatieopeningen niet blokkeren met voorwerpen. Geen voorwerpen op de filterafdekking plaatsen. Anders wordt het vermogen van de ventilatie verminderd.

**Aanwijzing:** Bij hoge pannen kan geen optimaal afzuigvermogen worden gegarandeerd. Het afzuigvermogen kan worden verbeterd door een deksel schuin op de pan te leggen.

### Ventilatie inschakelen

Wanneer de ventilatie niet kan worden ingeschakeld, de metalen vetfilter correct aanbrengen.

1. Symbool  aanraken.  
De ventilatie start op vermogensstand 2. De ingestelde vermogensstand verschijnt op het display.

#### Aanwijzingen

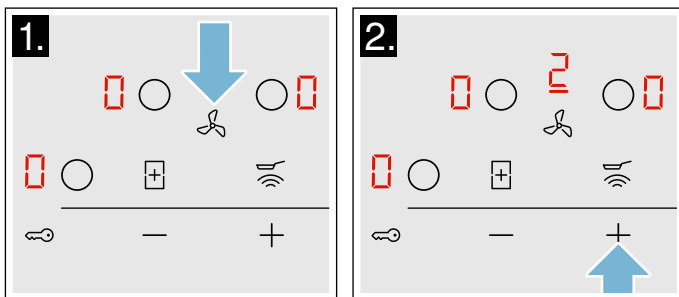

- Tijdens het instellen van de vermogensstand van de ventilatie kunnen er geen kookstanden worden veranderd.
  - Gedurende enkele seconden kan er een vermogensstand voor de ventilatie worden gekozen. Daarna kunnen de symbolen + en - opnieuw voor de instelling van de kookstanden worden gebruikt.
2. Met de symbolen + en - de gewenste vermogensstand selecteren.  
De ingestelde vermogensstand verschijnt op het display.



3. Om een andere vermogensstand in te stellen, het symbool  aanraken en via de symbolen + en - de gewenste vermogensstand selecteren.  
De ingestelde vermogensstand verschijnt op het display.

### Ventilatie uitschakelen

Wilt u het apparaat uitschakelen, raak dan het symbool  aan. Wilt u alleen de ventilatie uitschakelen, ga dan als volgt te werk:



1. Symbool  aanraken.
2. Met het symbool - de vermogensstand 0 instellen.  
De vermogensstand voor de ventilatie wordt op 0 gezet.
3. Symbool  aanraken om naar het instelbereik van de kookplaat te gaan.

**Aanwijzing:** Afhankelijk van de gekozen basisinstellingen start de naloop nadat het apparaat is uitgeschakeld.

### Intensief-stand

Activeer de intensiefstand in geval van sterke geur- of dampontwikkeling. Hierbij werkt de ventilatie gedurende korte tijd in de hoogste stand. Na korte tijd schakelt hij zelfstandig terug naar een lagere stand.

### Inschakelen

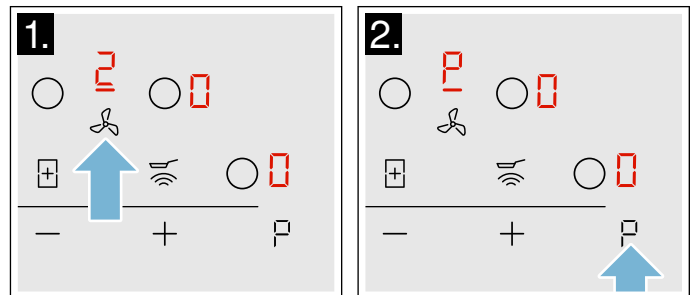

1. Symbool  aanraken.  
Op het display wordt 2 weergegeven. De lijn onder de vermogensstand 2 is verlicht.
2. Symbool  aanraken.

Op het display wordt P weergegeven. De lijn onder het symbool P brandt. De intensiefstand is geactiveerd.



**Aanwijzing:** Na acht minuten schakelt het apparaat zelfstandig terug naar de vermogensstand 2.

### Uitschakelen

1. Symbool  aanraken.
2. Met het symbool - de vermogensstand 0 instellen.  
De vermogensstand voor de ventilatie wordt op 0 gezet.
3. Symbool  aanraken om naar het instelbereik van de kookplaat te gaan.

### Automatische start

Zodra er een vermogensstand voor een kookplaat wordt gekozen, zijn afhankelijk van de gekozen basisinstellingen de volgende opties mogelijk:

- De ventilatie start niet.
- De ventilatie start in de vastgelegde vermogensstand.

Kies de gewenste optie in de basisinstellingen.  
→ "Basisinstellingen" op pagina 23

## Nalooop-functie

De nalooopfunctie laat het ventilatiesysteem na het uitschakelen enkele minuten verder lopen. Zo wordt nog aanwezige kookdamp verwijderd. Hierna schakelt het ventilatiesysteem automatisch uit.

In de basisinstellingen (→ Blz. 23) kunt u de volgende opties voor de nalooop kiezen:

- Nalooop deactiveren
- Nalooop voor een vastgestelde tijdsduur in een vastgestelde vermogensstand activeren

**Aanwijzing:** De nalooop schakelt alleen in wanneer er minstens één kookzone minimaal één minuut is ingeschakeld.

## Uitschakelen

Symbool  aanraken.

De nalooopfunctie wordt direct beëindigd.

Wanneer een van de volgende voorwaarden van toepassing is, wordt de nalooopfunctie uitgeschakeld:

- De naloooptijd is afgelopen.
- Het apparaat wordt weer ingeschakeld.

## Bereidingstabel

In de tabel wordt voor alle gerechten weergegeven welke kookstand geschikt is. De bereidingstijd kan afhankelijk van de soort, het gewicht, de dikte en de kwaliteit van de gerechten variëren.

	Kookstand	Bereidingstijd (min.)
<b>Smelten</b>		
Chocolade, couverture	1 - 1.	-
Boter, honing, gelatine	1 - 2	-
<b>Opwarmen en warmhouden</b>		
Eenpansgerecht, bijv. linzenschotel	1. - 2	-
Melk*	1. - 2.	-
Worstjes in water verwarmen*	3 - 4	-
<b>Ontdooien en opwarmen</b>		
Spinazie, diepvries	3 - 4	15 - 25
Goulash, diepvries	3 - 4	35 - 55
<b>Gaarstoven, zachtjes laten koken</b>		
Aardappelballetjes*	4. - 5.	20 - 30
Vis*	4 - 5	10 - 15
Witte sauzen, bijv. bechamelsaus	1 - 2	3 - 6
Geklopte sauzen, bijv. bearnaisesaus, hollandaisesaus	3 - 4	8 - 12
* Zonder deksel		
** Herhaaldelijk keren		
*** Voorverwarmen op kookstand 8 - 8.		

## Kookadvies

### Advies

- Bij het warm maken van puree, crèmesoeppen en dikvloeiende sauzen regelmatig roeren.
- Voor het voorverwarmen kookstand 8 - 9 instellen.
- Bij de bereiding met deksel de kookstand terugschakelen, zodra er tussen deksel en kookgerei stoom vrijkomt. Voor een goed bereidingsresultaat is geen stoom nodig.
- Na de bereiding het kookgerei tot het opdienen gesloten houden.
- Voor het koken met de snelkookpan de aanwijzingen van de fabrikant in acht nemen.
- De gerechten niet te lang laten koken of bakken, om de voedingswaarde te behouden. Met de kookwekker kan de optimale bereidingstijd worden ingesteld.
- Voor een gezonder bereidingsresultaat dient rokende olie te worden voorkomen.
- Voor een bruine kleur van de gerechten deze na elkaar klaarmaken in kleine porties.
- Kookgerei kan tijdens de bereiding hoge temperaturen bereiken. Het gebruik van pannenlappen is aan te bevelen.
- Adviezen voor energie-efficiënt koken vindt u in het hoofdstuk → "Milieubescherming"

	Kookstand	Bereidingstijd (min.)
<b>Koken, stomen, stoven</b>		
Rijst (met dubbele hoeveelheid water)	2. - 3.	15 - 30
Rijstepap***	2 - 3	30 - 40
Aardappels in de schil	4. - 5.	25 - 35
Gekookte aardappels	4. - 5.	15 - 30
Deegwaren, pasta*	6 - 7	6 - 10
Eenpansgerecht	3. - 4.	120 - 180
Soepen	3. - 4.	15 - 60
Groente	2. - 3.	10 - 20
Groente, diepvries	3. - 4.	7 - 20
Garen in de snelkookpan	4. - 5.	-
<b>Stoven</b>		
Rollades	4 - 5	50 - 65
Stoofvlees	4 - 5	60 - 100
Goulash***	3 - 4	50 - 60
<b>Stoven / braden met weinig olie*</b>		
Schnitzel, on/gepaneerd	6 - 7	6 - 10
Schnitzel, diepvries	6 - 7	6 - 12
Kotelet, on/gepaneerd**	6 - 7	8 - 12
Steak (3 cm dik)	7 - 8	8 - 12
Borst van gevogelte (2 cm dik)**	5 - 6	10 - 20
Borst van gevogelte, diepvries***	5 - 6	10 - 30
Gehaktballen (3 cm dik)**	4. - 5.	20 - 30
Hamburger (2 cm dik)**	6 - 7	10 - 20
Vis en visfilet, ongepaneerd	5 - 6	8 - 20
Vis en visfilet, gepaneerd	6 - 7	8 - 20
Vis en visfilet, gepaneerd en diepvries, bijv. vissticks	6 - 7	8 - 15
Scampi, garnalen	7 - 8	4 - 10
Sauteren van groente en paddenstoelen, vers	7 - 8	10 - 20
Pangerechten, groente, vlees in reepjes op Aziatische wijze	7 - 8	15 - 20
Diepvriesgerecht, bijv. pangerechten	6 - 7	6 - 10
Pannenkoeken (na elkaar gaar bakken)	6. - 7.	-
Omelet (na elkaar bakken)	3. - 4.	3 - 10
Spiegelei	5 - 6	3 - 6
<b>Frituren* (150-200 g per portie in 1-2 l olie, per portie frituren)</b>		
Diepvriesproducten, bijv. frites, chicken nuggets	8 - 9	-
Kroketten, diepvries	7 - 8	-
Vlees, bijv. stukken kip	6 - 7	-
Vis, gepaneerd of in bierdeeg	6 - 7	-
Groente, paddenstoelen gepaneerd of in bierdeeg, tempura	6 - 7	-
Klein gebak, bijv. beignets, Berliner bollen, fruit in bierdeeg	4 - 5	-
* Zonder deksel		
** Herhaaldelijk keren		
***Voorverwarmen op kookstand 8 - 8.		



## CombiZone

Met deze functie kunnen de beide kookzones aan de linkerkant, die even groot zijn, samengeschaald worden. Hierbij wordt voor beide kookzones dezelfde kookstand ingesteld. Deze is bijzonder geschikt voor de bereiding met langwerpige kookgerei.

### Aanwijzingen voor het kookgerei

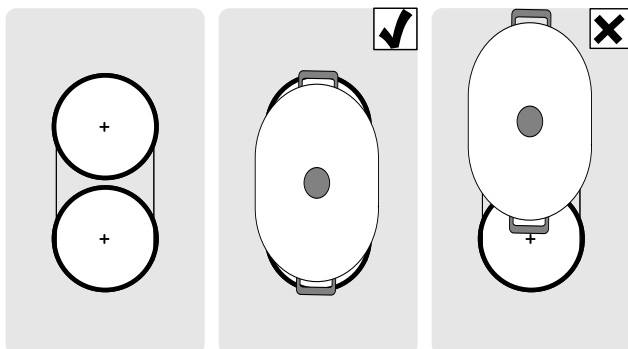

Voor optimale resultaten dient u in het gebied van beide kookzones geschikt, ovaal kookgerei te gebruiken. Plaats het kookgerei in het midden van de kookzones.



Wordt op een van beide kookzones slechts één vorm gebruikt, dan kan deze naar de tweede kookzone worden verschoven. In dit geval worden de kookstand en de gekozen instellingen overgenomen.

### Activeren

De kookplaat moet ingeschakeld zijn.

1. Een van de twee kookzones kiezen die bij de CombiZone horen en de kookstand instellen.
2. Raak het symbool  aan. De indicatie  is verlicht. De kookstand is verlicht in de indicaties van de beide kookzones.

De functie is geactiveerd.

### Kookstand wijzigen

Een van de twee kookzones kiezen die bij de CombiZone horen en de kookstanden instellen met het symbool **+** of **-**.

### Deactiveren

Kies een van de twee kookzones die bij deze functie horen en raak het symbool  aan.

De functie is gedeactiveerd. De beide kookzones functioneren verder als twee onafhankelijke kookzones.

## Tijdfuncties



Uw kookplaat beschikt over twee timer-functies:

- Programmering van de bereidingstijd
- Kookwekker

### Programmering van de bereidingstijd

De kookzone schakelt na afloop van de ingestelde tijd automatisch uit.

**Zo stelt u in:**

1. De kookzone en de gewenste kookstand kiezen.
2. Raak het symbool  aan. In de indicatie van de kookzone is  verlicht. In de timer-indicatie is  verlicht.
3. Raak het symbool **+** of **-** aan. De basisinstelling verschijnt:  
Symbool **+**: 30 minuten.  
Symbool **-**: 10 minuten.

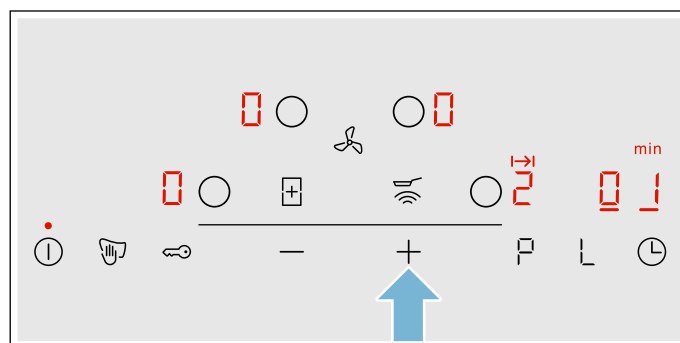

4. Kies met de symbolen **+** of **-** de gewenste bereidingstijd.

Na enkele seconden begint de tijd af te lopen.



### Aanwijzingen

- Voor alle kookzones kan automatisch dezelfde bereidingstijd worden ingesteld. De ingestelde tijd loopt voor elk van beide kookzones onafhankelijk af. In de paragraaf → "*Basisinstellingen*" vindt u informatie over de manier waarop de bereidingstijd automatisch kan worden geprogrammeerd.
- Wordt bij de gecombineerde kookzone de functie CombiZone gekozen, dan is de ingestelde tijd voor beide kookzones hetzelfde.

### BraadSensor

Wordt er een bereidingstijd geprogrammeerd voor een kookzone en is de braadSensor geactiveerd, dan begint de bereidingstijd pas af te lopen wanneer de gekozen temperatuurstand bereikt is.

### Tijd veranderen of wissen

Kookzone kiezen. Raak het symbool  aan en verander met de symbolen **+** of **-** de bereidingstijd of zet de tijd op .

### Aan het einde van de ingestelde tijd

De kookzone wordt uitgeschakeld. Er klinkt een signaal. In de timer-indicatie licht gedurende 60 seconden het symbool  op.

Raak het symbool  aan, de indicaties en het signaal verdwijnen.

### Aanwijzingen



- Is er een bereidingstijd voor meerdere kookzones geprogrammeerd, dan verschijnt altijd de tijdsopgave van de gekozen kookzone in de timer-indicatie.
- U kunt tot een bereidingstijd tot 99 minuten instellen.

### De kookwekker

Met de kookwekker kunt u een tijd tot 99 minuten instellen.

Hij functioneert onafhankelijk van de kookzones en andere instellingen. Deze functie schakelt een kookzone niet automatisch uit.

### Zo stelt u in

1. Raak meerdere keren het symbool  aan tot de indicatie  oplicht. In de timer-indicatie is  verlicht.
2. Raak de symbolen **+** of **-** aan. De basisinstelling verschijnt.  
Symbool **+**: 10 minuten.  
Symbool **-**: 05 minuten.
3. Stel met de symbolen **+** of **-** de gewenste tijd in. Na enkele seconden begint de tijd af te lopen.

### Bereidingstijd veranderen of wissen

Raak meerdere keren het symbool  aan tot de indicatie  oplicht. Verander de tijd of stel de tijd met de symbolen **+** of **-** in op .



### Aan het einde van de ingestelde tijd

Er klinkt een signaal. In de timer-indicatie verschijnt . Na 60 seconden verdwijnen de indicaties.

Bij aanraking van het symbool  verdwijnen de indicaties en het geluidssignaal.

## PowerBoost-functie

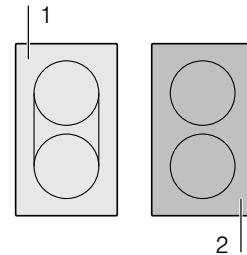

Met de PowerBoost-functie kunnen grote hoeveelheden water sneller worden verwarmd dan met de betreffende kookstand .

Deze functie kan alleen worden geactiveerd voor een kookzone wanneer de andere kookzone van dezelfde groep niet in gebruik is (zie Afb.). Anders knipperen  en  in de indicatie van de gekozen kookzone; vervolgens wordt automatisch de kookstand  ingesteld zonder de functie te activeren.





**Aanwijzing:** In het gebied van de combi-zone kan de powerboost-functie alleen worden geactiveerd wanneer de twee kookzones onafhankelijk van elkaar worden gebruikt.

### Activeren

1. Een kookzone kiezen.
2. Raak het symbool  aan.  
Op het display is  verlicht.  
De functie is geactiveerd.

### Deactiveren



1. Een kookzone kiezen.
2. Raak het symbool  aan.  
De indicatie  verdwijnt en de kookzone schakelt terug naar de kookstand .  
De functie is gedeactiveerd.

**Aanwijzing:** Onder bepaalde omstandigheden kan het voorkomen dat de PowerBoost-functie automatisch uitgaat, ter bescherming van de elektronische componenten binnenin de kookplaat.



## Warmhoudfunctie

Deze functie is geschikt voor het smelten van chocolade of boter en voor het warmhouden van gerechten.

### Activeren

1. Kies de gewenste kookzone.
2. Raak binnen de volgende 10 seconden het symbool  aan.  
Op het display is  verlicht.  
De functie is geactiveerd.

### Deactiveren

1. Kies de juiste kookzone uit.
2. Raak het symbool  aan.  
De indicatie  verdwijnt. De kookzone gaat uit en de restwarmte-indicatie verschijnt.  
De functie is gedeactiveerd.

## Braadsensor

Met deze functie is het mogelijk te bakken met behoud van de geschikte pantemperatuur.

Deze kookzones zijn voorzien van het symbool van de bakfunctie.

### Voordelen bij het bakken en braden

- De kookzone warmt alleen op wanneer dit nodig is om de temperatuur te handhaven. Zo wordt energie bespaard en de olie of het vet niet oververhit.
- De braadfunctie meldt wanneer de lege pan de optimale temperatuur voor toevoeging van de olie en vervolgens het toevoegen van de gerechten heeft bereikt.

### Aanwijzingen

- Geen deksel op de pan leggen. Anders wordt de functie niet juist geactiveerd. Er kan een spatbescherming worden gebruikt, om vetspetters te voorkomen.
- Gebruik olie of vet die geschikt zijn om te bakken en te braden. Worden boter, margarine, pure olijfolie of reuzel gebruikt, stel de temperatuurstand dan in op 1 of 2.
- Nooit een pan met of zonder inhoud verwarmen zonder dat er toezicht bij is.
- Heeft de kookzone een hogere temperatuur dan de pan of omgekeerd, dan wordt de braadsensor niet op de juiste manier geactiveerd.

### Voor het bakken en braden met de braadsensor

Pannen die optimaal geschikt zijn voor de braadsensor kunnen in de vakhandel of via onze technische servicedienst worden aangeschaft. Geef steeds het juiste referentienummer op.

- Z9451X0 pan met een diameter van 15 cm
- Z9452X0 pan met een diameter van 19 cm
- Z9453X0 pan met een diameter van 21 cm

De pannen zijn voorzien van een antiaanbaklaag, zodat er voor het bakken en braden niet veel olie nodig is.

### Aanwijzingen

- De braadsensor is speciaal ingesteld op pannen van dit type.
- Zorg ervoor dat de diameter van de pannenbodem overeenkomt met de grootte van de kookzone. Zet de pan in het midden van de kookzone.
- Andere pannen kunnen oververhit raken. De temperatuur kan lager of hoger zijn dan de gekozen temperatuurstand. Probeer het eerst met de laagste temperatuurstand en verander deze zo nodig.

## Temperatuurstanden

Temperatuurstand	Geschikt voor
<b>min.</b> laag	Het bereiden van gerechten met pure olijfolie extra, boter of margarine, bijv. omeletten.
<b>low</b> gemiddeld - laag	Bakken van vis en gerechten als gehaktballetjes en worstjes.
<b>med</b> gemiddeld - hoog	Bakken van steaks, medium of doorbakken, diepvries-, gepaneerde en fijne gerechten, bijv. schnitzels, ragout en groente.
<b>max.</b> hoog	Het bakken van gerechten bij hoge temperaturen, bijv. steaks, saignant, aardappelkoekjes en gebakken aardappels.

## Tabel

In de tabel wordt voor alle gerechten weergegeven welke temperatuurstand geschikt is. De baktijd kan afhankelijk van de soort, het gewicht, de grootte en kwaliteit van de gerechten variëren.

De ingestelde temperatuurstand varieert afhankelijk van de gebruikte pan.

Legge pan voorverwarmen, na het geluidssignaal de olie en het gerecht toevoegen.

	Temperatuurstand	Totale bereidingstijd vanaf het geluidssignaal (min.)
<b>Vlees</b>		
Schnitzel, on/gepaneerd	med	6 - 10
Filet	med	6 - 10
Koteletten*	low	10 - 15
Cordon bleu, Wiener Schnitzel*	med	10 - 15
Steak, saignant (3 cm dik)	max	6 - 8
Steak, medium of doorbakken (3 cm dik)	med	8 - 12
Borst van gevogelte (2 cm dik)	low	10 - 20
Worstjes, gekookt of rauw*	low	8 - 20
Hamburgers, gehaktballetjes, gevulde vleesballetjes*	low	6 - 30
Ragout, Gyros	med	7 - 12
Gehakt	med	6 - 10
Spek	min	5 - 8
<b>Vis</b>		
Vis, gebakken, heel, bijv. forel	low	10 - 20
Visfilet, on/gepaneerd	low - med	10 - 20
Garnalen, krabben	med	4 - 8
<b>Eiergerechten</b>		
Pannenkoeken**	max	-
Omelet**	min	3 - 6
Spiegelei	min - med	2 - 6
Roerei	min	4 - 9
Kaiserschwarrn (Zuid-Duitse pannenkoeken)	low	10 - 15
French toast**	low	4 - 8
<b>Aardappels</b>		
Gebakken aardappels (van gekookte aardappels)	max	6 - 12
Frites (van ongekookte aardappels)	med	15 - 25
Aardappelkoekjes**	max	2,5 - 3,5
Geglanceerde aardappels	low	15 - 20

\* Regelmatig keren.

\*\* Totale tijdsduur per portie. Na elkaar bakken.

	Temperatuurstand	Totale bereidingstijd vanaf het geluidssignaal (min.)
<b>Groente</b>		
Knoflook, uien	min	2 - 10
Courgettes, aubergines	low	4 - 12
Paprika, groene asperges	low	4 - 15
Paddestoelen	med	10 - 15
Geglaceerde groente	low	6 - 10
<b>Diepvriesproducten</b>		
Schnitzels	med	15 - 20
Cordon bleu*	med	10 - 30
Borst van gevogelte*	med	10 - 30
Kip-nuggets	med	10 - 15
Gyros, kebab	low	5 - 10
Visfilet, on/gepaneerd	low	10 - 20
Vissticks	med	8 - 12
Frites	max	4 - 6
Pangerechten, bijv. groentepannetje met kip	low	6 - 10
Loempia's	med	10 - 30
Camembert/Kaas	low	10 - 15
<b>Diversen</b>		
Camembert/Kaas	low	7 - 10
Voorgegaarde, droge producten met toevoeging van water, bijv. pasta.	min	5 - 10
Croutons	low	6 - 10
Amandelen/walnoten/pijnboompitten	med	3 - 15

\* Regelmatig keren.  
 \*\* Totale tijdsduur per portie. Na elkaar bakken.

## Zo stelt u in

Kies de juiste temperatuurstand in de tabel. Een lege pan op de kookzone plaats.

1. De kookzone kiezen en het symbool  aanraken.

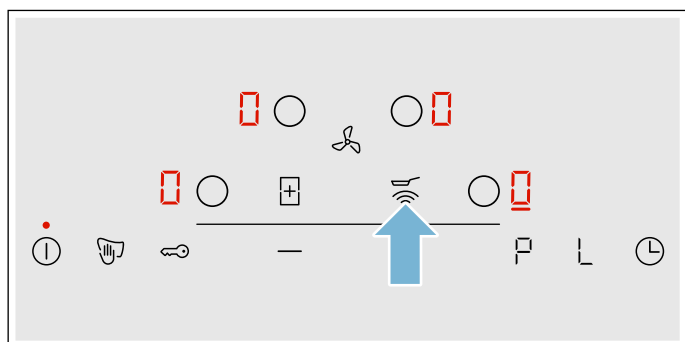

2. Binnen de volgende 5 seconden met de twist-knop de gewenste temperatuurstand kiezen.

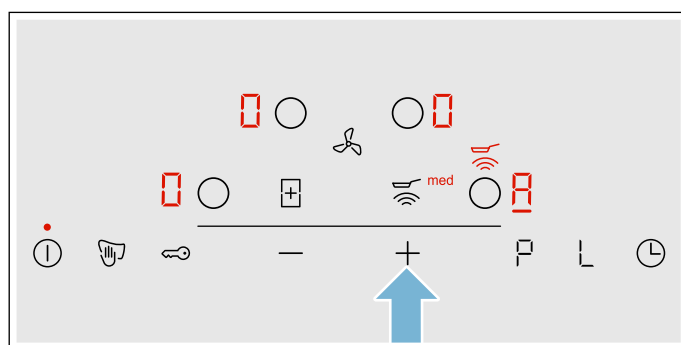

De functie is geactiveerd.

Het temperatuursymbool  is verlicht tot de braadtemperatuur bereikt is. Er klinkt dan een signaal en het temperatuursymbool verdwijnt.

3. Doe wanneer de braadtemperatuur bereikt is eerst de olie en vervolgens de gerechten in de pan.

**Aanwijzing:** U dient de gerechten te keren, zodat ze niet aanbranden.

### BraadSensor uitschakelen



De kookzone kiezen en het symbool  aanraken. De functie is gedeactiveerd.

## Kinderslot

Met het kinderslot kunt u voorkomen dat kinderen de kookplaat inschakelen.

### Kinderslot activeren en deactiveren

De kookplaat moet uitgeschakeld zijn.

Activeren: het symbool  ca. 4 seconden lang aanraken. De indicatie  is 10 seconden lang verlicht. De kookplaat is geblokkeerd.

Deactiveren: het symbool  ca. 4 seconden lang aanraken. De blokkering is opgeheven.

### Automatisch kinderslot

Met deze functie wordt het kinderslot altijd automatisch ingeschakeld als de kookplaat wordt uitgeschakeld.

### In- en uitschakelen

In het hoofdstuk → "*Basisinstellingen*" kunt u lezen hoe u het automatische kinderslot inschakelt.

## Wrijfbeveiliging

Wanneer u over het bedieningspaneel wrijft als de kookplaat ingeschakeld is, kunnen er instellingen veranderen. Om dit te voorkomen kan het bedieningspaneel voor reinigingsdoeleinden worden geblokkeerd.

Activeren: het symbool  aanraken. Er klinkt een signaal. Het bedieningspaneel is gedurende 35 seconden geblokkeerd. U kunt over het oppervlak van het bedieningspaneel wrijven zonder de instellingen te veranderen.

Deactiveren: Na 35 seconden wordt het bedieningspaneel gedeblokkeerd. Om de functie voortijdig op te heffen het symbool  aanraken.

### Aanwijzingen

- 30 seconden na activering klinkt een signaal. Hiermee wordt aangegeven dat de functie spoedig beëindigd is.
- De reinigingsblokkering heeft geen invloed op de hoofdschakelaar. De kookplaat kan op elk moment worden uitgeschakeld.

## Automatische veiligheidsuitschakeling

Wanneer een kookzone langere tijd in gebruik is en er geen instellingen gewijzigd zijn, wordt de automatische veiligheidsuitschakeling geactiveerd.

De kookzone warmt niet meer op. In de kookzone-indicatie van de kookzone knipperen afwisselend **F**, **B** en de restwarmte-indicatie **h** of **H**.

Wordt een willekeurig symbool aangeraakt, dan schakelt de indicatie uit. De kookzone kan nu opnieuw worden ingesteld.

Het tijdstip van de automatische veiligheidsuitschakeling is afhankelijk van de ingestelde kookstand (na 1 tot 10 uur).

# Basisinstellingen

Het apparaat heeft verschillende basisinstellingen.  
U kunt deze aanpassen aan uw gewoonten.

Indicatie	Functie
<b>c 1</b>	<b>Automatisch kinderslot</b> <b>0</b> Handmatig*. <b>1</b> Automatisch. <b>2</b> Functie gedeactiveerd.
<b>c 2</b>	<b>Akoestische signalen</b> <b>0</b> Bevestigings- en foutsignaal zijn uitgeschakeld. <b>1</b> Alleen het foutsignaal is ingeschakeld. <b>2</b> Alleen het bevestigingssignaal is ingeschakeld. <b>3</b> Alle geluidssignalen zijn ingeschakeld.*
<b>c 3</b>	<b>Energieverbruik weergeven</b> <b>0</b> Uitgeschakeld.* <b>1</b> Ingeschakeld.
<b>c 5</b>	<b>Automatische programmering van de bereidingstijd</b> <b>00</b> Uitgeschakeld.* <b>0 1-99</b> tijd tot de automatische uitschakeling.
<b>c 6</b>	<b>Duur van het timer-einde-geluidssignaal</b> <b>1</b> 10 seconden. <b>2</b> 30 seconden. <b>3</b> 1 minuut.*
<b>c 7</b>	<b>Power-Management-functie. Totale vermogen van de kookplaat begrenzen</b> <b>De beschikbare instellingen zijn afhankelijk van het maximale vermogen van de kookplaat.</b> <b>0</b> Gedeactiveerd. Maximaal vermogen van de kookplaat. */** <b>1</b> 1000 W minimaal vermogen. <b>1.</b> 1500 W. ... <b>3</b> 3000 W aanbevolen voor 13 ampère. <b>3.</b> 3500 W aanbevolen voor 16 ampère. <b>4</b> 4000 W <b>4.</b> 4500 W aanbevolen voor 20 ampère. ... <b>9 of 9.</b> Maximale vermogen van de kookplaat.**
<b>c 9</b>	<b>Keuzetijd van de kookzone</b> <b>0</b> Onbegrensd: de laatste ingestelde kookzone blijft geselecteerd.* <b>1</b> Begrensd: de kookzone blijft slechts enkele seconden lang geselecteerd.
<b>c 12</b>	<b>Pan controleren, resultaat van het bereidingsproces</b> <b>0</b> Niet geschikt <b>1</b> Niet optimaal <b>2</b> Geschikt

\* Fabrieksinstelling

\*\* Het maximale vermogen van de kookplaat wordt aangegeven op het typeplaatje.

Indicatie	Functie
c 17	<b>Luchtcirculatie of luchtafvoer instellen</b> 0 Luchtcirculatie is ingesteld.* ! Luchtafvoer is ingesteld
c 18	<b>Automatische start instellen</b> 0 Uitgeschakeld. ! Ingeschakeld: De ventilatie start in de vastgelegde vermogensstand.*
c 20	<b>Naloop instellen</b> 0 Uitgeschakeld. ! Ingeschakeld: de ventilatie loopt ca. 6 minuten met luchtafvoer in vermogensstand 3 en met luchtcirculatie gedurende circa 30 minuten in de vermogensstand ! en wordt na afloop hiervan automatisch uitgeschakeld.*
c 0	<b>Terugzetten naar de fabrieksinstellingen</b> 0 Individuele instellingen.* ! Terugzetten naar de fabrieksinstellingen.

\* Fabrieksinstelling  
 \*\* Het maximale vermogen van de kookplaat wordt aangegeven op het typeplaatje.

### Zo komt u bij de basisinstellingen:

De kookplaat moet uitgeschakeld zijn.

1. De kookplaat inschakelen.
2. In de volgende 10 seconden het symbool ca. 4 seconden ingedrukt houden. De eerste vier indicaties geven de productinformatie weer. Raak de symbolen + of - aan, om de afzonderlijke indicaties te zien.

Productinformatie	Indicatie
Klantenservice-index (KI)	01
Fabricagenummer	Fd
Fabricagenummer 1	95.
Fabricagenummer 2	05

3. Door opnieuw het symbool aan te raken, komt u bij de basisinstellingen. In de indicaties knipperen c en ! afwisselend en 0 verschijnt als voorinstelling.

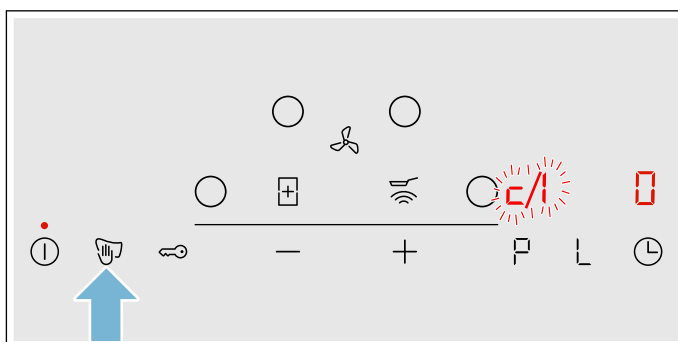

4. Het symbool zo vaak aanraken tot de gewenste functie wordt weergegeven.

5. Vervolgens de gewenste instelling kiezen met de symbolen + en -.

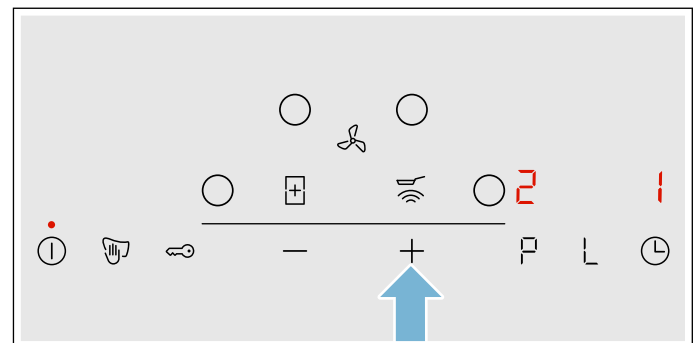

6. Het symbool minstens 4 seconden lang aanraken.

De instellingen zijn opgeslagen.

### De basisinstellingen verlaten

Schakel de kookplaat uit met de hoofdschakelaar.

## Weergave van het energieverbruik

Deze functie geeft op de kookplaat het totale energieverbruik weer van de laatste keer dat hij is gebruikt.

Na uitschakeling van de kookplaat wordt gedurende 10 seconden het verbruik in kilowattuur weergegeven, bijv. 1.08 kWh.

De precisie van de indicatie is onder andere afhankelijk van de spanningskwaliteit van het elektriciteitsnet.

In het hoofdstuk → "Basisinstellingen" kunt u lezen hoe u deze functie inschakelt



## Kookgerei-test

Met deze functie kunnen de snelheid en kwaliteit van het kookproces afhankelijk van het kookgerei worden gecontroleerd.

Het resultaat is een referentiewaarde en hangt af van de eigenschappen van het kookgerei en de gebruikte kookzone.

1. Plaats het koude kookgerei met ca. 200 ml water in het midden van de kookzone waarvan de diameter het beste bij de bodem ervan past.
2. Ga naar de basisinstellingen en kies de instelling **c 1 2**.
3. Raak het symbool aan **+** of **-** aan. In de kookzone-indicatie knippert **-**.  
De functie is geactiveerd.

Na 10 seconden verschijnt in de kookzone-indicatie het resultaat van de kwaliteit en snelheid van het kookproces.

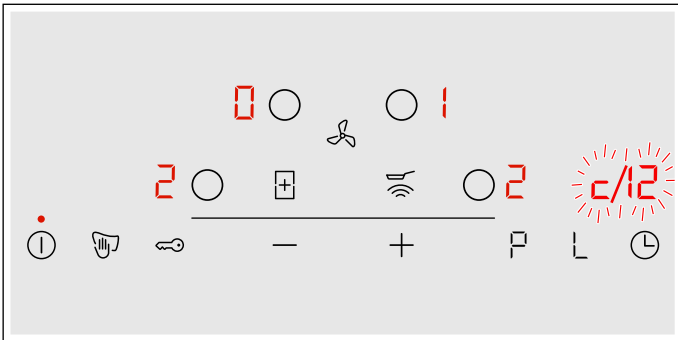

Controleer het resultaat aan de hand van de volgende tabel:

Resultaat	
<b>0</b>	Het kookgerei is niet geschikt voor de kookzone en wordt daarom niet verwarmd.*
<b>1</b>	Het kookgerei wordt langzamer warm dan verwacht en het kookproces verloopt niet optimaal.*
<b>2</b>	Het kookgerei wordt goed verwarmd en het kookproces verloopt goed.
* Is er een kleinere kookzone aanwezig, test het kookgerei dan nog een keer op de kleinere kookzone.	

Om de functie opnieuw te activeren kiest u het symbool **+** of **-**.

### Aanwijzingen

- Is de gebruikte kookzone veel kleiner dan de diameter van het kookgerei, dan zal waarschijnlijk alleen het midden van de vorm warm worden en kan het resultaat niet zo goed mogelijk of naar tevredenheid uitvallen.
- Informatie over deze functie vindt u in het hoofdstuk → "*Basisinstellingen*".
- Informatie over het soort, de grootte en de plaatsing van het kookgerei vindt u in het hoofdstuk → "*Koken met inductie*".

## Power-Manager

Met de functie Power-Manager kan het totale vermogen van de kookplaat worden ingesteld.

De kookplaat is in de fabriek voor ingesteld. Het hoogste vermogen is aangegeven op het typeplaatje. Met de functie Power-Manager kan de waarde volgens de vereisen van de betreffende elektro-installatie worden gewijzigd.

Om deze instelwaarde niet te overschrijden, verdeelt de kookplaat het beschikbare vermogen automatisch over de ingeschakelde kookzones.

Zolang de functie Power-Manager is geactiveerd, kan het vermogen van een kookzone tijdelijk onder de normale waarde vallen. Wordt er een kookzone ingeschakeld en is de vermogensbegrenzing bereikt, dan verschijnt **\_** kort in de kookstanden-indicatie. Het apparaat regelt en kiest automatisch een zo hoog mogelijke vermogensstand.

Voor meer informatie over de manier waarop het totale vermogen van de kookplaat wordt gewijzigd, zie het hoofdstuk → "*Basisinstellingen*".

## Reinigen

### **Waarschuwing – Verbrandingsgevaar!**

Het apparaat wordt heet tijdens de bereiding. Laat het voor de reiniging afkoelen.

### **Waarschuwing – Gevaar voor verbranding!**

Het apparaat wordt heet tijdens het gebruik. Als er hete vloeistof in het apparaat terechtkomt, het apparaat minstens twee uur laten afkoelen alvorens de filterafdekking, de metalen vetfilter, het reservoir, het overloopreservoir of de behuizingsafdekking te verwijderen.

### **Waarschuwing – Kans op een elektrische schok!**

Binnendringend vocht kan een schok veroorzaken. Geen hogedrukreiniger of stoomreiniger gebruiken.

### **Waarschuwing – Gevaar van een elektrische schok!**

Binnendringend vocht kan een schok veroorzaken. Het toestel alleen met een vochtige doek schoonmaken. Vóór het reinigen de netstekker uit het stopcontact halen of de zekering in de meterkast uitschakelen.

### **Waarschuwing – Risico van letsel!**

Bepaalde onderdelen in het toestel kunnen scherpe randen hebben. Veiligheidshandschoenen dragen.

**Aanwijzing:** Gebruik slechts weinig water bij het schoonmaken. Er mag geen water in het apparaat komen.

### **Aanwijzingen**

- Voor aanvang van de reiniging dient u alle sieraden van uw handen en armen af te nemen.
- Gebruik geen schoonmaakmiddelen zolang de kookplaat warm is. Hierdoor kunnen vlekken ontstaan. Zorg ervoor dat alle resten van het gebruikte schoonmaakmiddel worden verwijderd.

## **Schoonmaakmiddelen**

Gebruik alleen schoonmaakmiddelen die geschikt zijn voor kookplaten. Lees de aanwijzingen van de fabrikant op de productverpakking.

Neem alle aanwijzingen en waarschuwingen in acht die bij de reinigingsmiddelen vermeld worden.

Geschikte reinigings- en onderhoudsmiddelen kunt u kopen via de klantenservice of in onze e-shop.

### **Attentie!**

#### **Schade aan het oppervlak**

Gebruik:

- geen onverdunde afwasmiddelen
- geen schoonmaakmiddelen voor de vaatwasmachine
- geen schuurmiddelen
- geen hogedrukreiniger of stoomstraalapparaat
- geen ovenreiniger
- geen bijtende, chloorhoudende of agressieve reinigingsmiddelen
- geen sterk alcoholhoudende reinigingsmiddelen
- geen harde, krassende sponzen, borstels of schoonmaaksponsjes

### **Attentie!**

#### **Schade aan het oppervlak**

Nieuwe vaatdoekjes voor gebruik altijd grondig uitwassen!

Houd u aan de opgaven in de tabel, om te voorkomen dat de verschillende oppervlakken worden beschadigd door verkeerde schoonmaakmiddelen.

Gebied	Schoonmaakmiddelen
Glaskeramik	<p>Glasreiniger bij vlekken als gevolg van kalk- en waterresten: Maak de kookplaat schoon zodra hij afgekoeld is. Er kan een geschikt schoonmaakmiddel voor kookplaten van glaskeramik of glasreiniger (artikelnr. 00311499) worden gebruikt. Schraper (artikelnr. 00087670) bij vlekken als gevolg van suiker, maïzena of plastic: Direct verwijderen. Voorzichtig: risico van verbranding. Vervolgens met een vochtig schoonmaakdoekje reinigen en met een doek nadrogen. <b>Aanwijzing:</b> Geen schoonmaakmiddelen voor de vaatwasmachine gebruiken.</p>
Roestvrij staal	<p>Warm zeepsop: Met een schoonmaakdoekje reinigen en met een zachte doek nadrogen. Gebruik slechts weinig water bij het schoonmaken. Er mag geen water in het apparaat komen. Ingedroogde plekken met een beetje water en wat schoonmaakmiddel laten inweken, niet wegschuren. Roestvrijstalen oppervlakken uitsluitend reinigen in de slijprichting. Bij de servicedienst, bij onze e-shop of in speciaalzaken zijn speciale onderhoudsmiddelen voor roestvrij staal (artikelnr. 00311499) verkrijgbaar. Het schoonmaakmiddel heel dun opbrengen met een zachte doek. <b>Aanwijzing:</b> Geen schapper gebruiken om de omlijsting van de kookplaat schoon te maken.</p>
Kunststof	<p>Warm zeepsop: Schoonmaken met een zachte doek of in de vaatwasmachine.</p>
Bedieningselementen	<p>Warm zeepsop of een geschikte glasreiniger (artikelnr. 00311499): Met een vochtig schoonmaakdoekje reinigen en met een zachte doek nadrogen.</p>
Filterafdekking	<p>Warm zeepsop: Met een vochtig schoonmaakdoekje reinigen en met een zachte doek nadrogen.</p>

## Onderdelen die dienen te worden gereinigd

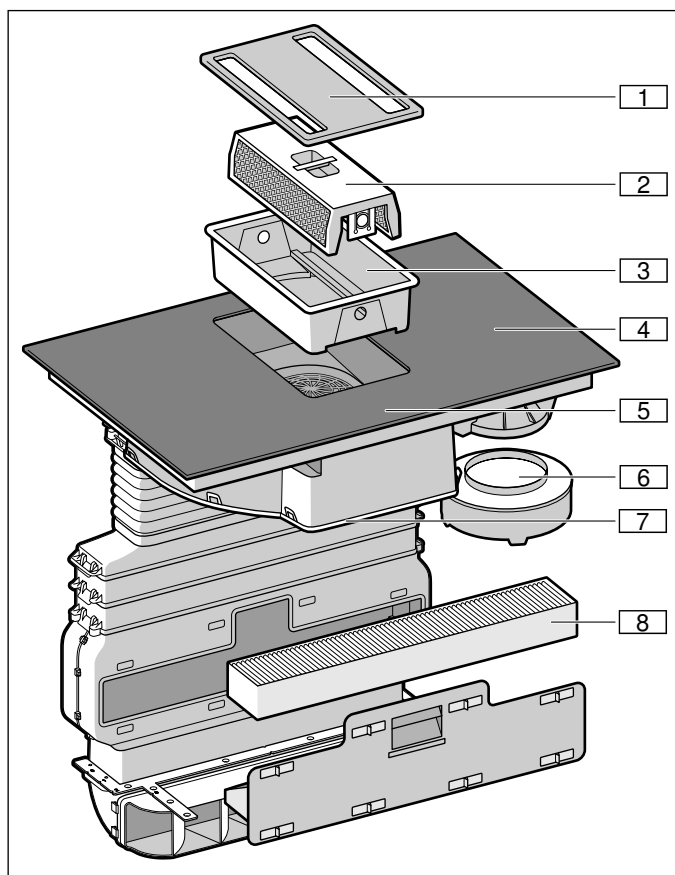

Nr.	Aanduiding
1	Filterafdekking
2	Metalen vetfilter
3	Reservoir
4	Kookplaat
5	Bedieningspaneel
6	Overloopreservoir
7	Afdekking van de behuizing
8	Actieve koolfilter (alleen bij de circulatiefunctie)

## Kookplaatomlijsting (alleen bij apparaten die hiervan zijn voorzien)

Om schade aan de omlijsting van de kookplaat te voorkomen, dient u zich te houden aan de volgende aanwijzingen:

- Gebruik alleen warm zeepsop.
- Was nieuwe schoonmaakdoekjes voor gebruik grondig uit.
- Gebruik geen scherpe of schurende reinigingsmiddelen.
- Gebruik geen schraper of scherpe voorwerpen.

## Kookplaat

Maak de kookplaat altijd schoon na het koken. Hierdoor wordt voorkomen dat achtergebleven resten van etenswaar inbranden. Maak de kookplaat pas schoon wanneer de indicatie van de restwarmte verdwenen is. Verwijder overgekookte vloeistof direct, laat geen etensresten indrogen.

Reinig de kookplaat met een vochtig schoonmaakdoekje en droog hem vervolgens met een doek na, zodat er geen kalkvlekken ontstaan.

Hardnekkig vuil verwijdert u het best met een in de handel verkrijgbare schraper of een reinigingsmiddel voor glaskeramik. Houd u aan de aanwijzingen van de fabrikant.

Geschikte schrapers (artikelnr. 00087670) kunt u kopen via de servicedienst of in onze online-shop.

Met speciale sponsjes voor het reinigen van kookplaten van glaskeramik bereikt u goede resultaten.

## Ventilatie

Om het reuk- en vetafscheidingsgehalte te garanderen moeten de filters regelmatig worden vervangen of schoongemaakt.

### Metalen vetfilter

De metalen vetfilters moeten om de 30 bedrijfsuren en in elk geval maandelijks worden gereinigd.

### **⚠ Waarschuwing – Risico van brand!**

De vetafzettingen in het vetfilter kunnen ontbranden.

**Vetfilter minstens één keer in de maand reinigen.**

Apparaat nooit zonder vetfilter gebruiken.

### Actief koolfilter

De actieve koolfilter dient regelmatig te worden vervangen. Zie hiervoor de verzadigingsindicatie van uw apparaat.

### Verzadigingsindicatie



Als de metalen vetfilter of de actieve koolfilter verzadigd is, klinkt er na het uitschakelen van het apparaat een signaal.

Op het display zijn de volgende symbolen verlicht:

- **Metalen vetfilter:**  $F \text{ } \square$  is verlicht
- **Actieve koolfilter:**  $F \text{ } ||$  is verlicht
- **Metalen vetfilter en actieve koolfilter:**  $F \text{ } \square$  en  $F \text{ } ||$  zijn afwisselend verlicht

Uiterlijk op dit moment dienen de metalen vetfilters gereinigd of de actieve koolfilters vervangen te worden. Wanneer u de betreffende filter gereinigd of vervangen heeft, dient u de verzadigingsindicatie terug te zetten, zodat de indicaties  $F \text{ } \square$  en  $F \text{ } ||$  niet meer verlicht zijn.

Na uitschakeling van het apparaat is **F 10** of **F 11** verlicht.

1. Symbool  aanraken.  
Er klinkt een geluidssignaal. De verzadigingsindicatie voor de metalen vetfilter is teruggezet.
2. Is **F 11** verlicht, raak dan het symbool  opnieuw aan.  
Er klinkt een geluidssignaal. De verzadigingsindicatie voor de actieve koolfilter is teruggezet.

### Actief koolfilter vervangen (alleen bij de ventilatiefunctie)

Actief koolfilters binden de reukstoffen uit de kookdamp. Ze worden alleen gebruikt bij de circulatiefunctie.

#### Aanwijzingen

- Actieve koolfilters zijn niet bij de levering inbegrepen. Actieve koolfilters (artikelnr. Z8500X0) zijn verkrijgbaar bij speciaalzaken, de servicedienst of in de online-shop.
- Een actieve koolfilter kan niet worden schoongemaakt of opnieuw worden geactiveerd.
- Alleen originele filters gebruiken. Hierdoor is een optimale werking gegarandeerd.

1. In het inbouwmeubel alle sluitingselementen van de lade in de platte buis openen.

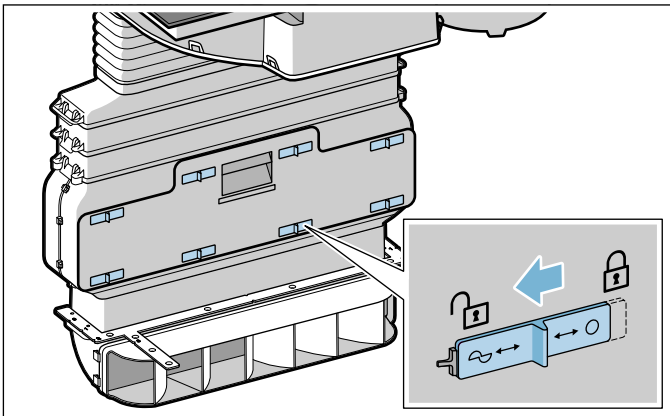

2. Lade in de in de platte buis openen en de actieve koolfilter eruit nemen.

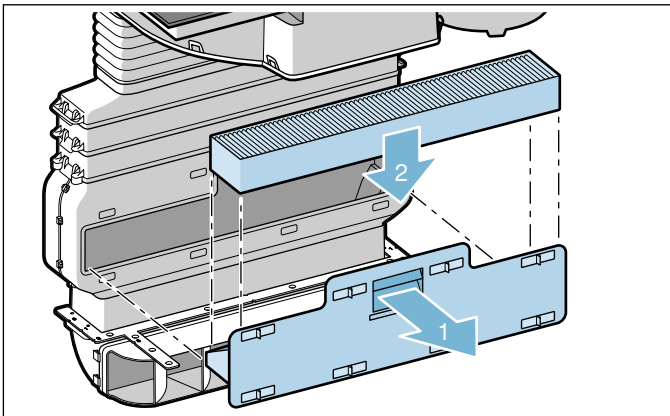

3. Nieuwe actieve koolfilter inbrengen.

4. Lade in de platte buis sluiten en alle sluitingselementen sluiten.

**Aanwijzing:** Zorg ervoor dat alle sluitingselementen correct gesloten zijn. Anders kunnen er geurtjes ontstaan en kan het vermogen van de ventilatie afnemen.

### Metalen vetfilter demonteren

Metalen vetfilters filteren het vet uit de kookdampen. Om een optimale functie te garanderen moeten de filters in elk geval maandelijks worden gereinigd.

1. Filterafdekking afnemen.

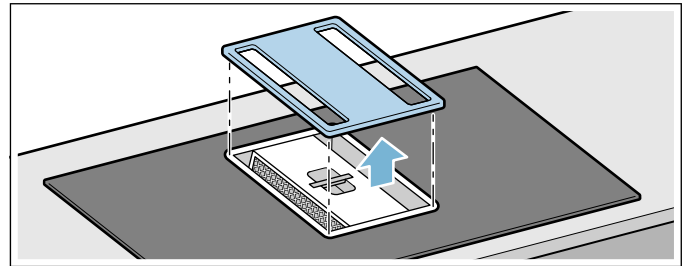

**Aanwijzing:** Zorg ervoor dat de filterafdekking niet naar beneden valt en de kookplaat beschadigt.

2. Metalen vetfilter en reservoir uitnemen.

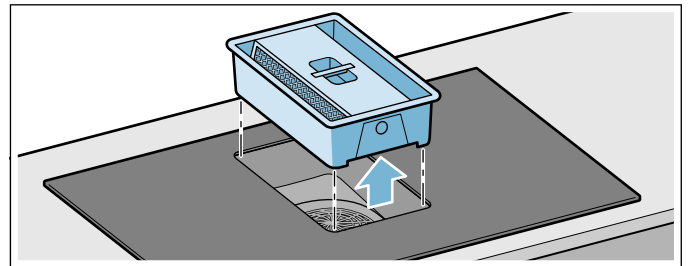

**Aanwijzing:** Op de bodem van het reservoir kan zich vet verzamelen. Metalen vetfilter niet schuin houden, om te voorkomen dat er vet vanaf druipt.

3. Op de beide sluitingselementen aan de randen van het reservoir drukken om de metalen vetfilter te verwijderen.

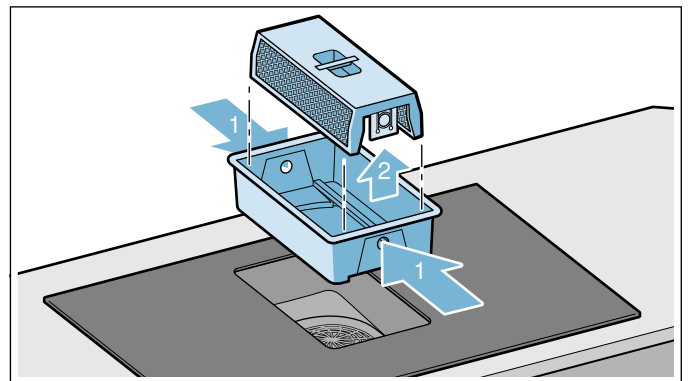

4. Reservoir zo nodig leegmaken.
5. Metalen vetfilter en filterafdekking schoonmaken.
6. Na demontage van de metalen vetfilter het apparaat van binnen schoonmaken.

**Aanwijzing:** Op het ventilatorwiel kan er druppelvorming ontstaan. Dit is normaal en ontstaat door de condensatie van de kookdampen. Er bestaat geen veiligheidsrisico en geen gevaar voor beschadiging. De elektrische componenten van het apparaat zijn beschermd.

## Metalen vetfilter reinigen

### Aanwijzingen

- Gebruik geen agressieve, zuur- of looghoudende reinigingsmiddelen.
- U kunt de metalen vetfilters met de hand schoonmaken of in de vaatwasmachine.

### Met de hand:

**Aanwijzing:** Bij hardnekkig vuil kunt u een speciaal vetoplosmiddel gebruiken (artikelnr. 00311297). Dit kan worden besteld via de online-shop.

- Laat de metalen vetfilter weken in warm zeepsop.
- Gebruik een borstel om de metalen vetfilter schoon te maken en spoel hem daarna goed uit.
- Laat de metalen vetfilter afdruppen.

### In de vaatwasmachine:

- Een sterk vervuilde metalen vetfilter niet samen met vaatwerk schoonmaken.
- Plaats de metalen vetfilter los in de vaatwasmachine. De metalen vetfilter niet inklemmen.
- Voor een optimaal reinigingsresultaat de metalen vetfilter met de kant van de filter horizontaal in de vaatwasmachine plaatsen.

### Meer apparaatonderdelen verwijderen en schoonmaken

Ook de binnenkant van het ventilatie-element dient regelmatig te worden schoongemaakt. Bij hardnekkig vuil kunt u een speciaal vetoplosmiddel gebruiken (artikelnr. 00311297).

1. Filterafdekking afnemen en met een vochtig doekje reinigen.

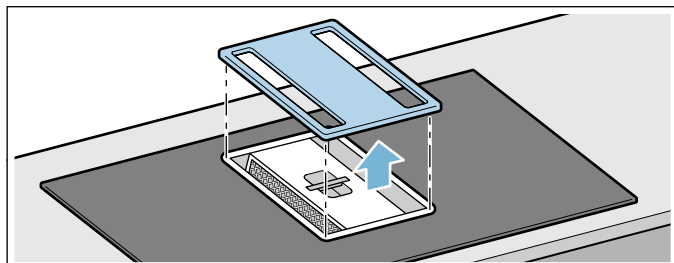

2. Metalen vetfilter en reservoir uitnemen.

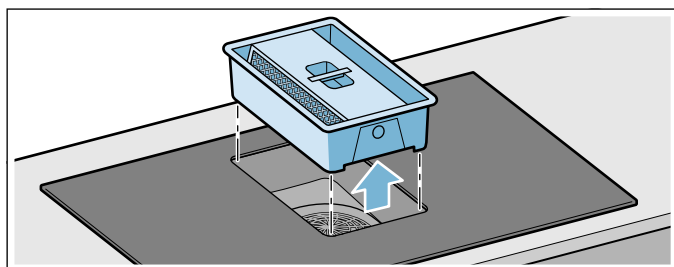

3. Op de beide sluitingselementen aan de randen van het reservoir drukken om de metalen vetfilter te verwijderen.

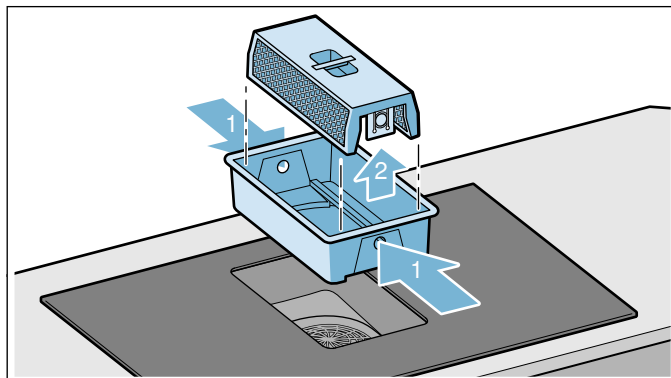

4. Reservoir zo nodig leegmaken.
5. Metalen vetfilter en reservoir reinigen in de vaatwasmachine.
6. Zo nodig de afdekking van de behuizing onder het apparaat afnemen en schoonmaken.

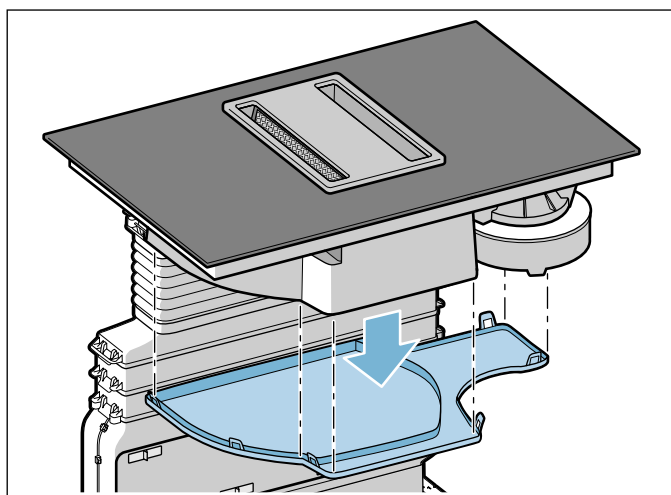

7. Na het schoonmaken de droge onderdelen weer terugplaatsen.



## Metalen vetfilter inbrengen

1. Reservoir inbrengen.
2. Metalen vetfilter inbrengen.  
**Aanwijzing:** Zorg ervoor dat de metalen vetfilter correct ingebracht is. De ventilatie functioneert anders niet.
3. Filterafdekking erop leggen.

## Verzadigingsindicaties terugzetten

Wanneer u de betreffende filter gereinigd of vervangen heeft, dient u de verzadigingsindicatie terug te zetten, zodat de indicaties *F 10* en *F 11* niet meer verlicht zijn.

Na uitschakeling van het apparaat is *F 10* of *F 11* verlicht.

1. Symbool  aanraken.  
Er klinkt een geluidssignaal. De verzadigingsindicatie voor de metalen vetfilter is teruggezet.
2. Is *F 11* verlicht, raak dan het symbool  opnieuw aan.  
Er klinkt een geluidssignaal. De verzadigingsindicatie voor de actieve koolfilter is teruggezet.

## Overloopreservoir schoonmaken

### Aanwijzingen

- Zorg ervoor dat de toevoer naar het overloopreservoir niet geblokkeerd is. Komen er voorwerpen in het apparaat terecht, verwijder deze dan nadat het is afgekoeld. Verwijder hiervoor de filterafdekking, de metalen vetfilter en het reservoir.
- Komt er van bovenaf vloeistof in het apparaat, dan wordt dit in het overloopreservoir verzameld. Overloopreservoir afschroeven en leegmaken. Zo nodig de afdekking van de behuizing afnemen.

1. Overloopreservoir met twee handen losschroeven.

### Aanwijzingen

- Overloopreservoir niet schuin houden, om te voorkomen dat er vocht uitloopt.
- Als de metalen vetfilter en de houder uitgebouwd zijn en vloeistof door het ventilatierooster in het toestel terecht komt, de behuizingsafdekking verwijderen.

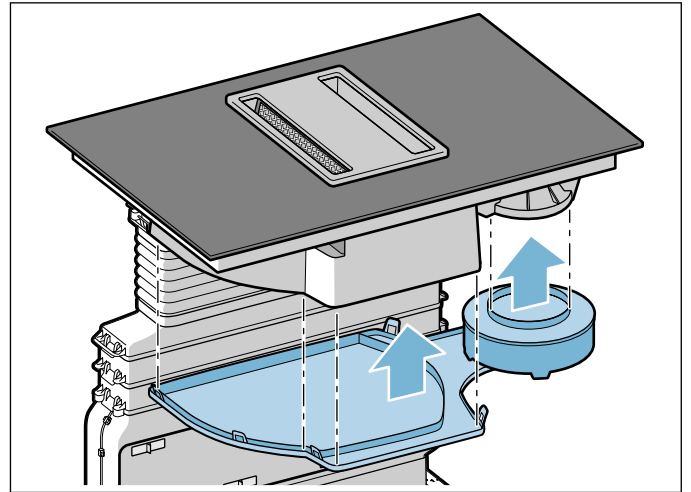

2. Overloopreservoir en evt. behuizingsafdekking leegmaken en uitspoelen.
3. Het overloopreservoir na het schoonmaken weer vastschroeven.
4. Afdekking van de behuizing weer bevestigen.

## Veelgestelde vragen en antwoorden (FAQ)

### Gebruik

#### Waarom kan ik de kookplaat niet inschakelen en waarom is het symbool van het kinderslot verlicht?

Het kinderslot is geactiveerd.

Informatie over deze functie vindt u in het hoofdstuk → "*Kinderslot*"

#### Waarom knipperen de indicaties en is er een geluidssignaal te horen?

Verwijder de vloeistof of etensresten van het bedieningspaneel. Verwijder alle voorwerpen die op het bedieningspaneel liggen.

De aanwijzingen voor het deactiveren van het geluidssignaal vindt u in het hoofdstuk → "*Basisinstellingen*"

### Geluiden

#### Waarom zijn tijdens het koken geluiden te horen?

Afhankelijk van de kwaliteit van de bodem van het kookgerei kunnen bij gebruik van de kookplaat geluiden te horen zijn. De geluiden zijn normaal, horen bij de inductietechnologie en wijzen niet op een defect.

#### Mogelijke geluiden:

##### Diep zoemen zoals bij een transformator:

Is hoorbaar bij het koken op een hogere kookstand. Het geluid verdwijnt of neemt af wanneer de kookstand lager wordt gezet.

##### Diep fluiten:

Is hoorbaar wanneer het kookgerei leeg is. Dit geluid verdwijnt wanneer water of levensmiddelen in het kookgerei worden gedaan.

##### Knisperen:

Is hoorbaar bij kookvormen die uit verschillende materiaallagen bestaan of bij gelijktijdig gebruik van kookgerei van verschillende grootte en verschillend materiaal. Het volume van het geluid kan variëren, afhankelijk van de hoeveelheid en bereidingswijze van de gerechten.

##### Hoge fluittonen:

Kunnen ontstaan wanneer voor twee kookzones tegelijk de hoogste kookstand wordt gebruikt. De fluittonen verdwijnen of worden zwaker wanneer de kookstand lager wordt gezet.

##### Ventilatorgeluid:

De kookplaat beschikt over een ventilator, die bij hoge temperaturen wordt ingeschakeld. De ventilator kan ook na uitschakeling van de kookplaat verder lopen, wanneer de gemeten temperatuur nog te hoog is.

### Kookgerei

#### Welk kookgerei is geschikt voor de inductiekookplaat?

Informatie over kookgerei dat geschikt is voor inductie vindt u in het hoofdstuk → "*Koken met inductie*"

#### Waarom wordt de kookzone niet warm en knippert de kookstand?

De kookzone waarop het kookgerei staat, is niet ingeschakeld.

Zorg ervoor dat de kookzone waarop het kookgerei staat ingeschakeld is.

Het kookgerei is te klein voor de ingeschakelde kookzone of is niet geschikt voor inductie.

Ga na of het kookgerei geschikt is voor inductie en of het op de kookzone met de meest geschikte afmetingen staat. Informatie over het soort, de grootte en de plaatsing van het kookgerei vindt u in de hoofdstukken → "*Koken met inductie*" en → "*CombiZone*".

#### Waarom duurt het zo lang tot het kookgerei warm wordt of waarom wordt het niet warm genoeg, hoewel er een hoge kookstand is ingesteld?

Het kookgerei is te klein voor de ingeschakelde kookzone of is niet geschikt voor inductie.

Ga na of het kookgerei geschikt is voor inductie en of het op de kookzone met de meest geschikte afmetingen staat. Informatie over het soort, de grootte en de plaatsing van het kookgerei vindt u in de hoofdstukken → "*Koken met inductie*" en → "*CombiZone*".

### Schoonmaken

#### Hoe wordt de kookplaat schoongemaakt?

Met de speciale glaskeramiek worden optimale resultaten bereikt. Wij adviseren om geen scherpe of schurende schoonmaakmiddelen, reinigingsmiddelen voor afwasmachines (concentraten) of poetslappen te gebruiken.

Meer informatie voor de reiniging en het onderhoud van uw kookplaat vindt u in het hoofdstuk → "*Reinigen*"

## Wat te doen bij storingen?

In de regel gaat het bij storingen om kleinigheden die gemakkelijk op te lossen zijn. Neem alstublieft de aanwijzingen in de tabel in acht voor u de servicedienst belt.

Indicatie	Mogelijke oorzaak	Oplossing
Geen	De stroomtoevoer is onderbroken.  Het apparaat is niet aangesloten volgens het schakelschema.  Storing in het elektronisch systeem.	Controleer met behulp van andere elektrische apparaten of er kortsluiting bij de stroomtoevoer is opgetreden.  Zorg ervoor dat het apparaat volgens het schakelschema is aangesloten.  Kan de storing niet worden verholpen, schakel dan de technische servicedienst in.
De symboolverlichting functioneert niet.	De regeleenheid is defect	Neem contact op met de servicedienst.
De indicaties knipperen	Het bedieningspaneel is vochtig of wordt afgedekt door een voorwerp.	Maak het bedieningspaneel droog of verwijder het voorwerp.
De indicatie  knippert in de kookzone-indicaties	Er is een storing in het elektronisch systeem opgetreden.	Om de storing ongedaan te maken, dient u het bedieningspaneel kort met de hand af te dekken.
De ventilatie werkt niet.	De motor of de regeling is defect.  De sensor voor de filterherkenning werkt niet.	Neem contact op met de servicedienst.  Neem contact op met de servicedienst.
De ventilatie werkt niet. Het symbool  is niet meer verlicht.	De metalen vetfilter is niet correct geplaatst.	Metalen vetfilter correct inbrengen.
<b>F2</b>	De elektronica is oververhit, waardoor de betreffende kookzone is uitgeschakeld.	Wacht tot de elektronica voldoende afgekoeld is. Raak vervolgens een willekeurig symbool van de kookplaat aan.
<b>F4</b>	De elektronica is oververhit, waardoor alle kookzones zijn uitgeschakeld.	
<b>F5</b> + kookstand en geluidssignaal	Er staat een hete pan in de buurt van het bedieningspaneel. De elektronica dreigt oververhit te raken.	Neem de pan weg. Kort daarna verdwijnt de foutindicatie. U kunt verder koken.
<b>F5</b> en geluidssignaal	Er staat een hete pan in de buurt van het bedieningspaneel. Ter bescherming van de elektronica is de kookzone uitgeschakeld.	Neem de pan weg. Wacht enkele seconden. Raak een willekeurig bedieningsvlak aan. Wanneer de foutindicatie verdwijnt, kunt u verder koken.
<b>F1/F6</b>	De kookzone is oververhit geraakt en ter beveiliging van het werkblad uitgeschakeld.	Wacht tot de elektronica voldoende afgekoeld is en schakel de kookzone opnieuw in.
<b>F8</b>	De kookzone is lange tijd en zonder onderbreking in gebruik geweest.	De automatische veiligheidsuitschakeling is geactiveerd. Zie het hoofdstuk → " <i>Automatische veiligheidsuitschakeling</i> "
<b>F10</b>	De metalen vetfilter is verzadigd.	Metalen vetfilter reinigen. → Blz. 26
<b>F11</b>	De actieve koolfilter is verzadigd.	Actieve koolfilter vervangen. → Blz. 26
<b>F10/F11</b>	De verzadigingsindicatie brandt, hoewel de filter werd gereinigd of vervangen.	Verzadigingsindicatie terugzetten. → " <i>Verzadigingsindicaties terugzetten</i> " op pagina 30
<b>E9000</b> <b>E9010</b>	De bedrijfsspanning is onjuist, buiten het normale bedrijfsgebied.	Neem contact op met uw elektriciteitsbedrijf.
<b>U400</b>	De kookplaat is niet op de juiste manier aangesloten	Haal de stekker van de kookplaat uit het stopcontact. Zorg ervoor dat hij volgens het schakelschema is aangesloten.
Plaats geen hete pannen op het bedieningspaneel.		



**Aanwijzingen**

- Wanneer in de indicatie **E** verschijnt, moet u het sensorveld van de bijbehorende kookzone ingedrukt houden om de storingscode te kunnen aflezen.
- Staat de storingscode niet vermeld in de tabel, haal de stekker van de kookplaat dan uit het stopcontact, wacht 30 seconden en sluit de kookplaat vervolgens opnieuw aan. Verschijnt de indicatie opnieuw, neem dan contact op met de technische servicedienst en geef de exacte storingscode op.
- Treedt er een fout op, dan gaat het apparaat niet meer over naar de standby-modus.

**Servicedienst**

Wanneer uw apparaat gerepareerd moet worden, staat onze servicedienst voor u klaar. Wij vinden altijd een passende oplossing, ook om een onnodig bezoek van medewerkers van de servicedienst te voorkomen.

**E-nummer en FD-nummer**

Geef wanneer u contact opneemt met de servicedienst altijd het productnummer (E-nr.) en het fabricagenummer (FD-nr.) van het apparaat op.

Het typeplaatje met de nummers vindt u:

- Op de apparaatpas.
- Aan de onderkant van de kookplaat.

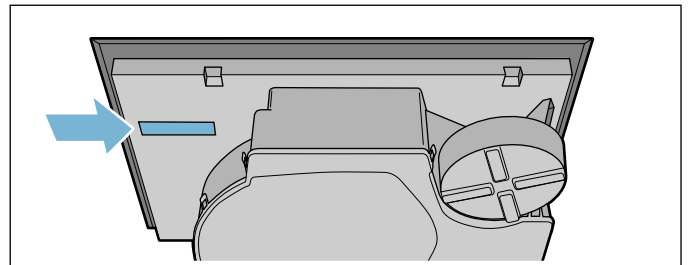
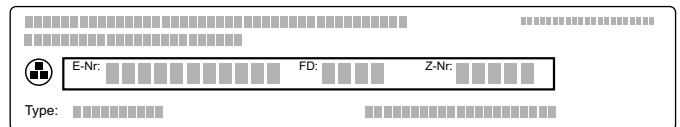

Het E-nummer is ook te vinden op het glaskeramik van de kookplaat. U kunt de index van de klantendienst (KI) en het FD-nummer controleren door naar de basisinstellingen te gaan. Zie hiervoor hoofdstuk → "*Basisinstellingen*".

Houd er rekening mee dat een bezoek van een technicus van de servicedienst in het geval van een verkeerde bediening ook tijdens de garantieperiode kosten met zich meebrengt.

De contactgegevens in alle landen vindt u in de bijgesloten lijst met Servicedienstadressen.

**Verzoek om reparatie en advies bij storingen**

**NL** 088 424 4040

**B** 070 222 143

Vertrouw op de competentie van de fabrikant. Dan bent u ervan verzekerd dat de reparatie wordt uitgevoerd door ervaren technici die gebruikmaken van de originele reserveonderdelen voor uw apparaat.

## Testgerechten

Deze tabel is gemaakt voor testinstituten, om het testen van onze toestellen te vergemakkelijken.

De gegevens van de tabel verwijzen naar onze pannen, toebehoren van Schulte-Ufer (4-delige pannenset voor inductieplaat Z9442X0) met onderstaande afmetingen:

- Steelpan Ø 16 cm, 1,2 l voor kookzones van Ø 14,5 cm
- Kookpan Ø 16 cm, 1,7 l voor kookzones van Ø 14,5 cm
- Kookpan Ø 22 cm, 4,2 l voor kookzones van Ø 18 cm
- Koekenpan Ø 24 cm, voor kookzones Ø 18 cm

Testgerechten	Vormen	Voorverwarmen		Bereiden		
		Kookstand	Tijdsduur (Min:sec)	Deksel	Kookstand	Deksel
<b>Chocolade smelten</b>						
Couverture (bijv. merk Dr. Oetker, pure chocolade 55 % cacao, 150 g)	Steelpan Ø 16 cm	-	-	-	1.	Nee
<b>Linzenschotel opwarmen en warmhouden</b>						
Linzenschotel*						
Begintemperatuur 20 °C						
Hoeveelheid: 450 g	Kookpan Ø 16 cm	9	1:30 (zonder roeren)	Ja	1.	Ja
Hoeveelheid: 800 g	Kookpan Ø 22 cm	9	2:30 (zonder roeren)	Ja	1.	Ja
Linzenschotel uit blik						
Bijv. linzenterrine met worstjes van Erasco.						
Begintemperatuur 20 °C						
Hoeveelheid: 500 g	Kookpan Ø 16 cm	9	ca. 1:30 (na ca. 1 min. roeren)	Ja	1.	Ja
Hoeveelheid: 1 kg	Kookpan Ø 22 cm	9	ca. 2:30 (na ca. 1 min. roeren)	Ja	1.	Ja
<b>Bechamelsaus maken</b>						
Temperatuur van de melk: 7 °C						
Ingrediënten: 40 g boter, 40 g bloem, 0,5 l melk (3,5 % vetgehalte) en een snufje zout						
1. Boter smelten, bloem en zout erdoor roeren en het geheel verwarmen.	Steelpan Ø 16 cm	2	ca. 6:00	Nee	-	-
2. De melk bij de roux van bloem voegen en deze onder voortdurend roeren aan de kook brengen.		7	ca. 6:30	Nee	-	-
3. Wanneer de bechamelsaus begint te koken, nog 2 minuten onder voortdurend roeren op de kookzone laten staan.		-	-	-	2	Nee
*Recept volgens DIN 44550						
**Recept volgens DIN EN 60350-2						

Testgerechten	Vormen	Voorverwarmen		Bereiden		
		Kookstand	Tijdsduur (Min:sec)	Deksel	Kookstand	Deksel
<b>Rijstepap koken</b>						
Rijstepap, afgedekt gekookt Temperatuur van de melk: 7 °C De melk opwarmen tot deze begint op te komen. Aanbevolen kookstand instellen en rijst, suiker en zout aan de melk toevoegen. Bereidingstijd, inclusief voorverwarmen, ca. 45 min.						
Ingrediënten: 190 g rijst met ronde korrel, 90 g suiker, 750 ml melk, (3,5 % vetgehalte) en 1 g zout	Kookpan Ø 16 cm	8.	ca. 5:30	Nee	3 (na 10 min. roeren)	Ja
Ingrediënten: 250 g rijst met ronde korrel, 120 g suiker, 1 l melk (3,5 % vetgehalte) en 1,5 g zout	Kookpan Ø 22 cm	8.	ca. 5:30	Nee	3 (na 10 min. roeren)	Ja
Rijstepap, onafgedekt gekookt Temperatuur van de melk: 7 °C Ingrediënten aan de melk toevoegen en onder voortdurend roeren opwarmen. Aanbevolen kookstand kiezen wanneer de melk een temperatuur van ca. 90 °C heeft bereikt, en op een kleine stand ongeveer 50 min. laten sudderen.						
Ingrediënten: 190 g rijst met ronde korrel, 90 g suiker, 750 ml melk, (3,5 % vetgehalte) en 1 g zout	Kookpan Ø 16 cm	8.	ca. 5:30	Nee	3	Nee
Ingrediënten: 250 g rijst met ronde korrel, 120 g suiker, 1 l melk, (3,5 % vetgehalte) en 1,5 g zout	Kookpan Ø 22 cm	8.	ca. 5:30	Nee	2.	Nee
<b>Rijst koken*</b>						
Watertemperatuur 20 °C						
Ingrediënten: 125 g rijst met lange korrel, 300 g water en een snufje zout	Kookpan Ø 16 cm	9	ca. 2:30	Ja	2	Ja
Ingrediënten: 250 g rijst met lange korrel, 600 g water en een snufje zout	Kookpan Ø 22 cm	9	ca. 2:30	Ja	2.	Ja
<b>Varkenslende braden</b>						
Begintemperatuur van de lende: 7 °C						
Hoeveelheid: 3 varkenslendenen (totaalgewicht ong. 300 g, 1 cm dik) en 15 ml zonnebloemolie	Braadpan Ø 24 cm	9	ca. 1:30	Nee	7	Nee
<b>Pannenkoeken maken</b>						
Hoeveelheid: 55 ml beslag per pannenkoek	Braadpan Ø 24 cm	9	ca. 1:30	Nee	7	Nee
<b>Frituren van diepvriesfrites</b>						
Hoeveelheid: 2 l zonnebloemolie, per portie: 200 g diepvriesfrites (bijv. McCain 123 Frites Original)	Kookpan Ø 22 cm	9	Tot de olietemperatuur 180 °C bereikt	Nee	9	Nee
*Recept volgens DIN 44550						
**Recept volgens DIN EN 60350-2						

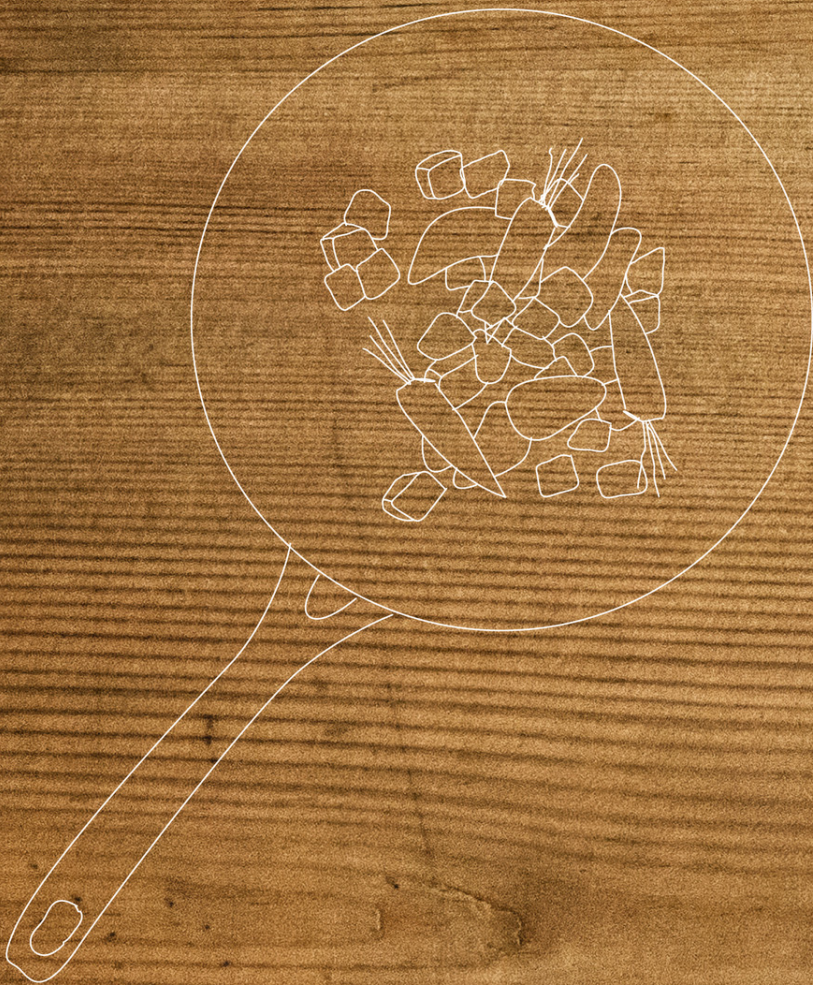

REGISTER YOUR PRODUCT  
ONLINE [NEFF-HOME.COM](http://NEFF-HOME.COM)



Constructa NEFF Vertriebs-GmbH |  
Carl-Wery-Straße 34 | 81739 Munich | Germany

9001337315  
981111  
nl