



SIEMENS



# Sèche-linge

WT7HW590CH

[siemens-home.bsh-group.com/welcome](https://siemens-home.bsh-group.com/welcome)

fr Notice d'utilisation et d'installation

Register  
your  
product  
online

## Votre nouveau sèche-linge

Vous avez choisi un sèche-linge de la marque Siemens.

Prenez quelques minutes pour consulter cette documentation et découvrir les avantages de votre sèche-linge.

Conformément à la politique de qualité de la marque Siemens, nous soumettons chaque sèche-linge qui quitte notre usine à des contrôles minutieux afin de garantir son bon état et son bon fonctionnement.

Pour plus d'informations sur nos produits, nos accessoires, nos pièces de rechange et nos services, consultez notre site Internet [www.siemens-home.bsh-group.com](http://www.siemens-home.bsh-group.com) ou adressez-vous à nos centres de service après-vente.

Dans le cas où les notices d'installation et d'utilisation décrivent plusieurs modèles, les différences sont clairement spécifiées le cas échéant.



Ne mettez ce sèche-linge en service qu'après avoir lu cette Notice d'utilisation et d'installation!

## Règles de présentation

### **Avertissement !**

L'association de ce symbole et de ce mot indique une situation potentiellement dangereuse. En cas de non-observation, risques de blessures voire de mort.

### **Attention !**

Ce mot indique une situation potentiellement dangereuse. En cas de non-observation, risques de dégâts matériels et/ou d'atteinte à l'environnement.

### **Remarque/astuce**

Indications permettant d'utiliser l'appareil au mieux et autres informations utiles.

### **1. 2. 3. / a) b) c)**

Les séquences d'opérations sont indiquées par des chiffres ou des lettres.

■ / -

Les listes sont matérialisées par des puces ou des tirets.

# Table des matières

 <b>Destination de l'appareil</b> . . . . .	4	 <b>Utilisation de l'appareil</b> . . . . .	29
 <b>Consignes de sécurité</b> . . . . .	5	Introduction du linge et allumage de l'appareil . . . . .	29
Enfants / personnes / animaux domestiques . . . . .	5	Réglage d'un programme . . . . .	30
Installation . . . . .	7	Lancement d'un programme . . . . .	30
Commande . . . . .	9	Déroulement du programme . . . . .	30
Nettoyage / maintenance . . . . .	12	Modification de programme ou retrait du linge . . . . .	31
 <b>Conseils pour économiser de l'énergie</b> . . . . .	14	Annulation d'un programme . . . . .	31
 <b>Installation et raccordement de l'appareil</b> . . . . .	14	Fin du programme . . . . .	31
Étendue des fournitures . . . . .	14	Retrait du linge et extinction de l'appareil . . . . .	31
Installation de l'appareil . . . . .	15	Vidage du réservoir d'eau de condensation . . . . .	32
Raccordement de l'appareil . . . . .	16	Retrait des peluches . . . . .	33
Avant la première utilisation . . . . .	18	 <b>Home Connect</b> . . . . .	34
Accessoires en option . . . . .	18	Connexion automatique au réseau domestique . . . . .	35
 <b>Réglages de l'appareil</b> . . . . .	18	Connexion manuelle au réseau domestique . . . . .	36
Sécurité enfants . . . . .	18	Connexion à l'appli Home Connect . . . . .	37
Activation du mode réglage . . . . .	18	Activer/désactiver le Wi-Fi . . . . .	38
Fin du mode réglage . . . . .	19	Réinitialisation des paramètres réseau . . . . .	38
 <b>Notice succincte</b> . . . . .	20	Mise à jour logicielle . . . . .	39
 <b>Présentation de l'appareil</b> . . . . .	21	Remarque liée à la protection des données . . . . .	40
Aperçu de l'appareil . . . . .	21	Déclaration de conformité . . . . .	40
Bandeau . . . . .	22	 <b>Séchage avec le panier pour lainages</b> . . . . .	41
Afficheur . . . . .	23	Le panier pour lainages . . . . .	41
 <b>Tableau des programmes</b> . . . . .	24	Fixation du panier pour lainages . . . . .	41
 <b>P+ Réglages du programme</b> . . . . .	26	Exemples d'utilisation . . . . .	42
 <b>Linge</b> . . . . .	28	Pose de l'insert et démarrage du programme . . . . .	43
Préparation du linge . . . . .	28	 <b>Dériver l'eau de condensation</b> . . . . .	44
Tri du linge . . . . .	28		

	<b>Nettoyage et entretien . . . . .</b>	<b>47</b>
	Nettoyage de l'appareil . . . . .	47
	Nettoyage du capteur d'humidité. . .	47
	Nettoyage du filtre du réservoir de condensation . . . . .	48
	<b>Indications sur l'afficheur . . . .</b>	<b>49</b>
	<b>Aide pour l'appareil . . . . .</b>	<b>50</b>
	<b>Transport de l'appareil . . . . .</b>	<b>52</b>
	<b>Valeurs de consommation . . . .</b>	<b>53</b>
	Tableau des valeurs de consommation . . . . .	53
	Programme le plus efficace pour les textiles en coton. . . . .	53
	<b>Données techniques. . . . .</b>	<b>54</b>
	<b>Mise au rebut. . . . .</b>	<b>54</b>
	<b>Service après-vente . . . . .</b>	<b>55</b>

---

## Destination de l'appareil

- Cet appareil est destiné uniquement à un usage domestique privé.
- N'installez pas et n'utilisez pas cet appareil dans un endroit susceptible d'être soumis au gel, ni à l'extérieur. Cet appareil risque d'être endommagé si l'eau résiduelle qu'il contient gèle. Si les tuyaux gèlent, ils peuvent se fissurer/éclater.
- Cet appareil doit uniquement être utilisé pour sécher et rafraîchir du linge domestique, composé d'articles ayant été lavés à l'eau et adaptés au sèche-linge (se référer à leur étiquette). L'utilisation de l'appareil à d'autres fins est en dehors de la portée de son application prévue et est interdite.
- Cet appareil est destiné à être utilisé jusqu'à une hauteur de 4 000 mètres au-dessus du niveau de la mer.

### **Avant de mettre l'appareil sous tension :**

Vérifiez que l'appareil ne présente aucun endommagement visible. Ne mettez pas l'appareil en service s'il est endommagé. En cas de problème, contactez votre revendeur spécialisé ou notre service après-vente.

Lisez et observez les notices de montage et d'utilisation, ainsi que toutes les autres informations fournies avec cet appareil.

Conservez soigneusement ces documents. Ils pourront vous être utiles par la suite ou servir aux utilisateurs suivants.

## **Consignes de sécurité**

Les informations de sécurité et mises en garde ci-après contribuent à vous protéger contre des blessures éventuelles et à prévenir des dégâts matériels à votre environnement.

Cependant, il importe de prendre les précautions nécessaires et d'agir avec le plus grand soin lors de l'installation, de la maintenance, du nettoyage et de l'utilisation de l'appareil.

## **Enfants / personnes / animaux domestiques**

### **Mise en garde** **Danger de mort !**

Les enfants ou personnes qui ne sont pas à même d'évaluer les risques liés à l'utilisation de l'appareil risquent de se blesser ou de mettre leur vie en danger. Veuillez par conséquent noter ce qui suit :

- L'appareil peut être utilisé par des enfants âgés de plus de 8 ans, des personnes présentant des capacités physiques, sensorielles ou mentales réduites, des personnes peu expérimentées ou possédant peu de connaissances pour autant qu'elles soient supervisées ou qu'elles aient bénéficié d'instructions concernant l'utilisation de l'appareil en toute sécurité et qu'elles aient compris les risques potentiels liés à l'utilisation de l'appareil.
- Les enfants ne doivent pas jouer avec cet appareil.
- N'autorisez pas les enfants à nettoyer ou effectuer la maintenance de cet appareil sans surveillance.
- Ne laissez pas les enfants de moins de 3 ans ni les animaux domestiques s'approcher de cet appareil.

- Ne laissez pas l'appareil sans surveillance quand des enfants ou d'autres personnes qui ne peuvent pas évaluer les risques se trouvent dans le voisinage.

**⚠ Mise en garde  
Danger de mort !**

Les enfants peuvent s'enfermer eux-mêmes à l'intérieur de l'appareil et mettre ainsi leur vie en danger.

- Ne placez pas l'appareil derrière une porte car elle pourrait obstruer le hublot de l'appareil ou empêcher son ouverture complète.
- Dès qu'un appareil est arrivé en fin de vie, tirez la fiche principale de la prise **avant** de sectionner le câble principal, ensuite détruisez le verrouillage sur le hublot de l'appareil.

**⚠ Mise en garde  
Risque d'asphyxie !**

En autorisant les enfants à jouer avec l'emballage/film de plastic ou composants d'emballage, ils risquent de s'y empêtrer ou de les mettre sur leur tête et d'étouffer. Garder l'emballage, film de plastic et composants d'emballage hors de portée des enfants.

**⚠ Mise en garde  
Risque d'empoisonnement !**

Les lessives et les produits d'entretien peuvent entraîner un empoisonnement en cas d'ingestion.

Si vous avalez ces derniers par accident, consultez immédiatement un médecin. Rangez les lessives et les produits d'entretien hors de portée des enfants.

**⚠ Mise en garde  
Irritation de la peau / des yeux !**

Le contact avec des détergents ou des produits d'entretien peut provoquer des irritations des yeux/de la peau.

Rincez-vous soigneusement les yeux/la peau s'ils entrent en contact avec de la lessive ou des produits d'entretien. Conservez les lessives et les produits d'entretien hors de portée des enfants.

## Installation

### **⚠ Mise en garde** **Risque de choc électrique/ d'incendie/de dommage matériel/de dommage à l'appareil !**

Si l'appareil n'est pas correctement installé, cela peut aboutir à une situation dangereuse. Assurez-vous de ce qui suit :

- La tension principale sur la prise de courant doit correspondre à la tension nominale spécifiée sur l'appareil (plaque signalétique). Les charges connectées et les fusibles requis sont spécifiés sur la plaque signalétique.
- L'appareil doit uniquement être connecté à une source de courant alternatif par le biais d'une prise à contact de protection correctement installée. Cette prise de courant doit être librement accessible à tout moment.
- La prise secteur et la prise à contact de protection doivent correspondre et le système de mise à la terre doit être correctement installé.
- L'installation doit être pourvue d'une section transversale adéquate.

- La prise secteur doit être librement accessible à tout moment. Si cela n'est pas possible, afin de respecter les règles de sécurité en vigueur, un commutateur (coupure bipolaire) doit être intégré dans l'installation permanente en conformité avec les règles d'installation électrique.
- Si vous utilisez un disjoncteur différentiel à courant résiduel, utilisez uniquement un disjoncteur portant le marquage suivant : . La présence de ce marquage est le seul moyen d'être sûr que l'appareil satisfait à tous les règlements en vigueur.

### **⚠ Mise en garde** **Risque de choc électrique / d'incendie / de dommage matériel / de dommage à l'appareil !**

L'altération ou la détérioration du câble principal de l'appareil peut entraîner une décharge électrique, un court-circuit ou un incendie en raison d'une surchauffe.

Le câble principal ne peut pas être coudé, écrasé ou altéré et ne peut entrer en contact avec aucune source de chaleur.

**⚠ Mise en garde**

**Risque d'incendie /  
de dommage matériel /  
de dommage à l'appareil !**

L'utilisation de rallonges ou de blocs multiprises peut provoquer un incendie en raison d'une surchauffe ou d'un court-circuit.

Connectez l'appareil directement à une prise avec mise à la terre qui a été correctement installée.

N'utilisez pas de rallonges, de blocs multiprises ni de coupleurs à plusieurs voies.

**⚠ Mise en garde**

**Risque de blessure /  
de dommage matériel /  
de dommage à l'appareil !**

- L'appareil risque de vibrer ou de bouger en cours de fonctionnement, et donc de provoquer des blessures ou des dommages matériels. Placer l'appareil sur une surface propre, plane et solide, en utilisant un niveau à bulle pour vous guider, niveler l'appareil à l'aide des pieds à visser.

- Le placement incorrect (empilement) de l'appareil sur un lave-linge peut entraîner des blessures, des dommages matériels et/ou des dommages à l'appareil. Si l'appareil doit être placé sur un lave-linge, celui-ci doit au moins présenter les mêmes profondeur et largeur que l'appareil et doit être fixé en place à l'aide du kit de raccordement approprié s'il est disponible. → *Page 18* L'appareil DOIT être fixé à l'aide de ce kit de raccordement. Il est interdit d'empiler l'appareil d'une autre manière.
- Si vous saisissez l'appareil par des parties saillantes quelconques (ex. le hublot de l'appareil) en vue de le soulever ou de le déplacer, ces parties risquent de se briser et de vous blesser. Ne saisissez pas l'appareil par aucune partie saillante pour le déplacer.



### **Mise en garde** **Risque de blessure !**

- L'appareil est très lourd. Son soulèvement risque de causer des blessures. Ne soulevez pas l'appareil vous-même.
- L'appareil présente des arêtes vives sur lesquelles vous risquez de vous couper les mains. Ne saisissez pas l'appareil par ses arêtes vives. Porter des gants de protection pour le soulever.
- Les flexibles et les câbles principaux peuvent constituer un danger de trébuchement avec des blessures pour conséquence s'ils ne sont pas correctement acheminés. Acheminer les flexibles et les câbles de sorte qu'ils ne constituent aucun danger de trébuchement.

### **Commande**

#### **Mise en garde** **Risque d'explosion / d'incendie !**

Le linge qui est entré en contact avec des solvants, de l'huile, de la cire, des produits éliminant la cire, de la peinture, de la graisse ou des détachants, risque de prendre feu lorsqu'il est séché dans la machine, voire même provoquer l'explosion de

l'appareil. Veuillez donc prendre en compte ce qui suit :

- Bien rincer le linge avec de l'eau chaude et de la lessive avant de le sécher dans la machine.
- Ne pas placer de linge dans l'appareil pour le sécher s'il n'a pas été lavé auparavant.
- Ne pas utiliser l'appareil si des produits chimiques ont été utilisés pour nettoyer le linge.

#### **Mise en garde** **Risque d'explosion / d'incendie !**

- Des résidus restés dans le filtre à peluches risquent de prendre feu en cours de séchage, voir même de provoquer un incendie ou une explosion de l'appareil. Nettoyez régulièrement le filtre à peluches.
- Certains objets risquent de prendre feu en cours de séchage, voir même de provoquer l'incendie ou l'explosion de l'appareil. Enlever tous les briquets ou allumettes des poches des articles de linge.
- De la poussière de charbon ou de farine autour de l'appareil peuvent provoquer une explosion. S'assurer que la zone autour de l'appareil est propre lorsque celui-ci fonctionne.

**⚠ Mise en garde**  
**Risque d'incendie/de**  
**dommage matériel/de**  
**dommage à l'appareil !**

L'appareil contient du R290, un produit réfrigérant qui est inoffensif pour l'environnement mais inflammable.

Éloigner de l'appareil toute source de flamme nue ou d'inflammation.



**⚠ Mise en garde**  
**Risque d'incendie /**  
**de dommage matériel /**  
**de dommage à l'appareil !**

Si le programme est terminé avant que le cycle de séchage ne soit fini, le linge ne refroidit pas suffisamment et risque de prendre feu ou de provoquer des dommages matériels ou d'endommager l'appareil.

- Au cours de la dernière phase du cycle de séchage, le linge dans le tambour n'est pas chauffé (cycle de refroidissement). Ceci a pour effet que le linge reste à une température à laquelle il n'est pas endommagé.

- Ne pas éteindre l'appareil avant que le cycle de séchage ne soit terminé sauf si vous enlevez immédiatement tous les articles de linge du tambour immédiatement et les étalez (pour dissiper la chaleur).

**⚠ Mise en garde**  
**Risque d'empoisonnement /**  
**de dommage matériel !**

L'eau de condensation n'est pas potable et peut être souillée par des peluches. L'eau de condensation souillée peut être dangereuse pour la santé et aussi causer des dommages matériels. Ne pas la boire ni la réutiliser.

**⚠ Mise en garde**  
**Risque d'empoisonnement !**  
Des fumées toxiques peuvent être refoulées par des agents de nettoyage qui contiennent des solvants, par ex. solvant de nettoyage.  
N'utilisez aucun agent de nettoyage qui contient des solvants.

## **Mise en garde** **Risque de blessure !**

- Si vous placez tout votre poids/vous asseyez sur le hublot de l'appareil lorsque celui-ci est ouvert, l'appareil risque de basculer et de provoquer des blessures. Ne vous appuyez pas de tout votre poids sur le hublot de l'appareil lorsqu'il est ouvert.
- Si vous grimpez sur l'appareil, le plan de travail risque de casser et de provoquer des blessures. Ne grimpez pas sur l'appareil.
- Vous risquez de blesser vos mains si vous les introduisez dans le tambour pendant qu'il tourne encore. Patientez jusqu'à ce que le tambour s'arrête de tourner.

## **Attention !** **Dompage matériel / dommage à l'appareil**

- Si la quantité de linge dans l'appareil excède la capacité de charge maximum, l'appareil risque de ne pas pouvoir fonctionner correctement. Cela peut également provoquer un dommage matériel ou endommager l'appareil. Ne pas dépasser la capacité de charge maximum de linge sec. S'assurer de respecter les capacités de charge maximum spécifiées pour chacun des programmes.  
→ *Page 24*
- L'appareil risque d'être endommagé si vous utilisez celui-ci sans système de récupération des peluches (filtre, crible à peluches selon les spécifications de l'appareil) ou si ce système est incomplet ou défectueux. N'utilisez pas l'appareil sans crible à peluches, ni avec un crible incomplet ou défectueux.
- Des objets légers tels que cheveux et peluches risquent d'être aspirés dans l'entrée d'air lorsque l'appareil est en fonctionnement. Éloignez ceux-ci de l'appareil.

- De la mousse et du caoutchouc mousse risquent de se déformer et de fondre s'ils sont séchés dans l'appareil  
Ne pas sécher dans l'appareil des articles de linge qui contiennent de la mousse ou du caoutchouc mousse.
- Des dommages matériels ou un dommage à l'appareil risquent d'être la conséquence si vous versez la mauvaise quantité de lessive ou d'agent de nettoyage.  
Utiliser des lessives/produits d'entretien/agents de nettoyage et adoucissants conformément aux instructions du fabricant.
- En cas de surchauffe de l'appareil, celui-ci risque de ne pas pouvoir fonctionner correctement, ou cela peut provoquer des dommages matériels ou endommager l'appareil.  
S'assurer que l'entrée d'air de l'appareil ne soit jamais obstruée lorsque l'appareil fonctionne et que la zone autour de l'appareil soit ventilée de manière adéquate.

## Nettoyage / maintenance

### **Mise en garde** **Danger de mort !**

Cet appareil fonctionne à l'électricité. Il existe un danger d'électrocution si vous entrez en contact avec des composants se trouvant sous tension. Veuillez donc noter ce qui suit :

- Mettre l'appareil hors tension. Débrancher l'appareil du secteur (retirer la prise).
- Ne jamais tirer la fiche principale avec des mains mouillées.
- Pour retirer la fiche principale de la prise, toujours tirer la fiche elle-même et non pas par le câble principal, sans quoi celui-ci risque d'être endommagé.
- Ne pas entreprendre de modifications techniques sur l'appareil ou ses équipements.
- Les réparations et tout autre travail sur l'appareil doivent être effectuées uniquement par notre service à la clientèle ou par un électricien. Ceci s'applique également pour le remplacement du câble principal (si nécessaire).

- Des câbles principaux de rechange peuvent être commandés auprès de notre service à la clientèle.

### **Mise en garde**

#### **Risque d'empoisonnement !**

Des fumées toxiques peuvent être refoulées par des agents de nettoyage qui contiennent des solvants, par ex. solvant de nettoyage.

N'utilisez aucun agent de nettoyage qui contient des solvants.

### **Mise en garde**

#### **Risque de choc électrique/de dommage matériel/de dommage à l'appareil !**

La pénétration d'humidité dans l'appareil peut provoquer un court-circuit.

N'utilisez pas d'appareil à pression ni d'appareil à vapeur, de tuyau, ni de pistolet pulvérisateur pour nettoyer votre appareil.

### **Mise en garde**

#### **Risque de blessure / de dommage matériel / de dommage à l'appareil !**

L'utilisation de pièces de rechange ou d'accessoires d'une autre marque peut s'avérer être dangereuse et de provoquer des dommages matériels ou d'endommager l'appareil.

Pour des raisons de sécurité, utiliser uniquement des pièces de rechange et des accessoires d'origine.

### **Attention !**

#### **Dompage matériel / dommage à l'appareil**

Des agents de nettoyage et agents de pré-traitement du linge (p. ex. produit éliminant les taches, sprays de pré-lavage, etc.) risquent de causer des dommages s'ils entrent en contact avec les surfaces de l'appareil. Veuillez donc prendre en compte ce qui suit :

- Éviter que ces agents n'entrent en contact avec les surfaces de l'appareil.
- N'utiliser rien d'autre que de l'eau et un chiffon doux et humide pour nettoyer l'appareil.
- Éliminer tout détergent, spray et autres résidus immédiatement.

## Conseils pour économiser de l'énergie

- Essorez le linge avant de le faire sécher. Cela permet de raccourcir la durée du programme et de baisser la consommation d'énergie.
- Chargez l'appareil avec une quantité de charge maximale du programme.

**Remarque :** Le dépassement de la quantité de charge maximale prolonge la durée du programme et augmente la consommation d'énergie.

- Utilisez l'appareil dans une pièce ventilée et dégagez l'entrée d'air de l'appareil afin de garantir l'échange d'air.
- Retirez régulièrement les peluches présentes dans l'appareil. Si des peluches subsistent dans l'appareil, la durée du programme est prolongée et la consommation d'énergie, plus élevée.
- Si vous n'utilisez pas l'appareil pendant un certain temps avant le départ du programme ou après la fin d'un programme, l'appareil passe automatiquement en mode économie d'énergie. L'afficheur et les voyants lumineux s'éteignent au bout de quelques minutes et **(Départ/Pause)** ► clignote. Pour mettre fin au mode économie d'énergie, utilisez de nouveau l'appareil, par ex. ouvrez et refermez le hublot.
- Si vous n'utilisez pas l'appareil en mode économie d'énergie pendant davantage de temps, l'appareil s'éteint automatiquement.

**Remarque :** Si le Wi-Fi est activé, l'appareil ne s'éteint pas automatiquement.

## Installation et raccordement de l'appareil

### Étendue des fournitures

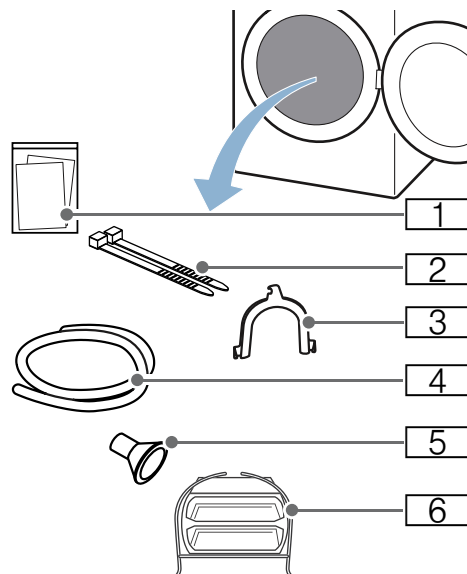

- 1 Documentation (par ex. Notice d'utilisation et d'installation)
- 2 Matériel de fixation
- 3 Coude pour la fixation du tuyau d'évacuation
- 4 Tuyau d'évacuation
- 5 Adaptateur de raccordement
- 6 Panier pour lainages

1. Retirez entièrement les emballages et les sachets de l'appareil.
2. Ouvrez le hublot.
3. Retirez l'accessoire entier du tambour.

Vous pouvez à présent installer et raccorder l'appareil.

### Attention !

#### Appareil endommagé et dommages matériels

Les objets restés dans le tambour qui ne sont pas destinés au fonctionnement de l'appareil peuvent occasionner des dommages matériels ou de l'appareil. Retirez ces objets ainsi que l'accessoire complet du tambour.

## Installation de l'appareil

### Mise en garde Danger de mort !

Les enfants peuvent s'enfermer eux-mêmes à l'intérieur de l'appareil et mettre ainsi leur vie en danger.

- Ne placez pas l'appareil derrière une porte car elle pourrait obstruer le hublot de l'appareil ou empêcher son ouverture complète.
- Dès qu'un appareil est arrivé en fin de vie, tirez la fiche principale de la prise **avant** de sectionner le câble principal, ensuite détruisez le verrouillage sur le hublot de l'appareil.

### Mise en garde Risque d'explosion/d'incendie !

De la poussière de charbon ou de farine autour de l'appareil peuvent provoquer une explosion. S'assurer que la zone autour de l'appareil est propre lorsque celui-ci fonctionne.

### Mise en garde Risque d'incendie/de dommage matériel/de dommage à l'appareil !

L'appareil contient du R290, un produit réfrigérant qui est inoffensif pour l'environnement mais inflammable. Éloigner de l'appareil toute source de flamme nue ou d'inflammation.



### Mise en garde Risque de blessure / de dommage matériel / de dommage à l'appareil !

- L'appareil risque de vibrer ou de bouger en cours de fonctionnement, et donc de provoquer des blessures ou des dommages matériels. Placer l'appareil sur une surface propre, plane et solide, en utilisant un niveau à bulle pour vous guider, niveler l'appareil à l'aide des pieds à visser.
- Le placement incorrect (empilement) de l'appareil sur un lave-linge peut entraîner des blessures, des dommages matériels et/ou des dommages à l'appareil. Si l'appareil doit être placé sur un lave-linge, celui-ci doit au moins présenter les mêmes profondeur et largeur que l'appareil et doit être fixé en place à l'aide du kit de raccordement approprié s'il est disponible. → Page 18 L'appareil DOIT être fixé à l'aide de ce kit de raccordement. Il est interdit d'empiler l'appareil d'une autre manière.
- Si vous saisissez l'appareil par des parties saillantes quelconques (ex. le hublot de l'appareil) en vue de le soulever ou de le déplacer, ces parties risquent de se briser et de vous blesser. Ne saisissez pas l'appareil par aucune partie saillante pour le déplacer.

### **⚠ Mise en garde**

#### **Risque de blessure !**

- L'appareil est très lourd. Son soulèvement risque de causer des blessures.  
Ne soulevez pas l'appareil vous-même.
- L'appareil présente des arêtes vives sur lesquelles vous risquez de vous couper les mains.  
Ne saisissez pas l'appareil par ses arêtes vives. Porter des gants de protection pour le soulever.

### **Attention !**

#### **Dompage matériel/dommage à l'appareil**

En cas de surchauffe de l'appareil, celui-ci risque de ne pas pouvoir fonctionner correctement, ou cela peut provoquer des dommages matériels ou endommager l'appareil.  
S'assurer que l'entrée d'air de l'appareil ne soit jamais obstruée lorsque l'appareil fonctionne et que la zone autour de l'appareil soit ventilée de manière adéquate.

#### **Installer l'appareil comme suit :**

1. Installez l'appareil sur une surface propre, plane et solide.
2. Vérifier l'horizontalité de l'appareil avec un niveau à bulle.

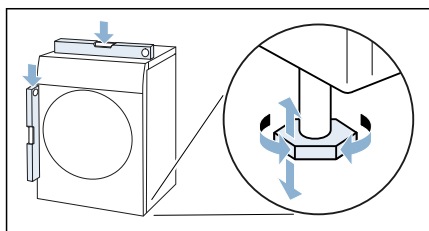

3. Si nécessaire, réalignez l'appareil en tournant les pieds de l'appareil.  
Vous pouvez à présent raccorder l'appareil.

### **Remarques**

- Tous les pieds de l'appareil doivent reposer fermement sur le sol.
- Si l'appareil n'est pas correctement aligné, des bruits, vibrations peuvent survenir, le tambour peut ne pas tourner correctement et de l'eau résiduelle peut s'écouler de l'appareil.

### **Raccordement de l'appareil**

#### **⚠ Mise en garde**

#### **Risque de choc électrique/d'incendie/ de dommage matériel/de dommage à l'appareil !**

Si l'appareil n'est pas correctement installé, cela peut aboutir à une situation dangereuse. Assurez-vous de ce qui suit :

- La tension principale sur la prise de courant doit correspondre à la tension nominale spécifiée sur l'appareil (plaque signalétique). Les charges connectées et les fusibles requis sont spécifiés sur la plaque signalétique.
- L'appareil doit uniquement être connecté à une source de courant alternatif par le biais d'une prise à contact de protection correctement installée. Cette prise de courant doit être librement accessible à tout moment.
- La prise secteur et la prise à contact de protection doivent correspondre et le système de mise à la terre doit être correctement installé.
- L'installation doit être pourvue d'une section transversale adéquate.



- La prise secteur doit être librement accessible à tout moment. Si cela n'est pas possible, afin de respecter les règles de sécurité en vigueur, un commutateur (coupure bipolaire) doit être intégré dans l'installation permanente en conformité avec les règles d'installation électrique.
- Si vous utilisez un disjoncteur différentiel à courant résiduel, utilisez uniquement un disjoncteur portant le marquage suivant : . La présence de ce marquage est le seul moyen d'être sûr que l'appareil satisfait à tous les règlements en vigueur.

### **Mise en garde**

#### **Risque de choc électrique / d'incendie / de dommage matériel / de dommage à l'appareil !**

L'altération ou la détérioration du câble principal de l'appareil peut entraîner une décharge électrique, un court-circuit ou un incendie en raison d'une surchauffe. Le câble principal ne peut pas être coudé, écrasé ou altéré et ne peut entrer en contact avec aucune source de chaleur.

### **Mise en garde**

#### **Risque d'incendie / de dommage matériel / de dommage à l'appareil !**

L'utilisation de rallonges ou de blocs multiprises peut provoquer un incendie en raison d'une surchauffe ou d'un court-circuit. Connectez l'appareil directement à une prise avec mise à la terre qui a été correctement installée. N'utilisez pas de rallonges, de blocs multiprises ni de coupleurs à plusieurs voies.

### **Mise en garde**

#### **Risque de blessure !**

Les flexibles et les câbles principaux peuvent constituer un danger de trébuchement avec des blessures pour conséquence s'ils ne sont pas correctement acheminés. Acheminer les flexibles et les câbles de sorte qu'ils ne constituent aucun danger de trébuchement.

### **Raccorder l'appareil comme suit :**

1. Raccorder le tuyau de vidange.  
→ Page 44

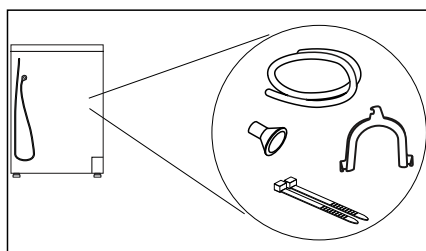

2. Branchez la prise d'alimentation de l'appareil dans la prise prévue à cet effet.
3. Vérifiez le bon positionnement de la prise d'alimentation. Votre appareil est maintenant prêt à fonctionner.

### **Attention !**

#### **Appareil endommagé et dommages matériels**

L'appareil contient du liquide réfrigérant et peut être endommagé si vous le faites fonctionner immédiatement après le transport.

Laissez l'appareil reposer pendant deux heures avant sa mise en service.

**Remarque :** En cas de doute, faites raccorder l'appareil par des spécialistes qualifiés.

## Avant la première utilisation

### Avant de mettre l'appareil sous tension :

Vérifiez que l'appareil ne présente aucun endommagement visible. Ne mettez pas l'appareil en service s'il est endommagé. En cas de problème, contactez votre revendeur spécialisé ou notre service après-vente.

**Remarque :** Une fois installé et raccordé correctement, l'appareil est prêt à fonctionner. Aucune autre mesure n'est nécessaire.

## Accessoires en option

Commandez les accessoires en option\* auprès du service après-vente :

### ■ Rehausseur :

Rehaussez votre sèche-linge pour mieux pouvoir y accéder grâce à un rehausseur.

Vous pouvez transporter le linge avec un panier à linge intégré au tiroir du rehausseur.

– Référence : **WZ20500**.

### ■ Kit de raccordement de l'ensemble lave-linge/sèche-linge :

Vous pouvez placer le sèche-linge au-dessus d'un lave-linge adéquat de même profondeur et de même largeur pour gagner ainsi de la place.

Fixez impérativement le sèche-linge au lave-linge en utilisant le kit de raccordement.

– Référence avec plan de travail rétractable : **WZ20400**

– Référence sans plan de travail rétractable : **WZ11410**.

## Réglages de l'appareil

### Sécurité enfants

En activant la sécurité enfants, vous empêchez une manipulation involontaire du bandeau de commande.

#### Activer/Désactiver la sécurité enfants :

- Appuyer sur **(Sécurité enfants)**  **3 sec.** pendant 3 secondes.

**Remarque :** La sécurité enfants reste active même après avoir éteint l'appareil. Pour pouvoir utiliser le bandeau de commande après la mise en route de l'appareil, vous devez désactiver la sécurité enfants.

### Activation du mode réglage

Afin d'effectuer les réglages suivants, vous devez d'abord activer le mode de réglage. Pour ce faire, le positionnement du sélecteur de programme suivant s'applique :

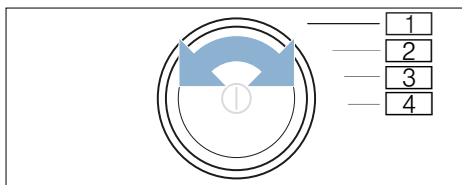



- 1 Activer le **mode réglage**
- 2 Activer le **mode réglage** et le volume des **signaux sonores**
- 3 Volume des **signaux sonores des touches**
- 4 **Arrêt automatique**

\* selon l'équipement de l'appareil

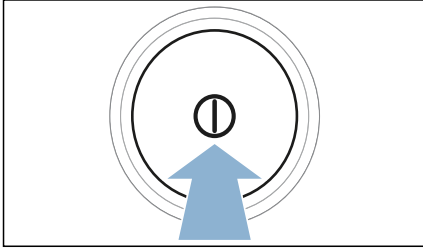
1. Mettez l'appareil sous tension.



2. Tournez le sélecteur de programme sur la position 1.
3. Appuyez sur la touche **Adjust (Séchage+)**  et tournez en même temps le sélecteur de programme sur la position 2.
4. Relâchez la touche **Adjust (Séchage+)** .

Le mode réglage est activé.

### Modification du volume du signal

Vous pouvez modifier le volume sonore pour les signaux d'indication (ex. fin de programme) et les signaux des touches sur les positions suivantes du sélecteur rotatif :

- 2 : le volume sonore des signaux d'indication
  - 3 : le volume sonore des signaux des touches
1. Activer le mode réglage.
  2. Tourner le sélecteur de programme sur la position souhaitée.
  3. Régler le volume sonore souhaité (0= arrêt jusque 4=très fort) à l'aide de **(Fin dans)**  + ou -.

### Activation/désactivation de l'arrêt automatique de l'appareil

Si l'appareil reste inutilisé pendant un long moment, il s'éteint automatiquement avant un démarrage ultérieur du programme et après la fin du programme, ceci pour économiser de l'énergie. Appuyez sur  pour le remettre en marche à tout moment.

Vous pouvez allumer ou éteindre l'appareil automatiquement comme suit :

1. Activer le mode réglage.
2. Tournez le sélecteur de programme sur la position 4.
3. Activer (On) ou désactiver (Off) l'arrêt automatique de l'appareil à l'aide de **(Fin dans)**  + ou -.

**Remarque :** Si le Wi-Fi est activé, l'appareil ne s'éteint pas automatiquement.

### Fin du mode réglage





Lorsque vous avez entrepris tous les réglages, appuyez sur  pour éteindre l'appareil.

Les réglages sélectionnés sont enregistrés et seront actifs lors de la prochaine mise en marche.

## Notice succincte

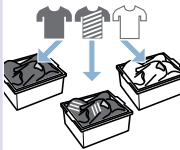
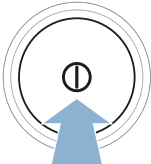
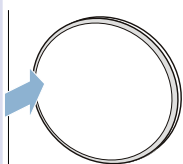
**Remarque :** L'appareil doit être installé et raccordé de manière conforme.

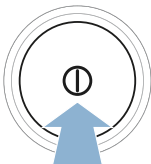
→ Page 14

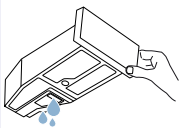
<b>1</b>	<b>Avant de démarrer le programme:</b>	 Triez le linge.	 Allumez l'appareil.	 Sélectionnez un programme.
<b>2</b>	 Ouvrez le hublot et introduisez le linge.	 Fermez le hublot.	 Si nécessaire : modifiez les réglages du programme.	 Lancez le programme.
<b>3</b>	<b>Après la fin du programme :</b>	 Éteignez l'appareil.	 Ouvrez le hublot et retirez le linge.	 Videz le réservoir d'eau de condensation.
<b>4</b>	 Retirez les peluches.			

## Présentation de l'appareil

### Aperçu de l'appareil



- 1** Réservoir d'eau de condensation
- 2** Bandeau
- 3** Éclairage intérieur du tambour (selon l'équipement de l'appareil)
- 4** Entrée d'air
- 5** Hublot
- 6** Filtre à peluches



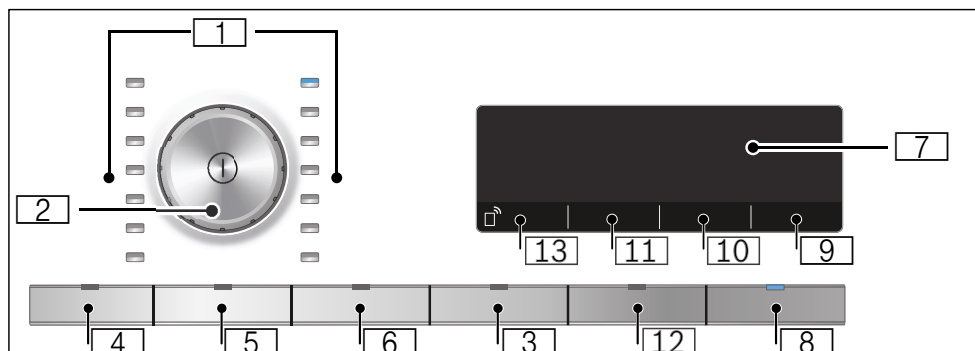





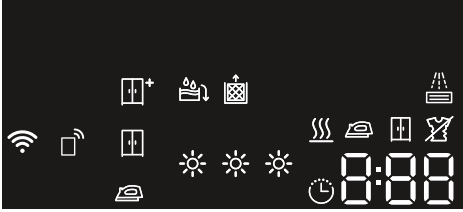









## Bandeau



- 1 Programmes** → Page 24
- 2 Sélecteur de programme**
  - Appuyer : allumer/éteindre l'appareil
  - Tourner : régler un programme
- 3 Sécurité enfants**  
contre une modification involontaire des fonctions réglées.  
Pour activer/désactiver : → Page 18
- 4 Antifroissage 60 min.**
- 5 Antifroissage 120 min.**
- 6 Séchage doux**
- 7 Afficheur**  
Affichage de réglages et d'informations
- 8 ► pour :**
  - Lancer un programme
  - Interrompre un programme, par ex. rajouter du linge ,
  - Annuler un programme
- 9 Fin dans**
- 10 Degré de séchage**
- 11 Degré de séchage voulu**
- 12 Signal**
- 13 Démarrage à distance et Réglages Home Connect** → Page 34

## Afficheur



-  **Vider le réservoir d'eau de condensation** → Page 32
-  **Retirer les peluches**  
→ Page 33
-  **L'échangeur thermique** est nettoyé automatiquement
-  **Avancée du programme**  
pour :
  -  Séchage
  -  Prêt à repasser
  -  Prêt à ranger
  -  Repassage facile
  -  - P -
  -  - 0 -
-  **Degrés de séchage** pour :
  -  Prêt à repasser
  -  Prêt à ranger
  -  Prêt à ranger +
  -  **Degré de séchage**  
sélectionné
-  **Démarrage à distance** est sélectionné
-  **éteint** : le Wi-Fi est désactivé et l'appareil n'est pas connecté au réseau domestique
-  **clignote** : l'appareil tente d'établir une connexion au réseau domestique
-  **allumé** : le Wi-Fi est actif et l'appareil est connecté au réseau domestique
-  **Programme à temps limité**  
sélectionné
- 1.27** **Durée prévisionnelle du programme** en heures et en minutes
- 3 h** **Report du programme** en heures lors de la sélection de Fin dans

























## Tableau des programmes













Programme	Charge maximale
<b>Nom du programme</b> Brève explication du programme et indication des textiles auxquels il convient.	<b>Charge maximale en fonction du poids sec des textiles</b>
 <b>Coton</b> Textiles solides, textiles résistant à l'ébullition, en coton ou en lin.	8 kg
<b>Synthétiques</b> Textiles en tissus synthétiques ou mélangés.	3,5 kg
<b>Mix rapide</b> Mélange de textiles en coton et en synthétique.	3 kg
<b>Lingerie fine</b> Dessous délicats et lavables, par ex. en dentelle, lycra ou tissus mixtes.	1 kg
<b>Laine panier</b> Textiles en laine ou contenant de la laine ; chaussures/chaussures de sport et de loisir ; doudous lavables en fibres synthétiques.	<b>Charge max. pour la laine/doudous dans le panier : 1 panier rempli</b> <b>Charge max. pour les chaussures en panier : 1 paire</b>
<b>Remarques</b> <ul style="list-style-type: none"> <li>■ Séchez les textiles exclusivement avec le panier pour laine → Page 41.</li> <li>■ Ne séchez aucune chaussure en cuir ou contenant du cuir.</li> <li>■ Le rembourrage des doudous doit également être adapté au sèche-linge.</li> </ul>	
<b>froid</b> 🕒 Programme de temps pour tous les textiles, sauf de la laine et de la soie. Pour rafraîchir ou aérer le linge peu porté.	3 kg
<b>Remarque :</b> Vous pouvez adapter la durée du programme. → "Réglages du programme" à la page 26	
<b>chaud</b> 🕒 Programme de temps pour tous les types de textiles hormis la laine et la soie. Convient pour linge pré-séché ou légèrement humide et pour un séchage supplémentaire de linge épais, à plusieurs couches.	3 kg
<b>Remarque :</b> Dans le programme de temps, l'humidité résiduelle du linge n'est pas détectée automatiquement. Si le linge est encore trop humide après le séchage, répétez le programme et prolongez éventuellement la durée du programme. → "Réglages du programme" à la page 26	
<b>Chemises</b> Chemises/blouses en coton, lin, synthétiques ou tissus mixtes.	1,5 kg
<b>Remarque :</b> Après le séchage, repassez le linge ou suspendez-le. L'humidité résiduelle se répartit alors uniformément.	



<p><b>Courtepointe</b></p> <p>Textiles, oreillers, jetés de lit et couettes remplis de fibres synthétiques.</p> <p><b>Remarque :</b> Séchez les grandes pièces individuellement. Respectez les symboles d'entretien.</p>	<b>2,5 kg</b>
<p><b>Duvet</b></p> <p>Oreillers en duvet ou fibres synthétiques.</p> <p><b>Remarque :</b> Secouez les oreillers en duvet une fois le programme terminé pour répartir le duvet et dissoudre les inclusions humides. Le cas échéant, remettez le programme en marche.</p>	<b>1 oreiller</b>
<p><b>Outdoor</b></p> <p>Vêtements tout temps et de plein air revêtus d'une membrane, textiles hydrophobes.</p>	<b>1 pièce</b>
<p><b>Torchons</b></p> <p>Serviettes résistantes et peignoirs en coton.</p>	<b>6 kg</b>
<p><b>Express 40 min</b></p> <p>Charge mixte de textiles en synthétiques et en coton léger.</p>	<b>2 kg</b>
<p><b>Hygiène</b></p> <p>Textiles résistants.</p> <p><b>Remarque :</b> Le programme atteint des températures plus élevées. Convient particulièrement en cas d'exigences élevées en matière d'hygiène.</p>	<b>4 kg</b>

## P+ Réglages du programme

Touches	Affichages	Explications et remarques
<b>Remarque :</b> Toutes les touches et leurs fonctions ne peuvent pas être sélectionnées dans tous les programmes.		
<b>Remote Start (Départ à distance)</b> 		<p>Avec <b>Remote Start (Départ à distance)</b> , validez le démarrage à distance de l'appareil via l'appli Home Connect et accédez aux réglages Home Connect.</p> <p>Un appui bref permet de valider le démarrage à distance de l'appareil via l'appli Home Connect. La commande à distance reste active 24 heures après la sélection et se désactive ensuite automatiquement si le programme n'est pas démarré via Home Connect. Chaque opération effectuée sur l'appareil, comme l'ouverture du hublot ou la sélection d'un autre programme désactive la commande à distance pour des raisons de sécurité.</p> <p><b>Remarques</b></p> <ul style="list-style-type: none"> <li>■ Le hublot doit être fermé pour activer la commande à distance.</li> <li>■ Si vous avez sélectionné la sécurité enfants vous ne pouvez pas activer la commande à distance.</li> </ul> <p>Un appui prolongé d'au moins 3 secondes permet d'accéder aux réglages Home Connect → <i>Page 34</i>.</p>
 <b>(Degré de séchage)</b>    :		<p>Choisissez le degré de séchage selon le niveau de séchage souhaité.</p> <p>Une fois que vous avez sélectionné un degré de séchage, celui-ci reste mémorisé même après la mise hors tension de l'appareil pour le programme sélectionné. Exception : les réglages ne sont pas mémorisés pour le coton.</p>
Prêt à ranger +		Linge épais constitué de plusieurs épaisseurs, qui sèche difficilement.
Prêt à ranger		Linge normal comportant une seule épaisseur.
Prêt à repasser		Linge normal comportant une seule épaisseur qui doit être humide après le séchage et peut être repassé ou suspendu.
<b>Adjust (Séchage+)</b>  	       	<p>Si vous trouvez que le linge est trop humide après le séchage, vous pouvez adapter le degré de séchage et l'augmenter de  à   . Cela prolonge la durée du programme à une température qui reste identique.</p> <p>Si vous avez adapté le degré de séchage pour un programme, le réglage reste mémorisé même après avoir éteint l'appareil.</p>

<p><b>(Fin dans)</b>  <b>1-24</b></p>	<p><b>Avant le démarrage du programme</b>, vous pouvez présélectionner le report de la fin du programme (Fin dans) par pas d'une heure (h = heure) jusqu'à maximum 24 h :</p> <ol style="list-style-type: none"> <li>1. Sélectionnez un programme. La durée du programme sélectionné par ex. <b>1:45</b> (heures:minutes) s'affiche.</li> <li>2. Appuyez plusieurs fois sur <b>(Fin dans)</b>  jusqu'à ce qu'apparaisse le nombre d'heures souhaité. <b>Remarque :</b> Avec la touche <b>(Fin dans)</b>  +, les valeurs de réglage sont comptées vers le haut et avec la touche <b>(Fin dans)</b>  - elles sont comptées vers le bas.</li> <li>3. Appuyer sur <b>(Départ/Pause)</b> . Le départ différé est activé. Avant le démarrage du programme, le nombre d'heures sélectionné, par ex. <b>2</b> s'affiche et compté à rebours jusqu'à ce que le programme de séchage commence. Ensuite, la durée du programme s'affiche.</li> </ol> <p><b>Remarque :</b> La durée du programme est comprise dans le temps "Fin dans".</p>
<p>par ex.  <b>0:40</b></p>	<p>La durée de séchage des <b>programmes de temps</b> peut être prolongée jusqu'à 3 heures et 30 minutes maximum par pas de 10 minutes.</p>
<p><b>(Antifroissage)</b>  60'</p> <p><b>(Antifroissage)</b>  120'</p>	<p>Le tambour continue à bouger le linge après le séchage, à intervalles réguliers, afin d'éviter le froissage. Après chaque programme, vous pouvez prolonger la fonction antifroissage automatique de 60 minutes (à l'aide de <b>(Antifroissage)</b>  60') ou de 120 minutes (à l'aide de <b>(Antifroissage)</b>  120').</p>
<p><b>(Délicat)</b> </p>	<p>Température réduite pour les textiles délicats, comme le polyacrylique ou l'élasthane, peut allonger la durée de séchage.</p>
<p><b>(Signal de fin)</b> </p>	<p>A l'aide de (Signal de fin) , définissez si un signal doit retentir après la fin du programme. Dès que le réglage est sélectionné, le voyant lumineux de la touche s'allume et le signal acoustique est activé.</p>



## Linge

### Préparation du linge



#### Mise en garde

#### Risque d'explosion/d'incendie !

Certains objets risquent de prendre feu en cours de séchage, voir même de provoquer l'incendie ou l'explosion de l'appareil.

Enlever tous les briquets ou allumettes des poches des articles de linge.

#### Attention !

#### Endommagement du tambour et des textiles

Le tambour et les textiles peuvent être endommagés pendant le fonctionnement si vous laissez des objets dans les poches des textiles. Retirez tous les objets, comme les pièces en métal, des poches des textiles.

Préparez le linge comme suit :

- Nouez les ceintures en tissu, les cordons de tablier etc. ensemble ou utilisez un sac à linge.
- Fermez les fermetures éclair, les crochets, les oeillets et les boutons. Boutonnez les grandes pièces de linge, comme par ex. les housses.
- Séchez toujours les très petits textiles, par ex. les chaussettes de bébé, avec de grandes pièces, par ex. des serviettes.
- Utilisez un programme de temps pour sécher des textiles seuls.
- Lors du premier séchage, les textiles fragiles, tels que les T-shirts ou les maillots, ont souvent tendance à rétrécir. Utilisez un programme pour linge délicat.
- Ne séchez pas excessivement les textiles synthétiques. Votre linge risque sinon d'être chiffonné.

- Certaines lessives et certains produits d'entretien, par ex. l'amidon ou les assouplissants, contiennent des particules qui peuvent se déposer sur le capteur d'humidité. Ceci peut nuire au fonctionnement du capteur, donc au séchage obtenu.

#### Remarques

- Lorsque vous lavez du linge destiné à passer au sèche-linge, dosez la lessive et les produits utilisés conformément aux indications du fabricant.
- Nettoyez régulièrement la sonde d'hygrométrie → Page 47.

### Tri du linge

**Remarque :** Chargez le linge individuellement dans l'appareil. Évitez de former des paquets de linge afin d'obtenir un bon résultat de séchage.

#### Attention !

#### Endommagement du sèche-linge ou des textiles

S'il est inadapté au sèche-linge, le linge peut endommager l'appareil et s'abîmer lors du séchage. Triez le linge avant le séchage selon les indications de l'étiquette d'entretien :

- Séchage en machine autorisé
- Séchage à température normale
- Séchage à basse température
- Ne pas sécher au sèche-linge

Lorsque vous triez le linge à sécher, veillez à ce qui suit :

- Séchez uniquement du linge de même composition et type de tissu afin d'obtenir un résultat de séchage uniforme.  
Lorsque vous placez dans le sèche-linge des textiles fins, épais ou de plusieurs épaisseurs, ces textiles ne séchent pas de la même manière.
- Respectez la description des textiles concernant le programme de séchage.  
→ "Tableau des programmes" à la page 24  
→ "Séchage avec le panier pour lainages" à la page 41

**Remarque :** Si vous trouvez que le linge est encore humide après le séchage, vous pouvez sélectionner un programme de temps pour un séchage supplémentaire.

**Attention !**  
**Endommagement de l'appareil ou des textiles**

Ne séchez **pas** les textiles suivants dans l'appareil :

- Linge encrassé par des solvants, de la cire ou de la graisse.
- Textiles non lavés.
- Textiles imperméables à l'air, par ex. linge caoutchouté.
- Textiles fragiles, par ex. soie, voilages synthétiques.

## Utilisation de l'appareil

### Introduction du linge et allumage de l'appareil

**Remarque :** L'appareil doit être installé et raccordé de manière conforme.  
→ Page 14

1. Préparez et triez le linge.
2. Appuyer sur  pour allumer l'appareil.

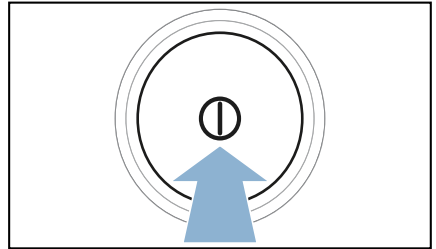

3. Ouvrez le hublot. Vérifiez si le tambour est entièrement vide. Videz-le, le cas échéant.

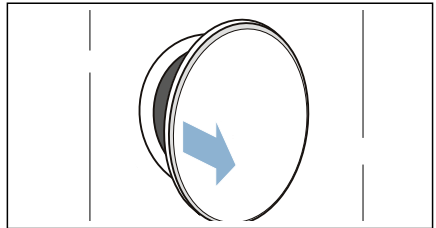

4. Introduisez le linge déplié dans le tambour.

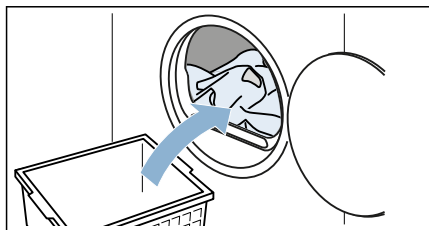

5. Fermez le hublot.

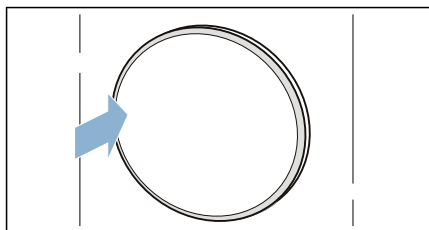

### Attention !

#### Endommagement de l'appareil ou des textiles possible.

Ne coincez aucun linge dans le hublot.

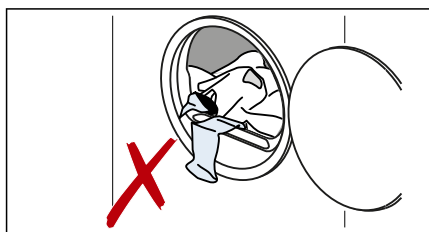

**Remarque :** Le tambour de l'appareil est éclairé après l'ouverture, la fermeture et le lancement du programme. L'éclairage interne du tambour s'éteint indépendamment.

## Réglage d'un programme

**Remarque :** Si vous avez activé la sécurité enfants, vous devez d'abord la désactiver avant de pouvoir régler un programme. → Page 18

1. Régler le programme désiré.

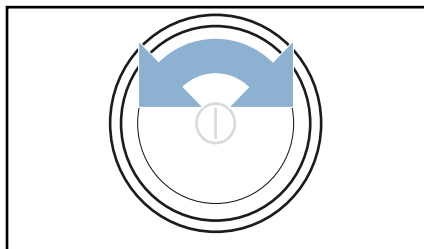

Les réglages de programme apparaissent sur l'afficheur.

2. Adaptez, si vous le souhaitez, les réglages du programme.  
→ "Réglages du programme" à la page 26

## Lancement d'un programme

Appuyez sur **(Départ/Pause) ►**.

**Remarque :** Si vous voulez vous assurer que le programme ne puisse pas être dérégulé par mégarde, activez la sécurité-enfants. → Page 18

## Déroulement du programme

L'état du programme est indiqué sur l'afficheur.

**Remarque :** Lorsque vous choisissez un programme, la durée de séchage prévue pour la charge maximale s'affiche. Lors du séchage, le capteur d'humidité définit l'humidité résiduelle dans le linge. En fonction de l'humidité résiduelle, la durée du programme et l'affichage du temps restant sont adaptés automatiquement en cours de fonctionnement (excepté programme de temps).

## Modification de programme ou retrait du linge

Vous pouvez retirer et ajouter du linge à tout moment pendant le séchage et modifier ou adapter le programme.

1. Ouvrez le hublot ou appuyez sur **(Départ/Pause)**▶II pour une pause.
2. Rajoutez du linge ou retirez-en.
3. Si vous le souhaitez, choisissez un autre programme ou un autre réglage de programme.  
→ "Tableau des programmes" à la page 24  
→ "Réglages du programme" à la page 26
4. Fermez le hublot.
5. Appuyez sur **(Départ/Pause)** ▶II.

**Remarque :** La durée de programme s'actualise dans l'afficheur en fonction de la charge et de l'humidité résiduelle du linge. Les valeurs affichées peuvent se modifier après un changement de programme ou de charge.

## Annulation d'un programme

Vous pouvez interrompre le programme à tout moment, soit en ouvrant le hublot, soit en appuyant sur **(Départ/Pause)** ▶II.

### Attention !

**Risque d'incendie. Le linge peut s'enflammer.**

Si vous interrompez le programme, vous devez extraire toutes les pièces de linge et les étalez de telle sorte que la chaleur puisse s'échapper.

## Fin du programme

L'affichage indique - 0 -.

## Retrait du linge et extinction de l'appareil

1. Retirez le linge.

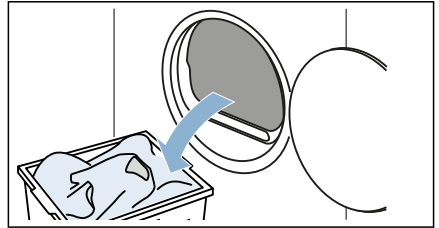

2. Appuyer sur ① pour éteindre l'appareil.

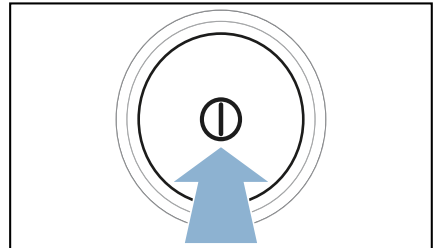

## Vidage du réservoir d'eau de condensation

Au départ de l'usine, l'eau de condensation de l'appareil est évacuée dans le réservoir d'eau de condensation.

Vous pouvez évacuer l'eau de condensation via un tuyau d'évacuation\* vers l'égout. Si vous évacuez l'eau de condensation vers l'égout, vous ne devez pas vider le réservoir d'eau de condensation pendant le séchage ni après chaque séchage.

1. Enlevez à l'horizontal le réservoir d'eau de condensation.

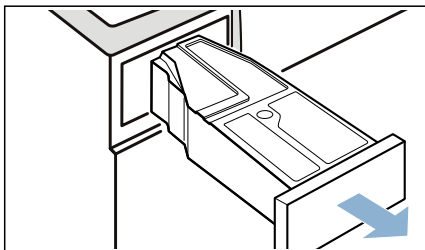

2. Jetez l'eau de condensation.

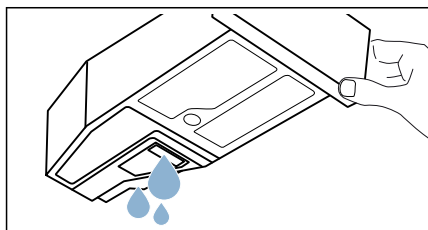

### Attention !

#### Effets néfastes sur la santé et dommages matériels

L'eau de condensation n'est pas potable et peut contenir des peluches. L'eau de condensation polluée peut avoir des effets néfastes sur la santé et occasionner des dommages matériels. Ne la buvez pas et ne la réutilisez pas.

3. Réinsérez le réservoir d'eau de condensation dans l'appareil jusqu'à ce qu'il s'encliquette.

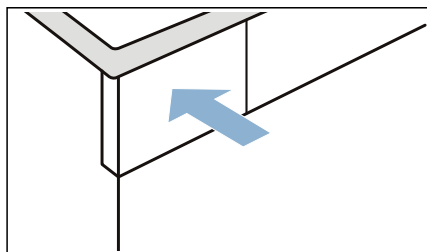

**Remarque :** Le filtre du réservoir d'eau de condensation filtre l'eau de condensation utilisée pour le nettoyage automatique de votre appareil. Le filtre est nettoyé en vidant l'eau de condensation. Vérifiez tout de même régulièrement qu'aucun dépôt ne subsiste dans le filtre et le cas échéant, retirez les dépôts.

→ "Nettoyage du filtre du réservoir de condensation" à la page 48

\* fourni selon le modèle



## Retrait des peluches

**Remarque :** Lors du séchage, les peluches et les cheveux se détachant du linge sont retenus par le filtre à peluches. Un filtre à peluches bouché ou encrassé réduit le débit d'air et l'appareil ne peut pas atteindre sa pleine capacité. Les filtres à peluches encrassés augmentent la consommation d'énergie et augmentent la durée de séchage.

### Nettoyez le filtre à peluches après chaque séchage :

1. Ouvrez le hublot et retirez toutes les peluches.
2. Retirez le filtre à peluches en deux parties.

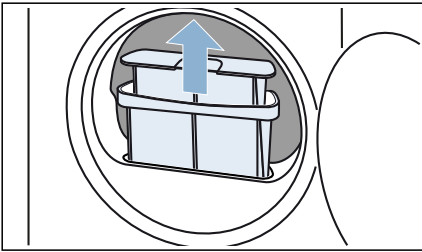

3. Retirez les peluches du récipient du filtre à peluches. Veillez à ce qu'aucune peluche ne tombe dans la buse ouverte.

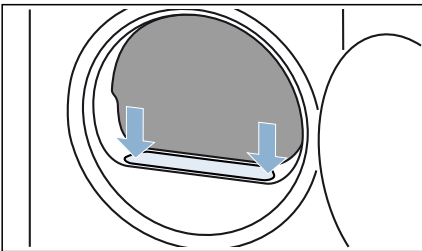

4. Séparez les deux parties du filtre à peluches.

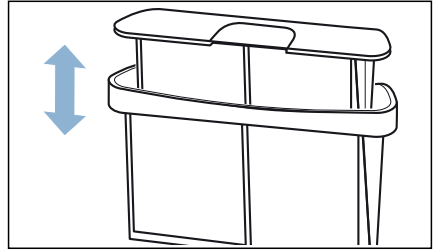

5. Ouvrez les deux filtres.

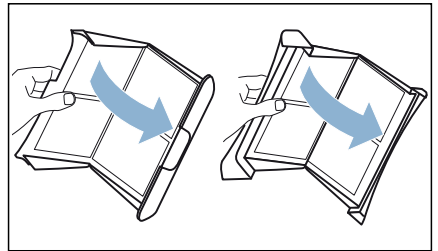

6. Retirez toutes les peluches des deux filtres.

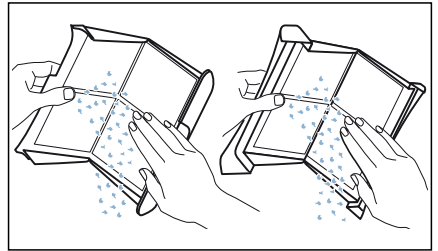

7. Éliminez les peluches en les rinçant sous l'eau chaude courante.

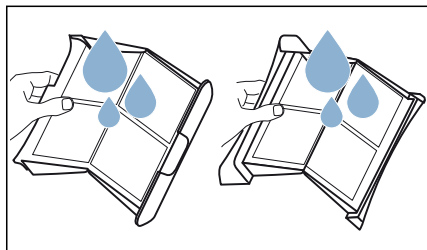

8. Séchez les filtres à peluches, remettez-les en place l'un dans l'autre.

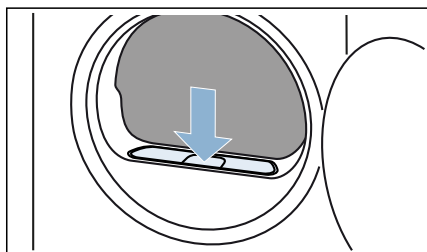

### Attention ! Domage matériel/dommage à l'appareil

L'appareil risque d'être endommagé si vous utilisez celui-ci sans système de récupération des peluches (filtre, crible à peluches selon les spécifications de l'appareil) ou si ce système est incomplet ou défectueux. N'utilisez pas l'appareil sans crible à peluches, ni avec un crible incomplet ou défectueux.

## Home Connect

Cet appareil est compatible Wi-Fi et peut se commander via un smartphone ou une tablette PC.

L'appli Home Connect vous permet d'effectuer les actions suivantes via votre smartphone ou votre tablette PC :

- Sélectionner et démarrer un programme.
- Adapter les réglages d'un programme.
- Demander le statut d'un programme.
- Modifier les réglages de l'appareil.
- Éteindre l'appareil.

Avant de pouvoir utiliser les fonctions de l'appli Home Connect, vous devez installer cette dernière sur votre smartphone ou votre tablette PC, vous enregistrer, établir une connexion unique au réseau domestique avec votre appareil automatiquement **ou** manuellement, puis vous connecter à votre appareil via l'appli Home Connect.

Vous trouverez des informations sur l'appli en consultant notre site Web Home Connect [www.home-connect.com](http://www.home-connect.com).

La disponibilité de la fonction Home Connect dépend de la disponibilité des services Home Connect dans votre pays. Les services Home Connect ne sont pas disponibles dans tous les pays. Vous trouverez de plus amples informations à ce sujet à l'adresse [www.home-connect.com](http://www.home-connect.com).

## Remarques

- Observez les consignes de sécurité de cette notice d'utilisation et assurez-vous qu'elles sont également respectées si vous utilisez l'appareil via l'appli Home Connect alors que vous n'êtes pas à la maison. Observez également les consignes dans l'appli Home Connect.
- Si une opération est en train d'être effectuée sur l'appareil, vous ne pouvez pas en même temps réaliser des modifications via l'appli Home Connect. Cependant vous pouvez visualiser dans l'appli Home Connect les adaptations effectuées sur l'appareil.



## Connexion automatique au réseau domestique

Si votre routeur est doté d'une fonction WPS, vous pouvez connecter automatiquement l'appareil à votre réseau domestique.

Si votre routeur ne dispose pas de fonction WPS, vous devez connecter manuellement l'appareil à votre réseau domestique.

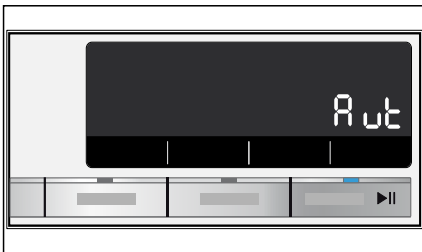

1. Allumez l'appareil.
2. Appuyez sur la touche **Remote Start (Départ à distance)**  et maintenez-la enfoncée pendant au moins 3 secondes.  
**Aut** (connexion automatique) apparaît.



3. Appuyez sur (Départ/Pause)  pour établir la connexion réseau.  clignote.

L'appareil tente de se connecter au réseau domestique.

4. Dans les 2 minutes qui suivent, activez la fonction WPS sur le routeur de votre réseau domestique.

Si l'appareil s'est correctement connecté au réseau domestique,  (connecté) apparaît et  s'allume fixe.

5. Appuyez brièvement sur **Remote Start (Départ à distance)**  afin de quitter les réglages Home Connect.

**Remarque :** Si aucune connexion n'a pu être établie, vérifiez si votre appareil se trouve à portée du réseau domestique. Répétez les étapes de connexion automatique ou réalisez la connexion manuellement.

## Connexion manuelle au réseau domestique

Si vous avez déjà connecté automatiquement votre appareil au réseau domestique, ignorez la connexion manuelle.



Si votre routeur ne dispose pas de fonction WPS, vous devez connecter manuellement l'appareil à votre réseau domestique.

1. Allumez l'appareil.
2. Appuyez sur la touche **Remote Start (Départ à distance)**  et maintenez-la enfoncée pendant au moins 3 secondes.  
*Rut* (connexion automatique) apparaît.



3. Tournez le sélecteur de programme sur la position 2.  
*SAP* (connexion manuelle) apparaît.



4. Appuyez sur (Départ/Pause)  pour établir la connexion réseau.  clignote.

L'appareil configure à présent un réseau WLAN propre avec le nom de réseau (SSID) **HomeConnect**. Vous pouvez y accéder avec votre smartphone ou votre tablette PC.

5. Appelez les réglages WLAN sur le terminal mobile.
6. Connectez votre smartphone ou votre tablette PC au réseau WLAN **HomeConnect**, puis indiquez le mot de passe WLAN (clé) **HomeConnect**.

**Remarque :** La procédure de connexion peut durer jusqu'à 60 secondes.

7. Une fois la connexion établie, l'appli Home Connect s'ouvre sur le terminal mobile.
8. Saisissez dans l'appli Home Connect, le nom du réseau (SSID) et le mot de passe (clé) **de votre réseau domestique**, puis sélectionnez **Transmettre vers l'appareil domestique**.

Si l'appareil s'est correctement connecté au réseau domestique, *Con* (connecté) apparaît et  s'allume fixe.

9. Appuyez brièvement sur **Remote Start (Départ à distance)**  afin de quitter les réglages Home Connect.

### Remarques

- Si aucune connexion n'a pu être établie, *Err* (erreur) apparaît. Vérifiez si votre appareil se trouve à portée du réseau domestique. Répétez la connexion manuelle.
- Si votre smartphone ou votre tablette PC est encore connecté au réseau **HomeConnect**, vous devez d'abord vous connecter à votre réseau domestique.

## Connexion à l'appli Home Connect

Si votre appareil est connecté au réseau domestique, vous pouvez le connecter à l'appli Home Connect.

1. Allumez l'appareil.
2. Appuyez sur la touche **Remote Start (Départ à distance)**  et maintenez-la enfoncée pendant au moins 3 secondes.  
**Aut** (connexion automatique) apparaît.

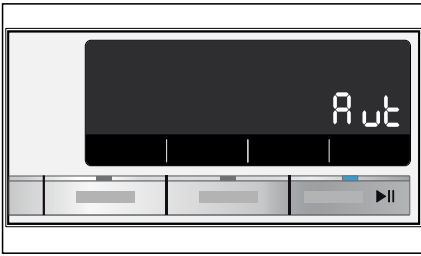

3. Tournez le sélecteur de programme sur la position 3.  
**APP** (connexion avec l'app) apparaît.

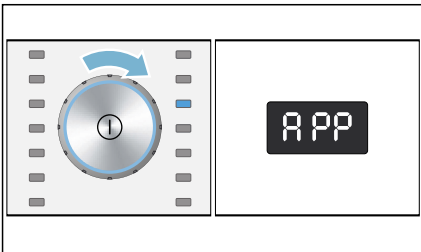

4. Appuyez sur (Départ/Pause) . L'appareil configure à présent une connexion vers votre appli Home Connect.
5. Ouvrez l'appli Home Connect sur votre smartphone ou votre tablette PC et sélectionnez **Connecter** pour ajouter votre nouvel appareil.  
**Remarque** : Si votre smartphone ou votre tablette PC est encore connecté(e) au réseau Home Connect, vous devez d'abord vous connecter au **réseau domestique**.
6. Si votre appareil ne s'affiche pas automatiquement : dans l'appli Home Connect, choisissez **Rechercher les appareils domestiques**, puis **Connecter un appareil domestique**.
7. Suivez les dernières étapes de l'appli Home Connect afin de connecter votre appareil.  
Si l'appareil s'est correctement connecté au réseau domestique, **Con** (connecté) apparaît.
8. Appuyez brièvement sur **Remote Start (Départ à distance)**  afin de quitter les réglages Home Connect.

**Remarque** : Si aucune connexion n'a pu être établie, **Err** (erreur) apparaît. Vérifiez si votre smartphone ou votre tablette PC se trouve à portée de votre réseau domestique ou si la connexion à ce dernier est établie. Répétez la connexion à l'appli Home Connect.

## Activer/désactiver le Wi-Fi

Vous pouvez activer ou désactiver à tout moment de manière permanente la fonction Home Connect sur votre appareil.

1. Allumez l'appareil.
2. Appuyez sur la touche **Remote Start (Départ à distance)**  et maintenez-la enfoncée pendant au moins 3 secondes. **Aut** (connexion automatique) apparaît.

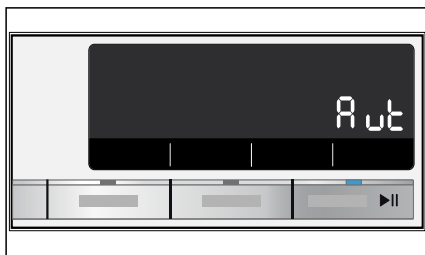

3. Tournez le sélecteur de programme sur la position 4. **Con** (fonction Wi-Fi) apparaît.

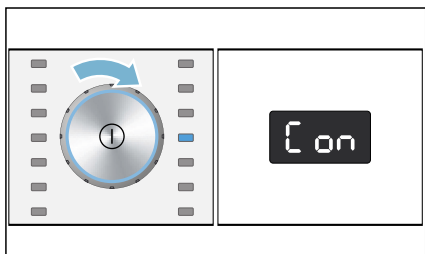

4. Appuyez sur (Départ/Pause) . Si **on** (allumé) apparaît, la fonction Wi-Fi est activée sur l'appareil. Si **off** (éteint) apparaît, la fonction Wi-Fi est inactive.

5. Appuyez brièvement sur **Remote Start (Départ à distance)**  afin de quitter les réglages Home Connect.

### Remarques

- Si vous connectez votre appareil au réseau domestique, le Wi-Fi est automatiquement activé.
- Si le Wi-Fi est activé, l'appareil ne s'éteint pas automatiquement.
- Si le Wi-Fi est désactivé sur l'appareil, ni le démarrage à distance ni la commande à distance de l'appareil ne sont possibles via l'appli Home Connect.
- Si le Wi-Fi est désactivé et que votre appareil était auparavant connecté à votre réseau domestique, la connexion est automatiquement recréée lors de la réactivation du Wi-Fi.

## Réinitialisation des paramètres réseau

Vous pouvez supprimer les paramètres réseau et la connexion à votre smartphone ou à votre tablette PC en réinitialisant les paramètres réseau.

1. Allumez l'appareil.
2. Appuyez sur la touche **Remote Start (Départ à distance)**  et maintenez-la enfoncée pendant au moins 3 secondes. **Aut** (connexion automatique) apparaît.

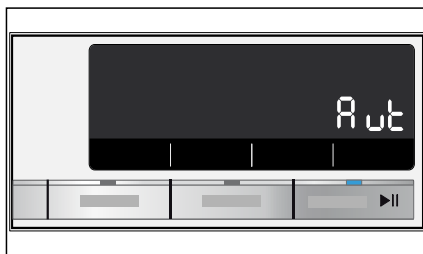

3. Tournez le sélecteur de programme sur la position 5.  
**RES** (réinitialiser les paramètres réseau) apparaît.

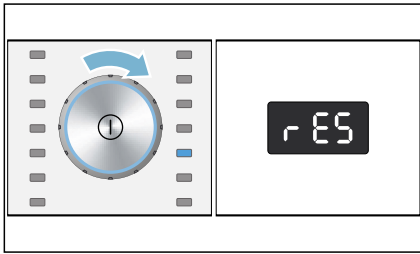

4. Appuyez sur (Départ/Pause) ►||.  
**YES** (oui) apparaît.  
 5. Appuyez sur (Départ/Pause) ►|| pour confirmer.

L'affichage indique **End** (Fin). Les paramètres réseau sont à présent réinitialisés. Votre appareil n'est plus connecté au réseau domestique ni à l'appli Home Connect.

6. Appuyez brièvement sur **Remote Start (Départ à distance)** □ afin de quitter les réglages Home Connect.

### Remarques

- Si les réglages réseau n'ont pas pu être restaurés, **Err** (erreur) apparaît.
- Si vous souhaitez de nouveau utiliser l'appareil via l'appli Home Connect, vous devez le reconnecter automatiquement ou manuellement au réseau domestique et à l'appli Home Connect.

## Mise à jour logicielle

Vous pouvez mettre à jour l'appli Home Connect sur votre appareil. Dès qu'une nouvelle mise à jour est disponible, **UPd** (mise à jour) apparaît.

Installez la mise à jour directement via la notification affichée ou manuellement.

1. Allumez l'appareil.

2. Appuyez sur la touche **Remote Start (Départ à distance)** □ et maintenez-la enfoncée pendant au moins 3 secondes.  
**Aut** (connexion automatique) apparaît.

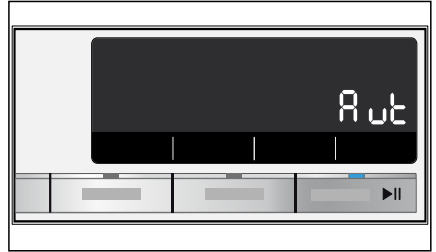

3. Tournez le sélecteur de programme sur la position 6.  
**UPd** (Mise à jour) apparaît.

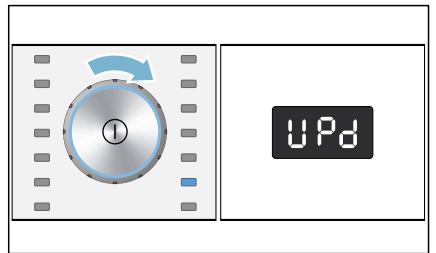

(Départ/Pause) ►|| clignote si une mise à jour logicielle est disponible.

4. Appuyez sur (Départ/Pause) ►||.  
**YES** (oui) apparaît.  
 5. Appuyez sur (Départ/Pause) ►|| pour confirmer.

La mise à jour est à présent installée et peut durer plusieurs minutes. N'éteignez pas l'appareil pendant la mise à jour.

6. Appuyez brièvement sur **Remote Start (Départ à distance)** □ afin de quitter les réglages Home Connect.

## Remarque liée à la protection des données

Lors de la première connexion de votre appareil avec un réseau WLAN relié à Internet, votre appareil transmet les catégories suivantes de données au serveur Home Connect (premier enregistrement) :

- Code d'appareil univoque (constitué de clés d'appareil ainsi que de l'adresse MAC du module de communication Wi-Fi intégré).
- Certificat de sécurité du module de communication Wi-Fi (pour la protection technique des informations de la connexion).
- La version actuelle du logiciel et du matériel de votre appareil ménager.
- État d'une précédente restauration éventuelle des réglages d'usine.

Ce premier enregistrement prépare l'utilisation des fonctionnalités Home Connect et ne s'avère nécessaire qu'au moment où vous voulez utiliser les fonctionnalités Home Connect pour la première fois.

**Remarque :** Notez que les fonctionnalités Home Connect ne sont utilisables qu'en liaison avec l'appli Home Connect. Vous pouvez appeler les informations sur la protection des données dans l'appli Home Connect.

## Déclaration de conformité

Par la présente, BSH Hausgeräte GmbH déclare que l'appareil doté de la fonctionnalité Home Connect est en accord avec les exigences fondamentales et les autres dispositions adaptées de la directive 2014/53/EU.

Vous trouverez une déclaration de conformité RED détaillée sur Internet à l'adresse [www.siemens-home.bsh-group.com](http://www.siemens-home.bsh-group.com) à la page Produit de votre appareil dans les documents supplémentaires.







## Séchage avec le panier pour lainages

### Le panier pour lainages

**Remarque :** Le panier pour lainages est livré avec votre appareil\* ou peut être acheté en tant qu'accessoire auprès du service après-vente.

#### Attention !

#### Endommagement de l'appareil et des textiles

Le séchage effectué avec un panier pour lainages endommagé peut endommager l'appareil et les textiles. N'utilisez jamais l'appareil avec un panier pour lainages endommagé.

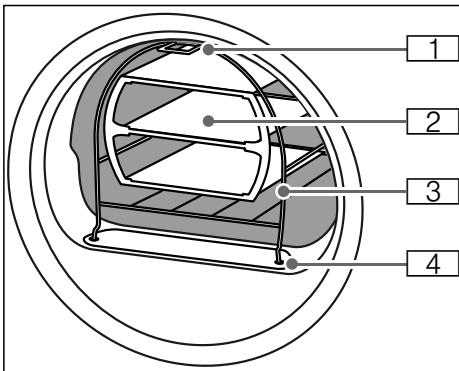

- 1 Pied pour la fixation au crochet dans la partie haute du capot avant de l'appareil
- 2 Insert pour le panier pour lainages
- 3 Panier pour lainages
- 4 Pieds pour la fixation dans le filtre à peluches

### Fixation du panier pour lainages

1. Introduisez les pieds du panier pour lainages dans les trous du filtre à peluches.

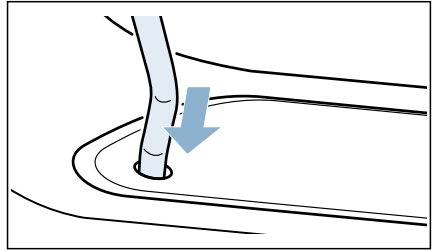

2. Fixez le panier pour lainages sur le crochet supérieur par l'avant.

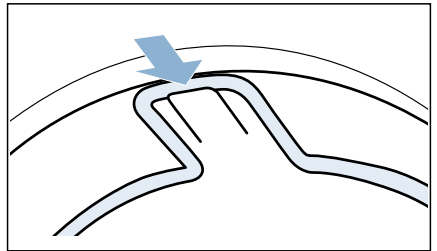

Le panier pour lainages doit maintenant être fixé au capot avant.

\* selon le modèle

## Exemples d'utilisation

### ■ Textiles

Les textiles doivent être essorés. Déposez les textiles dans l'insert de manière lâche, sans les écraser.

- Pantalon ou jupe

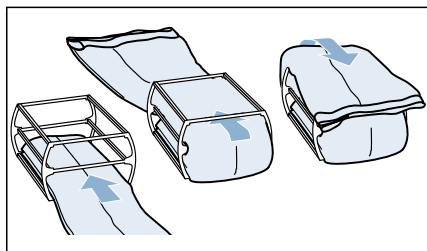

- Pull-over

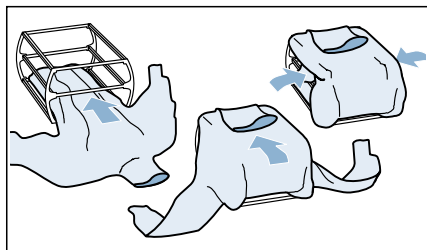

### ■ Chaussures de sport

Placez les chaussures de sport **sans** l'insert dans le panier pour lainages. Tirez au maximum la tige des chaussures. Retirez les semelles intérieures ou les talonnettes. Enroulez une serviette de toilette et placez-la sous les chaussures de sport, de sorte à obtenir une surface d'appui inclinée. Placez le talon des chaussures de sport sur la serviette de toilette.

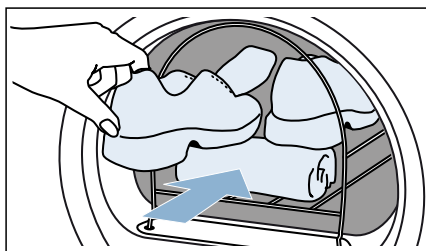

### ■ Animaux en peluche

Séchez les animaux en peluche dans le panier pour lainages sans l'insert. Ne mettez pas trop d'animaux en peluche dans le panier pour lainages, afin qu'ils ne tombent pas du panier.

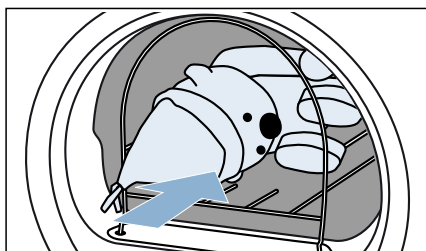

## Pose de l'insert et démarrage du programme

1. Posez l'insert avec les textiles ou les chaussures de sport ou encore les peluches dans le panier pour lainages.

### Attention !

#### Endommagement des textiles possible.

Mettez les textiles dans l'insert du panier pour lainages de telle manière qu'ils ne touchent pas le tambour.

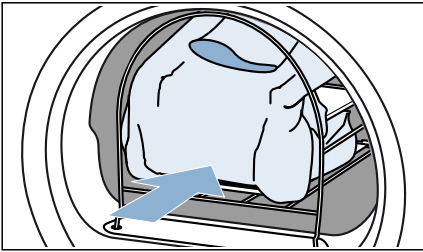

2. Sélectionnez le programme pour le panier pour lainages ou un programme de temps.  
→ "Tableau des programmes"  
à la page 24

3. Réglez la durée de séchage.  
Le tableau ci-dessous indique des exemples de charge avec leur degré de séchage réglable suggéré.

Pull-over en laine léger	env. 1h20
Pull-over en laine chaud	env. 1h30 à 3h
Jupe	env. 1h à 1h30
Pantalon	env. 1h à 1h30
Gants	env. 30 min.
Chaussures de sport	env. 1h30 / Avec aération max. 2h

**Remarque :** En cas de textiles plus épais ou à plusieurs couches, vous devez éventuellement allonger la durée de séchage, pour obtenir le degré de séchage voulu.

4. Démarrez le programme.
5. Après la fin du programme, retirez le linge et éteignez l'appareil.

## Dériver l'eau de condensation

Pendant le séchage, de l'eau de condensation se forme dans l'appareil.

Faites fonctionner l'appareil avec un tuyau d'évacuation raccordé.

Si aucun tuyau d'évacuation n'est utilisé, l'eau de condensation de l'appareil s'écoule dans le réservoir d'eau de condensation. Dans ce cas, vous devez vider le réservoir d'eau de condensation après chaque séchage et également pendant le séchage lorsque le réservoir se remplit prématurément.

### Raccordez le tuyau d'évacuation comme suit :

1. Retirez l'accessoire du tambour.

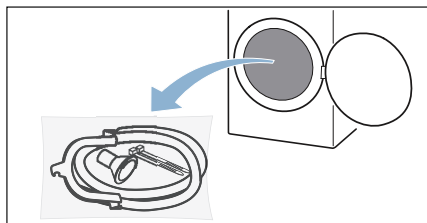

2. Retirez toutes les pièces du sac.

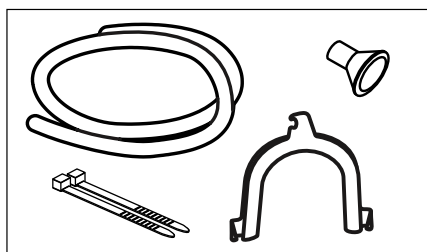

3. Retirez le tuyau de l'eau de condensation du support.

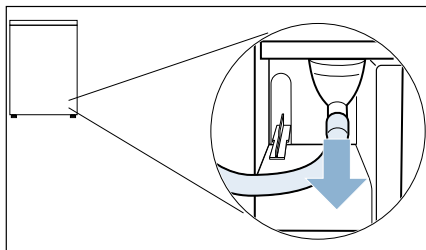

**Remarque :** À la livraison de l'appareil, le tuyau d'eau de condensation est fixé à un support.

4. Ramenez le tuyau d'eau de condensation en position de rangement.

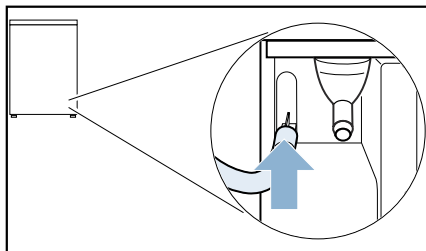

5. Retirez le tuyau d'évacuation, fixez-le sur les supports détachés et poussez-le jusqu'en butée.

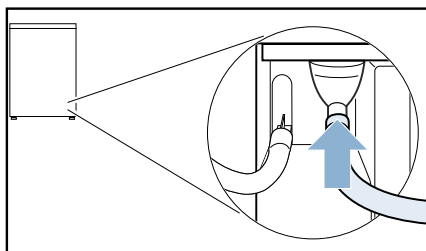

6. Selon la situation de raccordement, fixez l'autre extrémité du tuyau d'évacuation avec les accessoires restants.

**Lavabo :**

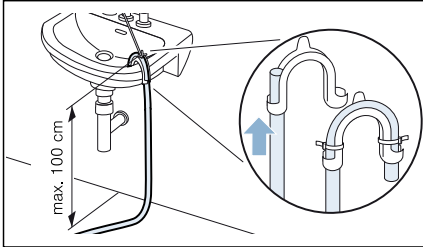

**Siphon :**

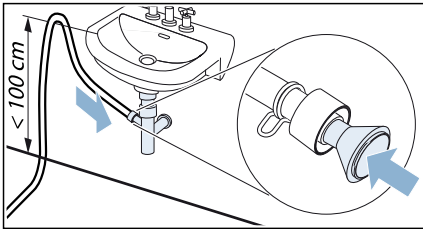

Le point de raccordement doit être fixé par un collier de serrage (plaque de serrage 12-22 mm, commerce spécialisé).

**Siphon :**

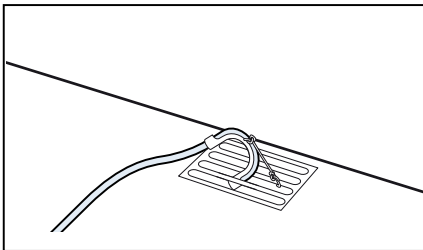

**Attention !**

**Dégât matériel dû à une fuite ou par l'eau qui s'écoule.**

Sécurisez le tuyau d'évacuation pour l'empêcher de glisser hors du lavabo. Le tuyau d'évacuation ne doit pas être pincé. Respectez une différence de hauteur entre la surface d'implantation et l'orifice d'écoulement de 100 cm max.

**Attention !**

**L'eau retenue peut être de nouveau aspirée dans l'appareil et occasionner des dégâts matériels.**

Vérifiez que l'eau s'écoule suffisamment vite par l'orifice. L'évacuation ne doit pas être obturée ni obstruée.

7. Enlevez à l'horizontal le réservoir d'eau de condensation et videz-le.

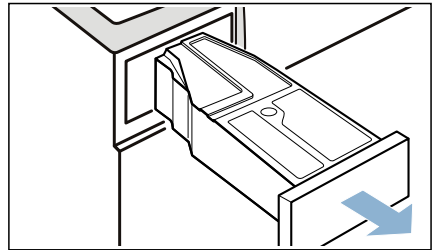

8. Tournez le réservoir d'eau de condensation à 180° sur le dessous et enlevez le bouchon utilisé.

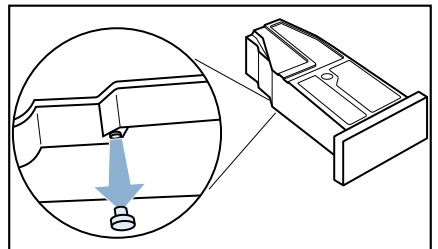

9. Tournez le réservoir d'eau de condensation de nouveau à 180 ° et introduisez le bouchon dans la cavité située sur le dessus du réservoir d'eau de condensation.

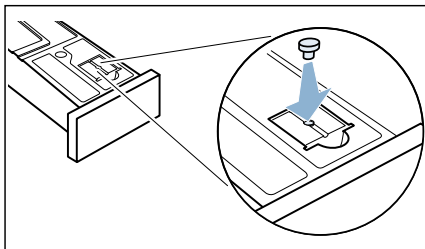

10. Retirez le filtre de son logement.

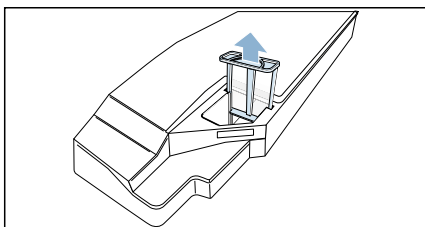

11. Placez le filtre dans la cavité du réservoir d'eau de condensation.

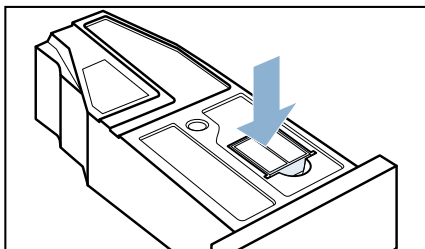

12. Poussez le réservoir d'eau de condensation jusqu'à ce qu'il s'enclenche.

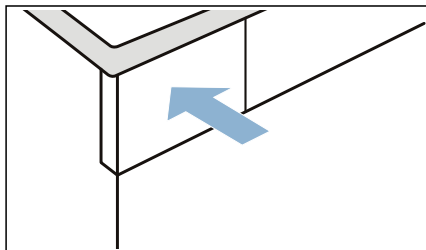

L'eau de condensation est maintenant évacuée par l'intermédiaire du tuyau d'évacuation, soit directement à l'égout, soit dans un lavabo.

**Remarque :** Si vous souhaitez dériver de nouveau l'eau de condensation dans le réservoir d'eau de condensation, exécutez ces étapes dans l'ordre inverse.

**Attention !**  
**Appareil endommagé et dommages matériels**

Si vous dérivez l'eau de condensation dans le réservoir d'eau de condensation du liquide peut s'échapper des supports et entraîner des dommages matériels. Avant de faire fonctionner l'appareil, fixez le tuyau d'eau de condensation sur les supports.



## Nettoyage et entretien

### Nettoyage de l'appareil

#### **Mise en garde** **Danger de mort !**

Cet appareil fonctionne à l'électricité. Il existe un danger d'électrocution si vous entrez en contact avec des composants se trouvant sous tension. Veuillez donc noter ce qui suit :

- Mettre l'appareil hors tension. Débrancher l'appareil du secteur (retirer la prise).
- Ne jamais tirer la fiche principale avec des mains mouillées.
- Pour retirer la fiche principale de la prise, toujours tirer la fiche elle-même et non pas par le câble principal, sans quoi celui-ci risque d'être endommagé.
- Ne pas entreprendre de modifications techniques sur l'appareil ou ses équipements.
- Les réparations et tout autre travail sur l'appareil doivent être effectuées uniquement par notre service à la clientèle ou par un électricien. Ceci s'applique également pour le remplacement du câble principal (si nécessaire).
- Des câbles principaux de rechange peuvent être commandés auprès de notre service à la clientèle.

#### **Mise en garde** **Risque d'empoisonnement !**

Des fumées toxiques peuvent être refoulées par des agents de nettoyage qui contiennent des solvants, par ex. solvant de nettoyage. N'utilisez aucun agent de nettoyage qui contient des solvants.

#### **Mise en garde** **Risque de choc électrique/de dommage matériel/de dommage à l'appareil !**

La pénétration d'humidité dans l'appareil peut provoquer un court-circuit.

N'utilisez pas d'appareil à pression ni d'appareil à vapeur, de tuyau, ni de pistolet pulvérisateur pour nettoyer votre appareil.

#### **Attention !** **Dommage matériel / dommage à l'appareil**

Des agents de nettoyage et agents de pré-traitement du linge (p. ex. produit éliminant les taches, sprays de pré-lavage, etc.) risquent de causer des dommages s'ils entrent en contact avec les surfaces de l'appareil. Veuillez donc prendre en compte ce qui suit :

- Éviter que ces agents n'entrent en contact avec les surfaces de l'appareil.
- N'utiliser rien d'autre que de l'eau et un chiffon doux et humide pour nettoyer l'appareil.
- Éliminer tout détergent, spray et autres résidus immédiatement.

### Nettoyage du capteur d'humidité

**Remarque :** Le capteur d'humidité mesure le degré d'humidité du linge. Après une longue durée d'utilisation, des résidus de calcaire ou de lessive et de produit peuvent se déposer. Ces dépôts doivent être retirés régulièrement, sinon le résultat de séchage peut être altéré.

1. Ouvrez le hublot.

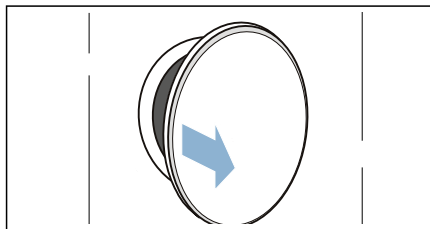

2. Nettoyez le capteur d'humidité avec une éponge rugueuse.

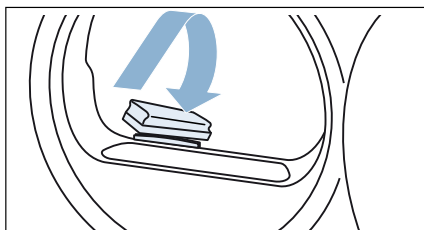

**Attention !**  
**Le capteur d'humidité peut être endommagé.**

Le capteur d'humidité est composé d'acier inoxydable. Ne nettoyez pas le capteur avec des produits abrasifs ni avec de la laine de verre.

**Nettoyage du filtre du réservoir de condensation**

**Remarque :** Le filtre du réservoir d'eau de condensation sert à nettoyer l'eau de condensation utilisée pour le nettoyage automatique de cet appareil.

1. Enlevez à l'horizontal le réservoir d'eau de condensation.

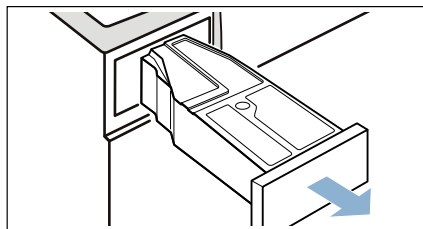

2. Jetez l'eau de condensation.
3. Retirez le filtre.

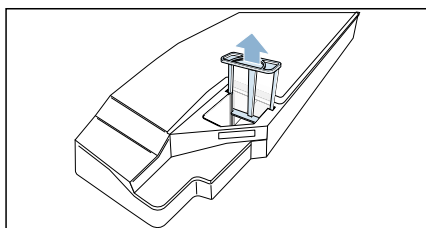

4. Nettoyez le filtre à l'eau chaude courante ou au lave-vaisselle.
5. Insérez le filtre jusqu'à ce que vous sentiez qu'il s'encliquète.

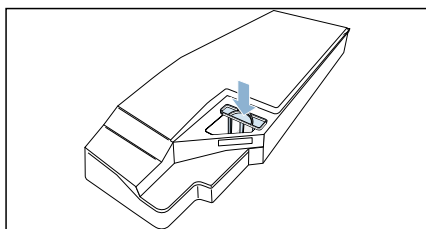

**Attention !**  
**Sans filtre, de petites pièces peuvent tomber dans l'appareil et l'endommager.**





Ne faites fonctionner le sèche-linge qu'avec le filtre en place.

6. Insérez le réservoir d'eau de condensation jusqu'à ce qu'il s'encliquette.







## Indications sur l'afficheur

Dérangements	Cause/remède
 s'affiche et le séchage a été interrompu.	<ul style="list-style-type: none"> <li>■ Vider le réservoir d'eau de condensation et l'insérer. → <i>Page 32</i> Appuyer sur (Départ/Pause) ►II.</li> <li>■ Lorsque le tuyau d'évacuation* en option est installé, assurez-vous que : il soit correctement raccordé → <i>Page 44</i> il soit posé sans être coudé il ne soit pas bloqué ou bouché, par ex. par des dépôts</li> </ul>
 s'affiche.	<p>Eliminer les peluches. → <i>Page 33</i> Appuyer sur (Départ/Pause) ►II.</p>
 s'affiche.	<p>Il ne s'agit pas d'un défaut. L'échangeur thermique est nettoyé automatiquement. Ne pas extraire le réceptacle d'eau de condensation tant que l'opération est affichée.</p>
La connexion avec le réseau domestique n'est pas établie.	<ul style="list-style-type: none"> <li>■ Le Wi-Fi est désactivé. Pour établir la connexion au réseau domestique, activez le Wi-Fi.  doit apparaître sur l'afficheur.</li> <li>■ Le Wi-Fi est activé, mais la connexion au réseau domestique ne peut pas être établie. Vérifier si le réseau domestique est disponible ou se reconnecter au réseau domestique.</li> </ul>
L'afficheur s'éteint et (Départ/Pause) ►II clignote.	<p>Il ne s'agit pas d'un défaut. Le mode Économie d'énergie est actif .</p>
* en fonction de l'équipement de l'appareil ou des accessoires disponibles	

### Remarque :

Si vous ne parvenez pas à remédier à la panne par vous-même en éteignant et en rallumant l'appareil, veuillez contacter le service après-vente. → *Page 55*

## Aide pour l'appareil

Dérangements	Cause/remède
L'appareil ne démarre pas.	Vérifiez la fiche mâle et les fusibles.
Froissage.	<ul style="list-style-type: none"> <li>■ Quantité de linge dépassée ou mauvais programme sélectionné pour un type de textile. Vous trouverez toutes les informations nécessaires dans le tableau des programmes. → Page 24</li> <li>■ Retirez le linge du tambour directement après le séchage. Si vous le laissez dans le tambour, il risque de se froisser.</li> </ul>
De l'eau s'écoule.	L'appareil est peut-être incliné. Nivelez l'appareil. → Page 15
La durée du programme affichée change en cours de séchage.	Il ne s'agit pas d'un défaut. Le capteur d'humidité détermine l'humidité résiduelle du linge et adapte la durée du programme (en dehors des programmes de temps).
Le linge n'est pas correctement séché ou est encore trop humide.	<ul style="list-style-type: none"> <li>■ Le linge chaud paraît plus humide à la fin du programme qu'il ne l'est réellement. Étendez-le linge et laissez-le refroidir.</li> <li>■ Adaptez le degré de séchage ou augmentez le niveau de séchage. Cela prolonge la durée de séchage à une température qui reste identique.</li> <li>■ Sélectionnez un programme de temps pour un séchage supplémentaire du linge encore humide.</li> <li>■ Sélectionnez un programme de temps pour une charge de linge plus faible.</li> <li>■ Ne dépassez pas la quantité maximale de linge d'un programme. → Page 24</li> <li>■ Nettoyez le capteur d'humidité du tambour. Une fine couche de calcaire ou de résidus de lessive et de produit d'entretien peut se déposer sur le capteur et l'empêcher de bien fonctionner. → Page 47</li> <li>■ Le séchage a été interrompu à cause d'une coupure de courant, d'un réservoir d'eau de condensation plein ou en raison du dépassement de la durée de séchage maximale.</li> </ul> <p><b>Remarque :</b> Veuillez également prendre connaissance des conseils relatifs au linge. → Page 28</p>
Le programme ne démarre pas.	<p>Assurez-vous que :</p> <ul style="list-style-type: none"> <li>■ le hublot est fermé,</li> <li>■ (Sécurité enfants)  3 sec. est désactivée</li> <li>■ vous avez appuyé sur (Départ/Pause) ►II.</li> </ul> <p><b>Remarque :</b> Si un report du programme est réglé via (<b>Fin dans</b>) , le programme démarre ultérieurement.</p>

Le temps de séchage est trop long.	<ul style="list-style-type: none"> <li>■ L'appareil doit être pollué par des peluches. Cela augmente la durée de séchage. Retirez les peluches. → <i>Page 33</i></li> <li>■ Une entrée d'air obstruée ou non librement accessible sur l'appareil peut augmenter la durée de séchage. Dégagez l'entrée d'air.</li> <li>■ Si la température ambiante est inférieure à 15°C et supérieure à 30 C, la durée de séchage peut s'allonger.</li> <li>■ Une circulation de l'air insuffisante dans la pièce peut prolonger la durée de séchage. Aérez suffisamment la pièce.</li> </ul>
L'humidité de la pièce augmente.	Veillez à ce que l'aération de la pièce soit suffisante.
Le programme de séchage est interrompu.	Si le programme de séchage est interrompu en raison d'une coupure de courant, redémarrez le programme ou retirez le linge et étendez-le.
Bruits inhabituels lors du séchage.	Le nettoyage automatique de l'échangeur thermique génère des bruits. Ceux-ci n'indiquent pas de dysfonctionnement de l'appareil.
L'appareil a l'air froid malgré le séchage.	Il ne s'agit pas d'un défaut. L'appareil équipé d'une pompe à chaleur sèche de manière efficace à basses températures.
Home Connect ne fonctionne pas.	<ul style="list-style-type: none"> <li>■ En cas de problème avec Home Connect, consultez <a href="http://www.home-connect.com">www.home-connect.com</a>.</li> <li>■ Vous pouvez uniquement utiliser les fonctions Home Connect sur votre appareil lorsque les services Home Connect (par ex. déploiement de l'appli) sont disponibles dans votre pays. Le service Home Connect n'est pas disponible dans tous les pays, pour plus d'informations consultez le site <a href="http://www.home-connect.com">www.home-connect.com</a>.</li> </ul>
Il reste de l'eau dans le réservoir d'eau de condensation bien que le tuyau d'évacuation* soit raccordé à l'appareil.	Si le tuyau d'évacuation en option *est installé, de l'eau résiduelle reste dans le réservoir d'eau de condensation en raison de la fonction de nettoyage automatique de l'appareil.
* selon l'équipement de l'appareil ou l'accessoire disponible	

### Remarque :

Si vous ne parvenez pas à remédier à la panne par vous-même en éteignant et en rallumant l'appareil, veuillez contacter le service après-vente. → *Page 55*



## Transport de l'appareil

### **⚠ Mise en garde**

#### **Risque de blessure/de dommage matériel/de dommage à l'appareil !**

Si vous saisissez l'appareil par des parties saillantes quelconques (ex. le hublot de l'appareil) en vue de le soulever ou de le déplacer, ces parties risquent de se briser et de vous blesser. Ne saisissez pas l'appareil par aucune partie saillante pour le déplacer.

### **⚠ Mise en garde**

#### **Risque de blessure !**

- L'appareil est très lourd. Son soulèvement risque de causer des blessures. Ne soulevez pas l'appareil vous-même.
- L'appareil présente des arêtes vives sur lesquelles vous risquez de vous couper les mains. Ne saisissez pas l'appareil par ses arêtes vives. Porter des gants de protection pour le soulever.

#### **Préparez l'appareil pour le transport comme suit :**

1. Enlevez à l'horizontal le réservoir d'eau de condensation et videz-le.

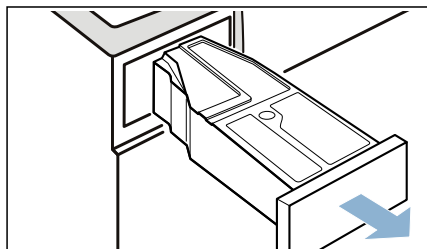

2. Réinsérez le réservoir d'eau de condensation dans l'appareil jusqu'à ce qu'il s'encliquette.

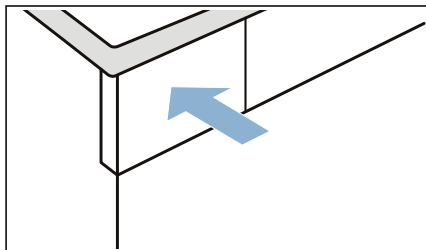

3. Allumez l'appareil.
4. Réglez un programme de votre choix.
5. Appuyez sur **(Départ/Pause)** ►II.
6. Patientez 5 minutes. L'eau de condensation est pompée.
7. Videz de nouveau le réservoir d'eau de condensation.
8. S'il est installé, retirez le tuyau d'évacuation du lavabo, du siphon ou de la bouche d'égoût.

→ Page 44

#### **Attention !**

Sécurisez le flexible sur l'appareil pour l'empêcher de glisser. Le tuyau d'évacuation ne doit pas être plié.

9. Éteignez l'appareil.
10. Débranchez la prise de l'appareil du secteur.

L'appareil est maintenant prêt pour le transport.

#### **Attention !** **Appareil endommagé et dommages matériels**

Il reste toujours un peu d'eau dans l'appareil malgré la vidange. L'eau résiduelle risque de couler et de provoquer des dommages. Par conséquent, transportez l'appareil debout.



## Valeurs de consommation

### Tableau des valeurs de consommation

Programme	Vitesse à laquelle le linge a été essoré (en tr/min)	Durée** (en min.)		Consommation d'énergie** (en kWh)	
<b>Coton</b>		<b>8 kg</b>	<b>4 kg</b>	<b>8 kg</b>	<b>4 kg</b>
Prêt à ranger *	1400	126	80	1,24	0,70
	1000	148	94	1,46	0,82
	800	170	108	1,68	0,94
Prêt à repasser *	1400	98	62	0,98	0,55
	1000	115	73	1,15	0,65
	800	132	84	1,32	0,74
<b>Synthétiques</b>		<b>3,5 kg</b>		<b>3,5 kg</b>	
Prêt à ranger *	800	54		0,43	
	600	66		0,53	
* Réglage de programme pour des essais selon la norme EN61121 en vigueur.					
** Les valeurs peuvent différer des valeurs indiquées en fonction du type de textile, de la composition du linge à sécher, de l'humidité résiduelle du textile, du degré de séchage réglé, de la charge, des conditions environnantes, ainsi que lors de l'activation de fonctions supplémentaires.					

### Programme le plus efficace pour les textiles en coton

Le programme coton standard suivant (signalé par ) convient pour sécher du linge en coton normalement humide et est le plus efficace vis-à-vis de la consommation d'énergie pour sécher du linge humide.

Programme standard pour du coton conformément au règlement CE 932/2012 actuel			
Programme + degré de séchage voulu	Charge (en kg)	Consommation d'énergie (en kWh)	Durée du programme (en min.)
Coton + Prêt à ranger	8/4	1,46/0,82	148/94
Réglage du programme pour des essais et le label énergétique, conformément à la directive 2010/30/CE.			

## Données techniques

### Dimensions :

85 x 60 x 60 mm

(hauteur x largeur x profondeur)

### Poids :

57 kg (selon le modèle)

### Raccordement au secteur :

Tension du secteur 220 - 240 V, 50Hz

Intensité nominale 10 A

Puissance nominale max. 1000 W

### Charge de linge maximale :

8 kg

### Puissance absorbée hors service :

0,1 W

### Puissance absorbée en mode veille :

0,10 W

### Éclairage intérieur du tambour\*

### Température ambiante :

5 - 35°C

### Puissance absorbée en mode de fonctionnement normal connecté (Wi-Fi)/durée :

1,8 W / 20 min

## Mise au rebut



Mettez l'emballage et l'appareil au rebut dans le respect de l'environnement.

Cet appareil est labellisé conformément à la directive européenne 2012/19/CE sur les appareils électriques et électroniques usagés (waste electrical and electronic equipment – WEEE).

Cette directive fixe le cadre, en vigueur sur tout le territoire de l'UE, d'une reprise et d'un recyclage des appareils usagés.

### Attention !

### Risque d'incendie/risque d'intoxication/dommage matériel et endommagement de l'appareil

L'appareil contient un fluide réfrigérant respectueux de l'environnement, mais inflammable R290. Une mise au rebut incorrecte pourrait provoquer un incendie ou des empoisonnements. Mettez l'appareil au rebut de manière correcte et n'endommagez pas les tuyaux du circuit réfrigérant.

\* selon l'équipement de l'appareil



## Service après-vente

Si vous ne parvenez pas à remédier à la panne par vous-même en éteignant et en rallumant l'appareil, veuillez contacter le service après-vente. → Coordonnées du service après-vente jointes ou sur la 4e de couverture

Nous trouverons toujours une solution adaptée, également afin d'éviter des déplacements inutiles d'un technicien.

Veuillez indiquer au service après-vente le numéro de série (E-Nr.) et le numéro de fabrication (FD) de l'appareil.

E-Nr. \_\_\_\_\_ FD \_\_\_\_\_

E-Nr.      Numéro de série  
FD        Numéro de fabrication

Vous trouverez ces indications aux endroits suivants \*selon le modèle :

derrière le hublot\*/la trappe de service ouverte\* et au dos de l'appareil.

### **Faites confiance aux compétences du fabricant.**

Adressez-vous à nous. Vous vous assurez ainsi que les réparations seront réalisées par des techniciens du SAV formés à cet effet et avec des pièces de rechange d'origine.

## Conseils et réparations

FR 01 40 10 12 00

B 070 222 142

CH 0848 840 040

Vous trouverez les coordonnées du service après-vente des différents pays dans la liste ci-jointe.

BSH Hausgeräte GmbH

Carl-Wery-Straße 34

81739 München

GERMANY

[siemens-home.bsh-group.com](http://siemens-home.bsh-group.com)

Fabriqué par BSH Hausgeräte GmbH titulaire des droits d'utilisation de la marque Siemens AG



9001336372 (9708)