



SIEMENS



Στεγνωτήριο

WT4HW569DN

siemens-home.bsh-group.com/welcome

el Οδηγίες χρήσης και οδηγίες τοποθέτησης

Register
your
product
online

Το νέο σας στεγνωτήριο

Αποκτήσατε ένα στεγνωτήριο της μάρκας Siemens .

Αφιερώστε λίγο χρόνο για την ανάγνωση του εγχειριδίου και πληροφορηθείτε για τα πλεονεκτήματα του στεγνωτηρίου σας.

Για να ανταποκριθούμε στις υψηλές αξιώσεις ποιότητας της μάρκας Siemens, κάθε στεγνωτήριο, πριν εγκαταλείψει το εργοστάσιό μας, έχει ελεγχθεί προσεκτικά για σωστή λειτουργία και άριστη κατάσταση.

Περαιτέρω πληροφορίες σχετικά με τα προϊόντα μας, τα εξαρτήματα, τα ανταλλακτικά και τις υπηρεσίες μας θα βρείτε στην ιστοσελίδα μας www.siemens-home.bsh-group.com ή απευθυνθείτε στα κέντρα τεχνικής εξυπηρέτησης πελατών της εταιρείας μας.

Αν οι οδηγίες χρήσης και τοποθέτησης περιγράφουν διάφορα μοντέλα, τότε στα αντίστοιχα σημεία γίνεται αναφορά στις διαφορές.



Θέτετε το στεγνωτήριο σε λειτουργία, αφού διαβάσετε πρώτα τις παρούσες Οδηγίες χρήσης και τοποθέτησης!

Κανόνες παρουσίασης

⚠ Προειδοποίηση!

Αυτός ο συνδυασμός από σύμβολο και προειδοποιητική λέξη υποδεικνύει μια ενδεχομένως επικίνδυνη κατάσταση. Η αγνόηση μπορεί να οδηγήσει σε τραυματισμούς ή και στο θάνατο.

Προσοχή!

Αυτή η προειδοποιητική λέξη υποδεικνύει μια ενδεχομένως επικίνδυνη κατάσταση. Η αγνόηση μπορεί να οδηγήσει σε υλικές ζημιές και/ή σε βλάβη του περιβάλλοντος.

Υπόδειξη / Συμβουλή

Υποδείξεις για την ιδανική χρήση της συσκευής / χρήσιμες πληροφορίες.

1. 2. 3. / α) β) γ)







Βήματα ενεργειών, τα οποία παρουσιάζονται με αριθμούς ή γράμματα.

■ / -

Οι απαριθμήσεις παρουσιάζονται με ένα κουτάκι ή μια παύλα.

Πίνακας περιεχομένων

	Προβλεπόμενη χρήση	4
	Υποδείξεις ασφαλείας	5
	Παιδιά/άτομα/κατοικίδια ζώα	5
	Εγκατάσταση	7
	Χειρισμός	9
	Καθαρισμός/συντήρηση	12
	Υποδείξεις οικονομίας	14
	Τοποθέτηση και σύνδεση της συσκευής	14
	Υλικά παράδοσης	14
	Τοποθέτηση της συσκευής	15
	Σύνδεση της συσκευής	16
	Πριν την πρώτη χρήση	17
	Προαιρετικά εξαρτήματα	17
	Ρυθμίσεις συσκευής	18
	Ασφάλεια παιδιών	18
	Ενεργοποίηση της λειτουργίας ρύθμισης	18
	Τερματισμός της λειτουργίας ρύθμισης	19
	Σύντομες οδηγίες	20
	Γνωρίστε τη συσκευή	21
	Επισκόπηση συσκευής	21
	Λωρίδα κάλυψης	22
	Οθόνη ενδείξεων	23
	Πίνακας προγραμμάτων	24
	Ρυθμίσεις προγράμματος	26
	Ρούχα	28
	Προετοιμασία των ρούχων	28
	Ταξινόμηση των ρούχων	28
	Χειρισμός της συσκευής	29
	Τοποθέτηση των ρούχων και ενεργοποίηση της συσκευής	29
	Ρύθμιση του προγράμματος	30
	Εκκίνηση του προγράμματος	30
	Πορεία προγράμματος	30
	Αλλαγή προγράμματος ή συμπλήρωση ρούχων	31
	Διακοπή προγράμματος	31
	Τέλος του προγράμματος	31
	Απομάκρυνση των ρούχων και απενεργοποίηση της συσκευής	31
	Άδειασμα του δοχείου συμπικνώματος	32
	Απομάκρυνση των χνουδιών	33
	Home Connect	34
	Αυτόματη σύνδεση με το οικιακό δίκτυο	35
	Χειροκίνητη σύνδεση με το οικιακό δίκτυο	35
	Σύνδεση με την εφαρμογή (App) Home Connect	36
	Ενεργοποίηση και απενεργοποίηση Wi-Fi	37
	Επαναφορά των ρυθμίσεων δικτύου	38
	Ενημέρωση λογισμικού	39
	Υπόδειξη για την προστασία των προσωπικών δεδομένων	40
	Δήλωση πιστότητας	40
	Αποχέτευσης του συμπικνώματος	41
	Καθαρισμός και συντήρηση	44
	Καθαρισμός της συσκευής	44
	Καθαρισμός του αισθητήρα υγρασίας	45
	Καθαρισμός της σήτας στο δοχείο συμπικνώματος	45

	Υποδείξεις στην οθόνη ενδείξεων	47
	Βοήθεια στη συσκευή.	48
	Μεταφορά της συσκευής.	50
	Τιμές κατανάλωσης	51
	Πίνακας τιμών κατανάλωσης	51
	Το αποτελεσματικότερο πρόγραμμα για βαμβακερά υφάσματα	51
	Τεχνικά στοιχεία	52
	Απόσυρση	52
	Υπηρεσία εξυπηρέτησης πελατών	53

Προβλεπόμενη χρήση

- Αυτή η συσκευή προορίζεται μόνο για ιδιωτική οικιακή χρήση.
- Μην τοποθετείτε ή μη λειτουργείτε αυτήν τη συσκευή οπουδήποτε ενδέχεται να είναι εκτεθειμένη σε παγετό και/ή σε συνθήκες εξωτερικού χώρου. Υπάρχει κίνδυνος, να υποστεί ζημιά η συσκευή, εάν το υπόλοιπο νερό παγώσει μέσα στη συσκευή. Εάν οι εύκαμπτοι σωλήνες παγώσουν, μπορεί να ραγίσουν/σπάσουν.
- Αυτή η συσκευή πρέπει να χρησιμοποιηθεί μόνο για στέγνωμα και φρεσκάρισμα συνηθισμένων ρούχων, αποτελούμενα από ρούχα που έχουν πλυθεί με νερό και είναι κατάλληλα για στέγνωμα σε στεγνωτήριο (βλέπε στην ετικέτα του ρούχου). Η χρήση της συσκευής για άλλο σκοπό είναι έξω από την ενδεδειγμένη χρήση της συσκευής και απαγορεύεται.
- Αυτή η συσκευή προορίζεται για χρήση μέχρι και ένα μέγιστο ύψος 4.000 μέτρων πάνω επιφάνεια της θάλασσας.

Προτού ενεργοποιήσετε τη συσκευή:

Ελέγξτε, ότι δεν υπάρχουν ορατές ζημιές στη συσκευή. Μη λειτουργείτε τη συσκευή, όταν είναι ελαττωματική. Σε περίπτωση που έχετε οποιαδήποτε προβλήματα, ελάτε παρακαλώ σε επαφή με τον εξειδικευμένο έμπορά σας ή το σέρβις πελατών της εταιρείας μας.

Διαβάστε και ακολουθήστε τις οδηγίες λειτουργία και εγκατάστασης και όλες τις άλλες πληροφορίες που συνοδεύουν αυτή τη συσκευή.

Φυλάξτε όλα τα έγγραφα για μια αργότερη χρήση ή για τον επόμενο ιδιοκτήτη.

Υποδείξεις ασφαλείας

Οι ακόλουθες πληροφορίες ασφαλείας και προειδοποιήσεις παρέχονται για να σας προστατεύουν από τραυματισμούς και για την αποφυγή υλικών ζημιών στο περιβάλλον σας.

Ωστόσο, είναι σημαντικό να ληφθούν τα απαραίτητα προληπτικά μέτρα και να ενεργήσετε με φροντίδα κατά την εγκατάσταση, τη συντήρηση, τον καθαρισμό και τη λειτουργία της συσκευής.

Παιδιά/άτομα/κατοικίδια ζώα

Προειδοποίηση Κίνδυνος θανάτου!

Τα παιδιά και άλλα άτομα που δεν είναι σε θέση να εκτιμήσουν τους υπάρχοντες κινδύνους κατά τη χρήση της συσκευής, μπορεί να τραυματιστούν ή μπορεί να βρεθούν σε απειλητικές για τη ζωή καταστάσεις. Γι' αυτό προσέξτε παρακαλώ τα εξής:

- Η συσκευή μπορεί να χρησιμοποιηθεί από τα παιδιά πάνω από την ηλικία των 8 ετών και από άτομα με μειωμένες σωματικές, αισθητηριακές ή νοητικές ικανότητες ή από άτομα με έλλειψη εμπειρίας ή γνώσεων εφόσον επιβλέπονται ή έχουν λάβει οδηγίες για τη χρήση της συσκευής με ασφάλεια και έχουν κατανοήσει τους πιθανούς κινδύνους από τη χρήση της συσκευής.
- Τα παιδιά δεν πρέπει να παίζουν με αυτή τη συσκευή.
- Μην επιτρέπετε στα παιδιά, να καθαρίζουν ή να συντηρούν αυτή τη συσκευή χωρίς επιτήρηση.
- Κρατήστε τα παιδιά κάτω των 3 ετών και τα κατοικίδια ζώα μακριά από αυτή τη συσκευή.
- Μην αφήνετε τη συσκευή χωρίς επιτήρηση, όταν είναι κοντά παιδιά ή άλλα άτομα, τα οποία δεν είναι σε θέση να αξιολογούν τους κινδύνους.

Προειδοποίηση Κίνδυνος θανάτου!

Τα παιδιά μπορεί να εγκλωβιστούν μέσα στις συσκευές και να βρεθούν σε μια απειλητική για τη ζωή του κατάσταση.

- Μην τοποθετήσετε τη συσκευή πίσω από μια πόρτα, που θα μπορούσε να εμποδίσει ή να αποτρέψει το πλήρες άνοιγμα της πόρτας της συσκευής.
- Μόλις μια συσκευή φτάσει στο τέλος της ζωής της, τραβήξτε το φιν από την πρίζα **πρωτού** αποκόψετε το καλώδιο τροφοδοσίας και στη συνέχεια καταστρέψετε την κλειδαριά στην πόρτα της συσκευής.

Προειδοποίηση Κίνδυνος ασφυξίας!

Εάν επιτραπεί να παίζουν τα παιδιά με τη συσκευασία, την πλαστική μεμβράνη ή με τα υλικά της συσκευασίας, μπορεί να τυλιχτούν σε αυτά ή να τα τραβήξουν πάνω από τα κεφάλια τους και να πάθουν ασφυξία.

Κρατάτε τις συσκευασίες, τις πλαστικές μεμβράνες και τα μέρη της συσκευασίας μακριά από τα παιδιά.

Προειδοποίηση Κίνδυνος δηλητηρίασης!

Τα απορρυπαντικά και τα μέσα φροντίδας μπορεί να οδηγήσουν σε δηλητηρίαση, αν αναλωθούν.

Σε περίπτωση κατάποσης, ζητήστε ιατρική συμβουλή. Φυλάγετε τα απορρυπαντικά και τα μέσα φροντίδας σε χώρους που δεν είναι προσιτοί σε παιδιά.

Προειδοποίηση Ερεθισμός των ματιών/του δέρματος!

Η επαφή με τα απορρυπαντικά ή τα μέσα φροντίδας μπορεί να προκαλέσει ερεθισμό των ματιών/του δέρματος.

Ξεπλύνετε τα μάτια ή το δέρμα σας πολύ καλά, σε περίπτωση που έρθει(ουν) σε επαφή με απορρυπαντικά ή μέσα φροντίδας. Φυλάγετε τα απορρυπαντικά και τα μέσα φροντίδας σε χώρους που δεν είναι προσιτοί σε παιδιά.

Εγκατάσταση

Προειδοποίηση

Κίνδυνος ηλεκτροπληξίας/ φωτιάς/ζημιάς υλικού/ζημιάς στη συσκευή!

Εάν η συσκευή δεν είναι σωστά εγκατεστημένη, αυτό μπορεί να οδηγήσει σε μια επικίνδυνη κατάσταση. Εξασφαλίστε τα ακόλουθα:

- Η τάση του ρεύματος στην πρίζα σας πρέπει να ταιριάζει με την ονομαστική τάση που αναφέρεται στη συσκευή (πινακίδα αναγνώρισης). Τα συνδεδεμένα φορτία και η απαραίτητη ασφάλεια προστασίας αναφέρονται στην πινακίδα αναγνώρισης.
- Η συσκευή πρέπει να συνδεθεί μόνο σε εναλλασσόμενη τάση μέσω μιας πρίζας σούκο, η οποία έχει εγκατασταθεί σωστά. Αυτή η πρίζα πρέπει να είναι πάντοτε ελεύθερα προσιτή.
- Το φις και η πρίζα σούκο πρέπει να ταιριάζουν και το σύστημα γείωσης πρέπει να είναι σωστά εγκατεστημένο.
- Η εγκατάσταση πρέπει να διαθέτει επαρκή διατομή.

- Το φις πρέπει να είναι πάντοτε ελεύθερα προσιτό. Εάν αυτό δεν είναι δυνατό, για τη συμμόρφωση με τους σχετικούς κανονισμούς ασφαλείας, πρέπει να τοποθετηθεί ένας διακόπτης (2-πολικός διακόπτης απενεργοποίησης) στη μόνιμη εγκατάσταση σύμφωνα με τους κανονισμούς ηλεκτρικών εγκαταστάσεων.
- Εάν χρησιμοποιείται ένας αυτόματος διακόπτης διαρροής, χρησιμοποιείτε μόνο έναν, που διαθέτει το ακόλουθο σήμα: . Η παρουσία του σήματος αυτού είναι ο μόνος τρόπος για να είστε σίγουροι, ότι πληροί όλους τους ισχύοντες κανονισμούς.

Προειδοποίηση

Κίνδυνος ηλεκτροπληξίας/ φωτιάς/ζημιάς υλικού/ζημιάς στη συσκευή!

Εάν το καλώδιο τροφοδοσίας της συσκευής είναι φθαρμένο ή κατεστραμμένο, αυτό μπορεί να οδηγήσει σε ηλεκτροπληξία, βραχυκύκλωμα ή σε φωτιά λόγω υπερθέρμανσης.

Το καλώδιο τροφοδοσίας δεν πρέπει να είναι τσακισμένο, συνθλιμμένο ή φθαρμένο και δεν πρέπει να έρθει σε επαφή με πηγές θερμότητας.

** Προειδοποίηση
Κίνδυνος φωτιάς/ζημιάς
υλικού/ζημιάς στη συσκευή!**

Η χρήση με μπαλαντέζες ή πολύμπριζα μπορεί να οδηγήσει σε φωτιά λόγω υπερθέρμανσης ή βραχυκυκλώματος.

Συνδέστε τη συσκευή απευθείας σε μια γειωμένη πρίζα (σούκο), η οποία είναι σωστά εγκατεστημένη. Μη χρησιμοποιείτε μπαλαντέζες, πολύμπριζα ή πολλαπλούς συνδέσμους.

** Προειδοποίηση
Κίνδυνος τραυματισμού/
ζημιάς υλικού/ζημιάς στη
συσκευή!**

- Η συσκευή μπορεί να δονείται ή να μετακινηθεί κατά τη λειτουργία, με αποτέλεσμα τον τραυματισμό ή υλικές ζημιές. Τοποθετήστε τη συσκευή σε μια καθαρή, επίπεδη, στερεή επιφάνεια και χρησιμοποιώντας ένα αλφάδι ευθυγραμμίστε την με τα βιδωτά πόδια.

- Η λάθος τοποθέτηση (στοίβαξη) αυτής της συσκευής πάνω από ένα πλυντήριο ρούχων μπορεί να οδηγήσει σε τραυματισμό, υλικές ζημιές και./ή ζημιές στη συσκευή. Εάν αυτή η συσκευή είναι τοποθετημένη στο επάνω μέρος ενός πλυντηρίου ρούχων, το πλυντήριο ρούχων πρέπει να έχει το λιγότερο το ίδιο βάθος και πλάτος με τη συσκευή και πρέπει να ασφαρίζεται στη θέση της με το κατάλληλο σετ σύνδεσης, εάν είναι διαθέσιμο. → Σελίδα 17 Η συσκευή ΠΡΕΠΕΙ να ασφαλιστεί με αυτό το σετ σύνδεσης. Το στοίβαγμα της συσκευής με οποιοδήποτε άλλο τρόπο απαγορεύεται.
- Εάν πιάσετε κάποια από τα προεξέχοντα μέρη της συσκευής (π.χ την πόρτα της συσκευής), για να την σηκώσετε ή να την μετακινήσετε, μπορεί αυτά τα μέρη να σπάσουν και να προκαλέσουν τραυματισμό. Μην πιάνετε κάποιο από τα προεξέχοντα μέρη της συσκευής, για να μετακινήσετε τη συσκευή.

Προειδοποίηση Κίνδυνος τραυματισμού!

- Η συσκευή είναι πολύ βαριά. Το σήκωμα της συσκευής μπορεί να οδηγήσει σε τραυματισμό. Μη σηκώσετε τη συσκευή μόνοι σας.
- Η συσκευή έχει κοφτερές ακμές, στις οποίες μπορεί να κόψετε τα χέρια σας. Μην πιάνετε τη συσκευή από τις κοφτερές ακμές της. Για να σηκώσετε τη συσκευή, χρησιμοποιήστε γάντια προστασία.
- Εάν οι εύκαμπτοι σωλήνες και τα καλώδια τροφοδοσίας δεν είναι σωστά τοποθετημένα, ενδέχεται να συνιστούν κίνδυνο σκοντάματος, που μπορεί να οδηγήσει σε τραυματισμό. Τοποθετήστε τους εύκαμπτους σωλήνες και τα καλώδια, έτσι ώστε να μην αποτελούν κίνδυνο σκοντάματος.

Χειρισμός

Προειδοποίηση Κίνδυνος έκρηξης/φωτιάς!

Τα ρούχα, τα οποία έχουν έρθει σε επαφή με διαλύτες, λάδι, κεριά, αφαιρετικό κεριού, χρώμα, λίπος ή καθαριστικό λεκέδων μπορεί να αναφλεγούν, όταν στεγνώνουν στη συσκευή ή ακόμη να προκαλέσουν την έκρηξη της συσκευής. Γι' αυτό προσέξτε παρακαλώ τα εξής:

- Ξεπλύνετε καλά τα ρούχα με ζεστό νερό και απορρυπαντικό πριν το στέγνωμα στη συσκευή.
- Μην τοποθετείτε ρούχα σε αυτή τη συσκευή για στέγνωμα, εάν τα ρούχα δεν έχουν πρώτα πλυθεί.
- Μη χρησιμοποιείτε τη συσκευή, εάν έχουν χρησιμοποιηθεί βιομηχανικές χημικές ουσίες για τον καθαρισμό των ρούχων.

Προειδοποίηση Κίνδυνος έκρηξης/φωτιάς!

- Εάν κάποιο υπόλοιπο υλικό έχει απομείνει στο φίλτρο χνουδιών, μπορεί να αναφλεγεί, όταν το στέγνωμα είναι σε λειτουργία ή ακόμη να γίνει αιτία να πιάσει φωτιά ή να εκραγεί η συσκευή. Καθαρίζετε τακτικά το φίλτρο χνουδιών.
- Ορισμένα αντικείμενα μπορεί να αναφλεγούν, όταν το στέγνωμα είναι σε λειτουργία ή ακόμη να γίνουν αιτία να πιάσει φωτιά ή να εκραγεί η συσκευή. Αφαιρέστε τυχόν αναπτήρες ή σπέρτα από τις τσέπες των ρούχων.
- Εάν υπάρχει ανθρακόσκονη ή αλεύρι στον αέρα γύρω από τη συσκευή, αυτό μπορεί να προκαλέσει έκρηξη. Βεβαιωθείτε, ότι η περιοχή γύρω από τη συσκευή διατηρείται καθαρή, όταν είναι σε λειτουργία.

⚠ Προειδοποίηση
Κίνδυνος φωτιάς/ζημιάς υλικού/ζημιάς στη συσκευή!

Εάν ένα πρόγραμμα τερματιστεί προτού ολοκληρωθεί το στέγνωμα, αυτό εμποδίζει τα ρούχα να κρυσώσουν αρκετά και μπορεί να γίνει αιτία ανάφλεξης των ρούχων ή μπορεί να προκαλέσει υλικές ζημιές ή ζημιές στη συσκευή.

- Κατά το τελευταίο μέρος του κύκλου στεγνώματος, τα ρούχα στον κάδο δε θερμαίνονται (κύκλος ψύξης). Αυτό γίνεται, για να εξασφαλιστεί, ότι παραμένουν σε μια θερμοκρασία, στην οποία δε θα προκληθεί ζημιά.
- Μην απενεργοποιήσετε τη συσκευή, προτού ολοκληρωθεί το στέγνωμα, εκτός εάν αφαιρέσετε αμέσως όλα τα τεμάχια των ρούχων από τον κάδο και τα απλώσετε (για να διαφύγει η θερμότητα).

⚠ Προειδοποίηση
Κίνδυνος δηλητηρίασης/ζημιάς υλικού!

Το νερό της συμπύκνωσης δεν είναι κατάλληλο για πόσιμο νερό και μπορεί να έχει μολυνθεί με χνούδια. Το μολυσμένο νερό της συμπύκνωσης μπορεί να είναι επικίνδυνο για την υγεία και μπορεί να προκαλέσει υλικές ζημιές.

Μην το πίνετε ή μην το επαναχρησιμοποιείτε.

⚠ Προειδοποίηση
Κίνδυνος δηλητηρίασης!
Δηλητηριώδεις αναθυμιάσεις μπορεί να προκύψουν από μέσα καθαρισμού, τα οποία περιέχουν διαλύτες, π.χ. βενζίνη καθαρισμού.
Μην χρησιμοποιείτε καθαριστικά που περιέχουν διαλύτες.

Προειδοποίηση Κίνδυνος τραυματισμού!

- Εάν στηρίζετε το βάρος σας / καθίσετε πάνω στην πόρτα της συσκευής, όταν είναι ανοιχτή, η συσκευή μπορεί να ανατραπεί, πράγμα που μπορεί να οδηγήσει σε τραυματισμό.
Μη στηρίζετε το βάρος σας στην πόρτα της συσκευής, όταν είναι ανοιχτή.
- Εάν ανεβείτε πάνω στη συσκευή, η επιφάνεια εργασίας μπορεί να σπάσει, πράγμα που μπορεί να οδηγήσει σε τραυματισμό. Μην ανεβαίνετε πάνω στη συσκευή.
- Εάν απλώσετε τα χέρια σας μέσα στον κάδο, ενώ αυτός ακόμη περιστρέφεται, κινδυνεύετε να τραυματίσετε τα χέρια σας.
Περιμένετε, μέχρι να σταματήσει να περιστρέφεται ο κάδος.

Προσοχή! Ζημιά υλικού/ζημιά στη συσκευή

- Εάν η ποσότητα των ρούχων στη συσκευή υπερβαίνει τη μέγιστη ικανότητα φορτίου, μπορεί η συσκευή να μην είναι σε θέση να λειτουργήσει σωστά ή αυτό μπορεί να οδηγήσει σε υλικές ζημιές ή ζημιές στη συσκευή. Μην υπερβαίνετε το μέγιστο φορτίο πλήρωσης στεγνών ρούχων. Βεβαιωθείτε, ότι τηρείτε τις μέγιστες δυνατότητες φορτίου που καθορίζονται για κάθε ένα από τα προγράμματα.
→ Σελίδα 24
- Εάν λειτουργείτε τη συσκευή χωρίς ένα συλλέκτη χνουδιών (π.χ. φίλτρο χνουδιών, δοχείο χνουδιών, ανάλογα με τις προδιαγραφές της συσκευής) ή εάν ο συλλέκτης χνουδιών είναι ελλιπής ή ελαττωματικός, αυτό μπορεί να οδηγήσει σε ζημιές στη συσκευή.
Μη λειτουργείτε τη συσκευή χωρίς ένα συλλέκτη χνουδιών ή με έναν ελλιπή ή ελαττωματικό συλλέκτη χνουδιών.
- Ελαφρά αντικείμενα, όπως μαλλιά και χνουδία, μπορεί να αναρροφηθούν μέσα στην είσοδο του αέρα, όταν η συσκευή είναι σε λειτουργία. Κρατήστε τα μακριά από τη συσκευή.

- Ο αφρός και το αφρώδες καουτσούκ μπορεί να παραμορφωθούν ή να λιώσουν, εάν στεγνώσουν στη συσκευή.
Μη στεγνώνετε τα ρούχα, τα οποία περιέχουν αφρό ή αφρώδες καουτσούκ στη συσκευή.
- Εάν χύσετε τη λάθος ποσότητα απορρυπαντικού ή μέσου καθαρισμού μέσα στη συσκευή, αυτό μπορεί να οδηγήσει σε υλικές ζημιές ή ζημιές στη συσκευή.
Χρησιμοποιείτε απορρυπαντικά/μέσα φροντίδας/μέσα καθαρισμού και αποσκληρυντικά σύμφωνα με το τις οδηγίες του κατασκευαστή.
- Εάν η συσκευή υπερθερμανθεί, μπορεί να μην είναι σε θέση να λειτουργήσει σωστά ή αυτό μπορεί να οδηγήσει σε υλικές ζημιές ή ζημιές στη συσκευή.
Βεβαιωθείτε, ότι η είσοδος του αέρα της συσκευής δεν εμποδίζεται, όταν η συσκευή είναι σε λειτουργία και ότι η περιοχή γύρω από τη συσκευή αερίζεται επαρκώς.

Καθαρισμός/συντήρηση

Προειδοποίηση Κίνδυνος θανάτου!

Η συσκευή τροφοδοτείται με ηλεκτρική ενέργεια. Υπάρχει κίνδυνος ηλεκτροπληξίας, όταν έρθετε σε επαφή με ηλεκτροφόρα μέρη. Γι' αυτό προσέξτε παρακαλώ τα εξής:

- Απενεργοποιήστε τη συσκευή. Αποσυνδέστε τη συσκευή από την παροχή ρεύματος (τραβήξτε το φικ από την πρίζα).
- Μην πιάνετε ποτέ το φικ με υγρά χέρια.
- Όταν τραβάτε το φικ από την πρίζα, πιάνετε πάντοτε το ίδιο φικ και ποτέ το καλώδιο τροφοδοσίας, διαφορετικά μπορεί να προκύψει ζημιά του καλωδίου τροφοδοσίας.
- Μην κάνετε καμία τεχνική τροποποίηση στη συσκευή ή στα χαρακτηριστικά της.
- Οι επισκευές και οποιαδήποτε άλλη εργασία στη συσκευή πρέπει να πραγματοποιείται μόνο από το σέρβις πελατών της εταιρείας μας ή από έναν ηλεκτρολόγο. Το ίδιο ισχύει και για την αντικατάσταση του καλωδίου τροφοδοσίας (όταν είναι απαραίτητο).
- Ανταλλακτικό καλώδιο τροφοδοσίας μπορεί να παραγγελθεί από το σέρβις πελατών της εταιρείας μας.

 Προειδοποίηση**Κίνδυνος δηλητηρίασης!**

Δηλητηριώδεις αναθυμιάσεις μπορεί να προκύψουν από μέσα καθαρισμού, τα οποία περιέχουν διαλύτες, π.χ. βενζίνη καθαρισμού.

Μην χρησιμοποιείτε καθαριστικά που περιέχουν διαλύτες.

 Προειδοποίηση**Κίνδυνος ηλεκτροπληξίας/
ζημιάς υλικού/ζημιάς στη
συσσκευή!**

Εάν εισχωρεί υγρασία τη συσκευή, αυτό μπορεί να προκαλέσει βραχυκύκλωμα. Μην χρησιμοποιείτε ένα πλυντικό υψηλής πίεσης, έναν ατμοκαθαριστή, ένα λάστιχο νερού ή ένα πιστόλι ψεκασμού για τον καθαρισμό της συσκευής σας.

 Προειδοποίηση**Κίνδυνος τραυματισμού/
ζημιάς υλικού/ζημιάς στη
συσσκευή!**

Η χρήση ανταλλακτικών εξαρτημάτων και αξεσουάρ, που προσφέρονται από άλλες μάρκες, είναι επικίνδυνη και μπορεί να οδηγήσει σε τραυματισμούς, υλικές ζημιές ή ζημιές στη συσκευή.

Για λόγους ασφαλείας χρησιμοποιείτε μόνο γνήσια ανταλλακτικά και εξαρτήματα.

Προσοχή!**Ζημιά υλικού/ζημιά στη
συσσκευή**

Τα μέσα καθαρισμού και προεπεξεργασίας των ρούχων (π.χ. καθαριστικό λεκέδων, σπρέι πρόπλυσης, κ.α.) μπορεί να προκαλέσουν ζημιά, σε περίπτωση που έρθουν σε επαφή με τις επιφάνειες της συσκευής. Γι' αυτό προσέξτε παρακαλώ τα εξής:

- Μην επιτρέπετε σε αυτά τα μέσα να έρθουν σε επαφή με τις επιφάνειες της συσκευής.
- Καθαρίστε τη συσκευή μόνο με νερό και ένα μαλακό, υγρό πανί.
- Απομακρύνετε αμέσως τυχόν απορρυπαντικό, σπρέι ή άλλα υπολείμματα.



Υποδείξεις οικονομίας

- Στύβετε τα ρούχα πριν το στέγνωμα. Τα στεγνότερα ρούχα μειώνουν τη διάρκεια του προγράμματος και κατεβαίνουν την κατανάλωση ενέργειας.
- Φορτώστε τη συσκευή με τη μέγιστη ποσότητα ρούχων του προγράμματος.

Υπόδειξη: Μια υπέρβαση της μέγιστης ποσότητα ρούχων παρατείνει τη διάρκεια του προγράμματος και αυξάνει την κατανάλωση ενέργειας.

- Λειτουργείτε τη συσκευή σε έναν αεριζόμενο χώρο και διατηρείτε την είσοδο του αέρα της συσκευής ελεύθερη, για να εξασφαλίζεται η αντικατάσταση του αέρα.
- Απομακρύνετε τακτικά τα χνούδια από τη συσκευή. Μια λερωμένη με χνούδια συσκευή παρατείνει τη διάρκεια του προγράμματος και αυξάνει την κατανάλωση ενέργειας.
- Όταν η συσκευή πριν την έναρξη του προγράμματος ή μετά το τέλος του προγράμματος δε χρησιμοποιηθεί για μεγαλύτερο χρονικό διάστημα, πέραν η συσκευή αυτόματα στη λειτουργία εξοικονόμησης ενέργειας. Η οθόνη ενδείξεων και οι ενδεικτικές λυχνίες σβήνουν μετά από μερικά λεπτά και το **Start/Pause (Έναρξη/Παύση)** ► αναβοσβήνει. Μπορείτε να τερματίσετε τη λειτουργία εξοικονόμησης ενέργειας, με έναν οποιοδήποτε χειρισμό της συσκευής, π.χ. ανοίγοντας και κλείνοντας την πόρτα.
- Όταν η συσκευή στη λειτουργία εξοικονόμησης ενέργειας δε χρησιμοποιηθεί για μεγαλύτερο χρονικό διάστημα, απενεργοποιείται η συσκευή αυτόματα.

Υπόδειξη: Όταν το Wi-Fi είναι ενεργοποιημένο, δεν απενεργοποιείται αυτόματα η συσκευή.



Τοποθέτηση και σύνδεση της συσκευής

Υλικά παράδοσης

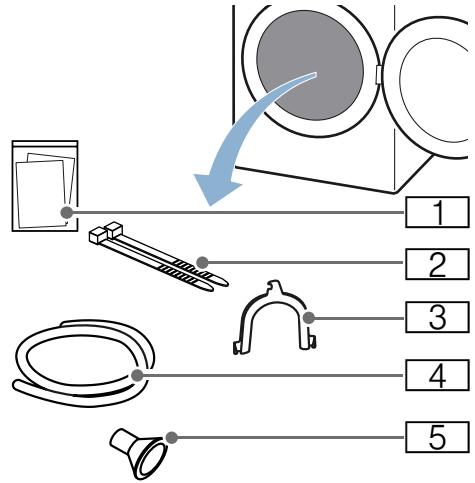

- 1 Συνοδευτικά έγγραφα (π.χ. Οδηγίες χρήσης και οδηγίες τοποθέτησης)
- 2 Υλικό στερέωσης
- 3 Καμπύλη για τη σταθεροποίηση του εύκαμπτου σωλήνα αποχέτευσης
- 4 Εύκαμπτος σωλήνας αποχέτευσης
- 5 Προσαρμογέας σύνδεσης

1. Απομακρύνετε όλα τα υλικά συσκευασίας και τα προστατευτικά καλύμματα από τη συσκευή.
2. Ανοίξτε την πόρτα.
3. Πάρτε όλα τα εξαρτήματα από τον κάδο.

Τώρα μπορείτε να τοποθετήσετε και να συνδέσετε τη συσκευή.

Προσοχή!

Υλικές ζημιές και ζημιές στη συσκευή

Τα αντικείμενα που παραμένουν στον κάδο, τα οποία δεν προβλέπονται να βρίσκονται στη συσκευή για τη λειτουργία, μπορούν να οδηγήσουν σε υλικές ζημιές και σε ζημιές στη συσκευή.

Απομακρύνετε αυτά τα αντικείμενα καθώς και όλα τα εξαρτήματα από τον κάδο.

Τοποθέτηση της συσκευής

Προειδοποίηση Κίνδυνος θανάτου!

Τα παιδιά μπορεί να εγκλωβιστούν μέσα στις συσκευές και να βρεθούν σε μια απειλητική για τη ζωή του κατάσταση.

- Μην τοποθετήσετε τη συσκευή πίσω από μια πόρτα, που θα μπορούσε να εμποδίσει ή να αποτρέψει το πλήρες άνοιγμα της πόρτας της συσκευής.
- Μόλις μια συσκευή φτάσει στο τέλος της ζωής της, τραβήξτε το φιν από την πρίζα **προτού** αποκόψετε το καλώδιο τροφοδοσίας και στη συνέχεια καταστρέψετε την κλειδαριά στην πόρτα της συσκευής.

Προειδοποίηση Κίνδυνος έκρηξης/φωτιάς!

Εάν υπάρχει ανθρακόσκονη ή αλεύρι στον αέρα γύρω από τη συσκευή, αυτό μπορεί να προκαλέσει έκρηξη.

Βεβαιωθείτε, ότι η περιοχή γύρω από τη συσκευή διατηρείται καθαρή, όταν είναι σε λειτουργία.

Προειδοποίηση Κίνδυνος τραυματισμού/ζημιάς υλικού/ ζημιάς στη συσκευή!

- Η συσκευή μπορεί να δονείται ή να μετακινηθεί κατά τη λειτουργία, με αποτέλεσμα τον τραυματισμό ή υλικές ζημιές.
Τοποθετήστε τη συσκευή σε μια καθαρή, επίπεδη, στερεή επιφάνεια και χρησιμοποιώντας ένα αλφάδι ευθυγραμμίστε την με τα βιδωτά πόδια.

- Η λάθος τοποθέτηση (στοίβαξη) αυτής της συσκευής πάνω από ένα πλυντήριο ρούχων μπορεί να οδηγήσει σε τραυματισμό, υλικές ζημιές και./ή ζημιές στη συσκευή.
Εάν αυτή η συσκευή είναι τοποθετημένη στο επάνω μέρος ενός πλυντηρίου ρούχων, το πλυντήριο ρούχων πρέπει να έχει το λιγότερο το ίδιο βάθος και πλάτος με τη συσκευή και πρέπει να ασφαρίζεται στη θέση της με το κατάλληλο σετ σύνδεσης, εάν είναι διαθέσιμο. → Σελίδα 17
Η συσκευή ΠΡΕΠΕΙ να ασφαλιστεί με αυτό το σετ σύνδεσης. Το στοίβαγμα της συσκευής με οποιοδήποτε άλλο τρόπο απαγορεύεται.
- Εάν πιάσετε κάποια από τα προεξέχοντα μέρη της συσκευής (π.χ την πόρτα της συσκευής), για να την σηκώσετε ή να την μετακινήσετε, μπορεί αυτά τα μέρη να σπάσουν και να προκαλέσουν τραυματισμό.
Μην πιάνετε κάποιο από τα προεξέχοντα μέρη της συσκευής, για να μετακινήσετε τη συσκευή.

Προειδοποίηση Κίνδυνος τραυματισμού!

- Η συσκευή είναι πολύ βαριά. Το σήκωμα της συσκευής μπορεί να οδηγήσει σε τραυματισμό.
Μη σηκώνετε τη συσκευή μόνοι σας.
- Η συσκευή έχει κοφτερές ακμές, στις οποίες μπορεί να κόψετε τα χέρια σας.
Μην πιάνετε τη συσκευή από τις κοφτερές ακμές της. Για να σηκώσετε τη συσκευή, χρησιμοποιήστε γάντια προστασία.

Προσοχή! Ζημιά υλικού/ζημιά στη συσκευή

Εάν η συσκευή υπερθερμανθεί, μπορεί να μην είναι σε θέση να λειτουργήσει σωστά ή αυτό μπορεί να οδηγήσει σε υλικές ζημιές ή ζημιές στη συσκευή.
Βεβαιωθείτε, ότι η είσοδος του αέρα της συσκευής δεν εμποδίζεται, όταν η συσκευή είναι σε λειτουργία και ότι η περιοχή γύρω από τη συσκευή αερίζεται επαρκώς.

Τοποθετήστε τη συσκευή ως ακολούθως:

1. Τοποθετήστε τη συσκευή πάνω σε μια καθαρή, επίπεδη και σταθερή επιφάνεια.
2. Ελέγξτε την ευθυγράμμιση της συσκευής με αλφάδι.

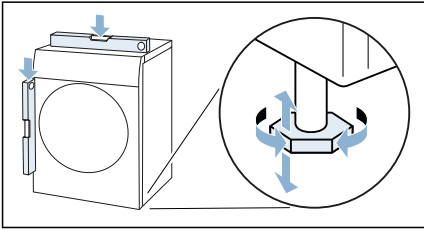

3. Σε περίπτωση που είναι απαραίτητο, ευθυγραμμίστε ξανά τη συσκευή, στρέφοντας τα πόδια της συσκευής. Τώρα μπορείτε να συνδέσετε τη συσκευή.

Υποδείξεις

- Όλα τα πόδια της συσκευής πρέπει να στηρίζονται σταθερά στο δάπεδο.
- Σε περίπτωση λάθος ευθυγραμμισμένων συσκευών μπορεί να εμφανιστούν θόρυβοι, κραδασμοί και μια ανώμαλη κίνηση του κάδου καθώς και να χυθεί το υπόλοιπο νερό από τη συσκευή.

Σύνδεση της συσκευής

Προειδοποίηση

Κίνδυνος ηλεκτροπληξίας/φωτιάς/ζημιάς υλικού/ζημιάς στη συσκευή!

Εάν η συσκευή δεν είναι σωστά εγκατεστημένη, αυτό μπορεί να οδηγήσει σε μια επικίνδυνη κατάσταση. Εξασφαλίστε τα ακόλουθα:

- Η τάση του ρεύματος στην πρίζα σας πρέπει να ταιριάζει με την ονομαστική τάση που αναφέρεται στη συσκευή (πινακίδα αναγνώρισης). Τα συνδεδεμένα φορτία και η απαραίτητη ασφάλεια προστασίας αναφέρονται στην πινακίδα αναγνώρισης.

- Η συσκευή πρέπει να συνδεθεί μόνο σε εναλλασσόμενη τάση μέσω μιας πρίζας σούκο, η οποία έχει εγκατασταθεί σωστά. Αυτή η πρίζα πρέπει να είναι πάντοτε ελεύθερα προσιτή.
- Το φις και η πρίζα σούκο πρέπει να ταιριάζουν και το σύστημα γείωσης πρέπει να είναι σωστά εγκατεστημένο.
- Η εγκατάσταση πρέπει να διαθέτει επαρκή διατομή.
- Το φις πρέπει να είναι πάντοτε ελεύθερα προσιτό. Εάν αυτό δεν είναι δυνατό, για τη συμμόρφωση με τους σχετικούς κανονισμούς ασφαλείας, πρέπει να τοποθετηθεί ένας διακόπτης (2-πολικός διακόπτης απενεργοποίησης) στη μόνιμη εγκατάσταση σύμφωνα με τους κανονισμούς ηλεκτρικών εγκαταστάσεων.
- Εάν χρησιμοποιείται ένας αυτόματος διακόπτης διαρροής, χρησιμοποιείτε μόνο έναν, που διαθέτει το ακόλουθο σήμα: . Η παρουσία του σήματος αυτού είναι ο μόνος τρόπος για να είστε σίγουροι, ότι πληροί όλους τους ισχύοντες κανονισμούς.

Προειδοποίηση

Κίνδυνος ηλεκτροπληξίας/φωτιάς/ζημιάς υλικού/ζημιάς στη συσκευή!

Εάν το καλώδιο τροφοδοσίας της συσκευής είναι φθαρμένο ή κατεστραμμένο, αυτό μπορεί να οδηγήσει σε ηλεκτροπληξία, βραχυκύκλωμα ή σε φωτιά λόγω υπερθέρμανσης. Το καλώδιο τροφοδοσίας δεν πρέπει να είναι τσακισμένο, συνθλιμμένο ή φθαρμένο και δεν πρέπει να έρθει σε επαφή με πηγές θερμότητας.

Προειδοποίηση

Κίνδυνος φωτιάς/ζημιάς υλικού/ζημιάς στη συσκευή!

Η χρήση με μπαλαντέζες ή πολύμπριζα μπορεί να οδηγήσει σε φωτιά λόγω υπερθέρμανσης ή βραχυκύκλωματος. Συνδέστε τη συσκευή απευθείας σε μια γειωμένη πρίζα (σούκο), η οποία είναι σωστά εγκατεστημένη. Μη χρησιμοποιείτε μπαλαντέζες, πολύμπριζα ή πολλαπλούς συνδέσμους.

⚠ Προειδοποίηση

Κίνδυνος τραυματισμού!

Εάν οι εύκαμπτοι σωλήνες και τα καλώδια τροφοδοσίας δεν είναι σωστά τοποθετημένα, ενδέχεται να συνιστούν κίνδυνο σκοντάματος, που μπορεί να οδηγήσει σε τραυματισμό. Τοποθετήστε τους εύκαμπτους σωλήνες και τα καλώδια, έτσι ώστε να μην αποτελούν κίνδυνο σκοντάματος.

Συνδέστε τη συσκευή ως ακολούθως:

1. Συνδέστε τον εύκαμπτο σωλήνα αποχέτευσης. → Σελίδα 41

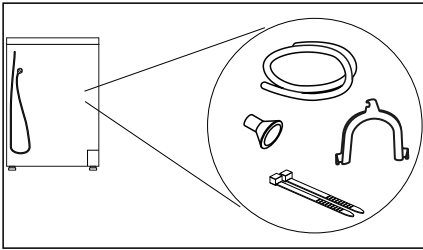

2. Συνδέστε το φις της συσκευής στην προβλεπόμενη γι' αυτό πρίζα.
3. Ελέγξτε τη σταθερή προσαρμογή του φις.

Η συσκευή σας είναι τώρα σε ετοιμότητα λειτουργίας.

Προσοχή!

Υλικές ζημιές και ζημιές στη συσκευή

Η συσκευή εμπεριέχει ψυκτικό υγρό και μπορεί να υποστεί ζημιά, όταν η συσκευή τεθεί σε λειτουργία αμέσως μετά τη μεταφορά.

Πριν τη θέση σε λειτουργία αφήστε τη συσκευή για δύο ώρες όρθια.

Υπόδειξη: Σε περίπτωση αμφιβολίας αναθέστε τη σύνδεση της συσκευής σε έναν ειδικευμένο τεχνικό.

Πριν την πρώτη χρήση

Προτού ενεργοποιήσετε τη συσκευή:

Ελέγξτε, ότι δεν υπάρχουν ορατές ζημιές στη συσκευή. Μη λειτουργείτε τη συσκευή, όταν είναι ελαττωματική. Σε περίπτωση που έχετε οποιαδήποτε προβλήματα, ελάτε παρακαλώ σε επαφή με τον εξειδικευμένο έμπορά σας ή το σέρβις πελατών της εταιρείας μας.

Υπόδειξη: Μετά την ενδεξιγμένη τοποθέτηση και σύνδεση η συσκευή είναι σε ετοιμότητα λειτουργίας. Δεν είναι απαραίτητα άλλα επιπλέον μέτρα.

Προαιρετικά εξαρτήματα

Παραγγείτε τα προαιρετικά εξαρτήματα* στην υπηρεσία εξυπηρέτησης πελατών:

■ Καλάθι μάλλινων*

Στεγνώνετε ή αερίζετε τα ξεχωριστά μάλλινα ρούχα, αθλητικά παπούτσια και λούτρινα ζωάκια στο καλάθι μάλλινων.

– Αριθμός παραγγελίας: **WZ20600**.

■ Βάση:

Ανυψώστε το στεγνωτήρα σας για καλύτερο φόρτωμα και ξεφόρτωμα με μια βάση.

Μπορείτε να μεταφέρετε τα ρούχα με το ενσωματωμένο καλάθι ρούχων στο συρτάρι της βάσης.

– Αριθμός παραγγελίας: **WZ20500**.

■ Σετ σύνδεσης, στήλη πλυντηρίου-στεγνωτήρα:

Μπορείτε να τοποθετήσετε το στεγνωτήρα, χωρίς να απαιτεί πολύ χώρο, πάνω σε ένα κατάλληλο πλυντήριο των ρούχων του ίδιου βάρους και πλάτους.

Στερεώστε το στεγνωτήρα αποκλειστικά με αυτό το σετ σύνδεσης πάνω στο πλυντήριο των ρούχων.

– Αριθμός παραγγελίας με συρταρωτή επιφάνεια εργασίας:

WZ20400

– Αριθμός παραγγελίας χωρίς συρταρωτή επιφάνεια εργασίας:

WZ11410.

* ανάλογα με τον εξοπλισμό της συσκευής



Ρυθμίσεις συσκευής

Ασφάλεια παιδιών

Με την ενεργοποίηση της ασφάλειας παιδιών εμποδίζετε έναν αθέλητο χειρισμό της κονσόλας.

Ενεργοποίηση/απενεργοποίηση της ασφάλειας παιδιών:

- Πατήστε το **(Κλειδίωμα)**  **3 sec.** για 3 δευτερόλεπτα.

Υπόδειξη: Η ασφάλεια παιδιών παραμένει ενεργοποιημένη ακόμη και μετά την απενεργοποίηση της συσκευής. Για να μπορείτε μετά την ενεργοποίηση να χειριστείτε την κονσόλα, πρέπει να απενεργοποιήσετε την ασφάλεια παιδιών.

Ενεργοποίηση της λειτουργίας ρύθμισης

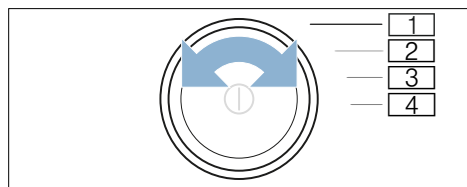

Για να εκτελέσετε τις ακόλουθες ρυθμίσεις, πρέπει πρώτα να ενεργοποιήσετε τη λειτουργία ρύθμισης. Σε αυτή την περίπτωση ισχύει η ακόλουθη αντιστοίχιση του διακόπτη επιλογής προγράμματος:

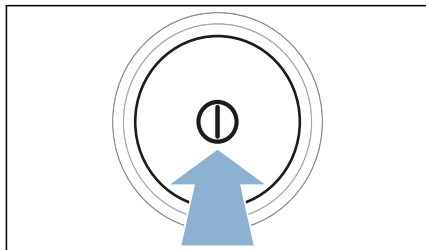

- 1 Ενεργοποίηση της **λειτουργίας ρύθμισης**
- 2 Ενεργοποίηση της **λειτουργίας ρύθμισης** και ένταση του ήχου των **σημάτων υποδείξεων**
- 3 Ένταση των **σημάτων πλήκτρων**
- 4 **Αυτόματη απενεργοποίηση**

1. Ενεργοποιήστε τη συσκευή.



2. Γυρίστε το διακόπτη επιλογής προγράμματος στη θέση 1.
3. Πατήστε το πλήκτρο **Adjust (Επίπεδο στεγνώματος)**  και συγχρόνως γυρίστε το διακόπτη επιλογής προγράμματος στη θέση 2.
4. Αφήστε το **Adjust (Επίπεδο στεγνώματος)**  ελεύθερο.

Η λειτουργία ρύθμισης είναι ενεργοποιημένη.

Αλλαγή της έντασης του σήματος

Μπορείτε να αλλάξετε την ένταση του σήματος για τα σήματα υποδείξεων (π.χ. τέλος του προγράμματος) και τα σήματα πλήκτρων στις ακόλουθες θέσεις του περιστροφικού επιλογέα:

- 2: Ένταση του ήχου για τα σήματα υποδείξεων
- 3: Ένταση του ήχου για τα σήματα πλήκτρων

1. Ενεργοποιήστε τη λειτουργία ρύθμισης.
2. Γυρίστε το διακόπτη επιλογής προγράμματος στην επιθυμητή θέση.
3. Με το **(Λήξη σε)**  + ή - ρυθμίστε την επιθυμητή ένταση του ήχου (0=Off έως 4=πολύ δυνατά).

Ενεργοποίηση/απενεργοποίηση της αυτόματης απενεργοποίηση της συσκευής

Όταν η συσκευή δε χρησιμοποιηθεί για μεγαλύτερο χρονικό διάστημα, μπορεί να απενεργοποιηθεί αυτόματα πριν από μια αργότερη έναρξη του προγράμματος και μετά το τέλος του προγράμματος για εξοικονόμηση ενέργειας. Πατώντας το **Ⓛ**, μπορεί να ενεργοποιηθεί ξανά οποτεδήποτε.

Μπορείτε να ενεργοποιήσετε ή να απενεργοποιήσετε την αυτόματη απενεργοποίηση της συσκευής ως εξής:

1. Ενεργοποιήστε τη λειτουργία ρύθμισης.
2. Γυρίστε το διακόπτη επιλογής προγράμματος στη θέση 4.
3. Με το **(Λήξη σε) Ⓛ + ή -** ενεργοποιήστε (On) ή απενεργοποιήστε (Off) την αυτόματη απενεργοποίηση της συσκευής.

Υπόδειξη: Όταν το Wi-Fi είναι ενεργοποιημένο, δεν απενεργοποιείται αυτόματα η συσκευή.

Τερματισμός της λειτουργίας ρύθμισης

Όταν έχετε εκτελέσει όλες τις ρυθμίσεις, πατήστε το **Ⓛ**, για να απενεργοποιήσετε τη συσκευή.

Οι επιλεγμένες ρυθμίσεις αποθηκεύονται και ισχύουν από την επόμενη ενεργοποίηση.

Σύντομες οδηγίες

Υπόδειξη: Η συσκευή πρέπει να τοποθετηθεί και να συνδεθεί σωστά. → Σελίδα 14

1

Πριν την εκκίνηση του προγράμματος:

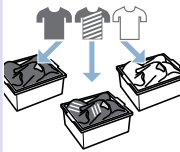
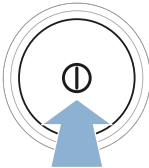
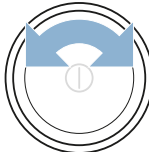

⇒  ⇒  ⇒ 

Ταξινομήστε τα ρούχα.

Ενεργοποιήστε τη συσκευή.

Επιλέξτε πρόγραμμα.

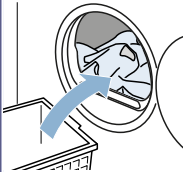
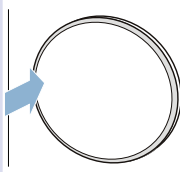
2

⇒  ⇒  ⇒  ⇒ 

Ανοίξτε την πόρτα και τοποθετήστε τα ρούχα.

Κλείστε την πόρτα.

Όταν χρειάζεται: Αλλάξτε τις ρυθμίσεις προγράμματος.

Ξεκινήστε το πρόγραμμα.

3

Μετά το τέλος του προγράμματος:

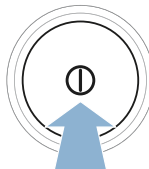
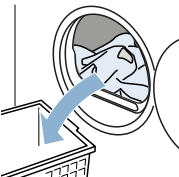
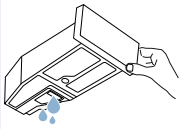
⇒  ⇒  ⇒ 

Απενεργοποιήστε τη συσκευή.

Ανοίξτε την πόρτα και αφαιρέστε τα ρούχα.

Αδειάστε το δοχείο συμπυκνώματος.

4

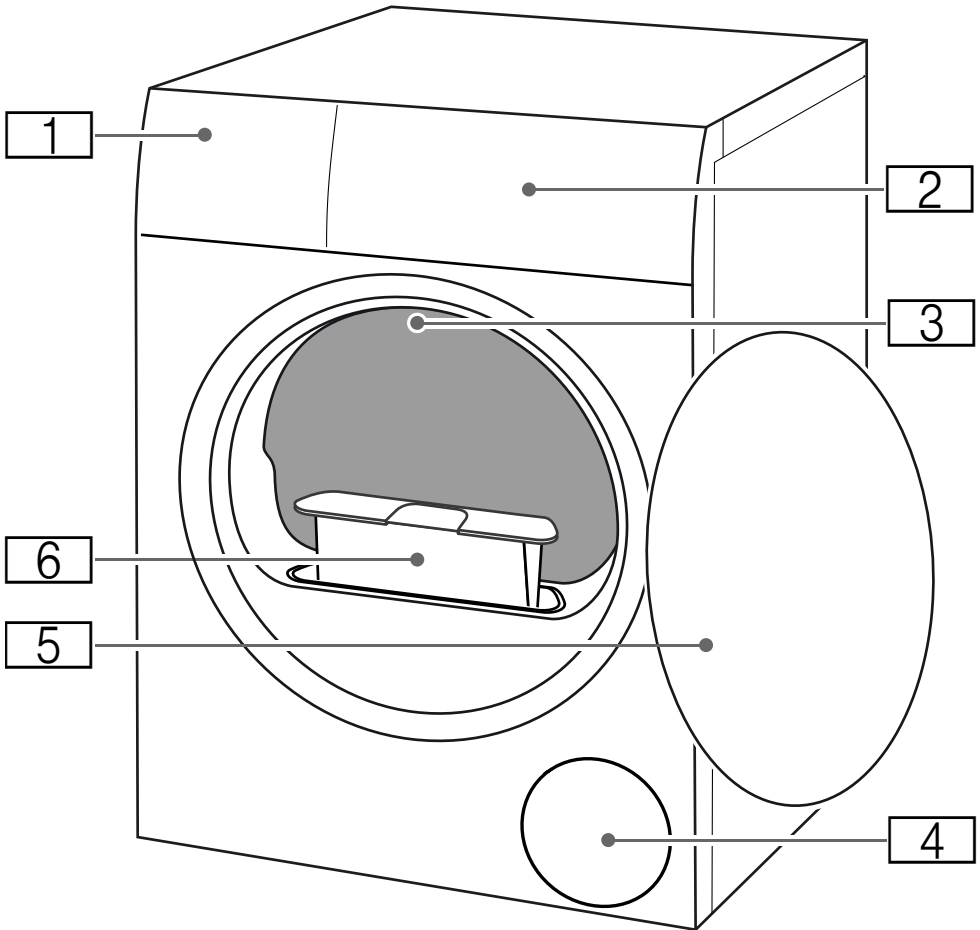

Απομακρύνετε τα χνούδια.

Γνωρίστε τη συσκευή**Επισκόπηση συσκευής**

- 1** Δοχείο συμπυκνώματος
- 2** Λωρίδα κάλυψης
- 3** Εσωτερικός φωτισμός του κάδου (ανάλογα με τον εξοπλισμό της συσκευής)
- 4** Είσοδος αέρα
- 5** Πόρτα
- 6** Φίλτρο χνουδιών

el Γνωρίστε τη συσκευή



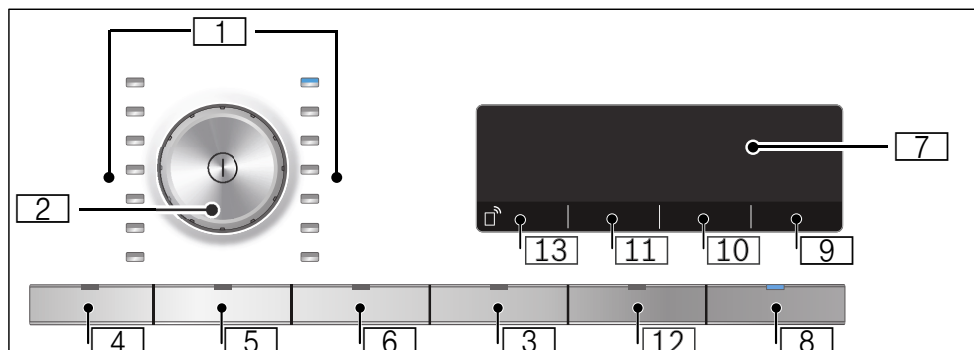











Λωρίδα κάλυψης



- 1 Προγράμματα → Σελίδα 24
- 2 Διακόπτης επιλογής προγράμματος
 - Πάτημα: Ενεργοποίηση/απενεργοποίηση της συσκευής
 - Περιστροφή: Ρύθμιση του προγράμματος
- 3 Ασφάλεια παιδιών
έναντι αθέλητης αλλαγής των ρυθμισμένων λειτουργιών.
Για την ενεργοποίηση / απενεργοποίηση:→ Σελίδα 18
- 4 Λιγότερο τσαλάκωμα 60 λεπτά
- 5 Λιγότερο τσαλάκωμα 120 λεπτά
- 6 Στέγνωμα ευαίσθητων
- 7 Οθόνη ενδείξεων
Ένδειξη ρυθμίσεων και πληροφοριών
- 8 ►|| για:
 - Ξεκίνημα ενός προγράμματος
 - Διακοπή ενός προγράμματος, π.χ. συμπλήρωση ρούχων
 - Τερματισμός ενός προγράμματος
- 9 "Έτοιμο σε"
- 10 Βαθμός στεγνώματος
- 11 Επιθυμητό στέγνωμα
- 12 Σήμα
- 13 Ρυθμίσεις Τηλε-εκκίνηση και Home Connect→ Σελίδα 34

Οθόνη ενδείξεων



















- 
Άδειασμα του δοχείου συμπυκνώματος
 → Σελίδα 32
- 
Απομάκρυνση των χνουδιών
 → Σελίδα 33
- 
Ο εναλλάκτης θερμότητας καθαρίζεται αυτόματα
Πρόοδος του προγράμματος
 για:
 -  Στέγνωμα
 -  Στέγνωμα σιδερώματος
 -  Στέγνωμα ντουλάπας
 -  Λιγότερο τσαλάκωμα
 - P - Διακοπή
 - Q - Τέλος του προγράμματος
-  **Επιθυμητά στεγνώματα** για:
 -  Στέγνωμα σιδερώματος
 -  Στέγνωμα ντουλάπας
 -  Στέγνωμα ντουλάπας +
 -  Έχει επιλεγεί **βαθμός στεγνώματος**
 -  Έχει επιλεγεί **τηλε-εκκίνηση Off**: Το Wi-Fi είναι απενεργοποιημένο και η συσκευή δεν είναι συνδεδεμένη με το οικιακό δίκτυο
 - αναβοσβήνει**: Η συσκευή προσπαθεί να αποκαταστήσει μια σύνδεση με το οικιακό δίκτυο
 - ανάβει**: Το Wi-Fi είναι ενεργοποιημένο και η συσκευή είναι συνδεδεμένη με το οικιακό δίκτυο
-  Έχει επιλεγεί **Χρονοπρόγραμμα**
- 1:27** Προβλεπόμενη **διάρκεια του προγράμματος** σε ώρες και λεπτά
- 3 h** **Καθυστέρηση του προγράμματος** σε ώρες σε περίπτωση επιλογής του χρόνου "Ετοιμο σε"

Πίνακας προγραμμάτων

Πρόγραμμα	μέγιστο φορτίο
Όνομα προγράμματος Σύντομη επεξήγηση του προγράμματος ή αντίστοιχα για ποια υφάσματα είναι κατάλληλο.	Μέγιστο φορτίο με βάση το βάρος των στεγνών ρούχων
 Bomuld (Βαμβακερά) Υφάσματα ανθεκτικά στο στραπατσάρισμα, ανθεκτικά στο βράσιμο βαμβακερά ή λινά υφάσματα.	9 kg
Syntetisk (Συνθετικά) Συνθετικά ρούχα ή ρούχα από ανάμεικτα υφάσματα.	3,5 kg
Mix (Ανάμεικτα) Ανάμεικτο φόρτωμα από βαμβακερά και συνθετικά υφάσματα.	3 kg
Lingerie (Εσώρουχα) Ευαίσθητα, πλενόμενα εσώρουχα π.χ. από δαντέλα, λύκρα, σατέν ή μεικτής ύφανσης.	1 kg
Uldfinish (Μάλλινα προετοιμασία) Μάλλινα ή ανάμεικτα μάλλινα υφάσματα που μπορούν να πλυθούν στο πλυντήριο ρούχων.	0,5 kg
Υποδείξεις <ul style="list-style-type: none"> ■ Τα ρούχα γίνονται απαλότερα, αλλά δε στεγνώνουν. ■ Αφαιρέστε τα ρούχα μετά το τέλος του προγράμματος και αφήστε τα να στεγνώσουν. 	
Koldt (κρύο) ❄️ Χρονοπρόγραμμα για όλα τα υφάσματα εκτός από μάλλινα και μεταξωτά. Για φρεσκάρισμα ή αερισμό των ρούχων, τα οποία έχουν φορεθεί για ένα μικρό χρονικό διάστημα.	3 kg
Υπόδειξη: Μπορείτε να προσαρμόσετε τη διάρκεια του προγράμματος. → "Ρυθμίσεις προγράμματος" στη σελίδα 26	
Varmt (ζεστό) ☀️ Χρονοπρόγραμμα για όλα τα είδη υφασμάτων εκτός από μεταξωτά. Κατάλληλο για προστεγνυμένα ή ελαφρά υγρά ρούχα και για το Ξαναστέγνωμα χοντρών ρούχων, πολλαπλών στρώσεων.	3 kg
Υποδείξεις <ul style="list-style-type: none"> ■ Στεγνώνετε μάλλινα, αθλητικά παπούτσια και λούτρινα ζωάκια αποκλειστικά με το καλάθι μάλλινων. ■ Στο χρονοπρόγραμμα δεν αναγνωρίζεται αυτόματα η υπόλοιπη υγρασία των ρούχων. Εάν τα ρούχα μετά το στέγνωμα είναι πολύ υγρά, επαναλάβετε το πρόγραμμα και αυξήστε ενδεχομένως τη διάρκεια του προγράμματος. → "Ρυθμίσεις προγράμματος" στη σελίδα 26 	Μέγιστο φορτίο για μάλλινα/λούτρινα ζωάκια στο καλάθι: 1 πλήρωση καλαθιού Μέγιστο φορτίο για παπούτσια στο καλάθι: 1 ζεύγος

Skjorter (Πουκάμισα)	1,5 kg
Πουκάμισα/μπλούζες από βαμβακερά, λινά, συνθετικά υφάσματα ή υφάσματα μεικτής ύφανσης. Υπόδειξη: Μετά το στέγνωμα σιδερώστε τα ρούχα ή κρεμάστε τα. Η υπόλοιπη υγρασία κατανέμεται μετά ομοιόμορφα.	
Tæpper (Παπλώματα)	2,5 kg
Με συνθετικές ίνες γεμάτα ρούχα, μαξιλάρια, παπλώματα ή κλινισκετάσματα. Υπόδειξη: Στεγνώνετε τα μεγάλα κομμάτια ξεχωριστά. Προσέξτε τις ετικέτες φροντίδας.	
Puder/Dun (Μαξιλάρια)	1 μαξιλάρι
Μαξιλάρια με πλήρωση από πούπουλα ή συνθετικές ίνες. Υπόδειξη: Τινάζτε τα πούπουλινια μαξιλάρια μετά το τέλος του προγράμματος, για να κατανείμειτε την πλήρωση και να διαλύσετε τις φωλιές υγρασίας. Ξεκινήστε ενδεχομένως το πρόγραμμα εκ νέου.	
Outdoor	1 κομμάτι
Υφάσματα αδιάβροχα και εξωτερικής χρήσης με επικάλυψη μεμβράνης και υδρόφοβα υφάσματα.	
Håndklæder (Πετσέτες)	6 kg
Ανθεκτικές στο στραπατσάρισμα βαμβακερές πετσέτες προσώπου και ρόμπες μπάνιου.	
superLyn 40' (Γρήγορο 40')	2 kg
Ανάμεικτο φόρτωμα από συνθετικά και ελαφρά βαμβακερά υφάσματα.	
Hygiejne (Υγιεινή)	4 kg
Υφάσματα ανθεκτικά στο στραπατσάρισμα. Υπόδειξη: Το πρόγραμμα φθάνει σε υψηλότερες θερμοκρασίες. Ιδιαίτερα κατάλληλο σε περίπτωση αυξημένων απαιτήσεων υγιεινής.	

P+ Ρυθμίσεις προγράμματος

Πλήκτρα	Ένδειξη	Επεξηγήσεις και υποδείξεις
Υπόδειξη: Δεν μπορούν να επιλεγούν όλα τα πλήκτρα και οι λειτουργίες τους σε όλα τα προγράμματα.		
Remote Start 		<p>Με το Remote Start  ελευθερώστε τη συσκευή για την τηλε-εκκίνηση μέσω της εφαρμογής (App) Home Connect και περάστε στις ρυθμίσεις Home Connect.</p> <p>Πατώντας σύντομα, ελευθερώστε τη συσκευή για την τηλε-εκκίνηση μέσω της εφαρμογής (App) Home Connect. Η τηλε-εκκίνηση παραμένει 24 ώρες μετά την επιλογή ενεργοποιημένη και απενεργοποιείται μετά αυτόματα, όταν δεν έχετε ξεκινήσει το πρόγραμμα μέσω της εφαρμογής (App) Home Connect. Κάθε χειρισμός στη συσκευή, όπως π.χ. άνοιγμα της πόρτας ή επιλογή ενός άλλου προγράμματος, απενεργοποιεί το πλήκτρο τηλε-εκκίνησης για λόγους ασφαλείας.</p> <p>Υποδείξεις</p> <ul style="list-style-type: none"> ■ Η πόρτα της συσκευής πρέπει να είναι κλειστή, για να ενεργοποιήσετε την τηλε-εκκίνηση. ■ Σε περίπτωση που έχετε επιλέξει την ασφάλεια παιδιών, δεν μπορείτε να ενεργοποιήσετε την τηλε-εκκίνηση. <p>Με παρατεταμένο πάτημα το λιγότερο 3 δευτερόλεπτα περνάτε στις ρυθμίσεις Home Connect → <i>Σελίδα 34.</i></p>
 Level (Επίπεδο στεγνώματος) 		<p>Επιλέξτε το επιθυμητό στέγνωμα ανάλογα με τον επιθυμητό βαθμό στεγνώματος.</p> <p>Όταν έχετε επιλέξει ένα επιθυμητό στέγνωμα, αυτό αποθηκεύεται ακόμη και μετά την απενεργοποίηση της συσκευής για το επιλεγμένο πρόγραμμα. Εξάιρεση: Στα βαμβακερά οι ρυθμίσεις δεν αποθηκεύονται.</p>
Στέγνωμα ντουλάπας +		Χοντρά ρούχα πολλαπλών στρώσεων, τα οποία στεγνώνουν δύσκολα.
Στέγνωμα ντουλάπας		Κανονικά ρούχα μιας στρώσης.
Στέγνωμα σιδερώματος		Κανονικά ρούχα μιας στρώσης, τα οποία μετά το στέγνωμα πρέπει να είναι ακόμη υγρά και είναι κατάλληλα για σιδέρωμα ή κρέμασμα.
Adjust (Επίπεδο στεγνώματος) 	     	<p>Σε περίπτωση που τα ρούχα μετά το στέγνωμα σας φαίνονται πολύ υγρά, μπορείτε να προσαρμόσετε το βαθμό στεγνώματος για ένα επιθυμητό στέγνωμα και να τον αυξήσετε στις βαθμίδες από  έως . Αυτό παρατείνει τη διάρκεια του προγράμματος με σταθερή παραμένουσα θερμοκρασία.</p> <p>Όταν έχετε προσαρμόσει το βαθμό στεγνώματος για ένα πρόγραμμα, παραμένει αποθηκευμένη η ρύθμιση για το πρόγραμμα ακόμη και μετά την απενεργοποίηση της συσκευής.</p>

(Λήξη σε) ⌚	1 - 24	<p>Πριν την έναρξη του προγράμματος μπορείτε να προεπιλέξετε το τέλος του προγράμματος (χρόνος "Έτοιμο σε") σε βήματα ανά ώρα (h=ώρα) μέχρι το πολύ 24 ώρες:</p> <ol style="list-style-type: none"> 1. Επιλέξτε πρόγραμμα. Εμφανίζεται η διάρκεια του προγράμματος για το επιλεγμένο πρόγραμμα π.χ. 1:45 (ώρες:λεπτά). 2. Πατήστε το (Λήξη σε) ⌚ επανειλημμένα, ώσπου να εμφανιστεί ο επιθυμητός αριθμός ωρών. Υπόδειξη: Με το (Λήξη σε) ⌚ + οι τιμές ρύθμισης μετριούνται προς τα πάνω και με το (Λήξη σε) ⌚ - προς τα κάτω. 3. Πατήστε Start/Pause (Εναρξη/Παύση) ▶ . Ο προγραμματισμός χρόνου είναι ενεργοποιημένος. Πριν την έναρξη του προγράμματος εμφανίζεται στην οθόνη ενδείξεων ο επιλεγμένος αριθμός ωρών π.χ. 8 και μετράει αντίστροφα, ώσπου να αρχίσει το πρόγραμμα στεγνώματος. Μετά εμφανίζεται η διάρκεια του προγράμματος. <p>Υπόδειξη: Η διάρκεια του προγράμματος περιλαμβάνεται στο χρόνο "Έτοιμο σε".</p>
	π.χ. ⌚ : 40	Ο χρόνος στεγνώματος για τα χρονοπρογράμματα μπορεί να επεκταθεί μέχρι το πολύ 3 ώρες και 30 λεπτά σε βήματα των 10 λεπτών.
(Προστασία τσαλάκωμα 60') ⌚ 60'		Ο κάδος μετακινεί τα ρούχα μετά το στέγνωμα σε τακτικά χρονικά διαστήματα, για την αποφυγή τσαλακώματος. Μπορείτε να αυξήσετε το χρόνο της αυτόματης λειτουργίας λιγότερου τσαλακώματος μετά από κάθε πρόγραμμα κατά 60 λεπτά (με το (Προστασία τσαλάκωμα 60') ⌚ 60') ή κατά 120 λεπτά (με το (Προστασία τσαλάκωμα 120') ⌚ 120').
(Χαμηλή θερμοκρασία) *🌿		Η μειωμένη θερμοκρασία για ευαίσθητα υφάσματα, όπως π.χ. πολυακρυλικές ίνες ή ελαστάν, μπορεί να αυξήσει τη διάρκεια του στεγνώματος.
(Ηχητικό σήμα) 🔔		Με το (Ηχητικό σήμα) 🔔 καθορίζετε, εάν μετά το τέλος του προγράμματος θα ηχήσει ένα σήμα. Εάν έχει επιλεγεί η ρύθμιση, ανάβει η ενδεικτική λυχνία του πλήκτρου και το ηχητικό σήμα είναι ενεργοποιημένο.



Ρούχα

Προετοιμασία των ρούχων



Προειδοποίηση

Κίνδυνος έκρηξης/φωτιάς!

Ορισμένα αντικείμενα μπορεί να αναφλεγούν, όταν το στέγνωμα είναι σε λειτουργία ή ακόμη να γίνουν αιτία να πιάσει φωτιά ή να εκραγεί η συσκευή. Αφαιρέστε τυχόν αναπτήρες ή σπύρτα από τις τσέπες των ρούχων.

Προσοχή!

Ζημιές στον κάδο και στα ρούχα

Ο κάδος και τα ρούχα μπορούν κατά τη διάρκεια της λειτουργίας να υποστούν ζημιά, όταν αφήσετε αντικείμενα μέσα στις τσέπες των ρούχων. Απομακρύνετε όλα τα αντικείμενα, όπως π.χ. μεταλλικά αντικείμενα, από τις τσέπες των ρούχων.

Προετοιμάστε τα ρούχα ως ακολούθως:

- Δένετε μεταξύ τους τις πάνινες ζώνες, τα κορδόνια της ποδιάς κτλ., ή χρησιμοποιείτε ένα σάκκο ρούχων.
- Κλείστε τα φερμουάρ, τους γάντζους τους κρίκους και τα κουμπία. Κουμπώστε τα μεγάλα ρούχα, όπως π.χ. καλύμματα.
- Στεγνώνετε τα πολύ μικρά ρούχα π.χ. καλτσάκια μωρού πάντα μαζί με μεγάλα κομμάτια ρούχων π.χ. πετσέτες προσώπου.
- Για τα ξεχωριστά κομμάτια ρούχων χρησιμοποιείτε ένα χρονοπρόγραμμα.
- Υφάσματα πλεκτής ύφανσης, όπως μπλουζάκια και πλεκτά ρούχα «μπαίνουν» συχνά στο πρώτο στέγνωμα. Χρησιμοποιήστε ένα απαλό πρόγραμμα.
- Μην παραστεγνώνετε τα ευαίσθητα ρούχα. Αυτό οδηγεί σε αυξημένο τσαλάκωμα των ρούχων.

- Μερικά απορρυπαντικά και μέσα φροντίδας, π.χ. κόλλα ρούχων ή μαλακτικό, περιέχουν σωματίδια, τα οποία μπορεί να συγκεντρωθούν πάνω στον αισθητήρα υγρασίας. Αυτό μπορεί να θέσει σε κίνδυνο τη λειτουργία του αισθητήρα και έτσι το αποτέλεσμα του στεγνώματος.

Υποδείξεις

- Χρησιμοποιείτε τα απορρυπαντικά και τα μέσα φροντίδας στην πλήση των ρούχων, που προορίζονται για στέγνωμα, σύμφωνα με τα στοιχεία του κατασκευαστή.
- Καθαρίζετε τακτικά τον αισθητήρα υγρασίας → Σελίδα 45.

Ταξινόμηση των ρούχων

Υπόδειξη: Βάλτε τα ρούχα ξεχωριστά μέσα στη συσκευή. Αποφεύγετε τις δέσμες ρούχων, για να έχετε ένα καλό αποτέλεσμα στεγνώματος.

Προσοχή!

Υλικές ζημιές στο στεγνωτήρα ή στα ρούχα

Τα ακατάλληλα για το στεγνωτήρα ρούχα μπορούν κατά το στέγνωμα να προξενήσουν ζημιά στη συσκευή και στα ρούχα. Ταξινομήστε τα ρούχα πριν από το στέγνωμα σύμφωνα με τα στοιχεία στην ετικέτα φροντίδας:

- Κατάλληλα για στεγνωτήρα
- Στέγνωμα με κανονική θερμοκρασία
- Στέγνωμα με χαμηλή θερμοκρασία
- Μη στεγνώνετε στο στεγνωτήρα

Κατά την ταξινόμηση των ρούχων που πρόκειται να στεγνώσουν προσέξτε επίσης τα ακόλουθα:

- Στεγνώνετε μαζί ρούχα ίδιου είδους υφάσματος και ίδιας δομής, για να πετύχετε ένα ομοιόμορφο αποτέλεσμα στεγνώματος.
Όταν στεγνώνετε μαζί λεπτά, χοντρά ή πολυστρωματικά υφάσματα, στεγνώνουν αυτά διαφορετικά.
- Ενεργήστε σύμφωνα με την περιγραφή των υφασμάτων των προγραμμάτων στεγνώματος.
→ "Πίνακας προγραμμάτων" στη σελίδα 24

Υπόδειξη: Όταν μετά το στέγνωμα αισθάνεστε τα ρούχα ως πολύ υγρά, μπορείτε να επιλέξετε ένα χρονοπρόγραμμα για ξαναστέγνωμα.

Προσοχή!

Υλικές ζημιές στη συσκευή ή στα ρούχα

Μη στεγνώνετε στο στεγνωτήρα τα ακόλουθα υφάσματα:

- Λερωμένα με διαλύτες, κερι ή λίπος ρούχα.
- Άπλυτα ρούχα.
- Αεροστεγή υφάσματα π.χ. γομαρισμένα ρούχα.
- Ευαίσθητα υφάσματα, π.χ. μεταξωτά, συνθετικές κουρτίνες.

Χειρισμός της συσκευής

Τοποθέτηση των ρούχων και ενεργοποίηση της συσκευής

Υπόδειξη: Η συσκευή πρέπει να τοποθετηθεί και να συνδεθεί σωστά.
→ Σελίδα 14

1. Προετοιμάστε και ταξινομήστε τα ρούχα.
2. Πατήστε το ①, για να ενεργοποιήσετε τη συσκευή.

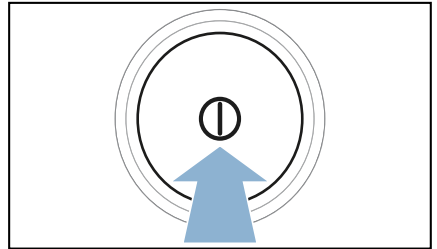

3. Ανοίξτε την πόρτα.
Ελέγξτε, εάν ο κάδος είναι εντελώς άδειος. Ενδεχομένως αδειάστε τον.

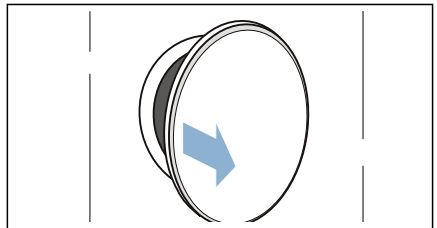

el Χειρισμός της συσκευής

4. Βάλτε τα ρούχα ξεδιπλωμένα στον κάδο.

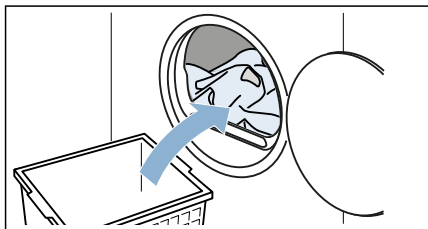

5. Κλείστε την πόρτα.

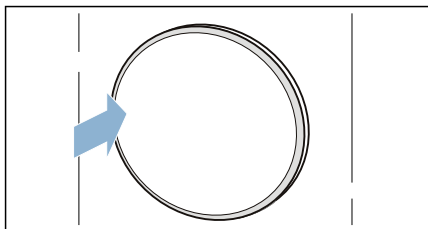

Προσοχή!

Πιθανότητα υλικών ζημιών στη συσκευή ή στα ρούχα.

Μη μαγκώσετε κανένα ρούχο στην πόρτα

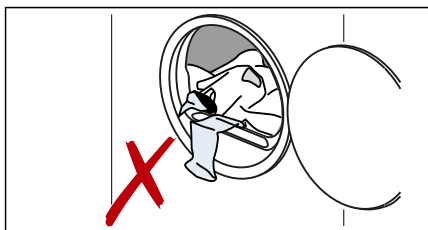

Υπόδειξη: Ο κάδος της συσκευής μετά το άνοιγμα, το κλείσιμο και το ξεκίνημα του προγράμματος φωτίζεται. Ο εσωτερικός φωτισμός κάδου σβήνει από μόνος του.

Ρύθμιση του προγράμματος

Υπόδειξη: Εάν έχετε ενεργοποιημένη την ασφάλεια παιδιών, πρέπει πρώτα να την απενεργοποιήσετε προτού να μπορείτε να ρυθμίσετε ένα πρόγραμμα. → Σελίδα 18

1. Ρυθμίστε το επιθυμητό πρόγραμμα.

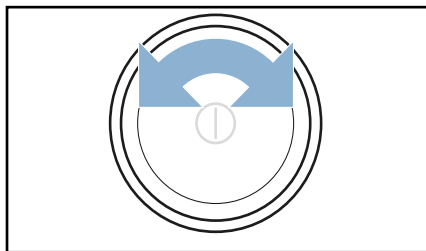

Στην οθόνη ενδείξεων εμφανίζονται οι ρυθμίσεις προγράμματος.

2. Προσαρμόστε τις ρυθμίσεις του προγράμματος, εάν το επιθυμείτε.
→ "Ρυθμίσεις προγράμματος"
στη σελίδα 26

Εκκίνηση του προγράμματος

Πατήστε το **Start/Pause (Εναρξη/Παύση)** ►.

Υπόδειξη: Όταν θέλετε να ασφαλίσετε το πρόγραμμα από αθέλητη αλλαγή της ρύθμισης, ενεργοποιήστε την ασφάλεια παιδιών. → Σελίδα 18

Πορεία προγράμματος

Η κατάσταση του προγράμματος εμφανίζεται στην οθόνη ενδείξεων.

Υπόδειξη: Με την επιλογή ενός προγράμματος εμφανίζεται η προβλεπόμενη διάρκεια στεγνώματος για το μέγιστο φορτίο. Κατά το στέγνωμα ο αισθητήρας υγρασίας εξακριβώνει την υπόλοιπη υγρασία των ρούχων. Ανάλογα με την υπόλοιπη υγρασία προσαρμόζεται αυτόματα η διάρκεια του προγράμματος και η ένδειξη υπόλοιπου χρόνου στην τρέχουσα λειτουργία (εξαιρούνται τα χρονοπρογράμματα).

Αλλαγή προγράμματος ή συμπλήρωση ρούχων

Μπορείτε κατά τη διάρκεια του στεγνωμάτος οποτεδήποτε να αφαιρέσετε ή να συμπληρώσετε ρούχα και να αλλάξετε ή να προσαρμόσετε το πρόγραμμα.

1. Ανοίξτε την πόρτα ή πατήστε το **Start/Pause (Έναρξη/Παύση)** ► για μια διακοπή.
2. Συμπληρώστε ή αφαιρέστε ρούχα.
3. Επιλέξτε, όταν είναι επιθυμητό, ένα άλλο πρόγραμμα ή μια άλλη ρύθμιση προγράμματος.
→ "Πίνακας προγραμμάτων" στη σελίδα 24
→ "Ρυθμίσεις προγράμματος" στη σελίδα 26
4. Κλείστε την πόρτα.
5. Πατήστε το **Start/Pause (Έναρξη/Παύση)** ►.

Υπόδειξη: Η διάρκεια του προγράμματος στην οθόνη ενδείξων ενημερώνεται ανάλογα με το φορτίο και την υπόλοιπη υγρασία των ρούχων. Οι εμφανιζόμενες τιμές μπορεί να μεταβληθούν μετά από μια αλλαγή προγράμματος ή φορτίου.

Διακοπή προγράμματος

Το πρόγραμμα μπορεί να διακοπεί οποτεδήποτε, ανοίγοντας την πόρτα ή πατώντας το **Start/Pause (Έναρξη/Παύση)** ►.

Προσοχή!

Κίνδυνος πυρκαγιάς. Τα ρούχα μπορεί να αναφλεγούν.

Διακόψτε το πρόγραμμα, αφαιρέστε όλα τα κομμάτια των ρούχων και απλώστε τα έτσι, ώστε να μπορεί να διαφύγει η θερμότητα.

Τέλος του προγράμματος

Στην οθόνη ενδείξων εμφανίζεται - 0 -.

Απομάκρυνση των ρούχων και απενεργοποίηση της συσκευής

1. Αφαιρέστε τα ρούχα.

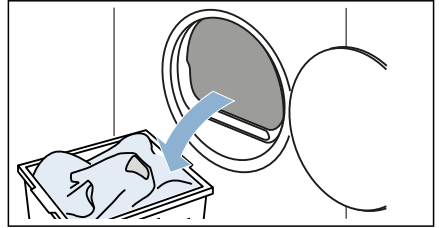

2. Πατήστε το ①, για να απενεργοποιήσετε τη συσκευή.

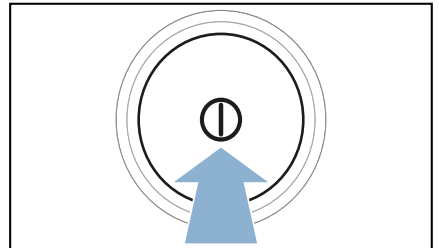

Άδειασμα του δοχείου συμπυκνώματος

Κατά τη διάρκεια του στεγνώματος δημιουργείται συμπύκνωμα στη συσκευή.

Όταν δε χρησιμοποιηθεί κανένας εύκαμπτος σωλήνα αποχέτευσης, συλλέγεται το συμπύκνωμα της συσκευής στο δοχείο συμπυκνώματος. Σε αυτή την περίπτωση πρέπει να αδειάζετε το δοχείο του συμπυκνώματος μετά από κάθε στέγνωμα και επιπλέον, όταν γεμίσει πρόωρα κατά τη διάρκεια του στεγνώματος.

1. Τραβήξτε έξω οριζόντια το δοχείο συμπυκνώματος.

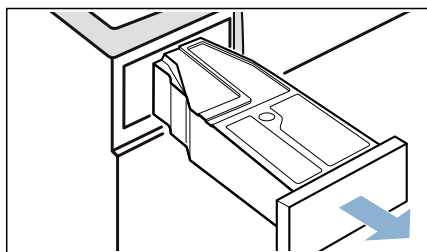

2. Χύστε το συμπύκνωμα.

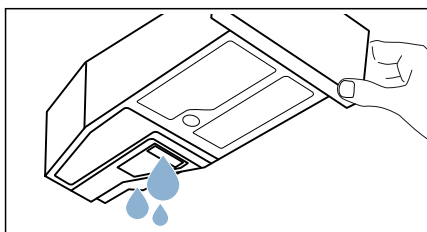

Προσοχή!

Κίνδυνος βλάβης στην υγεία και υλικών ζημιών

Το νερό του συμπυκνώματος δεν είναι νερό χρήσης και μπορεί να έχει ρυπανθεί με χνούδια. Το μολυσμένο συμπύκνωμα μπορεί να προκαλέσει βλάβες στην υγεία και υλικές ζημιές. Μην το πίνετε ή μην το χρησιμοποιείτε άλλο.

3. Σπρώξτε ξανά το δοχείο συμπυκνώματος μέσα στη συσκευή, μέχρι να ασφαλίσει αισθητά.

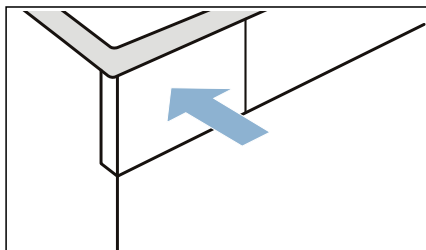

Υπόδειξη: Η σήτα στο δοχείο συμπυκνώματος φιλτράρει το συμπύκνωμα, το οποίο χρησιμοποιείται για τον αυτόματο καθαρισμό της συσκευής σας. Η σήτα καθαρίζεται με το άδειασμα του συμπυκνώματος. Ελέγχετε παρόλ' αυτά τη σήτα τακτικά για παραμένοντα αποθέματα και ενδεχομένως αφαιρέστε τα.

→ "Καθαρισμός της σήτας στο δοχείο συμπυκνώματος" στη σελίδα 45

Απομάκρυνση των χνουδιών

Υπόδειξη: Κατά το στέγνωμα συλλέγονται τα χνούδια και οι τρίχες από τα ρούχα στο φίλτρο χνουδιών. Ένα φραγμένο ή λερωμένο φίλτρο χνουδιών μειώνει το ρεύμα του αέρα και η συσκευή δεν μπορεί να φθάσει στην πλήρη απόδοσή της. Τα λερωμένα φίλτρα χνουδιών αυξάνουν την κατανάλωση ρεύματος και επεκτείνουν το χρόνο στεγνώματος.

Καθαρίζετε το φίλτρο χνουδιών μετά από κάθε στέγνωμα:

1. Ανοίξτε την πόρτα και απομακρύνετε όλα τα χνούδια.
2. Τραβήξτε έξω το φίλτρο χνουδιών δύο τεμαχίων.

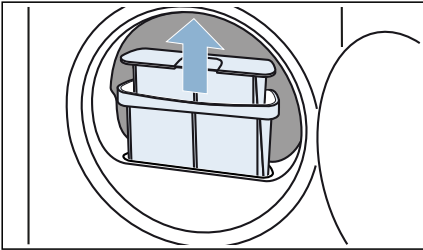

3. Απομακρύνετε τα χνούδια από το κοίλωμα του φίλτρου χνουδιών. Προσέξτε, να μην πέσουν τα χνούδια στο ανοιχτό κανάλι.

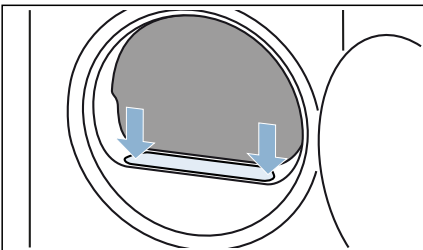

4. Ανοίξτε το φίλτρο χνουδιών δύο τεμαχίων.

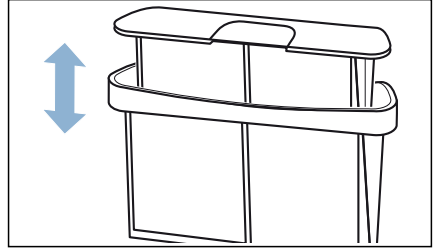

5. Ανοίξτε και τις δύο σήτες.

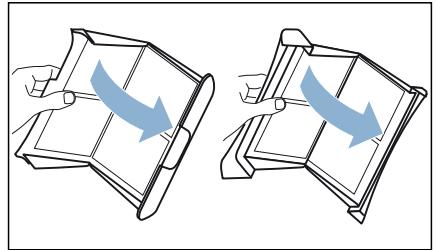

6. Απομακρύνετε όλα τα χνούδια από τις δύο σήτες.

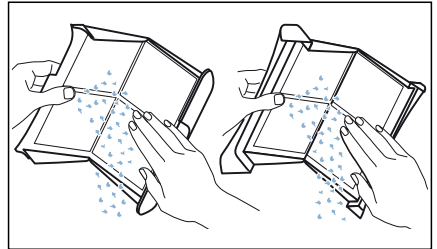

7. Ξεπλύντε τα χνούδια κάτω από τρεχούμενο ζεστό νερό.

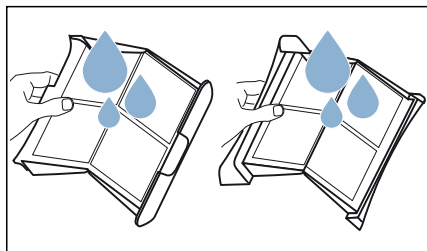

8. Στεγνώστε τα φίλτρα χνούδιών, κλείστε τα και τοποθετήστε τα ξανά.

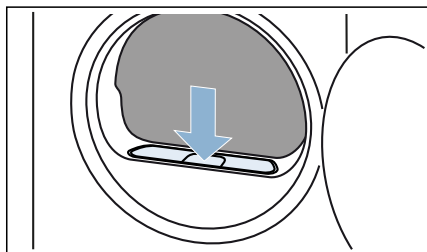

Προσοχή!

Ζημιά υλικού/ζημιά στη συσκευή

Εάν λειτουργείτε τη συσκευή χωρίς ένα συλλέκτη χνούδιών (π.χ. φίλτρο χνούδιών, δοχείο χνούδιών, ανάλογα με τις προδιαγραφές της συσκευής) ή εάν ο συλλέκτης χνούδιών είναι ελλιπής ή ελαττωματικός, αυτό μπορεί να οδηγήσει σε ζημιές στη συσκευή.

Μη λειτουργείτε τη συσκευή χωρίς ένα συλλέκτη χνούδιών ή με έναν ελλιπή ή ελαττωματικό συλλέκτη χνούδιών.

Home Connect

Αυτή η συσκευή έχει ικανότητα Wi-Fi και υπάρχει δυνατότητα τηλεχειρισμού μέσω ενός Smartphone ή Tablet-PC.

Μέσω της εφαρμογής (App) Home Connect με το Smartphone ή το Tablet-PC σας μπορείτε σε αυτή τη συσκευή:

- Να επιλέξετε και να ξεκινήσετε τα προγράμματα.
- Να προσαρμόσετε τις ρυθμίσεις του προγράμματος.
- Να εξακριβώσετε την κατάσταση του προγράμματος.
- Να αλλάξετε τις ρυθμίσεις της συσκευής.
- Απενεργοποιήστε τη συσκευή.

Προτού να μπορείτε να χρησιμοποιήσετε τις λειτουργίες Home Connect, πρέπει να εγκαταστήσετε την εφαρμογή (App) Home Connect στο Smartphone ή στο Tablet-PC σας, να καταχωρηθείτε, να συνδέσετε τη συσκευή σας μια φορά αυτόματα ή χειροκίνητα με το οικιακό δίκτυο και να συνδεθείτε μετά μέσω της εφαρμογής (App) Home Connect με τη συσκευή σας.

Πληροφορίες για την εφαρμογή (App) θα βρείτε στην ιστοσελίδα σας για το Home Connect www.home-connect.com.

Η διαθεσιμότητα της λειτουργίας Home Connect εξαρτάται από τη διαθεσιμότητα των υπηρεσιών Home Connect στη χώρα σας. Οι υπηρεσίες Home Connect δεν είναι διαθέσιμες σε όλες τις χώρες. Περισσότερες πληροφορίες για αυτό το θέμα θα βρείτε στο www.home-connect.com.

Υποδείξεις

- Τηρείτε τις υποδείξεις ασφαλείας σε αυτές τις οδηγίες χρήσης και βεβαιωθείτε, ότι αυτές τηρούνται ακόμη και όταν χειρίζεστε τη συσκευή μέσω της εφαρμογής (App) Home Connect, ενώ δεν είστε στο σπίτι. Προσέξτε επίσης τις υποδείξεις στην εφαρμογή (App) Home Connect.

- Όταν γίνεται χειρισμός της συσκευής, δεν μπορείτε συγχρόνως να εκτελέσετε αλλαγές μέσω της εφαρμογής (App) Home Connect. Τις προσαρμογές στη συσκευή μπορείτε να τις δείτε στην εφαρμογή (App) Home Connect.



Αυτόματη σύνδεση με το οικιακό δίκτυο

Σε περίπτωση που ο δρομολογητής σας διαθέτει μια λειτουργία WPS, μπορείτε να συνδέσετε τη συσκευή αυτόματα με το οικιακό σας δίκτυο.

Σε περίπτωση που ο δρομολογητής σας δε διαθέτει καμία λειτουργία WPS, πρέπει να συνδέσετε τη συσκευή χειροκίνητα με το οικιακό σας δίκτυο.

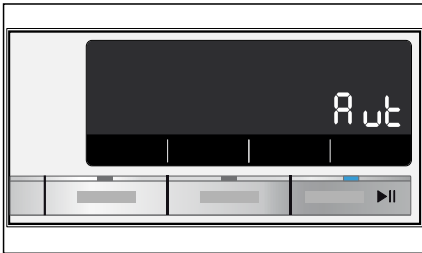
1. Ενεργοποιήστε τη συσκευή.
2. Πατήστε το **Remote Start**  και κρατήστε το πατημένο το λιγότερο 3 δευτερόλεπτα. Στην οθόνη ενδείξεων εμφανίζεται **Αυτ** (Αυτόματη σύνδεση).



3. Πατήστε το Start/Pause (Έναρξη/Παύση) , για να αποκαταστήσετε τη σύνδεση δικτύου. Στην οθόνη ενδείξεων αναβοσβήνει .

Η συσκευή προσπαθεί τώρα να συνδεθεί με το οικιακό δίκτυο.

4. Ενεργοποιήστε μέσα στα επόμενα 2 λεπτά τη λειτουργία WPS στο δρομολογητή του οικιακού δικτύου. Σε περίπτωση που η συσκευή συνδέθηκε επιτυχώς με το οικιακό δίκτυο, εμφανίζεται στην οθόνη ενδείξεων **Σση** (συνδεδεμένη) και το  ανάβει μόνιμα.

5. Πατήστε σύντομα το **Remote Start** , για να εγκαταλείψετε τις ρυθμίσεις Home Connect.

Υπόδειξη: Σε περίπτωση που δεν μπόρεσε να αποκατασταθεί καμία σύνδεση, ελέγξτε, εάν η συσκευή σας είναι εντός της εμβέλειας του οικιακού δικτύου. Επαναλάβετε την αυτόματη σύνδεση ή εκτελέστε τη χειροκίνητη σύνδεση.

Χειροκίνητη σύνδεση με το οικιακό δίκτυο

Εάν έχετε συνδέσει ήδη τη συσκευή σας αυτόματα με το οικιακό δίκτυο, παραλείψτε τη χειροκίνητη σύνδεση.

Σε περίπτωση που ο δρομολογητής σας δε διαθέτει καμία λειτουργία WPS, πρέπει να συνδέσετε τη συσκευή χειροκίνητα με το οικιακό σας δίκτυο.

1. Ενεργοποιήστε τη συσκευή.
2. Πατήστε το **Remote Start**  και κρατήστε το πατημένο το λιγότερο 3 δευτερόλεπτα. Στην οθόνη ενδείξεων εμφανίζεται **Αυτ** (Αυτόματη σύνδεση).

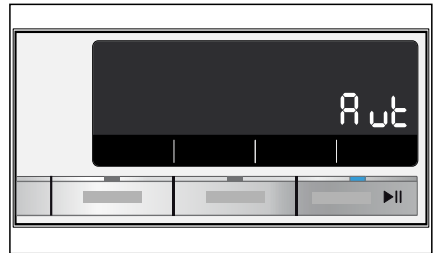

3. Γυρίστε το διακόπτη επιλογής προγράμματος στη θέση 2. Στην οθόνη ενδείξεων εμφανίζεται **SAP** (Χειροκίνητη σύνδεση).

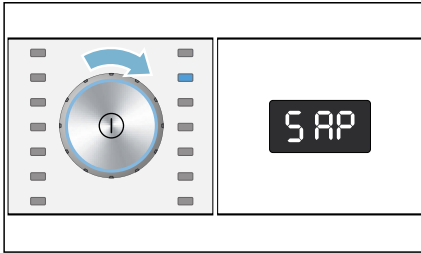

4. Πατήστε το Start/Pause (Έναρξη/ Παύση) ►||, για να αποκαταστήσετε τη σύνδεση δικτύου. Στην οθόνη ενδείξεων αναβοσβήνει .

Η συσκευή δημιουργεί ένα δικό της δίκτυο WLAN με το όνομα δικτύου (SSID) **HomeConnect**. Με το Smartphone ή το Tablet-PC μπορείτε να έχετε πρόσβαση σε αυτό.

5. Στη φορητή τερματική συσκευή καλέστε τις ρυθμίσεις WLAN.
6. Συνδέστε το Smartphone ή το Tablet PC με το δίκτυο WLAN **HomeConnect** και εισάγετε τον κωδικό WLAN (Key) **HomeConnect**.

Υπόδειξη: Η διαδικασία σύνδεσης μπορεί να διαρκέσει μέχρι και 60 δευτερόλεπτα.

7. Μετά από επιτυχή σύνδεση, ανοίξτε την εφαρμογή (App) Home Connect στη φορητή τερματική συσκευή.
8. Εισάγετε στην εφαρμογή (App) Home Connect το όνομα δικτύου (SSID) και τον κωδικό (Key) **του οικιακού σας δικτύου** και στη συνέχεια επιλέξτε **Μεταφορά στην οικιακή συσκευή**.

Σε περίπτωση που η συσκευή συνδέθηκε επιτυχώς με το οικιακό δίκτυο, εμφανίζεται στην οθόνη ενδείξεων **ΣΟΚ** (συνδεδεμένη) και το  ανάβει μόνιμα.

9. Πατήστε σύντομα το **Remote Start** , για να εγκαταλείψετε τις ρυθμίσεις Home Connect.

Υποδείξεις

- Σε περίπτωση που δεν μπόρεσε να αποκατασταθεί καμία σύνδεση, εμφανίζεται στην οθόνη ενδείξεων **ΕΡΡ** (Σφάλμα). Ελέγξτε, εάν η συσκευή σας είναι εντός της εμβέλειας του οικιακού δικτύου. Επαναλάβετε τη χειροκίνητη σύνδεση.
- Εάν το Smartphone ή το Tablet-PC σας είναι ακόμη συνδεδεμένο με το δίκτυο **HomeConnect**, πρέπει πρώτα να συνδεθείτε με το οικιακό σας δίκτυο.

Σύνδεση με την εφαρμογή (App) Home Connect

Εάν η συσκευή σας είναι συνδεδεμένη με το οικιακό δίκτυο, μπορείτε να την συνδέσετε με την εφαρμογή (App) Home Connect.

1. Ενεργοποιήστε τη συσκευή.
2. Πατήστε το **Remote Start**  και κρατήστε το πατημένο το λιγότερο 3 δευτερόλεπτα. Στην οθόνη ενδείξεων εμφανίζεται **Αυτ** (Αυτόματη σύνδεση).

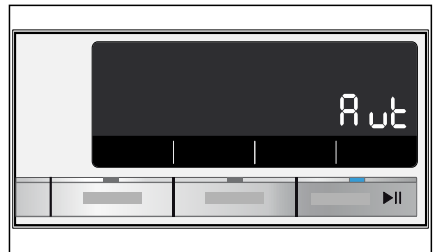

3. Γυρίστε το διακόπτη επιλογής προγράμματος στη θέση 3. Στην οθόνη ενδείξεων εμφανίζεται **APP** (Σύνδεση με App).

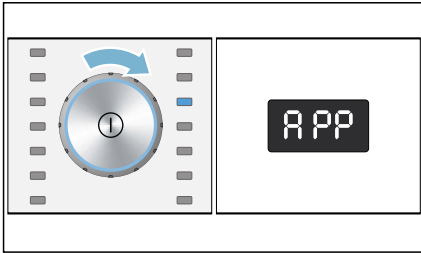

4. Πατήστε Start/Pause (Έναρξη/ Παύση) ►||.
- Η συσκευή δημιουργεί τώρα μια σύνδεση με την εφαρμογή (App) σας Home Connect.
5. Στο Smartphone ή στο Tablet-PC ανοίξτε την εφαρμογή (App) Home Connect και επιλέξτε **Σύνδεση**, για να προσθέσετε τη νέα σας συσκευή.
Υπόδειξη: Εάν το Smartphone ή το Tablet-PC σας είναι ακόμη συνδεδεμένο με το δίκτυο Home Connect, πρέπει πρώτα να συνδεθείτε με το **οικιακό δίκτυο**.
6. Όταν η συσκευή σας δεν εμφανίζεται αυτόματα: Στην εφαρμογή (App) Home Connect επιλέξτε **Αναζήτηση οικιακών συσκευών** και μετά **Σύνδεση οικιακής συσκευής**.
7. Ακολουθήστε τα τελευταία βήματα στην εφαρμογή (App) Home Connect, για να συνδέσετε τη συσκευή σας.
Σε περίπτωση που η συσκευή συνδέθηκε επιτυχώς με το οικιακό δίκτυο, εμφανίζεται στην οθόνη ενδείξεων **Σσ** (συνδεδεμένη).

8. Πατήστε σύντομα το **Remote Start** ⏏, για να εγκαταλείψετε τις ρυθμίσεις Home Connect.

Υπόδειξη: Σε περίπτωση που δεν μπορείτε να αποκατασταθεί καμία σύνδεση, εμφανίζεται στην οθόνη ενδείξεων **Err** (Σφάλμα). Ελέγξτε, εάν το Smartphone ή το Tablet-PC σας βρίσκεται εντός της εμβέλειας του οικιακού δικτύου ή εάν είναι με αυτό συνδεδεμένο. Επαναλάβετε τη σύνδεση με την εφαρμογή (App) Home Connect.

Ενεργοποίηση και απενεργοποίηση Wi-Fi

Μπορείτε να ενεργοποιήσετε ή να απενεργοποιήσετε τη λειτουργία Home Connect στη συσκευή σας οποτεδήποτε μόνιμα.

1. Ενεργοποιήστε τη συσκευή.
2. Πατήστε το **Remote Start** ⏏ και κρατήστε το πατημένο το λιγότερο 3 δευτερόλεπτα.
Στην οθόνη ενδείξεων εμφανίζεται **Αυ** (Αυτόματη σύνδεση).

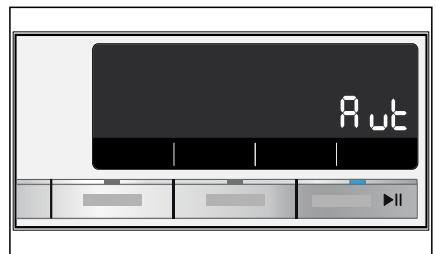

3. Γυρίστε το διακόπτη επιλογής προγράμματος στη θέση 4. Στην οθόνη ενδείξεων εμφανίζεται **on** ("Λειτουργία Wi-Fi")

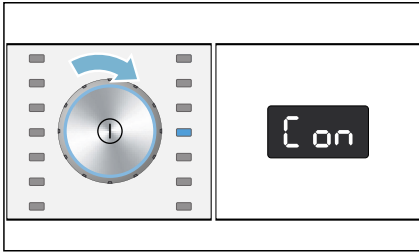

4. Πατήστε Start/Pause (Έναρξη/ Παύση) ►||.

Εάν εμφανίζεται στην οθόνη ενδείξεων **on** (ενεργοποιημένη), η λειτουργία Wi-Fi στη συσκευή είναι ενεργοποιημένη. Εάν εμφανίζεται στην οθόνη ενδείξεων **off** (απενεργοποιημένη) η λειτουργία Wi-Fi είναι απενεργοποιημένη.

5. Πατήστε σύντομα το **Remote Start** , για να εγκαταλείψετε τις ρυθμίσεις Home Connect.

Υποδείξεις

- Όταν συνδέσετε τη συσκευή σας με το οικιακό δίκτυο, ενεργοποιείται το Wi-Fi αυτόματα.
- Όταν το Wi-Fi είναι ενεργοποιημένο, δεν απενεργοποιείται αυτόματα η συσκευή.
- Όταν το Wi-Fi είναι στη συσκευή απενεργοποιημένο, τότε ούτε η τηλεεκκίνηση ούτε και ο τηλεχειρισμός της συσκευής μέσω της εφαρμογή (App) Home Connect είναι δυνατός.
- Όταν το Wi-Fi απενεργοποιηθεί και η συσκευή σας προηγουμένως ήταν συνδεδεμένη με το οικιακό σας δίκτυο, τότε με την επαναλειτουργία του Wi-Fi αποκαθίσταται ξανά η σύνδεση αυτόματα.

Επαναφορά των ρυθμίσεων δικτύου

Μπορείτε να ακυρώσετε τις ρυθμίσεις δικτύου και τη σύνδεση με το Smartphone ή το Tablet-PC, επαναφέροντας τις ρυθμίσεις δικτύου.

1. Ενεργοποιήστε τη συσκευή.
2. Πατήστε το **Remote Start**  και κρατήστε το πατημένο το λιγότερο 3 δευτερόλεπτα.

Στην οθόνη ενδείξεων εμφανίζεται **Aut** (Αυτόματη σύνδεση).

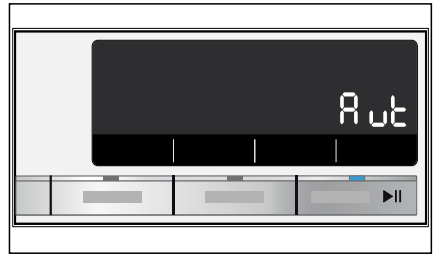

3. Γυρίστε το διακόπτη επιλογής προγράμματος στη θέση 5. Στην οθόνη ενδείξεων εμφανίζεται **RES** (Επαναφορά των ρυθμίσεων δικτύου).

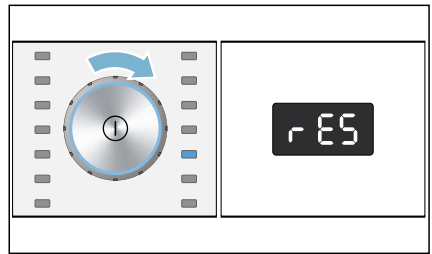

4. Πατήστε Start/Pause (Έναρξη/ Παύση) ►||.

Στην οθόνη ενδείξεων εμφανίζεται **YES** (Ναι).

5. Για την επιβεβαίωση πατήστε το Start/Pause (Έναρξη/Παύση) ►.
- Στην οθόνη ενδείξεων εμφανίζεται **End** (Τέλος). Οι ρυθμίσεις δικτύου έχουν τώρα επαναφερθεί. Η συσκευή σας δεν είναι πλέον συνδεδεμένη με το οικιακό δίκτυο και την εφαρμογή (App) Home Connect.
6. Πατήστε σύντομα το **Remote Start** ◻, για να εγκαταλείψετε τις ρυθμίσεις Home Connect.

Υποδείξεις

- Σε περίπτωση που οι ρυθμίσεις δικτύου δεν μπόρεσαν να επαναφερθούν, στην οθόνη ενδείξεων εμφανίζεται **Err** (Σφάλμα).
- Εάν θέλετε να χρησιμοποιήσετε τη συσκευή ξανά μέσω της εφαρμογής (App) Home Connect, πρέπει να τη συνδέσετε ξανά αυτόματα ή χειροκίνητα με το οικιακό δίκτυο και με την εφαρμογή (App) Home Connect.

Ενημέρωση λογισμικού

Μπορείτε να ενημερώσετε το λογισμικό Home Connect στη συσκευή σας. Μόλις είναι διαθέσιμη μια νέα ενημέρωση, εμφανίζεται στην οθόνη ενδείξεων **UPd** (Ενημέρωση).

Εγκαταστήστε την ενημέρωση απευθείας μέσω της υπόδειξης στην οθόνη ενδείξεων ή χειροκίνητα.

1. Ενεργοποιήστε τη συσκευή.
2. Πατήστε το **Remote Start** ◻ και κρατήστε το πατημένο το λιγότερο 3 δευτερόλεπτα.
Στην οθόνη ενδείξεων εμφανίζεται **Aut** (Αυτόματη σύνδεση).

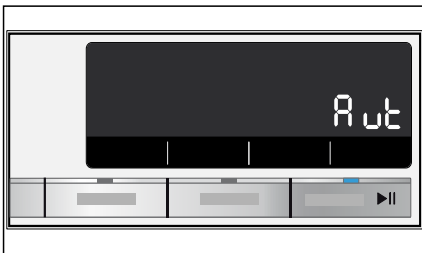

3. Γυρίστε το διακόπτη επιλογής προγράμματος στη θέση 6.
Στην οθόνη ενδείξεων εμφανίζεται **UPd** (Ενημέρωση).

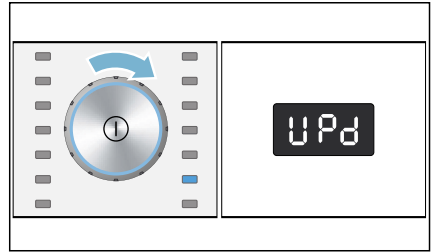

Το Start/Pause (Έναρξη/Παύση) ► αναβοσβήνει, όταν υπάρχει διαθέσιμη μια νέα ενημέρωση λογισμικού.

4. Πατήστε Start/Pause (Έναρξη/Παύση) ►.
- Στην οθόνη ενδείξεων εμφανίζεται **YES** (Ναι).
5. Για την επιβεβαίωση πατήστε το Start/Pause (Έναρξη/Παύση) ►.
- Η ενημέρωση θα εγκατασταθεί τώρα και μπορεί να διαρκέσει περισσότερα λεπτά. Μην απενεργοποιήσετε τη συσκευή κατά τη διάρκεια της ενημέρωσης.
6. Πατήστε σύντομα το **Remote Start** ◻, για να εγκαταλείψετε τις ρυθμίσεις Home Connect.

Υπόδειξη για την προστασία των προσωπικών δεδομένων

Με τη σύνδεση για πρώτη φορά της συσκευής σας με ένα συνδεδεμένο στο διαδίκτυο (Internet) δίκτυο WLAN μεταδίδει η συσκευή σας τις ακόλουθες κατηγορίες δεδομένων στον εξυπηρετητή Home Connect (πρώτη εγγραφή):

- Μονοσήμαντη αναγνώριση συσκευής (αποτελούμενη από κωδικούς συσκευής καθώς και τη διεύθυνση MAC της ενσωματωμένης μονάδας επικοινωνίας Wi-Fi).
- Πιστοποιητικό ασφαλείας της μονάδας επικοινωνίας Wi-Fi (για την ασφάλεια της σύνδεσης μέσω της τεχνολογίας των πληροφοριών).
- Η τρέχουσα έκδοση λογισμικού και υλισμικού της οικιακής συσκευής σας.
- Κατάσταση μιας ενδεχομένως προηγούμενης επαναφοράς στις ρυθμίσεις του εργοστασίου.

Αυτή η πρώτη εγγραφή προετοιμάζει τη χρήση των λειτουργιών Home Connect και είναι απαραίτητη από τη χρονική στιγμή, που θέλετε να χρησιμοποιήσετε τις λειτουργίες Home Connect για πρώτη φορά.

Υπόδειξη: Προσέξτε, ότι οι λειτουργίες Home Connect μπορεί να χρησιμοποιηθούν μόνο σε συνδυασμό με την εφαρμογή (App) Home Connect. Πληροφορίες για την προστασία των προσωπικών δεδομένων μπορείτε να καλέσετε στην εφαρμογή (App) Home Connect.

Δήλωση πιστότητας

Με το παρόν η εταιρεία BSH Hausgeräte GmbH δηλώνει, ότι η συσκευή με λειτουργικότητα Home Connect συμμορφώνεται με τις βασικές απαιτήσεις και τις υπόλοιπες σχετικές διατάξεις της οδηγίας 2014/53/EU.

Μια λεπτομερή δήλωση πιστότητας RED μπορείτε να βρείτε στο διαδίκτυο (Internet) στην ηλεκτρονική διεύθυνση www.siemens-home.bsh-group.com στη σελίδα προϊόντος της συσκευής σας στα πρόσθετα έγγραφα.





Αποχέτευσης του συμπυκνώματος

Κατά τη διάρκεια του στεγνώματος δημιουργείται συμπύκνωμα στη συσκευή. Λειτουργείτε τη συσκευή με συνδεδεμένο εύκαμπο σωλήνα αποχέτευσης.

Όταν δε χρησιμοποιηθεί κανένας εύκαμπτος σωλήνα αποχέτευσης, συλλέγεται το συμπύκνωμα της συσκευής στο δοχείο συμπυκνώματος. Σε αυτή την περίπτωση πρέπει να αδειάζετε το δοχείο του συμπυκνώματος μετά από κάθε στέγνωμα και επιπλέον, όταν γεμίσει πρόωρα κατά τη διάρκεια του στεγνώματος.

Συνδέστε τον εύκαμπο σωλήνα αποχέτευσης ως ακολούθως:

1. Πάρτε τα εξαρτήματα από τον κάδο.

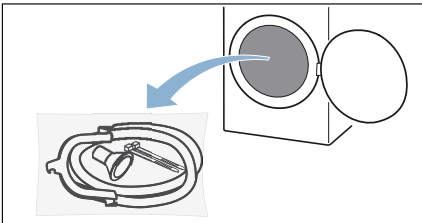

2. Αφαιρέστε όλα τα εξαρτήματα από το σάκο.

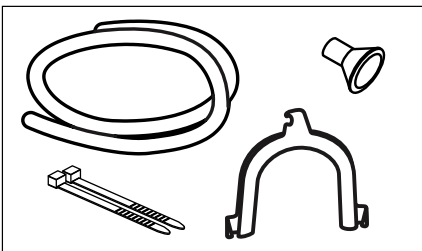

3. Λύστε τον εύκαμπο σωλήνα συμπυκνώματος από το στόμιο.

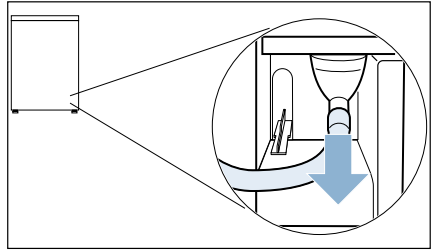

Υπόδειξη: Στην κατάσταση παράδοσης της συσκευής ο εύκαμπτος σωλήνας συμπυκνώματος είναι στερεωμένος στο στόμιο.

4. Φέρτε τον εύκαμπο σωλήνα συμπυκνώματος στη θέση εναπόθεσης.

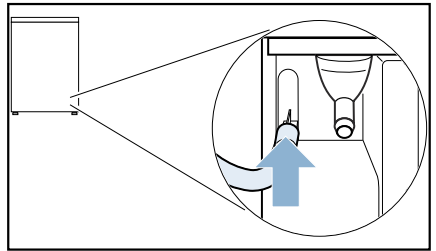

5. Πάρτε τον εύκαμπο σωλήνα αποχέτευσης από τα εξαρτήματα, στερεώστε τον στο ελεύθερο στόμιο και σπρώξτε τον μέχρι τέρμα.

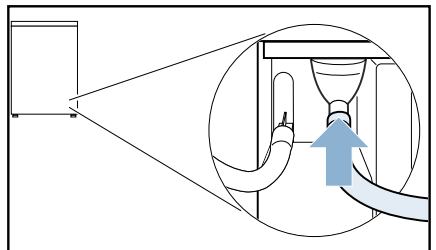

el Αποχέτευσης του συμπυκνώματος

6. Στερεώστε την άλλη πλευρά του εύκαμπτου σωλήνα αποχέτευσης, ανάλογα με την κατάσταση της σύνδεσης, με τα υπόλοιπα εξαρτήματα.
Νιπτήρας:

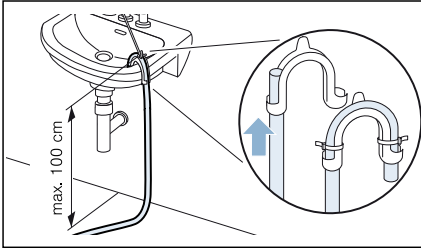

Σιφόνι:

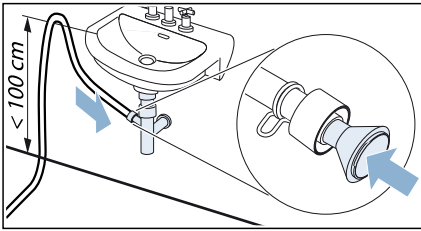

Το σημείο σύνδεσης πρέπει να ασφαλιστεί με περιλαίμιο εύκαμπτου σωλήνα (περιοχή σύσφιξης 12-22 mm, ειδικά καταστήματα).

Αποχέτευση (σιφόνι) δαπέδου:

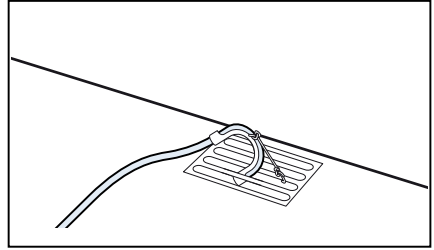

Προσοχή!

Υλικές ζημιές από διαρροή ή χυμένο νερό.

Ασφαλίστε τον εύκαμπτο σωλήνα αποχέτευσης, για να μη γλιστρήσει έξω. Μην τσακίσετε τον εύκαμπτο σωλήνα αποχέτευσης. Προσέξτε τη μέγιστη διαφορά ύψους μεταξύ της επιφάνειας τοποθέτησης και της αποχέτευσης των 100 cm.

Προσοχή!

Το μαζεμένο νερό μπορεί να αναρροφηθεί ξανά στη συσκευή και να προξενήσει ζημιά.

Ελέγξτε, εάν το νερό αποχεται γρήγορα. Η αποχέτευση δεν επιτρέπεται να είναι κλεισμένη ή φραγμένη.

7. Τραβήξτε έξω οριζόντια το δοχείο συμπυκνώματος και αδειάστε το.

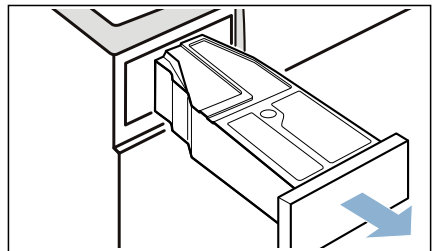

8. Γυρίστε το δοχείο συμπυκνώματος κατά 180° ανάποδα και απομακρύνετε το τοποθετημένο πώμα φραγής.

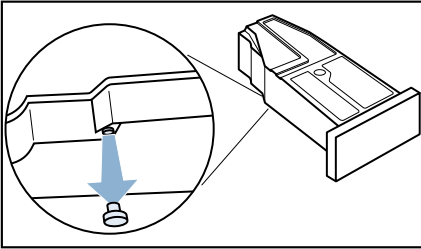

9. Γυρίστε ξανά το δοχείο συμπυκνώματος κατά 180° και τοποθετήστε το πώμα φραγής στην κοιλότητα στην επάνω πλευρά του δοχείου συμπυκνώματος.

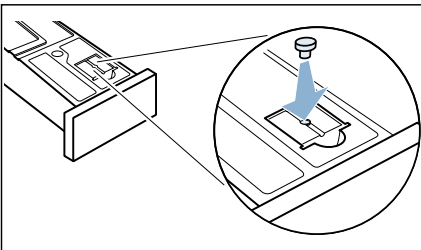

10. Τραβήξτε το φίλτρο από την ασφάλιση.

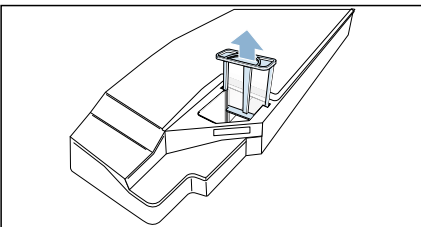

11. Τοποθετήστε το φίλτρο στην κοιλότητα του δοχείου συμπυκνώματος.

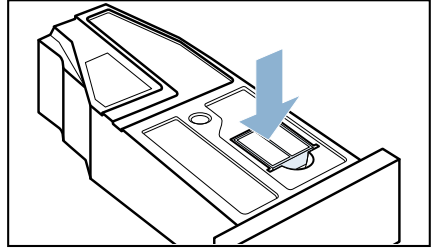

12. Σπρώξτε το δοχείο συμπυκνώματος μέσα, μέχρι να ασφαλίσει.

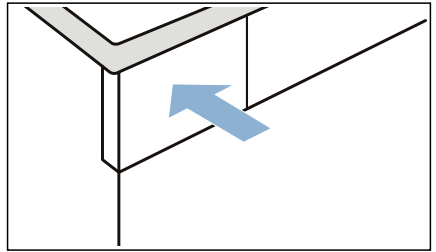

Το συμπύκνωμα απομακρύνεται τώρα μέσω του εύκαμπτου σωλήνα αποχέτευσης στην αποχέτευση ή σε ένα νιπτήρα.

Υπόδειξη: Εάν θέλετε να επαναφέρετε το συμπύκνωμα ξανά στο δοχείο συμπυκνώματος, εκτελέστε όλα τα βήματα με την αντίθετη σειρά.

Προσοχή!

Υλικές ζημιές και ζημιές στη συσκευή

Όταν αποχετεύετε το νερό του συμπυκνώματος στο δοχείο του συμπυκνώματος, μπορεί να εξέλθει υγρό από το στόμιο και να προσεξήσει υλικές ζημιές. Πριν από τη λειτουργία της συσκευής στερεώστε τον εύκαμπτο σωλήνα συμπυκνώματος στο στόμιο.



Καθαρισμός και συντήρηση

Καθαρισμός της συσκευής

Προειδοποίηση Κίνδυνος θανάτου!

Η συσκευή τροφοδοτείται με ηλεκτρική ενέργεια. Υπάρχει κίνδυνος ηλεκτροπληξίας, όταν έρθετε σε επαφή με ηλεκτροφόρα μέρη. Γι' αυτό προσέξτε παρακαλώ τα εξής:

- Απενεργοποιήστε τη συσκευή. Αποσυνδέστε τη συσκευή από την παροχή ρεύματος (τραβήξτε το φικ από την πρίζα).
- Μην πιάνετε ποτέ το φικ με υγρά χέρια.
- Όταν τραβάτε το φικ από την πρίζα, πιάνετε πάντοτε το ίδιο φικ και ποτέ το καλώδιο τροφοδοσίας, διαφορετικά μπορεί να προκύψει ζημιά του καλωδίου τροφοδοσίας.
- Μην κάνετε καμία τεχνική τροποποίηση στη συσκευή ή στα χαρακτηριστικά της.
- Οι επισκευές και οποιαδήποτε άλλη εργασία στη συσκευή πρέπει να πραγματοποιείται μόνο από το σέρβις πελατών της εταιρείας μας ή από έναν ηλεκτρολόγο. Το ίδιο ισχύει και για την αντικατάσταση του καλωδίου τροφοδοσίας (όταν είναι απαραίτητο).
- Ανταλλακτικό καλώδιο τροφοδοσίας μπορεί να παραγγελθεί από το σέρβις πελατών της εταιρείας μας.

Προειδοποίηση Κίνδυνος δηλητηρίασης!

Δηλητηριώδεις αναθυμιάσεις μπορεί να προκύψουν από μέσα καθαρισμού, τα οποία περιέχουν διαλύτες, π.χ. βενζίνη καθαρισμού.

Μην χρησιμοποιείτε καθαριστικά που περιέχουν διαλύτες.

Προειδοποίηση Κίνδυνος ηλεκτροπληξίας/ζημιάς υλικού/ζημιάς στη συσκευή!

Εάν εισχωρεί υγρασία τη συσκευή, αυτό μπορεί να προκαλέσει βραχυκύκλωμα. Μην χρησιμοποιείτε ένα πλυντικό υψηλής πίεσης, έναν ατμοκαθαριστή, ένα λάστιχο νερού ή ένα πιστόλι ψεκασμού για τον καθαρισμό της συσκευής σας.

Προσοχή!

Ζημιά υλικού/ζημιά στη συσκευή

Τα μέσα καθαρισμού και προεπεξεργασίας των ρούχων (π.χ. καθαριστικό λεκέδων, σπρέι πρόπλυσης, κ.α.) μπορεί να προκαλέσουν ζημιά, σε περίπτωση που έρθουν σε επαφή με τις επιφάνειες της συσκευής. Γι' αυτό προσέξτε παρακαλώ τα εξής:

- Μην επιτρέπετε σε αυτά τα μέσα να έρθουν σε επαφή με τις επιφάνειες της συσκευής.
- Καθαρίστε τη συσκευή μόνο με νερό και ένα μαλακό, υγρό πανί.
- Απομακρύνετε αμέσως τυχόν απορροπαντικό, σπρέι ή άλλα υπολείμματα.

Καθαρισμός του αισθητήρα υγρασίας

Υπόδειξη: Ο αισθητήρας υγρασίας μετρά το βαθμό υγρασίας των ρούχων. Μετά από μακρόχρονη χρήση μπορούν να εναποτεθούν λεπτά υπολείμματα αλάτων ασβεστίου ή υπολείμματα απορρυπαντικών και μέσω φροντίδας. Αυτά τα αποθέματα πρέπει να απομακρύνονται τακτικά, διαφορετικά τίθεται σε κίνδυνο το αποτέλεσμα του στεγνώματος.

1. Ανοίξτε την πόρτα.

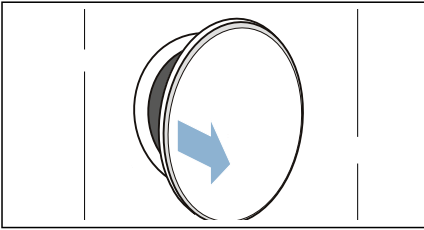

2. Καθαρίστε τον αισθητήρα υγρασίας με ένα τραχύ σφουγγάρι.

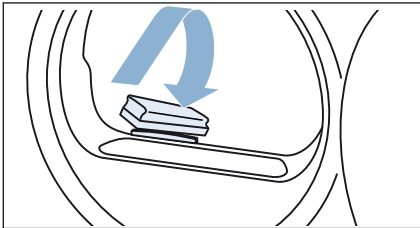

Προσοχή!

Ο αισθητήρας υγρασίας μπορεί να υποστεί ζημιά.

Ο αισθητήρας υγρασίας αποτελείται από ανοξείδωτο χάλυβα. Μην καθαρίζετε τον αισθητήρα με τραχιά υλικά και σύρμα τριψίματος.

Καθαρισμός της σήτας στο δοχείο συμπυκνώματος

Υπόδειξη: Η σήτα στο δοχείο συμπυκνώματος χρησιμεύει για τον καθαρισμό του συμπυκνώματος, το οποίο χρησιμοποιείται για τον αυτόματο καθαρισμό αυτής της συσκευής.

1. Τραβήξτε έξω οριζόντια το δοχείο συμπυκνώματος.

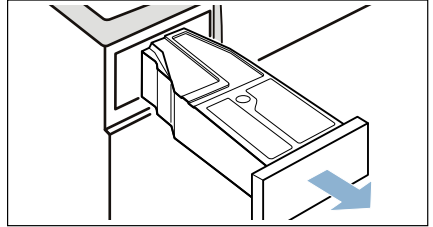

2. Χύστε το συμπύκνωμα.
3. Αφαιρέστε τη σήτα.

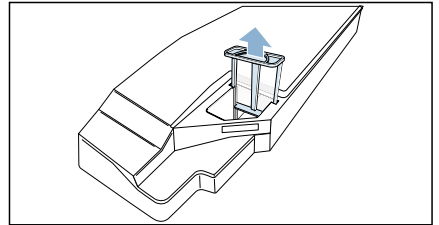

el Καθαρισμός και συντήρηση

4. Καθαρίστε τη σήτα κάτω από τρεχούμενο ζεστό νερό ή στο πλυντήριο πιάτων.
5. Τοποθετήστε μέσα τη σήτα μέχρι να ασφαλίσει αισθητά.

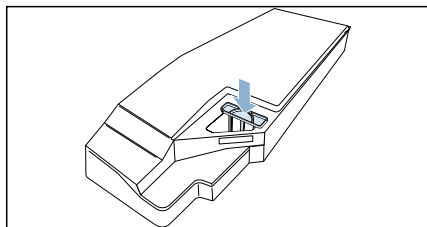

Προσοχή!





Χωρίς τη σήτα μπορεί να περάσουν χνούδια μέσα στη συσκευή και να προξενήσουν ζημιά.

Λειτουργείτε τη συσκευή μόνο με τοποθετημένη τη σήτα.

6. Τοποθετήστε μέσα το δοχείο συμπυκνώματος, μέχρι να ασφαλίσει αισθητά.





Υποδείξεις στην οθόνη ενδείξεων

Βλάβες	Αιτία/Αντιμετώπιση
 στην οθόνη ενδείξεων και το στέγνωμα διακόπηκε.	<ul style="list-style-type: none"> ■ Άδειασμα και τοποθέτηση του δοχείου συμπυκνώματος. → <i>Σελίδα 32</i> ■ Πατήστε Start/Pause (Εναρξη/Παύση) ►ii. ■ Όταν ο προαιρετικός εύκαμπος σωλήνας αποχέτευσης* είναι εγκατεστημένος, βεβαιωθείτε, ότι ο εύκαμπος σωλήνας αποχέτευσης: <ul style="list-style-type: none"> Είναι σωστά συνδεδεμένος → <i>Σελίδα 41</i> Είναι τοποθετημένος χωρίς τσάκισμα Δεν είναι μπλοκαρισμένος ή φραγμένος, π.χ. με αποθέματα
 στην οθόνη ενδείξεων.	Απομακρύνετε τα χνούδια. → <i>Σελίδα 33</i> Πατήστε Start/Pause (Εναρξη/Παύση) ►ii.
 στην οθόνη ενδείξεων.	Κανένα σφάλμα. Ο εναλλάκτης θερμότητας καθαρίζεται αυτόματα. Μην τραβήξετε έξω το δοχείο του συμπυκνώματος κατά τη διάρκεια της εμφανιζόμενης διαδικασίας.
Η σύνδεση με το οικιακό δίκτυο δεν αποκαθίσταται.	<ul style="list-style-type: none"> ■ Η λειτουργία Wi-Fi είναι απενεργοποιημένη. Για να συνδεθείτε με το οικιακό δίκτυο, ενεργοποιήστε τη λειτουργία Wi-Fi. Το  πρέπει να εμφανίζεται στην οθόνη ενδείξεων. ■ Η λειτουργία Wi-Fi είναι ενεργοποιημένη, αλλά η σύνδεση με το οικιακό δίκτυο δεν μπορεί να αποκατασταθεί. Ελέγξτε, εάν το οικιακό δίκτυο είναι διαθέσιμο ή συνδεθείτε ξανά με το οικιακό δίκτυο.
Η οθόνη ενδείξεων είναι σβηστή και το Start/Pause (Εναρξη/Παύση) ►ii αναβοσβήνει.	Κανένα σφάλμα. Η λειτουργία εξοικονόμησης ενέργειας είναι ενεργοποιημένη .
* ανάλογα με τον εξοπλισμό της συσκευής ή τα διαθέσιμα εξαρτήματα	

Υπόδειξη:

Όταν δεν μπορείτε να διορθώσετε οι ίδιοι μια βλάβη με απενεργοποίηση και ενεργοποίηση της συσκευής, απευθυνθείτε στην υπηρεσία εξυπηρέτησης πελατών. → *Σελίδα 53*

Βοήθεια στη συσκευή

Βλάβες	Αιτία/Αντιμετώπιση
Η συσκευή δεν ξεκινά.	Ελέγξτε το φιλς και τις ασφάλειες.
Τσαλάκωμα.	<ul style="list-style-type: none"> ■ Η ποσότητα των ρούχων ξεπεράστηκε ή έχει επιλεγεί λάθος πρόγραμμα για ένα είδος υφάσματος. Στον πίνακα προγραμμάτων θα βρείτε όλες τις απαραίτητες πληροφορίες. → <i>Σελίδα 24</i> ■ Αφαιρέστε τα ρούχα αμέσως μετά το στέγνωμα από τον κάδο. Παραμένοντάς τα ρούχα στον κάδο τσαλακώνονται.
Εξέρχεται νερό.	Η συσκευή μπορεί να έχει κλίση. Ευθυγραμμίστε τη συσκευή. → <i>Σελίδα 15</i>
Η εμφανιζόμενη διάρκεια του προγράμματος αλλάζει κατά τη διάρκεια της διαδικασίας του στεγνώματος.	Κανένα σφάλμα. Ο αισθητήρας υγρασίας προσδιορίζει την υπόλοιπη υγρασία στα ρούχα και προσαρμόζει τη διάρκεια του προγράμματος (εκτός από τα χρονοπρόγραμμα).
Τα ρούχα δε στεγνώνουν σωστά ή είναι ακόμη πολύ υγρά.	<ul style="list-style-type: none"> ■ Τα ζεστά ρούχα μετά τέλος του προγράμματος τα αισθάνεται κανείς πιο υγρά απ' ό,τι είναι πραγματικά. Απλώστε τα ρούχα και αφήστε τα να κρυσώσουν. ■ Προσαρμόστε το επιθυμητό στέγνωμα ή αυξήστε το βαθμό στεγνώματος. Αυτό παρατείνει το χρόνο στεγνώματος με σταθερή παραμένουσα θερμοκρασία. ■ Επιλέξτε χρονοπρόγραμμα για να συνεχίσετε το στέγνωμα των ακόμη υγρών ρούχων. ■ Επιλέξτε χρονοπρόγραμμα για μια μικρή ποσότητα ρούχων. ■ Μην ξεπεράσετε τη μέγιστη ποσότητα ρούχων ενός προγράμματος. → <i>Σελίδα 24</i> ■ Καθαρίστε τον αισθητήρα υγρασίας στον κάδο. Ένα λεπτό στρώμα από άλατα ασβεστίου ή υπολείμματα απορρυπαντικών και μέσων φροντίδας μπορεί να σχηματιστεί πάνω στον αισθητήρα και να θέσει σε κίνδυνο τη λειτουργία του. → <i>Σελίδα 45</i> ■ Το στέγνωμα διακόπηκε λόγω διακοπής του ρεύματος, ενός γεμάτου δοχείου συμπυκνώματος ή λόγω υπέρβασης του μέγιστου χρόνου στεγνώματος. <p>Υπόδειξη: Προσέξτε επίσης τις συμβουλές για το πλύσιμο. → <i>Σελίδα 28</i></p>
Το πρόγραμμα δεν ξεκινά	<p>Βεβαιωθείτε, ότι</p> <ul style="list-style-type: none"> ■ η πόρτα είναι κλειστή. ■ η λειτουργία (Κλειδώμα)  3 sec. είναι απενεργοποιημένη ■ Πατήθηκε το Start/Pause (Εναρξη/Παύση)  <p>Υπόδειξη: Σε περίπτωση που έχει ρυθμιστεί μια καθυστέρηση του προγράμματος μέσω (Λήξη σε) , ξεκινά το πρόγραμμα αργότερα.</p>

<p>Χρόνος στεγνώματος πολύ μεγάλος.</p>	<ul style="list-style-type: none"> ■ Η συσκευή μπορεί να είναι λερωμένη με χνούδια. Αυτό προκαλεί ένα μεγαλύτερο χρόνο στεγνώματος. Απομακρύνετε τα χνούδια. → Σελίδα 33 ■ Μια φραγμένη ή μια μη ελεύθερα προσιπή είσοδος του αέρα στη συσκευή μπορεί να αυξήσει το χρόνο στεγνώματος. Κρατήστε την είσοδο του αέρα ελεύθερη. ■ Μια θερμοκρασία περιβάλλοντος χαμηλότερη από 15° C και υψηλότερη από 30° C μπορεί να αυξήσει το χρόνο στεγνώματος. ■ Μια ανεπαρκής κυκλοφορία του αέρα στο χώρο μπορεί να μεγαλώσει το χρόνο στεγνώματος. Εξαερίστε επαρκώς το χώρο.
<p>Η υγρασία στο χώρο ανεβαίνει.</p>	<p>Αερίστε επαρκώς το χώρο.</p>
<p>Το πρόγραμμα στεγνώματος διακόπηκε.</p>	<p>Όταν διακοπεί το πρόγραμμα στεγνώματος λόγω μιας διακοπής του ρεύματος, ξεκινήστε το πρόγραμμα ξανά ή αφαιρέστε και απλώστε τα ρούχα.</p>
<p>Ασυνήθιστοι θόρυβοι κατά το στεγνώμα.</p>	<p>Ο αυτόματος καθαρισμός του εναλλάκτη θερμότητας προκαλεί θορύβους. Αυτό δε δείχνει μιας λάθος λειτουργία της συσκευής.</p>
<p>Η συσκευή παρόλο το στεγνώμα είναι κρύα.</p>	<p>Κάνενα σφάλμα. Η συσκευή με αντλία θερμότητας στεγνώνει αποτελεσματικότερα στις χαμηλές θερμοκρασίες.</p>
<p>Το Home Connect δε λειτουργεί.</p>	<ul style="list-style-type: none"> ■ Σε περίπτωση προβλημάτων με το Home Connect θα βρείτε βοήθεια στη διεύθυνση www.home-connect.com. ■ Εάν μπορείτε να χρησιμοποιήσετε τις λειτουργίες Home Connect στη συσκευή σας, εξαρτάται από τη διαθεσιμότητα της υπηρεσίας Home Connect (π.χ. την παροχή της εφαρμογής (App)) στη χώρα σας. Η υπηρεσία Home Connect δεν είναι διαθέσιμη σε κάθε χώρα, πληροφορίες γι' αυτό θα βρείτε στη διεύθυνση www.home-connect.com.
<p>Υπόλοιπο νερό στο δοχείο συμπυκνώματος, παρόλο που ο εύκαμπος σωλήνας αποχέτευσης* είναι συνδεδεμένος στη συσκευή.</p>	<p>Εάν ο προαιρετικός εύκαμπος σωλήνας αποχέτευσης* είναι εγκατεστημένος, λόγω της λειτουργίας αυτοκαθαρισμού της συσκευής παραμένει λίγο υπόλοιπο νερό στο δοχείο συμπυκνώματος.</p>

* ανάλογα με τον εξοπλισμό της συσκευής ή τα διαθέσιμα εξαρτήματα

Υπόδειξη:

Όταν δεν μπορείτε να διορθώσετε οι ίδιοι μια βλάβη με απενεργοποίηση και ενεργοποίηση της συσκευής, απευθυνθείτε στην υπηρεσία εξυπηρέτησης πελατών. → Σελίδα 53



Μεταφορά της συσκευής

Προειδοποίηση

Κίνδυνος τραυματισμού/ζημιάς υλικού/ζημιάς στη συσκευή!

Εάν πιάσετε κάποια από τα προεξέχοντα μέρη της συσκευής (π.χ την πόρτα της συσκευής), για να την σηκώσετε ή να την μετακινήσετε, μπορεί αυτά τα μέρη να σπάσουν και να προκαλέσουν τραυματισμό.

Μην πιάνετε κάποιο από τα προεξέχοντα μέρη της συσκευής, για να μετακινήσετε τη συσκευή.

Προειδοποίηση

Κίνδυνος τραυματισμού!

- Η συσκευή είναι πολύ βαριά. Το σήκωμα της συσκευής μπορεί να οδηγήσει σε τραυματισμό. Μη σηκώσετε τη συσκευή μόνοι σας.
- Η συσκευή έχει κοφτερές ακμές, στις οποίες μπορεί να κόψετε τα χέρια σας. Μην πιάνετε τη συσκευή από τις κοφτερές ακμές της. Για να σηκώσετε τη συσκευή, χρησιμοποιήστε γάντια προστασία.

Προετοιμάστε τη συσκευή για τη μεταφορά ως ακολούθως:

1. Τραβήξτε έξω οριζόντια το δοχείο συμπυκνώματος και αδειάστε το.

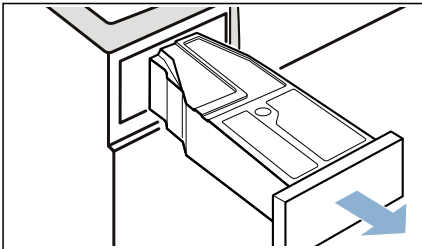

2. Σπρώξτε ξανά το δοχείο συμπυκνώματος μέσα στη συσκευή, μέχρι να ασφαλίσει αισθητά.

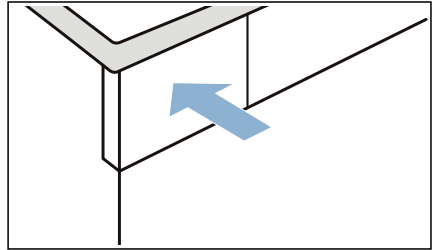

3. Ενεργοποιήστε τη συσκευή.
4. Ρυθμίστε ένα οποιοδήποτε πρόγραμμα.
5. Πατήστε το **Start/Pause (Έναρξη/Πάυση)** ►II.
6. Περιμένετε 5 λεπτά. Το συμπύκνωμα αντλείται.
7. Αδειάστε το δοχείο συμπυκνώματος εκ νέου.
8. Σε περίπτωση που είναι εγκατεστημένος, απομακρύνετε τον εύκαμπτο σωλήνα αποχέτευσης από το νιπτήρα, το σιφώνι ή το φρεάτιο.
→ Σελίδα 41

Προσοχή!

Ασφαλίστε τον εύκαμπτο σωλήνα αποχέτευσης στη συσκευή, για να μη γλιστρήσει έξω. Μην τσακίσετε τον εύκαμπτο σωλήνα αποχέτευσης.

9. Απενεργοποιήστε τη συσκευή.
10. Αποσυνδέστε το φις της συσκευής από το δίκτυο του ρεύματος.

Η συσκευή είναι τώρα έτοιμη για μεταφορά.

Προσοχή!

Υλικές ζημιές και ζημιές στη συσκευή

Παρόλη την άντληση συνεχίζει να βρίσκεται ακόμη λίγο υπόλοιπο νερό στη συσκευή. Το υπόλοιπο νερό μπορεί να χυθεί και να προκαλέσει ζημιές. Γι' αυτό μεταφέρετε τη συσκευή όρθια.

Τιμές κατανάλωσης

Πίνακας τιμών κατανάλωσης

Πρόγραμμα	Αριθμός στροφών με τον οποίο στύφθηκαν τα ρούχα (σε στροφές/λεπτό)	Διάρκεια** (σε λεπτά)		Κατανάλωση ενέργειας** (σε kWh)	
 Βαμβακερά		9 kg	4,5 kg	9 kg	4,5 kg
Στέγνωμα ντουλάπας  *	1400	133	82	1,72	0,98
	1000	157	97	2,13	1,21
	800	181	112	2,48	1,41
Στέγνωμα σιδερώματος  *	1400	98	61	1,22	0,69
	1000	123	76	1,62	0,92
	800	147	91	2,00	1,14
Συνθετικά		3,5 kg		3,5 kg	
Στέγνωμα ντουλάπας  *	800	50		0,55	
	600	64		0,69	



* Ρύθμιση του προγράμματος σύμφωνα με το ισχύον πρότυπο EN61121, χρησιμοποιώντας τον εξωτερικό εύκαμπτο σωλήνα αποχέτευσης.

** Τα τιμές μπορούν να αποκλίνουν από τις αναφερόμενες τιμές ανάλογα με το είδος του υφάσματος, τη σύσταση των ρούχων που πρόκειται να στεγνώσουν, την υπόλοιπη υγρασία του υφάσματος, του ρυθμισμένου βαθμού στεγνώματος, της ποσότητας των ρούχων, των συνθηκών περιβάλλοντος καθώς και σε περίπτωση ενεργοποίησης των πρόσθετων λειτουργιών.

Το αποτελεσματικότερο πρόγραμμα για βαμβακερά υφάσματα

Το ακόλουθο "Στάνταρ πρόγραμμα βαμβακερών" (χαρακτηριζόμενο με ) είναι κατάλληλο για το στέγνωμα μετρίως υγρών βαμβακερών ρούχων και σε σχέση με τη συνδυασμένη κατανάλωση ενέργειας για το στέγνωμα υγρών βαμβακερών ρούχων είναι το αποτελεσματικότερο.

Στάνταρ προγράμματα για βαμβακερά σύμφωνα με την τρέχουσα διάταξη της ΕΕ 932/2012

Πρόγραμμα + Επιθυμητό στέγνωμα	Φορτίο (σε Kg)	Κατανάλωση ενέργειας (σε kWh)	Διάρκεια προγράμματος (σε λεπτά)
 Βαμβακερά + Στέγνωμα ντουλάπας 	9/4,5	2,13/1,21	157/97

Ρύθμιση προγράμματος για ελέγχους και ενεργειακή σήμανση σύμφωνα με την οδηγία 2010/30/ΕΕ



Τεχνικά στοιχεία

Διαστάσεις:

85 x 60 x 60 mm

(πλάτος x βάθος x ύψος)

Βάρος:

57 kg (ανάλογα το μοντέλο)

Σύνδεση στο ηλεκτρικό δίκτυο:

Τάση δικτύου 220 - 240 V, 50Hz

Ονομαστικό ρεύμα 10 A

Ονομαστική ισχύς max. 1000 W

Μέγιστη ποσότητα ρούχων:

9 kg

Απορροφούμενη ισχύς στην απενεργοποιημένη κατάσταση:

0,1 W

Απορροφούμενη ισχύς στη μη απενεργοποιημένη κατάσταση:

0,10 W

Εσωτερικός φωτισμός κάδου*

Θερμοκρασία περιβάλλοντος:

5 - 35°C

Απορροφούμενη ισχύς στη δικτυωμένη (Wi-Fi) λειτουργία ετοιμότητας / χρονική διάρκεια:

1,8 W / 20 λεπτά



Απόσυρση



Αποσύρετε τη συσκευασία και τη συσκευή σύμφωνα με τους κανόνες προστασίας του περιβάλλοντος.

Αυτή η συσκευή είναι χαρακτηρισμένη σύμφωνα με την ευρωπαϊκή οδηγία 2012/19/ΕΕ περί ηλεκτρικών και ηλεκτρονικών παλιών συσκευών (waste electrical and electronic equipment - WEEE).

Η οδηγία αυτή καθορίζει τα πλαίσια για την απόσυρση και αξιοποίηση των παλιών συσκευών με ισχύ σ' όλη την ΕΕ.

Ο εναλλάκτης θερμότητας της συσκευής περιέχει σε ερμητικά κλειστή διάταξη φθοριούχο αέριο θερμοκηπίου.

Αέριο του θερμοκηπίου:	R407C
Ποσότητα πλήρωσης (kg):	0,290
Συνολικό GWP (tCO₂):	0,514

* ανάλογα με τον εξοπλισμό της συσκευής



Υπηρεσία εξυπηρέτησης πελατών

Όταν δεν μπορείτε να διορθώσετε οι ίδιοι μια βλάβη με ενεργοποίηση και απενεργοποίηση της συσκευής, απευθυνθείτε παρακαλώ στην υπηρεσία εξυπηρέτησης πελατών. → Συνημμένος πίνακας των κέντρων εξυπηρέτησης πελατών ή στο εξώφυλλο

Εμείς βρίσκουμε πάντοτε την κατάλληλη λύση, ακόμη και για την αποφυγή των άσκοπων επισκέψεων του τεχνικού.

Δώστε παρακαλώ στην υπηρεσία εξυπηρέτησης πελατών τον αριθμό προϊόντος (E-Nr.) και τον αριθμό κατασκευής (FD) της συσκευής.

E-Nr. _____ FD _____

E-Nr. Αριθμός προϊόντος
FD Αριθμός κατασκευής

Αυτά τα στοιχεία θα τα βρείτε *ανάλογα το μοντέλο:

Εσωτερικά στην πόρτα*/στην ανοιχτή θυρίδα συντήρησης* και στην πίσω πλευρά της συσκευής.

Εμπιστευθείτε την εμπειρία του κατασκευαστή.

Απευθυνθείτε σ' εμάς. Έτσι εξασφαλίζετε, ότι η επισκευή θα πραγματοποιηθεί από εκπαιδευμένους τεχνικούς του σέρβις με τα γνήσια ανταλλακτικά.

Εντολή επισκευής και συμβουλές σε περίπτωση βλάβης

GR 18 182 (Αστική χρέωση)

Τα στοιχεία επικοινωνίας όλων των χωρών θα τα βρείτε στον επισυναπτόμενο πίνακα υπηρεσιών τεχνικής εξυπηρέτησης πελατών.

BSH Hausgeräte GmbH
Carl-Wery-Straße 34
81739 München
GERMANY
siemens-home.bsh-group.com

Κατασκευάζεται από την BSH Hausgeräte GmbH με άδεια εμπορικού σήματος της Siemens AG



9001336280 (9708)