



SIEMENS



Wasdroger

WT47W560FG

siemens-home.bsh-group.com/welcome

nl Gebruiksaanwijzing en plaatsingshandleiding

Register
your
product
online

Uw nieuwe wasdroger

Hartelijk dank voor uw keuze voor een wasdroger van het merk Siemens.

Neem a.u.b. een paar minuten de tijd om dit te lezen en zo de voordelen van uw wasdroger te leren kennen.

Om aan de hoge kwaliteitsstandaard van het merk Siemens te voldoen, zijn de werking en onberispelijke toestand van elke wasdroger die onze fabriek verlaat, zorgvuldig getest.

Verdere informatie over onze producten, toebehoren, reserveonderdelen en Service onder www.siemens-home.bsh-group.com of neem contact op met onze Servicedienst.

Waar de gebruiksaanwijzing met installatievoorschrift verschillende modellen beschrijft, wordt op de desbetreffende punten op de verschillen gewezen.



De wasdroger pas na het lezen van de gebruiksaanwijzing met installatievoorschrift in gebruik nemen!

Weergaveregels

Waarschuwing!

Deze combinatie van symbool en signaalwoord wijst op een mogelijke gevaarlijke situatie. Niet aanhouden kan de dood of ernstig letsel tot gevolg hebben.

Attentie!

Dit signaalwoord wijst op een mogelijk gevaarlijke situatie. Niet aanhouden kan materiële schade of schade aan het milieu tot gevolg hebben.

Aanwijzing/tip

Aanwijzingen voor optimaal gebruik van het apparaat / nuttige informatie.

1. 2. 3. / a) b) c)

Handelingsstappen worden voorafgegaan door getallen of letters.

■ / -

Opsommingen worden door een vakje of een schuine streep voorafgegaan.

Inhoudsopgave

 Bedoeld gebruik	4	 Apparaat bedienen	30
 Veiligheidsinstructies	4	Wasgoed in de droogautomaat doen en deze inschakelen	30
Kinderen/mensen/huisdieren	5	Programma instellen	31
Installatie	6	Programma starten	31
Bediening	9	Programmaverloop	31
Reiniging/Onderhoud	12	Programma wijzigen of wasgoed bijvullen	31
 Besparingstips	13	Programma afbreken	31
 Apparaat installeren en aansluiten	14	Programma-einde	31
Inhoud van de verpakking	14	Wasgoed uitnemen en apparaat uitschakelen	32
Apparaat plaatsen	14	Condenswaterreservoir leegmaken	32
Apparaat aansluiten	16	Pluizen verwijderen	33
Voor het eerste gebruik	17	 Condenswater afvoeren	35
Optionele toebehoren	17	 Reinigen en onderhouden	38
 Apparaatinstellingen	18	Apparaat reinigen	38
Kinderslot	18	Vochtigheidssensor reinigen	39
Instelmodus activeren	18	Filter in condenswaterreservoir reinigen	39
Instelmodus afsluiten	19	 Korte handleiding	20
 Korte handleiding	20	 Apparaat leren kennen	21
 Apparaat leren kennen	21	Apparaatoverzicht	21
Apparaatoverzicht	21	Paneel	22
Paneel	22	Display	23
Display	23	 Programma-overzicht	24
 Programma-overzicht	24	 Help bij het apparaat	42
 Programma-instellingen	26	 Transport van het apparaat	44
 Programma-instellingen	26	 Verbruikswaarden	46
 Wasgoed	28	Verbruikswaardetabel	46
Wasgoed voorbereiden	28	Het meest efficiënte programma voor textiel van katoen	46
Wasgoed sorteren	29	 Technische gegevens	47
 Technische gegevens	47	 Afvoer	47
 Afvoer	47	 Klantenservice	48
 Klantenservice	48		



Bedoeld gebruik

- Dit apparaat is uitsluitend bedoeld voor huishoudelijk gebruik.
- Dit apparaat niet installeren op plekken waar vorst op kan treden en/of bij buitenomstandigheden. Er bestaat een risico dat het apparaat beschadigd raakt wanneer restwater er in bevriest. Wanneer slangen bevroren, kunnen ze barsten/knappen.
- Dit apparaat mag uitsluitend worden gebruikt voor het drogen en opruisen van huishoudelijk wasgoed, bestaande uit items die zijn gewassen met water en geschikt zijn om te drogen (raadpleeg label op item). Gebruik van het apparaat voor enige andere toepassing dan het bedoelde gebruik is verboden.
- Dit apparaat is bedoeld voor gebruik tot op een maximale hoogte van 4000 m boven zeeniveau.

Voordat u het apparaat inschakelt:

Controleer of er geen zichtbare schade is aan het apparaat. Gebruik het apparaat niet wanneer het is beschadigd. Mocht u problemen tegenkomen, neem dan contact op met uw dealer of onze klantenservice.

Lees en volg de bedienings- en installatie-instructies en alle andere informatie op die is meegeleverd met dit apparaat.

Bewaar de documenten voor later gebruik of voor volgende eigenaren.



Veiligheidsinstructies

De volgende veiligheidsinformatie en waarschuwingen worden geboden om u te beschermen tegen letsel en materiële schade van uw omgeving te voorkomen.

Het is echter belangrijk om de noodzakelijke voorzorgsmaatregelen te nemen en de benodigde zorgvuldigheid in acht te nemen bij het installeren, onderhouden reinigen en bedienen van het apparaat.

Kinderen/mensen/huisdieren

Waarschuwing

Kans op dodelijk letsel!

Kinderen en andere mensen die niet in staat zijn de risico's in te schatten van het gebruik van het apparaat kunnen zichzelf verwonden of in levensgevaarlijke situaties terecht komen. Daarom opgelet a.u.b.:

- Het apparaat kan worden gebruikt door kinderen ouder dan 8 jaar en door personen met verminderde fysieke-, sensorische- of mentale capaciteiten of door personen met een gebrek aan ervaring of kennis, mits er toezicht is of ze instructies hebben gehad over het correcte veilige gebruik van het apparaat en de potentiële gevaren van het gebruik van het apparaat hebben begrepen.
- Kinderen mogen niet met dit apparaat spelen.
- Laat kinderen dit apparaat niet reinigen of onderhouden zonder toezicht.
- Houd kinderen onder de 3 jaar en huisdieren uit de buurt van dit apparaat.
- Laat het apparaat niet zonder toezicht wanneer kinderen of andere mensen die niet in staat zijn de risico's in te schatten in de buurt zijn.

Waarschuwing

Kans op dodelijk letsel!

Kinderen kunnen zichzelf insluiten in apparaten en zo in een levensgevaarlijke situaties raken.

- Plaats het apparaat niet achter een deur, omdat dit de deur van het apparaat kan blokkeren of kan verhinderen dat de deur volledig opent.
- Wanneer een apparaat het einde van haar levensduur heeft bereikt, trek dan de stekker uit het stopcontact **voordat** u de aansluitkabel doorknipt, en maak vervolgens het slot van de deur van het apparaat onklaar.

Waarschuwing

Kans op verstikking!

Wanneer kinderen mogen spelen met verpakkingsfolie of kunststof folie of verpakkingsonderdelen dan kunnen ze er in verstrikt raken of deze over hun hoofd trekken en stikken.

Houd verpakkingsmateriaal, kunststof folie en verpakkingsonderdelen uit de buurt van kinderen.

⚠ Waarschuwing
Kans op vergiftiging!

Wasmiddelen en verzorgingsproducten kunnen resulteren in vergiftiging wanneer ze worden ingenomen.

Raadpleeg een arts in geval van per ongeluk innemen. Houd wasmiddelen en verzorgingsproducten buiten het bereik van kinderen.

⚠ Waarschuwing
Oog-/huidirritatie!

Contact met wasmiddelen of verzorgingsproducten kan irritatie aan ogen of huid veroorzaken.

Spoel ogen of huid grondig wanneer deze in contact komen met wasmiddel of de verzorgingsproducten. Houd wasmiddelen en verzorgingsproducten buiten het bereik van kinderen.

Installatie

⚠ Waarschuwing
Kans op elektrische schok / brand / materiële schade / schade aan het apparaat!

Wanneer het apparaat niet correct wordt geïnstalleerd, dan kan dit leiden tot een gevaarlijke situatie. Waarborg het volgende:

- Dat de netspanning op uw stopcontact overeenkomt met de nominale spanning die is vermeld op het apparaat (typeplaat). Dat de aangesloten lasten en de benodigde zekeringwaarde zijn vermeld op het identificatieplaatje.
- Dat het apparaat uitsluitend wordt aangesloten op een voeding met wisselspanning via een stopcontact met randaarde dat correct is geïnstalleerd. Dat dit stopcontact te allen tijde vrij toegankelijk is.
- Dat de netstekker en het randaarde stopcontact met elkaar overeenstemmen en dat de randaarde correct is geïnstalleerd.
- Dat de elektrische installatie anders heeft van voldoende grote diameter.

- Dat de netstekker te allen tijde vrij toegankelijk is. Wanneer het niet mogelijk is te voldoen aan de relevante regelgeving, dan moet een schakelaar (2-polige uitschakelaar) worden ingebouwd in de permanente installatie, overeenkomstig de regelgeving voor elektrische installaties.
- Bij gebruik van een aardlekschakelaar uitsluitend een exemplaar gebruiken met het volgende symbool: . De aanwezigheid van dit symbool is de enige manier om er zeker van te zijn dat deze voldoet aan alle geldende regelgeving.

Waarschuwing

Kans op elektrische schok / brand / materiële schade / schade aan het apparaat!

Wanneer de aansluitkabel van het apparaat is gewijzigd of beschadigd, dan kan dit leiden tot een elektrische schok, kortsluiting of brand als gevolg van oververhitting.

De aansluitkabel mag niet worden geknikt, gekneld of gewijzigd en mag niet in contact komen met hittebronnen.

Waarschuwing **Kans op brand / materiële schade / schade aan het apparaat!**

Het gebruik van verleng snoeren of stekkerdozen kan leiden tot brand door oververhitting of kortsluiting.

Sluit het apparaat direct aan op een geaard stopcontact dat correct is geïnstalleerd. Gebruik geen verlengsnoeren, stekkerdozen of meerweg-stopcontacten.

⚠ Waarschuwing
Kans op letsel / materiële schade / schade aan het apparaat!

- Het apparaat kan trillen of verplaatsen tijdens bedrijf, hetgeen potentieel kan leiden tot letsel of materiële schade.
Plaats het apparaat op een schone, gelijkmatige en stevige ondergrond en stel het horizontaal m.b.v. de stelvoeten en een waterpas.
- Het verkeerd plaatsen (stapelen) van dit apparaat bovenop een wasmachine kan leiden tot letsel, materiële schade en/of schade aan de machine.
Wanneer dit apparaat bovenop een wasmachine geplaatst moet worden, dan moet de wasmachine tenminste dezelfde diepte en breedte hebben als het apparaat en moet het op zijn plaats worden gehouden met de juiste aansluitset indien beschikbaar. → Blz. 17
Het apparaat MOET worden bevestigd met deze aansluitset. Stapelen van het apparaat op enige andere manier is verboden.

- Wanneer u gebruik maakt van uitstekende delen van het apparaat (bijv. de deur van het apparaat) om het te tillen of te verplaatsen, dan kunnen deze onderdelen afbreken en letsel veroorzaken.
Het apparaat niet aan uitstekende delen beetpakken om het apparaat te verplaatsen.

⚠ Waarschuwing
Kans op letsel!

- Het apparaat is heel zwaar. Het optillen kan leiden tot letsel.
Til het apparaat niet in uw eentje op.
- Het apparaat heeft scherpe randen waaraan u uw handen kunt snijden.
Pak het apparaat niet beet aan de scherpe randen.
Draag beschermende handschoenen om het op te tillen.
- Wanneer de slangen en aansluitkabel niet juist zijn geleid, dan kunnen deze een struikelgevaar vormen, hetgeen tot letsel kan leiden.
Leid slangen en kabels dusdanig dat ze geen struikelgevaar vormen.

Bediening

Waarschuwing

Kans op explosies/brand!

Wasgoed dat in contact is geweest met oplosmiddelen, olie, was, wasverwijderaar, verf, vet of vlekkenverwijderaar kan ontsteken wanneer het wordt gedroogd in de machine, of kan er zelfs toe leiden dat het apparaat explodeert. Daarom opgelet a.u.b.:

- Spoel het wasgoed grondig met warm water en wasmiddel voordat u het droogt in de machine.
- Doe geen wasgoed in dit apparaat om te drogen wanneer het wasgoed niet eerst is gewassen.
- Gebruik dit apparaat niet wanneer industriële chemicaliën zijn gebruikt om het wasgoed te reinigen.

Waarschuwing **Kans op explosies/brand!**

- Wanneer er restmateriaal is achtergebleven in het pluizenfilter, dan kan dit ontsteken wanneer het drogen bezig is, of er zelfs toe leiden dat het apparaat in brand vliegt of explodeert. Reinig het pluizenfilter regelmatig.
- Bepaalde objecten kunnen ontsteken tijdens het drogen, of er zelfs toe leiden dat het apparaat in brand vliegt of explodeert. Verwijder eventuele aanstekers of lucifers uit de zakken van kleding.
- Wanneer er zich kolenstof of meel bevindt rond het apparaat, dan kan dit leiden tot een explosie. Zorg er voor dat het gebied rond het apparaat schoon wordt gehouden wanneer het in gebruik is.

⚠ Waarschuwing
Kans op brand / materiële schade / schade aan het apparaat!

Wanneer een programma wordt beëindigd voordat de droogcyclus is afgerond, dan wordt het wasgoed onvoldoende afgekoeld en kan er toe leiden dat het wasgoed ontsteekt, of kan leiden tot materiaalschade of schade aan het apparaat.

- Tijdens het laatste deel van de droogcyclus, wordt het wasgoed in de trommel niet verwarm (koel- cyclus). Dit is om te waarborgen dat het wasgoed op een temperatuur komt waarbij het niet beschadigd raakt.
- Schakel het apparaat niet uit voordat de droogcyclus is afgerond, tenzij u alle items direct uit de trommel haalt en deze uitspreidt (zodat de warmte kan ontsnappen).

⚠ Waarschuwing
Kans op vergiftiging / materiële schade!

Condenswater is niet geschikt om op te drinken en kan verontreinigd zijn met pluis. Verontreinigd condenswater kan gevaarlijk zijn voor de gezondheid en kan materiële schade veroorzaken. Niet opdrinken of hergebruiken.

⚠ Waarschuwing
Kans op vergiftiging!

Er kunnen giftige dampen vrijkomen door reinigingsmiddelen die oplosmiddelen bevatten, bijv. reinigungsoplosmiddel. Gebruik geen reinigingsmiddelen die oplosmiddelen bevatten.

⚠ Waarschuwing
Kans op letsel!

- Wanneer u leunt, of zit op de deur van het apparaat wanneer deze open is, dan kan het apparaat kantelen, hetgeen tot letsel kan leiden. Leun niet met uw gewicht op de deur van het apparaat wanneer het open is.
- Wanneer u op het apparaat klimt, kan het werkblad breken, hetgeen kan leiden tot letsel. Klim niet op het apparaat.
- Wanneer u in de trommel grijpt terwijl deze nog steeds draait, dan loopt u het risico letsel aan uw handen op te lopen. Wacht totdat de trommel niet meer draait.

Attentie!**Materiële schade / schade aan het apparaat**

- Wanneer de hoeveelheid wasgoed in het apparaat de maximum beladingscapaciteit overschrijdt, dan kan het zijn dat de machine niet goed kan functioneren of het kan leiden tot materiële schade of schade aan het apparaat. Overschrijd niet de maximale beladingscapaciteit van droog wasgoed. Zorg er voor dat u de maximum beladingscapaciteiten aan houdt zoals gespecificeerd voor elk van de programma's. → *Blz. 24*
- Wanneer u het apparaat gebruikt zonder pluizenfilter (bijv. pluizenfilter, pluizenopvangeneheid, afhankelijk van de specificaties van het apparaat), of wanneer het pluizenfilter incompleet of defect is, dan kan dit leiden tot schade aan het apparaat. Gebruik het apparaat niet zonder pluizenfilter, of met een defect of incompleet pluizenfilter.
- Lichte objecten zoals haar en pluis kunnen worden ingezogen in de luchtinlaat terwijl het apparaat in gebruik is. Houd deze uit de buurt van het apparaat.
- Schuim en schuimrubber kan smelten en vervormen wanneer het wordt gedroogd in het apparaat. Droog geen items in het apparaat die schuim of schuimrubber bevatten.
- Wanneer u de verkeerde hoeveelheid wasmiddel of reinigingsmiddel in het apparaat doet, dan kan dit leiden tot materiële schade of schade aan het apparaat. Gebruik wasmiddelen / verzorgingsproducten / reinigingsmiddelen en wasverzachters overeenkomstig de instructies van de fabrikant.
- Wanneer het apparaat oververhit raakt, kan het zijn dat het niet juist werkt, of het kan leiden tot materiaalschade of schade aan het apparaat. Zorg er voor dat de luchtinlaat van het apparaat nooit geblokkeerd is wanneer het apparaat in gebruik is en dat het gebied rond het apparaat voldoende is geventileerd.

Reiniging/Onderhoud

Waarschuwing **Kans op dodelijk letsel!**

Het apparaat wordt gevoed door elektriciteit. Er is sprake van een kans op een elektrische schok wanneer u in contact komt met componenten die onder spanning staan. Daarom opgelet a.u.b.:

- Schakel het apparaat uit. Koppel het apparaat los van de voeding (trek de stekker uit het stopcontact).
- De netstekker nooit aanraken of beetpakken met natte handen.
- Pak bij het verwijderen van de stekker uit het stopcontact altijd de stekker zelf beet en nooit de aansluitkabel, omdat anders hierdoor de aansluitkabel beschadigd kan raken.
- Voer geen technische modificaties uit aan het apparaat of kenmerken daarvan.
- Reparaties en andere werkzaamheden aan het apparaat mogen alleen worden uitgevoerd door onze klantenservice of door een elektricien. Dit geldt ook voor het vervangen van de aansluitkabel (indien nodig).
- Reserve aansluitkabels kunnen worden besteld via onze klantenservice.

Waarschuwing **Kans op vergiftiging!**

Er kunnen giftige dampen vrijkomen door reinigingsmiddelen die oplosmiddelen bevatten, bijv. reinigungsoplosmiddel. Gebruik geen reinigingsmiddelen die oplosmiddelen bevatten.

Waarschuwing **Kans op elektrische schok / materiële schade / schade aan het apparaat!**

Wanneer vocht het apparaat binnendringt, dan kan dit leiden tot kortsluiting. Gebruik geen hogedrukspuit, stoomreiniger, waterslang of spuitpistool voor het reinigen van uw apparaat.

⚠ Waarschuwing**Kans op letsel / materiële schade / schade aan het apparaat!**

Het gebruik van reserve-onderdelen en accessoires geleverd door andere merken is gevaarlijk en kan leiden tot letsel, materiële schade of schade aan het apparaat. Gebruik vanwege veiligheidsredenen uitsluitend originele reserve-onderdelen en accessoires.

Attentie!**Materiële schade / schade aan het apparaat**

Reinigingsmiddelen en middelen voor het voorbehandelen van wasgoed (bijv. vlekkenverwijderaars, voorwassprays etc.) kunnen schade veroorzaken wanneer ze in contact komen met oppervlakken van het apparaat. Daarom opgelet a.u.b.:

- Laat deze middelen niet in contact komen met de oppervlakken van het apparaat.
- Reinig het apparaat met uitsluitend water en een zachte, vochtige doek.
- Verwijder eventueel wasmiddel, spray of andere resten ogenblikkelijk.

**Besparingstips**

- Centrifugeer het wasgoed voor het drogen. Droger wasgoed verkort de programmaduur en reduceert het energieverbruik.
- Vul het apparaat met de maximale beladingshoeveelheden van de programma's.

Aanwijzing: Een overschrijding van de maximale beladingshoeveelheid verlengt de programmaduur en verhoogt het energieverbruik.

- Gebruik het apparaat in een geventileerde ruimte en houdt de luchtinlaat van het apparaat vrij, zodat de luchtuitwisseling gewaarborgd is.
- Verwijder regelmatig de pluizen uit het apparaat. Een met pluizen verontreinigd apparaat verlengt de programmaduur en verhoogt het energieverbruik.
- Wanneer u het apparaat vóór de programmastart of na het programma-einde langere tijd niet bedient, dan schakelt het apparaat automatisch in de energiebesparingsmodus. Display en indicatielampjes doven na enkele minuten en **Start/Pauze** ►|| knippert. U beëindigt de energiebesparingsmodus door het apparaat opnieuw te bedienen, bijv. de deur openen en sluiten.
- Wanneer u het apparaat in de energiebespaarmodus langere tijd niet bedient, dan schakelt het apparaat automatisch uit.



Apparaat installeren en aansluiten

Inhoud van de verpakking

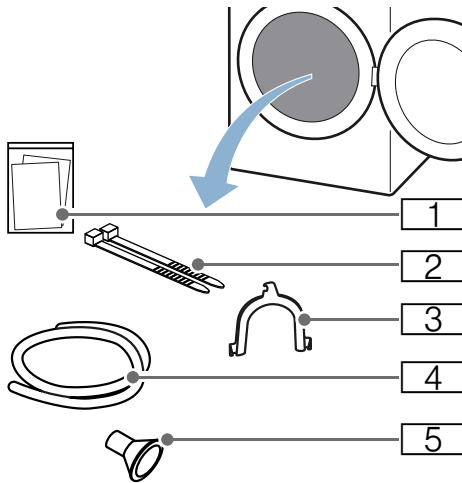

- 1 Begeleidende documenten (bijv. gebruikers- en plaatsingshandleiding)
- 2 Bevestigingsmateriaal
- 3 Bochtstuk voor het bevestigen van de afvoerslang
- 4 Afvoerslang
- 5 Aansluitadapter

1. Verpakkingsmateriaal en bescherming volledig van het apparaat verwijderen.
 2. Deur openen.
 3. Alle toebehoren uit de trommel verwijderen.
- U kunt het apparaat nu plaatsen en aansluiten.

Attentie!

Materiële schade en schade aan het apparaat

Voorwerpen die in de trommel achterblijven, en die niet voor het gebruik van het apparaat bedoeld zijn, kunnen tot materiële- en apparaatschade leiden. Verwijder deze voorwerpen en alle toebehoren uit de trommel.

Apparaat plaatsen



Waarschuwing

Kans op dodelijk letsel!

Kinderen kunnen zichzelf insluiten in apparaten en zo in een levensgevaarlijke situaties raken.

- Plaats het apparaat niet achter een deur, omdat dit de deur van het apparaat kan blokkeren of kan verhinderen dat de deur volledig opent.
- Wanneer een apparaat het einde van haar levensduur heeft bereikt, trek dan de stekker uit het stopcontact **voordat** u de aansluitkabel doorknipt, en maak vervolgens het slot van de deur van het apparaat onklaar.



Waarschuwing

Kans op explosies/brand!

Wanneer er zich kolenstof of meel bevindt rond het apparaat, dan kan dit leiden tot een explosie. Zorg er voor dat het gebied rond het apparaat schoon wordt gehouden wanneer het in gebruik is.

⚠ Waarschuwing**Kans op letsel / materiële schade / schade aan het apparaat!**

- Het apparaat kan trillen of verplaatsen tijdens bedrijf, hetgeen potentieel kan leiden tot letsel of materiële schade.
Plaats het apparaat op een schone, gelijkmatige en stevige ondergrond en stel het horizontaal m.b.v. de stelvoeten en een waterpas.
- Het verkeerd plaatsen (stapelen) van dit apparaat bovenop een wasmachine kan leiden tot letsel, materiële schade en/of schade aan de machine.
Wanneer dit apparaat bovenop een wasmachine geplaatst moet worden, dan moet de wasmachine tenminste dezelfde diepte en breedte hebben als het apparaat en moet het op zijn plaats worden gehouden met de juiste aansluitset indien beschikbaar.
→ Blz. 17
Het apparaat MOET worden bevestigd met deze aansluitset. Stapelen van het apparaat op enige andere manier is verboden.
- Wanneer u gebruik maakt van uitstekende delen van het apparaat (bijv. de deur van het apparaat) om het te tillen of te verplaatsen, dan kunnen deze onderdelen afbreken en letsel veroorzaken.
Het apparaat niet aan uitstekende delen beetpakken om het apparaat te verplaatsen.

⚠ Waarschuwing**Kans op letsel!**

- Het apparaat is heel zwaar. Het optillen kan leiden tot letsel.
Til het apparaat niet in uw eentje op.
- Het apparaat heeft scherpe randen waaraan u uw handen kunt snijden. Pak het apparaat niet beet aan de scherpe randen. Draag beschermende handschoenen om het op te tillen.

Attentie!**Materiële schade / schade aan het apparaat**

Wanneer het apparaat oververhit raakt, kan het zijn dat het niet juist werkt, of het kan leiden tot materiaalschade of schade aan het apparaat.
Zorg er voor dat de luchtinlaat van het apparaat nooit geblokkeerd is wanneer het apparaat in gebruik is en dat het gebied rond het apparaat voldoende is geventileerd.

Apparaat als volgt plaatsen:

1. Apparaat op een schone, vlakke en stevige ondergrond opstellen.
2. Afstelling van het apparaat controleren met een waterpas.

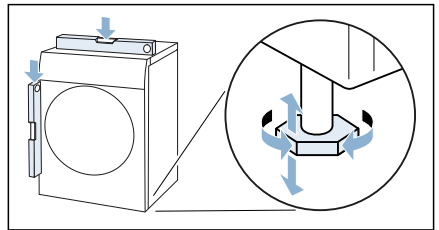

3. Indien nodig het apparaat opnieuw stellen door aan de apparaatvoetjes te draaien.
U kunt het apparaat aansluiten.

Aanwijzingen

- Alle apparaatvoeten moeten stevig op de grond staan.
- Bij verkeerd opgestelde apparaten kunnen geluiden, trillingen en een onregelmatige trommelloop optreden en tevens kan er restwater uit de trommel lopen.

Apparaat aansluiten

Waarschuwing

Kans op elektrische schok / brand / materiële schade / schade aan het apparaat!

Wanneer het apparaat niet correct wordt geïnstalleerd, dan kan dit leiden tot een gevaarlijke situatie. Waarborg het volgende:

- Dat de netspanning op uw stopcontact overeenkomt met de nominale spanning die is vermeld op het apparaat (typeplaat). Dat de aangesloten lasten en de benodigde zekeringwaarde zijn vermeld op het identificatieplaatje.
- Dat het apparaat uitsluitend wordt aangesloten op een voeding met wisselspanning via een stopcontact met randaarde dat correct is geïnstalleerd. Dat dit stopcontact te allen tijde vrij toegankelijk is.
- Dat de netstekker en het randaarde stopcontact met elkaar overeenstemmen en dat de randaarde correct is geïnstalleerd.
- Dat de elektrische installatie anders heeft van voldoende grote diameter.
- Dat de netstekker te allen tijde vrij toegankelijk is. Wanneer het niet mogelijk is te voldoen aan de relevante regelgeving, dan moet een schakelaar (2-polige uitschakelaar) worden ingebouwd in de permanente installatie, overeenkomstig de regelgeving voor elektrische installaties.
- Bij gebruik van een aardlekschakelaar uitsluitend een exemplaar gebruiken met het volgende symbool: . De aanwezigheid van dit symbool is de enige manier om er zeker van te zijn dat deze voldoet aan alle geldende regelgeving.

Waarschuwing

Kans op elektrische schok / brand / materiële schade / schade aan het apparaat!

Wanneer de aansluitkabel van het apparaat is gewijzigd of beschadigd, dan kan dit leiden tot een elektrische schok, kortsluiting of brand als gevolg van oververhitting.

De aansluitkabel mag niet worden geknikt, gekneld of gewijzigd en mag niet in contact komen met hittebronnen.

Waarschuwing

Kans op brand / materiële schade / schade aan het apparaat!

Het gebruik van verlengsnoeren of stekkerdozen kan leiden tot brand door oververhitting of kortsluiting.

Sluit het apparaat direct aan op een geaard stopcontact dat correct is geïnstalleerd. Gebruik geen verlengsnoeren, stekkerdozen of meerweg-stopcontacten.

Waarschuwing

Kans op letsel!

Wanneer de slangen en aansluitkabel niet juist zijn geleid, dan kunnen deze een struikelgevaar vormen, hetgeen tot letsel kan leiden.

Leid slangen en kabels dusdanig dat ze geen struikelgevaar vormen.

Apparaat als volgt aansluiten:

1. Afvoerslang aansluiten. → Blz. 35

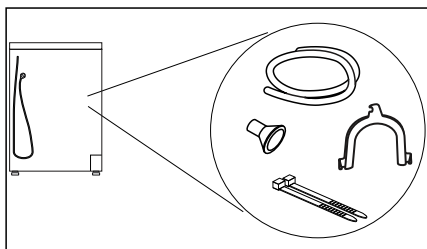

2. Stekker van het apparaat in het daarvoor voorziene stopcontact steken.
 3. Controleer of de netstekker goed vastzit.
- Uw apparaat is nu gereed voor gebruik.

Attentie!**Materiële schade en schade aan het apparaat**

Het apparaat bevat koelmiddel en kan beschadigd worden, wanneer het apparaat direct naar transport gebruikt wordt.

Laat het apparaat voor de inbedrijfstelling twee uur staan.

Aanwijzing: Laat bij twijfel het apparaat door gekwalificeerd vakpersoneel aansluiten.

Voor het eerste gebruik**Voordat u het apparaat inschakelt:**

Controleer of er geen zichtbare schade is aan het apparaat. Gebruik het apparaat niet wanneer het is beschadigd. Mocht u problemen tegenkomen, neem dan contact op met uw dealer of onze klantenservice.

Aanwijzing: Na het deskundig plaatsen en aansluiten is het apparaat klaar voor gebruik. Er zijn geen verdere maatregelen nodig.

Optionele toebehoren

Bestel de optionele toebehoren* bij de servicedienst:

- **Wolkorf:**
Droog of lucht afzonderlijke items van wol, sportschoenen en knuffeldieren in de wolkorf.
– Bestelnummer: **WZ20600**.
- **Ergolade:**
Verhoog uw droogautomaat voor het makkelijker beladen en legen met een Ergolade.
U kunt het wasgoed met de geïntegreerde wasmand in de ergolade transporteren.
– Bestelnummer: **WZ20500**.
- **Verbindingsset wasdroogautomaatzuil:**
U kunt de droger plaatsbesparend op een geschikte wasmachine van dezelfde diepte en breedte plaatsen. Bevestig de droger uitsluitend met deze verbindingsset op de wasmachine.
– Bestelnummer met uittrekbaar werkblad: **WZ20400**
– Bestelnummer zonder uittrekbaar werkblad: **WZ11410**.

* al naar gelang de apparaatuitvoering



Apparaatinstellingen

Kinderslot

Met de activering van de de kinderbeveiliging voorkomt u het per ongeluk bedienen van het bedieningspaneel.

Kinderbeveiliging activeren/deactiveren:

- **Kinderbeveiliging 3 sec.** gedurende 3 seconden indrukken.

Aanwijzing: De kinderbeveiliging blijft ook na het uitschakelen van het apparaat geactiveerd. Om het bedieningspaneel na het inschakelen te kunnen bedienen, moet u de kinderbeveiliging deactiveren.

Instelmodus activeren

Om de volgende instellingen uit te voeren, moet u eerst de instelmodus activeren. Hierbij geldt volgende toewijzing van de programmakiezer:

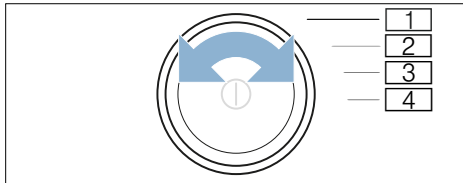

- 1 **Instelmodus** activeren
- 2 **Instelmodus** activeren en volume van de **instructiesignalen**
- 3 Volume van de **toetssignalen**
- 4 **automatisch uitschakelen**

1. Apparaat inschakelen.

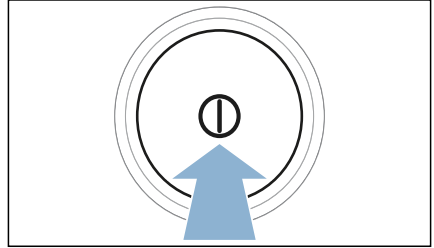

2. Programmakiezer op positie 1 draaien.
3. Op **Fijninstelling** drukken en tegelijk de programmakiezer op positie 2 draaien.
4. **Fijninstelling** loslaten. De instelmodus is geactiveerd.

Signaalvolume wijzigen

Het signaalvolume voor de instructiesignalen (bijv. programma-einde) en de toetssignalen kunt u op de volgende posities van de draaiknop wijzigen:

- 2: volume voor de instructiesignalen
- 3: volume voor de toetssignalen

1. Instelmodus activeren.
2. Programmakiezer op de gewenste positie draaien.
3. Met **Klaar in +** of **-** het gewenste volume instellen (0=uit tot 4=zeer luid).

Automatisch uitschakelen van het apparaat in-/uitschakelen

Wanneer het apparaat langere tijd niet wordt bediend, dan kan het zichzelf om energie te besparen voor een latere programmastart en na het programma-einde automatisch uitschakelen. Door op ① te drukken, kan het hierbij altijd opnieuw ingeschakeld worden.

U kunt het automatische uitschakelen van het apparaat als volgt in- of uitschakelen:

1. Instelmodus activeren.
2. Programmakiezer op positie 4 draaien.
3. Met **Klaar in +** of **-** het automatische uitschakelen van het apparaat inschakelen (On) of uitschakelen (Off).

Instelmodus afsluiten

Als u alle instellingen uitgevoerd hebt, druk dan op ① om het apparaat uit te schakelen.

De gekozen instellingen worden opgeslagen en zijn bij het volgende inschakelen actief.



Korte handleiding

Aanwijzing:

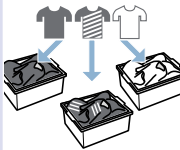
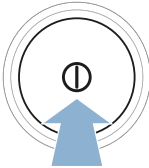

Het apparaat moet deskundig geplaatst en aangesloten worden. → Blz. 14

- 1**

Vóór programmastart:

→  →  → 

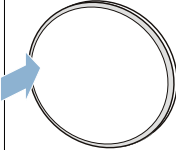
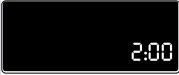
Wasgoed sorteren. Apparaat inschakelen. Programma kiezen.
- 2**

→  →  →  → 

Deur openen en wasgoed er in doen. Deur sluiten. Indien nodig: programma-instellingen wijzigen. Programma starten.
- 3**

Na het einde van het programma:

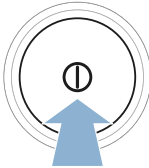
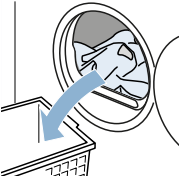
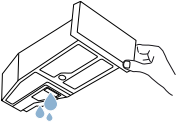
→  →  → 

Apparaat uitschakelen. Vuldeur openen en wasgoed eruit halen. Condenswaterreservoir leegmaken.
- 4**

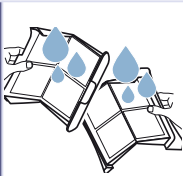

Pluizen verwijderen.

 **Apparaat leren kennen****Apparaatoverzicht**

- 1** Condenswaterreservoir
- 2** Paneel
- 3** Trommel binnenverlichting (afh. van apparaatuitvoering)
- 4** Luchtinlaat
- 5** Deur
- 6** Pluizenfilter



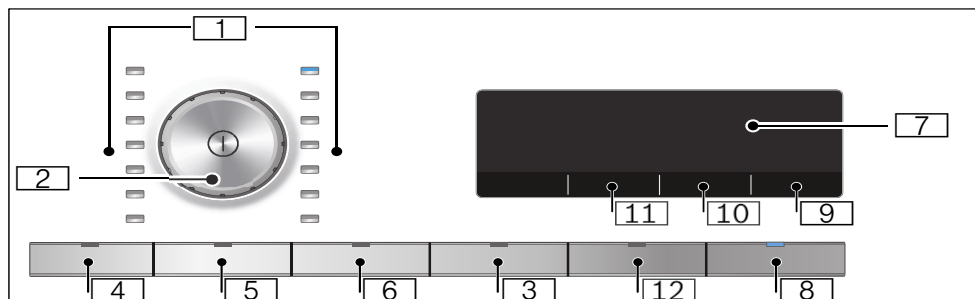









Paneel





- 1 Programma's** → Blz. 24
- 2 Programmakiezer**
 - Indrukken: apparaat aan-/uitschakelen
 - Draaien: programma instellen
- 3 Kinderbeveiliging**
tegen per ongeluk wijzigen van de ingestelde functies.
Naar activeren / deactiveren → Blz. 18
- 4 Antikreuk 60 min.**
- 5 Antikreuk 120 min.**
- 6 Voorzichtig drogen**
- 7 Display**
Weergave van instellingen en informatie
- 8 ►|| voor het:**
 - Starten van een programma
 - Onderbreken van een programma, bijv. wasgoed bijvullen
 - Afbreken van een programma
- 9 Klaar in**
- 10 Drooggraad**
- 11 Droogdoel**
- 12 Signaal**

Display









-  **Condenswaterreservoir**
leegmaken
-  **Pluizen** verwijderen
-  **Warmtewisselaar** wordt
automatisch gereinigd
-  **Programmavoortgang** voor:
-  Drogen
-  Strijkdroog
-  Kastdroog
-  Antikreuk
- P - Pauze
- □ - Programma-einde
-  **Droogdoelen** voor:
-  Strijkdroog
-  Kastdroog
-  Kastdroog plus
-  **Drooggraad** geselecteerd
-  **Tijdprogramma** gekozen
- 1:27** Vermoedelijke
programmaduur in uren en
minuten
- 3h** **Programmavertraging** in
uren bij selectie van de Klaar
in-tijd

Programma-overzicht

Programma	maximale belading
Programmanaam Korte toelichting bij het programma, bijv. voor welke textielsoorten het geschikt is.	maximale belading gebaseerd op het drooggewicht van het textiel
 Katoen Stevig textiel, kookvast textiel van katoen of linnen.	8 kg
Kreukherstellend Textiel van synthetische of gemengde weefsels.	3,5 kg
Mix Gemengde belading van katoen en synthetisch textiel.	3 kg
Lingerie Gevoelig wasbaar ondergoed, bijv. van fluweel, lycra, satijn of gemengde weefsels.	1 kg
Wol finish Machinewasbare wol of textiel met een wolaandeel.	0,5 kg
Aanwijzingen <ul style="list-style-type: none"> ■ Textiel wordt pluiziger, maar niet gedroogd. ■ Wasgoed na het einde van het programma uitnemen en laten drogen. 	
Koud  Tijdprogramma voor alle textiel behalve wol en zijde. Voor het oprispen of ventileren van weinig gedragen wasgoed.	3 kg
Aanwijzing: U kunt de programmaduur aanpassen. → "Programma-instellingen" op pagina 26	
Warm  Tijdprogramma voor alle textielsoorten behalve zijde. Geschikt voor voorgedroogd of licht vochtig wasgoed en voor het nadrogen van meerlaags, dikker wasgoed.	3 kg max. belading voor wol/knuffeldieren in korf: 1 korfvulling max. belading voor schoenen in korf: 1 paar
Aanwijzingen <ul style="list-style-type: none"> ■ Droog wol, sportschoenen en knuffeldieren uitsluitend met de wolkorf. ■ In het tijdprogramma wordt de restvochtigheid van het wasgoed niet automatisch herkend. Is het wasgoed na het drogen nog vochtig, herhaal dan het programma en verleng eventueel de programmaduur. → "Programma-instellingen" op pagina 26 	
Overhemden Overhemden/blouses van katoen, linnen, synthetische of gemengde weefsels.	1,5 kg
Aanwijzing: Na het drogen strijkt u het wasgoed of hangt u het op. Het restvocht verdeelt zich dan gelijkmatig.	

Dekens	2,5 kg
Met synthetische vezels gevuld textiel, kussens, dekbedden spreien.	
Aanwijzing: Grote items afzonderlijk drogen. Houd de textiellabels aan.	
Hoofdkussen	1 hoofdkussen
Hoofdkussen met donsulling of synthetische vezels.	
Outdoor	1 stuks
Waterdichte- en outdoor-kleding met een membraanlaag en waterafstotende textielsoorten.	
Handdoeken	6 kg
Stevige handdoeken en badjassen van katoen.	
SuperKort 40	2 kg
Synthetische stoffen en licht katoen.	
Hygiëne	4 kg
Stevig textiel.	
Aanwijzing: Bijzonder geschikt bij hoge hygiënische eisen.	

P+ Programma-instellingen

Toetsen	Indicaties	Uitleg en instructies
Aanwijzing: Niet alle toetsen en hun functies kunnen in alle programma's gekozen worden.		
 Droogtegraad :		Kies het droogdoel overeenkomstig de gewenste droogtegraad. Wanneer u een droogdoel heeft gekozen, dan blijft dit ook na het uitschakelen van het apparaat voor het geselecteerde programma opgeslagen. Uitzondering: bij katoen worden de instellingen niet opgeslagen.
Kastdroog plus		Meerlaags dik wasgoed dat moeilijk droogt.
Kastdroog		Normaal eenlaags wasgoed.
Strijkdroog		Normaal eenlaags wasgoed, dat na het drogen vochtig moet zijn en geschikt is voor strijken of ophangen.
Fijnstelling	☼ ☼ ☼ ☼ ☼ ☼	Vindt u het wasgoed na het drogen nog te vochtig, dan kunt u voor een droogdoel de droogtegraad aanpassen in in stappen van ☼ tot ☼ ☼ ☼ verhogen. Dit verlengt de programmaduur bij gelijkblijvende temperatuur. Heeft u de droogtegraad voor een programma aangepast, dan blijft de instelling voor dat programma ook na het uitschakelen van het apparaat opgeslagen.
Klaar in	<i>1-24</i>	Vóór programmastart kunt u het programma-einde (Klaar in-tijd) in stappen van 1 uur (h=uur) tot maximaal 24 h van tevoren instellen: <ol style="list-style-type: none"> Programma kiezen. De programmaduur voor het gekozen programma, bijv. <i>1:45</i> (uren:minuten) wordt weergegeven. Klaar in meermaals indrukken tot het gewenste aantal uur verschijnt. Aanwijzing: Met Klaar in + worden de instelwaarden verhoogd en met Klaar in - verlaagd. Start/Pauze  indrukken. De tijdstelling is geactiveerd. Vóór programmastart wordt het gekozen aantal uur bijv. <i>8</i> op het display weergegeven en afgeteld tot het droogprogramma begint. Dan wordt de programmaduur weergegeven. Aanwijzing: De programmaduur is in de Klaar in-tijd inbegrepen.
	bijv.  <i>0 : 40</i>	De droogtijd voor tijdprogramma's kan tot maximaal 3 uur en 30 minuten worden verlengd, in stappen van 10 minuten.

Antikreuk 60' Antikreuk 120'	De trommel beweegt het wasgoed na het drogen met regelmatige tussenpozen, om kreukvorming te voorkomen. U kunt de automatische antikreukfunctie na elk programma met 60 minuten (met Antikreuk 60') of met 120 minuten (met Antikreuk 120') verlengen.
Delicaat	Verlaagde temperatuur voor gevoelig textiel, zoals bijvoorbeeld polyacryl of elastaan, kan de droogduur verlengen.
Signaal	Met Signaal legt u vast of na het programma-einde een signaal weerklinkt. Is de instelling gekozen, dan brandt het indicatielampje van de toets en de signaaltoon is geactiveerd.



Wasgoed

Wasgoed voorbereiden



Waarschuwing

Kans op explosies/brand!

Bepaalde objecten kunnen ontsteken tijdens het drogen, of er zelfs toe leiden dat het apparaat in brand vliegt of explodeert.

Verwijder eventuele aanstekers of lucifers uit de zakken van kleding.

Attentie!

Beschadiging aan trommel en textiel

De trommel en het textiel kunnen tijdens het gebruik beschadigd raken, wanneer u voorwerpen in de zakken van het textiel laat. Verwijder alle voorwerpen, zoals metalen delen uit de zakken van het textiel.

Wasgoed als volgt voorbereiden:

- Bind stoffen riemen, schortbanden etc. samen, of gebruik een waszak.
- Doe ritssluitingen, haken, ogen en knopen dicht. Knoop grote stukken wasgoed, zoals dekbedovertrekken, dicht.
- Droog zeer kleine stukken textiel, zoals bijv. babysokjes, altijd samen met grote stukken wasgoed, zoals bijv. handdoeken.
- Gebruik voor losse stukken wasgoed een tijdprogramma.
- Gebreid textiel, bijv. T-shirts, tricot, krimpt vaak bij de eerste keer drogen. Gebruik een voorzichtig programma.

- Kreukherstellend wasgoed niet te lang drogen. Dit leidt tot meer kreukels in het wasgoed.
- Sommige was-en verzorgingsmiddelen, zoals stijfisel of wasverzachter, bevatten deeltjes die zich op de vochtigheidssensor kunnen afzetten. Dit kan de werking van de sensor en daardoor ook het droogresultaat nadelig beïnvloeden.

Aanwijzingen

- Doseer was- en verzorgingsmiddelen bij het wassen van de te drogen was volgens opgaven van de fabrikant.
- Reinig de vochtigheidssensor regelmatig → Blz. 39.

Wasgoed sorteren

Aanwijzing: Doe het wasgoed stuk voor stuk in het apparaat. Voorkom bundels van wasgoed, om een goed droogresultaat te verkrijgen.

Attentie!

Materiële schade aan de droogautomaat of textiel

Voor de droger ongeschikt wasgoed kan het apparaat en het wasgoed bij het drogen beschadigen. Sorteert het wasgoed vóór het drogen overeenkomstig de aanwijzingen op het verzorgingslabel:

- Geschiktheid voor droogautomaat
- Drogen met normale temperatuur
- Drogen met lage temperatuur
- Niet in de droger drogen

Bij het sorteren van het te drogen wasgoed op het volgende letten:

- Droog wasgoed van hetzelfde soort materiaal en structuur samen, om een gelijkmatig droogresultaat te verkrijgen.
Wanneer u dun, dik of meerlaags textiel samen droogt, dan worden deze in verschillende mate gedroogd.
- Kies al naar gelang de textielbeschrijving het droogprogramma.
→ "Programma-overzicht"
op pagina 24

Aanwijzing: Wanneer u het wasgoed na het drogen als te vochtig ervaart, dan kunt u een tijdprogramma voor het nadrogen kiezen.

Attentie!

Materiële schade aan het apparaat of textiel

Droog de volgende textielsoorten **niet** in het apparaat:

- Met oplosmiddelen, was, of vet verontreinigd wasgoed.
- Ongewassen textiel.
- Niet-luchtdoorlatend textiel, zoals wasgoed met een rubberlaag.
- Gevoelig textiel, bijv. zijde, synthetische gordijnen.



Apparaat bedienen

Wasgoed in de droogautomaat doen en deze inschakelen

Aanwijzing: Het apparaat moet deskundig geplaatst en aangesloten worden. → Blz. 14

1. Wasgoed voorbereiden en sorteren.
2. Op  drukken om het apparaat in te schakelen.

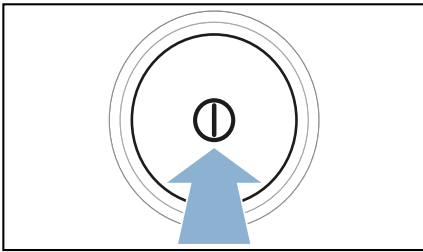

3. Deur openen.
Controleren of de trommel geheel geleegd is. Eventueel leegmaken.

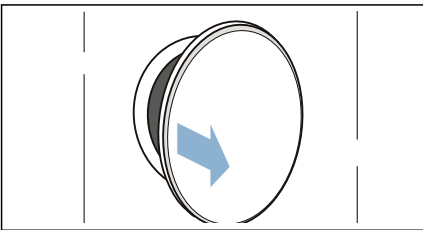

4. Wasgoed uit elkaar gevouwen in de trommel doen.

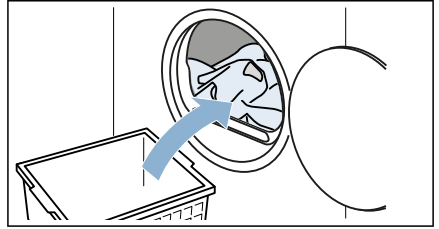

5. Deur sluiten.

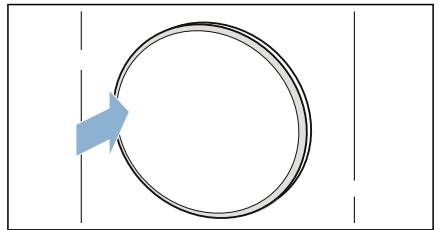

Attentie!

Materiële schade aan het apparaat of het textiel mogelijk.

Geen wasgoed in de deur inklemmen.



Aanwijzing: De trommel van het apparaat wordt na het openen, sluiten en starten van het programma verlicht. Trommel binnenverlichting dooft vanzelf.

Programma instellen

Aanwijzing: Wanneer u de kinderbeveiliging hebt geactiveerd, moet u deze eerst deactiveren voordat u een programma kunt instellen.

→ *Blz. 18*

1. Het gewenste programma instellen.

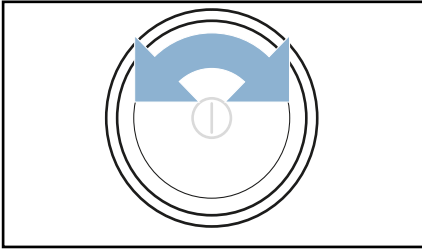

Op het display verschijnen de programma-instellingen.

2. De programma-instellingen, indien gewenst aanpassen.

→ *"Programma-instellingen"*
op pagina 26

Programma starten

Op **Start/Pauze ►** drukken.

Aanwijzing: Wanneer u het programma tegen onbedoeld wijzigen wilt beveiligen, activeer dan als volgt de kinderbeveiliging. → *Blz. 18*

Programmaverloop

De programmastatus wordt op het display weergegeven.

Aanwijzing: Bij de keuze van een programma wordt de geschatte droogtijd voor de maximale belading getoond. Bij het drogen bepaalt de vochtsensor de restvochtigheid in de was. Afhankelijk van de restvochtigheid worden de programmaduur en de indicatie van de resterende tijd in het lopende bedrijf automatisch aangepast (behalve tijdprogramma's).

Programma wijzigen of wasgoed bijvullen

U kunt tijdens het drogen te allen tijde wasgoed uitnemen of bijvullen en het programma wijzigen of aanpassen.

1. Deur openen of op **Start/Pauze ►** voor een pauze drukken.
2. Wasgoed bijvullen of uitnemen.
3. Indien gewenst, een ander programma of een andere programma-instelling kiezen.
→ *"Programma-overzicht"*
op pagina 24
→ *"Programma-instellingen"*
op pagina 26
4. Deur sluiten.
5. Op **Start/Pauze ►** drukken.

Aanwijzing: De programmaduur op het display wordt bijgewerkt, naar gelang de belading en het restvochtigheid van het wasgoed. De weergegeven waarden kunnen na een programma- of beladingswijziging veranderen.

Programma afbreken

Het programma kan altijd onderbroken worden door de deur te openen of op **Start/Pauze ►** te drukken.

Attentie!

Brandgevaar. Wasgoed kan ontbranden.

Breek het programma af, verwijder al het wasgoed en spreid het uit, zodat de hitte kan ontsnappen.

Programma-einde

Op het display verschijnt -  -.

Wasgoed uitnemen en apparaat uitschakelen

1. Wasgoed uitnemen.

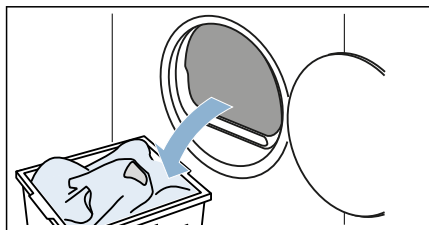

2. Op ① drukken om het apparaat uit te schakelen.

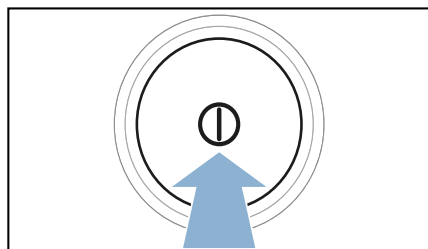

Condenswaterreservoir leegmaken

Het condenswater van de droger wordt af-fabriek naar het condenswaterreservoir afgevoerd.

U kunt het condenswater optioneel via een afvoerslang* in de afvoer afvoeren. Wanneer u het condenswater in de afvoer afvoert, dan hoeft u het condenswaterreservoir niet tijdens het drogen en na het drogen te legen.

1. Condenswaterreservoir horizontaal er uit trekken.

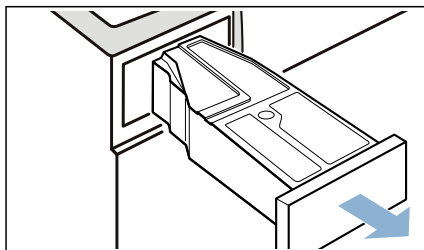

2. Condenswater afgieten.

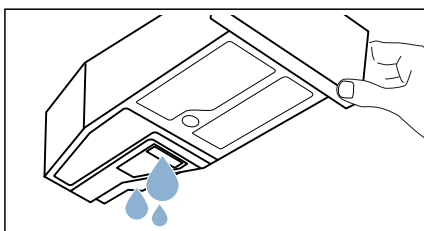

Attentie!

Schade voor de gezondheid en materiële schade mogelijk

Condenswater is geen drinkwater en kan met pluizen verontreinigd zijn. Verontreinigd condenswater kan leiden tot aantasting van de gezondheid en materiële schade. Niet opdrinken of verder gebruiken.

* afhankelijk van het model meegeleverd

3. Condenswaterreservoir totdat deze merkbaar vastklikt weer in het apparaat schuiven.

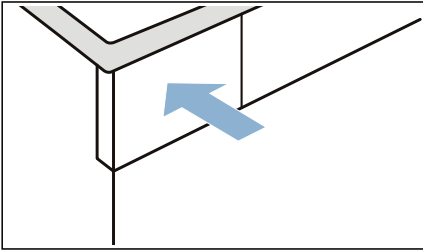

Aanwijzing: Het filter in het condenswaterreservoir filtert het condenswater, dat voor de automatische reiniging van uw apparaat wordt gebruikt. Het filter wordt door het legen van het condenswater gereinigd. Controleer het filter desondanks op resterende afzettingen en verwijder deze eventueel.

→ "Filter in condenswaterreservoir reinigen" op pagina 39

Pluizen verwijderen

Aanwijzing: Tijdens het drogen worden pluizen en haren uit de was in het pluizenfilter opgevangen. Een verstopt of verontreinigd pluizenfilter reduceert de luchtstroom en dan kan het apparaat niet haar volledige capaciteit bereiken. Vervuilde pluizenfilters verhogen het stroomverbruik en verlengen de droogtijd.

Reinig het pluizenfilter na elke keer drogen:

1. Deur openen en alle pluizen ervan verwijderen.
2. Het tweedelige pluizenfilter er uit trekken.

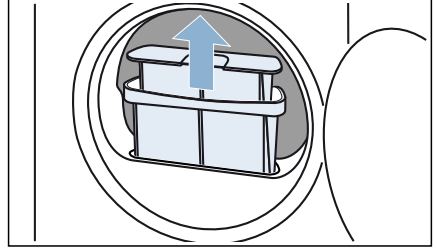

3. De pluizen uit de uitsparing van het pluizenfilter verwijderen. Let er op dat er geen pluizen in de open schacht vallen.

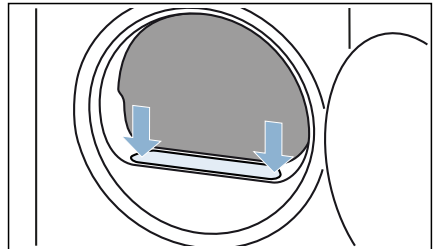

4. Tweedelige pluizenfilter uit-elkaar trekken.

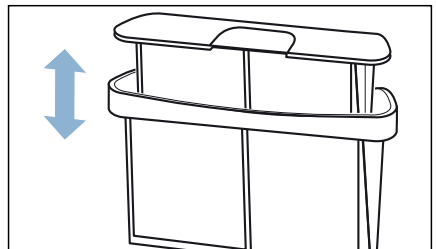

5. Beide filters open klappen.

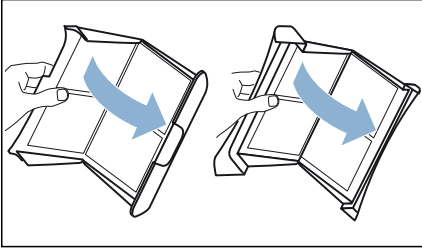

6. Alle pluizen van beide zeven verwijderen.

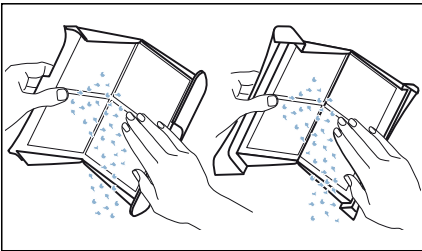

7. Pluizen onder stromend warmwater wegspoelen.

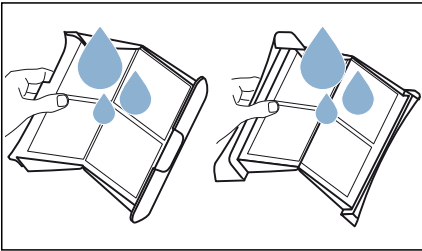

8. Pluizenfilter afdrogen, dichtklappen en weer plaatsen.

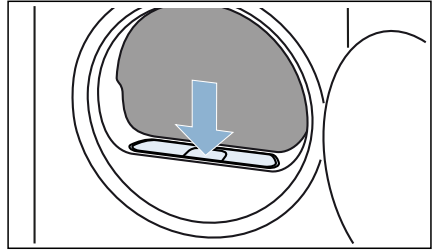

Attentie!

Materiële schade / schade aan het apparaat

Wanneer u het apparaat gebruikt zonder pluizenfilter (bijv. pluizenfilter, pluizenopvangenschap, afhankelijk van de specificaties van het apparaat), of wanneer het pluizenfilter incompleet of defect is, dan kan dit leiden tot schade aan het apparaat.

Gebruik het apparaat niet zonder pluizenfilter, of met een defect of incompleet pluizenfilter.

Condenswater afvoeren

Tijdens het drogen ontstaat condenswater in het apparaat.

Gebruik het apparaat met aangesloten afvoerslang.

Wanneer er geen afvoerslang wordt gebruikt, loopt het condenswater van het apparaat in het condenswaterreservoir. In dit geval moet u het condenswaterreservoir na elke droogbeurt legen en ook wanneer dit tijdens het drogen voortijdig is gevuld.

Afvoerslang als volgt aansluiten:

1. Toebehoren uit de trommel nemen.

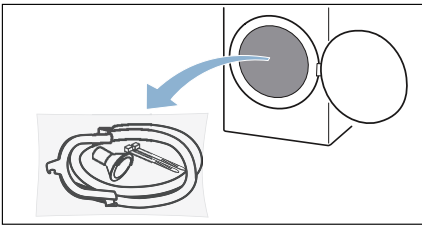

2. Alle onderdelen uit de zak halen.

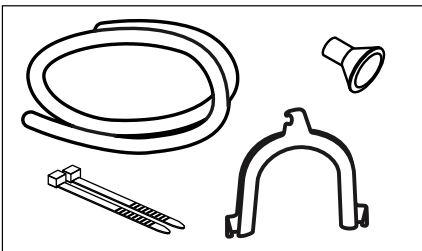

3. Condenswaterslag van de aansluiting losmaken.

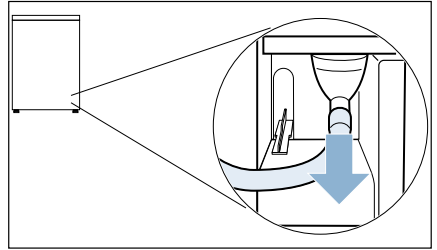

Aanwijzing: In de toestand bij levering van het apparaat is de condenswaterslang op de aansluiting bevestigd.

4. Condenswaterslang in parkeerpositie brengen.

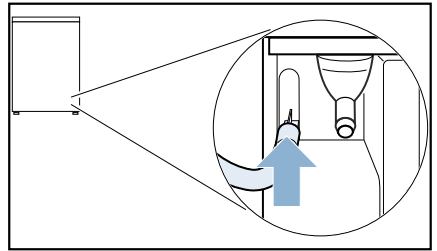

5. Afvoerslang uit de toebehoren nemen en op de vrij-liggende aansluiting bevestigen en tot de aanslag schuiven.

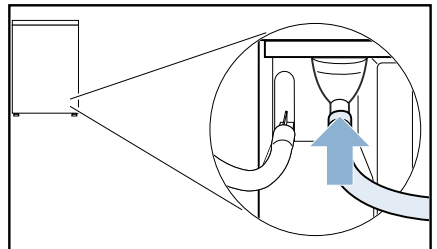

6. De andere zijde van de afvoerslang, afhankelijk van de aansluitingssituatie, met het resterende toebehoren bevestigen.

Wastafel:

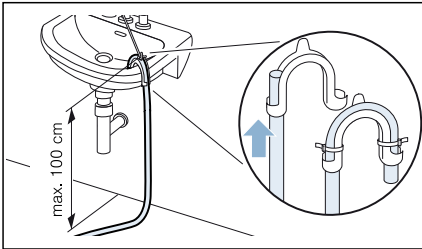

Sifon:

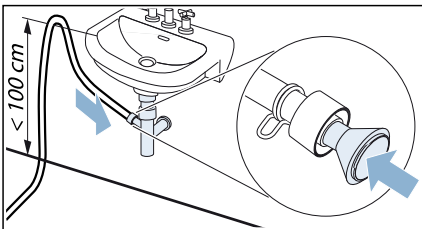

De aansluiting moet met een slangklem beveiligd worden (spanbereik 12-22 mm, vakhandel).

Bodemafvoer:

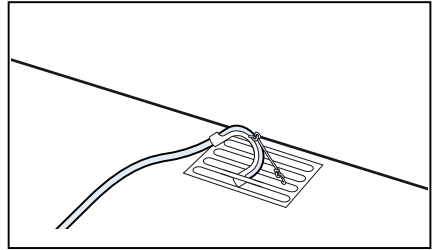

Attentie!

Materiële schade door lekkage of weglappend water.

De afvoerslang zodanig bevestigen dat deze er niet uit kan schieten. Afvoerslang niet knikken. Hoogteverschil tussen opstelvlak en afvoer van max. 100 cm in acht nemen.

Attentie!

Opgestuwd water kan in het apparaat worden teruggezogen en schade veroorzaken.

Controleren of het water snel wegloopt. De afvoer mag niet zijn gesloten of verstopt.

7. Condenswaterreservoir horizontaal er uit trekken en legen.

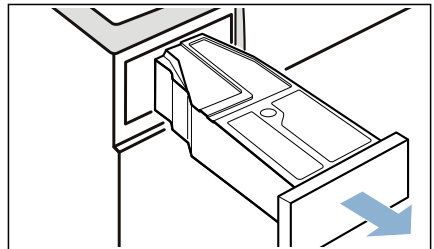

8. Draai het condenswaterreservoir 180° op de onderkant en verwijder de aangebrachte stop.

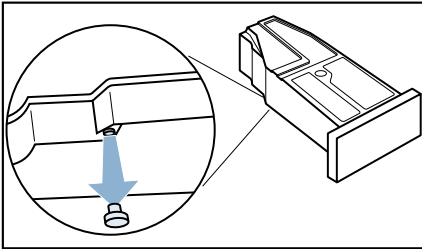

9. Condenswaterreservoir weer 180° draaien en de stop in de verdieping aan de bovenzijde van het condenswaterreservoir plaatsen.

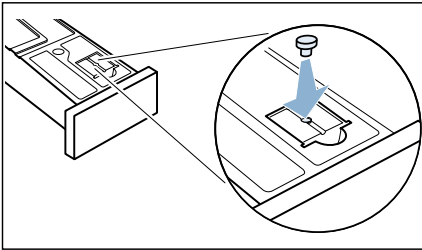

10. Het filter uit de houder trekken.

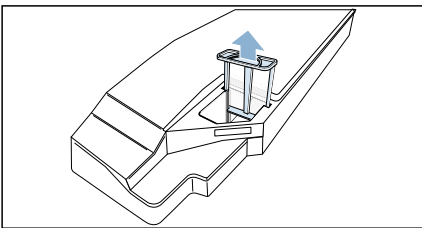

11. Plaats het filter in de verdieping van het condenswaterreservoir.

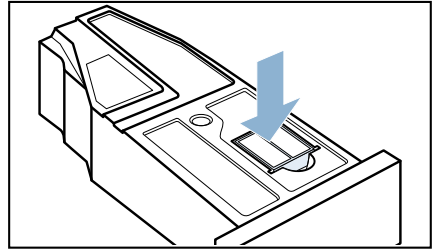

12. Condenswaterreservoir er inschuiven totdat deze vastklikt.

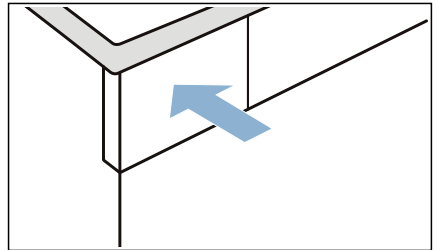

Het condenswater wordt nu via de afvoerslang in de afvoer of in een wastafel afgevoerd.

Aanwijzing: Wilt u het condenswater weer in het condenswaterreservoir afvoeren, maak dan deze stap ongedaan.

Attentie!
Materiële schade en schade aan het apparaat

Wanneer u het condenswater naar het condenswaterreservoir afvoert, dan kan vloeistof uit de aansluitingen lopen en materiële schade veroorzaken. Bevestig voor het gebruik van het apparaat de condenswaterslang op de aansluitingen.



Reinigen en onderhouden

Apparaat reinigen

Waarschuwing **Kans op dodelijk letsel!**

Het apparaat wordt gevoed door elektriciteit. Er is sprake van een kans op een elektrische schok wanneer u in contact komt met componenten die onder spanning staan. Daarom opgelet a.u.b.:

- Schakel het apparaat uit. Koppel het apparaat los van de voeding (trek de stekker uit het stopcontact).
- De netstekker nooit aanraken of beetpakken met natte handen.
- Pak bij het verwijderen van de stekker uit het stopcontact altijd de stekker zelf beet en nooit de aansluitkabel, omdat anders hierdoor de aansluitkabel beschadigd kan raken.
- Voer geen technische modificaties uit aan het apparaat of kenmerken daarvan.
- Reparaties en andere werkzaamheden aan het apparaat mogen alleen worden uitgevoerd door onze klantenservice of door een elektricien. Dit geldt ook voor het vervangen van de aansluitkabel (indien nodig).
- Reserve aansluitkabels kunnen worden besteld via onze klantenservice.

Waarschuwing **Kans op vergiftiging!**

Er kunnen giftige dampen vrijkomen door reinigingsmiddelen die oplosmiddelen bevatten, bijv. reinigingsoplosmiddel. Gebruik geen reinigingsmiddelen die oplosmiddelen bevatten.

Waarschuwing **Kans op elektrische schok / materiële schade / schade aan het apparaat!**

Wanneer vocht het apparaat binnendringt, dan kan dit leiden tot kortsluiting. Gebruik geen hogedrukpuit, stoomreiniger, waterslang of spuitpistool voor het reinigen van uw apparaat.

Attentie! **Materiële schade / schade aan het apparaat**

Reinigingsmiddelen en middelen voor het voorbehandelen van wasgoed (bijv. vlekkenverwijderaars, voorwassprays etc.) kunnen schade veroorzaken wanneer ze in contact komen met oppervlakken van het apparaat. Daarom opgelet a.u.b.:

- Laat deze middelen niet in contact komen met de oppervlakken van het apparaat.
- Reinig het apparaat met uitsluitend water en een zachte, vochtige doek.
- Verwijder eventueel wasmiddel, spray of andere resten ogenblikkelijk.

Vochtigheidssensor reinigen

Aanwijzing: De vochtigheidssensor meet de vochtigheidsgraad van het wasgoed. Na lang gebruik kunnen er zich fijne resten van kalk of was- en verzorgingsmiddelen afzetten. Deze afzettingen moeten regelmatig worden verwijderd, anders kan het droogresultaat negatief worden beïnvloed.

1. Deur openen.

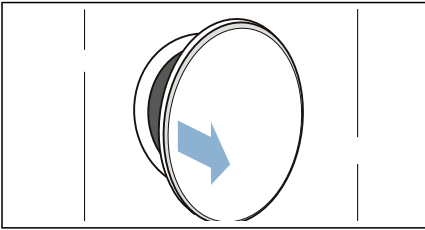

2. Vochtigheidssensor met ruwe spons reinigen.

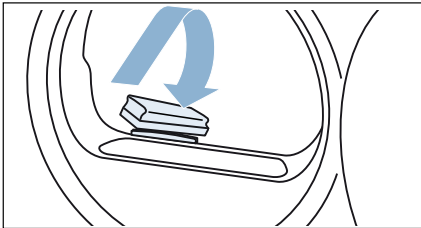

Attentie!
Vochtigheidssensor kan beschadigd raken.

De vochtigheidssensor is gemaakt van roestvast staal. Reinig de sensor niet met schuurmiddel en staalwol.

Filter in condenswaterreservoir reinigen

Aanwijzing: De zeef in het condenswaterreservoir dient voor de reiniging van het condenswater dat voor de automatische reiniging van dit toestel gebruikt wordt.

1. Condenswaterreservoir er horizontaal uit trekken.

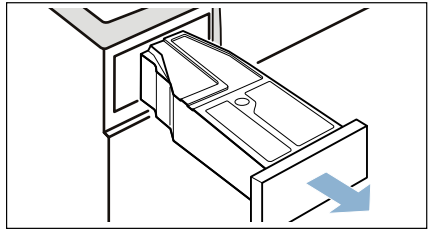

2. Condenswater afgieten.
3. Zeef verwijderen.

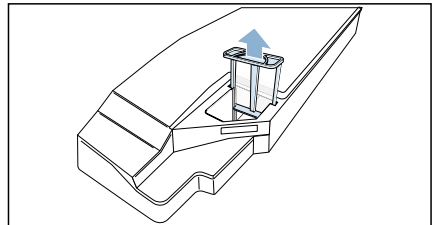

nl Reinigen en onderhouden

4. Zeef onder stromend warm water of in de vaatwasser reinigen.
5. Zeef erin plaatsen tot deze voelbaar vastklikt.

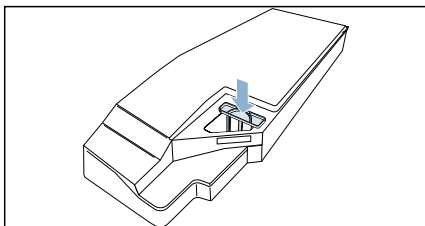

Attentie!



Zonder zeef kunnen pluizen in het toestel terechtkomen en het beschadigen.

Toestel alleen met geplaatste zeef gebruiken.

6. Condenswaterreservoir inzetten tot het hoorbaar vastklikt.



Aanwijzingen op het display

Storingen	Oorzaak/Oplossing
 op het display en droogproces werd afgebroken.	<ul style="list-style-type: none"> ■ Condenswaterreservoir leegmaken en inzetten. → <i>Blz. 32</i> Start/Pauze ► indrukken. ■ Als de optionele afvoerslang* geïnstalleerd is, zorgt u ervoor dat de afvoerslang: correct aangesloten is → <i>Blz. 35</i> knikvrij geplaatst is niet geblokkeerd of verstopt is, bijv. door afzettingen
 op het display.	Pluizen verwijderen. → <i>Blz. 33</i> Start/Pauze ► indrukken.
 op het display.	Geen fout. De warmtewisselaar wordt automatisch gereinigd. Condenswaterreservoir tijdens de weergegeven bewerking niet uittrekken.
Display gedoofd en Start/Pauze ► knippert.	Geen fout. Energiebesparingsmodus is actief .
* afhankelijk van de uitrusting van het apparaat of beschikbaar toebehoren	

Aanwijzing:

Wanneer u een storing door het uit- en inschakelen van de droogautomaat niet zelf kunt verhelpen, neem dan contact op met de klantenservice. → *Blz. 48*

Help bij het apparaat

Storingen	Oorzaak/Oplossing
Apparaat start niet.	Controleer de stekker en de zekeringen.
Kreukvorming.	<ul style="list-style-type: none"> ■ Beladingshoeveelheid overschreden of verkeerd programma voor een textielsoort gekozen. In de programmatabel vindt u alle noodzakelijke informatie. → <i>Blz. 24</i> ■ Wasgoed direct na het drogen uit de trommel nemen. Door het laten liggen in de trommel ontstaat kreukvorming.
Water ontsnapt.	Apparaat staat wellicht scheef. Apparaat stellen. → <i>Blz. 14</i>
De weergegeven programma-duur verandert tijdens het droogproces.	Geen fout. De vochtigheidssensor bepaalt het restvochtgehalte in het wasgoed en past de programmaduur aan (behalve bij tijdprogramma's).
Wasgoed wordt niet goed droog of is nog te vochtig.	<ul style="list-style-type: none"> ■ Warm wasgoed voelt na het einde van het programma vochtiger aan dan het daadwerkelijk is. Wasgoed uitspreiden en laten afkoelen. ■ Droogdoel aanpassen of drooggraad verhogen. Dit verlengt de droogtijd bij gelijkblijvende temperatuur. ■ Tijdprogramma kiezen voor het nadrogen van nog vochtig wasgoed. ■ Tijdprogramma kiezen voor een kleine beladingshoeveelheid. ■ Maximale beladingshoeveelheid van een programma niet overschrijden. → <i>Blz. 24</i> ■ Vochtigheidssensor in de trommel reinigen. Er kan zich een fijne kalklaag of resten was- en verzorgingsmiddelen op de sensor afzetten en de werking ervan nadelig beïnvloeden. → <i>Blz. 39</i> ■ Droging werd afgebroken door stroomstoring, een vol condenswaterreservoir of door het overschrijden van de maximale droogtijd. <p>Aanwijzing: Houd ook de tips voor het wasgoed aan. → <i>Blz. 28</i></p>
Programma start niet	<p>Zorg er voor dat</p> <ul style="list-style-type: none"> ■ de deur gesloten is. ■ de Kinderbeveiliging 3 sec. gedeactiveerd is ■ Op Start/Pauze ► is gedrukt <p>Aanwijzing: Is een uitstel van het programma middels Klaar in ingesteld, dan start het programma op een later tijdstip.</p>
Droogtijd te lang.	<ul style="list-style-type: none"> ■ Apparaat kan met pluizen zijn verontreinigd. Dit veroorzaakt een langere droogtijd. Pluizen verwijderen. → <i>Blz. 33</i> ■ Een afgesloten of niet vrij toegankelijke luchtinlaat aan het apparaat kan de droogtijd verlengen. Luchtinlaat vrijhouden. ■ Een omgevingstemperatuur van minder dan 15 °C en meer dan 30 °C kan de droogtijd verlengen. ■ Een ontoereikende luchtcirculatie in de ruimte kan de droogtijd verlengen. Ruimte voldoende ventileren.
De vochtigheidsgraad in de ruimte neemt toe.	Ruimte voldoende ventileren.

Droogprogramma afgebroken.	Wordt het droogprogramma vanwege een stroomstoring afgebroken, programma opnieuw starten of wasgoed uitnemen en uitspreiden.
Ongewone geluiden tijdens het drogen.	De automatische reiniging van de warmtewisselaar veroorzaakt geluiden. Dat wijst niet op een storing van het apparaat.
Apparaat voelt ondanks het drogen* koud aan.	Geen fout. Het apparaat met warmtepomp droogt efficiënt bij lage temperaturen.
Restwater in het condenswaterreservoir, hoewel afvoerslang* aan het apparaat aangesloten is.	Is de optionele afvoerslang* geïnstalleerd, dan blijft vanwege de zelfreinigingsfunctie van het apparaat een beetje restwater in het condenswaterreservoir achter.

* afhankelijk van de uitrusting van het apparaat of beschikbaar toebehoren

Aanwijzing:

Wanneer u een storing door het uit- en inschakelen van de droogautomaat niet zelf kunt verhelpen, neem dan contact op met de klantenservice. → *Blz. 48*



Transport van het apparaat



Waarschuwing

Kans op letsel / materiële schade / schade aan het apparaat!

Wanneer u gebruik maakt van uitstekende delen van het apparaat (bijv. de deur van het apparaat) om het te tillen of te verplaatsen, dan kunnen deze onderdelen afbreken en letsel veroorzaken.

Het apparaat niet aan uitstekende delen beetpakken om het apparaat te verplaatsen.



Waarschuwing

Kans op letsel!

- Het apparaat is heel zwaar. Het optillen kan leiden tot letsel. Til het apparaat niet in uw eentje op.
- Het apparaat heeft scherpe randen waaraan u uw handen kunt snijden. Pak het apparaat niet beet aan de scherpe randen. Draag beschermende handschoenen om het op te tillen.

Apparaat als volgt voor transport voorbereiden:

1. Condenswaterreservoir horizontaal er uit trekken en legen.

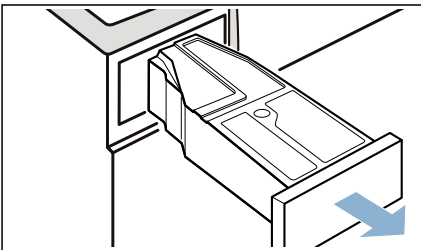

2. Condenswaterreservoir totdat deze merkbaar vastklikt weer in het apparaat schuiven.

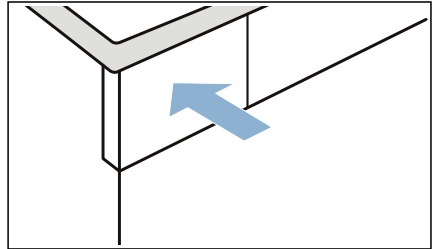

3. Op ① drukken om het apparaat in te schakelen.

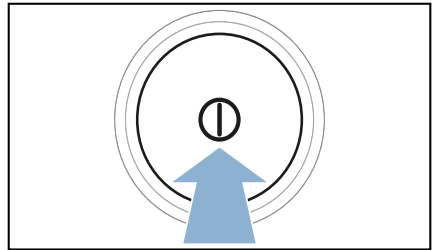

4. Willekeurig programma kiezen.

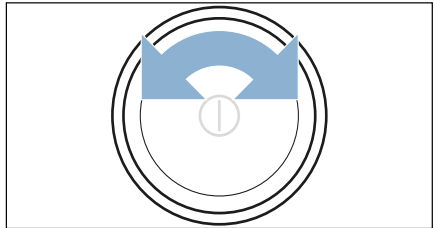

5. Op **Start/Pauze ►** drukken.
6. 5 minuten wachten.
Condenswater wordt afgepompt.
7. Condenswaterreservoir opnieuw leegmaken.
8. Indien geïnstalleerd, afvoerslang van wastafel, sifon of gully verwijderen.
→ *Blz. 35*

Attentie!

Afvoerslang op het apparaat tegen het er uit glijden borgen. Afvoerslang niet knikken.

9. Apparaat uitschakelen.
 10. Stekker van het apparaat van het stroomnet scheiden.
- Het apparaat is gereed voor transport.





Attentie!**Materiële schade en schade aan het apparaat**

Ondanks het afpompen bevindt er zich nog een beetje resterend water in het apparaat. Restwater kan er uit lopen en materiële schade veroorzaken.

Transporteer het apparaat daarom bij voorkeur rechttop.

Verbruikswaarden

Verbruikswaardetabel

Programma	Toerental waarmee de was gecentrifugeerd wordt (in t/min)	Tijdsduur** (in min)		Energieverbruik** (in kWh)	
 Katoen		8 kg	4 kg	8 kg	4 kg
Kastdroog  *	1400	117	78	1,55	0,87
	1000	138	92	1,93	1,08
	800	159	106	2,24	1,25
Strijkdroog  *	1400	84	56	1,09	0,61
	1000	105	70	1,44	0,81
	800	126	84	1,78	1,00
Kreukherstellend		3,5 kg		3,5 kg	
Kastdroog  *	800	50		0,55	
	600	64		0,69	



* Programma-instelling voor testen conform geldige EN61121.

** De waarden kunnen afhankelijk van de textielsoort, de samenstelling van het te drogen wasgoed, restvochtigheid van het textiel, de ingestelde drooggraad, de beladingshoeveelheid alsmede de omgevingscondities en bij de activering van extra functies afwijken van de aangegeven waarden.

Het meest efficiënte programma voor textiel van katoen

Het volgende “standaard katoenprogramma” (aangeduid met ) is geschikt voor het drogen van katoen met een normale vochtigheid en uit het oogpunt van gecombineerd energieverbruik het meest efficiënt voor het drogen van nat katoen.

Standaard programma's voor katoen volgens de actuele EU-richtlijn 932/2012

Programma + droogdoel	Belading (in kg)	Energieverbruik (in kWh)	Programmaduur (in min)
 Katoen + Kastdroog 	8/4	1,93/1,08	138/92

Programma-instelling voor testen en energie-labeling overeenkomstig richtlijn 2010/30/EG.

Technische gegevens

Afmetingen:

85 x 60 x 60 mm

(hoogte x breedte x diepte)

Gewicht:

57 kg (afh. van het model)

Netaansluiting:

Netspanning 220 - 240 V, 50Hz

Nominale stroom 10 A

Nominaal vermogen max. 1000 W

Maximale belading:

9 kg

Opgenomen vermogen in uitgeschakelde toestand:

0,10 W

Opgenomen vermogen in niet-uitgeschakelde toestand:

0,10 W

Trommelverlichting*

Omgevingstemperatuur:

5 - 35°C

Afvoer



De verpakking milieuvriendelijk afvoeren.

Dit apparaat is overeenkomstig de Europese richtlijn 2012/19/EG voor afgedankte elektrische en elektronische apparaten van toepassing (waste electrical and electronic equipment – WEEE) gemarkeerd.

Deze richtlijn vormt voor de gehele EU een kader voor de terugname en recycling van oude apparaten.

De warmtewisselaar van het apparaat bevat in een hermetisch gesloten systeem gefluoriseerd broeikasgas.

Broeikasgas:	R407C
Vulhoeveelheid (kg):	0,290
Totaal GWP (tCO₂):	0,514

* al naar gelang de apparaatuitvoering



Klantenservice

Indien u een storing door het uit- en inschakelen van het apparaat niet zelf verhelpen kunt, neem dan a.u.b. contact op met de service. → Bijgevoegd service-overzicht of omslagpagina

Wij vinden altijd een passende oplossing, ook om een onnodig bezoek van een monteur te voorkomen.

Aan de servicedienst dient u het typenummer (E-Nr.) en het fabricagenummer (FD) van het apparaat op te geven.

E-Nr. _____	FD _____
-------------	----------

E-nr. Typenummer
FD Fabricagenummer

Deze gegevens vindt u *afhankelijk van het model:

binnenkant van de deur*/geopende serviceklep* en op de achterkant van het apparaat.

Vertrouw op de competentie van de fabrikant.

Neem contact met ons op. Zo weet u zeker dat de reparatie wordt uitgevoerd door goed opgeleide servicemonteurs die de beschikking hebben over originele reserve-onderdelen.







A series of horizontal lines for writing, starting with a long line immediately following the pencil icon, and continuing with multiple shorter lines spaced evenly down the page.

Verzoek om reparatie en advies bij storingen

NL 088 424 4020

B 070 222 142

De contactgegevens in alle landen vindt u in de bijgesloten lijst met Servicedienstadressen.

BSH Hausgeräte GmbH

Carl-Wery-Straße 34

81739 München

GERMANY

siemens-home.bsh-group.com

Gefabriceerd door BSH Hausgeräte GmbH onder handelsmerkllicentie van Siemens AG



9001323027 (9705)