



SIEMENS



# Nõudepesumasin

SN.../SX...

[siemens-home.bsh-group.com/welcome](https://siemens-home.bsh-group.com/welcome)

et Kasutusjuhend

Register  
your  
product  
online

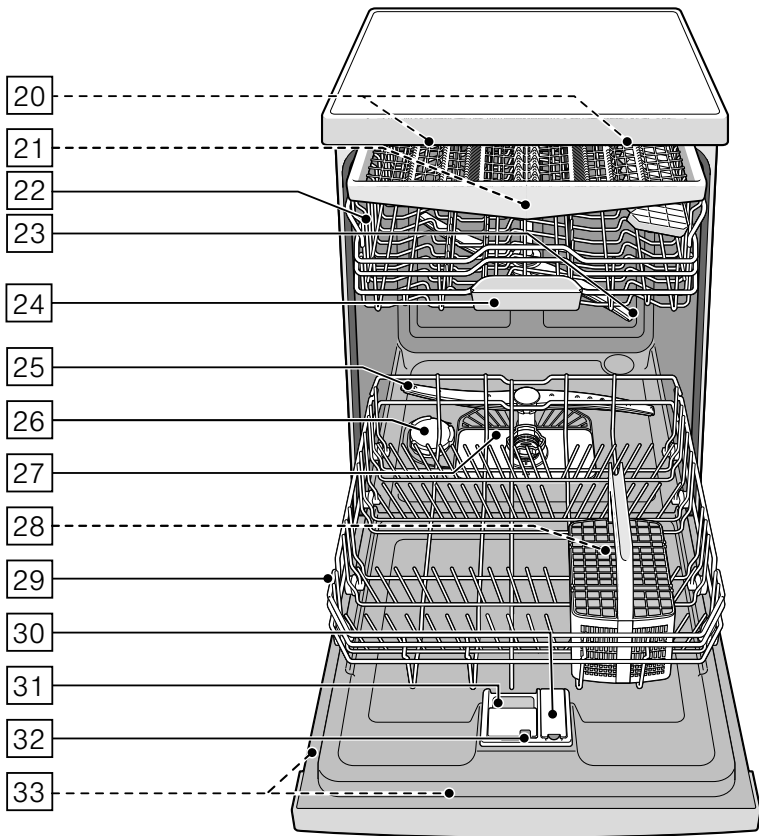
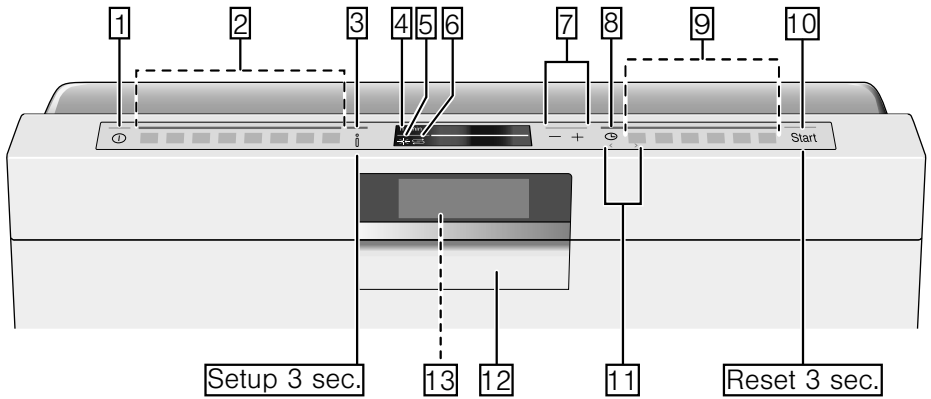

# Sisukord

	<b>Ötstarbekohane kasutamine</b> . . . . .	<b>5</b>		<b>Nõu</b> . . . . .	<b>19</b>
	<b>Ohutusnõuded</b> . . . . .	<b>5</b>		Ei sobi . . . . .	19
	Enne seadme kasutuselevõtmist . . . . .	5		Klaasi ja nõude kahjustused . . . . .	19
	Tarnimisel . . . . .	6		Mahutamine . . . . .	20
	Installeerimisel . . . . .	6		Ülemine nõudekorv . . . . .	20
	Igapäevases kasutuses . . . . .	7		Alumine nõudekorv . . . . .	20
	Kahjustuste esinemisel . . . . .	8		Söögiriistade korv . . . . .	21
	Utiliseerimine . . . . .	8		Söögiriistade sahtel . . . . .	21
	Ukse lukk . . . . .	9		Etäžeer . . . . .	22
	<b>Keskkonnakaitse</b> . . . . .	<b>10</b>		Hoidikud . . . . .	22
	Pakend . . . . .	10		Väikeste nõude hoidik . . . . .	22
	Vanad seadmed . . . . .	10		Noahoidik . . . . .	23
	<b>Seadmega tutvumine</b> . . . . .	<b>11</b>		<b>Puhastusvahend</b> . . . . .	<b>26</b>
	Eco kuivatamine . . . . .	11		Puhastusvahendi lisamine . . . . .	26
	Juhtpaneel . . . . .	11		Kombineeritud	
	Seadme siseruum . . . . .	11		puhastusvahendid . . . . .	27
	Info-nupp . . . . .	12		<b>Programmiülevaade</b> . . . . .	<b>29</b>
	Kella seadistamine . . . . .	12		Programmi valik . . . . .	30
	Esmakordne kasutuselevõtt . . . . .	13		Teave katseinstituutidele . . . . .	30
	Seadistused . . . . .	14		<b>Lisafunktsioonid</b> . . . . .	<b>31</b>
	<b>Pehmendusseade /</b>			Aja säästmine (VarioSpeedPlus) . . . . .	31
	<b>Spetsiaalsool</b> . . . . .	<b>16</b>		Pooltäis masin . . . . .	31
	Vee kareduse tabel . . . . .	16		HügieenPlus (HygienePlus) . . . . .	31
	Pehmendusseadme seadistamine . . . . .	16		Intensiivtsoon . . . . .	31
	Spetsiaalsoola kasutamine . . . . .	16		Ekstrakuivatuse . . . . .	31
	Soola sisaldav puhastusvahend . . . . .	17		Läikiv kuivatuse . . . . .	31
	Pehmenduse väljalülitamine . . . . .	17		Energy Save . . . . .	31
	<b>Loputusvahend</b> . . . . .	<b>18</b>			
	Loputusvahendi koguse				
	seadistamine . . . . .	18			
	Loputusvahendi taseme				
	indikaatori väljalülitamine . . . . .	19			

	<b>Seadme kasutamine . . . . .</b>	<b>32</b>		<b>Mida teha rikke korral? . . . . .</b>	<b>40</b>
	Programmiandmed . . . . .	32		Häireteade . . . . .	40
	Seadistuste muutmine . . . . .	32		Äravoolupump . . . . .	41
	Veeandur . . . . .	32		Tõrgete tabel . . . . .	42
	Ajanäit . . . . .	32		<b>Klienditeenindus . . . . .</b>	<b>52</b>
	Sensori seadistamine . . . . .	33		<b>Paigaldamine ja</b>	
	Ekstra kuivatus . . . . .	33		<b>vooluvõrku ühendamine . . . . .</b>	<b>52</b>
	Säästuprognoos . . . . .	33		Tarne komplekt . . . . .	52
	Auto Power Off . . . . .	33		Ohutusnõuded . . . . .	52
	EmotionLight . . . . .	33		Tarnimine . . . . .	53
	Esipaneel . . . . .	33		Tehnilised andmed . . . . .	53
	TimeLight . . . . .	34		Paigaldamine . . . . .	53
	Infolight . . . . .	34		Äravooluühendus . . . . .	53
	Stardiprogrammi muutmine . . . . .	34		Joogivee ühendus . . . . .	54
	Helisignaali tugevus . . . . .	34		Sooja vee ühendus . . . . .	54
	Nuppude helisignaali tugevus . . . . .	34		Ühendamine vooluvõrguga . . . . .	55
	Lapselukk . . . . .	34		Demontaaž . . . . .	55
	Eco kuivatamine . . . . .	35		Transportimine . . . . .	55
	Tervitus . . . . .	35		Külmakindlus	
	Vaikimisi seadistus . . . . .	35		(Seadme tühjendamine) . . . . .	55
	Seadme sisselülitamine . . . . .	35			
	Aja eelvalimine . . . . .	36			
	Programmi lõpp . . . . .	36			
	Seadme väljalülitamine . . . . .	36			
	Programmi katkestamine . . . . .	37			
	Programmi katkestamine . . . . .	37			
	Programmivahetus . . . . .	37			
	<b>Puhastamine ja hooldamine . . . . .</b>	<b>37</b>			
	Nõudepesumasina üldine seisund . . . . .	37			
	Masina hooldus . . . . .	38			
	Spetsiaalsool ja loputusvahend . . . . .	39			
	Sõelad . . . . .	39			
	Pihustitorud . . . . .	40			



## Otstarbekohane kasutamine

- Seade on ette nähtud koduseks kasutamiseks eramajapidamises ja koduses keskkonnas.
- Kasutage nõudepesumasinat ainult majapidamises ja ainult selleks ettenähtud otstarbel: toidunõude pesemiseks.
- See nõudepesumasin on ette nähtud kasutamiseks maksimaalselt kuni 4000 m kõrgusel üle merepinna.



## Ohutusnõuded

Üle 8-aastased lapsed ja isikud, kelle füüsilised või vaimsed võimed on piiratud või kellel puuduvad seadme kasutamiseks vajalikud teadmised ja kogemused, tohivad seadet kasutada ainult juhul, kui nende üle teostab järelevalvet nende turvalisuse eest vastutav isik või kui neile on selgitatud seadme ohutut käsitlemist ja kui nad on mõistnud seadmest tulenevaid ohte.

Lapsed ei tohi seadmega mängida. Lapsed tohivad seadet puhastada ja hooldada vaid juhul, kui nad on vanemad kui 8-aastased ja nende üle teostatakse järelevalvet.

Alla 8-aastased lapsed hoidke seadmest ja ühendusjuhtmest eemal.

## Enne seadme kasutuselevõtmist

Lugege kasutus- ja paigaldusjuhend hoolikalt läbi! Siit leiate olulist informatsiooni seadme ülespaneku, kasutamise ja hooldamise kohta.

Hoidke kõik dokumendid alles hilisemaks kasutamiseks või järgmistele omanikele.

Kasutusjuhendi võite tasuta meie internetilehelt alla laadida. Vastava internetiaadressi leiate selle kasutusjuhendi tagaküljelt.

## Tarnimisel

1. Kontrollige pakendit ja nõudepesumasinat kohe transportkahjustuste osas. Ärge võtke kahjustatud seadet kasutusse, vaid konsulteerige oma müügiesindusega.
2. Palun kõrvaldage pakkematerjal nõuetekohaselt.
3. Ärge andke pakendit ja selle osi mängivate laste kätte. Kartongid ja kiled võivad põhjustada lämbumisohu.

## Installeerimisel

- Pidage meeles, et pärast nõudepesumasina paigaldamist, ei pääse enam vabalt ligi masina tagaküljele (kaitse kuuma pinna eest).
- Pärast installatsiooni- ja paigaldamisjuhendit võtke ette ülesseadmine ja ühendamine.
- Installeerimisel peab nõudepesumasin olema vooluvõrku ühendamata.
- Maja elektrilise installatsiooni maandussüsteem peab olema eeskirjadekohaselt installeeritud.
- Elektrilised ühendamistingimused peavad sobima kokku nõudepesumasina andmeplaadil [33] toodud andmetega.
- Kui kahjustatakse käesoleva seadme võrguühendusjuhet, tuleb see spetsiaalse ühendusjuhtme vastu välja vahetada. Ohtude vältimiseks tohib tellida ainult klienditeenindusest.
- Kui nõudepesumasinat tahetakse paigaldada kõrgesse kappi, peab see olema nõuetele vastavalt kinnitatud.
- Kui nõudepesumasin paigaldatakse mõne kodumasina alla või peale, tuleb kindlasti järgida nõudeid koos nõudepesumasinaga paigaldamise kohta mõlema seadme paigaldamisjuhendis.
- Pidage kinni ka nõudepesumasina paigaldamisjuhenditest, et oleks tagatud kõigi seadmete turvaline toimimine.

- Kui sellekohast teavet ei ole antud või paigaldamisjuhendis puuduvad vastavad juhised, tuleb teil pöörduda nende seadmete tootjate poole tagamaks, et nõudepesumasinat võib paigaldada selle seadme alla või peale.
- Juhul kui te ei peaks tootja käest sellekohast teavet saama, ei tohi te nõudepesumasinat selle seadme alla või peale paigaldada.
- Kui paigaldate nõudepesumasina kohale mikrolaineahju, võib see seadet kahjustada.
- Pange alla paigaldatavad või integreeritavad seadmed ainult monoliitsete tööpindade alla, ning krüvige kõrvale jäävate kappidega kokku, et seade paremini paigal püsiks.
- Ärge paigaldage seadet soojusallikate (radiaatorid, soojussalvestid, ahjud või muud soojust tootvad seadmed) lähedusse ega keeduplaatide alla.
- Arvestage, et soojusallikate (nt kütteseadmete / soojaveeseadmete) või seadme kuumade osade juures võib nõudepesumasina võrgujuhtme isolatsioon üles sulada. Ärge mitte kunagi pange nõudepesumasina võrgujuhet soojusallikate või seadme kuumade osade vastu.
- Seadme paigaldamise järel peab pistikule olema vaba juurdepääs.  
→ "*Ühendamine vooluvõrguga*" lk 55
- Mõningatel mudelitel: Veeühenduse plastkorpuses on elektriline ventiil. Sisselaskevoolikus on elektrilised ühendusjuhtmed. Ärge lõigake sisselaskevoolikut läbi. Ärge pange plastkorpust vee sisse.

### Igapäevases kasutuses

Järgige puhastus- ja loputusvahendi pakendil olevaid ohutus- ja kasutusjuhiseid.

## Kahjustuste esinemisel

- Parandusi ja muid töid tohivad teha ainult spetsialistid. Selleks ühendada seade vooluvõrgust lahti. Tõmmata pistik seinast välja või lülitada kaitse välja. Keerata veekraan kinni.
- Kahjustuste korral, eelkõige juhtpaneelil (mõrad, augud, katkised nupud) või ukse funktsioonis, ei tohi seadet enam kasutada. Tõmmata pistik seinast välja või lülitada kaitse välja. Keerata veekraan kinni, võtta ühendust klienditeenindusega.

## Utiliseerimine

1. Muutke vanad seadmed kohe kasutuskõlbmatuks, et vältida hilisemaid õnnetusi nendega.
2. Toimetage seade nõuetele vastavasse jäätmekörvalduskohta.

### **Hoiatus** **Vigastuste oht!**

- Nõudepesumasinat tuleks täitmiseks ja tühjendamiseks avada ainult lühiajaliselt, et vältida vigastusi, nt komistamise tõttu.

- Noad ja teised teravaotsalised esemed tuleb söögiriistade korvi\* [28] asetada püsti, terad allapoole või panna noahoidikusse\* või söögiriistade sahtlisse\* [21] pikali.
- Ärge istuge ega astuge avatud ukse peale.
- Eraldiseivate seadmete puhul jälgige, et korvid ei oleks liiga täis. Seade võib ümber minna.
- Kui seade ei seisa nišis, nii et seadme üks külg jääb vabaks, tuleb ohutuse tagamiseks uks liigendi kohalt kinni katta (vigastusoht). Katteid saate lisatarvikutena klienditeenindusest või kauplusest.

\* sõltuvalt teie nõudepesumasina varustuse variandist

### **Hoiatus** **Plahvatusoht!**

Ärge pange nõudepesumasinasse lahusteid. Plahvatusoht.

### **Hoiatus** **Kõrvetamise oht!**

Programmi töötamise ajal avage ust vaid ettevaatlikult. Ettevaatust, seadmest võib pritsida kuuma vett.



## **⚠️ Hoiatus** **Lapse ohud!**

- Kasutage lapselukku, kui see on olemas.
- Ärge lubage lastel seadmega mängida või seda kasutada.
- Hoidke lapsed puhastusvahendist ja loputusvahendist eemal. Need võivad põhjustada suu- ja neelupiirkonna ning silmade söövitust või lapsed võivad lämbuda.
- Hoidke lapsed avatud nõudepesumasinas eemal. Nõudepesumasinas võib olla väikesi osakesi, mida lapsed võivad alla neelata. Nõudepesumasinas olev vesi ei ole joomiskõlbulik, see võib sisaldada pesuvahendi jääke.
- Jälgige, et lapsed ei paneks kätt tablettisahtlisse [24]. Väikesed sõrmed võivad pragudesse kinni jääda.
- Kõrgemale paigaldatud seadmete puhul jälgige ukse avamisel ja sulgemisel, et lapsed ei jääks seadme ukse ja selle all oleva kapiukse vahele.

- Lapsed võivad seadmesse lõksu jääda (lämbumisoht) või muul viisil sattuda ohtlikku olukorda. Vanade seadmete puhul: Seepärast tõmmata pistik välja, lõigata ära voolujuhe ja visata minema. Ukselukk purustada nii, et uks enam ei sulgu.

## **Lapselukk (ukse lukustus) \***

Lapselukk (ukse lukk) kaitseb lapsi nõudepesumasina seotud ohtude eest.

## **⚠️ Hoiatus** **Lämbumisoht!**

Lapsed võivad nõudepesumasinasse sisse jääda ja lämbuda. Enne nõudepesumasina juurest lahkumist tuleb seadme uks alati korralikult kinni panna.

## **Lapseluku (ukse lukk) sisselülitamine:**

1. Tõmmata lapseluku keel enda poole (1).
  2. Sulgeda uks (2).
- Lapselukk on aktiveeritud.

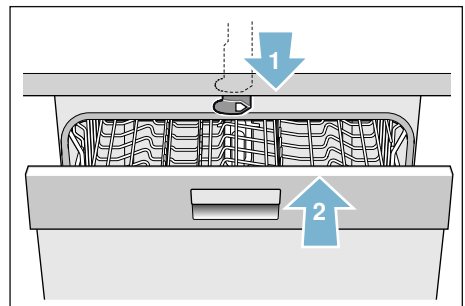

## Ukse avamine, kui lapseluk (ukse lukk) on sisse lülitatud:

1. Vajutada lapseluku keel paremale (1).
2. Avada uks (2).

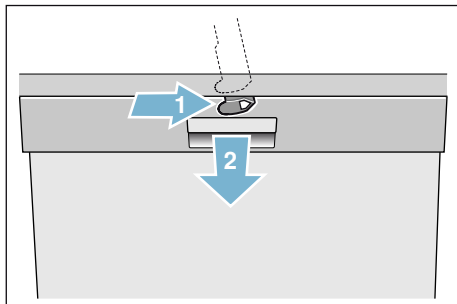

## Lapseluku väljalülitamine (ukse lukk):

1. Vajutada lapseluku keel paremale (1).
2. Lükata lapseluku keel taha (2).

Lapseluk on deaktiveeritud.

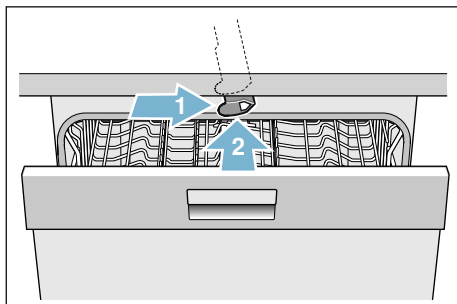

\* sõltuvalt teie nõudepesumasinaga varustuse variandist

## Keskkonnakaitse

Nii uute seadmete pakendid kui ka vanad seadmed sisaldavad väärtuslikku toorainet ja taaskasutatavaid materjale.

Palun kõrvaldage üksikud osad sordi järgi.

Teavet nõuetekohase utiliseerimise kohta saate edasimüüjalt, kohalikust valla- või linnavalitsusest.

## Pakend

Seadme kõik plastosad on tähistatud rahvusvaheliselt normeeritud lühimärgistustega (nt „PS” polüstüreen). Sel viisil on seadme utiliseerimisel võimalik eraldamine kindlat liiki plastide järgi.

Järgige sealjuures ohutusnõuandeid „Tarnimise” all → *lehekülj 6*.

## Vanad seadmed

Järgige sealjuures ohutusnõuandeid „Kõrvaldamise” all → *lehekülj 8*.



See seade on tähistatud vastavalt vanade elektri- ja elektroonikaseadmete kohta käivale EÜ direktiivile 2012/19/EÜ (waste electrical and electronic equipment – WEEE). Direktiiv sätestab elektri- ja elektroonikaseadmete jäätmete tagastamise ja ringlussevõtu raaamtingimused Euroopa Liidus.



## Seadmega tutvumine

Juhtpaneeli ja seadme siseruumi joonised leiata ümbrispaberi esiküljelt. Üksikutele positsioonidele viidatakse tekstis.

### Eco kuivatamine

Teie nõudepesumasinal on Eco kuivatamise funktsioon. Kui valisite programmi Eco 50°, avaneb üks automaatselt, kui programm on lõppenud. Eco kuivatamist saate sisse või välja lülitada → "Seadmega kasutamine" lk 32 .

### Juhtpaneel

Vt joon → lehekülg 2

- 1 SISSE/VÄLJA lüliti
- 2 Programminupud \*\*
- 3 Info-nupp 5 sec.
- 4 Näidik üleval
- 5 Loputusvahendi taseme indikaator
- 6 Soola lisamise näit
- 7 Seadistusnupud
- 8 Aja eelvalimine
- 9 Lisafunktsioonid/programminupud \*\*
- 10 START-nupp
- 11 Nupp < >
- 12 Ukseavaja
- 13 Esipaneel \*

\* sõltuvalt teie nõudepesumasina varustuse variandist

\*\* kogus sõltub teie nõudepesumasina varustuse variandist

### Seadme siseruum



Vt joon → lehekülg 2

- 20 Sisevalgustus \*
- 21 Söögiriistade sahtel \*
- 22 Ülemine nõudekorv
- 23 Ülemine pihustitoru
- 24 Tabletisahtel
- 25 Alumine pihustitoru
- 26 Spetsiaalsoola tagavaramahuti
- 27 Sõelad
- 28 Söögiriistade korv \*
- 29 Alumine nõudekorv
- 30 Loputusvahendi tagavaramahuti
- 31 Puhastusvahendi kamber
- 32 Puhastusvahendi kambri lukustusriiv
- 33 Andmeplaat

\* sõltuvalt teie nõudepesumasina varustuse variandist

## Info-nupp Setup 3 sec.



Infonupuga  saate kuvada lisainfot programmide kohta.

1. Vajutada infonuppu  .
2. Vajutada programminuppu. Info valitud programmi kohta kuvatakse üles näidikule .
3. Väljumiseks vajutada infonuppu  .

## Kella seadistamine

Esimest korda kasutusele võtmisel on kell seadistatud 12:00 peale.

### Kella reguleerimine:

1. Avada uks.
2. Lülitada sisse SISSE/VÄLJA lüliti .
3. Vajutada infonuppu   3 sekundit, kuni üles näidikule  kuvatakse tekst:  
**lehitsemiseks** < >  
**seadistamiseks** - +  
**väljumiseks Setup 3 sek**
4. Vajutada nuppu > , kuni üles näidikule  kuvatakse kella seadistamine.
5. Seadistada seadistusnuppudega + - . Kauem seadistusnuppudele + -  vajutamisel liigub aeg edasi 10-minutiliste sammudega.
6. Vajutada infonuppu   3 sekundit.

Seadistusväärtus on seadmes salvestatud.

**Märkus:** Kui seade on olnud pikemat aega ilma vooluta, on kell käima hakkamisel jälle 12:00 peal. Seadke kella aeg õigeaks.

## Esmakordne kasutuselevõtt

Nõudepesumasina esimest korda sisse lülitamisel kuvatakse kohe esmakordse kasutuselevõtu seadistused. Üles näidikule  kuvatakse tekst:





**lehitsemiseks** < >

**seadistamiseks** - +

**väljumiseks Setup 3 sek**

All tabelis on ära toodud esmakordse kasutuselevõtu jaoks vajalikud seadistused.

### Seadistuste muutmine:

1. Vajutada nuppu > , kuni näidikul kuvab soovitud seadistus.
2. Seadistada seadistusnuppudega + - .
3. Vajutada infonuppu   3 sekundit.

Seadistusväärtus on seadmes salvestatud.





Seadistused Esmakordne kasutuselevõtt	Vaikimisi seadistus	Infotekst, vajutada infonuppu 
Keel/Language	Deutsch	Keele valimine
Kellaaja vorming	24 h	12 h või 24 h.
Kella seadistamine	12:00	Kellaaja seadistamine
Vee karedus	°dH 13 - 16 keskmine	Veekareduse seadistamine. Nõudepesumasina tablettide kasutamisel valida kõige madalam aste.
Loputusvahendi lisamine	Aste 5	Loputusvahendi kogusest sõltub kuivatamise tulemus. Nõudepesumasina tablettide kasutamisel valida aste 0.
Veeühendus *	Külm vesi	Saab ühendada sooja vee (40-60°C) või külma vee (<40°C) ühendusega.





\* sõltuvalt teie nõudepesumasina varustuse variandist

## Seadistused

Teatud seadistused on juba tehases tehtud, nii on masinat hõlpsam kasutada. Te saate tehases tehtud seadistusi muuta.

### Seadistuste muutmine:

1. Avada uks.
2. Lülitada sisse SISSE/VÄLJA lüliti .
3. Vajutada infonupp   3 sekundit, kuni üles näidikule  kuvatakse tekst:  
**lehitsemiseks** < >  
**seadistamiseks** - +  
**väljumiseks Setup 3 sek**

4. Vajutada nuppu  , kuni näidikul kuvab soovitud seadistus.
5. Seadistada seadistusnuppudega + - .
6. Vajutada infonupp   3 sekundit.

Seadistusväärtus on seadmes salvestatud.

Kõiki muudetud seadistusi saab lähtestada tehaseseadistustele.

**Märkus:** Kui lähtestate nõudepesumasina tehases tehtud seadistused, kuvatakse jälle esmakordse kasutuselevõtu seadistused.

Seadistus	Vaikimisi seadistus	Infotekst, vajutada infonupp 
Kella seadistamine	12:00	Kellaaja seadistamine
Kellaaja vorming	24 h	12 h või 24 h.
Ajanäit	Kellaage	Programmi lõpetamine koos näiduga „pesu pestud aeg” või „pesu valmis”.
Keel/Language	Deutsch	Keele valimine
Vee karedus	°dH 13 - 16 keskmine	Veekareduse seadistamine. Nõudepesumasina tablettide kasutamisel valida kõige madalam aste.
Loputusvahendi lisamine	Aste 5	Loputusvahendi kogusest sõltub kuivatamise tulemus. Nõudepesumasina tablettide kasutamisel valida aste 0.
Sensori seadistamine	Standardne	Kohandamine määrdumisastmega optimaalse tulemuse saamiseks.
Ekstra kuivatus	Väljas	Klaasid, plastosad kuivavad paremini.
Veeühendus *	Külm vesi	Saab ühendada sooja vee (40-60°C) või külma vee (<40°C) ühendusega.
Säästuprognoos	Väljas	Andmed vee- ja energiakulu kohta.
Auto Power Off	1 minuti pärast	Pesuprogrammi lõppemisel lülitatakse seade automaatselt välja.
Emotion Light *	Sees	Siseruumi valgustus.
Esipaneel *	Sees	Näitu esipaneelil saab valida.

\* sõltuvalt teie nõudepesumasina varustuse variandist

Seadistus	Vaikimisi seadistus	Infotekst, vajutada infonuppu 
Timelight *	Sees	Programmi töötamise ajal kuvatakse põrandale olekuteave.
Infolight *	Sees	Pesemise ajal projitseeritakse valgust.
Stardiprogramm	Eco 50°	Sisse lülitamisel kuvatakse näidikule viimati valitud programm.
Helisignaali tugevus *	Aste 2	Helisignaali tugevus programmi lõppemisel.
Nuppude helisignaali tugevus	Aste 2	Helisignaali tugevus nupule vajutamisel.
Lapselukk *	Väljas	Sisse lülitatud lapselukk ei lase ust avada.
Eco kuivatamine *	Sees	Kui programm on lõppenud, avaneb uks automaatselt.
Tervitus	Sees	Firma logo kuvamist seadme sisselülitamisel saab tühistada.
Vaikimisi seadistus	Kinnitan/tagasi	Tehaseseadistuste lähtestamine.

\* sõltuvalt teie nõudepesumasina varustuse variandist

## Pehmendusseade / Spetsiaalsool

Nõude pesemiseks sobib paremini pehme, vähese lubjasisaldusega vesi, et ei tekiks soolade sadestumist nõudele ja mahutite sisepindadele. Kui vee karedus on üle 7° dH (1,2 mmol/l), tuleb seda pehendada. Seda saab teha spetsiaalsoola (regenereeritud soola) abil nõudepesumasina pehmendusseadmes. Seadistus ja vajalik soola kogus sõltub kraanivee karedusest (vt veekareduse tabelit).











### Vee kareduse tabel

Vee karedusastme näitaja °dH	Karedusaste	mmol/l	Seadistusväärtus seadmel
0-6	pehme	0-1,1	0-6
7-8	pehme	1,2-1,4	7-8
9-10	keskmiselt	1,5-1,8	9-10
11-12	keskmiselt	1,9-2,1	11-12
13-16	keskmiselt	2,2-2,9	13-16
17-21	kare	3,0-3,7	17-21
22-30	kare	3,8-5,4	22-30
31-50	kare	5,5-8,9	31-50

## Pehmendusseadme seadistamine



Soola lisamise kogust saab reguleerida vahemikus **0 ... 50° dH**. Seadistusväärtuse **0-6** juures ei ole sool vajalik.

### Veepohmendusseadme reguleerimine:

1. Vee kareduse kohta saate informatsiooni kohalikust veevarustusevõttest.
2. Sobiva astme leiote veekareduse tabelist.
3. Avada uks.
4. Lülitada sisse SISSE/VÄLJA lüliti .
5. Vajutada infonuppu   3 sekundit, kuni üles näidikule  kuvatakse tekst:  
**lehitsemiseks < >**  
**seadistamiseks - +**  
**väljumiseks Setup 3 sek**
6. Vajutada nuppu  , kuni üles näidikule  kuvatakse veekaredus.
7. Seadistada seadistusnuppudega **+ -** .
8. Vajutada infonuppu   3 sekundit.

Seadistusväärtus on seadmes salvestatud.

### Spetsiaalsoola kasutamine

Kui juhtpaneelil süttib soola lisamise näit  või esipaneelile \*  kuvatakse vastav teade, tuleks lisada spetsiaalsoola. Soola tuleb lisada alati vahetult enne seadme sisselülitamist. Nii uhitakse kohe üle ääre voolav soolalahus ära, et vältida korrosiooni teket soolamahutil.

### Tähelepanu!

Puhastusvahend lõhub veepohmendusseadme ära! Soola varumahutisse ei tohi puhastusvahendit panna.



**Spetsiaalsoola lisamine:**

1. Avada varumahuti kaas [26].
2. Kallata varumahuti vett täis (ainult esimest korda kasutusele võtmisel).
3. Lisada spetsiaalsoola nagu joonisel näidatud (**mitte söögisoola ega tablette**).  
Vesi surutakse välja ja see voolab ära.

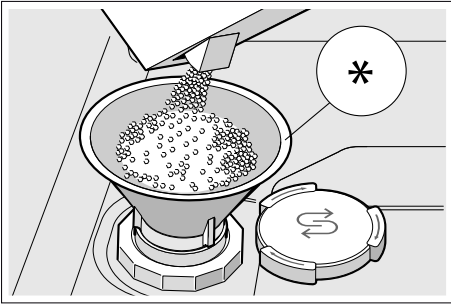

\* sõltuvalt teie nõudepesumasina varustuse variandist

## Soolakomponendiga puhastusvahendite kasutamine



Kombineeritud, soolakomponendiga puhastusvahendite kasutamisel võib üldiselt vee kareduse puhul kuni 21° dH (37° fH, 26° Clarke, 3,7 mmol/l) puhul spetsiaalsoolast loobuda. Kui veekaredus on üle 21° dH, tuleb kasutada spetsiaalsoola.

## Soola lisamise näidu/veepehmen-dusseadme väljalülitamine

Kui kombineeritud, soola sisaldavate puhastusvahendite kasutamisel soola lisamise näit [6] juhtpaneelil või tekst üleval näidikul [4] (soolavarust piisab veel x pesutsükli jaoks) häirib, võib need näidud välja lülitada.

Toimida nagu on kirjeldatud „Pehmendusseadme seadistamises” all ning panna väärtus 0-6 peale. Sellega on pehmen-dusseade ja soola taseme indikaator välja lülitatud.

## Loputusvahend

Kui juhtpaneelil süttib loputusvahendi lisamise näit  või esipaneelile kuvatakse vastav teade \* , tuleks lisada loputusvahendit. Loputusvahendit on vaja plekkideta nõude ja läbipaistvate klaaside saamiseks. Kasutage ainult koduste nõudepesumasinate jaoks mõeldud loputusvahendit. Loputusvahendi komponendiga kombineeritud puhastusvahendeid võib kasutada ainult vee kareduse astmeni 21° dH (37° fH, 26° Clarke, 3,7 mmol/l). Kui veekaredus on üle 21° dH, tuleb kasutada loputusvahendit.

\* sõltuvalt teie nõudepesumasina varustuse variandist

### Loputusvahendi lisamine:

1. Avada varumahuti , vajutada kaane esiserva keelekesele (1) ja tõsta üles (2).

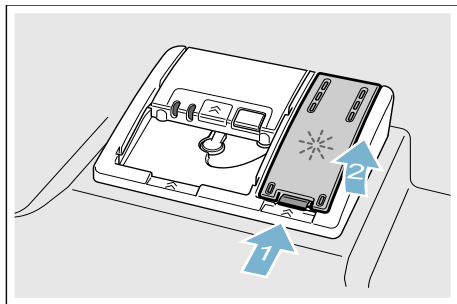

2. Lisada loputusvahendit kuni maksimaalse jooneni.

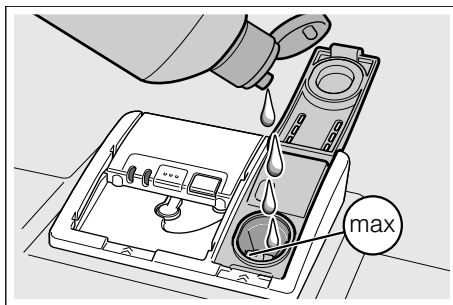



3. Sulgeda kork. Kaane sulgumisel on kuulda klõpsatust.
4. Pühkida üle ääre valgunud loputusvahend lapiga ära, et vältida liigset vahutamist järgmise pesutsükli ajal.

## Loputusvahendi koguse seadistamine

Loputusvahendi lisamise kogus on seadistatav **0** kuni **6**. Väga hea kuivatamistulemuse saamiseks reguleerige loputusvahendi lisamise kogus **5** peale. Muutke loputusvahendi kogust vaid siis, kui nõudele jäävad triibud või veeplekid. Triipudest lahti saamiseks seadistage madalam aste. Veeplekkidest lahti saamiseks seadistage kõrgem aste.

## Loputusvahendi koguse reguleerimine:

1. Avada uks.
2. Lülitada sisse SISSE/VÄLJA lüliti .
3. Vajutada infonuppu   3 sekundit, kuni üles näidikule  kuvatakse tekst: **lehitsemiseks** < > **seadistamiseks** - + **väljumiseks Setup 3 sek**
4. Vajutada nuppu >, kuni üles näidikule  kuvatakse loputusvahendi lisamise näit.
5. Seadistada seadistuspuppega + - .
6. Vajutada infonuppu   3 sekundit.

Seadistusväärtus on seadmes salvestatud.

## Loputusvahendi taseme indikaatori väljalülitamine

Kui kombineeritud, loputusvahendit sisaldavate puhastusvahendite kasutamisel loputusvahendi lisamise näit  juhtpaneelil või tekst esipaneelil \*  häirib (loputusvahendivarust piisab veel x pesutsükli jaoks), võib need näidud välja lülitada.

Toimida nagu on kirjeldatud „Loputusvahendi koguse seadistamine“ all ning panna astme 0 peale.

\* sõltuvalt teie nõudepesumasina varustuse variandist



## Ei sobi

- puust söögiriistad ja nõud.
- õrna dekooriga klaasid, käsitööna valmistatud nõud ja antiiksed nõud. Need dekoorid ei ole masinpesukindlad.
- mitte kuumuskindlad plastosad.
- vask- ja tinaõud
- nõud, mis on määratud tuha, vaha, määrde või värviga.

Klaaside dekoor, alumiinium- ja hõbeesemed võivad kippuda pesu ajal luituma või tuhmuma. Ka mõned klaasi liigid (nagu nt kristallklaasist esemed) võivad mitmete pesukordade järel tuhmiks muutuda.

## Klaasi ja nõude kahjustused

### Põhjused:

- klaasi liik ja klaasitootmismeetod.
- puhastusaine keemiline koostis.
- pesuprogrammi veetemperatuur.

### Soovitus:

- Kasutage ainult klaase ja portselani, mis on tootja poolt tähistatud masinpesukindlatena.
- Kasutada puhastusvahendit, mis on tähistatud nõusid säästvana.
- Klaasnõud ja söögiriistad võtta pärast programmi lõppu võimalikult kiiresti nõudepesumasinast välja.

## Mahutamine

1. Eemaldada suuremad toidujäägid. Eelnev loputamine voolava vee all ei ole vajalik.
2. Nõud mahutada nii, et
  - nad seisaksid kindlalt ega saaks ümber kukkuda.
  - kõik anumad oleksid avaga allapoole.
  - kumeruste või süvenditega nõud oleksid kaldu, et vesi saaks maha voolata.
  - need ei takistaks tiiviku [23] ja [25] pöörlemist.

Väga väikesi esemeid ei maksaks masinas pesta, kuna need võivad kergesti korvidest välja kukkuda.

## Ülemine nõudekorv

Asetage tassid ja klaasid ülemisse korvi [22].

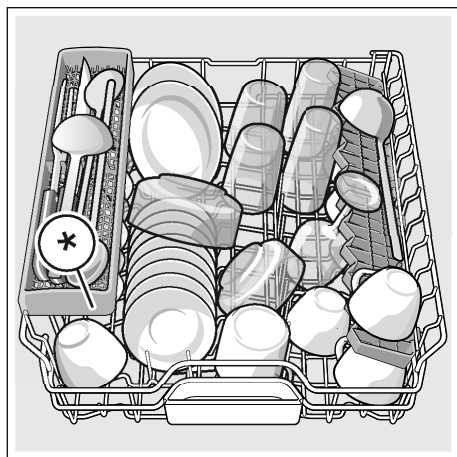

\* sõltuvalt teie nõudepesumasina varustuse variandist

**Märkus:** Nõud ei tohi ulatuda üle tablettisahtli [24]. Need võivad pesuvahendi kambri kaanele ette jääda ja kaas ei lähe täielikult lahti.

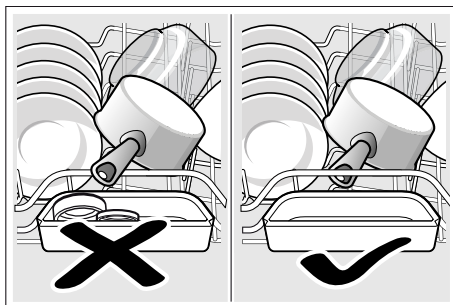

## Alumine nõudekorv

Pange potid ja taldrikud alumisse korvi [29].

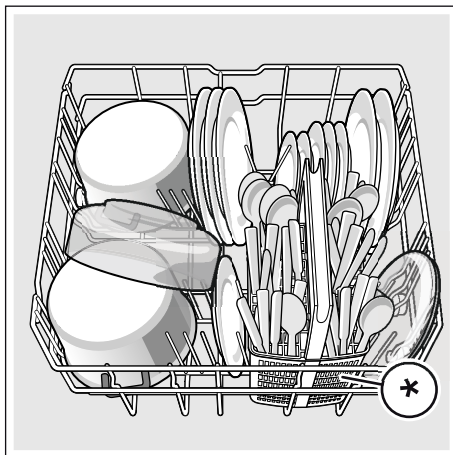

\* sõltuvalt teie nõudepesumasina varustuse variandist

**Nõuanne:** Väga tugevalt määrduvad nõud (potid) tuleks panna alumisse korvi. Tugevam pihustusjuga puhastab paremini.

**Nõuanne:** Näiteid nõude nõudepesumasinasse paigutamiseks leiate meie veebileheküljelt. Seda saab tasuta alla laadida. Sellekohased internetiaadressid leiate kasutusjuhendi tagaküljelt.

## Söögiriistade korv \*

Pange söögiriistad söögiriistade korvi \* läbisegi, terav pool allapoole.

Vigastuste vältimiseks asetage pikad, teravad osad ja noad noahoidikusse \*.

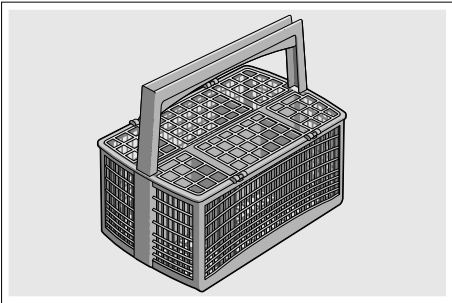

\* sõltuvalt teie nõudepesumasina varustuse variandist

## Söögiriistade sahtel \*

Söögiriistad paigutage söögiriistade sahtlisse [21] pildil kujutatud viisil. Eraldi paigutamine lihtsustab väljavõtmist pärast pesemist.

Söögiriistade sahtli võib välja võtta.

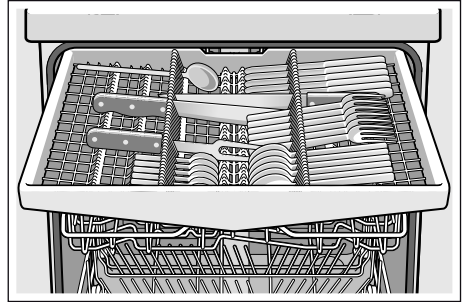

Kõrgematele söögiriistadele ruumi tegemiseks saab sõltuvalt mudelist külgmised restid alla keerata. Laiemate pidemete sisse panemiseks võite hoidikute esimese rea alla keerata.

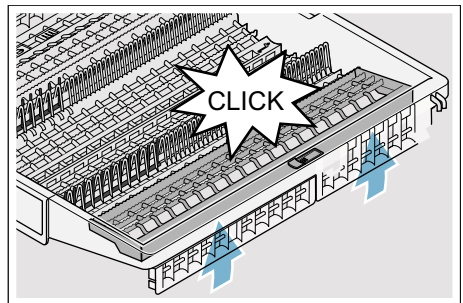
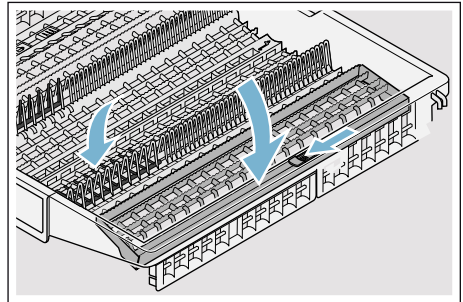

\* sõltuvalt teie nõudepesumasina varustuse variandist

## Etažeer \*

Etažeri ja selle all olevat ruumi võite kasutada väikestele tassidele ning klaasidele või suurematele söögiriistadele nagu nt kulbid või serveerimisriistad. Kui te riiulit ei kasuta, võite selle alla keerata.

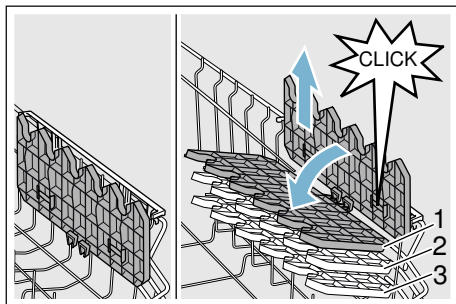

\* Sõltuvalt nõudepesumasina mudelist on riiuli kõrgus reguleeritav (kolm erinevat kõrgust).

## Riiuli kõrguse reguleerimine:

1. Panna riiul püsi ja tõmmata üles.
2. Hoida riiulit kergelt kaldu ja lükata alla soovitud asendisse (1, 2, või 3).
3. Fikseerida riiul.  
Riiuli fikseerumisel on kuulda klõpsatust.

## Hoidikud \*

\* Sõltuvalt nõudepesumasina mudelist saab hoidikud alla keerata. Nii saab potte, kausse ja klaase paremini mahutada.

### Hoidikute allakeeramine:

1. Lükata hoob ette (1).
2. Keerata hoidikud alla (2).

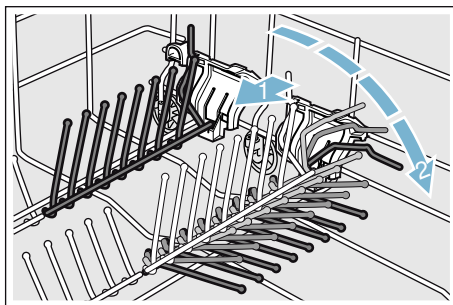

## Väikeste nõude hoidik \*

\* Sõltuvalt nõudepesumasina mudelist on väikeste nõude hoidikud ülemises korvis. Väikeste nõude hoidikutes püsivad kerged plastnõud korralikult paigal.

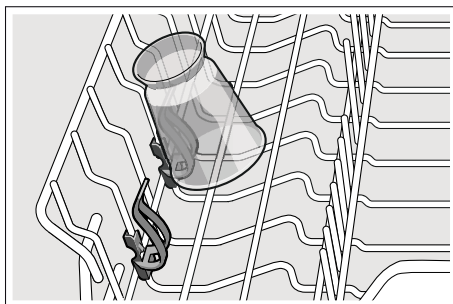

## Noahoidik \*

\* Sõltuvalt nõudepesumasina mudelist on ülemises korvis noahoidik. Noahoidikusse saate asetada pikki nugasid ja teisi köögiriistu.

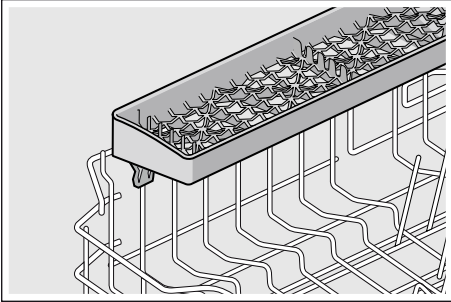

## Küpsetusplaadi pihustipea \*

\* sõltuvalt teie nõudepesumasina varustuse variandist

Suuri plaate, võresid või suuri taldrikuid (sügavad ja suured taldrikud, kohataldrikud vms) saab puhastada selle pihustiga.

### Pihusti paigaldamine:

1. Võtta ülemine korv [22] välja .
2. Panna pihusti sisse nagu pildil näidatud ja keerata paremale. Pihusti on kinnitatud.

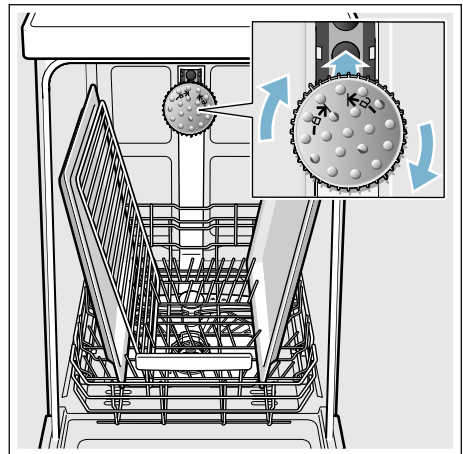

Et pihustijuga jõuaks kõigi esemeteni, paigutage küpsetusplaadid nii nagu kujutatud (max 2 küpsetusplaati ja 2 resti).

**Märkus:** NB! Nõudepesumasinas peab olema alati sees ülemine korv [22] või ahjuplaadi pihusti.

## Tühjendamine

Et vältida veetilkade langemist ülemisest korvist alumises korvis olevatele nõudele, on soovitatav tühjendada seadet altpoolt ülespoole.

**Nõuanne:** Kuumad sööginõud on kokkupõrkumise suhtes tundlikud! Seepärast jätke pärast programmi lõppemist asjad nii kauaks nõudepesumasinasse jahtuma, kuni neid saab hästi kätte võtta.

**Märkus:** Pärast programmi lõppu võib veel näha seadme sisepinnal veetilkasid. Need ei mõju kuidagi halvasti nõude kuivamisele.

## Korvi kõrguse reguleerimine \*

\* sõltuvalt teie nõudepesumasina varustuse variandist

Ülemise korvi [22] paigalduskõrgust saab vajaduse korral muuta, et alumisse või ülemisse korvi kõrgemate nõude jaoks rohkem ruumi teha.

### Seadme kõrgus 81,5 cm

Söögiriistade korviga	Ülemine korv	Alumine korv
Aste 1 max ø	22 cm	31 cm
Aste 2 max ø	24,5 cm	27,5 cm
Aste 3 max ø	27 cm	25 cm

Söögiriistade sahtliga	Ülemine korv	Alumine korv
Aste 1 max ø	16 cm	31 cm
Aste 2 max ø	18,5 cm	27,5 cm
Aste 3 max ø	21 cm	25 cm

### Seadme kõrgus 86,5 cm

Söögiriistade korviga	Ülemine korv	Alumine korv
Aste 1 max ø	24 cm	34 cm
Aste 2 max ø	26,5 cm	30,5 cm
Aste 3 max ø	29 cm	28 cm

Söögiriistade sahtliga	Ülemine korv	Alumine korv
Aste 1 max ø	18 cm	34 cm
Aste 2 max ø	20,5 cm	30,5 cm
Aste 3 max ø	23 cm	28 cm

Paigutage suured taldrikud (kuni 31/34\* cm läbimõõduga) alumisse korvi [29] nagu pildil näidatud.

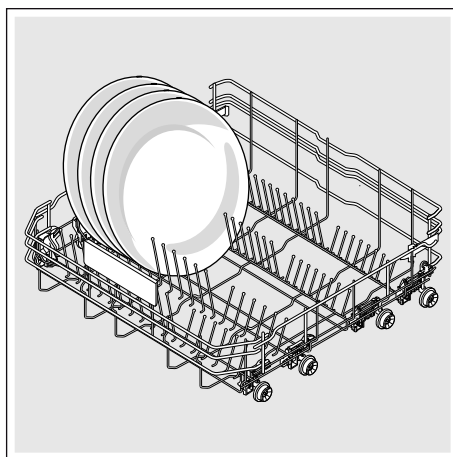

\* sõltuvalt teie nõudepesumasina varustuse variandist



## Ülemine korv külgedel paiknevate hoobadega

1. Tõmmata ülemine korv [22] välja.
2. Võtta ülemisel korvil külgedelt ülemisest servast kinni. Nii ei saa korv äkitselt alla kukkuda (järgmise sammu tegemisel).
3. **Lasta ülemine korv alla**, vajutada mõlemad hoovad korvi vasakul ja paremal küljel sissepoole. Ülemine korv langeb alla.

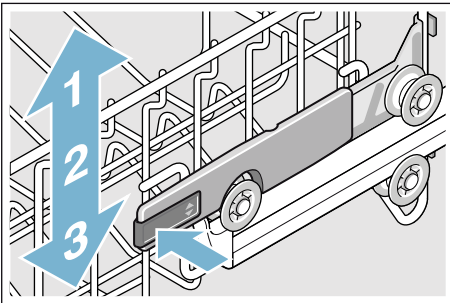

4. **Tõsta ülemist korvi ülespoole**, võtta ülemise korvi ülemisest servast kinni ja tõsta üles.
5. Kontrollida, et ülemine korv on mõlemalt poolt ühel kõrgusel.
6. Lükata ülemine korv sisse.

## Ülemine korv ülemiste ja alumiste rullikutega

1. Tõmmata ülemine korv [22] välja.
2. Võtta ülemine korv välja.
3. Asetada ülemine korv ülemiste (aste 3) või alumistele (aste 1) rullikutele.

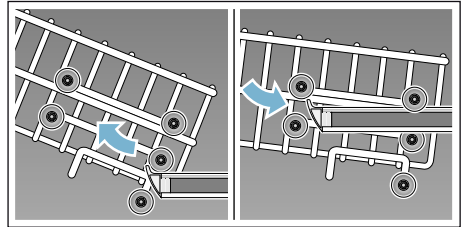

4. Lükata ülemine korv sisse.



## Puhastusvahend

Võite kasutada nõudepesumasinatele mõeldud tablette, samuti pulbrilisi või vedelaid puhastusvahendeid, mitte mingil juhul aga käsitsi pesuks ette nähtud pesuvahendeid. Sõltuvalt määrdumisest võib kogust pulbri või vedela puhastusvahendi lisamisega individuaalselt kohandada. Tabletid sisaldavad kõigi puhastusetappide jaoks piisaval hulgal toimeaineid. Moodsate, tõhusatoimeliste puhastusvahendite retseptuur on peamiselt madala leelise sisaldusega ensüümidega. Ensüümid lagundavad tärklisi ja lahustavad valku. Värviliste plekkide (nt tee, ketšup) eemaldamiseks kasutatakse tavaliselt hapniku baasil valmistatud pleegitusvahendit.

**Märkus:** Hea loputustulemuse saavutamiseks tuleb tingimata järgida juhiseid puhastusvahendi pakendil! Täiendavate küsimuste korral soovitame teil pöörduda puhastusvahendi tootja nõustamiskeskuste poole.



### Hoiatus

**Vigastuste ja kahju vältimiseks järgida pesu- ja loputusvahendite ohutusjuhiseid!**

Järgida alati pesu- ja loputusvahendite ohutusjuhiseid.

## Puhastusvahendi lisamine

1. Kui puhastusvahendi kamber [31] peaks veel olema suletud, vajutage avamiseks sulgurit [32].
2. Puhastusvahendit panna ainult kuiva puhastusvahendi kambrisse [31] (tablett asetada põigiti, mitte püsti).
3. Doseerimine: vt tootja viiteid pakendil. Kasutada puhastusvahendi kambri doseerimisjaotust. Tavalise määrdumise puhul piisab üldjuhul 20 ml–25 ml. Tablettide kasutamisel piisab ühest tablettist.

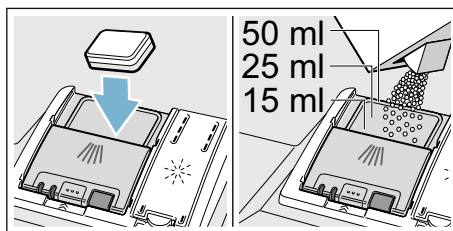

4. Sulgeda puhastusvahendi kambri kaas. Kaane sulgumisel on kuulda klõpsatust.

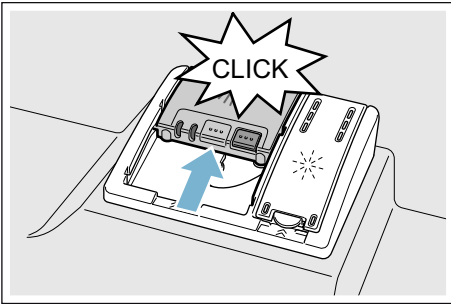

Puhastusvahendi kamber avaneb programmist sõltuvalt automaatselt optimaalsel ajahetkel. Pulbriline või vedel puhastusvahend lahustub ja seguneb seadmes, tablett langeb tablettisahtlisse ning lahustub seal doseeritud kujul.

**Nõuanne:** Vähe määratud nõude puhul piisab tavaliselt ettenähtust pisut väiksemast puhastusvahendi kogusest. Sobivaid puhastus- ja hooldusvahendeid saab tellida internetist meie kodulehelt või klienditeenindusest (vt tagakülge).

## Kombineeritud puhastusvahendid

Lisaks tavalistele puhastusvahenditele (Soola) pakutakse hulgaliselt lisafunktsioonidega tooteid. Need tooted sisaldavad lisaks puhastusvahendile sageli ka loputusvahendit ja soola aineid (3in1) ning vastavalt kombinatsioonile (4in1, 5in1 jne) veel täiendavaid komponente, nagu nt klaasi kaitsvat ainet või roostevaba terase läiget. Kombineeritud puhastusvahendid toimivad vaid kuni teatud vee karedusastmeni (tavaliselt 21 °dH). Sellest piirist karedama vee puhul tuleb lisada soola ja loputusvahendit.









Kui kasutatakse kombineeritud puhastustooteid, kohandub pesuprogramm kohe automaatselt nii, et alati saavutatakse parim võimalik pesemis- ja kuivatustulemus.

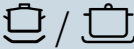





## Märkused

- Kui tahate pärast programmi käivitumist nõusid juurde panna, **ärge kasutage** tablettisahtlit [24] ülemise korvi käepidemena. Tablett võib juba sees olla ja te puutute kokku juba osaliselt lahustunud tabletiga.
- **Ärge asetage** väikesi esemeid pesemiseks tablettisahtlisse [24]; see takistab tableti ühtlast lahustumist.
- Optimaalsed pesemis- ja kuivatamistulemused saavutate ainult puhastusvahendit sisaldavate vahendite kasutamisel eraldi soola ning loputusvahendi lisamisega.
- Lühikeste programmide puhul võivad tabletid erineva lahustumisvõime tõttu mitte avaldada täit puhastavat mõju ning jätta ka lahustumata puhastusvahendi jääke. Pulbrilised puhastusvahendid sobivad neile programmidele paremini.
- „Intensiivse“-programmi puhul (mõningatel mudelitel) piisab ühe tableti doseerimisest. Pulbriliste puhastusvahendite kasutamisel võite raputada lisaks pisut puhastusvahendit seadme siseuksele.
- Ka siis, kui loputusvahendi või soola lisamise näit põleb, kulgeb pesuprogramm kombineeritud puhastusvahendite kasutamisel probleemideta lõpuni.
- Veelahustuvas kotikeses pesuvahendite kasutamisel: kotikest tohib puudutada ainult kuivade kätega, pesuvahend pange ainult täiesti kuiva puhastusvahendi kambrisse, vastasel juhul võib see kinni kleepuda.
- Kui lähete kombineeritud puhastusvahenditelt üle ainult puhastusvahendit sisaldavatele vahenditele, jälgige, et pehmenusseade ja loputusvahendi kogus on seadistatud õigele väärtusele.
- Bioloogilised ja ökoloogilised pesuvahendid: pesuvahendites, millel on tähised „bio“ või „öko“, on tavaliselt vähem toimeaineid (keskkonna kaitsmise eesmärgil) või need ei sisalda üldse teatud toimeaineid. Need pesuvahendid võivad olla nõrgema toimega.

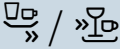
## Programmiülevaade

Selles ülevaates on kujutatud max võimalik programmide hulk. Vastavaid programme ja nende paigutust vaata juhtpaneelilt.

Nõude liik	Määrdumise liik	Programm	Võimalikud lisafunktsioonid	Programmi kulg
potid, pannid, mittetundlikud sööginoõud ja söögiriistad	kõvasti kinni jäänud, pruuniks põlenud või külge kuivanud tärklisist või valku sisaldavad toidujäägid	 /  Intensiivne 70°	kõik	<b>Intensiivne:</b> Eelpesu Pesu 70° Vahepesu Loputus 69° Kuivatamine
mitmesugused sööginoõud ja söögiriistad	kergelt külge kuivanud tavalised toidujäägid	 /  Auto 45° - 65°	kõik	<b>Anduriga optimeeritud:</b> Optimeeritakse vastavalt määrdumusele sensorrika abil.
mitmesugused sööginoõud ja söögiriistad	kergelt külge kuivanud tavalised toidujäägid	 / <b>eco</b> Eco 50°	kõik	<b>Säästlikuim programm:</b> Eelpesu Pesu 50° Vahepesu Loputus 63° Kuivatamine Eco kuivatus; Uks avaneb automaatselt. → "Seadme kasutamine" lk 32
mitmesugused sööginoõud ja söögiriistad	kergelt külge kuivanud tavalised toidujäägid	 / <b>Silence</b> Vaikne 50°	Intensiivtsoon Pooltäis masin HygienePlus Ekstra kuivatus Läikekuivatus	<b>Müra järgi optimeeritud:</b> Eelpesu Pesu 50° Vahepesu Loputus 63° Kuivatamine
tundlikud sööginoõud, söögiriistad, temperatuuritundlikud plastmassid ja klaasid	vähesel määral kinni kuivanud, värsked toidujäägid	 /  Klaas 40°	Intensiivtsoon VarioSpeedPlus Pooltäis masin Ekstra kuivatus Läikekuivatus	<b>Eriti säästev:</b> Eelpesu Pesu 40° Vahepesu Loputus 60° Kuivatamine

Nõude liik	Määrdumise liik	Programm	Võimalikud lisafunktsioonid	Programmi kulg
mitmesugused sööginõud ja söögiriistad	kergelt külge kuivanud tavalised toidujäägid	 /  Kiire 65°	Ekstra kuivatus Läikekuivatus	<b>Aja järgi optimeeritud:</b> Pesu 65° Vahepesu Loputus 70° Kuivatamine
mitmesugused sööginõud ja söögiriistad	kergelt külge kuivanud tavalised toidujäägid	<b>1 h</b> 65°	Ekstra kuivatus Läikekuivatus	<b>Aja järgi optimeeritud:</b> Pesu 65° Vahepesu Loputus 70° Kuivatamine
tundlikud sööginõud, söögiriistad, temperatuuritundlikud plastmassid ja klaasid	vähesel määral kinni kuivanud, värsked toidujäägid	 /  Kiire 45°	Ekstra kuivatus Läikekuivatus	<b>Aja järgi optimeeritud:</b> Pesu 45° Vahepesu Loputus 55°
kõik nõude liigid	külm loputus, vahepesu	 /  Eelpesu	puudub	<b>Külm loputus</b> Eelpesu
-	-	 / <b>Easy Clean</b> Masina hooldus	puudub	<b>Masina hooldus 70°</b>

## Programmi valik

Valige nõude liigile ja nende määrdumisele sobiv programm.

## Teave katseinstituutidele

Katseinstituudid saavad andmeid võrdluskatseteks (nt EN60436 järgi).

Need sisaldavad tingimusi katsete läbiviimiseks, mitte tulemusi ega tarbimisväärtusi.

Küsimuste esitamine e-posti teel:  
dishwasher@test-appliances.com

Vaja on tootenumbrit (E-Nr.) ja valmistaja numbrit (FD), mille leiata seadme andmesildilt [33].

## **P+** Lisafunktsioonid

\* Sõltuvalt nõudepesumasina mudelist saate valida erinevaid lisafunktsioone .

### **Aja säästmine (VarioSpeedPlus) \***

Funktsiooniga „Aja säästmine” saab tööaega vastavalt valitud pesuprogrammile ca 20% kuni 66% lühendada. Et saavutada lühendatud tööajaga optimaalseid puhastus- ja kuivatustulemusi, suurendatakse vee- ja energiakulu.

### **Pooltäis masin \***

Kui te soovite pesta ainult vähesel hulgal nõusid (nt klaase, tasse, taldrikuid), võite lülitada sisse „Pooltäis masina” funktsiooni. See säästab vett, energiat ja aega. Pange pesuvahendi kambris veidi vähem pesuvahendit kui täis masinale soovitatud.

### **HügieenPlus (HygienePlus) \***

Funktsioon tõstab temperatuure ja hoiab neid hästi kaua, et tagada ette nähtud desinfitseerimine. Selle funktsiooni pidev kasutamine tõstab hügieenitaset. See lisafunktsioon on ideaalne nt lõikelaudade või lutipudelite pesuks.

### **Intensiivtsoon \***

Ideaalne väga erinevate esemete puhul. Tugevalt määrdunud potte ja panne alumises korvis võite pesta koos normaalselt määrdunud nõudega ülemises korvis. Pihustussurve alumises korvis suureneb, pesutemperatuur tõuseb veidi.

### **Ekstrakuivatuse \***

Kõrgem temperatuur loputusvahendiga pesemise ajal ja pikem kuivatamisfaas võimaldavad ka plastosadel paremini kuivaks saada. Energiakulu on pisut suurem.

### **Läikiv kuivatus \***

Veekoguse suurendamine loputustsükli ja kuivatustsükli pikendamine takistab plekkide tekkimist ja annab parema kuivatustulemuse. Energiakulu on pisut suurem. Läike andmiseks kuivatamisel soovitame kasutada loputusvahendit (ka kombineeritud pesuvahendite kasutamisel).

### **Energy Save \***

Funktsiooniga „Energy Save” saab vähendada vee- ja energiakulu. Optimaalse puhastus- ja kuivatustulemuse saavutamiseks pikendatakse tööaega.



## Seadme kasutamine



### Programmiandmed

Programmiandmed (tarbimisväärtused) leiab lühijuhendist. Need kehtivad normaalsete tingimuste ja vee kareduse seadistusväärtuse kohta °dH 13 - 16 keskmine. Erinevad mõjufaktorid nagu nt vee temperatuur või veesurve võivad tekitada kõrvalekaldeid.

### Seadistuste muutmine

Teatud seadistused on juba tehases tehtud, nii on masinat hõlpsam kasutada. Te saate tehases tehtud seadistusi muuta.

#### Seadistuste muutmine:

1. Avada uks.
2. Lülitada sisse SISSE/VÄLJA lüliti  1.
3. Vajutada infonuppu   3 sekundit, kuni üles näidikule  4 kuvatakse tekst:  
**lehitsemiseks** < >  
**seadistamiseks** - +  
**väljumiseks Setup 3 sek**
4. Vajutada nuppu > 11 seni, üles näidikule  4 kuvatakse soovitud seadistus.
5. Seadistada seadistusnuppudega + -  7.
6. Vajutada infonuppu   3 sekundit.

Seadistusväärtus on seadmes salvestatud.

**Nõuanne:** Kui soovite mitut seadistust muuta, muutke kõik seadistused järgemööda. Nüüd vajutage infonuppu   3 sekundit. Kõik seadme seadistused on salvestatud.

### Veeandur \*

\* sõltuvalt teie nõudepesumasina varustuse variandist

Aquasensor on optiline mõõteseade (fotoandur), mis mõõdab pesuvee sogasuse astet.

Aquasensori kasutus sõltub programmist. Kui aquasensor on aktiivne, võib „puhta” loputusvee võtta üle järgmisse pesutsükklisse ning vähendada veekulu 3–6 liitri võrra. Kui vesi on väga must, pumbatakse see välja ja asendatakse uuega. Automaatprogrammides kohandatakse lisaks määrdumise astmele ka temperatuur ja tööaeg.

### Ajanäit

Tööaja määravad programmi ajal ära vee temperatuur, nõude kogus ning määrdumise aste, ja seda saab (sõltuvalt valitud programmist) varieerida. Te saate muuta ajanäitu (kellaaeg või tunnid/minutid) nii, et näidikule kuvatakse programmi järelejäanud aeg „pesu pestud aeg” (näiteks kell 15:20) või „pesu valmis” (näiteks 3:25).



## Sensori seadistamine

Automaatprogrammide kulgu saab optimeerida andurite abil. Andurid kohandavad programmi võimsust määratumise astme ja liigiga. Andurite tundlikkusel on 3 astet.

**Standardne:** seadistus sobib, kui sees on erinevad nõud ja palju toidujääke; on energiatõhus ja vett säästev.

**Tundlik:** seadistus kohandab programmi võimsust, et eemaldada toidujäägid tõhusalt ka vähe määratud nõudelt. Energia ja vee tarbimist kohandatakse vastavalt sellele.

**Väga tundlik:** seadistus kohandab programmi võimsust raskendatud tingimustele, näiteks kui toidujäägid on tugevalt kinni kuivanud. Seadistust soovitatakse kasutada ka ökoloogiliste ja mahedate vahendite puhul, kuna toimeainete kogused on nendes vahendites väiksemad. Energia ja vee tarbimist kohandatakse vastavalt sellele.

## Ekstra kuivatus

Loputamisel on temperatuur kõrgem ning masin kuivatab paremini. Tööaeg võib sealjuures vähesel määral pikeneda. (Ettevaatust kergesti purunevate osadega!) Te saate ekstra kuivatuse funktsiooni sisse või välja lülitada.

**Märkus:** Kui ekstra kuivatus on sisse lülitatud, pole Eco kuivatus aktiivne.

## Säästuprognoos

Kui säästuprognoos on sisse lülitatud, kuvatakse üles näidikule [4] hetkeks valitud programmi keskmine vee ja energiakulu.

## AutoPowerOff (Automaatne väljalülitamine programmi lõppemisel)

Energia säästmiseks lülitatakse nõudepesumasin 1 min. pärast programmi lõppemist välja. Seda seadistust saate ka muuta.

### Võimalikud seadistused:

- **Välja:** Seade ei lülitu automaatselt välja.
- **1 minuti pärast:** seade lülitub 1 minuti pärast välja.
- **2 tunni pärast:** seade lülitub 2 tunni pärast välja.

**Märkus:** Arvestage, et seadistuste „Ühe minuti pärast“ ja „Kahe tunni pärast“ puhul on sisevalgustus [20] välja lülitatud. Sisevalgustuse aktiveerimiseks vajutage SISSE-/VÄLJA-nuppu [1].

## EmotionLight (Sisevalgustus) \*

\* sõltuvalt teie nõudepesumasina varustusvariandist

EmotionLight [20] on teie nõudepesumasina sisevalgustus. Sisevalgustust saate sisse või välja lülitada.

### Märkused

- Olenevalt AutoPowerOff seadistusest on sisevalgustus sisse või välja lülitatud.
- Arvestage, et sisevalgustus lülitatakse sisselülitatud olekus avatud ukse korral 1 tunni pärast automaatselt välja.

## Esipaneel \*

\* sõltuvalt teie nõudepesumasina varustuse variandist

Esipaneeli näitu [13] (programmi lisateave) saate sisse või välja lülitada.

**et** Seadme kasutamine

## **TimeLight (Programmi kulgemise optiline näit) \***

\* sõltuvalt teie nõudepesumasina varustuse variandist

Programmi kulgemise ajal kuvatakse seadme ukse juures pörandale optiline näit (lisateave programmi kohta). Kui sökliliist on paigaldatud ette poole või seade seisab pörandast kõrgemal ja kogu esikülg on ühetasane, ei ole optilist näitu näha.

Optilist näitu saate sisse või välja lülitada.

## **Infolight \***

\* sõltuvalt teie nõudepesumasina varustuse variandist

Programmi töötamise ajal kuvatakse pörandale seadme uksest allapoole valguspunkt. Avada seadme uks alles siis, kui pörandal pole valguspunkti enam näha. Kui uks pole korralikult kinni, vilgub valguspunkt \*. Kui nõudepesumasin on paigutatud pörandast kõrgemale ja mööbli esikülg on ühetasa, ei ole valguspunkti näha. Te saate Infolight'i sisse või välja lülitada.

## **Stardiprogrammi muutmine**

Te saate muuta „stardiprogrammi” seadistust.

## **Helisignaali tugevus\***

\* sõltuvalt teie nõudepesumasina varustuse variandist

Programmi lõppemisest annab märku sumiseva heliga signaal. Seda seadistust saate ka muuta.

**Märkus:** Kui Eco kuivatamine on sisse lülitatud, ei anna sumisev helitoon märku programmi lõppemisest.

## **Nuppude helisignaali tugevus**

Nõudepesumasina nuppudele vajutamisel kuulete helisignaali. Te saate helisignaali tugevust reguleerida. Kui nupu helisignaali häirib, saate selle välja lülitada.

## **Lapselukk \***

\* sõltuvalt teie nõudepesumasina varustuse variandist

Nõudepesumasinal on elektrooniline lapselukk. Lapselukk kaitseb lapsi nõudepesumasinaga seotud ohtude eest.

Te saate lapselukku sisse või välja lülitada. Kui lapselukk on sisse lülitatud, ei tule uks nii kergelt lahti.

## Eco kuivatamine

Kui valisite programmi Eco 50°, avaneb uks automaatselt, kui programm on lõppenud. Nii on kuivatamine eriti säästlik. Eco kuivatamist saate sisse või välja lülitada.

### Märkused

- Eco kuivatamine on sisse lülitatud ainult programmi Eco 50° puhul.
- Eco kuivatamine on välja lülitatud, kui
  - ekstra kuivatus on sisse lülitatud.
  - on valitud programm Eco 50° ühe või mitme lisafunktsiooniga.
  - elektrooniline lapselukk \* on sisse lülitatud.

\* sõltuvalt teie nõudepesumasina varustuse variandist

## Tervitus

Kui lülitate nõudepesumasina sisse, kuvatakse näidikule firma logo. Firma logo kuvamist saab välja lülitada.

## Vaikimisi seadistus

Te saate taastada kõik tehase seadistused.

## Seadme sisselülitamine

1. Avada täielikult veekraan.
2. Avada uks.
3. Lülitada sisse SISSE/VÄLJA lüliti .
- Nõudepesumasina keskkonnasäästlikuks kasutamiseks käivitub seade alati programmiga Eco 50°. See programm jääb valituks, kui ei vajutata mõnd muud programminuppu .
4. Vajutada START-nuppu .
5. Sulgeda uks.  
Programmi kulg käivitub.

### Märkus:

Keskkonnakaitse eesmärgil on käivitamise vaikimisi seade programm Eco 50°. See säästab nii keskkonda kui ka rahakotti.

**Eco 50° on spetsiaalne keskkonnasõbralik programm. See on EÜ määruse nr 1016/2010 järgi tavaline pesemistsükkel ehk nn tavaprogramm, mis sobib tavapäraselt määratud lauanõude pesemiseks ja on nii energia- kui ka veetarbimise seisukohast kõige sobivam selliste lauanõude puhul.**

## Aja eelvalimine

Te võite programmi käivitumist 24 tunni võrra edasi lükata. Sõltuvalt valitud ajanäidust kuvatakse programmi lõpp näidikule „pesu pestud aeg” (näiteks 3h 25m) või „pesu valmis” (näiteks kell 15:20).

1. Avada uks.
2. Lülitada sisse SISSE/VÄLJA lüliti 1.
3. Valida programm 2.
4. Vajutada aja eelvalimise nuppu 8.
5. Vajutada nuppe + 7 seni, kuni kuvatud aeg vastab teie soovile.
6. Vajutada START-nuppu 10, aja eelvalimine on aktiveeritud.
7. Aja eelvaliku kustutamiseks vajutage START-nuppu 10 ca 3 sekundit. Aja eelvalik on katkestatud.
8. Sulgeda uks.

## Programmi lõpp

\* Programm on lõppenud, kui üleval näidikul 4 ja esipaneelil \* 13 kuvab „valmis”.

Programmi lõpp kuvatakse põrandale, kui optiline näit on sisse lülitatud ja nähtav TimeLight.

\* sõltuvalt teie nõudepesumasina varustuse variandist

## Seadme väljalülitamine

### Lühikest aega pärast programmi lõppu:

1. Avada uks.
2. Lülitada välja SISSE/VÄLJA lüliti 1.
3. Keerata veekraan kinni (langeb ära Aqua-Stopi puhul).
4. Pärast jahtumist võtta nõud välja.

### Teavet Eco kuivatamise funktsiooni kohta:

Kui Eco 50° programmile on lülitatud sisse Eco kuivatamine, avaneb uks pärast programmi lõppu automaatselt. Nii saab kõige paremini kuivatada. Väike osa aurust saab välja tulla. **Kui asetate seadme tööpinna alla, paigaldage ka kaasas olev aurukaitse\*** (pidage kinni paigaldusjuhendist). Aurukaitse kaitseb veeauru suhtes tundlikku mööbli- ja tööpinda kahjustamise eest. **Teiste programmide puhul laske pärast programmi lõppu seadmel enne selle avamist veidi maha jahtuda.**

\* sõltuvalt teie nõudepesumasina varustuse variandist

## Programmi katkestamine

### Tähelepanu!

Ülerõhu tõttu võib seadme uks lahti paiskuda ja/või seadmest võib vett välja tulla! Kui uks tehti lahti seadmest, mis on ühendatud sooja vee ühendusega või mis on kuum, hoida ust mõned minutid vastu lükatuna ja panna siis kinni.

1. Avada uks.
2. Lülitada välja SISSE/VÄLJA lüliti  1.  
Valgusnäidikud kustuvad. Programm jääb salvestatuks.
3. Programmi jätkamiseks lülitada SISSE/VÄLJA nupp  1 uuesti sisse.
4. Sulgeda uks.

## Programmi katkestamine (Reset)

1. Avada uks.
2. Vajutada START-nuppu  10 ca 3 sekundit.  
Näidikul üleval  4 ja esipaneelil \*  13 kuvab; programm on katkestatud.
3. Sulgeda uks.  
Programmi kulg vältab ca 1 min. Kuvab üleval näidikul  4; valmis.
4. Avada uks.
5. Lülitada välja SISSE/VÄLJA lüliti  1.
6. Sulgeda uks.

\* sõltuvalt teie nõudepesumasina varustuse variandist

## Programmivahetus

Pärast START-nupu  10 vajutamist ei ole programmi vahetamine võimalik. Programmi vahetamine on võimalik ainult programmi katkestamise (Reset) teel.



## Puhastamine ja hooldamine

Seadme regulaarne kontroll ja hooldus aitab vigu ära hoida. See säästab aega ja närve.

### Nõudepesumasina üldine seisund

\* Teie nõudepesumasina sisepinnad on peamiselt isepuhastuvad. Ladestuste eemaldamiseks muudab teie nõudepesumasin teatud ajavahemike järel automaatselt programmi kulgu (nt puhastustemperatuuri suurendamine). See põhjustab selle programmi käigus kõrgemaid kuluväärtusi.

\* sõltuvalt teie nõudepesumasina varustusvariandist

### Kui sellele vaatamata peaks seadme sisepindadel olema ladestusi, eemaldage need ladestused nii:

1. Täitke puhastusvahendi kamber  31 puhastusvahendiga.
2. Valige kõrgeima temperatuuriga programm.
3. Käivitage programm ilma nõudeta.



### Hoiatus

#### Kloori sisaldavad puhastusvahendid on tervisele ohtlikud!

Kasutage alati kloorivabu puhastusvahendeid.

## Märkused

- Kasutage seadme puhastamiseks ainult spetsiaalselt nõudepesumasinatele ettenähtud puhastusvahendit / seadmete puhastusvahendit.
- Pühkige uksetihendid regulaarselt niiske lapi ja vähese pesuvahendiga puhtaks. Sellega jääb uksetihend puhtaks ja hügieeniliseks.
- Jätke pikema seisuaaja korral üks puutama. Sellega ei saa tekkida ebameldivat lõhna.
- Ärge mitte kunagi puhastage nõudepesumasinat aurpuhastiga. Tootja ei vastuta sellest tulenevate kahjustuste eest.
- Pühkige nõudepesumasina esikülge ja juhtpaneel regulaarselt niiske lapi ja vähese pesuvahendiga puhtaks.
- Vältige karedapinnalisi käsnu ja abrasiivseid puhastusvahendeid. Need kriimustavad pinda.
- Vältige roostevabast terasest esipaneeliga nõudepesumasinatele käsnu või peske need enne esimest kasutamist mitu korda põhjalikult puhtaks. See takistab korrosiooni.

## Masina hooldus \*

Masina hooldus on koos kaubandusvõrgus saadaolevate masina hooldusvahenditega sobiv programm teie nõudepesumasina hooldamiseks. Ladestused, nagu rasv ja katlakivi, võivad tekitada teie nõudepesumasinale tõrkeid. Tõrgete vältimiseks ja lõhna vähendamiseks soovime nõudepesumasinat regulaarsete ajavahemike järel puhastada.

\* Kui juhtpaneelil süttib masina hoolduse näit või seda soovitatakse esipaneelil, teostage **ilma nõudeta** masina hooldus. Pärast masina hoolduse teostamist näit juhtpaneelil kustub.

Kui teie nõudepesumasinal pole meenutusfunktsiooni, siis järgige masina hooldusvahendite kasutusjuhiseid.

## Märkused

- Eemaldage sisepindadelt niiske lapiga suurem mustus.
- Teostage programm koos masina hooldusvahendiga ilma nõudeta.
- Kasutage spetsiaalset masina hooldusvahendit ja mitte nõudepesuvahendit.
- Järgige ohutusjuhiseid ja kasutusjuhiseid masina hooldusvahendite pakenditel.
- \* Pärast kolme loputust kustub näit juhtpaneelil automaatselt, seda ka siis, kui te masina hooldust ei teostanud.

\* sõltuvalt teie nõudepesumasina varustuse variandist

## Spetsiaalsool ja loputusvahend

Kui juhtpaneelil [6] ja [5] süttivad vahendite lisamise näidud või esipaneelile \* [13] kuvatakse vastav teade, lisage spetsiaalsoola ja/või loputusvahendit.

\* sõltuvalt teie nõudepesumasina varustuse variandist

## Sõelad

Sõelad [27] kaitsevad pumpa pesuvees olevate suuremate mustuseosakeste eest. Seepärast võivad sõelad vahetevahel ummistuda.

Sõelade süsteem koosneb

- jämesõelast
- lamedast peensõelast
- ning mikrosõelast

1. Iga pesu järel kontrollida sõelu jääkide suhtes.
2. Keerata sõelsilinder joonisel kujutatud viisil lahti ja võtta sõelade süsteem välja.

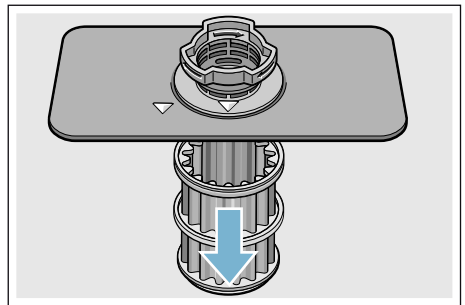
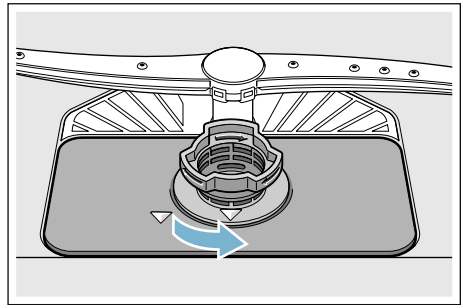

3. Eemaldada võimalikud jäägid ja puhastada sõelad voolava vee all.
4. Paigaldada sõelade süsteem vastupidises järjekorras tagasi ning jälgida, et noolmarkeeringud oleksid pärast sulgemist kohakuti.

et Mida teha rikke korral?

## Pihustitorud

Pesuvee lubi ja mustus võib blokeerida pihustitorude düüsid ning laagerdused [23] ja [25].

1. Kontrollida pihustitorude väljavooludüüse ummistuste osas.
2. Keerata ülemine tiivik [23] (1) lahti ja võtta alt välja (2).
3. Tõmmata alumine pihustitoru [25] üles.

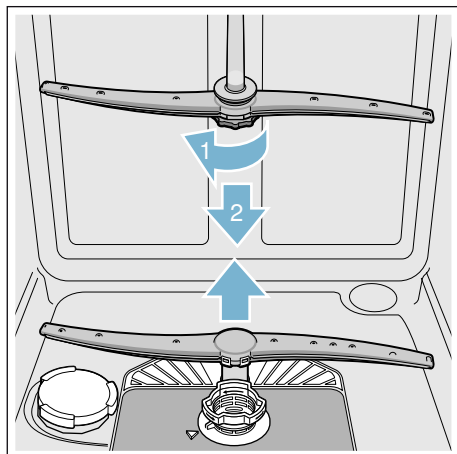

4. Puhastada pihustitorud voolava vee all.
5. Panna pihustitorud klõpsatusega tagasi või kruvida kinni.

## ? Mida teha rikke korral?

Kogemuste kohaselt saate paljusid rikkeid, mis igapäevases kasutuses ette tulla võivad, ise kõrvaldada. Nii saate seadet jälle kiiresti kasutada. Järgnevalt ülevaatest leiате tõrgete võimalikke põhjusi ja kasulikke juhiseid nende kõrvaldamiseks.

**Märkus:** Kui seade peaks nõude pesemise ajal mitte arusaadavalte põhjustel seisma jääma või mitte käivituma, käivitage kõigepealt funktsioon Programmi katkestamine (reset) → "Seadme kasutamine" lk 32 .

### ⚠ Hoiatus

**Asjatundmatu remont või mitte-originaalvaruosade kasutamine võib tekitada kasutajale olulist kahju ning ohtu!**

Remonditõid lasta teostada ainult spetsialistidel. Osade vahetamisel kasutada ainult originaalvaruosi.

## Häireteade

Teatud häired kuvatakse üles näidikule [4] ja esipaneelile \* [13] ning antakse infot võimaliku abi kohta (näiteks sõelade süsteem on ummistunud (E22) → Puhastada sõelad).

\* sõltuvalt teie nõudepesumasina varustuse variandist



## Äravoolumpump

Suuremad toidu ülejäägid või võõrkehad, mis ei ole jäänud sõelale, võivad blokeerida reoveepumba. Pesuvesi seisab sõelast kõrgemal.

### Hoiatus

#### Lõikevigastuste oht!!

Teravad ja teravaotsalised esemed või klaasikillud võivad blokeerida reoveepumba.

Niisugused asjad tuleb alati ettevaatlikult eemaldada.

#### Reoveepumba puhastamine:

1. Ühendada nõudepesumasin vooluvõrgust lahti.
2. Võtta ülemine [22] ja alumine [29] korv välja.
3. Monteerida sõelad välja [27].
4. Tõsta vesi välja, vajaduse korral võtta appi švamm.
5. Teha valge pumba kate (nagu joonisel kujutatud) lusika abil lahti; Võtta pumba kattel servast kinni ja tõsta see sissepoole kaldu üles (1). Võtta kogu kate välja.

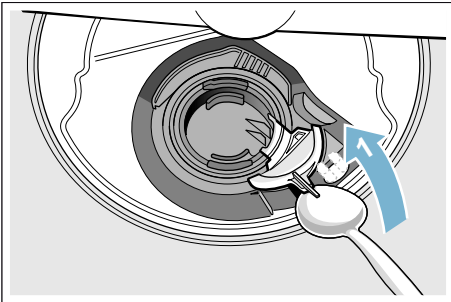

6. Kontrollida, kas tiiviku küljes ei ole võõrkehaid, kui on, tuleb need eemaldada.
7. Asetada pumba kate oma kohale tagasi (2) ja vajutada kinni (3).

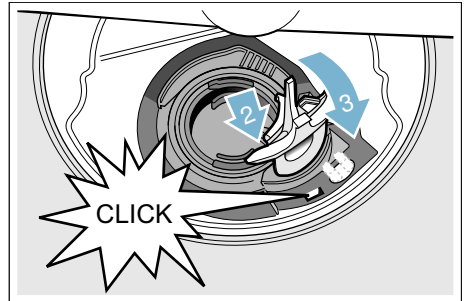

8. Paigaldada sõelad.
9. Asetada korvid tagasi.

## Tõrgete tabel

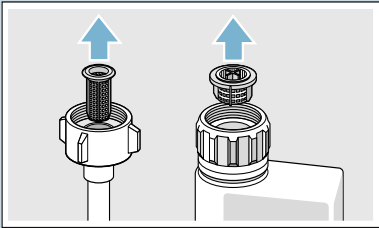
Tõrge	Põhjus	Abi
Veakood <b>E: 18</b> helendab.	Sisselaskevoolikul on murdekoht.	Kõrvaldada sisselaskevooliku murdekohad.
	Veekraan on kinni.	Keerata lahti veekraan.
	Veekraan on umbes või lubjastunud.	Keerata lahti veekraan. Läbivoolukogus peab avatud vee sissevoolu korral olema min. 10 l/min.
	Vee sissevoolu sõel on ummistunud.	Lülitada seade välja ja tõmmata seadme pistik seinakontaktist välja. Keerata veekraan kinni. Keerata veeühendus küljest lahti.
		 <p>Puhastada sisselaskevooliku sõel. Keerata veeühendus külge tagasi. Kontrollida lekkekindlust. Taastada vooluvarustus. Lülitage seade sisse.</p>
Veakood <b>E: 07</b> helendab.	Sisselaskeaval (seadme sees paremal pool) on midagi ees.	Panna nõud sisse nii, et sisselaskeava jääb vabaks.
Veakood <b>E: 12</b> helendab.	Kütteelement on lubjastunud või määrdunud.	Puhastada seade masina puhastamiseks ette nähtud vahendi või katlakivi eemaldusvahendiga. Kasutada nõudepesumasinat koos pehmenusseadmega ja kontrollida seadistusi. → "Pehmenusseade/Spetsia alsool" lk 16
Veakood <b>E: 14</b> põleb.	Veekaitssüsteem aktiveeritud.	Sulgege veekraan.
Veakood <b>E: 15</b> põleb.		Helistage klienditeenindusse ja nimetage veakood.
Veakood <b>E: 16</b> põleb.	Pidev vee juurdevool.	
Veakood <b>E: 22</b> helendab.	Sõelad <b>27</b> määrdunud või ummistunud.	Puhastada sõelad. → "Sõelad" lk 39

Tõrge	Põhjus	Abi
Veakood <b>E:24</b> helendab.	Äravooluvoolik on ummistunud või voolikus on murdekoht.	Paigaldada voolik nii, et selles ei oleks murdekohti või teha voolik puhtaks.
	Ühenduskoht sifooni juures on kinni.	Kontrollida ühenduskohta sifooni juures ja avada see, kui on kinni.
	Äravoolupumba kate on lahti.	Kinnitada kate korralikult. → "Äravoolupump" lk 41
Veakood <b>E:25</b> helendab.	Äravoolupump blokeerib või äravoolupumba kate pole kinni.	Puhastada pump ja kinnitada kate korralikult. → "Äravoolupump" lk 41
Veakood <b>E:27</b> helendab.	Võrgupinge liiga madal.	Ei ole seadme viga, lasta võrgupinge ja elektriinstallatsioon üle kontrollida.
Numbrilisel näidikul kuvab teine veakood. ( <b>E:0</b> 1 kuni <b>E:30</b> )	Tõenäoliselt on tegemist tehnilise rikkega.	Lülitada seadmed SISSE/VÄLJA lülitist <b>1</b> välja. Käivitada seade mõne aja pärast uuesti. Kui probleem tekib uuesti, sulgeda veekraan, tõmmata pistik pistikupesast välja. Helistage klienditeenindusse ja nimetage nalle veakood.
Soola <b>6</b> ja/või loputusvahendi <b>5</b> lisamise näidik põleb.	Loputusvahendit ei ole.	Lisada loputusvahendit.
	Soola ei ole.	Lisada spetsiaalsoola.
	Andur ei tuvasta soolatablette.	Kasutada mõnd teist spetsiaalsoola.
Soola <b>6</b> ja/või loputusvahendi <b>5</b> lisamise näidik ei põle.	Lisamise näidik on välja lülitatud.	Sisse- /väljalülitamine (vt ptk „Pehendusseade/Spetsiaalsool“ → <i>lehekülg 16</i> või „Loputusvahend“ → <i>lehekülg 18</i> ).
	Spetsiaalsoola/loputusvahendit on veel piisavalt.	Kontrollida lisamise näite, taset.
Pärast programmi lõppu jääb vesi seadmesse seisma.	Sõelade süsteem või piirkond sõeladest <b>27</b> allpool on ummistunud.	Puhastada sõelad ja allpool asuv piirkond.
	Programm ei ole veel lõpetanud.	Oodata ära programmi lõpp või teha reset.

## et Mida teha rikke korral?

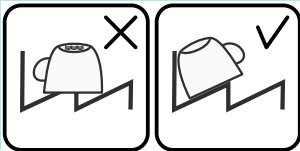
Tõrge	Põhjus	Abi
Nõud ei ole kuivad.	Mahuti on tühi või loputusvahendit on liiga vähe.	Lisada loputusvahendit.
	Valiti ilma kuivatuseta programm.	Valida kuivatamisega programm. → "Programmiülevaade" lk 29
	Nõude ja söögiriistade süvendatud kohtades on vett.	Sissepanemisel asetada asjad kaldu, nõud tuleb paigutada võimalikult kaldu.
		
	Kasutatud kombineeritud puhastusvahend ei kuivata hästi.	Kasutada muud kombineeritud puhastusvahendit, mis kuivatab paremini. Täiendav loputusvahendi kasutamine parandab kuivatamise kvaliteeti.
	Parema kuivatustulemuse saavutamiseks ei ole ekstra kuivatust sisse lülitatud.	Lülitada ekstra kuivatus sisse. → "Seadme kasutamine" lk 32
	Nõud võeti liiga vara välja või kuivatamine ei ole veel lõppenud.	Oodata ära programmi lõpp või võtta nõud välja siis, kui programmi lõppemisest on möödunud 30 minutit.
	Kasutatud ökoloogiline loputusvahend ei kuivata nii hästi.	Kasutada kaubamärgiga loputusvahendit. Ökoloogilised vahendid võivad olla vähem tõhusad.
	Programmi Eco 50° lõppemisel uks ei avane. Uksepilu ei ole õigesti seadistatud.	Seadistada uks paigaldamisjuhendi abil selliselt, et uksepilu on vähemalt 70 mm kuni 100 mm.
Plastnõusid mitte kuivatada.	Plastmaterjalil on spetsiaalsed omadused.	Plastide soojusmahtuvus on väiksem ja sellepärast kuivavad need halvemini.
Söögiriistad ei ole kuivad.	Söögiriistad ei olnud söögiriistade korvi korralikult sisse pandud.	Panna söögiriistad sisse võimalikult ühekaupa, vältida kokkujäämist.
	Söögiriistad ei olnud söögiriistade sahtlisse korralikult sisse pandud.	Panna söögiriistad sisse võimalikult ühekaupa.
Pärast pesu on seadme küljed seest märjad.	Ei ole seadme viga.	Kondensatsiooni põhimõttel töötava kuivatusmeetodi korral on veetilgad seintel füüsikaliselt tingitud ja peavadki olema. Õhus olev niiskus kondenseerub nõudepesumasina sisekülgedele, voolab alla ja pumbatakse ära.

Tõrge	Põhjus	Abi
Nõude küljes on toidujääke.	Nõud on paigutatud liiga lähestikku, nõudekorv on ülemäära täis.	Panna nõud seadmesse nii, et seadmesse jääks veel küllaldaselt vaba ruumi ja pihustusjoad saaks pihustada kõiki nõusid. Vältida kokkujäämist.
	Pihustitoru pööramine takistatud.	Panna nõud sisse nii, et pihustitoru saab vabalt pöörelda.
	Pihustitoru düüsid ummistunud.	Puhastada pihustitoru düüsid. → "Puhastamine ja hooldamine" lk 37
	Sõelad [27] on ummistunud.	Puhastada sõelad. → "Puhastamine ja hooldamine" lk 37
	Sõelad [27] on valesti sees ja/või pole korralikult kinni.	Panna sõelad õigesti sisse ja kinnitada korralikult.
	Liiga nõrk pesuprogramm.	Valida võimsam pesuprogramm. Suurendada andurite tundlikkust. → "Sensori seadistamine" lk 33
	Nõusid on enne sissepanemist väga korralikult puhastatud, sellepärast valis sensorik nõrgema programmi. Tugevalt külgekleepunud mustus tuleb lahti vaid osaliselt.	Nõusid ei ole vaja eelnevalt loputada. Eemaldada ainult suuremad toidujäägid. Suurendada andurite tundlikkust. → "Sensori seadistamine" lk 33 Soovituslik programm Eco 50° või Intensiivne.
	Kõrgeid ja kitsaid nõusid nurkades ei loputata hästi.	Kõrgeid ja kitsaid nõusid ei tohi asetada liiga kaldu ega nurkadesse.
	Ülemine korv [22] paremal ja vasakul ei ole seadistatud ühele kõrgusele.	Seada ülemine korv külgmiste hoobade abil samale kõrgusele.

## et Mida teha rikke korral?

Tõrge	Põhjus	Abi
Puhastusvahendi jäägid	Nõud on vastu puhastusvahendi kambri [31] kaant ja ei kaas tule lõpuni lahti.	Nõud ei tohi ulatuda üle tableti sahtli [24]. Need võivad pesuvahendi kambri kaanele ette jääda ja kaas ei lähe täielikult lahti. → "Ülemine nõudekorv" lk 20 Tableti sahtlisse ei tohi panna nõude osasid ega õhuvärskendajat.
	Tablett on puhastusvahendi kambri [31] sees ja kaas ei lähe kinni.	Asetada tablett kambri sisse risti, mitte külgepidi püsti.
	Tablette kasutada kiir- või lühiprogrammiga. Valitud lühiprogrammi puhul ei jõua puhastusvahend lahustuda.	Tableti lahustumisaeg on kiir- või lühiprogrammi jaoks liiga pikk. Kasutada puhastuspulbrit või valida võimsam programm.
	Pikemaajalisel hoiustamisel puhastusvahendi toime nõrgeneb ja lahustumine halveneb või puhastusvahend on tugevalt paakunud.	Vahetada puhastusvahendit.
Veeplekid plastosadel.	Veetilkade tekkimist plastmaterjali pinnal ei ole füüsiliselt võimalik vältida. Pärast kuivamist on näha veeplekke.	Valida võimsam programm (vett vahetatakse rohkem). Sissepanemisel asetada asjad kaldu. Kasutada loputusvahendit. Suurendada veepehendusastet.
Mahapestavad või vees lahustuvad laigud seintel või uksele.	Puhastusvahendi koostisosade ladestused. Tavaliselt ei saa neid laiike keemiliste vahenditega (seadme puhastusvahend, ...) eemaldada.	Vahetada puhastusvahendit. Puhastada seadet mehaaniliselt.
	Kui „valged laigud“ on põhja peal, on pehendusseadme seadistus piiri peal.	Suurendada veepehendusastet või vahetada puhastusvahendit.
	Soolamahuti kaas [26] ei ole korralikult kinni.	Keerata soolamahuti kaas korralikult kinni.
	Kehtib ainult klaasidele: Klaasidele tekkivat korrosioonikihti saab vaid näiliselt eemaldada.	Vt Klaasi ja nõude kahjustused → lehekülg 19 .

Tõrge	Põhjus	Abi
Valged, raskelt eemaldatavad laigud nõudel, seinTEL või ukSEL.	Puhastusvahendi koostisosade ladestused. Tavaliselt ei saa neid laike keemiliste vahenditega (seadme puhastusvahend, ...) eemaldada.	Vahetada puhastusvahendit. Puhastada seadet mehaaniliselt.
	Karedusaste on valesti seadistatud või veekaredus on üle 8,9 mmol/l.	Seadistada pehmdusseade kasutusjuhendi järgi või lisada soola.
	3 ühes puhastusvahendit (3in1) või bioloogilised/ökoloogilised puhastusvahendid ei ole tõhusad.	Seadistada pehmdusseade kasutusjuhendi järgi või kasutada üksiktooteid (firmamärgiga puhastusvahend, sool, loputusvahend).
	Puhastusvahendi kogus on liiga väike.	Suurendada puhastusvahendi kogust või vahetada puhastusvahendit.
	Valitud liiga nõrk pesuprogramm.	Valida võimsam pesuprogramm.
Tee- või huulepulgajäljed nõudel.	Pesutemperatuur on liiga madal.	Valida kõrgema pesutemperatuuriga programm.
	Liiga vähe puhastusvahendit/sobimatut puhastusvahendit.	Panna sisse õige puhastusvahend õiges koguses.
	Nõusid on enne sissepanemist väga korralikult puhastatud, sellepärast valis sensorik nõrgema programmi. Tugevalt külgekleepunud mustus tuleb lahti vaid osaliselt.	Nõusid ei ole vaja eelnevalt loputada. Eemaldada ainult suuremad toidujäägid. Suurendada andurite tundlikkust. → "Sensori seadistamine" lk 33 Soovituslik programm: Eco 50°
Seadmes või roostevabast terasest nõudel on värvilised (sinised, kollased, pruunid), raskesti eemaldatavad laigud või laigud, mida ei saa eemaldada.	Kõõgiviljade (nt, kapsas, seller, kartul, makaronitooted, ...) või kraanivee (nt mangaan) koostisosadest moodustuv kiht.	Osaliselt eemaldatav seadme puhastusvahendiga või mehaaniliselt. Laigud ei kujuta endast ohtu tervisele.
	Metallist osad tekitavad kihi hõbe- ja alumiiniumnõudele.	Osaliselt eemaldatav seadme puhastusvahendiga või mehaaniliselt.
Värviline (kollane, oranž, pruun), kergesti eemaldatav kiht sisepindadel (peamiselt põhja peal).	Toidujääkide ja kraanivee koostisosadest tingitud kihid (lubi), „seebitaoline”.	Kontrollida pehmdusseadme funktsiooni (lisada spetsiaalsoola) või kombineeritud puhastusvahendi kasutamisel (tabletid) aktiveerida vee pehmdamine sisse.
Seadme plastosade värvimuutus.	Nõudepesumasina kasutamise jooksul võib muutuda seadme sees olevate plastosade värvus.	Värvimuutus on tavaline nähtus ja ei avalda mõju nõudepesumasina funktsioonile.

## et Mida teha rikke korral?

Tõrge	Põhjus	Abi
Värvimuutused plastmaterjalist osadel.	Pesutemperatuur on liiga madal.	Valida kõrgema pesutemperatuuriga programm.
	Nõusid on enne sissepanemist väga korralikult puhastatud, sellepärast valis sensorik nõrgema programmi. Tugevalt külgekleepunud mustus tuleb lahti vaid osaliselt.	Nõusid ei ole vaja eelnevalt loputada. Eemaldada ainult suuremad toidujäägid. Suurendada andurite tundlikkust. → "Sensori seadistamine" lk 33 Soovituslik programm: Eco 50°
Klaasid ja metalse välimusega klaasid ning söögiriistad on hägused, hägusus on eemaldatav.	Liiga palju loputusvahendit.	Seadistada loputusvahendi kogus kõige madalamale astmele.
	Loputusvahendit ei ole või seadistus on liiga madal.	Kallata sisse loputusvahendit ja kontrollida kogust (soovitatakse kasutada astet 4-5).
	Puhastusvahendi jäägid programmitsükli Loputusvahendiga loputamine. Nõud on vastu puhastusvahendi kambri kaant (kaas ei lähe lõpuni lahti).	Nõud ei tohi takistada puhastusvahendi kambri kaane avanemist. Tablettisaltlisse ei tohi panna nõude osasid ega õhuvärskendajat.
	Nõusid on enne sissepanemist väga korralikult puhastatud, sellepärast valis sensorik nõrgema programmi. Tugevalt külgekleepunud mustus tuleb lahti vaid osaliselt.	Nõusid ei ole vaja eelnevalt loputada. Eemaldada ainult suuremad toidujäägid. Suurendada andurite tundlikkust. → "Sensori seadistamine" lk 33 Soovituslik programm: Eco 50°
Klaasid muutuvad häguseks või on juba hägused, pinnale tekkinud kihti ei saa enam eemaldada.	Klaasid ei ole masinpesukindlad, neid võib vaid nõudepesumasinas pesta.	Kasutada masinpesukindlaid klaase. Vältida pikka aurufaasi (seismist, kui pesu on lõppenud). Valid madalama temperatuuriga pesemine. Seadistada pehmendusesele vastavalt veekaredusele (või astme võrra madalamale). Kasutada puhastusvahendit, mis sisaldab klaasi kaitsvaid komponente.



<b>Tõrge</b>	<b>Põhjus</b>	<b>Abi</b>
Roostejäljed söögiriistadel.	Söögiriistad ei ole piisavalt roostevabad. Noaterad on sageli rohkem plekilised.	Kasutada roostekindlaid söögiriistu.
	Söögiriistad roostetavad ka siis, kui pesus on roostetavaid osasid (potisangad, katkised nõudekorvid jne).	Mitte pesta roostes osasid.
	Pesuvee soolasisaldus on liiga suur, kuna soolamahuti kork ei ole kindlalt kinni keeratud või soola on lisamisel maha läinud.	Keerata soolamahuti kork kõvasti kinni või koristada ära maha läinud sool.
Seadet ei saa sisse lülitada või käsitseda.	Funktsioon ei toimi.	Lülitada seade vooluvõrgust välja; tõmmata võrgupistik pistikupesast välja või lülitada kaitse välja. Oodata vähemalt 5 sekundit, siis ühendada seade vooluvõrku.
Seade ei käivitu.	Maja kaitsmed ei ole korras.	Kontrollida kaitset.
	Võrgukaabel ei ole ühendatud.	Kontrollida, kas võrgukaabel on seadme tagaküljel ja pistikupesas korralikult sees. Kontrollida, kas pistikupesa töötab.
	Seadme uks ei ole korralikult suletud.	Sulgeda uks.
Programm käivitub automaatselt.	Programmi lõppu ei oodatud ära.	Teha Reset.

## et Mida teha rikke korral?

Tõrge	Põhjus	Abi
Programmi Eco 50° lõppemisel ei avane uks automaatselt.	Eco kuivatamist pole sisse lülitatud.	Lülitada Eco kuivatamine sisse.
	Lapselukk on sisse lülitatud.	Deaktiveerida lapselukk.
	Eco 50° programmi pole valitud.	Valida Eco 50° programm.
	On valitud lisafunktsioonid.	Lülitada lisafunktsioonid välja.
	Ekstra kuivatus on sisse lülitatud.	Lülitada ekstra kuivatus välja.
	Uks ei ole õigesti seadistatud.	Seadistada uks paigaldamisjuhendi abil selliselt, et uksepilu on vähemalt 70 mm kuni 100 mm.
	Uksepilu seadistamiseks on kasutatud valesid kruvisid. Liiga pikad kruvid võivad sisse keeramisel Eco kuivatuse välja lülitada.	Uksepilu seadistamiseks kasutada maksimaalselt ø 4X30 kruvisid (on tarnekomplektis, vt paigaldamisjuhendit).
	Uks ja uksetihend on määrdunud.	Puhastada uks ja uksetihend niiske lapiga, millele on pandud veidi nõudepesuvahendit.
Ohutusseadis lülitab Eco kuivatuse funktsiooni välja. Tõenäoliselt on tegemist tehnilise rikkega.	Helistage klienditeenindusse.	
Uks käib raskelt lahti.	Lapselukk on sisse lülitatud.	Deaktiveerida lapselukk.
Uks ei lähe kinni.	Ukselukk ei püsi.	Sulgeda uks suurema jõuga.
	Paigaldus takistab ukse sulgemist.	Kontrollida seadme paigaldust: uks või muud paigaldatud osad ei tohi sulgemisel vastu minna.
Puhastusvahendi kambri kaant ei ole võimalik sulgeda.	Puhastusvahendi kamber või kaane kinnitus on kinnikleepunud puhastusvahendijääkidest blokeeritud.	Eemaldada puhastusvahendi jäägid.
Puhastusvahendi jäägid puhastusvahendi kambri <a href="#">31</a> või tablettis <a href="#">24</a> .	Nõud ei lase pihustitorudel liikuda, sellepärast ei loputata puhastusvahendit ära.	Kontrollida, kas pihustitorud liiguvad vabalt.
	Puhastusvahendi kamber oli täitmisel seest niiske.	Puhastusvahendit panna ainult kuiva puhastusvahendi kambri.

<b>Tõrge</b>	<b>Põhjus</b>	<b>Abi</b>
Seade jääb keset programmi seisma või programm katkeb.	Uks ei ole täielikult kinni.	Sulgeda uks.
	Tabletisahtlisse ei tohi panna nõude osasid ega õhuvärskendajat. Ülemine korv surub vastu ust ja ei lase ust korralikult sulgeda.	Kontrollida, kas näiteks pistikupesa või maha monteerimata vooliku hoidja ei suru tagaseina sissepoole.
	Toide ja/või veevarustus on katkenud.	Lülitada toide sisse ja/või taastada veevarustus.
Täiteventiilide kolkiv heli.	Sõltub paigaldusest hoones, ei ole seadme viga. Ei avalda mõju seadme funktsioonile.	Abi ei ole võimalik.
Kolkiv või lõgisev heli.	Pihustitoru käib vastu nõusid, nõud ei ole korralikult sisse pandud.	Panna nõud sisse nii, et pihustitorud ei käi vastu nõusid.
	Kui seade ei ole täis, lähevad veejoad vastu seadet.	Panna nõusid juurde või paigutada nõudepesumasinas nõusid nii, et need oleksid paigutatud ühtlaselt.
	Kerged nõud liiguvad pesemisel.	Asetada kerged nõud nii, et need ei saaks liikuda.
Ebatavaline vahu teke.	Käsipesuvahend loputusvahendi tagavaramahutis.	Kallata kohe loputusvahendit loputusvahendi varumahutisse juurde.
	Loputusvahendit loksus kõrvale.	Pühkida loputusvahend lapiga ära.



## Klienditeenindus

Kui teil ei peaks õnnestuma viga parandada, võtke palun ühendust oma klienditeenindusega. Leiame alati sobiva lahenduse ja sageli ei ole tehnikut vaja kohale kutsudagi. Lähima klienditeeninduse kontaktandmed leiate käesoleva kasutusjuhendi tagaküljelt või kaasasolevast klienditeeninduste nimekirjast. Helistamisel nimetage tootenumber (E-Nr. = 1) ja valmistaja number (FD = 2), mille leiate seadme ükselt andmesildil [33].

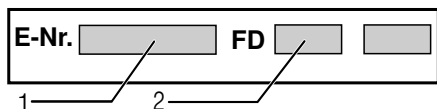

**Usaldage tootja asjatundlikkust.** Võtke meiega ühendust. Nii võite olla kindel, et remonttöid viivad läbi kvalifitseeritud tehnikud, kellel on olemas teie kodumajapidamisseadmete jaoks originaalvaruosad.



## Paigaldamine ja vooluvõrku ühendamine

Nõuetekohase töö tagamiseks tuleb nõudepesumasin asjatundlikult ühendada. Andmed sissevoolu, äravoolu ja elektritarbimiste kohta peavad vastama nõutud kriteeriumidele, nagu need on kirjas alljärgnevas loikes või montaažjuhendis.

### Pidage montaažil kinni tööde järjekorrast:

1. Kontroll tarnimisel
2. Paigaldamine
3. Äravooluühendus
4. Joogivee ühendus
5. Elektriline ühendamine

### Tarne komplekt

Puuduste korral võtke ühendust edasimüüjaga, kelle käest te seadme ostsite või meie klienditeenindusega.

- Nõudepesumasin
- Kasutusjuhend
- Paigaldusjuhend
- Lühijuhend\*
- Müügigarantii\*
- Paigaldusmaterjal
- Aurukaitse\*
- Aurukaitse\*
- Kummikate\*
- Võrgukaabel

\* sõltuvalt teie nõudepesumasina varustuse variandist

### Ohutusnõuded

Järgige sealjuures ohutusnõuandeid  
→ "Installeerimisel" lk 6 all.

## Tarnimine

Teie nõudepesumasina laitmatut tööfunktsiooni on tehases kontrollitud. Sellepärast on näha väikesi veeplekke. Need kaovad pärast esimest pesu.

## Tehnilised andmed

- **Kaal:**  
Maksimaalne 60 kg.
- **Pinge:**  
220–240 V, 50 Hz või 60 Hz.
- **Elektriline toitevõimsus:**  
2000 - 2400 W.
- **Kaitse:**  
10/16 A (UK 13 A).
- **Energiatarbimine**  
väljalülitatud olek (Po)\* 0,50 W.  
ooteolek (valmis) (Pi)\* 0,50 W.  
\*määruste (EÜ) nr 1016/2010 ja 1059/2010 järgi.  
Lisafunktsioonid ja seadistused võivad suurendada energiatarbimist.
- **Veerõhk:**  
vähemalt 0,05 MPa (0,5 bar), maksimaalselt 1 MPa (10 bar).  
Suurema veesurve korral: eellülitada survealandusventiil.
- **Sissevoolukogus:**  
minimaalselt 10 liitrit/minutis.
- **Veetemperatuur:**  
Külm vesi.  
Sooja vee puhul:  
Maksimaalne temperatuur on 60 °C
- **Maht:**  
12–15 nõudekomplekti (sõltuvalt teie nõudepesumasina varustuse variandist)

## Paigaldamine

Vajalikud paigaldusmõõdud on kirjas montaažijuhendis. Seadke seade reguleeritavate jalgade abil rõhtasendisse. Seade peab korralikult ja kindlalt püsti seisma.

- Alla paigaldatavad ja integreeritud seadmed, mis pannakse püsti, tuleb kindlustada ümberkukkumise vastu, nt kruvida seina külge või monteerida monoliitse tööpinna alla, ning kruvida naaberkappidega kokku.
- Seadme võib paigaldada puit- või plastikseinte vahele köögimööblisse.

## Äravooluühendus

1. Nõutavad tööd ja toimingud leiata montaažijuhendist, vajadusel monteerida sifoon koos äravoolututsiga.
2. Ühendada äravooluvoolik kaasasolevate detailide abil sifooni äravoolututsiga.  
Jälgige, et äravooluvoolikul ei oleks murdekohti, et voolik ei oleks kokku vajutatud ega kokku põimunud ning et äravoolus ei takistaks ükski kork heitvee äravoolamist!

## Joogivee ühendus

1. Ühendada joogivee ühendus paigaldamisjuhendi alusel kaasasolevate osade abil veekraaniga. Jälgige, et joogivee ühendusel ei oleks murdekohti, see ei oleks kokku surutud ega keerdus.
2. Seadme vahetamisel tuleb alati kasutada uut vee sisselaskevoolikut.

### Veerõhk:

vähemalt 0,05 MPa (0,5 bar), maksimaalselt 1 MPa (10 bar). Suurema veesurve korral: eellülitada survealandusventiil.

### Sissevoolukogus:

minimaalselt 10 liitrit/minutis.

### Veetemperatuur:

Külm vesi.

Sooja vee puhul:



Maksimaalne temperatuur on 60 °C

## Sooja vee ühendus \*

\* sõltuvalt teie nõudepesumasina varustuse variandist

Nõudepesumasina võib ühendada sooja ja külma veega kuni max 60 °C temperatuuriga. Sooja veega ühendamist soovitatakse siis, kui see on energeetiliselt soodsasooja vee valmistamise süsteemi ühendus ja kasutada on sobiv paigaldus, nt ringlemisega päikeseelektrisüsteem. See hoiab kokku energiat ja aega. Funktsiooniga „Soe vesi” saate oma seadme reguleerida optimaalselt sooja vee kasutamisele. Soovitatav veetemperatuur (pealevoolava vee temperatuur) on vähemalt 40 °C ja maksimaalselt 60 °C. Sooja veega ühendamist ei soovitata siis, kui vesi tuleb elektriboilerist.

### Seadistuse muutmiseks:

1. Avada uks.
2. Lülitada sisse SISSE/VÄLJA lüliti 1.
3. Vajutada infonuppu  3 3 sekundit, kuni üles näidikule 4 kuvatakse tekst:  
**lehitsemiseks < >**  
**seadistamiseks - +**  
**väljumiseks Setup 3 sek**
4. Vajutada nuppu > 11 seni, kuni üles näidikule kuvatakse veeühendus 4.
5. Seadistada seadistusnuppudega + - 7.
6. Vajutada infonuppu  3 3 sekundit.  
Seadistusväärtus on seadmes salvestatud.

## Ühendamine vooluvõrguga

- Seade ühendada ainult vahelduvvooluga vahemikus 220 V kuni 240 V ja 50 Hz või 60 Hz eeskirjadele vastavalt paigaldatud maandusjuhtmega varustatud pistikuga. Vajaliku kaitsme kohta vaata andmeplaadilt [33].
- Pistikupesa peab olema seadme lähedal ja ka pärast paigaldamist vabalt ligipääsetav. Kui pistik ei ole paigaldamise ajal vabalt ligipääsetav, peab vastavate ohtuseeskirjade täitmiseks installeerimisel paigaldama kogu pingestuse väljalülitamiseks lahutusseadme, mille kontaktava on vähemalt 3 mm.
- Muudatusi ühenduses tohivad teha ainult spetsialistid.
- Võrguühenduskaabli pikendust tohib teha ainult klienditeeninduse nõusolekul.
- Rikkevoolu-kaitselüliti kasutamisel tohib rakendada ainult tüüpi märgiga [34]. Vaid see tagab praegu kehtivate eeskirjade täitmise.
- Seade on varustatud veekaitsesüsteemiga. Pidage meeles, et see töötab ainult siis, kui seade on vooluvõrguga ühendatud.

## Demontaaž

### Pidage ka siin kinni töösammude järjekorrast.

1. Lahutage seade vooluvõrgust.
2. Keerata veekraan kinni.
3. Keerata lahti heitvee- ja joogivee ühendus.
4. Võtta lahti kinnituskruvid mööbli osade juures.
5. Demonteerige sokliliist, kui see on olemas.
6. Tõmmake seade välja, tõmmates voolikut ettevaatlikult järele.

## Transportimine

Tühjendage nõudepesumasin ja kindlustage lahtised osad.

### Seade tuleb tühjendada sellises järjekorras:

1. Keerata lahti veekraan.
2. Avada uks.
3. Lülitada sisse SISSE/VÄLJA lüliti [1].
4. Valige kõrgeima temperatuuriga programm. Üles näidikule [4] kuvatakse võimalik programmikestus.
5. Vajutada START-nuppu [10].
6. Sulgeda uks. Programm käivitub.
7. Ca 4 minutipärast avada uks.
8. Vajutada START-nuppu [10] seni, kuni ülevale näidikule [4] kuvatakse „Programm on katkestatud“/„valmis“ 1. min pärast“.
9. Sulgeda uks.
10. Ca 1 minuti pärast avada uks. Ülevale näidikul [4] kuvab „valmis“.
11. Lülitada välja SISSE/VÄLJA lüliti [1].
12. Sulgeda veekraan, eemaldada sisselaskevoolik ja lasta tühjaks joosta.

**Märkus:** Seadet transportida ainult püstiasendis. Et masina juhtimissüsteemi ei satuks jääkvett ning ei rikutaks programmi kulgu.

## Külmakindlus

Kui seade seisab jäätumisohuga ruumis (nt suvilas), tuleb see täielikult veest tühjendada (vt transport).

Õigus teha muudatusi.

## AQUA-STOP garantii

et

(seadmetel ilma aqua-stopita langeb ära)

Lisaks ostulepingust tulenevatele garantiinõudmistele müüja vastu ja lisaks meie seadme garantiile hüvitame kulud järgmistel tingimustel:

1. Kui meie aqua-stop süsteemi vea tõttu peaks tekkima veekahju, korvame me erakasutajate kahjud. Veekaitse tagamiseks **peab** seade olema ühendatud vooluvõrguga.
2. See garantii kehtib kogu masina eluaja jooksul.
3. Garantiinõude eelduseks on, et seade koos aqua-stopiga on vastavalt meie juhendile asjatundlikult paigaldatud ning ühendatud. See hõlmab ka asjatundlikult paigaldatud aqua-stop pikendust (originaalvaruosa). Meie garantii ei laiene defektsetele voolikutele või armatuuridele kuni aqua-stop ühenduseni veekraani juures.
4. Aqua-stopiga seadmeid ei ole tavaliselt vaja töö ajal valvata ning hiljem veekraani sulgeda. Veekraan tuleb sulgeda ainult siis, kui olete pikemat aega kodust ära, nt mitmenädalasel puhkusel.

BSH Hausgeräte GmbH

Carl-Wery-Straße 34  
81739 München, Germany

### Remontitööde tellimus ja konsultatsioon rikete korral

Kõigi riikide kontaktandmed leiate kaasasolevast klienditeeninduste nimekirjast.

Internet: [www.siemens-home.bsh-group.com](http://www.siemens-home.bsh-group.com)

Tootnud BSH Hausgeräte GmbH ettevõtte Siemens AG kaubamärgi litsentsi all



**9001318487**  
(9708) 642 TW