

SIEMENS



Pliidipaat

Kaitlentė

Sildviršma

ET39.CEA1., ET39.CF1

siemens-home.bsh-group.com/welcome

| | |
|-----------------------------------|----|
| [et] Kasutusjuhend | 3 |
| [lt] Naudojimo instrukcija | 7 |
| [lv] Lietošanas instrukcija | 11 |

Register
your
product
online

**ET39.CEA1.
ET39.CEF1**

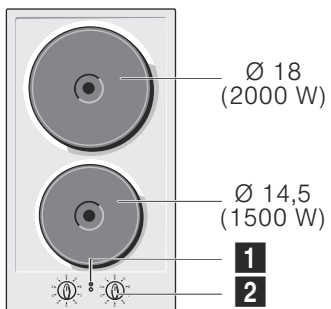

1 Seadme töö näidik

2 Juhtseadmed

1 Veikimo indikatorius

2 Reguliavimo rankenėlės

1 Darbības indikators

2 Vadības slēdži

Sisukord

| | | |
|---|--|----------|
|  | Ettenähtud kasutamine | 3 |
|  | Olulised ohutusnõuded | 4 |
|  | Seadmega tutvumine | 4 |
| | Juhtpaneel | 4 |
| | Tarvikud | 4 |
|  | Elektriplaadid | 4 |
| | Enne esmakordset kasutamist | 4 |
| | Seadme töö | 4 |
| | Kasutuseeskirjad | 5 |
| | Nõuandeid kuumutamisel | 5 |
|  | Puhastamine ja hooldamine | 5 |
| | Roostevabast terasest pinnad | 5 |
| | Emailpinnad | 5 |
| | Rikete vältimine | 5 |
|  | Klienditeenindus | 6 |
| | Garantiitingimused | 6 |
|  | Keskkonnakaitse | 6 |
| | Keskkonnasäästlik jäätmekäitlus | 6 |

Lisateavet toodete, lisatarvikute, varuosade ja teeninduse kohta leiate Internetist: **www.siemens-home.bsh-group.com** ja Internetikauplusest: **www.siemens-home.bsh-group.com/eshops**

Ettenähtud kasutamine

Lugege see juhend hoolikalt läbi. Hoidke kasutus- ja paigaldusjuhend ning seadme pass alles hilisemaks kasutuseks või seadme hilisemate omanike jaoks alles.

Kontrollige seade pärast pakendi eemaldamist üle. Transpordil tekkinud vigastuste tuvastamisel ärge ühendage seadet vooluvõrku.

Ilma pistikuta seadmeid võib vooluvõrku ühendada üksnes väljaõppinud elektrik. Seadme garantii ei laiene kahjustustele, mis on põhjustatud valest ühendamisest vooluvõrku.

Seade on ette nähtud kasutamiseks üksnes koduses majapidamises ja kodustes tingimustes. Kasutage seadet vaid toitude ja jookide valmistamiseks. Keemisprotsessi tuleb jälgida. Lühikest keemisprotsessi tuleb jälgida algusest lõpuni. Kasutage seadet üksnes kinnistes ruumides.

See seade on ette nähtud kasutamiseks kõrgusel kuni maksimaalselt 2000 meetrit üle merepinna.

Seade ei ole ette nähtud kasutamiseks välise lülituskella või kaugjuhtimispuldiga.

Üle 8-aastased lapsed ja isikud, kelle füüsilised või vaimsed võimed on piiratud või kellel puuduvad seadme kasutamiseks vajalikud teadmised ja kogemused, tohivad seadet kasutada ainult juhul, kui nende üle teostab järelevalvet nende turvalisuse eest vastutav isik või kui neile on selgitatud seadme ohutut käsitlemist ja kui nad on mõistnud seadmest tulenevaid ohte.

Lapsed ei tohi seadmega mängida. Lapsed tohivad seadet puhastada ja hooldada vaid juhul, kui nad on vanemad kui 15-aastased ja nende üle teostatakse järelevalvet.

Alla 8-aastased lapsed hoidke seadmest ja ühendusjuhtmest eemal.

Olulised ohutusnõuded

Hoiatus – Põletuse oht!

- Kuum õli ja rasv süttivad kiiresti. Ärge jätke kuumat õli ja rasva kunagi järelevalveta. Ärge kunagi kustutage põlengut veega. Lülitage keeduala välja. Summutage leegid ettevaatlikult kaane, kustutusteki või muu sarnase esemega.
- Keedualad lähevad väga kuumaks. Ärge kunagi asetage pliidiplaadile süttivaid esemeid. Ärge jätke pliidiplaadile esemeid.
- Seade läheb väga kuumaks. Ärge kunagi hoidke pliidiplaadi all olevas sahtlis süttivaid esemeid ega aerosoole.
- Pliidiplaadi katteid ei tohi kasutada. Need võivad põhjustada õnnetusi, nt ülekuumenemise, süttimise või materjalide purunemise tõttu.

Hoiatus – Põletuse oht!

Keedualad ja neid ümbritsev piirkond, iseäranis pliidiplaadi raam, lähevad väga kuumaks. Ärge puudutage kuumi pindu. Hoidke lapsed eemal.

Hoiatus – Elektrilöögioht!

- Kui seade on varustatud Schuko pistikuga, tuleb Taani pistikute puhul kaitsemaanduse tagamiseks seade ühendada võrku sobiva adapteriga. Kõnealuse adapteri (lubatud kuni 13 amprit) saab osta klienditeenindusest (kood 616581).
- Asjatundmatult teostatud parandustööd on ohtlikud. Parandustöid tohib teha vaid tootja väljaõppe läbinud tehnik. Kui seade on defektne, eemaldage pistik pistikupesast või lülitage elektrikilbist välja vool. Pöörduge hooldekeskusesse.
- Sissetungiv niiskus võib põhjustada elektrilöögi. Ärge kasutage kõrgsurvepesurit ega aurupuhastit.
- Defektne seade võib põhjustada elektrilöögi. Ärge kunagi lülitage sisse defektset seadet. Eemaldage toitepistik pistikupesast või lülitage elektrikilbist välja vool. Pöörduge hooldustöökotta.

Hoiatus – Vigastuste oht!

Potid võivad potipõhja ja keeduala vahele sattunud vedeliku tõttu äkitselt üles hüpata. Hoidke keeduala ja potipõhi alati kuivad.

Seadmega tutvumine

Pliidiplaadi mõõtmed leiata mudeli ülevaatest.
→ *lehekülg 2*

Juhtpaneel

Igal juhtseadmel on valitud keeduala tähistatud.

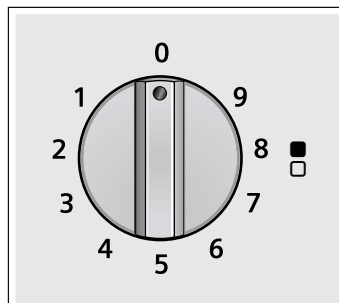

Näidikud

| | |
|---|----------------------------------|
|  | Juhtnupust reguleeritav keeduala |
| 0 | Keeduala välja lülitatud |
| 9 | Kõrgeim võimsusaste |
| 1 | Madalaim võimsusaste |

Tarvikud

Tehnilisest teenistusest saab osta järgmiseid tarvikuid:

Kood

NEZ34VLA Ühendusprofiil

Tootja ei võta endale vastutust eelpool nimetatud tarvikute mittekasutamise või valesti kasutamise eest.

Elektriplaadid

Enne esmakordset kasutamist

Uue seadme lõhna eemaldamiseks lülitage keedualad üksteise järel tühjalt ilma nõuta sisse ja kuumutage täisvõimsusel viis minutit. Lülitage sisse ainult üks keeduala korraga. Selle aja jooksul on tavaline, et eraldub suitsu ja lõhnu, mis aja möödudes kaovad.

Tähelepanu!

Ärge kuumutage plaate tühjalt ilma nõuta, välja arvatud nende esmakordsel kuumutamisel.

Seadme töö

Sisselülitamine

Keerake nuppu vasakule soovitud asendisse. Süttib tähis, mis näitab et seade töötab.

Asend 1: miinimumvõimsus

Asend 9: täisvõimsus.

Märkus: Soovitame toiduvalmistamist alustada täisvõimsusel ja mõne minuti pärast valida vahepealsed võimsustasemed.

Väljalülitamine

Keerake nuppu paremale väljalülitatud oleku peale. Kustub tähis, mis näitab, et seade töötab.

Jääksoojus

Elektriplaadi võib välja lülitada veidi enne toidu valmistamise lõppu. Jääksoojus võimaldab mõne minuti jooksul kuumutamist jätkata ja niimoodi energiat säästa.

Kasutuseeskirjad

Järgmised nõuanded aitavad teil energiat säästa ja vältida nõude kahjustamist:

- Kasutage keeduala suurusele vastavat panni või potti. Nõu põhja läbimõõt ei tohi kunagi olla keedualast väiksem, vaid peab sellele vastama.
- Kasutage lameda ja paksu põhjaga nõusid.
- Ärge kasutage moondunud kujuga nõusid, mis keedualal kindlalt paigal ei püsi.
- Asetage nõu korralikult keeduala keskele. Vastasel juhul võib nõu ümber minna.
- Kasutage toiduvalmistamisel alati kaanega nõusid.
- Ärge andke pliidiplaadile hoope ega asetage sellele liiga suuri raskusi.
- Käsitsege nõusid pliidiplaadil ettevaatlikult.
- Ärge katke toiduvalmistamisel pliidiplaati alumiiniumfooliumi või muu sarnasega. Need võivad pliidiplaati kahjustada.
- Ärge laske vedelikel üle ääre keeda ja pliidiplaadile või keedualale sattuda. Kasutage vedelikurohket toitu valmistades kõrgeid nõusid.
- Hoidke pliidiplaat kuiv. Soolane vesi ja mürjad nõud võivad plaati kahjustada. Ärge valmistage toitu märgades nõudes.

Nõuandeid kuumutamisel

Järgmised nõuanded on soovituslikud. Võimsust tuleb suurendada:

- suurte vedelikukoguste puhul,
- suurte roogade valmistamisel,
- kaaneta nõudega.

| Toiduvalmistusviis | Asend |
|---|---------|
| Sulatamine: šokolaad, või, želatiin. | 1-2 |
| Keetmine: riis, bešamellkaste, raguu. | 2-3 |
| Keetmine: kartulid, makaronid, aedviljad. | 4-5 |
| Kergelt praadimine: hautised, praerullid. | 4-5 |
| Aurutamine: kala. | 5 |
| Soojendamine, soojas hoidmine: valmistoidud. | 2-3-4-5 |
| Küpsetamine: eskalopp, biifsteek, omlett. | 6-7-8 |
| Küpsetamine ja pruunistamine | 9 |



Puhastamine ja hooldamine

Pühkige kohe lapiga pliidilt ülekeenud toit.

Pärast jahtumist puhastage keedualad vee ja seebiga.

Kuivatage pliidiplaat. Keedualad võivad aja jooksul niiskuse tõttu roostega kattuda. Kuumutage põgusalt niiskeid keedualasid.

Keedualade katte kaitsmiseks niisutage neid õli või kaubanduses saada oleva hooldusvahendiga.

Roostevabast terasest pinnad

Kasutamisel võivad pliidiplaadile ja keedualade äärtele tekkida sinakad ja kollakad plekid. Kasutage roostevaba terase puhastusvahendit.

Soovitatav on kasutada regulaarselt puhastusvahendit, mida saab meie tehnilisest teenistusest koodiga 464524.

Vältige seda laadi toodete kasutamist sõeltrükis tähistega aladel. Tähisted võivad kustuda.

Ärge kasutage abrasiivseid puhastusvahendeid.

Emailpinnad

Puhastage pliidiplaati niiske lapiga.

Ärge kasutage abrasiivseid puhastusvahendeid või karedaid nuustikuid. Pliidiplaat võib tuhmuda.

Rikete vältimine

Tähelepanu!

- Ärge eemaldage seadme puhastamisel selle juhtseadiseid. Sissetungiv niiskus võib seadet kahjustada.
- Hoidke pliidiplaat kuiv. Soolane vesi ja mürjad nõud võivad plaati kahjustada.
- Vältige soola sattumist pliidiplaadi pinnale.
- Ärge kunagi kasutage pliidiplaadilt kõvastunud toidujäätmete eemaldamiseks abrasiivseid tooteid, teraskäsna, teravaid esemeid, nuga jms.
- Ärge kasutage aurupuhasteid. Need võivad pliidiplaati kahjustada.

Klienditeenindus

Meie tehnilise teenistuse poole pöördudes läheb teil vaja seadme tootenumbrit (E-Nr.) ja tootmisnumbrit (FD). Need numbrid leiате pliidiplaadi all asuvalt andmeplaadilt ja kasutusjuhendi etiketilt.

Remonttööde tellimus ja konsultatsioon rikete korral

Kõigi riikide kontaktandmed leiате kaasasolevast klienditeeninduste nimekirjast.

Tootja pädevuses võite kindel olla. Sellest lähtudes tagate, et parandustöid teevad asjaomase kvalifikatsiooniga hooldustehnikud, kes kasutavad seadme jaoks ettenähtud originaalvaruosi.

Garantiitingimused

Kui vastupidiselt meie ootustele ilmneb seadme juures mõni kahjustus või ei täida seade ettenähtud kvaliteedinõudeid, palume teil meid sellest võimalikult kiiresti teavitada. Garantii kehtimiseks ei tohi seade olla rikutud ega väärkasutatud.

Kehtivad need garantiitingimused, mille on sätestanud meie ettevõtte selle riigi esindus, kust seade on ostetud. Lisateavet võite küsida müügiesindustest. Garantii kasutamiseks on vaja esitada ostutõend.

Ettevõtte jätab endale õiguse seadet muuta.

Keskkonnakaitse

Kui seadme andmesildil on sümbol , järgige järgmisi juhiseid.

Keskkonnasäästlik jäätmekäitlus

Käideldge seadme pakendijäätmed keskkonnasõbralikult.



Käesolev seade on märgistatud vastavalt direktiivile 2012/19/EÜ elektri- ja elektroonikaseadmete jäätmete kohta. Direktiiv sätestab elektri- ja elektroonikaseadmete jäätmete tagastamise ja ringlussevõtu raamtingimused Euroopa Liidus.

Seadme pakend on valmistatud seadet transpordi ajal tõhusalt kaitsvatest materjalidest. Pakendi materjalid on täielikult taaskasutatavad, vähendades nii mõju keskkonnale. Kutsume ka teid andma oma panust keskkonnahoidu, järgides allpool toodud nõuandeid:

- visake pakend selle jaoks mõeldud pakendikonteinerisse,
- enne kasutuselt kõrvaldatud seadme äraviskamist, muutke see kasutuskõlbmatuks. Hankige kohalikult omavalitsuselt lähima kasusjäätmete kogumiskeskuse aadress ja viige seade sinna,
- ärge kallake kasutatud õli kraanikausist alla. Hoidke seda suletud nõus ja viige vastavasse kogumispunkti või vajadusel prügikonteinerisse (kust see satub kontrollitud prügilasse, mis pole tõenäoliselt parim lahendus, kuid aitab vältida vee saastamist).

Turinys

| | | |
|---|---|----|
|  | Naudojimas pagal paskirtį | 7 |
|  | Svarbūs saugos nurodymai | 8 |
|  | Susipažinkite su prietaisu | 8 |
| | Valdymo skydelis | 8 |
| | Priedai | 8 |
|  | Elektrinės kaitlentės | 8 |
| | Prieš naudojant pirmą kartą | 8 |
| | Veikimas | 8 |
| | Įspėjimai dėl naudojimo | 9 |
| | Maisto gaminimo rekomendacijos | 9 |
|  | Valymas ir einamoji techninė | 9 |
| | Nerūdijančiojo plieno paviršiai | 9 |
| | Emaliuoti paviršiai | 9 |
| | Kaip išvengti pažeidimų | 9 |
|  | Klientų aptarnavimo tarnyba | 10 |
| | Garantijos sąlygos | 10 |
|  | Aplinkos apsauga | 10 |
| | Ekologiškas utilizavimas | 10 |

Daugiau informacijos apie gaminius, priedus, atsargines dalis ir paslaugas rasite internete: **www.siemens-home.bsh-group.com** ir interneto parduotuvėje: **www.siemens-home.bsh-group.com/eshops**

Naudojimas pagal paskirtį

Atidžiai perskaitykite šią instrukciją. Išsaugokite šią naudojimo ir montavimo instrukciją bei prietaiso pasą, kad galėtumėte vėliau peržiūrėti arba perduoti kitiems savininkams.

Išpakuokite prietaisą ir jį patikrinkite. Jei transportuojant prietaisas buvo pažeistas, jo neprijunkite.

Tik įgaliotasis specialistas gali prietaisą prijungti be kištuko. Dėl netinkamo prijungimo atsiradusiai žalai garantija nesuteikiama.

Šis prietaisas naudojamas tik privačiame namų ūkyje ir namų aplinkoje. Prietaisą naudokite tik patiekalams ir gėrimams ruošti. Viralo negalima palikti be priežiūros. Verdant trumpai, viralą reikia visą laiką stebėti. Prietaisą naudokite tik uždaroje patalpose.

Šis prietaisas pritaikytas naudojimui tik iki ne daugiau kaip 2000 metrų aukštyje virš jūros lygio.

Šis prietaisas nėra pritaikytas eksploatuoti su išoriniu jungiklius su laikrodžio mechanizmu arba nuotoliniu valdikliu.

Jaunesni nei 8 metų vaikai ir asmenys, kurių fiziniai, sensoriniai arba protiniai gebėjimai yra mažesni, arba neturintieji patirties bei žinių šį prietaisą gali naudoti tik prižiūrimi už jų saugumą atsakingo asmens arba jo instruktuoti apie saugų prietaiso naudojimą bei supratę iš to kylančius pavojus.

Negalima leisti vaikams žaisti su prietaisu. Valymo ir naudotojo atliekamų techninės priežiūros darbų vaikai negali atlikti, nebent jiems jau sukako 15 metų ir jie bus prižiūrimi. Jaunesnių nei 8 metų vaikų negalima leisti būti arti prietaiso ir jungiamojo laido.

Svarbūs saugos nurodymai

Įspėjimas – Gaisro pavojus!

- Įkaitęs aliejus ir riebalai gali greitai užsiliepsnoti. Niekada nepalikite be priežiūros karšto aliejaus ir riebalų. Niekada negesinkite ugnies vandeniu. Išjunkite kaitvietę. Liepsną atsargiai slopinkite dangčiu, gesinimo antklode arba panašiu daiktu.
- Kaitvietės labai įkaista. Niekada nedėkite ant kaitlentės degių daiktų. Ant kaitlentės nelaikykite jokių daiktų.
- Prietaisas įkaista. Nelaikykite stalčiuose tiesiogiai po kaitlentėmis jokių degių daiktų ar aerosolinių purškiklių.
- Kaitlenčių uždangų naudoti negalima. Priešingu atveju gali įvykti nelaimingų atsitikimų, pvz., jos gali perkaisti, užsidegti arba nuo jų gali atitrūkti medžiagos dalys.

Įspėjimas – Pavojus nusideginti!

Kaitvietės ir aplinkiniai paviršiai, ypač kaitlentės rėmas (jei yra), labai įkaista. Nelieskite karštų paviršių. Neleiskite prisitrinti vaikams.

Įspėjimas – Elektros iškvos pavojus!

- Jei prietaisas turi elektros kištuką „Schuko“, tam, kad jis būtų tinkamai įžemintas, prietaisą reikia prijungti su atitinkamu adapteriu. Šį adapterį (leistinas srovės stiprumas iki maks. 13 amperų) galima įsigyti iš techninės pagalbos tarnybos (kodas 616581).
- Nekvalifikuotai atliekami remonto darbai yra pavojingi. Taisyti prietaisą gali tik specialiai išmokytas klientų aptarnavimo tarnybos technikas. Jei prietaisas sugedo, ištraukite šakutę iš lizdo arba išjunkite saugiklį saugiklių dėžėje. Paskambinkite klientų aptarnavimo tarnybai.
- Dėl prasiskverbusios drėgmės kyla elektros smūgio pavojus. Nenaudokite aukštu slėgiu ar garais valančių įrenginių.
- Dėl sugedusio prietaiso gali įvykti elektros smūgis. Niekada nejunkite sugadinto prietaiso. Ištraukite kištuką iš lizdo arba išjunkite saugiklį saugiklių dėžėje. Iškvieskite klientų aptarnavimo tarnybą.

Įspėjimas – Pavojus susižeisti!

Puodai dėl skysčio tarp puodo dugno ir kaitvietės gali staiga pašokti į viršų. Visuomet nusausinkite kaitvietę ir puodo dugną.

Susipažinkite su prietaisu

Kaitlenčių specifikacijas rasite tipų apžvalgoje.
→ 2 psl.

Valdymo skydelis

Kiekviena rankenėle valdoma atskira kaitvietė.

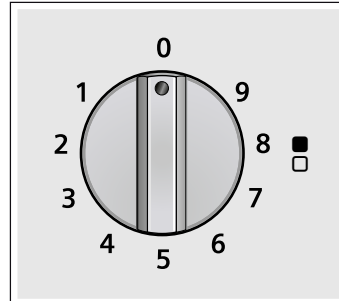

Rodmenys

| | |
|---|-------------------------------------|
|  | Valdymo rankenėle valdoma kaitvietė |
| 0 | Kaitvietė išjungta |
| 9 | Didžiausias galios lygis |
| 1 | Mažiausias galios lygis |

Priedai

Toliau išvardytus priedus galima įsigyti techninės priežiūros skyriuje:

Kodas

NEZ34VLA Jungiamasis profilis

Gamintojas neprisiima atsakomybės, jei šie priedai nenaudojami arba naudojami netinkamai.

Elektrinės kaitlentės

Prieš naudojant pirmą kartą

Norėdami pašalinti kvapus, be indo po vieną didžiausiu galingumu penkioms minutėms įjunkite kaitvietes. Vienu metu junkite tik vieną kaitvietę. Normalu, kad per šį laiką pasirodys dūmų ir sklis kvapai, kurie laikui bėgant išnyks.

Dėmesio!

Nenaudokite kaitvietės neuždėję indų, išskyrus pirmąjį įkaitinimą.

Veikimas

Kaip įjungti

Pasukite atitinkamą rankenėle į kairę iki norimos padėties. Įsijungia veikimo indikatorius.

- 1 padėtis: mažiausia galia
- 9 padėtis: didžiausia galia.

Pastaba. Virimo pradžioje rekomenduojama naudoti didžiausią galingumo lygį ir per kelias minutes pereiti prie vidutinės galios.

Išjungimas

Pasukite atitinkamą rankenėlę į dešinę iki išjungimo padėties. Išsijungia veikimo indikatorius.

Likutinė šiluma

Elektrinė kaitlentė turi būti išjungta prieš baigiant virti. Likutinė šiluma suteikia galimybę virti dar kelias minutes ir sutaupyti energijos.

Išpėjimai dėl naudojimo

Toliau pateikti patarimai padės jums sutaupyti energijos ir išvengti indų sugadinimo:

- Kiekvienai kaitviete naudokite tinkamo dydžio indus. Indo dugno skersmuo turi būti tokio pat dydžio kaip kaitvietė, ne mažesnis.
- Naudokite lygaus ir sunkaus pagrindo indus.
- Nenaudokite deformuotų indų, kurie nestabiliai stovi ant kaitvietės.
- Puodą statykite kaitvietės viduryje. Priešingu atveju jis gali nuvirsti.
- Virdami visada naudokite puodo dangtį.
- Nedaužykite kaitlentės ir nestatykite ant jos per didelio svorio.
- Atsargiai elkitės su ant kaitlentės pastatytais indais.
- Virdami nedenkite kaitlentės aliuminio folija. Galite sugadinti kaitlentę.
- Stenkitės, kad ant kaitlentės ir kaitviečių iš indų neišbėgtų skystis. Jei ruošiant valgį reikalingas didelis kiekis vandens, naudokite indą aukštomis sienelėmis.
- Kaitlentę sausai nušluostykite. Sūdytas vanduo ir drėgni indai gali ją sugadinti. Nedėkite ant kaitvietės šlapių indų.

Maisto gaminimo rekomendacijos

Toliau pateikiami patariamieji pasiūlymai. Galingumą reikia padidinti šiais atvejais:

- kai verdate dideliame kiekyje vandens,
- kai ruošiate didelį kiekį maisto,
- kai naudojate indą be dangčio.

| Ruošimo metodas | Padėtis |
|---|---------|
| Tirpinimas: šokolado, sviesto, želatinos. | 1–2 |
| Virimas: ryžių, Bešamelio padažo, troškinių. | 2–3 |
| Virimas: bulvių, makaronų, žalių daržovių. | 4–5 |
| Apkepinimas: mėsos gabaliukų troškiniui, mėsos vyniotinių. | 4–5 |
| Ruošimas garuose: žuvies. | 5 |
| Šildymas, šilumos palaikymas: paruoštų patiekalų. | 2–3–4–5 |
| Kepimas: eskalopo, žlėgtainių, tortiljų. | 6–7–8 |
| Virimas ir skrudinimas | 9 |



Valymas ir einamoji techninė

Iš karto nuvalykite išbėgusį maistą.

Atvėsusias kaitvietes valykite vandeniu su muilu.

Sausai nušluostykite kaitlentę. Dėl drėgmės laikui bėgant ant kaitviečių gali atsirasti rūdžių. Šiek tiek pašildykite kaitvietę, kuri yra drėgna.

Norėdami apsaugoti kaitviečių dangą, impregnuokite aliejumi ar kita parduotuvėje parduodama priemone.

Nerūdijančiojo plieno paviršiai

Juos naudojant ant kaitlentės ir kaitviečių apvadų gali atsirasti mėlynų ir geltonų dėmių. Naudokite nerūdijančiajam plienui tinkamas valymo priemones.

Rekomenduojama reguliariai naudoti švaros medžiagas, kurias parduoda mūsų techninės priežiūros skyrius, šių medžiagų kodas 464524.

Saugokite, kad šie produktai nepatektų į informacinių ekranų zoną. Informacija gali išsitrinti.

Nenaudokite abrazyvinių valymo priemonių.

Emaliuoti paviršiai

Kaitlentę nuvalykite drėgna šluoste.

Nenaudokite abrazyvinių valymo priemonių arba šiurkščių kempinių. Kaitlentė gali prarasti blizgesį.

Kaip išvengti pažeidimų

Dėmesio!

- Valydami prietaisą nenuimkite valdymo elementų. Prasiskverbusi drėgmė gali pažeisti prietaisą.
- Kaitlentę sausai nušluostykite. Sūdytas vanduo ir drėgni indai gali ją sugadinti.
- Venkite kaitlentės paviršiaus kontakto su druska.
- Sukietėjusiems maisto likučiams šalinti nuo kaitlentės niekada nenaudokite abrazyvių medžiagų, plieninių kempinių, pjaunančių daiktų, peilių ir pan.
- Nenaudokite garų valymo mašinų. Galite sugadinti kaitlentę.

Klientų aptarnavimo tarnyba

Kreipiantis į techninės priežiūros skyrių reikia nurodyti prietaiso gaminio numerį (E-Nr.) ir gamybos numerį (FD). Ši informacija pateikiama techninių duomenų lentelėje, esančioje apatinėje kaitlentės dalyje, ir naudojimo instrukcijų etiketėje.

Remonto pavedimai ir patarimai gedimų atvejais

Visų šalių kontaktinius duomenis rasite pridėtame klientų aptarnavimo tarnybos skyrių sąrašė.

Pasitikėkite gamintojo kompetencija. Būsite tikri, kad remonto darbus atlieka išmokyti techninės priežiūros tarnybos technikai, kurie turi Jūsų prietaisui tinkančias originalias atsargines dalis.

Garantijos sąlygos

jei nepaisant mūsų lūkesčių prietaisas yra sugedęs arba neatitinka numatytų kokybės reikalavimų, prašome jums apie tai pranešti kiek galima greičiau. Tam, kad galiotų garantija, prietaisas neturės būti jokiais būdais, o ypač netinkamai, naudotas.

Šiam prietaisui yra taikomos tokios garantijos sąlygos, kurias nustatė tiekėjas, atstovaujantis mūsų kompaniją prietaiso pirkimo šalyje. Išsamios informacijos galite teirautis pardavimo vietoje. Norint pasinaudoti garantija reikia pateikti pirkimo įrodymą.

Pasiliegame teisę be atskiro įspėjimo atlikti pakeitimus.

Aplinkos apsauga

Jei prietaisų specifikacijų lentelėje yra simbolis , atkreipkite dėmesį į toliau pateiktus nurodymus.

Ekologiškas utilizavimas

Pakuotę utilizuokite pagal aplinkosaugos reikalavimus.



Šis prietaisas yra pažymėtas pagal Europos bendrijos direktyvą 2012/19/EG dėl naudotų elektrinių ir elektroninių prietaisų (waste electrical and electronic equipment - WEEE). Ši direktyva apibrėžia visoje ES galiojančią naudotų prietaisų grąžinimo ir perdirbimo tvarką.

Prietaiso pakuotė buvo pagaminta naudojant medžiagas, būtinas užtikrinti veiksmingą apsaugą gabenant. Šios medžiagos yra visiškai perdirbamos, taip sumažinamas poveikis aplinkai. Kviečiame Jus taip pat prisidėti prie aplinkos saugojimo laikantis šių patarimų:

- Išmeskite pakuotę į tinkamą perdirbamų atliekų konteinerį.
- Prieš išmesdami prietaisą, padarykite jį nenaudojamu. Pasiteiraukite savo vietinėje valdymo institucijoje, kur yra artimiausias perdirbamų medžiagų surinkimo punktas ir nugabenkite ten savo prietaisą.
- Nepilkite panaudoto aliejaus į kriauklę. Laikykite jį uždaramame inde ir nugabenkite į surinkimo vietą arba, jei tokios nėra, į atliekų konteinerį (galiausiai jis bus supiltas į kontroliuojamą vandentiekį; galbūt tai nėra geriausias sprendimas, tačiau išvengsime vandens užteršimo).

Satura rādītājs

| | | |
|---|---|-----------|
|  | Noteikumiem atbilstoša izmantošana | 11 |
|  | Svarīgas drošības norādes | 12 |
|  | Ierīces apraksts | 12 |
| | Vadības panelis | 12 |
| | Piederumi | 12 |
|  | Elektriskās plīts virsmas | 12 |
| | Pirms pirmās lietošanas reizes. | 12 |
| | Darbība | 12 |
| | Lietošanas brīdinājumi | 13 |
| | Ēdienu gatavošanas padomi | 13 |
|  | Tīrīšana un apkope | 13 |
| | Nerūsējošā tērauda virsmas. | 13 |
| | Emaljētas virsmas | 13 |
| | Kā izvairīties no bojājumiem. | 13 |
|  | Servisa dienests | 14 |
| | Garantijas noteikumi. | 14 |
|  | Vides aizsardzība | 14 |
| | Videi draudzīga utilizācija. | 14 |

Plašāku informāciju par produkciju, rezerves daļām un servisu atradīsiet tīmeklī: **www.siemens-home.bsh-group.com** un tiešsaistes veikalā: **www.siemens-home.bsh-group.com/eshops**

Noteikumiem atbilstoša izmantošana

Uzmanīgi izlasiet šo lietošanas pamācību. Glabājiet lietošanas un montāžas pamācību, kā arī iekārtas pasi vēlākai izmantošanai vai arī nodošanai nākamajam īpašniekam.

Pēc izsaiņošanas pārbaudiet ierīci. Nepievienojiet ierīci, ja konstatējat transportēšanas laikā izraisītus bojājumus.

Ierīces bez spraudņa drīkst uzstādīt tikai sertificēts speciālists. Uz bojājumiem, kuri izraisīti nepareiza pieslēguma dēļ, garantija neattiecas.

Šo iekārtu paredzēts izmantot tikai privātās māsaimniecībās vai sadzīvē. Iekārtu izmantojiet tikai ēdienu un dzērienu gatavošanai. Gatavošanas process jāuzrauga. Īslaicīgs gatavošanas process nepārtraukti jāuzrauga. Izmantojiet iekārtu tikai slēgtās telpās.

Šo iekārtu drīkst lietot tikai augstumā, kas nepārsniedz 2000 metrus virs jūras līmeņa. Šī ierīce nav paredzēta izmantošanai ar ārējo taimeru vai tālvadību.

Bērni, kas vecāki par 8 gadiem, un cilvēki ar nepietiekamām fiziskajām, sensorajām un garīgajām spējām vai bez pieredzes vai atbilstošām zināšanām ierīci var lietot tikai citu cilvēku uzraudzībā vai pēc tam, kad viņi ir apmācīti to izmantot un ir apzinājušies iespējamos riskus.

Bērni nedrīkst spēlēties ar ierīci. Tīrīšanu un lietotājiem paredzētu apkopi nedrīkst veikt bērni, izņemot gadījumus, kad viņi ir vecāki par 15 gadiem un tas tiek darīts kāda cita cilvēka uzraudzībā.

Uzraugiet, lai bērni, kas ir jaunāki par 8 gadiem, neatrastos ierīces un pieslēguma kabeļa tuvumā.

Svarīgas drošības norādes

Brīdinājums – Ugunsbīstami!

- Karsta eļļa un tauki viegli uzliesmo. Neatstājiet bez uzraudzības karstu eļļu un taukus. Nedzēsiet uguns liesmas ar ūdeni. Izslēdziet sildriņķi. Uzmanīgi apslāpējiet liesmas ar vāciņu, dzēšamo drānu vai ko līdzīgu.
- Sildriņķi ļoti sakarst. Nenovietojiet uz sildvirsmas viegli uzliesmojošus priekšmetus. Nenovietojiet uz sildvirsmas priekšmetus.
- Iekārta ļoti sakarst. Neuzglabājiet ugunsnedrošus priekšmetus vai aerosolus atvilktnēs, kas atrodas tieši zem iekārtas.
- Nedrīkst izmantot sildvirsmas pārsegus. Tie var izraisīt negadījumus, piem., pārkarstot, aizdegoties vai saplīstot.

Brīdinājums – Apdegumu risks!

Sildriņķi un virsma ap tiem, it īpaši sildvirsmas rāmis (ja tāds ir), ļoti sakarst. Nepieskarieties karstajām virsmām. Raugieties, lai tām nepieklūst bērni.

Brīdinājums – Strāvas trieciena risks!

- Ja ierīce ir aprīkota ar „Schuko” kontaktdakšu, tad, lai nodrošinātu iezemējuma aizsardzību dāņu kontaktdakšās, ierīce ir jāieslēdz ar atbilstošu adapteri. Minēto adapteri (atļauts maks. līdz 13 ampēriem) var iegādāties tehniskā atbalsta dienestā (kods 616581).
- Neprofesionāli veikti remontdarbi ir bīstami. Remontu drīkst veikt tikai kvalificēts, apmācīts mūsu Klientu dienesta tehniķis. Ja ierīce ir bojāta, izņemiet kontaktdakšu no sienas kontaktligzdas vai izslēdziet drošinātājus drošinātāju kastē. Sazinieties ar Klientu dienestu.
- Ja ierīces iekšpusē nokļūst mitrums, tas var izraisīt strāvas triecienu. Neizmantojiet augstspiediena tīrītāju vai tvaika tīrītāju.
- Bojāta ierīce var radīt strāvas triecienu. Nekad neieslēdziet bojātu ierīci. Atvienojiet ierīci no elektriskās strāvas tīkla un izslēdziet drošinātāju kastē. Izsauciet klientu servisu.

Brīdinājums – Traumu risks!

Starp katla pamatni un sildriņķi nokļuvušais šķidrums var izraisīt pēkšņu katla palēkšanos. Sildriņķiem un katlu pamatnēm jābūt sausām.

Ierīces apraksts

Sildvirsmu izmērus atradīsiet nodaļā “Kopsavilkums”.
→ 2 lpp.

Vadības panelis

Pie katra slēdža ir norādīts sildriņķis, uz kuru tas attiecas.

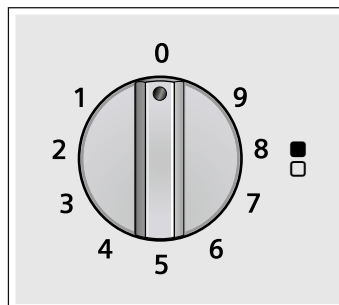

Indikatori

| | |
|---|---------------------------------------|
|  | Ar vadības sprūdu vadītais sildriņķis |
| 0 | Izslēgts sildriņķis |
| 9 | Augstākais jaudas līmenis |
| 1 | Zemākais jaudas līmenis |

Piederumi

Tehniskajā dienestā var iegūt šādus piederumus:

Kods

NEZ34VLA Savienojuma profils

Ražotājs neuzņemas atbildību, ja šie piederumi netiek izmantoti vai ja tos izmanto nepareizi.

Elektriskās plīts virsmas

Pirms pirmās lietošanas reizes

Lai novērstu smaku, ko rada jauna sildriņķa lietošana, ļaujiet katram sildriņķim 5 minūtes darboties bez trauka maksimālajā jaudas iestatījumā. Vienā reizē neieslēdziet vairāk par vienu sildriņķi. Tā ir ierasta parādība, ja šajā laikā izdalās dūmi un smakas, kas laika gaitā samazināsies.

Uzmanību!

Neizmantojiet sildriņķus bez traukiem, izņemot šo pirmo uzkaršanās gadījumu.

Darbība

Ieslēgšana

Pagrieziet slēdzi pa kreisi līdz vajadzīgajai pozīcijai. Izgaismojuma darbības indikators.

1. pozīcija: minimālā jauda
9. pozīcija: maksimālā jauda.

Norādījums: Gatavošanas sākumā ieteicams lietot maksimālās jaudas iestatījumu un pēc dažām minūtēm pārslēgt vidēju jaudu.

Kā izslēgt

Grieziet slēdzi pa labi līdz izslēgšanas pozīcijai. Darbības indikators izslēdzas.

Atlikušais karstums

Elektriskā plīts virsma var izslēgties īsu brīdi pirms gatavošanas beigām. Atlikušais karstums ļaus vēl dažas minūtes turpināt gatavot un tādējādi ietaupīt enerģiju.

Lietošanas brīdinājumi

Turpmāk minētie padomi jums palīdzēs ietaupīt enerģiju un izvairīties no trauku bojājumiem.

- Izmantojiet katram sildriņķim piemērotā izmēra traukus. Trauka pamatnes diametram jābūt tikpat lielam kā sildriņķis, un tas nekādā gadījumā nedrīkst būt mazāks.
- Izmantojiet traukus ar plakānu un biezu pamatni.
- Neizmantojiet deformētus traukus, kas ir nestabili uz sildriņķa.
- Novietojiet trauku precīzi sildriņķa vidū. Citādi tas var apgāzties.
- Gatavojot vienmēr izmantojiet trauku vākus.
- Nesitiet pa plīts virsmu un nenovietojiet uz tās smagus priekšmetus.
- Uz plīts virsmas traukus pārvietojiet uzmanīgi.
- Gatavošanas laikā neapklājiet plīts virsmu ar alumīnija foliju vai līdzīgu materiālu. Tas var sabojāt plīts virsmu.
- Izvairieties no šķidrums pāršļāķšanās pāri trauka malām un nokļūšanas uz plīts virsmas un sildriņķiem. Izmantojiet augstus traukus, ja gatavojat ēdienus, kuros ir daudz šķidruma.
- Uzraugiet, lai plīts virsma būtu sausa. Sāļš ūdens un mitri trauki var to sabojāt. Ēdiena gatavošanai neizmantojiet mitrus traukus.

Ēdienu gatavošanas padomi

Turpmākie ieteikumi ir aptuveni. Jauda jāpalielina šādā gadījumā:

- izmantojat lielu daudzumu šķidruma,
- gatavojat lielu ēdiena daudzumu,
- gatavojat ar traukiem bez vāka.

| Gatavošanas veids | Pozīcija |
|--|----------|
| Kausēt: šokolādi, sviestu, želeju. | 1-2 |
| Vārit: rīsus, balto mērci, ragū. | 2-3 |
| Vārit: kartupeļus, makaronus, dārzeņus | 4-5 |
| Sautēt: sautējumus, gaļas veltņiņus. | 4-5 |
| Tvaicēt: zivis. | 5 |
| Uzsildīt, saglabāt siltus: gatavus ēdienus. | 2-3-4-5 |
| Cept: eskalopus, bifštekus, tortiljas. | 6-7-8 |
| Cept un apcept | 9 |



Tīrīšana un apkope

Nekavējoties ar drāniņu notīriet izlijušo ēdienu.

Kad sildriņķi ir atdzisuši, notīriet tos ar ūdeni un ziepēm.

Nožāvējiet plīts virsmu. Laika gaitā mitruma dēļ sildriņķi var oksidēties. Īsu brīdi pasildiet mitros sildriņķus.

Pārklājiet sildriņķus ar eļļu vai kādu tirgū pieejamu saglabāšanas līdzekli, lai pasargātu to pārklājumu.

Nerūsējošā tērauda virsmas

Plīts virsmas lietošanas gaitā uz tās un uz sildriņķu robežām var parādīties zilgani un dzeltenīgi plankumi. Izmantojiet nerūsējošajam tēraudam piemērotus tīrīšanas līdzekļus.

Ieteicams regulāri lietot tīrīšanas līdzekli, kas pieejams mūsu tehniskajā dienestā ar kodu 464524.

Izvairieties no šāda veida produktu lietošanas uz sietspiedes tehnikā apdrukātajām norāžu zonām. Norādes var nodzist.

Neizmantojiet abrazīvus tīrīšanas līdzekļus.

Emaljētas virsmas

Tīriet plīts virsmu ar mitru drāniņu.

Neizmantojiet abrazīvus tīrīšanas līdzekļus vai asus sūkļus. Plīts virsma var zaudēt tās mirdzumu.

Kā izvairīties no bojājumiem

Uzmanību!

- Lai notīrītu ierīci, nenoņemiet vadības elementus. Tajos var iekļūt mitrums, tādējādi sabojājot ierīci.
- Uzraugiet, lai plīts virsma būtu sausa. Sāļš ūdens un mitri trauki var to sabojāt.
- Neļaujiet, lai uz plīts virsmas nonāk sāls.
- Nekad neizmantojiet abrazīvus līdzekļus, dzelzs beržamās sukas, asus priekšmetus, nažus u.c., lai no plīts virsmas noņemtu sakaltušas ēdienu paliekas.
- Neizmantojiet tvaika tīrīšanas iekārtas. Tās var sabojāt plīts virsmu.

Servisa dienests

Ja sazināties ar mūsu tehnisko dienestu, jums jānorāda produkta numurs (E-Nr.) un ierīces ražošanas numurs (FD). Šī informācija ir atrodama uz datu plāksnītes, kas atrodas plīts virsmas apakšpusē, kā arī uz lietošanas rokasgrāmatas uzlīmes.

Remonta uzdevums un konsultācijas traucējumu gadījumā

Visu valstu kontaktdatus Jūs atradīsiet pielikumā esošajā tehniskā servisa dienestu sarakstā.

Paļaujieties uz ražotāja lietpratību. Tādējādi jūs varat būt drošs, ka remontdarbus veic apmācīti servisa tehniķi, kam pieejamas jūsu ierīcei paredzētas oriģinālās rezerves daļas.

Garantijas noteikumi

Ja pretēji paredzētajam ierīcei ir kāds defekts vai tā neatbilst attiecīgajām kvalitātes prasībām, lūdzam mūs par to informēt pēc iespējas ātrāk. Lai garantija būtu derīga, ierīce nedrīkst būt izmainīta un nepareizi lietota.

Šai ierīcei piemērojamos garantijas noteikumus ir noteicis uzņēmums, kas mūs pārstāv tajā valstī, kurā ir ticis veikts šis pirkums. Detalizētu informāciju varat pieprasīt tirdzniecības vietās. Lai izmantotu garantiju, ir jāiesniedz pirkumu apliecināošs dokuments.

Uzņēmums patur tiesības izmainīt šos noteikumus.

Vides aizsardzība

Ja uz datu plāksnītes redzams simbols , ievērojiet tālāk minētās norādes.

Videi draudzīga utilizācija

Utilizējiet iepakojumu videi draudzīgā veidā.



Šī ierīce ir marķēta atbilstoši Eiropas direktīvai 2012/19/ES par elektriskajām un elektroniskajām ierīcēm (waste electrical and electronic equipment – WEEE).

Direktīva nosaka veidu, kā ES teritorijā jārealizē nolietoto ierīču nodošana un pārstrāde.

Jūsu ierīces iepakojums ir izgatavots no materiāliem, kas garantē efektīvu aizsardzību transportēšanas laikā. Šos materiālus var pilnībā otrreizēji pārstrādāt, šādā veidā samazinot ietekmi uz vidi. Aicinām arī jūs veicināt vides saglabāšanu, ievērojot šos ieteikumus:

- ielieciet iepakojumu atbilstošā otrreiz pārstrādājamo atkritumu konteinerā;
- pirms atbrīvojaties no nolietotas ierīces; demontējiet to. Vietējā pašvaldībā uzziniet tuvākā otrreizēji pārstrādājamo materiālu pieņemšanas punkta adresi un nododiet tur savu ierīci;
- neļaujiet izlietoto eļļu izlietnē. Saglabājiet to slēgtā traukā un nododiet to pieņemšanas punktā vai, ja tāda nav, ielieciet trauku atkritumu konteinerā (tas nonāks sanitārā izgāztuvē; iespējams, tas nav labākais risinājums, bet šādi tiks novērsta ūdens piesārņošana).

BSH Hausgeräte GmbH
Carl-Wery-Str. 34, 81739 München
GERMANY

siemens-home.bsh-group.com

Tootnud BSH Hausgeräte GmbH ettevõtte Siemens AG kaubamärgi litsentsi all
Gamintojas: BSH Hausgeräte GmbH, kuriai priklauso „Siemens AG“ prekės ženkle licencija
Ražotājs: BSH Hausgeräte GmbH (saskaņā ar Siemens AG preču zīmju licenci)



9001316483
970428(A)