



SIEMENS



Sušilica rublja

WT47W540BY

siemens-home.bsh-group.com/welcome

hr Upute za uporabu i postavljanje

Register
your
product
online

Vaša nova sušilica rublja

Odlučili ste se za sušilicu rublja marke Siemens .

Molimo Vas da odvojite nekoliko minuta kako biste pročitali i naučili prednosti Vaše sušilice rublja.

Kako bi opravdali visoke zahtjeve na kvalitetu marke Siemens, svaka se sušilica rublja koja napušta našu tvornicu, provjerava na funkcionalnost i ispravno stanje.

Više informacija o našim proizvodima, dodatnom priboru, rezervnim dijelovima i uslugama, možete dobiti na našoj internet stranici www.siemens-home.bsh-group.com ili kontaktirajte naše službe za korisnike.

Ukoliko se opisuje uporaba i instalacija različitih modela, o razlikama će biti istaknuto na odgovarajućim mjestima.



Sušilicu rublja pustite u pogon tek nakon čitanja ovih uputa za uporabu i za instaliranje!

Informacije o prikazu

Upozorenje!

Ova kombinacija simbola i signalnih riječi upućuje na moguću opasnu situaciju. Ako se ne pridržavate, može dovesti do smrti ili ozljeda.

Pozor!

Ova signalna riječ upućuje na moguću opasnu situaciju. Ako se ne pridržavate, može dovesti do materijalnih šteta i/ili šteta po okoliš.

Napomena / savjet

Napomene za optimalno korištenje uređaja / korisne informacije.

1. 2. 3. / a) b) c)

Koraci su prikazani brojevima ili slovima.

■ / -

Nabrajanja su prikazana kućicom ili crticom.

Sadržaj

	Ispravna uporaba	4	Tijek programa	27	
	Sigurnosne upute	4	Promjena programa ili dodavanje rublja	27	
	Djeca/ljudi/kućni ljubimci	4	Prekid programa	28	
	Ugradnja	5	Kraj programa	28	
	Rad	7	Vađenje rublja i isključivanje uređaja	28	
	Čišćenje/održavanje	10	Pražnjenje sakupljača kondenzata	28	
	Upute za uštedu	11	Uklanjanje niti	29	
	Postavljanje i priključivanje uređaja	12		Odvod kondenzata	31
	Opseg isporuke	12		Čišćenje i održavanje	34
	Postavljanje uređaja	12	Čišćenje uređaja	34	
	Priključivanje uređaja	13	Čišćenje senzora vlage	34	
	Prije prvog korištenja	14	Čišćenje filtra u sakupljaču kondenzata	35	
	Opcionalni pribor	15		Napomene na zaslonu	36
	Postavke uređaja	15		Pomoć u slučaju smetnji uređaja	37
	Zaštita za djecu	15		Transport uređaja	39
	Aktiviranje načina podešavanja	15		Vrijednosti potrošnje	41
	Završetak načina podešavanja	16	Tablica vrijednosti potrošnje	41	
	Kratka uputa	17	Najučinkovitiji program za pamučne tkanine	41	
	Upoznavanje Vašeg uređaja	18		Tehnički podaci	42
	Pregled uređaja	18		Zbrinjavanje	42
	Ploča	19		Servisna služba	43
	Zaslon	20			
	Pregled programa	21			
	Postavke programa	23			
	Rublje	25			
	Priprema rublja	25			
	Sortiranje rublja	25			
	Upravljanje uređajem	26			
	Punjenje rubljem i uključivanje uređaja	26			
	Namještanje programa	27			
	Pokretanje programa	27			



Ispravna uporaba

- Uređaj je namijenjen isključivo za uporabu u kućanstvu.
- Ne instalirajte i ne rukujte uređajem na mjestima podložnim stvaranju mraza i/ili na otvorenom. Postoji opasnost od oštećenja uređaja ako se zaostala voda u njemu smrzne. Ako se smrznu crijeva, mogu puknuti/rasprsnuti se.
- Uređaj se smije rabiti isključivo za sušenje i osvežavanje rublja u kućanstvu, odnosno komada rublja opranih vodom koji su prikladni za strojno sušenje (pogledajte naljepnicu na rublju). Uporaba uređaja u svrhe izvan namijenjene vrste primjene zabranjena je.
- Uređaj je namijenjen za uporabu do maksimalne visine od 4000 metara iznad razine mora.

Prije uključivanja uređaja:

Provjerite ima li vidljivih oštećenja na uređaju. Ne rukujte uređajem ako je oštećen. U slučaju problema, obratite se ovlaštenom distributeru ili našoj službi za korisnike.

Pročitajte i pridržavajte se svih uputa za rukovanje i instalaciju te ostalih informacija priloženih uz uređaj.

Dokumentaciju sačuvajte za daljnju uporabu ili sljedećeg vlasnika.



Sigurnosne upute

Sljedeće sigurnosne informacije i upozorenja donosimo kako bismo spriječili vaše ozljede i materijalnu štetu u vašem okruženju.

Pored toga, potrebno je poduzeti potrebne mjere opreza i postupati oprezno prilikom instalacije, održavanja, čišćenja i rukovanja uređajem.

Djeca/ljudi/kućni ljubimci



Upozorenje

Smrtna opasnost!

Djeca i ostale osobe koje ne znaju ocijeniti rizike upotrebe uređaja mogu se ozlijediti ili naći u situacijama opasnim po život. Stoga napominjemo sljedeće:

- Uređaj djeca starija od 8 godina i osobe smanjenih tjelesnih, osjetilnih ili mentalnih sposobnosti, ili osobe koje ne posjeduju potrebno iskustvo ili znanje, smiju upotrebljavati isključivo pod nadzorom i ako su dobili upute za sigurnu upotrebu uređaja te razumiju sve potencijalne rizike upotrebe uređaja.
- Djeca se ne smiju igrati s uređajem.
- Ne dopuštajte djeci čišćenje ili održavanje uređaja bez nadzora.

- Držite djecu mlađu od 3 godine i kućne ljubimce podalje od uređaja.
- Ne ostavljajte uređaj bez nadzora ako se u njegovoj blizini nalaze djeca ili druge osobe koje ne znaju ocijeniti rizike.

Upozorenje **Smrtna opasnost!**

Djeca se mogu zaključati u uređaju i tako se naći u po život opasnoj situaciji.

- Ne postavljajte uređaj iza vrata jer to može blokirati vrata uređaja ili spriječiti njihovo potpuno zatvaranje.
- Na kraju životnog vijeka uređaja isključite strujni utikač iz utičnice **prije** nego što prerežete strujni kabel, a potom uništite bravu na vratima uređaja.

Upozorenje **Opasnost od gušenja!**

Ako djeci dozvolite da se igraju s ambalažom/plastičnom folijom ili dijelovima pakiranja, mogu se zapetljati ili ih prevući preko glave i ugušiti se. Držite ambalažu, plastičnu foliju i dijelove ambalaže podalje od djece.

Upozorenje **Opasnost od trovanja!**

Deterdženti i proizvodi za njegu mogu dovesti do trovanja u slučaju konzumacije. U slučaju gutanja potražite liječnički savjet. Držite deterdžente i proizvode za njegu izvan dohvata djece.

Upozorenje **Nadraženost očiju/kože!**

Deterdženti ili proizvodi za njegu mogu uzrokovati nadraženost u doticaju s očima ili kožom.

Dobro isperite oči/kožu ako dođu u doticaj s deterdžentima ili proizvodima za njegu. Držite deterdžente i proizvode za njegu izvan dohvata djece.

Ugradnja

Upozorenje **Opasnost od strujnog udara/ požara/materijalne štete/ oštećenja uređaja!**

Nepravilna instalacija uređaja može dovesti do stvaranja opasnih situacija. Provjerite sljedeće:

- Odgovara li napon strujne utičnice nazivnoj vrijednosti napona propisanoj za uređaj (na identifikacijskoj pločici). Je su li priključna opterećenja i potreban zaštitni osigurač navedeni na identifikacijskoj pločici.

- Uređaj se smije priključivati na izvor izmjeničnog napona isključivo putem utičnice sa zaštitnim kontaktom koja je pravilno ugrađena. Strujni utikač mora biti dostupan u svakom trenutku.
- Strujni utikač i utičnica sa zaštitnim kontaktom moraju se podudarati, a sustav uzemljenja treba biti pravilno instaliran.
- Instalacija treba biti odgovarajućeg poprečnog presjeka.
- Strujni utikač mora biti dostupan u svakom trenutku. Ako to nije moguće, a kako bi sve bilo sukladno važećim zakonskim propisima, potrebno je ugraditi prekidač (2-polni za isključenje) u trajnu instalaciju sukladno propisima za električne instalacije.
- Ako upotrebljavajte učinsku sklopku struje kvara, upotrebljavajte isključivo onu sa sljedećom oznakom: . Prisutnost te oznake jedino je osiguranje da ona ispunjava sve važeće zakonske propise.

 Upozorenje
**Opasnost od strujnog udara/
požara/materijalne štete/
oštećenja uređaja!**

U slučaju izmjene strujnog kabela ili njegovog oštećenja, može doći do strujnog udara, kratkog spoja ili požara uslijed pregrijavanja.

Strujni kabel ne smije biti uvrnut, prignječen, preinačen ili oštećen i ne smije dodirivati izvore topline.

 Upozorenje
**Opasnost od požara/
materijalne štete/oštećenja
uređaja!**

Upotreba produžnih kabela ili dodatnih utičnica sa zaštitom može uzrokovati požar uslijed pregrijavanja ili kratkog spoja. Uređaj priključite izravno u uzemljenu utičnicu koja je pravilno ugrađena. Ne upotrebljavajte produžne kabele, dodatne utičnice sa zaštitom ni višesmjjerne spojnice.

 Upozorenje
**Opasnost od ozljeda/
materijalne štete/oštećenja
uređaja!**

- Uređaj može vibrirati ili se pomicati tijekom rada, što može dovesti do ozljeda ili materijalne štete. Postavite uređaj na čistu, ravnu i čvrstu površinu i pomoću libele poravnajte navojne nožice.

- Nepravilno postavljanje uređaja na perilicu rublja može prouzročiti ozljede, materijalnu štetu i/ili oštećenje uređaja. Ako uređaj postavljate na perilicu rublja, perilica rublja mora biti najmanje jednake dubine i širine kao uređaj te učvršćena odgovarajućim kompletom učvršćivača ako je dostupan. → *Stranica 15* Uređaj TREBA učvrstiti kompletom učvršćivača. Postavljanje uređaja na druge uređaje na neki drugi način zabranjeno je.
- Ako uređaj prilikom podizanja ili pomicanja uhvatite za neki od izbočenih dijelova (primjerice vrata uređaja), ti se dijelovi mogu odlomiti i uzrokovati ozljede. Ne hvatajte uređaj za neke od njegovih izbočenih dijelova prilikom njegova pomicanja.

Upozorenje

Opasnost od ozljeda!

- Uređaj je jako težak. Njegovo podizanje može uzrokovati ozljede. Ne podižite uređaj sami.
- Uređaj ima oštre rubove na kojima možete izrezati ruke. Ne hvatajte uređaj za oštre rubove. Prilikom podizanja uređaja nosite zaštitne rukavice.

- Ako crijeva i strujni kabeli nisu pravilno provedeni, može doći do saplitanja, što može uzrokovati ozljede. Crijeva i kabele provedite tako da ne može doći do saplitanja o njih.

Rad

Upozorenje

Opasnost od eksplozija/ požara!

Rublje koje dođe u doticaj s otapalima, uljem, voskom, sredstvom za uklanjanje voska, bojom, mašću ili sredstvom za uklanjanje mrlja, može se zapaliti prilikom sušenja u stroju ili čak uzrokovati eksploziju uređaja. Stoga napominjemo sljedeće:

- Dobro isperite rublje toplom vodom i deterdžentom prije sušenja u stroju.
- Rublje ne stavljajte u stroj na sušenje ako ga prethodno niste oprali.
- Ne upotrebljavajte uređaj ako su za čišćenje rublja korištene industrijske kemikalije.

 Upozorenje
**Opasnost od eksplozija/
požara!**

- Ako ima zaostalog materijala u filtru za dlačice, isti se može zapaliti tijekom sušenja ili čak prouzročiti zapaljenje ili eksploziju uređaja. Redovno čistite filter za dlačice.
- Neki se predmeti mogu zapaliti tijekom sušenja ili čak uzrokovati zapaljenje ili eksploziju uređaja. Uklonite sve upaljače ili šibice iz džepova odjevnih predmeta.
- Ako ima ugljene prašine ili brašna oko uređaja, to može uzrokovati eksploziju. Održavajte područje oko uređaja čistim dok je uređaj u pogonu.

 Upozorenje
**Opasnost od požara/
materijalne štete/oštećenja
uređaja!**

Ako program završi prije završetka ciklusa sušenja, rublje se neće dovoljno ohladiti i može doći do njegovog zapaljenja, materijalne štete ili oštećenja uređaja.

- U posljednjem dijelu ciklusa sušenja rublje u bubnju se ne zagrijava (ciklus hlađenja). To jamči održavanje temperature pri kojoj se rublje neće oštetiti.

- Ne isključujte uređaj prije ciklusa sušenja ako nećete odmah izvaditi sve komade rublja iz bubnja i raširiti ih (kako bi se rasipala toplina).

 Upozorenje
**Opasnost od trovanja/
materijalne štete!**

Kondenzirana voda nije prikladna za pijenje i može sadržavati niti vlakana od odjeće. Takva zagađena kondenzirana voda može biti opasna po zdravlje i može uzrokovati materijalnu štetu. Nemojte je piti ni ponovno upotrebljavati.

 Upozorenje
Opasnost od trovanja!

Može doći do oslobađanja otrovnih plinova iz sredstava za čišćenje koja sadrže otapala, primjerice otapala za čišćenje. Ne upotrebljavajte sredstva za čišćenje koja sadrže otapala.

 Upozorenje
Opasnost od ozljeda!

- Ako se oslonite/sjednete na vrata uređaja dok su otvorena, uređaj se može prevrnuti, što može uzrokovati ozljede. Ne oslanjajte se na vrata uređaja dok su otvorena.
- Ako se popnete na uređaj, gornja ploča može puknuti, što može uzrokovati ozljede. Ne penjite se na uređaj.

- Ako gurnete ruku u bubanj dok se još okreće, možete se ozlijediti.
Pričekajte da se bubanj prestane okretati.

Oprez!

Materijalna šteta/oštećenje uređaja

- Ako je količina rublja u uređaju veća do najveće dopuštene, uređaj možda nepravilno raditi, ili može doći do materijalne štete ili oštećenja uređaja.
Ne prekoračujte najveću dopuštenu količinu rublja za sušilicu. Provjerite je li količina rublja sukladna najvećim dopuštenim vrijednostima za svaki od programa. → *Stranica 21*
- Ako uređaj upotrebljavate bez mehanizma za uklanjanje dlačica (primjerice filter za dlačice, spremnik za dlačice, ovisno o specifikacijama uređaj), ili ako je mehanizam za uklanjanje dlačica nepotpun ili neispravan, to može prouzročiti oštećenje uređaja.
Ne pokrećite uređaj bez mehanizma za uklanjanje dlačica, ili s mehanizmom za uklanjanje dlačica koji je nepotpun ili neispravan.
- Lagane predmete poput vlasi i dlačica s tkanina može usisati uvodnik za zrak dok uređaj radi.
Držite takve stvari podalje od uređaja.
- Pjena i pjenasta guma mogu se iskriviti ili rastopiti ako se suše u uređaju.
Nemojte sušiti rublje koje sadrži pjenu ili pjenastu gumu u uređaju.
- Ako sipate pogrešnu količinu deterdženta ili sredstva za čišćenje u uređaj, može doći do materijalne štete ili oštećenja uređaja.
Upotrebljavajte deterdžente/proizvode za njegu/sredstva za čišćenje i omekšivače u skladu s uputama proizvođača.
- Ako dođe do pregrijavanja, uređaj neće pravilno raditi ili će doći do materijalne štete ili oštećenja uređaja.
Pobrinite se da uvodnik zraka uređaja nikada ne bude zaklonjen dok uređaj radi i da je ventilacija u području oko uređaja zadovoljavajuća.

Čišćenje/održavanje

Upozorenje

Smrtna opasnost!

Uređaj radi na struju. Postoji opasnost od strujnog udara u slučaju dodirivanja dijelova pod naponom. Stoga napominjemo sljedeće:

- Isključite uređaj. Isključite napajanje uređaja (iskopčajte utikač).
- Ne držite strujni utikač mokrim rukama.
- Prilikom iskapčanja strujnog utikača uhvatite sam strujni utikač, a ne strujni kabel, jer u protivnom može doći do oštećenja strujnog kabela.
- Ne vršite tehničke preinake na samom uređaju ili preinake njegovih značajki.
- Popravke i ostale zahvate na uređaju smije provoditi isključivo naša korisnička služba ili električar. Isto vrijedi i za zamjenu strujnog kabela (kada je to potrebno).
- Rezervne strujne kabele možete naručiti kod naše korisničke službe.

Upozorenje

Opasnost od trovanja!

Može doći do oslobađanja otrovnih plinova iz sredstava za čišćenje koja sadrže otapala, primjerice otapala za čišćenje. Ne upotrebljavajte sredstva za čišćenje koja sadrže otapala.

Upozorenje

Opasnost od strujnog udara/ materijalne štete/oštećenja uređaja!

Ako u uređaj prodre vlaga, to može prouzročiti kratki spoj. Za čišćenje uređaja ne upotrebljavajte uređaj za pranje pod tlakom, parni čistač, crijevo ili pištolj za raspršivanje.

Upozorenje

Opasnost od ozljeda/ materijalne štete/oštećenja uređaja!

Upotreba rezervnih dijelova i opreme drugih marki opasna je i može dovesti do ozljeda, materijalne štete ili oštećenja uređaja.

Iz sigurnosnih razloga upotrebljavajte isključivo originalne rezervne dijelove i dodatnu opremu.

Oprez! Materijalna šteta/oštećenje uređaja

Sredstva za čišćenje i prethodno tretiranje rublja (primjerice sredstva za uklanjanje mrlja, raspršivači za pretpranje itd.) mogu uzrokovati oštećenja ako dođu u doticaj s površinama uređaja. Stoga napominjemo sljedeće:

- Ne dozvolite da ta sredstva dođu u doticaj s površinama uređaja.
- Uređaj čistite isključivo vodom i mekom, vlažnom krpom.
- Odmah uklonite sav deterđent, tragove raspršivača i druge ostatke.



Upute za uštedu

- Rublje centrifugirajte prije sušenja. Kada se rublje prosuši, skraćuje se trajanje programa i smanjuje se potrošnja energije.
- Napunite uređaj maksimalnom količinom rublja za programe.

Napomena: Prekoračenje maksimalne količine rublja produljuje trajanje programa i povećava potrošnju energije.

- Uređaj koristite u provjetреноj prostoriji i držite slobodnim ulaz zraka na uređaju kako bi izmjena zraka bila zajamčena.
- Redovito uklonite niti u uređaju. Uređaj u kojem su se nakupile niti produljuje trajanje programa i povećava potrošnju energije.
- Ako uređaj nećete koristiti dulje vrijeme prije pokretanja programa ili po završetku programa, onda se uključuje automatski u modus uštede energije. Zaslon i lampice indikatora gase se nakon nekoliko minuta i treperi **Start/Pauza (Start/Pauza)** ►II. Modus uštede energije možete prekinuti na način da ponovno rukujete uređajem, npr. da otvorite i zatvorite vrata.
- Ako uređaj u modusu uštede energije nećete koristiti dulje vrijeme, uređaj će se isključiti automatski.

Postavljanje i priključivanje uređaja

Opseg isporuke

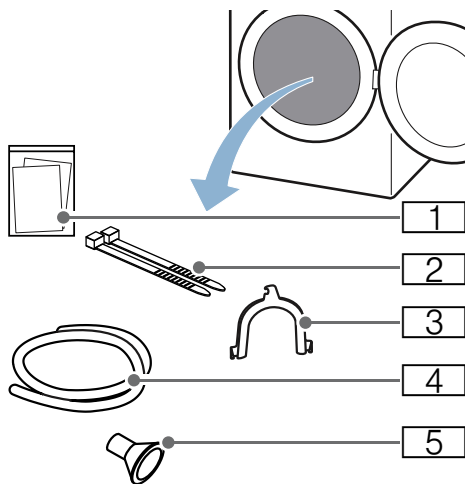

- 1 Popratni dokumenti (npr. upute za uporabu i postavljanje)
- 2 Pričvrсни materijal
- 3 Koljeno za fiksiranje odvodnog crijeva
- 4 Odvodno crijevo
- 5 Priključni adapter

1. Izvadite svu ambalažu i sve zaštitne omote iz uređaja.
2. Otvorite vrata.
3. Izvadite sav pribor iz bubnja. Sada možete postaviti i priključiti uređaj.

Oprez!

Materijalne štete i oštećenja na uređaju

Preostali predmeti u bubnju, koji nisu predviđeni za rad u uređaju, mogu prouzročiti materijalne štete i oštećenja na uređaju.

Izvadite te predmete kao i sav pribor iz bubnja.

Postavljanje uređaja

Upozorenje Smrtna opasnost!

Djeca se mogu zaključati u uređaju i tako se naći u po život opasnoj situaciji.

- Ne postavljajte uređaj iza vrata jer to može blokirati vrata uređaja ili spriječiti njihovo potpuno zatvaranje.
- Na kraju životnog vijeka uređaja isključite strujni utikač iz utičnice **prije** nego što prerežete strujni kabel, a potom uništite bravu na vratima uređaja.

Upozorenje Opasnost od eksplozija/požara!

Ako ima ugljene prašine ili brašna oko uređaja, to može uzrokovati eksploziju. Održavajte područje oko uređaja čistim dok je uređaj u pogonu.

Upozorenje Opasnost od ozljeda/materijalne štete/ oštećenja uređaja!

- Uređaj može vibrirati ili se pomicati tijekom rada, što može dovesti do ozljeda ili materijalne štete. Postavite uređaj na čistu, ravnu i čvrstu površinu i pomoću libele poravnajte navojne nožice.
- Nepravilno postavljanje uređaja na perilicu rublja može prouzročiti ozljede, materijalnu štetu i/ili oštećenje uređaja. Ako uređaj postavljate na perilicu rublja, perilica rublja mora biti najmanje jednake dubine i širine kao uređaj te učvršćena odgovarajućim kompletom učvršćnica ako je dostupan. → *Stranica 15* Uređaj TREBA učvrstiti kompletom učvršćnica. Postavljanje uređaja na druge uređaje na neki drugi način zabranjeno je.

- Ako uređaj prilikom podizanja ili pomicanja uhvatite za neki od izbočenih dijelova (primjerice vrata uređaja), ti se dijelovi mogu odlomiti i uzrokovati ozljede. Ne hvatajte uređaj za neke od njegovih izbočenih dijelova prilikom njegova pomicanja.

⚠ Upozorenje **Opasnost od ozljeda!**

- Uređaj je jako težak. Njegovo podizanje može uzrokovati ozljede. Ne podižite uređaj sami.
- Uređaj ima oštre rubove na kojima možete izrezati ruke. Ne hvatajte uređaj za oštre rubove. Prilikom podizanja uređaja nosite zaštitne rukavice.

Oprez! **Materijalna šteta/oštećenje uređaja**

Ako dođe do pregrijavanja, uređaj neće pravilno raditi ili će doći do materijalne štete ili oštećenja uređaja. Pobrinite se da uvodnik zraka uređaja nikada ne bude zaklonjen dok uređaj radi i da je ventilacija u području oko uređaja zadovoljavajuća.

Uređaj postavite na sljedeći način:

1. Uređaj postavite na čist, ravan i čvrst pod.
2. Libelom provjerite je li uređaj poravnat.

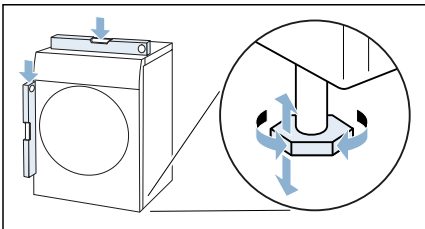

3. Ako je potrebno, uređaj ponovno poravnajte okretanjem nožica uređaja.

Sada možete priključiti uređaj.

Napomene

- Sve nožice uređaja moraju čvrsto stajati na podu.
- U slučaju neispravno poravnatog uređaja mogu se pojaviti šumovi i vibracije te može doći do nepravilnog okretanja bubnja kao i istjecanja preostale vode iz uređaja.

Priključivanje uređaja

⚠ Upozorenje **Opasnost od strujnog udara/požara/ materijalne štete/oštećenja uređaja!**

Nepravilna instalacija uređaja može dovesti do stvaranja opasnih situacija. Provjerite sljedeće:

- Odgovara li napon strujne utičnice nazivnoj vrijednosti napona propisanoj za uređaj (na identifikacijskoj pločici). Je su li priključna opterećenja i potreban zaštitni osigurač navedeni na identifikacijskoj pločici.
- Uređaj se smije priključivati na izvor izmjeničnog napona isključivo putem utičnice sa zaštitnim kontaktom koja je pravilno ugrađena. Strujni utikač mora biti dostupan u svakom trenutku.
- Strujni utikač i utičnica sa zaštitnim kontaktom moraju se podudarati, a sustav uzemljenja treba biti pravilno instaliran.
- Instalacija treba biti odgovarajućeg poprečnog presjeka.
- Strujni utikač mora biti dostupan u svakom trenutku. Ako to nije moguće, a kako bi sve bilo sukladno važećim zakonskim propisima, potrebno je ugraditi prekidač (2-polni za isključenje) u trajnu instalaciju sukladno propisima za električne instalacije.

- Ako upotrebljavajte učinsku sklopku struje kvara, upotrebljavajte isključivo onu sa sljedećom oznakom: . Prisutnost te oznake jedino je osiguranje da ona ispunjava sve važeće zakonske propise.

Upozorenje

Opasnost od strujnog udara/požara/materijalne štete/oštećenja uređaja!

U slučaju izmjene strujnog kabela ili njegovog oštećenja, može doći do strujnog udara, kratkog spoja ili požara uslijed pregrijavanja.

Strujni kabel ne smije biti uvrnut, prignječen, preinačen ili oštećen i ne smije dodirivati izvore topline.

Upozorenje

Opasnost od požara/materijalne štete/oštećenja uređaja!

Upotreba produžnih kabela ili dodatnih utičnica sa zaštitom može uzrokovati požar uslijed pregrijavanja ili kratkog spoja.

Uređaj priključite izravno u uzemljenu utičnicu koja je pravilno ugrađena. Ne upotrebljavajte produžne kabele, dodatne utičnice sa zaštitom ni višesmjernne spojnikne.

Upozorenje

Opasnost od ozljeda!

Ako crijeva i strujni kabele nisu pravilno provedeni, može doći do saplitanja, što može uzrokovati ozljede.

Crijeva i kabele provedite tako da ne može doći do saplitanja o njih.

Uređaj priključite na sljedeći način:

1. Priključite odvodno crijevo.
→ *Stranica 31*

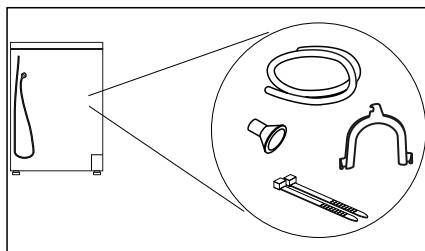

2. Mrežni utikač uređaja utaknite u za to predviđenu utičnicu.
 3. Provjerite čvrst dosjed mrežnog utikača.
- Vaš uređaj je sada spreman za rad.

Oprez!

Materijalne štete i oštećenja na uređaju

Uređaj sadrži rashladno sredstvo i može se oštetiti ako se uređaj neposredno nakon transporta pusti u rad.

Prije puštanja u rad ostavite uređaj da stoji dva sata.

Napomena: Ako niste sigurni, priključivanje uređaja prepustite kvalificiranom stručnom osoblju.

Prije prvog korištenja

Prije uključivanja uređaja:

Provjerite ima li vidljivih oštećenja na uređaju. Ne rukujte uređajem ako je oštećen. U slučaju problema, obratite se ovlaštenom distributeru ili našoj službi za korisnike.

Napomena: Uređaj je spreman za rad nakon stručnog postavljanja i priključivanja. Nisu potrebne druge mjere.

Opcionalni pribor

Naručite opcionalni pribor* kod servisne službe:

- **Košara za vunu:**
Osušite ili prozračite pojedinačne vunene predmete, tenisice i plišane igračke u košari za vunu.
– Narudžbeni broj: **WZ20600**.
- **Podest:**
Podignite vašu sušilicu za bolje punjenje i pražnjenje pomoću podesta.
Možete prenijeti rublje pomoću integrirane košare za rublje na izvlačnoj polici podesta.
– Narudžbeni broj: **WZ20500**.
- **Spojni slog stupa za pranje i sušenje:**
Kako sušilica ne bi zauzimala mnogo mjesta, možete je postaviti na odgovarajuću perilicu rublja iste dubine i širine.
Sušilicu isključivo pričvrstite ovim spojnim slogom na perilici rublja.
– Narudžbeni broj s izvlačnom radnom pločom: **WZ20400**
– Narudžbeni broj bez izvlačne radne ploče: **WZ11410**.



Postavke uređaja

Zaštita za djecu

Aktiviranjem zaštite za djecu sprječavate nehotično upravljanje pločom.

Aktiviranje/deaktiviranje zaštite za djecu:

- Tipku **Childlock 3 sec. (Zaštitu za djecu)**  držite pritisnutu 3 sekunde.

Napomena: Zaštita za djecu ostaje aktivirana i nakon isključivanja uređaja. Zaštitu za djecu morate deaktivirati kako biste mogli upravljati pločom nakon uključivanja.

Aktiviranje načina podešavanja

Kako biste izvršili sljedeća postavljanja, najprije morate aktivirati način podešavanja. Pritom selektorom programa možete promijeniti sljedeće postavke:

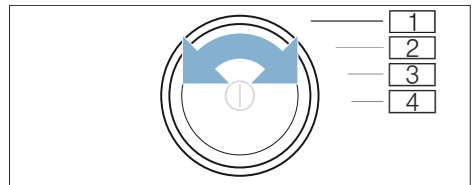

- 1 Aktiviranje **načina podešavanja**
- 2 Aktiviranje **načina podešavanja** i glasnoća **signala upozorenja**
- 3 Jačina **zvučnog signala tipki**
- 4 **automatsko isključivanje**

* ovisno o opremi uređaja

1. Uključite uređaj.

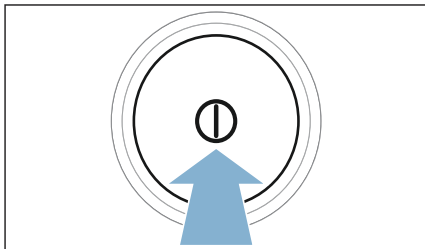

2. Selektor programa okrenite u položaj 1.
3. Pritisnite **Adjust (Stupanj suhoće)** i istovremeno okrenite selektor programa u položaj 2.
4. Otpustite **Adjust (Stupanj suhoće)** .

Način podešavanja je aktiviran.

Promjena jačine zvučnog signala

Glasnoću signala upozorenja (npr. kraj programa) i jačinu zvučnog signala tipki možete promijeniti u sljedećim položajima okretnog birača:

- 2: glasnoća signala upozorenja
 - 3: jačina zvučnog signala tipki
1. Aktivirajte način podešavanja.
 2. Selektor programa okrenite u željeni položaj.
 3. Pritiskom na **Finish in (Gotovo za)** + ili -podesite željenu jačinu zvučnog signala (0=isključeno do 4=jako glasno).

Uključivanje/isključivanje automatskog isključivanja uređaja

Ukoliko se uređaj ne koristi duže vrijeme, isključuje se automatski prije kasnijeg pokretanja programa i nakon završetka programa kako bi se uštedila energija. Pritom se pritiskom na uvijek može ponovno uključiti.

Automatsko isključivanje uređaja možete uključiti ili isključiti na sljedeći način:

1. Aktivirajte način podešavanja.
2. Selektor programa okrenite u položaj 4.
3. Pritiskom na **Finish in (Gotovo za)** + ili -uključite (On) ili isključite (Off) automatsko isključivanje uređaja.

Završetak načina podešavanja

Nakon što ste izvršili sva postavljanja, pritisnite za isključivanje uređaja.

Odabrane postavke se spremaju i bit će učinkovite kod sljedećeg uključivanja.



Kratka uputa

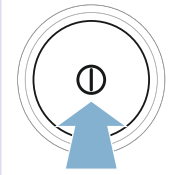
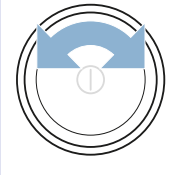

1

Prije pokretanja programa:

Sortirajte rublje. Uključite uređaj. Odaberite program.

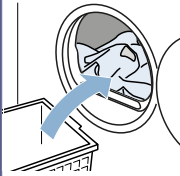
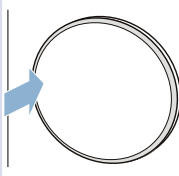

2

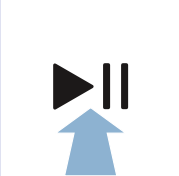
Otvorite vrata i napunite rublje. Zatvorite vrata. Po potrebi: Promijenite postavke programa. Pokrenite program.

3

Po završetku programa:

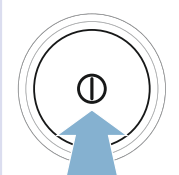
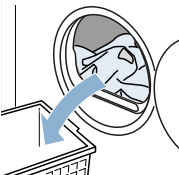
Isključite uređaj. Otvorite vrata i izvadite rublje. Ispraznite sakupljač kondenzata.

4



Uklonite niti.

Upoznavanje Vašeg uređaja

Pregled uređaja

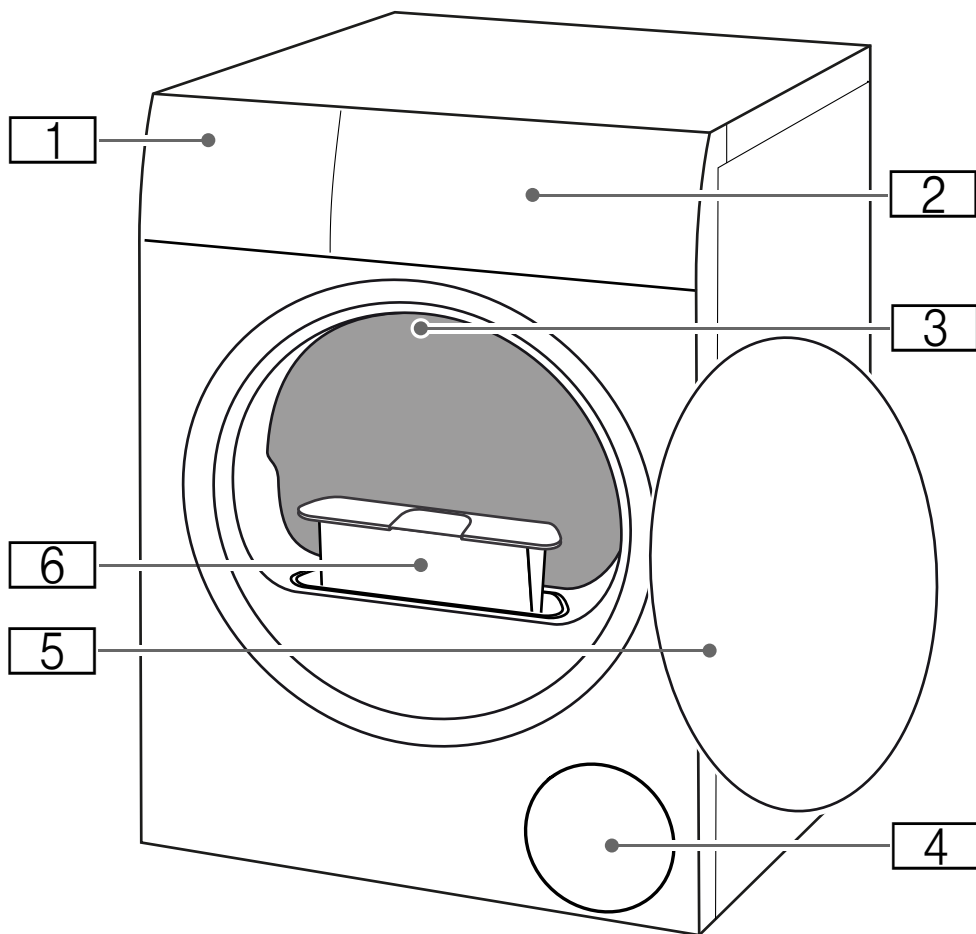



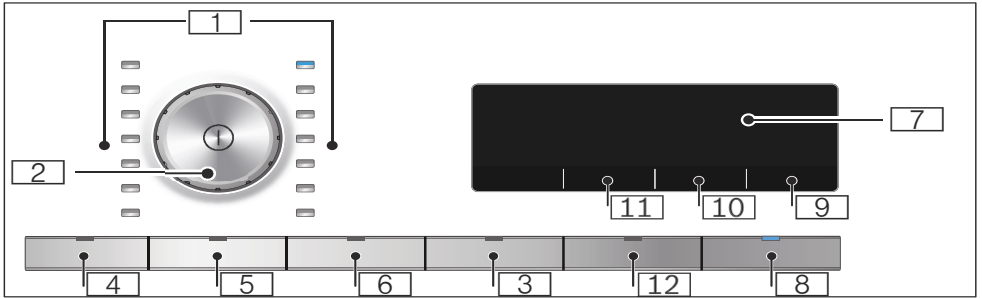





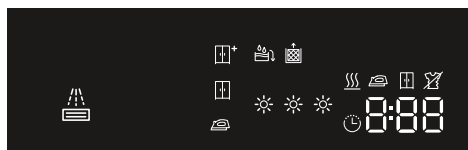







- 1** Sakupljač kondenzata
- 2** Ploča
- 3** Unutarnje svjetlo u bubnju (ovisno o opremi uređaja)
- 4** Ulaz zraka
- 5** Vrata
- 6** Filter za niti

Ploča

- 1** Programi → *Stranica 21*
- 2** **Selektor programa**
- Pritisak: uključivanje/isključivanje uređaja
 - Okretanje: namještanje programa
- 3** **Zaštita za djecu**
od nehotičnih promjena namještenih funkcija.
Za aktiviranje / deaktiviranje → *Stranica 15*
- 4** **Zaštita od gužvanja 60 min**
- 5** **Zaštita od gužvanja 120 min**
- 6** **Blago sušenje**
- 7** **Zaslon**
Prikazi postavki i informacija
- 8** ►|| za:
- pokretanje programa
 - zaustavljanje programa, npr. dodavanje rublja
 - prekid programa
- 9** **Gotovo za**
- 10** **Stupanj suhoće**
- 11** **Stupanj sušenja**
- 12** **Signal**









Zaslon



-  **Pražnjenje** sakupljača kondenzata
-  **Uklanjanje** niti
-  **Izmjenjivač topline** čisti se automatski
-  **Napredak programa** za:
 -  Sušenje
 -  Suho za ručno glačanje
 -  Suho za ormar
 -  Zaštita od gužvanja
-  - P -
Pauza
-  - 0 -
Kraj programa
-  **Stupnjevi sušenja** za:
 -  Suho za ručno glačanje
 -  Suho za ormar
 -  Suho za ormar plus
-  **Stupanj suhoće** je odabran
-  **Vremenski program** je odabran
- 1:27** Predviđeno **trajanje programa** u satima i minutama
- 3 h** **Odgoda programa** u satima prilikom odabira vremena
Gotovo za







Pregled programa

Program	maksimalna količina rublja
Naziv programa Kratko objašnjenje programa odnosno za koju vrstu tkanine je primjeren.	maksimalna količina rublja odnosno se na težinu suhih tkanina
 Cottons (Pamuk)  Otporne tkanine, odjevni predmeti od pamuka ili lana koji se smiju iskuhavati.	9 kg
Synthetics (Rublje lako za održavanje)  Odjevni predmeti od sintetike ili miješanih materijala.	3,5 kg
Mixed Fabric (Miješano rublje)  Miješana količina rublja od pamuka i sintetike.	3 kg
Lingerie (Donje rublje)  Osjetljivo, perivo donje rublje kao npr. od čipke, likre, satena ili miješanih materijala.	1 kg
Woollen Finish (Vuna finish)  Vuna ili rublje koje sadrži vunu prikladno za sušilicu rublja.	0,5 kg
Napomene <ul style="list-style-type: none"> ■ Rublje postaje mekano, ali se ne suši. ■ Po završetku programa izvadite rublje i ostavite da se suši. 	
Cold (Vremenski program hladno)  Vremenski program za sve tkanine osim vune i svile. Za osvježanje ili prozračivanje malo nošenih komada odjeće.	3 kg
Napomena: Možete prilagoditi trajanje programa. → "Postavke programa" na strani 23	
Warm (Vremenski program toplo)  Vremenski program za sve vrste tkanina osim svile. Prikladan za prethodno osušeno ili lagano vlažno rublje i za dosušivanje višeslojnih, debljih komada odjeće.	3 kg
Napomene <ul style="list-style-type: none"> ■ Vunu, tenisice i plišane igračke sušite isključivo u košari za vunu. ■ U vremenskom programu ne prepoznaje se automatski preostala vlaga u rublju. Ako je nakon sušenja rublje još previše vlažno, ponovite program i po potrebi produljite trajanje programa. → "Postavke programa" na strani 23 	maks. punjenje za vunu/plišane igračke u košari: 1 punjenje košare maks. punjenje za cipele u košari: 1 par

Shirts/Business (Košulje/Bluze) 📄	1,5 kg
Košulje/bluze od pamuka, lana, sintetike ili miješanog sastava.	
Napomena: Nakon sušenja izgladajte rublje ili ga objesite. Tada će se preostala vlaga ravnomjerno raspodijeliti.	
Duvet (Pokrivači) 🛏	2,5 kg
Rublje punjeno sintetičkim vlaknima, jastuci, pokrivači ili prekrivači.	
Napomena: Velike komade sušite posebno. Poštujte oznake za održavanje.	
Pillow/Down (Perje) 🛏	1 jastuk
Jastuci punjeni perjem ili sintetičkim vlaknima.	
Outdoor ⚙	1 komad
Odjeća za kišu i slobodno vrijeme s membranskim slojem i tkanine koje odbijaju kapljice vode.	
Towels (Ručnici) 🛏	6 kg
Otporni pamučni ručnici i ogrtači.	
Super 40' (Ekstra kratko 40') 🌀	2 kg
Sintetika i lagani pamuk.	
Hygiene (Higijenski program) ☺	4 kg
Otporne tkanine.	
Napomena: Posebno prikladan u slučaju povećanih higijenskih zahtjeva.	

P+ Postavke programa



Tipke	Indikatori	Objašnjenja i napomene
Napomena: Nije moguće odabrati sve tipke i njihove funkcije u svim programima.		
 Level (Stupanj sušenja) ☼:		Odaberite stupanj sušenja prema željenom stupnju suhoće. Ako ste odabrali stupanj sušenja, isti ostaje pohranjen za odabrani program i nakon isključivanja uređaja. Iznimka: Postavke se ne pohranjuju kod pamuka.
Suho za ormar plus		Višeslojno, debelo rublje koje se dulje suši.
Suho za ormar		Normalno, jednoslojno rublje.
Suho za ručno glačanje		Normalno, jednoslojno rublje koje nakon sušenja treba biti vlažno i koje je prikladno za glačanje ili vješanje.
Adjust (Stupanj suhoće) ☼	☼ ☼ ☼ ☼ ☼ ☼	Ako vam je rublje nakon sušenja previše vlažno, možete prilagoditi stupanj suhoće za neki stupanj sušenja i povećati u stupnjevima od ☼ do ☼ ☼ ☼. To produljuje trajanje programa na istoj temperaturi. Ako ste prilagodili stupanj suhoće za neki program, postavka za taj program ostaje pohranjena i nakon isključivanja uređaja.
Finish in (Gotovo za) ⌚	1 - 24	Prije pokretanja programa možete odabrati završetak programa (vrijeme Gotovo za) u koracima od sat vremena (h=sat) do maksimalno 24h: <ol style="list-style-type: none"> 1. Odaberite program. Prikazuje se trajanje programa za odabrani program npr. 1:45 (sati:minute). 2. Pritisnite Finish in (Gotovo za) ⌚ sve dok se ne pojavi željeni broj sati. Napomena: Tipkom Finish in (Gotovo za) ⌚ + vrijednosti namještanja se povećavaju dok se tipkom Finish in (Gotovo za) ⌚ - smanjuju. 3. Pritisnite Start/Pause (Start/Pauza) ▶ . Aktiviran je predizbor vremena. Prije pokretanja programa na zaslonu se prikazuje odabrani broj sati npr. 2 i odbrojava se sve dok program sušenja ne započne. Zatim se prikazuje trajanje programa. Napomena: Trajanje programa je uključeno u vremenu Gotovo za.
	npr. ⌚ 0 : 40	Vrijeme sušenja za vremenske programe možete produljiti do najviše 3 sata i 30 minuta u koracima od 10 minuta.

Less Ironing 60'
(Zaštita od gužvanja
60 min.) 

Less Ironing 120'
(Zaštita od gužvanja
120 min.) 

Gentle Dry (Blago
sušenje) 

Signal 

Po završetku sušenja bubanj okreće rublje u pravilnim razmacima kako bi se izbjeglo gužvanje. Automatsku funkciju zaštite od gužvanja možete produžiti nakon svakog programa za 60 minuta (pritiskom na **Less Ironing 60' (Zaštita od gužvanja 60 min.)** ) ili za 120 minuta (pritiskom na **Less Ironing 120' (Zaštita od gužvanja 120 min.)** )

Niža temperatura za osjetljive tkanine, primjerice poliakril ili elasthan, može produžiti vrijeme sušenja.

Tipkom Signal  određujete hoće li se po završetku programa javiti zvučni signal. Ako je postavka odabrana, svijetli lampica indikatora tipke i zvučni signal je aktiviran.



Rublje

Priprema rublja



Upozorenje

Opasnost od eksplozija/požara!

Neki se predmeti mogu zapaliti tijekom sušenja ili čak uzrokovati zapaljenje ili eksploziju uređaja.

Uklonite sve upaljače ili šibice iz džepova odjevnih predmeta.

Oprez!

Štete na bubnju i odjevnim predmetima

Bubanj i odjevni predmeti mogu se oštetiti tijekom rada uređaja ako ne izvadite predmete iz džepova odjevnih predmeta. Izvadite sve predmete, kao npr. metalne dijelove, iz džepova odjevnih predmeta.

Pripremite rublje na sljedeći način:

- Svežite remene od tkanine, vezice pregače itd. ili koristite vreću za rublje.
- Zatvorite patentne zatvarače, kukice, ušice i gumbе. Zakopčajte velike komade rublja kao npr. presvlake.
- Sušite jako male komade odjeće, npr. čarapice za bebe, uvijek zajedno s velikim komadima rublja, npr. ručnicima.
- Koristite za pojedine komade rublja vremenski program.
- Trikotaža, primjerice majice i trikoi, se često skuplja u prvom sušenju. Koristite blagi program.
- Nemojte presušiti rublje koje se lako održava. To dovodi do većeg gužvanja rublja.

- Neka sredstva za pranje i njegu kao npr. štirka ili omekšivač sadrže čestice koje se mogu taložiti na senzoru vlage. To može utjecati na rad senzora i time na rezultat sušenja.

Napomene

- Dozirajte sredstva za pranje i njegu kod pranja rublja koje ćete sušiti prema podacima proizvođača.
- Redovito čistite senzor vlage
→ *Stranica 34.*

Sortiranje rublja

Napomena: Rublje stavljajte pojedinačno u uređaj. Izbjegavajte stavljanje velike količine rublja kako biste postigli dobar rezultat sušenja.

Oprez!

Materijalne štete na sušilici ili odjevnim predmetima

Rublje, koje nije prikladno za strojno sušenje, može oštetiti uređaj prilikom sušenja. Prije sušenja sortirajte rublje prema podacima na etiketi za njegu rublja:

- Za sušenje u sušilici
- Sušenje na normalnoj temperaturi
- Sušenje na nižoj temperaturi
- Nije prikladno za strojno sušenje

Prilikom sortiranja rublja, koje se suši, pridržavajte se sljedećeg:

- Zajedno sušite rublje iste vrste tkanja i strukture kako biste postigli ravnomjerni rezultat sušenja. Kada zajedno sušite tanke, debele ili odjevne predmete, oni se različito suše.
- Ravnajte se prema opisu tkanina za programe sušenja.
→ "Pregled programa" na strani 21

Napomena: Ako vam je rublje nakon sušenja previše vlažno, možete odabrati vremenski program za dosušivanje.

Opres!

Materijalne štete na uređaju ili odjevnim predmetima

Ne sušite sljedeće rublje u uređaju:

- Rublje zaprljano otapalima, voskom ili mašću.
- Neoprano rublje.
- Odjeću koja ne propušta zrak, npr. rublje koje sadrži gumu.
- Osjetljive tkanine, npr. svilu, sintetičke zavjese.



Upravljanje uređajem

Punjenje rubljem i uključivanje uređaja

Napomena: Uređaj mora biti stručno postavljen i priključen. → *Stranica 12*

1. Pripremite i sortirajte rublje.
2. Pritisnite  za uključivanje uređaja.

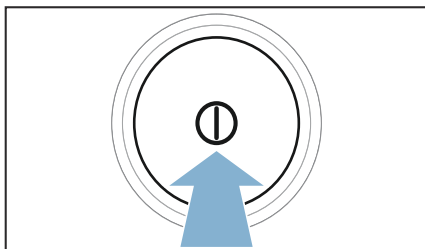

3. Otvorite vrata. Provjerite je li bubanj potpuno ispražnjen. Ukoliko nije, ispraznite ga.

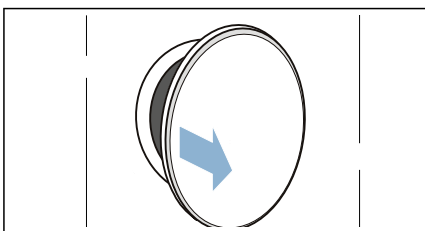

4. Rublje stavljajte rašireno u bubanj.

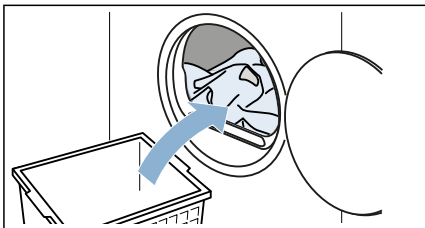

5. Zatvorite vrata.

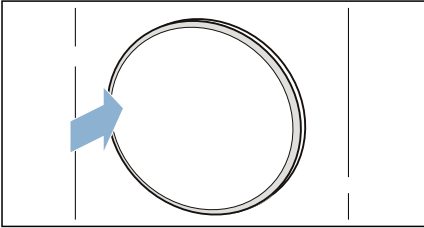
**Oprez!**

Moguće su materijalne štete na uređaju ili odjevnim predmetima.

Pazite da rublje nije zaglavljeno u vratima.



Napomena: Bubljanje uređaja svijetli nakon otvaranja, zatvaranja vrata uređaja te pokretanja programa. Unutarnje svjetlo u bubnju gasi se samostalno.

Namještanje programa

Napomena: Ukoliko ste aktivirali zaštitu za djecu, morate je deaktivirati prije nego što namjestite program.
→ *Stranica 15*

1. Namjestite željeni program.

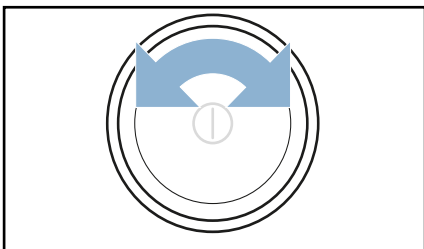

Na zaslonu se pojavljuju postavke programa.

2. Ako želite, prilagodite postavke programa.
→ *"Postavke programa" na strani 23*

Pokretanje programa

Pritisnite **Start/Pause (Start/Pauza)** ►||.

Napomena: Ukoliko program želite zaštititi od neželjene promjene, aktivirajte zaštitu za djecu.
→ *Stranica 15*

Tijek programa

Status programa prikazuje se na zaslonu.

Napomena: Pri odabiru programa se prikazuje moguće vrijeme sušenja za maksimalnu količinu rublja. Kod sušenja senzor vlage određuje preostalu vlagu u rublju. Ovisno o preostaloj vlazi automatski se prilagođava trajanje programa i prikaz preostale vlage za vrijeme rada (osim vremenskih programa).

Promjena programa ili dodavanje rublja

Tijekom sušenja možete uvijek izvaditi ili dodati rublje te promijeniti ili prilagoditi program.

1. Otvorite vrata ili pritisnite **Start/Pause (Start/Pauza)** ►||za pauzu.
2. Dodajte ili izvadite rublje.
3. Ako želite, odaberite neki drugi program ili neku drugu postavku programa.
→ *"Pregled programa" na strani 21*
→ *"Postavke programa" na strani 23*
4. Zatvorite vrata.
5. Pritisnite **Start/Pause (Start/Pauza)** ►||.

Napomena: Trajanje programa na zaslonu ažurira se ovisno o količini rublja i preostaloj vlazi u rublju. Prikazane vrijednosti mogu se promijeniti nakon promjene programa ili količine punjenja.

Prekid programa

Program možete uvijek zaustaviti na način da otvorite vrata ili pritisnete **Start/Pause (Start/Pauza) ►II**.

Opres!

Opasnost od požara. Rublje se može zapaliti.

Ako prekinete program, morate izvaditi sve komade rublja i tako ih prostrijeti da toplina može izlaziti.

Kraj programa

Na zaslonu se pojavljuje -  -.

Vađenje rublja i isključivanje uređaja

1. Izvadite rublje.

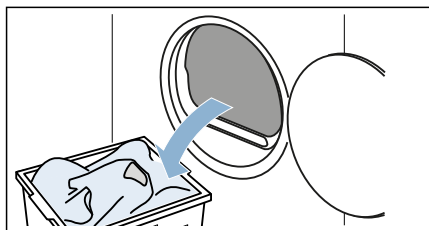

2. Pritisnite  za isključivanje uređaja.

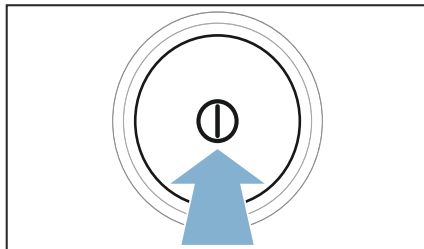

Pražnjenje sakupljača kondenzata

Tijekom sušenja u uređaju nastaje kondenzat.

Ako ne koristite odvodno crijevo, kondenzat iz uređaja odvodi se u sakupljač kondenzata. U tom slučaju trebate isprazniti sakupljač kondenzata nakon svakog sušenja i dodatno ako se prijevremeno napunio tijekom sušenja.

1. Sakupljač kondenzata izvucite vodoravno.

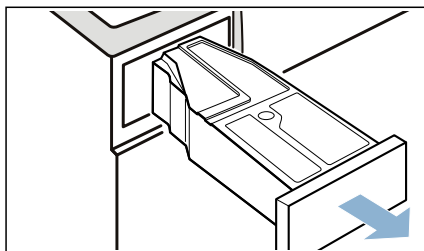

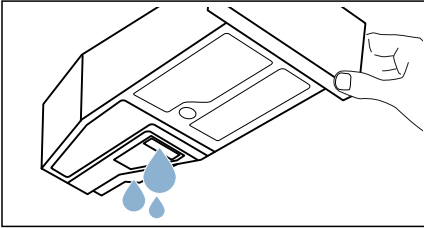
2. Izlijte kondenzat.**Oprez!****Mogući su zdravstveni problemi i materijalne štete**

Kondenzat nije pitka voda i u njemu se mogu nalaziti niti. Nečisti kondenzat može prouzročiti zdravstvene probleme i materijalne štete. Nemojte ga piti ili koristiti.

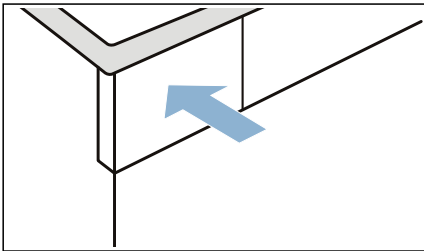
3. Ponovno umetnite sakupljač kondenzata u uređaj dok se ne uglati.

Napomena: Filter u sakupljaču kondenzata filtrira kondenzat koji se koristi za automatsko čišćenje vašeg uređaja. Filter se čisti pražnjenjem kondenzata. Usprkos tome redovito provjerite ima li zaostalih taloga i po potrebi ih uklonite.

→ "Čišćenje filtra u sakupljaču kondenzata" na strani 35

Uklanjanje niti

Napomena: Niti i kosa iz rublja se kod sušenja nakupljaju u filtru za niti. Začepljeni ili zaprljani filter za niti smanjuje strujanje zraka te uređaj ne može postići svoj puni učinak. Zaprljani filtri za niti povećavaju potrošnju struje i produljuju vrijeme sušenja.

Očistite filter za niti nakon svakog sušenja:

1. Otvorite vrata i uklonite sve niti s vrata.
2. Izvucite dvodijelni filter za niti.

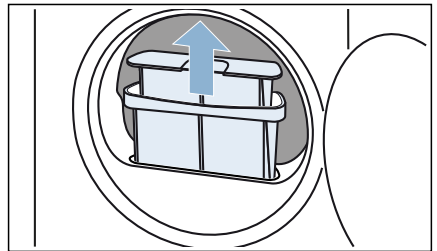

3. Uklonite niti iz filtera za niti. Pazite da niti ne dospiju u odvod.

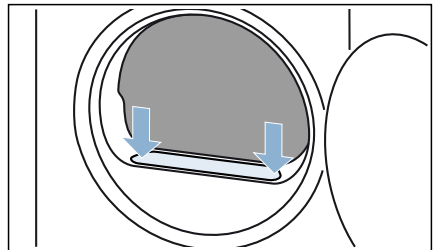

4. Razvucite dvodijelni filter za niti.

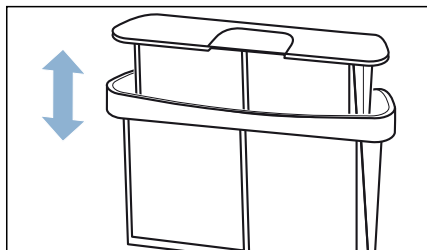

5. Rasklopite oba filtra.

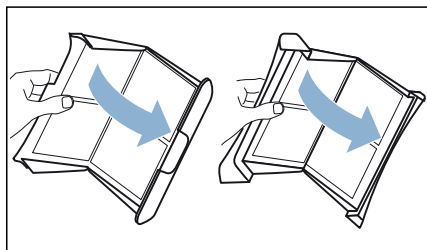

6. Uklonite sve niti iz oba filtra.

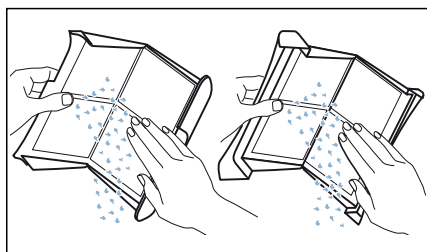

7. Isperite filtre za niti pod mlazom tople vode.

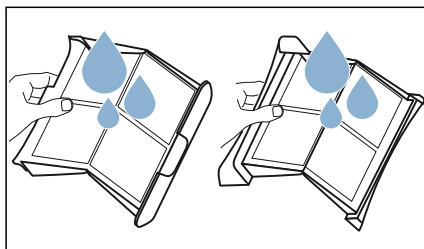

8. Filtre za niti osušite, zaklopite i ponovno umetnite.

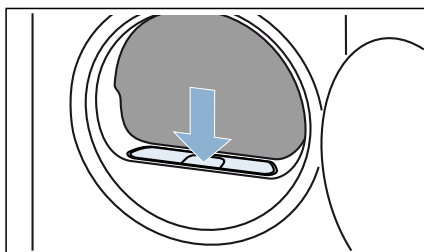

Oprez!
Materijalna šteta/oštećenje uređaja

Ako uređaj upotrebljavate bez mehanizma za uklanjanje dlačica (primjerice filter za dlačice, spremnik za dlačice, ovisno o specifikacijama uređaja), ili ako je mehanizam za uklanjanje dlačica nepotpun ili neispravan, to može prouzročiti oštećenje uređaja.

Ne pokrećite uređaj bez mehanizma za uklanjanje dlačica, ili s mehanizmom za uklanjanje dlačica koji je nepotpun ili neispravan.

Odvod kondenzata

Tijekom sušenja u uređaju nastaje kondenzat.

Ne pokrećite uređaj s priključenim odvodnim crijevom.

Ako ne koristite odvodno crijevo, kondenzat iz uređaja odvodi se u sakupljač kondenzata. U tom slučaju trebate isprazniti sakupljač kondenzata nakon svakog sušenja i dodatno ako se prijevremeno napunio tijekom sušenja.

Odvodno crijevo priključite na sljedeći način:

1. Izvadite pribor iz bubnja.

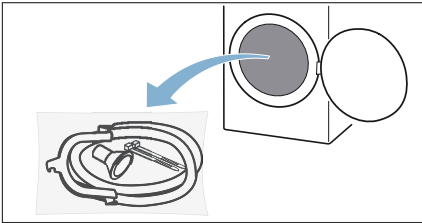

2. Izvadite sve dijelove iz vrećice.

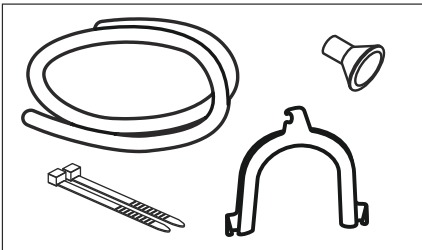

3. Crijevo kondenzata odvojite od nastavka.

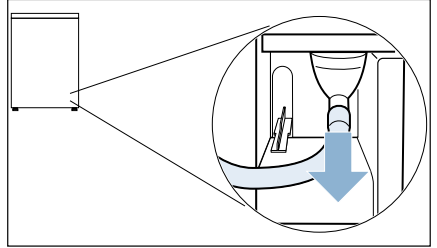

Napomena: U isporučenom stanju uređaja je crijevo kondenzata pričvršćeno na nastavak.

4. Crijevo kondenzata stavite u ravan položaj.

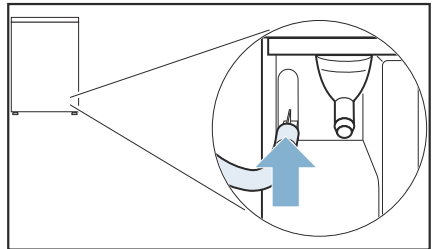

5. Izvadite odvodno crijevo iz pribora i pričvrstite na nastavak i gurnite do graničnika.

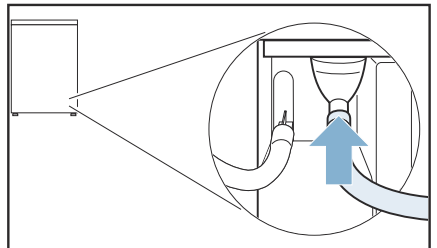

6. Drugu stranu odvodnog crijeva, ovisno o situaciji priključivanja, pričvrstite preostalim priborom.

Umivaonik:

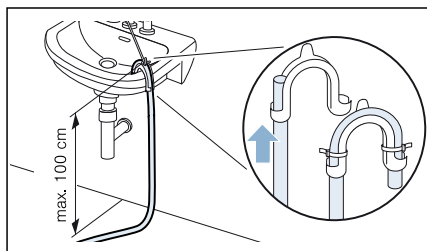

Sifon:

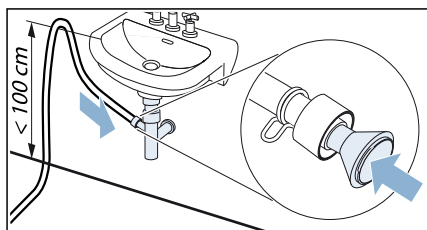

Priključno mjesto mora biti zaštićeno obujmicom crijeva (raspon 12-22 mm, specijalizirana trgovina).

Podni odvod:

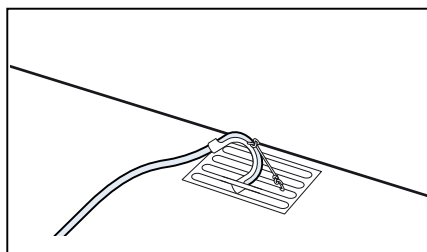

Oprez!

Materijalna šteta uslijed propusnosti ili istjecanja vode.

Odvodno crijevo zaštitite od iskliznuća. Ne presavijajte odvodno crijevo. Vodite računa o razlici u visini između površine za postavljanje i otjecanja od maks. 100 cm.

Oprez!

Postoji mogućnost da se nakupljena voda usiše natrag u uređaj i tako uzrokuje materijalne štete.

Provjerite je li voda brzo otječe. Odvod ne smije biti zatvoren ili začepljen.

7. Sakupljač kondenzata izvucite vodoravno i ispraznite ga.

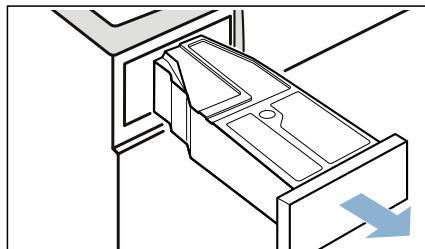

8. Sakupljač kondenzata okrenite za 180° na donjoj strani i izvadite umetnuti čep.

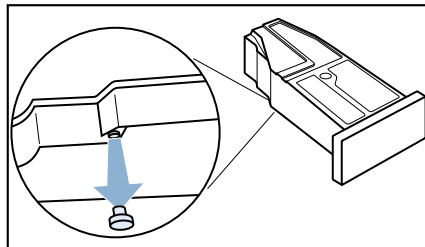

9. Sakupljač kondenzata ponovno okrenite za 180° i stavite čep u udubljenje na gornjoj strani sakupljača kondenzata.

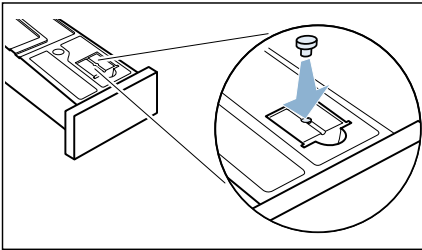

10. Povucite filter iz ureza.

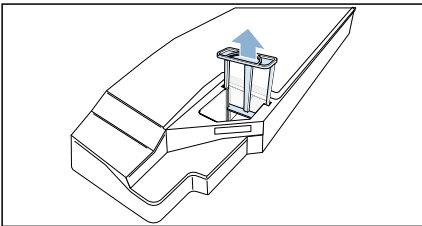

11. Filter stavite u udubljenje sakupljača kondenzata.

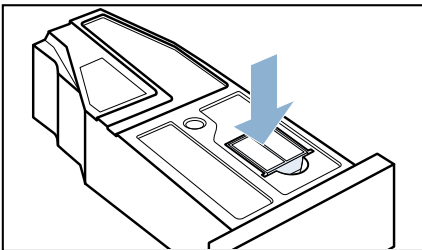

12. Umetnite sakupljač kondenzata dok se ne uglati.

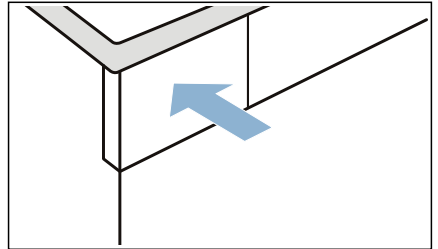

Kondenzat se sada odvodi preko odvodnog crijeva u otpadnu vodu ili u umivaonik.

Napomena: Ako kondenzat želite ponovno odvoditi u spremnik kondenzata, nemojte provesti ove korake.

Oprez!

Materijalne štete i oštećenja na uređaju

Ako se kondenzat odvodi u sakupljač kondenzata, tekućina može istjecati iz nastavka i prouzročiti materijalne štete. Prije rada uređaja pričvrstite crijevo kondenzata na nastavak.

Čišćenje i održavanje

Čišćenje uređaja

Upozorenje **Smrtna opasnost!**

Uređaj radi na struju. Postoji opasnost od strujnog udara u slučaju dodirivanja dijelova pod naponom. Stoga napominjemo sljedeće:

- Isključite uređaj. Isključite napajanje uređaja (iskopčajte utikač).
- Ne držite strujni utikač mokrim rukama.
- Prilikom iskapčanja strujnog utikača uhvatite sam strujni utikač, a ne strujni kabel, jer u protivnom može doći do oštećenja strujnog kabela.
- Ne vršite tehničke preinake na samom uređaju ili preinake njegovih značajki.
- Popravke i ostale zahvate na uređaju smije provoditi isključivo naša korisnička služba ili električar. Isto vrijedi i za zamjenu strujnog kabela (kada je to potrebno).
- Rezervne strujne kabele možete naručiti kod naše korisničke službe.

Upozorenje **Opasnost od trovanja!**

Može doći do oslobađanja otrovnih plinova iz sredstava za čišćenje koja sadrže otapala, primjerice otapala za čišćenje.

Ne upotrebljavajte sredstva za čišćenje koja sadrže otapala.

Upozorenje **Opasnost od strujnog udara/ materijalne štete/oštećenja uređaja!**

Ako u uređaj prodre vlaga, to može prouzročiti kratki spoj.

Za čišćenje uređaja ne upotrebljavajte uređaj za pranje pod tlakom, parni čistač, crijevo ili pištolj za raspršivanje.

Oprez! **Materijalna šteta/oštećenje uređaja**

Sredstva za čišćenje i prethodno tretiranje rublja (primjerice sredstva za uklanjanje mrlja, raspršivači za pretpranje itd.) mogu uzrokovati oštećenja ako dođu u doticaj s površinama uređaja. Stoga napominjemo sljedeće:

- Ne dozvolite da ta sredstva dođu u doticaj s površinama uređaja.
- Uređaj čistite isključivo vodom i mekom, vlažnom krpom.
- Odmah uklonite sav deterdžent, tragove raspršivača i druge ostatke.

Čišćenje senzora vlage

Napomena: Senzor vlage mjeri stupanj vlage rublja. Nakon duge uporabe mogu se nataložiti tanki sloj kamenca ili ostaci sredstava za pranje i njegu. Te taloge potrebno je redovito ukloniti jer u suprotnom mogu utjecati na rezultat sušenja.

1. Otvorite vrata.

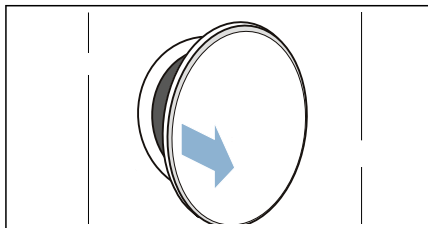

2. Senzor vlage očistite hrapavom stranom spužvice.

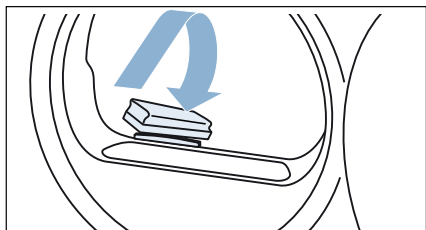

Oprez!

Senzor vlage može se oštetiti.

Senzor vlage je od plemenitog čelika. Senzor ne čistite abrazivnim sredstvom i čeličnom spužvicom.

Čišćenje filtra u sakupljaču kondenzata

Napomena: Filter u sakupljaču kondenzata služi za čišćenje kondenzata koji se koristi za automatsko čišćenje ovog uređaja.

1. Sakupljač kondenzata izvucite vodoravno.

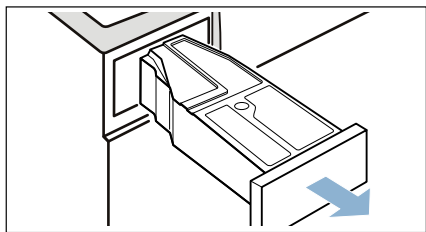

2. Izlijte kondenzat.
3. Izvadite filter.

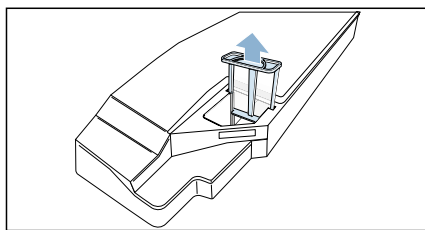

4. Očistite filter pod mlazom tople vode ili u perilici posuđa.
5. Umetnite filter dok se ne uglati.

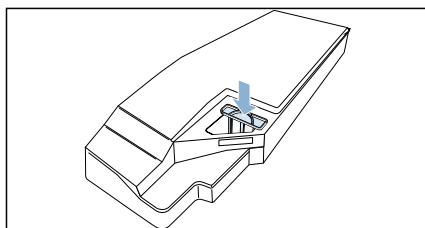

Oprez!



Niti mogu dospjeti u uređaj i oštetiti ga ako nema filtra.

Uređaj koristite samo s umetnutim filtrom.

6. Umetnite sakupljač kondenzata dok se ne uglati.



Napomene na zaslonu

Smetnje	Uzrok/Pomoć
 na zaslonu i sušenje je prekinuto.	<ul style="list-style-type: none"> ■ Ispraznite i umetnite sakupljač kondenzata. → <i>Stranica 28</i> Pritisnite Start/Pause (Start/Pauza) ► . ■ Ako je instalirano opcionalno odvodno crijevo*, uvjerite se da je odvodno crijevo: ispravno priključeno → <i>Stranica 31</i> da nije presavijeno nije blokirano ili začepljeno, npr. zbog taloga
 na zaslonu.	Uklonite niti. → <i>Stranica 29</i> Pritisnite Start/Pause (Start/Pauza) ► .
 na zaslonu.	Nema pogreške. Izmjenjivač topline čisti se automatski. Ne izvlačite sakupljač kondenzata za vrijeme prikazanog postupka.
Zaslon je ugašen i Start/Pause (Start/Pauza) ► treperi.	Nema pogreške. Modus uštede energije je aktivan .
* ovisno o opremi uređaja ili raspoloživom priboru	

Napomena: Ako smetnju ne možete sami ukloniti uključivanjem i isključivanjem uređaja, obratite se servisnoj službi. → *Stranica 43*



Pomoć u slučaju smetnji uređaja

Smetnje	Uzrok/Pomoć
Uređaj se ne pokreće.	Provjerite mrežni utikač i osigurače.
Gužvanje.	<ul style="list-style-type: none"> ■ Prekoračena količina rublja ili je odabran pogrešan program za neku vrstu tkanine. U tabeli programa naći ćete sve potrebne informacije. → <i>Stranica 21</i> ■ Izvadite rublje iz bubnja odmah nakon sušenja. Ostavljanjem odjeće u bubnju nastaje gužvanje.
Voda na podu.	Uređaj možda stoji ukoso. Izravnajte uređaj. → <i>Stranica 12</i>
Prikaz trajanja programa se mijenja tijekom postupka sušenja.	Nema pogreške. Senzor vlage određuje preostalu vlagu u rublju i prilagođava trajanje programa (osim vremenskih programa).
Rublje nije zadovoljavajuće osušeno ili je previše vlažno.	<ul style="list-style-type: none"> ■ Toplo rublje čini nam se po završetku programa vlažnije nego što stvarno je. Prostrite rublje i ostavite ga da se ohladi. ■ Prilagodite stupanj sušenja ili povećajte stupanj suhoće. To produžuje vrijeme sušenja na istoj temperaturi. ■ Odaberite vremenski program za dosušivanje još vlažnog rublja. ■ Odaberite vremenski program za malu količinu rublja. ■ Nemojte prekoračiti maksimalnu količinu rublja za neki program. → <i>Stranica 21</i> ■ Očistite senzor vlage u bubnju. Tanki sloj kamenca ili ostataka sredstava za pranje i njegu može se nataložiti na senzoru i loše utjecati na njegov rad. → <i>Stranica 34</i> ■ Sušenje je prekinuto zbog nestanka električne energije, punog sakupljača kondenzata ili zbog prekoračenja maksimalnog vremena sušenja. <p>Napomena: Također se pridržavajte savjeta za rublje. → <i>Stranica 25</i></p>
Program se ne pokreće	<p>Provjerite</p> <ul style="list-style-type: none"> ■ jesu li vrata zatvorena. ■ je li Childlock 3 sec. (Zaštitu za djecu) deaktiviran ■ Pritisnut je Start/Pauza (Start/Pauza) <p>Napomena: Ako je namještena odgoda programa odabirom Finish in (Gotovo za) , program će se kasnije pokrenuti.</p>
Predugo vrijeme sušenja.	<ul style="list-style-type: none"> ■ U uređaju se mogu nalaziti niti. To uzrokuje dulje vrijeme sušenja. Uklonite niti. → <i>Stranica 29</i> ■ Ako je ulaz zraka na uređaju obložen ili nije dostupan, to može produžiti vrijeme sušenja. Držite slobodnim ulaz zraka na sušilici. ■ Ako je okolna temperatura niža od 15° C i viša od 30° C, vrijeme sušenja može se produžiti. ■ Nedovoljna cirkulacija zraka u prostoriji može produžiti vrijeme sušenja. Provjetrite dovoljno prostoriju.
Vlaga u prostoriji se povećava.	Provjetrite dovoljno prostoriju.

Program sušenja je prekinut.	Ako se program sušenja prekine zbog nestanka struje, ponovno pokrenite program ili izvadite rublje i prostrite ga.
Neuobičajena buka pri sušenju.	Buka nastaje zbog automatskog čišćenja izmjenjivača topline. To ne ukazuje na neispravan rad uređaja.
Uređaj nam se čini hladnim unatoč sušenju.	Nema pogreške. Uređaj s dizalicom topline suši učinkovito na niskim temperaturama.
Preostala voda u sakupljaču kondenzata iako je odvodno crijevo* priključeno na uređaj.	Ako je instalirano opcionalno odvodno crijevo*, zbog funkcije samočišćenja uređaja ostaje malo vode u sakupljaču kondenzata.
* ovisno o opremi uređaja ili raspoloživom priboru	

Napomena: Ako smetnju ne možete sami ukloniti uključivanjem i isključivanjem uređaja, obratite se servisnoj službi. → *Stranica 43*



Transport uređaja

⚠ Upozorenje

Opasnost od ozljeda/materijalne štete/ oštećenja uređaja!

Ako uređaj prilikom podizanja ili pomicanja uhvatite za neki od izbočenih dijelova (primjerice vrata uređaja), ti se dijelovi mogu odlomiti i uzrokovati ozljede.

Ne hvatajte uređaj za neke od njegovih izbočenih dijelova prilikom njegova pomicanja.

⚠ Upozorenje

Opasnost od ozljeda!

- Uređaj je jako težak. Njegovo podizanje može uzrokovati ozljede. Ne podižite uređaj sami.
- Uređaj ima oštre rubove na kojima možete izrezati ruke. Ne hvatajte uređaj za oštre rubove. Prilikom podizanja uređaja nosite zaštitne rukavice.

Uređaj pripremite za transport na sljedeći način:

1. Sakupljač kondenzata izvucite vodoravno i ispraznite ga.

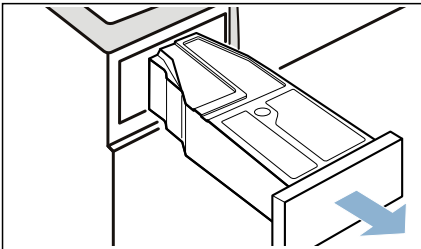

2. Ponovno umetnite sakupljač kondenzata u uređaj dok se ne uglavi.

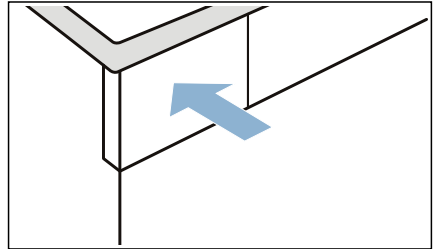

3. Pritisnite  za uključivanje uređaja.

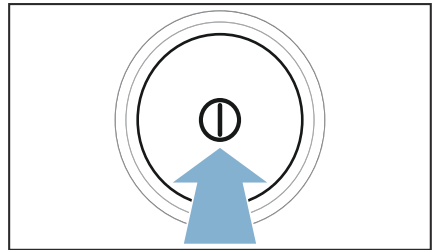

4. Odaberite program po želji.

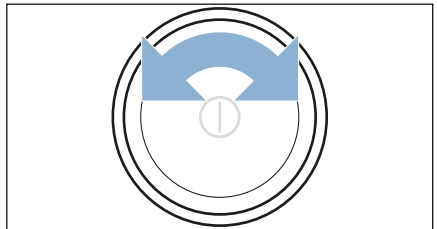

5. Pritisnite **Start/Pause (Start/Pauza) ►**.
6. Pričekajte 5 minuta.
Kondenzat se ispumpava.
7. Ponovno ispraznite sakupljač kondenzata.
8. Ako su instalirani, odvodno crijevo odvojite od umivaonika, sifona ili odvoda. → *Stranica 31*

Oprez!

Odvodno crijevo na uređaju zaštitite od iskliznuća. Ne presavijajte odvodno crijevo.

9. Isključite uređaj.

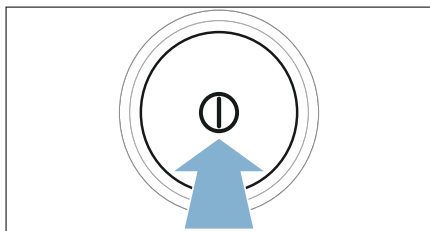

10. Mrežni utikač uređaja izvucite iz utičnice.
Uređaj je sada spreman za transport.

Oprez!

Materijalne štete i oštećenja na uređaju

Unatoč ispuhavanju u uređaju se nalazi preostala voda. Preostala voda može oteći i uzrokovati materijalne štete.

Stoga transportirajte uređaj u stojećem položaju.



Vrijednosti potrošnje

Tablica vrijednosti potrošnje

Program	Brzina centrifugiranja (u okr/min)	Trajanje** (u min)		Potrošnja energije** (u kWh)	
Cottons (Pamuk)		9 kg	4,5 kg	9 kg	4,5 kg
Suho za ormar *	1400	133	82	1,72	0,98
	1000	157	97	2,13	1,21
	800	181	112	2,48	1,41
Suho za ručno glačanje *	1400	98	61	1,22	0,69
	1000	123	76	1,62	0,92
	800	147	91	2,00	1,14
Synthetics (Rublje lako za održavanje)		3,5 kg		3,5 kg	
Suho za ormar *	800	50		0,55	
	600	64		0,69	

* Postavka programa prema važećoj normi EN61121 koristeći vanjsko odvodno crijevo.
 ** Vrijednosti mogu odstupati od navedenih vrijednosti ovisno o vrsti tkanine, sastavu rublja koje se suši, preostaloj vlazi u rublju, podešenom stupnju suhoće, količini rublja, okolnim uvjetima te u slučaju aktiviranja dodatnih funkcija.

Najučinkovitiji program za pamučne tkanine

Sljedeći “standardni program za pamuk” (označen simbolom) prikladan je za sušenje normalno vlažnog pamučnog rublja i najučinkovitiji je u odnosu na kombiniranu potrošnju energije za sušenje istog.

Standardni programi za pamuk prema trenutačnom EU-propisu 932/2012

Program + stupanj sušenja	Punjenje (u kg)	Potrošnja energije (u kWh)	Trajanje programa (u min)
Cottons (Pamuk) + Suho za ormar	9/4,5	2,13/1,21	157/97

Postavka programa za ispitivanje i oznaku energije prema direktivi 2010/30/EU.



Tehnički podaci

Dimenzije:

85 x 60 x 60 mm

(visina x širina x dubina)

Težina:

57 kg (ovisno o modelu)

Mrežni priključak:

Mrežni napon 220 - 240 V, 50Hz

Nazivna struja 10 A

Nazivna snaga max. 1000 W

Maksimalna količina rublja:

9 kg

Prihvat snage u isključenom stanju:

0,10

Prihvat snage u neisključenom stanju:

0,10

Osvjetljenje bubnja*

Okolna temperatura:

5 - 35°C



Zbrinjavanje



Zbrinite ambalažu i uređaj na ekološki prihvatljiv način. Ovaj uređaj je označen u skladu s europskom direktivom 2012/19/EU o starim električnim i elektroničkim starim uređajima (waste electrical and electronic equipment - WEEE). Direktiva zadaje okvir za vraćanje i preradu starih uređaja važeću u cijeloj EU.

Izmjenjivač topline uređaja sadži u hermetički zatvorenom uređaju fluorirani staklenički plin.

Staklenički plin:	R407C
Količina punjenja (kg):	0,290
Ukupni GWP (tCO₂):	0,514

* ovisno o opremi uređaja



Servisna služba

Ako smetnju ne možete sami ukloniti uključivanjem i isključivanjem uređaja, obratite se servisnoj službi. → Priloženi popis servisnih službi ili zadnja stranica

Uvijek ćemo pronaći odgovarajuće rješenje, pa i kako bismo izbjegli nepotreban dolazak tehničara.

Molimo navedite servisnoj službi broj proizvoda (E-br.) i tvornički broj (FD) uređaja.

E-Nr. _____ FD _____

E-br. Broj proizvoda
FD Tvornički broj

Ove podatke ćete pronaći *ovisno o modelu:

iznutra u vratima*/otvorenoj servisnoj zaklopki* i na stražnjoj strani uređaja.

Imajte povjerenja u kompetenciju proizvođača.

Obratite nam se. Na taj ćete način biti sigurni da će popravak izvršiti obučeni servisni tehničari koji raspolažu originalnim rezervnim dijelovima.

Kontakt podatci za sve zemlje čete naći u priloženom popisu službi održavanja.

BSH Hausgeräte GmbH
Carl-Wery-Straße 34
81739 München
GERMANY
siemens-home.bsh-group.com

Proizvedeno od BSH Hausgeräte GmbH pod licencom zaštitnog znaka Siemens AG



9001303859 (9703)