



SIEMENS



Ruhaszárítógép

WT47W540BY

siemens-home.bsh-group.com/welcome

hu Használati és felállítási útmutató

Register
your
product
online

Az Ön új ruhaszárítógépe

Ön úgy döntött, hogy Siemens márkájú ruhaszárítógépet vásárol.

Kérjük, szánjon néhány percet az olvasásra, és ismerkedjen meg ruhaszárítógépének előnyeivel.

A gyárunkból kikerülő minden ruhaszárítógépet gondosan ellenőrünk működés és kifogástalan állapot tekintetében, hogy megfeleljenek a Siemens márka magas minőségi színvonalának.

A termékeinkre, tartozékainkra, pótalkatrészeinkre és szolgáltatásainkra vonatkozó részletes információkat a www.siemens-home.bsh-group.com internetes oldalon talál, vagy forduljon a vevőszolgálati központunkhoz.

Amennyiben a használati és felállítási útmutató különböző modelleket ismertet, a különbségekre a megfelelő pontokon utalások találhatóak.



A ruhaszárítógépet csak a jelen használati és felállítási útmutató elolvasása után helyezze üzembe!

Alkalmazott szimbólumok és jelölések

Figyelmeztetés!

Ez a szimbólum és figyelmeztetés egy lehetséges veszélyhelyzetre utal. Figyelmen kívül hagyása halálhoz vagy sérülésekhez vezethet.

Figyelem!

Ez a figyelmeztetés egy lehetséges veszélyhelyzetre utal. Figyelmen kívül hagyása anyagi és/vagy környezeti károkhhoz vezethet.

Útmutatás / tipp

Útmutatások a készülék optimális használatához / hasznos információk.

1. 2. 3. / a) b) c)

A teendők lépéseit számok és betűk jelölik.

■ / -

A felsorolásokat négyzet vagy kötőjel jelöli.

Tartalomjegyzék

 Rendeltetészerű használat4	Program menete29
 Biztonsági utasítások4	Program módosítása vagy ruhanemű hozzáadása30
Gyermekek, felnőttek, háziállatok5	A program megszakítása30
Beszerezés6	Program vége30
Használat8	A ruhanemű kivétele és a készülék kikapcsolása30
Tisztítás és karbantartás11	Kondenzvíztartály kiürítése30
 Takarékossági tanácsok13	Bolyhok eltávolítása31
 Készülék elhelyezése és bekötése13	 Kondenzvíz elvezetése33
A csomagolás tartalma13	 Tisztítás és karbantartás36
A készülék felállítása14	A készülék tisztítása36
A készülék csatlakoztatása15	A nedvességszenzor tisztítása37
Az első használat előtt16	Kondenzvíztartály szűrőjének tisztítása38
Opcionális tartozékok16	 Utasítások a kijelzőn39
 Készülék beállításai17	 Súgó a készülékhez40
Gyerekszár17	 A készülék szállítása42
Beállítási üzemmód bekapcsolása17	 Fogyasztási értékek44
Beállítási üzemmód befejezése18	Fogyasztási értékek táblázata44
 Rövid útmutató19	Leghatékonyabb program pamuttextíliákhoz44
 A készülék megismerése20	 Műszaki adatok45
Készülék áttekintése20	 Ártalmatlanítás45
Kezelőfelület21	 Vevőszolgálat46
Kijelző22	
 Programáttekintés23	
 Programbeállítások25	
 Ruhanemű27	
Ruhanemű előkészítése27	
Ruhanemű szétválogatása27	
 A készülék kezelése28	
Ruhanemű betöltése és készülék bekapcsolása28	
Program beállítása29	
Program indítása29	



Rendeltetésszerű használat

- A készülék kizárólag háztartási célú, saját felhasználásra készült.
- Ne helyezze üzembe és ne működtesse a készüléket kültéri körülmények között és/vagy fagynak kitett helyen. A készülékben maradt víz fagyása esetén fennáll a készülék károsodásának veszélye. A megfagyott tömlők eltörhetnek, szétrepedhetnek.
- A készülék kizárólag olyan háztartási mosnivaló szárítására és felfrissítésére használható, melyeket előzőleg vízben kimostak, és melyek szárítógépben száríthatók (lásd a ruha kezelési címkéjét). A készülék egyéb céllal történő használata nem minősül rendeltetésszerű használatnak, illetve tilos.
- A készüléket max. 4000 méter tengerszint feletti magasságon történő használatra tervezték.

A készülék bekapcsolása előtt:

Ellenőrizze, hogy nem látható-e sérülés a készüléken. Ha a készülék sérült, ne használja. Probléma esetén forduljon a forgalmazóhoz vagy vevőszolgálatunkhoz.

Olvassa el és kövesse a használati és telepítési útmutatót, valamint a készülékhez mellékelt egyéb tájékoztatókat.

Őrizze meg a dokumentumokat későbbi használatra, illetve az esetleges későbbi tulajdonosok számára.



Biztonsági utasítások

Az alábbi biztonsági információk és figyelmeztetések célja, hogy megóvjuk Önt a sérülésektől, valamint megelőzzük az anyagi károkat.

Ennek ellenére fontos, hogy Ön is megtegye a szükséges óvintézkedéseket, és megfelelő óvatossággal járjon el a készülék üzembe helyezése, karbantartása, tisztítása és működtetése során.

Gyermekek, felnőttek, háziállatok

Figyelmeztetés Életveszély!

A gyermekek és a készülék használatával járó kockázatokat felmérni nem képes személyek megsérülhetnek vagy életveszélyes helyzetbe kerülhetnek. Emiatt, kérjük, vegye figyelembe a következőket:

- A készüléket 8 évnél idősebb gyermekek, valamint testi, érzékszervi vagy szellemi fogyatékkal élő, illetve tapasztalat vagy ismeretek hiányában hozzá nem értő személyek csak felügyelet mellett vagy a készülék biztonságos használatára vonatkozó tájékoztatást követően használhatják, amennyiben megértették a készülék használatával járó kockázatokat.
- A gyermekek nem használhatják a készüléket játékszerként.
- A gyermekek csak felügyelet mellett végezhetik a készülék tisztítását vagy karbantartását.
- A készüléket tartsa a 3 éven aluli gyermekek és a háziállatok által nem elérhető helyen.

- Ne hagyja a készüléket felügyelet nélkül, ha a közelében gyermekek vagy a kockázatokat felmérni nem képes személyek tartózkodnak.

Figyelmeztetés Életveszély!

A gyermekek bezárhatják magukat a készülékbe, ami életveszélyes helyzetet teremthet.

- Ne helyezze a készüléket ajtó mögé, mivel az eltakarhatja a készülék ajtaját vagy akadályozhatja annak teljes nyitását.
- Ha a készülék elérte élettartama végét, a hálózati kábel levágása **előtt** húzza ki a csatlakozót a hálózati aljzatból, majd törje el a készülék ajtajának zárját.

Figyelmeztetés Fulladásveszély!

Ha a gyermekek játszanak a csomagolóanyaggal, a műanyag fóliával vagy a csomagolás egyéb részeivel, belegabalyodhatnak, vagy a fejükre húzhatják azokat, ami fulladást okoz.

A csomagolóanyagot, a műanyag fóliát és a csomagolás egyéb részeit tartsa a gyermekek által nem elérhető helyen.

⚠ Figyelmeztetés
Mérgezés veszélye!

A mosó- és öblítőszer
lenyelés esetén mérgezést
okozhatnak.

Lenyelés esetén forduljon
orvoshoz. A mosó- és
öblítőszereket tartsa a
gyermek által nem elérhető
helyen.

⚠ Figyelmeztetés
Szem- és bőrirritáció!

A mosószerek és öblítők a
szembe vagy bőrre kerülve
irritációt okozhatnak.

Ha a mosó- vagy öblítőszer
szembe/bőrre került, alaposan
öblítse ki/le azt. A mosó- és
öblítőszereket tartsa a
gyermek által nem elérhető
helyen.

Beszereles

⚠ Figyelmeztetés
**Áramütés / anyagi kár / a
készülék károsodásának
veszélye!**

Ha a készülék üzembe
helyezése nem megfelelően
történt, az veszélyes
helyzeteket teremthet.

Biztosítsa a következőket:

- A csatlakozóaljzat hálózati
feszültségének meg kell
egyeznie a készüléken
(annak adattábláján) jelzett
névleges feszültséggel. A
csatlakoztatott terheléssel és
a szükséges biztosítókkal
kapcsolatos adatok az
adattáblán vannak
feltüntetve.
- A készüléket váltakozó
áramú áramforráshoz
csatlakoztassa megfelelően
beszerelt, védőérintkezős
aljzat használatával. A
csatlakozóaljzat mindig
legyen hozzáférhető.
- A hálózati csatlakozó és
védőérintkezős aljzat legyen
kompatibilis, valamint a
földelés legyen megfelelő.
- A szerelvény
keresztmetszete legyen
megfelelő.

- A hálózati csatlakozó mindig legyen hozzáférhető. Ha ez nem lehetséges, a vonatkozó biztonsági előírások teljesítése érdekében fix bekötés esetén be kell építeni egy (kétpólusú) kapcsolót az elektromos berendezésekre vonatkozó szabályozásnak megfelelően.
- Maradékáram-működtetésű megszakító használatkor olyan típust válasszon, amelyen szerepel a következő jelzés: . Ez a jelzés garantálja, hogy a berendezés minden vonatkozó szabályozásnak megfelel.

Figyelmeztetés

Áramütés / anyagi kár / a készülék károsodásának veszélye és tűzveszély!

Ha a készülék hálózati kábelét módosították vagy az megsérült, fennáll az áramütés és a rövidzárlat veszélye, illetve a túlmelegedés tüzet okozhat. A hálózati kábel ne legyen meghajolva, beszorulva vagy módosítva, és ne érjen hőforráshoz.

Figyelmeztetés

Anyagi kár / a készülék károsodásának veszélye és tűzveszély!

Hosszabbító vagy elosztó használatkor egy esetleges túlmelegedés vagy rövidzárlat tüzet okozhat.

A készüléket közvetlenül egy megfelelően beszerelt, földelt aljzathoz csatlakoztassa. Ne használjon hosszabbítót, elosztót vagy többpólusú csatlakozót.

Figyelmeztetés

Anyagi kár / a készülék károsodásának veszélye és sérülésveszély!

- Működés közben a készülék rezeghet vagy elmozdulhat, ami sérülést vagy anyagi kárt okozhat. A készüléket tiszta, egyenletes, szilárd felületre helyezze, majd becsavarozott lábak mellett, vízmérték segítségével szintezze.

- Ha nem megfelelően helyezi a készüléket a mosógépre, az sérülést, anyagi kárt és/ vagy a készülék károsodását okozhatja.
Ha a készüléket mosógépre kívánja helyezni, a mosógépnek legalább a készülékekkel megegyező mélységűnek és szélességűnek kell lennie, valamint rögzíteni kell a megfelelő csatlakozókészlettel (ha van). → 16. oldal
A készüléket KÖTELEZŐEN rögzíteni kell a csatlakozókészlettel. A készülék kizárólag így helyezhető mosógép tetejére.
- Ha a készüléket a kiálló részeinél (pl. az ajtajánál) fogva emeli meg vagy mozdítja el, ezek a részek letörhetnek, és sérülést okozhatnak.
Ne mozgassa a készüléket annak kiálló részeinél fogva.

Figyelmeztetés **Sérülésveszély!**

- A készülék nehéz. Megemelése sérülést okozhat.
Ne emelje meg egyedül a készüléket.
- A készülék éles peremei elvághatják a kezét.
A készüléket ne az éles széleinél fogja meg. A készülék emelésekor viseljen védőkesztyűt.
- Ha a tömlők és a hálózati kábelek elvezetése nem megfelelő, fennáll a botlás veszélye, ami sérüléssel járhat.
A tömlőket és a hálózati kábeleket úgy vezesse el, hogy ne okozzanak botlásveszélyt.

Használat

Figyelmeztetés **Tűz- és robbanásveszély!**

Ha a ruhán oldószer, olaj, viasz, viaszeltávolító, festék, zsiradék vagy folteltávolító található, a gépben történő szárításkor az meggyulladhat, vagy akár a készülék robbanását is okozhatja. Emiatt kérjük, vegye figyelembe a következőket:

- A gépben történő szárítás előtt alaposan öblítse ki a ruhákat meleg vízzel és mosószerrel.

- Kizárólag olyan ruhákat helyezzen a szárítógépbe, amelyeket előzőleg kimosott.
- Ne használja a készüléket olyan ruhákhoz, amelyeket ipari vegyi anyagokkal tisztítottak.

Figyelmeztetés **Tűz- és robbanásveszély!**

- Ha szöszök maradnak a bohólyszűrőben, azok szárítás közben meggyulladhatnak, vagy akár tüzet, robbanást okozhatnak a készülékben. Rendszeresen tisztítsa ki a bohólyszűrőt.
- Bizonyos tárgyak szárítás közben meggyulladhatnak, vagy akár tüzet, robbanást okozhatnak a készülékben. Ne hagyjon öngyújtót vagy gyufát a ruhák zsebeiben.
- Ha a készülék környezetében szénpor vagy liszt száll a levegőben, az robbanást okozhat. Ügyeljen, hogy a készülék működése közben annak környezete tiszta legyen.

Figyelmeztetés **Anyagi kár / a készülék károsodásának veszélye és tűzveszély!**

Ha a programot a szárítási ciklus vége előtt leállítja, a ruhák nem hűlnek le megfelelően, és meggyulladhatnak, illetve anyagi kár keletkezhet, vagy a készülék károsodhat.

- A szárítási ciklus utolsó szakaszában a készülék már nem melegíti a dobban lévő ruhákat (lehűtési szakasz). Így biztosítható, hogy a ruhák olyan hőmérsékletűek lesznek, amely nem károsítja azokat.
- Csak akkor kapcsolja ki a készüléket a szárítási ciklus vége előtt, ha azonnal ki tudja venni a doból, majd ki tudja teregetni a ruhákat (a hő távozása érdekében).

Figyelmeztetés **Mérgezés / anyagi kár veszélye!**

A kondenzvíz nem iható, és bolyhokkal szennyezett. A szennyezett kondenzvíz káros lehet az egészségre, illetve anyagi kárt okozhat. Ne igya meg, és ne használja fel.

⚠ Figyelmeztetés
Mérgezés veszélye!

Az oldószert tartalmazó tisztítószerekből mérgező gőzök távozhatnak. Ne használjon oldószert tartalmazó tisztítószereket.

⚠ Figyelmeztetés
Sérülésveszély!

- Ha a készülék nyitott ajtajára támaszkodik vagy ül, a készülék felborulhat, ami sérülést okozhat. Ne támaszkodjon a készülék nyitott ajtajára.
- Ha felmászik a készülékre, annak teteje eltörhet, ami sérüléssel járhat. Ne másszon fel a készülékre.
- Ha benyúl a még forgó dobba, a keze megsérülhet. Várja meg, amíg a dob forgása leáll.

Figyelem!

Anyagi kár / a készülék károsodásának veszélye

- Ha a készülékbe helyezett ruhák mennyisége meghaladja a maximális töltetet, előfordulhat, hogy a készülék nem megfelelően működik, illetve anyagi kár keletkezhet, vagy a készülék károsodhat. Ne lépje túl a mosatlan ruhákhoz megadott maximális mennyiséget. Tartsa be a programokhoz megadott maximális ruhamennyiséget.
→ 23. oldal
- Ha boholygyűjtő (pl. boholyzsűrő vagy boholytartály, a készüléktől függően) nélkül működteti a készüléket, vagy ha a boholygyűjtő hiányos vagy hibás, az a készülék károsodását okozhatja. Ne működtesse a készüléket boholygyűjtő nélkül vagy hiányos, illetve hibás boholygyűjtővel.
- A készülék működése közben a könnyű tárgyakat (pl. haj, szöszök) beszippanthatja a levegőbemeneti nyílás. Ezeket tartsa távol a készüléktől.

- Ha habanyagot vagy habszivacsot szárít a készülékben, az eldeformálódhat vagy megolvadhat. Ne szárítson a készülékben habanyagot vagy habszivacsot tartalmazó ruhákat.
- Ha nem megfelelő mennyiségű mosószert vagy tisztítószert adagol a készülékbe, anyagi kár keletkezhet, vagy a készülék károsodhat. Mosó-, ápoló-, tisztító- és öblítőszer használatakor kövesse a gyártó utasításait.
- Ha a készülék túlmelegszik, előfordulhat, hogy nem megfelelően működik, illetve anyagi kár keletkezhet, vagy a készülék károsodhat. Ügyeljen, hogy a készülék működése közben ne takarja el a levegőbemeneti nyílást, és a készülék környezete megfelelően szellőzzön.

Tisztítás és karbantartás

Figyelmeztetés **Életveszély!**

A készülék elektromos árammal működik. A feszültség alatt lévő alkatrészek megérintésekor fennáll az áramütés veszélye. Emiatt kérjük, vegye figyelembe a következőket:

- Kapcsolja ki a készüléket. Válassza le a készüléket az áramforrásról (húzza ki a csatlakozódugót).
- Soha ne érjen vizes kézzel a hálózati csatlakozóhoz.
- Amikor kihúzza a hálózati kábelt az aljzatból, mindig a csatlakozódugót fogja és ne a hálózati kábelt, ellenkező esetben a kábel károsodhat.
- Ne végezzen műszaki átalakítást a készüléken vagy annak jellemzőin.
- A készüléken javításokat és egyéb műveleteket kizárólag a vevőszolgálat vagy villanyszerelő szakember végezhet. Ugyanez vonatkozik a hálózati kábel cseréjére (ha szükséges).
- Hálózati kábel vevőszolgálatunktól rendelhető.

⚠ Figyelmeztetés
Mérgezés veszélye!

Az oldószert tartalmazó tisztítószerkekből mérgező gőzök távoznak.
Ne használjon oldószert tartalmazó tisztítószerkeket.

⚠ Figyelmeztetés
Áramütés / anyagi kár / a készülék károsodásának veszélye!

A készülékbe jutó nedvesség rövidzárlatot okozhat.
Ne tisztítsa a készüléket magasnyomású mosóval, gőztisztítóval, tömlővel vagy szórópisztollyal.

⚠ Figyelmeztetés
Anyagi kár / a készülék károsodásának veszélye és sérülésveszély!

A más gyártótól származó pótalkatrész vagy tartozék használata veszélyes, és sérüléssel, anyagi kárral vagy a készülék károsodásával járhat.
Biztonsági okokból kizárólag eredeti pótalkatrészeket és tartozékokat használjon.

Figyelem!
Anyagi kár / a készülék károsodásának veszélye

A tisztítószerke és a ruhák előkezelésére szolgáló szerek (pl. folteltávolító, spray előmosáshoz stb.) a készülék felületeivel érintkezve kárt okozhatnak. Emiatt kérjük, vegye figyelembe a következőket:

- Ügyeljen, hogy ilyen szerek ne érintkezzenek a készülék felületeivel.
- A készüléket kizárólag vízzel és egy puha, nedves ruhával tisztítsa meg.
- Azonnal törölje le a mosószert, permetet és egyéb maradványokat.



Takarékossági tanácsok

- Szárítás előtt centrifugálja ki a ruhaneműt. Szárazabb ruhanemű esetén lerövidül a programidő, így csökken az energiafogyasztás.
- A készüléket a programokhoz megadott maximális ruhamennyiséggel töltsse meg.

Utasítás: Ha túllépi a maximális betölthető mennyiséget, az meghosszabbítja a program időtartamát, és növeli az energiafelhasználást.

- A készüléket jól szellőző helyiségben üzemeltesse, és hagyja szabadon a készülék légbeömlő nyílását a légcsere biztosítása érdekében.
- Rendszeresen távolítsa el a bolyhokat a készülékből. A bolyhokkal szennyezett készülék hosszabb szárítási időt és nagyobb energiafogyasztást eredményez.
- Ha a program elindítása vagy vége után hosszabb ideig nem használja a készüléket, akkor az automatikusan energiatakarékos üzemmódba kapcsol. A kijelző és a jelzőlámpák néhány perc elteltével kialszanak, és a **Start/Pause (Start/Szünet)** ►|| villog. Az energiatakarékos üzemmód befejeződik, ha ismét működteti a készüléket, pl. kinyitja és becsukja az ajtaját.
- Ha az energiatakarékos üzemmódban lévő készüléket hosszabb ideig nem használja, akkor az automatikusan kikapcsol.



Készülék elhelyezése és bekötése

A csomagolás tartalma

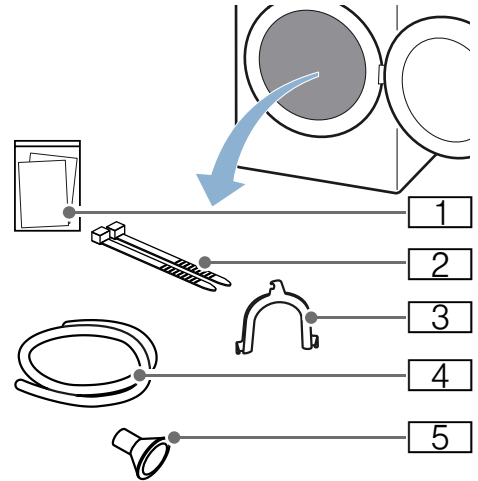

- 1 Kiegészítő mellékletek (pl. Használati és felállítási útmutató)
- 2 Rögzítőanyag
- 3 A vízvezető tömlőt rögzítő horgok
- 4 Vízvezető tömlő
- 5 Csatlakozóadapter

1. A csomagolóanyagot és a védőfóliákat maradéktalanul távolítsa el a készülékről.
 2. Nyissa ki az ajtót.
 3. Vegye ki az összes tartozékot a dobból.
- Most elkezdheti a készülék elhelyezését és bekötését.

Figyelem!

Anyagi és készülékkárok

A dobban maradó tárgyak, amelyek nem a készülék belsejében való üzemeltetéséhez alkalmasak, anyagi és készülékkárokat okozhatnak. Ezeket a tárgyakat, illetve az összes tartozékot vegye ki a dobból.

A készülék felállítása

Figyelmeztetés **Életveszély!**

A gyermekek bezárhathatják magukat a készülékbe, ami életveszélyes helyzetet teremthet.

- Ne helyezze a készüléket ajtó mögé, mivel az eltakarhatja a készülék ajtaját vagy akadályozhatja annak teljes nyitását.
- Ha a készülék elérte élettartama végét, a hálózati kábel levágása **előtt** húzza ki a csatlakozót a hálózati aljzatból, majd törje el a készülék ajtajának zárját.

Figyelmeztetés

Tűz- és robbanásveszély!

Ha a készülék környezetében szénpor vagy liszt száll a levegőben, az robbanást okozhat. Ügyeljen, hogy a készülék működése közben annak környezete tiszta legyen.

Figyelmeztetés

Anyagi kár / a készülék károsodásának veszélye és sérülésveszély!

- Működés közben a készülék rezeghet vagy elmozdulhat, ami sérülést vagy anyagi kárt okozhat. A készüléket tiszta, egyenes, szilárd felületre helyezze, majd becsavarozott lábak mellett, vízmérték segítségével szintezze.

- Ha nem megfelelően helyezi a készüléket a mosógépre, az sérülést, anyagi kárt és/vagy a készülék károsodását okozhatja. Ha a készüléket mosógépre kívánja helyezni, a mosógépnek legalább a készülékkel megegyező mélységűnek és szélességűnek kell lennie, valamint rögzíteni kell a megfelelő csatlakozókészlettel (ha van). → 16. oldal
A készüléket **KÖTELEZŐEN** rögzíteni kell a csatlakozókészlettel. A készülék kizárólag így helyezhető mosógép tetejére.
- Ha a készüléket a kiálló részeinél (pl. az ajtajánál) fogva emeli meg vagy mozdítja el, ezek a részek letörhetnek, és sérülést okozhatnak. Ne mozgassa a készüléket annak kiálló részeinél fogva.

Figyelmeztetés **Sérülésveszély!**

- A készülék nehéz. Megemlése sérülést okozhat. Ne emelje meg egyedül a készüléket.
- A készülék éles peremei elvághatják a kezét. A készüléket ne az éles széleinél fogja meg. A készülék emelésekor viseljen védőkesztyűt.

Figyelem!

Anyagi kár / a készülék károsodásának veszélye

Ha a készülék túlmelegszik, előfordulhat, hogy nem megfelelően működik, illetve anyagi kár keletkezhet, vagy a készülék károsodhat. Ügyeljen, hogy a készülék működése közben ne takarja el a levegőbemeneti nyílást, és a készülék környezete megfelelően szellőzőn.

A készülék felállítása:

1. A készüléket tiszta, sík és szilárd felületre állítsa.
2. Ellenőrizze a készülék beállítását vízmértékkel.

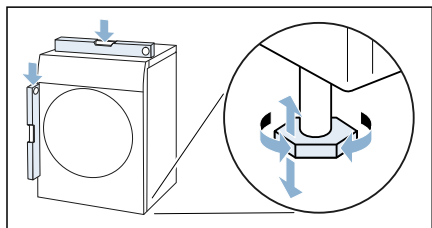

3. Szükség esetén igazítsa be újra a készüléket a készüléklábak csavarásával.
Most bekötheti a készüléket.

Utasítások

- Minden készüléklábnak biztosan kell állnia a padlón.
- Nem megfelelően beigazított készülék esetén zajok, rezgés és nem egyenletes dobmozgás léphet fel, valamint maradék víz léphet ki a készülékből.

A készülék csatlakoztatása

⚠ Figyelmeztetés

Áramütés / anyagi kár / a készülék károsodásának veszélye!

Ha a készülék üzembe helyezése nem megfelelően történt, az veszélyes helyzeteket teremthet. Biztosítsa a következőket:

- A csatlakozóaljzat hálózati feszültségének meg kell egyeznie a készüléken (annak adattábláján) jelzett névleges feszültséggel. A csatlakoztatott terheléssel és a szükséges biztosítékkal kapcsolatos adatok az adattáblán vannak feltüntetve.

- A készüléket váltakozó áramú áramforráshoz csatlakoztassa megfelelően beszerelt, védőérintkezős aljzat használatával. A csatlakozóaljzat mindig legyen hozzáférhető.
- A hálózati csatlakozó és védőérintkezős aljzat legyen kompatibilis, valamint a földelés legyen megfelelő.
- A szerelvény keresztmetszete legyen megfelelő.
- A hálózati csatlakozó mindig legyen hozzáférhető. Ha ez nem lehetséges, a vonatkozó biztonsági előírások teljesítése érdekében fix bekötés esetén be kell építeni egy (kétpólusú) kapcsolót az elektromos berendezésekre vonatkozó szabályozásnak megfelelően.
- Maradékáram-működtetésű megszakító használatakor olyan típust válasszon, amelyen szerepel a következő jelzés: . Ez a jelzés garantálja, hogy a berendezés minden vonatkozó szabályozásnak megfelel.

⚠ Figyelmeztetés

Áramütés / anyagi kár / a készülék károsodásának veszélye és tűzveszély!

Ha a készülék hálózati kábelét módosították vagy az megsérült, fennáll az áramütés és a rövidzárlat veszélye, illetve a túlmelegedés tüzet okozhat. A hálózati kábel ne legyen meghajolva, beszorulva vagy módosítva, és ne érjen hőforráshoz.

⚠ Figyelmeztetés

Anyagi kár / a készülék károsodásának veszélye és tűzveszély!

Hosszabbító vagy elosztó használatakor egy esetleges túlmelegedés vagy rövidzárlat tüzet okozhat. A készüléket közvetlenül egy megfelelően beszerelt, földelt aljzathoz csatlakoztassa. Ne használjon hosszabbítót, elosztót vagy többpólusú csatlakozót.

⚠ Figyelmeztetés **Sérülésveszély!**

Ha a tömlők és a hálózati kábelek elvezetése nem megfelelő, fennáll a botlás veszélye, ami sérüléssel járhat. A tömlőket és a hálózati kábeleket úgy vezesse el, hogy ne okozzanak botlásveszélyt.

A készülék bekötése:

1. Csatlakoztassa a lefolyótömlőt.
→ 33. oldal

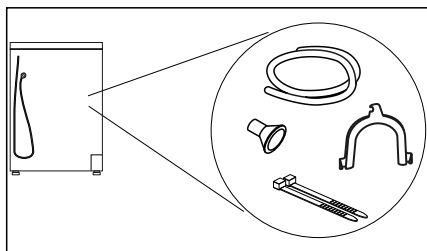

2. A készülék csatlakozódugóját dugja a megfelelő csatlakozóaljzatba.
 3. Ellenőrizze, hogy a csatlakozódugó szilárdan rögzült-e.
- A készülék most üzemkész.

Figyelem!

Anyagi és készülékkárok

A készülék hűtőközeget tartalmaz, és megsérülhet, ha közvetlenül szállítás után üzemelteti.

A készüléket üzembe helyezés előtt hagyja állni két órán át.

Utasítás: Kétségek esetén a készülék bekötését végeztesse szakemberrel.

Az első használat előtt

A készülék bekapcsolása előtt:

Ellenőrizze, hogy nem látható-e sérülés a készüléken. Ha a készülék sérült, ne használja. Probléma esetén forduljon a forgalmazóhoz vagy vevőszolgálatunkhoz.

Utasítás: A szakszerű felállítást és csatlakoztatást követően a készülék üzembe helyezhető. Nincs szükség további lépésekre.

Opcionális tartozékok

Rendelje meg az opcionális tartozékokat* a vevőszolgálatnál:

■ **Gyapjúkosár:**

A gyapjúkosár különálló gyapjútexiliák, sportcipők és plüssállatok szárításához használható.

– Rendelési szám: **WZ20600**.

■ **Emelvény:**

A könnyebb betöltés és kipakolás érdekében a szárítógép megemelhető egy emelvény segítségével.

Az emelvény fiókjába beépített mosókosár ruhanemű szállítására alkalmas.

– Rendelési szám: **WZ20500**.

■ **Összekötő készlet mosó-szárító egységhez:**

A szárítógép helytakarékosági okokból egy arra alkalmas, azonos mélységű és szélességű mosógépre állítható.

A szárítógép mosógéphez való rögzítéséhez kizárólag ez az összekötő készlet használható.

– Rendelési szám, kihúzható munkalappal: **WZ20400**

– rendelési szám, kihúzható munkalap nélkül: **WZ11410**.

* a készülék kialakítása függvényében



Készülék beállításai

Gyerekzár

A gyerekzár bekapcsolásával megakadályozhatja a kezelőfelület véletlen használatát.

Gyerekzár be-/kikapcsolása:

- Tartsa nyomva a **Childlock 3 sec. (Gyerekzár)**  gombot 3 másodpercig.

Utasítás: A gyerekzár a készülék kikapcsolása után is aktív marad. Bekapcsolást követően a kezelőfelület használatához ki kell kapcsolnia a gyerekzárát.

Beállítási üzemmód bekapcsolása

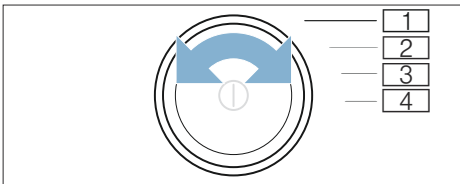

A következő beállítások megadásához először aktiválnia kell a beállítási üzemmódot. Itt a következő jelentések társíthatók a programválasztóhoz:

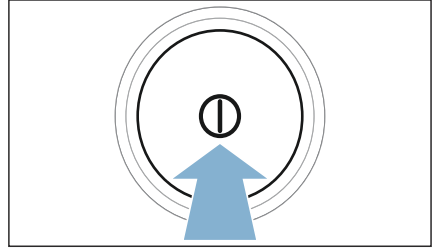

- 1 **Beállítási üzemmód** bekapcsolása
- 2 **Beállítási üzemmód** bekapcsolása és a **tájékoztató jelzések** hangerejének módosítása
- 3 **Gombjelzések** hangerősségének kiválasztása
- 4 **Automatikus kikapcsolás**

1. Kapcsolja be a készüléket.



2. A programválasztót forgassa az 1. pozícióba.
3. Nyomja meg a **Adjust (Szárítási hőfok)**  gombot, és egyidejűleg fordítsa tovább a programválasztót a 2-es pozícióba.
4. Engedje el a **Adjust (Szárítási hőfok)**  gombot.
A beállítási mód bekapcsolása megtörtént.

Hangjelzés-erősség módosítása

A tájékoztató jelzések (pl. program vége) és a gombjelzések hangereje a forgatóválasztó következő pozícióba állításával módosítható:

- 2: a tájékoztató jelzések hangereje
- 3: a gombjelzések hangereje

1. Kapcsolja be a beállítási üzemmódot.
2. A programválasztót forgassa a kívánt pozícióba.
3. A **Finish in (Késleteltett indítás)**  + vagy - gombbal állítsa be a kívánt hangerőt (0=ki – 4=nagyon hangos).

A készülék automatikus be- és kikapcsolásának aktiválása

Ha a készüléket hosszabb ideig nem működtetik, akkor a program későbbi indítása előtt és a program vége után energiamegtakarítás céljából automatikusan kikapcsolhat. A  gomb megnyomásával azonban bármikor visszakapcsolható.

A készülék automatikus kikapcsolását a következőképpen kapcsolhatja ki és be:

1. Kapcsolja be a beállítási üzemmódot.
2. A programválasztót forgassa a 4. pozícióba.
3. A **Finish in (Késleltetett indítás)** ☹
+ vagy - gombokkal kapcsolhatja be (On) vagy ki (Off) a készülék automatikus kikapcsolását.

Beállítási üzemmód befejezése

Ha minden beállítást megadott, nyomja meg a ☹ gombot a készülék kikapcsolásához.

A kiválasztott beállításokat a készülék tárolja, és a következő bekapcsolásnál lesznek érvényesek.



Rövid útmutató

1

A program indítása előtt:

Válogassa szét a ruhaneműt.

Kapcsolja be a készüléket.

Válassza ki a programot.

2

Nyissa ki az ajtót, és helyezze be a ruhaneműt.

Zárja be az ajtót.

Szükség esetén módosítsa a programbeállításokat.

Indítsa el a programot.

3

A program befejezése után:

Kapcsolja ki a készüléket.

Nyissa ki az ajtót, és vegye ki a ruhaneműt.

Ürítse ki a kondenzvíztartályt.

4

Távolítsa el a bolyhokat.

A készülék megismerése

Készülék áttekintése

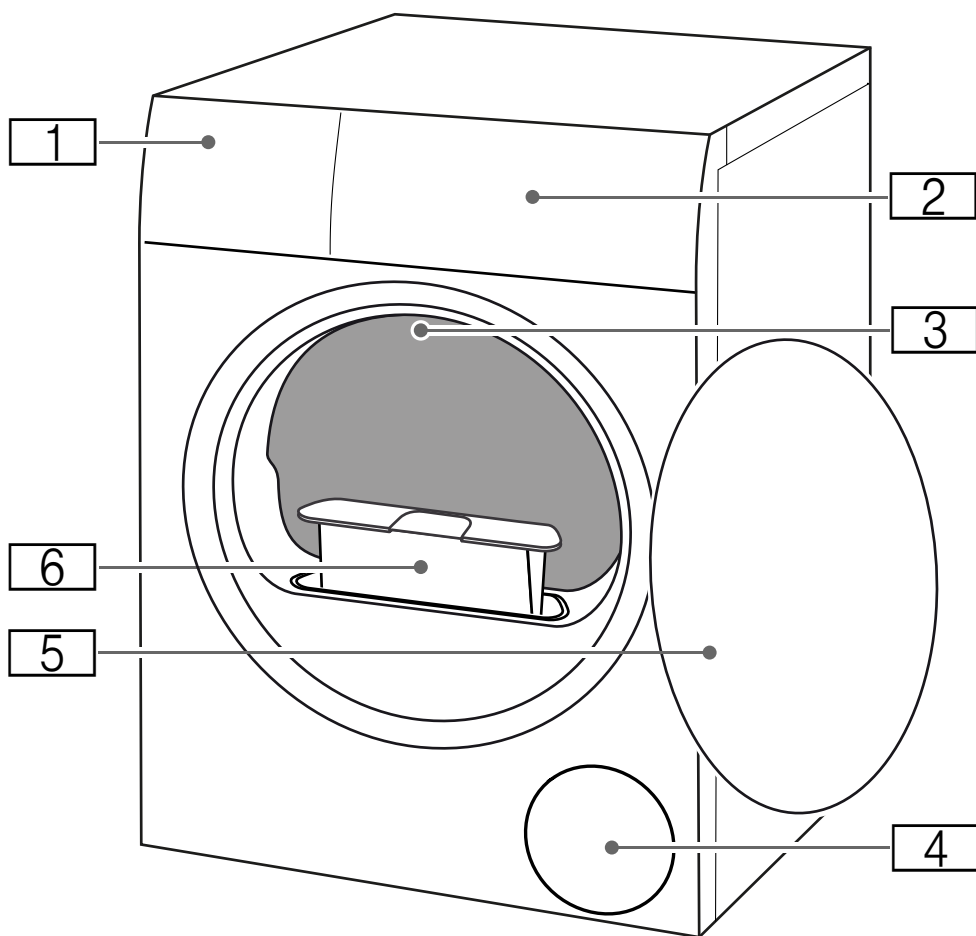

- 1** Kondenzvíztartály
- 2** Kezelőfelület
- 3** Dob belső világítása (a készülék kialakításától függően)
- 4** Légbeömlő nyílás
- 5** Ajtó
- 6** Pihefogó

Kezelőfelület

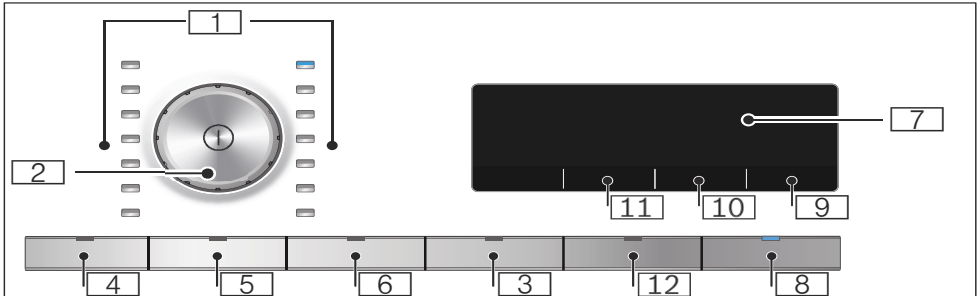





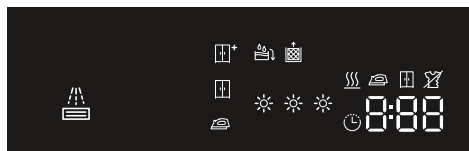



- 1** **Programok** → 23. oldal
- 2** **Programválasztó**
- Megnyomás: a készülék be- vagy kikapcsolása
 - Elforgatás: program beállítása
- 3** **Gyerekszár**
a beállított funkciók véletlenszerű módosítása ellen.
Bekapcsolás/kikapcsolás: → 17. oldal
- 4** **Gyűródésvédelem 60 perc**
- 5** **Gyűródésvédelem 120 perc**
- 6** **Kímélő szárítás**
- 7** **Kijelző**
Információk és beállítások kijelzése
- 8** ► **a következőhöz:**
- egy program elindításához
 - egy program félbeszakításához, pl. ruha hozzáadásakor
 - egy program megszakításához
- 9** **Késleltetett indítás**
- 10** **Szárítási hőfok**
- 11** **Szárítási mód**
- 12** **Hangjelzés**







Kijelző



-  **Kondenzvíztartály** kiürítése
-  **Pihék** eltávolítása
-  **Hőcserélő** automatikus tisztítása
- A program haladása:**
 -  Szárítás
 -  Szárítás vasaláshoz
 -  Teljes szárítás
 -  Gyűrődésvédelem
 - P - Szünet
 - Q - Program vége
- Szárítási módok:**
 -  Szárítás vasaláshoz
 -  Teljes szárítás
 -  Teljes szárítás plusz
 -  **Szárítási fok** kiválasztva
 -  **Időprogram** kiválasztva
- 1:27** A **program várható időtartama** órában és percben
- 3 h** **Programhalasztás** órában a késleltetett indítás idejének kiválasztásakor

Programáttekintés

Program	Maximális terhelés
Programnév A program rövid ismertetése, ill. annak leírása, hogy milyen textíliákhoz megfelel.	a maximális ruhamennyiség a száraz textíliák súlyát jelöli
 Cottons (Pamut)  Strapabíró textíliák, kifőzhető pamut vagy vászon textíliák.	9 kg
Synthetics (Könnyen kezelhető)  Műszálás vagy kevertszálás textíliák.	3,5 kg
Mixed Fabric (Vegyes)  Vegyes ruhaneműkhöz pamutból és szintetikus anyagból.	3 kg
Lingerie (Fehérnemű)  Kényes, mosható, pl. bársony, csipke, lycra, selyem vagy szatén fehérneműkhöz.	1 kg
Woollen Finish (Gyapjú vége)  Gépben mosható gyapjú, illetve gyapjú tartalmú textíliák.	0,5 kg
Utasítások <ul style="list-style-type: none"> A textíliák puhábbak lesznek, de a rendszer nem végez szárítást. A textíliákat a program befejeződése után vegye ki, és hagyja megszáradni. 	
Cold (Időprogram, hideg)  Időprogram gyapjú és selyem kivételével minden textíliához. Keveset hordott ruhaneműk felfrissítéséhez vagy szellőztetéséhez.	3 kg
Utasítás: A program időtartamát módosíthatja. → "Programbeállítások" a(z) 25. Oldalon	
Warm (Időprogram, meleg)  Időprogram minden textíliafajtához a selyem kivételével. Alkalmos előszárított vagy enyhén nedves ruhaneműhöz vagy többrétegű, vastag ruhanemű utánszárítására.	3 kg a kosárba max. betölthető gyapjú/plüssállat: 1 kosárnyi a kosárba max. betölthető cipő: 1 pár
Utasítások <ul style="list-style-type: none"> A gyapjút, sportcipőt és plüssállatokat kizárólag a gyapjúkosárral szárítsa. Az időprogram nem ismeri fel automatikusan a ruhanemű maradék nedveségtartalmát. Ha a ruhanemű szárítás után még túl nedves, ismétlje meg a programot és szükség esetén növelje meg a program időtartamát. → "Programbeállítások" a(z) 25. Oldalon 	
Shirts/Business (Blúz/Ing)  Pamutból, vászonból, műszálból vagy kevertszálás szövetből készült ingek/blúzok.	1,5 kg
Utasítás: Szárítás után vasalja ki vagy akassza fel a ruhaneműket. A maradék nedvesség ekkor egyenletesen oszlik el.	

Duvet (Steppelt takaró) 	2,5 kg
<p>Műszállal töltött textíliák, fejpárnák, steppelt és ágytakarók.</p> <p>Utasítás: A nagy darabokat külön szárítsa. Vegye figyelembe a kezelési útmutatót.</p>	
Pillow/Down (Pehelytoll) 	1 párna
<p>Pehelytollal vagy műszállal töltött párnák.</p>	
Outdoor 	1 darab
<p>Membrános és víztaszító textíliákat tartalmazó időjárásálló és outdoor ruházat.</p>	
Towels (Törülköző) 	6 kg
<p>Strapabíró pamut törülközők és fürdőköpenyek.</p>	
Super 40' (Extra rövid 40') 	2 kg
<p>Műszálas anyag és könnyű pamut.</p>	
Hygiene (Higiénia) 	4 kg
<p>Strapabíró textíliák.</p> <p>Utasítás: Különösen alkalmas magasabb higiéniai követelmények esetén.</p>	

P+ Programbeállítások



Gombok	Kijelzések	Magyarázatok és megjegyzések
Utastítás: Nem választható minden gomb és hozzá tartozó funkció minden program esetén.		
Level (Száritási mód) ☼:		<p>A kívánt száritási fokozatnak megfelelően válassza ki a kívánt száritási módot.</p> <p>Ha kiválasztott egy száritási módot, akkor azt a készülék kikapcsolás után is tárolja a kiválasztott programhoz. Kivétel: Pamut program esetén a készülék nem tárolja a beállításokat.</p>
Teljes száritás plusz	☼+	Többrétegű, vastag, nehezen száradó ruhaneműhöz.
Teljes száritás	☼	Normál egyrétegű ruhaneműhöz.
Száritás vasaláshoz	☼☼	Normál egyrétegű ruhaneműhöz, amely a száritás után nedves marad, és vasalásra vagy felakasztásra alkalmas.
Adjust (Száritási hőfok) ☼☼☼	☼ ☼☼ ☼☼☼	<p>Ha a ruhaneműt száritás után túl nedvesnek érzi, a száritási módhoz beállíthat egy száritási fokot, és azt ☼ és ☼☼☼☼ fokozat között állíthatja. Ez azonos hőmérséklet mellett meghosszabbítja a programidőt.</p> <p>Ha beállította a száritási fokot egy programhoz, a programot a készülék kikapcsolás után is tárolja.</p>
Finish in (Késleltetett indítás) ⌚	1-24	<p>A program indítása előtt a program vége (késleltetett indítás időpontja) óránkénti lépésekben (h = óra), maximum 24 óráig előválasztható.</p> <ol style="list-style-type: none"> Válassza ki a programot. A kiválasztott program programideje, pl. 1:45 (óra:perc) jelenik meg. Nyomja meg annyiszor a Finish in (Késleltetett indítás) ⌚ gombot, amíg a kijelzőn a kívánt számú óra nem látható. Utastítás: A Finish in (Késleltetett indítás) ⌚ + gombbal lehet a beállítási értékeket növelni, a Finish in (Késleltetett indítás) ⌚ - gombbal pedig csökkenteni. Nyomja meg a Start/Pause (Start/Szünet) ▶ gombot. Az idő-előválasztás be van kapcsolva. A program indítása előtt a kiválasztott óraszám, pl. 8 jelenik meg a kijelzőn, és ez az érték csökken, amíg a száritó-program el nem kezdődik. Ezután a programidő jelenik meg. <p>Utastítás: A program időtartama szerepel a késleltetett indítás idejében.</p>
pl. ⌚ : 40		Az időprogramokhoz rendelhető száritási idő maximum 3 óra 30 percre hosszabbítható, 10 perces lépésekben.

Less Ironing 60'
(Gyűrődésvédelem
60 min) 

Less Ironing 120'
(Gyűrődésvédelem
120 min) 

Gentle Dry
(Kímélő szárítás) 

Signal
(Hangjelzés) 

A szárítás befejezése után a dob rendszeres időközönként megmozgatja a ruhaneműt a gyűrődések elkerülése érdekében. Az automatikus gyűrődésvédelmi funkció bármely program után meghosszabbítható 60 perccel (**Less Ironing 60' (Gyűrődésvédelem 60 min)** ) vagy 120 perccel (**Less Ironing 120' (Gyűrődésvédelem 120 min)** )

Csökkentett hőmérséklet kényes textíliákhoz, például poliakrilhoz vagy elasztánhoz, használatakor hosszabb lehet a szárítási idő.

A Signal (Hangjelzés)  megnyomásával megadhatja, hogy a program befejezése után legyen-e hallható egy hangjelzés. Ha kiválasztotta ezt a beállítást, a gomb jelzőlámpája világít, és a hangjelzés be van kapcsolva.



Ruhanemű

Ruhanemű előkészítése

Figyelmeztetés

Tűz- és robbanásveszély!

Bizonyos tárgyak szárítás közben meggyulladhatnak, vagy akár tüzet, robbanást okozhatnak a készülékben. Ne hagyjon öngyújtót vagy gyufát a ruhák zsebeiben.

Figyelem!

A dob és a textíliák károsodása

A dob és a textíliák károsodhatnak működés közben, ha a ruhák zsebében maradnak bizonyos tárgyak. Minden tárgyat, pl. fémdarabokat, vegyen ki a ruhaneműk zsebeiből.

A ruhaneműt a következőképpen készítse elő:

- A szövetöveket, köténypántokat stb. kösse össze, vagy használjon mosózsákokot.
- A cipzáraikat húzza fel, a kapcsokat kapcsolja be, a gombokat gombolja be. A nagy ruhadarabokat, mint pl. a huzatokat, gombolja be.
- A nagyon kicsi textíliákat, pl. babaharisnyát, mindig nagy ruhadarabokkal, pl. törölközőkkel együtt szárítsa.
- Egyes ruhadarabokhoz használjon időprogramot.
- A hurkolt textíliák (pl. pólók, trikók) az első szárításnál gyakran összemennek. Használjon kímélő programot.
- A könnyen kezelhető ruhaneműt ne szárítsa túl. A túlszáritás erősebb gyűrődést eredményez a ruhaneműn.

- Néhány mosó- és ápolószer, pl. keményítő vagy öblítő, a nedvességszenzoron esetleg lerakódó részecskéket tartalmaz. Ez ronthatja a szenzor működését, és ezáltal a szárítási eredményt.

Utasítások

- A mosó- és az ápolószert a szárítandó ruhanemű mosásakor a gyártó utasításai szerint adagolja.
- Tisztítsa rendszeresen a nedvességszenzort → 37. oldal .

Ruhanemű szétválogatása

Utasítás: A ruhaneműket egyesével töltsse a készülékbe. A jó szárítási eredmény érdekében kerülje a ruhák összegabalyodását.

Figyelem!

Anyagi kár a szárítógépen vagy a textíliákon

A szárítóhoz nem megfelelő ruhanemű szárítása közben károsodhat a készülék és a ruhanemű is. A kezelési címkén megadott adatok szerint válogassa szét a ruhaneműt:

- Szárítógépben szárítható
- Szárítás normál hőmérsékleten
- Szárítás alacsony hőmérsékleten
- Nem szárítható szárítógépben

A szárítani kívánt ruhanemű válogatásánál ügyeljen a következőkre:

- Azonos szövetfajtájú és szerkezetű ruhaneműt szárítson egyszerre az egyenletes szárítási eredmény eléréséhez.
Ha vékony, többrétegű és vastag textíliákat egyszerre helyez a szárítógépbe, akkor nem egyformán fognak megszáradni.
- A szárítóprogramok textíliákra vonatkozó leírásaiból induljon ki.
→ "Programáttekintés"
a(z) 23. Oldalon

Utasítás: Ha szárítás után túl nedvesnek érzi a ruhaneműt, választhat egy időprogramot az utószárításhoz.

Figyelem!

Anyagi kár a készüléken vagy a textíliákon

Az alábbi textíliákat **ne** szárítsa szárítógépben:

- Oldószerekkel, viasszal vagy zsírral szennyezett ruhaneműt.
- Mosatlan textíliát.
- Légmentesen záródó textíliát, pl. gumírozott ruhaneműt.
- Érzékeny textíliákat, pl. selymet, szintetikus függönyöket.



A készülék kezelése

Ruhanemű betöltése és készülék bekapcsolása

Utasítás: A készüléket szakszerűen kell felállítani és csatlakoztatni.
→ 13. oldal

1. Készítse elő és válogassa szét a ruhaneműket.
2. Nyomja meg a  gombot a készülék bekapcsolásához.

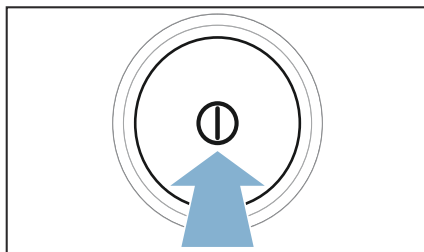

3. Nyissa ki az ajtót.
Ellenőrizze, hogy a dob teljesen kiürült-e. Szükség esetén ürítse ki.

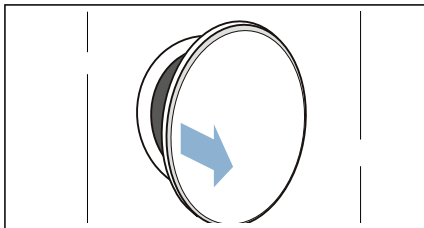

4. A ruhaneműket széthajtogatva helyezze a dobba.

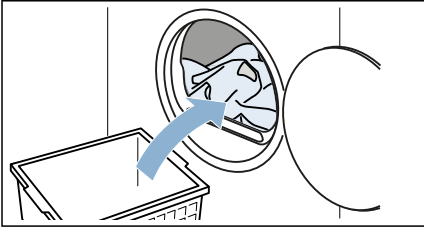

5. Zárja be az ajtót.

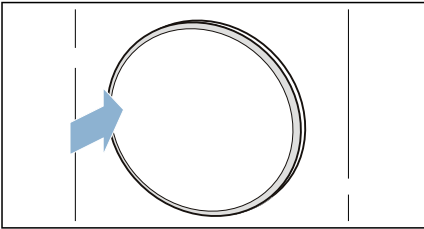

Figyelem!

A készüléken vagy a textíliákon anyagi kár keletkezhet.

Ügyeljen arra, hogy ne csípődjön be ruhanemű az ajtóba.



Utastítás: A készülék ajtajának kinyitása és becsukása után, valamint a program indítása után bekapcsol a dob világitása. A dob belső világitása magától kialszik.

Program beállítása

Utastítás: Ha bekapcsolta a gyerekszárat, ki kell kapcsolnia azt, mielőtt egy program beállításait módosíthatná. → 17. oldal

1. Állítsa be a kívánt programot.

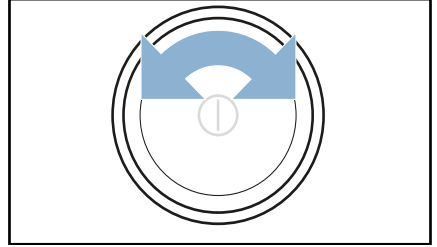

A kijelzőn megjelennek a programbeállítások.

2. Ha szükséges, módosítsa a programbeállításokat.
→ "Programbeállítások"
a(z) 25. Oldalon

Program indítása

Nyomja meg a **Start/Pause (Start/Szünet)** ►|| gombot.

Utastítás: Ha biztosítani szeretné a programot a véletlen elállítás ellen, akkor kapcsolja be a gyerekszárat.
→ 17. oldal

Program menete

A program állapota megjelenik a kijelzőn.

Utastítás: Egy program kiválasztásakor megjelenik a száradás várható időtartama maximális ruhamennyiségnél. Szárítás közben a nedvességszenzor határozza meg a ruhaneműben maradó nedvességet. A készülék automatikusan a megmaradó nedvességhez igazítja üzem közben a program időtartamát és a hátralévő idő kijelzését (az időprogramok kivételével).

Program módosítása vagy ruhanemű hozzáadása

Szárítás során bármikor kivehet vagy hozzáadhat ruhaneműt, valamint módosíthatja a programot.

1. Szünet beiktatásához nyissa ki az ajtót, vagy nyomja meg a **Start/Pause (Start/Szünet)** ►|| gombot.
2. Adja hozzá vagy vegye ki a ruhaneműt.
3. Igény esetén válasszon másik programot vagy programbeállítást.
→ "Programáttekintés"
a(z) 23. Oldalon
→ "Programbeállítások"
a(z) 25. Oldalon
4. Zárja be az ajtót.
5. Nyomja meg a **Start/Pause (Start/Szünet)** ►|| gombot.

Utasítás: A kijelzőn megjelenő programidő frissül a betölthető mennyiségtől és a ruhaneműben maradó nedvességtől függően. A kijelzett értékek megváltozhatnak a program vagy a betöltött mennyiség módosításánál.

A program megszakítása

Bármikor megszakíthatja a programot, ha kinyitja az ajtót, vagy ha megnyomja a **Start/Pause (Start/Szünet)** ►|| gombot.

Figyelem!

Tűzveszély. A ruhanemű meggyulladhat.

Ha megszakítja a programot, akkor vegyen ki minden ruhadarabot és terítse ki úgy, hogy a meleg távozni tudjon.

Program vége

A kijelzőn megjelenik a -  - szimbólum.

A ruhanemű kivétele és a készülék kikapcsolása

1. Vegye ki a ruhaneműket.

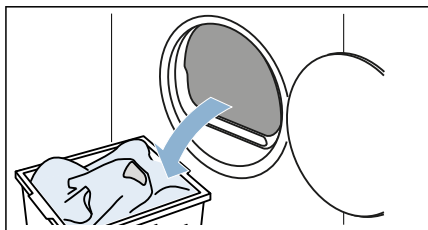

2. Nyomja meg a  gombot a készülék kikapcsolásához.

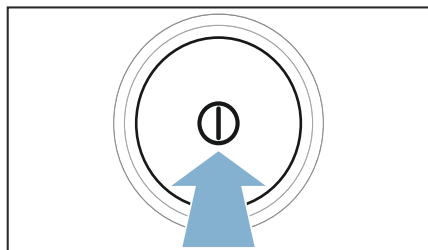

Kondenzvíztartály kiürítése

Szárítás közben a készülékben kondenzvíz keletkezik.

Ha nem használ lefolyótömlőt, a kondenzvíz elvezetése a kondenzvíztartályba történik. Ebben az esetben a kondenzvíztartályt minden szárítás után ki kell ürítenie, illetve akkor is, ha az szárítás közben megtelik.

1. Vízszintesen húzza ki a kondenzvíztartályt.

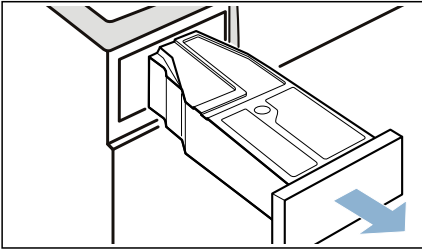

2. Öntse ki a kondenzvizet.

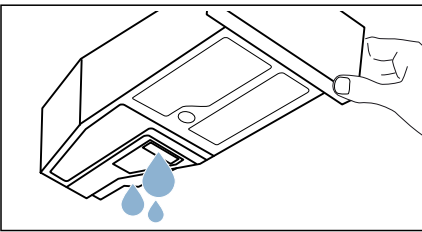

Figyelem!

Egészségkárosodás és anyagi kár veszélye

A kondenzvíz nem ivóvíz, és pihével szennyezett lehet. A szennyezett kondenzvíz egészségkárosodáshoz és anyagi károkhoz vezethet. Ne igyon belőle és ne használja fel más célokra.

3. Tolja be újra a készülékbe a kondenzvíztartályt, amíg hallhatóan bepattan.

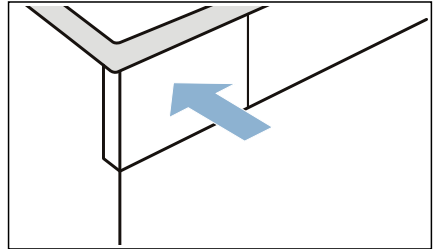

Utasítás: A kondenzvíztartály szűrője megsűri a kondenzvizet, amelyet a rendszer a készülék automatikus tisztításához használ fel. A szűrő a kondenzvíz kiürítésével tisztul. Ennek ellenére ellenőrizze rendszeresen, hogy nem maradt-e lerakódás a szűrőn, és adott esetben távolítsa el azt.

→ "Kondenzvíztartály szűrőjének tisztítása" a(z) 38. Oldalon

Bolyhok eltávolítása

Utasítás: A pihefogó a szárítás során felfogja a ruhaneműből származó bolyhokat és hajsálakat. Az eldugult vagy beszennyeződött pihefogó csökkenti a légáramlást, ezáltal romlik a készülék teljesítőképessége. A szennyezett pihefogók növelik az áramfogyasztást, és meghosszabbítják a szárítási időt.

Tisztítsa meg a pihefogót minden szárítás után:

1. Nyissa ki az ajtót, és távolítsa el róla a szőszöket.
2. Húzza ki a két részből álló pihefogót.

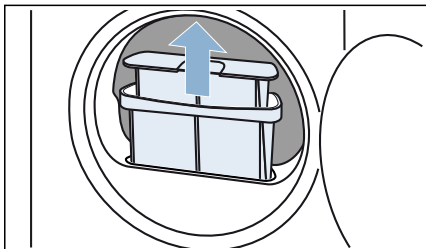

3. Távolítsa el a bolyhokat a pihefogó mélyedéséből. Ügyeljen arra, hogy ne hulljanak bolyhok a nyílásba.

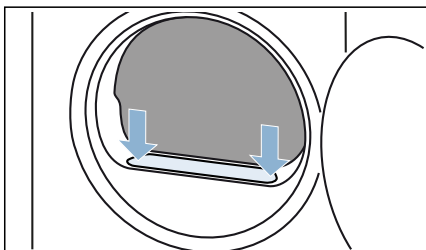

4. Húzza szét egymásból a szűrő két részét.

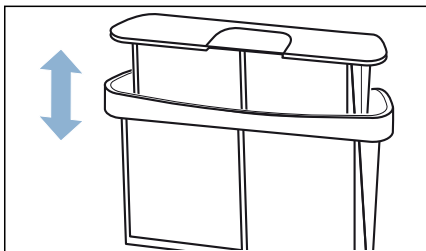

5. Hajtsa szét a szűrőket.

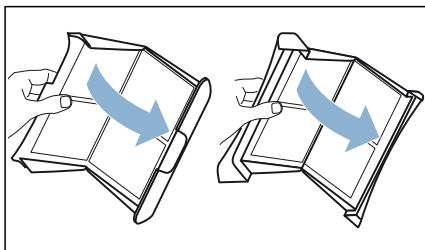

6. Távolítsa el mindkét szűrőből az összes bolyhot.

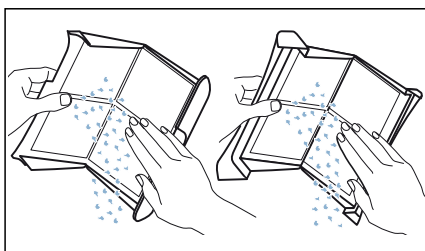

7. Folyó meleg vízzel öblítse le a bolyhokat.

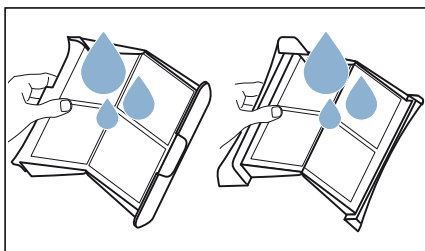

8. Szárítsa meg, hajtsa vissza és tegye vissza a pihefogókat.

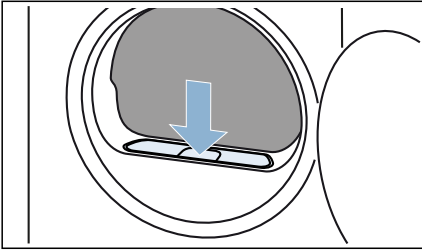

Figyelem!

Anyagi kár / a készülék károsodásának veszélye

Ha boholygyűjtő (pl. boholyszűrő vagy boholytartály, a készüléktől függően) nélkül működteti a készüléket, vagy ha a boholygyűjtő hiányos vagy hibás, az a készülék károsodását okozhatja. Ne működtesse a készüléket boholygyűjtő nélkül vagy hiányos, illetve hibás boholygyűjtővel.



Kondenzvíz elvezetése

Szárítás közben a készülékben kondenzvíz keletkezik.

A készüléket csatlakoztatott lefolyótömlővel üzemeltesse.

Ha nem használ lefolyótömlőt, a kondenzvíz elvezetése a kondenzvíztartályba történik. Ebben az esetben a kondenzvíztartályt minden szárítás után ki kell ürítenie, illetve akkor is, ha az szárítás közben megtelik.

Csatlakoztassa a lefolyótömlőt az alábbiakban leírt módon:

1. Vegye ki a tartozékokat a dobból.

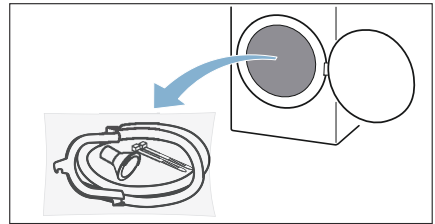

2. Minden alkatrészt vegyen ki a zacskóból.

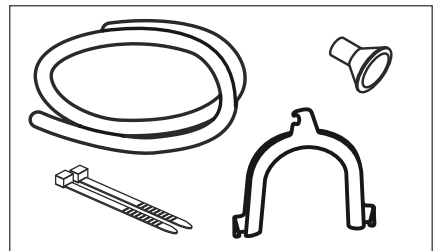

3. Oldja le a kondenzvíztömlőt a csatlakozócsonkról.

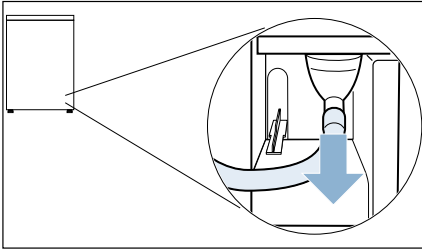

Utasítás: A készülék kiszállításakor a kondenzvíztömlőt a csatlakozócsonkra van rögzítve.

4. A kondenzvíz tömlőjét állítsa tárolási helyzetbe.

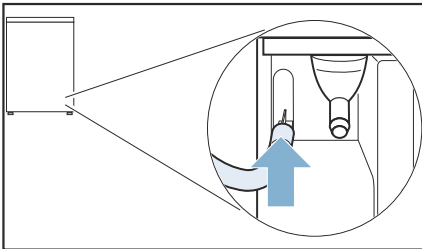

5. Vegye elő a tartozékok közül a vízlevezető tömlőt, és rögzítse a felszabadult toldatra, majd ütközésig tolja be.

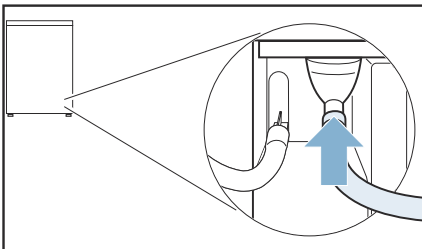

6. Rögzítse az elvezetőtömlőt a másik végén a csatlakoztatási helyzetnek megfelelően a többi tartozékkal.

Mosdókagyló:

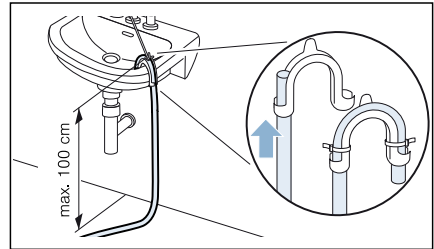

Szifon:

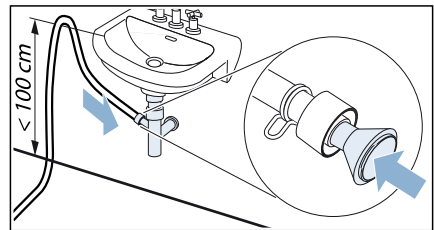

A csatlakozási pontot csőbilinccsel kell biztosítani (12–22 mm befogási tartománnyal, szakkereskedésben kapható).

Összefolyó:

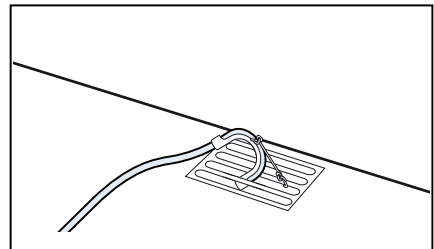

Figyelem!

A lyukas lefolyótömlő vagy a kifolyó víz anyagi kárt okozhat.

Biztosítsa, hogy a lefolyótömlő ne tudjon kicsúszni a mosdókagylóból. Ne törje meg az elvezetőtömlőt. A felállítási felület és a lefolyó közötti magasságkülönbség max. 100 cm lehet.

Figyelem!

A felgyülemlett víz visszaszivattyúzódhat a készülékbe, és anyagi károkat okozhat.

Ellenőrizze, hogy a víz elég gyorsan folyik-e le. A lefolyó nem záródhat és nem dugulhat el.

7. Vízszintesen húzza ki, majd ürítse ki a kondenzvíztartályt.

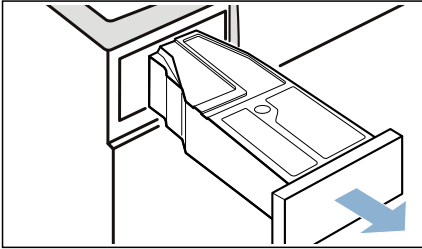

8. A kondenzvíztartályt fordítsa el 180°-kal az alsó oldalára, és vegye ki a dugót.

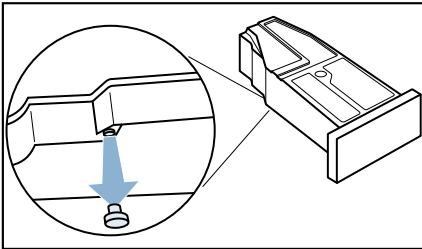

9. Fordítsa vissza 180°-kal a tartályt, és nyomja be a dugót a kondenzvíztartály felső oldalán található mélyedésbe.

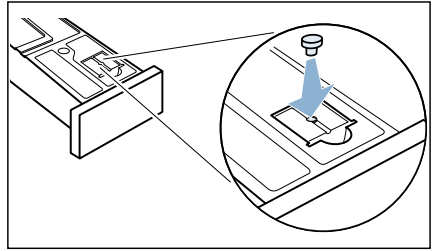

10. Húzza ki a szűrőt a bevágásból.

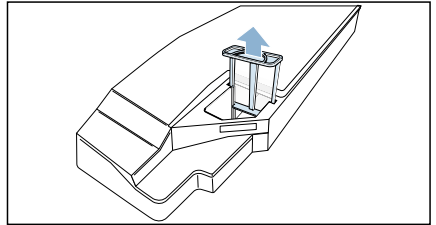

11. Helyezze a szűrőt a kondenzvíztartályon lévő mélyedésbe.

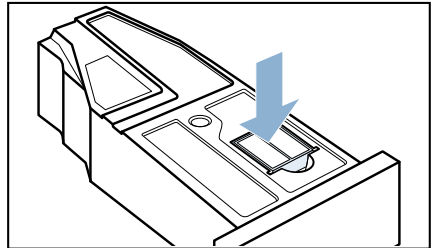

12. A kondenzvíztartályt tolja be, amíg bepattan.

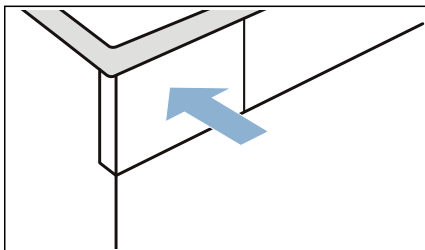

A kondenzvíz így az elvezetőtömlőn keresztül leeresztésre kerül a szennyvízbe vagy a mosdókagylóba.

Utasítás: Amennyiben a kondenzvizet újra a kondenzvíztartályba kívánja elvezetni, akkor végezze el a fenti lépéseket fordított sorrendben.

Figyelem!

Anyagi és készülékkárok

Ha a kondenzvizet a kondenzvíztartályba vezeti el, folyadék léphet ki a toldatból, és anyagi károkat okozhat. A készülék működtetése előtt rögzítse a kondenzvíz tömlőjét a toldatba.



Tisztítás és karbantartás

A készülék tisztítása



Figyelmeztetés

Életveszély!

A készülék elektromos árammal működik. A feszültség alatt lévő alkatrészek megérintésekor fennáll az áramütés veszélye. Emiatt kérjük, vegye figyelembe a következőket:

- Kapcsolja ki a készüléket. Válassza le a készüléket az áramforrásról (húzza ki a csatlakozódugót).
- Soha ne érjen vizes kézzel a hálózati csatlakozóhoz.
- Amikor kihúzza a hálózati kábelt az aljzatból, mindig a csatlakozódugót fogja és ne a hálózati kábelt, ellenkező esetben a kábel károsodhat.
- Ne végezzen műszaki átalakítást a készüléken vagy annak jellemzőin.
- A készüléken javításokat és egyéb műveleteket kizárólag a vevőszolgálat vagy villanyszerelő szakember végezhet. Ugyanez vonatkozik a hálózati kábel cseréjére (ha szükséges).
- Hálózati kábel vevőszolgálatunktól rendelhető.



Figyelmeztetés

Mérgezés veszélye!

Az oldószert tartalmazó tisztítószerekből mérgező gőzök távozhatnak. Ne használjon oldószert tartalmazó tisztítószereket.



Figyelmeztetés

Áramütés / anyagi kár / a készülék károsodásának veszélye!

A készülékbe jutó nedvesség rövidzárlatot okozhat.

Ne tisztítsa a készüléket magasnyomású mosóval, gőztisztítóval, tömlővel vagy szórópisztollyal.

Figyelem!**Anyagi kár / a készülék károsodásának veszélye**

A tisztítószeres és a ruhák előkezelésére szolgáló szerek (pl. folteltávolító, spray előmosáshoz stb.) a készülék felületeivel érintkezve kárt okozhatnak. Emiatt kérjük, vegye figyelembe a következőket:

- Ügyeljen, hogy ilyen szerek ne érintkezzenek a készülék felületeivel.
- A készüléket kizárólag vízzel és egy puha, nedves ruhával tisztítsa meg.
- Azonnal törölje le a mosószert, permetet és egyéb maradványokat.

A nedvességszenzor tisztítása

Utasítás: A nedvességszenzor a ruhanemű nedvességét méri. Hosszú használat után a nedvességszenzoron vízkő vagy mosó- és ápolószerek maradványai rakódhatnak le vékonyan. Ezeket a lerakódásokat rendszeresen el kell távolítani, különben ronthatják a szárítási eredményt.

1. Nyissa ki az ajtót.

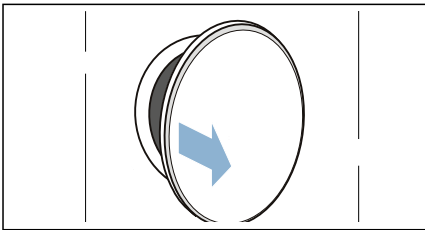

2. A nedvességszenzort sima felületű szivaccsal tisztítsa.

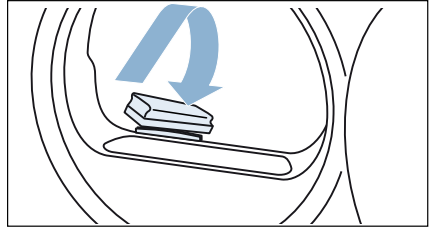
**Figyelem!****A nedvességszenzor károsodhat.**

A nedvességszenzor nemesacélból készült. Ne tisztítsa a szenzort súrolószerezrel és fém dörzsszivaccsal.

Kondenzvíztartály szűrőjének tisztítása

Utasítás: A kondenzvíztartály szűrője a kondenzvíz megtisztítására szolgál, amelyet a rendszer a szárítógép automatikus tisztításához használ fel.

1. Húzza ki vízszintesen a kondenzvíztartályt.

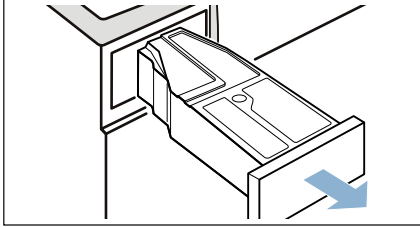

2. Öntse ki a kondenzvizet.
3. Vegye ki a szűrőt.

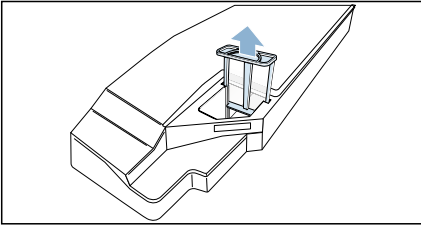

4. Tisztítsa meg a szűrőt folyó meleg vízzel vagy mosogatógépben.
5. Helyezze be a szűrőt úgy, hogy az hallhatóan bepattanjon.

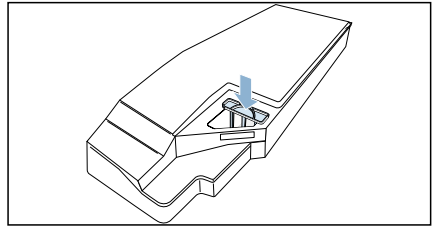

Figyelem!



A szűrő nélkül pihék kerülhetnek a készülékbe és károsíthatják azt.

A készüléket csak behelyezett szűrővel működtesse.

6. Helyezze be a kondenzvíztartályt úgy, hogy az hallhatóan bepattanjon.





Utasítások a kijelzőn

Üzemzavar	Ok/Megoldás
 a kijelzőn, és a rendszer leállította a szárítást.	<ul style="list-style-type: none"> ■ Ürítse ki és helyezze vissza a kondenzvíztartályt. → 30. oldal Nyomja meg a Start/Pause (Start/Szünet) ► gombot. ■ Ha beszerelt választható vízelvezető tömlőt*, ellenőrizze, hogy a vízelvezető tömlő: megfelelően van csatlakoztatva → 33. oldal nem csavarodik vagy törik meg nincs eldugulva vagy nem található benne pl. lerakódások
 a kijelzőn.	Bolyhok eltávolítása. → 31. oldal Nyomja meg a Start/Pause (Start/Szünet) ► gombot.
 a kijelzőn.	Nem hiba. A hőcserélő tisztítása automatikusan történik. A kondenzvíztartályt a kijelzett folyamat közben ne húzza ki.
A kijelző elsötétül és a Start/Pause (Start/Szünet) ► villog.	Nem hiba. Be van kapcsolva az energiatakarékos üzemmód .
* a készülék kivételétől és a rendelkezésre álló tartozéktól függően	

Utasítás: Ha a készülék ki- és bekapcsolásával nem tudja saját kezűleg elhárítani a hibát, forduljon a vevőszolgálathoz. → 46. oldal

Sógó a készülékhez

Üzemzavar	Ok/Megoldás
A készülék nem indul el.	Ellenőrizze a hálózati csatlakozót és a biztosítékokat.
Gyűrődések.	<ul style="list-style-type: none"> ■ Túllépte a betölthető mennyiséget, vagy nem a textilfajtához megfelelő programot választotta. A programtáblázat tartalmaz minden szükséges információt. → 23. oldal ■ A ruhaneműt közvetlenül szárítás után vegye ki a dobból. Ha a ruhanemű a dobben marad, akkor meggyűrődik.
Kifolyik a víz.	A készülék esetleg ferdén áll. Igazítsa meg a készüléket. → 14. oldal
A program kijelzett tartama a szárítási folyamat közben változik.	Nem hiba. A nedvességszenzor határozza meg a ruhaneműben maradó nedvességet, illetve állítja be a program időtartamát (az időprogramok kivételével).
A ruhanemű nem száradt meg megfelelően, vagy még túl nedves.	<ul style="list-style-type: none"> ■ A meleg ruhanemű a program befejeződése után nedvesebbnek érződik, mint amilyen valójában. Teregesse ki és hagyja lehűlni a ruhaneműt. ■ Állítsa be a szárítási módot, vagy növelje a szárítási fokot. Ez azonos hőmérséklet mellett meghosszabbítja a szárítási időt. ■ Válasszon egy időprogramot a még nedves ruhanemű további szárításához. ■ Válasszon időprogramot egy kisebb betöltési mennyiséghez. ■ Ne lépje túl egy program maximálisan betölthető ruhamennyiségét. → 23. oldal ■ Tisztítsa meg a dobben található nedvességszenzort. A szenzoron vékony vízkőréteg vagy mosó- és ápolószerek maradványai rakódhatnak le, és ronthatják annak működését. → 37. oldal ■ A rendszer leállította a szárítást áramkimaradás, megtelt kondenzvíztartály vagy a maximális szárítási idő túllépése miatt. <p>Utasítás: Vegye figyelembe a ruhaneműre vonatkozó tippeket is. → 27. oldal</p>
A program nem indul el.	<p>Bizonyosodjon meg arról, hogy</p> <ul style="list-style-type: none"> ■ az ajtó be van csukva. ■ a Childlock 3 sec. (Gyerekszár)  ki van kapcsolva ■ megnyomta a Start/Pause (Start/Szünet)  gombot <p>Utasítás: Ha a Finish in (Késleltetett indítás)  opcióval beállította a program késleltetését, a program későbbi időpontban fog elindulni.</p>
A szárítási idő túl hosszú.	<ul style="list-style-type: none"> ■ A készülék pihével szennyezett lehet. Ez hosszabb szárítási időt okozhat. Távolítsa el a pihéket. → 31. oldal ■ Eltorlaszolt vagy szabadon nem hozzáférhető légbeömlő nyílás is meghosszabbíthatja a szárítási időt. Hagyja szabadon a légbeömlő nyílást. ■ Ha a környezeti hőmérséklet 15 °C-nál alacsonyabb vagy 30 °C-nál magasabb, akkor hosszabb lehet a szárítási idő. ■ Ha a helyiségben elégtelen a légkeringés, akkor hosszabb lehet a szárítási idő. Alaposan szellőztesse ki a helyiséget.

A helyiség páratartalma megnő.	Alaposan szellőztesse ki a helyiséget.
A rendszer leállítja a szárítási programot.	Ha a szárítási program áramkimaradás miatt szakadt meg, akkor indítsa újra a programot, vagy vegye ki és teregesse ki a ruhaneműt.
Szokatlan zörejek szárítás közben.	A hőcserélő automatikus tisztítása zörejeket eredményez. Ez nem a készülék hibás működésére utal.
Szárítás ellenére a készülék hidegnek érződik.	Nem hiba. A hőszivattyús készülék hatékonyan, alacsony hőmérsékleten végzi a szárítást.
Víz marad a kondenzvíztartályban, pedig az elvezetőtömlő* csatlakoztatva van a készülékhez.	Ha az opcionális elvezetőtömlő fel van szerelve, akkor a készülék öntisztító funkciója miatt a kondenzvíztartályban maradék víz marad.
* a készülék kivételétől és a rendelkezésre álló tartozéktól függően	

Utasítás: Ha a készülék ki- és bekapcsolásával nem tudja saját kezűleg elhárítani a hibát, forduljon a vevőszolgálathoz. → 46. oldal



A készülék szállítása

⚠ Figyelmeztetés

Anyagi kár / a készülék károsodásának veszélye és sérülésveszély!

Ha a készüléket a kiálló részeinél (pl. az ajtajánál) fogva emeli meg vagy mozdítja el, ezek a részek letörhetnek, és sérülést okozhatnak. Ne mozgassa a készüléket annak kiálló részeinél fogva.

⚠ Figyelmeztetés **Sérülésveszély!**

- A készülék nehéz. Megemlése sérülést okozhat.
Ne emelje meg egyedül a készüléket.
- A készülék éles peremei elvágthatják a kezét.
A készüléket ne az éles széleinél fogja meg. A készülék emelésekor viseljen védőkesztyűt.

A készülék előkészítése szállításra:

1. Vízszintesen húzza ki, majd ürítse ki a kondenzvíztartályt.

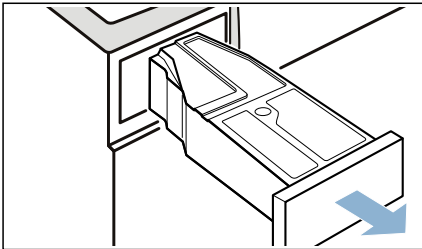

2. Tolja be újra a készülékbe a kondenzvíztartályt, amíg hallhatóan bepattan.

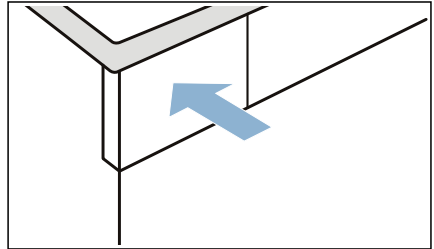

3. Nyomja meg a  gombot a készülék bekapcsolásához.

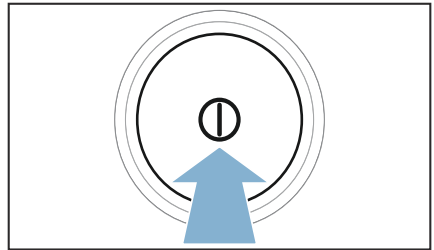

4. Válasszon ki egy tetszőleges programot.

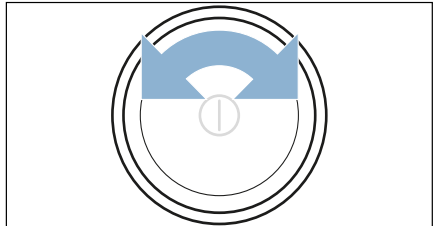

5. Nyomja meg a **Start/Pause (Start/Szünet)** ►|| gombot.

6. Várjon 5 percig.

A rendszer leszivattyúzza a kondenzvizet.

7. Újítsa ki újra a kondenzvíztartályt.

8. Ha be van szerelve, távolítsa el a vízelvezető tömlőt a mosdókagylóból, szifonból vagy összefolyóból. → 33. oldal

Figyelem!

Biztosítsa a készüléken, hogy a vízelvezető tömlő ne tudjon kicsúszni a mosdókagylóból. Ne törje meg a vízelvezető tömlőt.

9. Kapcsolja ki a készüléket.

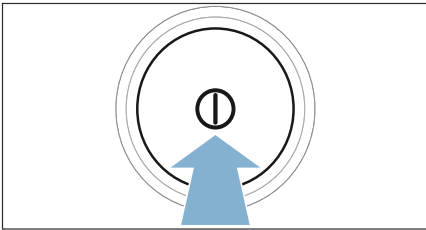

10. A készülék csatlakozódugóját húzza ki az elektromos hálózathoz.

A készülék most szállításra kész.

Figyelem!







Anyagi és készülékkárok

A készülékben a szivattyúzás ellenére mindig található valamennyi víz. A maradék víz kifolyhat, és anyagi kárt okozhat.

A készüléket ezért állítva szállítsa.

Fogyasztási értékek



Fogyasztási értékek táblázata

Program	A ruhanemű centrifugálásához használt fordulatszám (ford./perc)	Időtartam** (perc)		Energiafogyasztás** (kWh-ban)	
 Cottons (Pamut) 		9 kg	4,5 kg	9 kg	4,5 kg
Teljes szárítás  *	1400	133	82	1,72	0,98
	1000	157	97	2,13	1,21
	800	181	112	2,48	1,41
Szárítás vasaláshoz  *	1400	98	61	1,22	0,69
	1000	123	76	1,62	0,92
	800	147	91	2,00	1,14
Synthetics (Könnyen kezelhető) 		3,5 kg		3,5 kg	
Teljes szárítás  *	800	50		0,55	
	600	64		0,69	

* Programbeállítás az érvényes EN61121 szerint külső lefolyótömlő használata mellett.
 ** Az értékek a textil fajtajától, a szárítandó ruhanemű összetételétől, a textíliában maradt nedvességtől, a beállított szárítási foktól, a ruhamennyiségtől, a környezeti feltételektől, valamint a kiegészítő funkciók használatától függően eltérhetnek a megadott értékektől.

Leghatékonyabb program pamuttextíliákhoz

A következő „standard pamutprogram” ( szimbólummal jelölve) a normál nedvességű pamut ruhanemű szárítására alkalmas, és a kombinált energiafogyasztás tekintetében a nedves pamut ruhanemű szárításához a leghatékonyabb.

Standard programok pamut ruhaneműhöz az aktuális 932/2012/EU rendeletnek megfelelően			
Program + szárítási mód	Betölthető mennyiség (kg-ban)	Energiafogyasztás (kWh-ban)	Programidő (percben)
 Cottons (Pamut) + Teljes szárítás 	9/4,5	2,13/1,21	157/97

Programbeállítás a 2010/30/EU irányelv szerint történő vizsgálathoz és energiafogyasztás címkézéséhez.



Műszaki adatok

Méreték:

85 x 60 x 60 mm

(magasság x szélesség x mélység)

Súly:

57 kg (modelltől függően)

Hálózati csatlakozás:

Hálózati feszültség: 220 - 240 V, 50 Hz

Névleges áram: 10 A

Névleges teljesítmény: max. 1000 W

Maximális ruhamennyiség:

9 kg

Energiafogyasztás kikapcsolt állapotban:

0,10

Energiafogyasztás bekapcsolva hagyott állapotban:

0,10

Belső dobvilágítás***Környezeti hőmérséklet:**

5 - 35 °C



Ártalmatlanítás



A csomagolást környezetbarát módon ártalmatlanítsa.

Ez a készülék az elektromos és elektronikus berendezések hulladékaira vonatkozó 2012/19/EU európai irányelvnek (waste electrical and electronic equipment – WEEE) megfelelő jelöléssel rendelkezik.

Az irányelv keretét szab a használt készülékek egész Európai Unióban érvényes visszavételének és hasznosításának.

A készülék hőcserélője külön hermetikusan lezárt fluorozott üvegházhatású gázt tartalmaz.

Üvegházhatású gáz:	R407C
Töltési mennyiség (kg):	0,290
Teljes GWP (tCO₂):	0,514

* a készülék kivitelétől függően



Vevőszolgálat

Ha a készülék ki- és bekapcsolásával nem tudja saját kezűleg elhárítani a hibát, forduljon a vevőszolgálatához. → Lásd a mellékelt vevőszolgálat-listát vagy a kihajtható oldalt.

Mindig megtaláljuk a megfelelő megoldást, hogy elkerülhető legyen a felesleges kiszállítás.

Adja meg a vevőszolgálatnak a készülék termékszámát (E-Nr.) és gyártási számát (FD).

E-Nr. _____	FD _____
-------------	----------

E-Nr. Termékszám
FD Gyártási szám

Ezek az adatok megtalálhatók
*modelltől függően:

az ajtó belső oldalán*/a kinyitott szervizfedélen* és a készülék hátoldalán.

Bízzon a gyártó hozzáértésében.

Forduljon hozzánk. Ezzel biztosítja, hogy a javítást szakképzett szerelők végzik el az eredeti pótalkatrészekkel.

Javítási megrendelés és tanácsadás zavarok esetén

H +361 489 5461

Az egyes országok vevőszolgálati elérhetőségei megtalálhatók a mellékelt vevőszolgálati jegyzékben.

BSH Hausgeräte GmbH

Carl-Wery-Straße 34

81739 München

GERMANY

siemens-home.bsh-group.com

Gyártó a BSH Hausgeräte GmbH, a Siemens AG védjegyhasználati engedélye alapján



9001303854 (9703)