



SIEMENS



Secadora

WT45W510EE

siemens-home.bsh-group.com/welcome

es Instrucciones de uso e instalación

Register
your
product
online

Su nueva secadora

Se ha decidido por una secadora de la marca Siemens .

Le recomendamos que dedique unos minutos a leer y a familiarizarse con las características de su secadora.

Para cumplir los exigentes objetivos de calidad de la marca Siemens , toda secadora que sale de nuestras fábricas se somete previamente a unos exhaustivos controles para verificar su funcionamiento y su buen estado.

Si desea más información sobre nuestros productos, accesorios, piezas de repuesto o servicios, consulte nuestro sitio web www.siemens-home.bsh-group.com o diríjase a nuestros centros del Servicio Posventa.

Si el manual de instrucciones de uso e instalación sirve para varios modelos, en los puntos correspondientes se hará referencia a las posibles diferencias.



¡Ponga la secadora en marcha solo tras leer estas instrucciones de uso e instalación!

Normas de representación

Advertencia

Esta combinación de símbolo y palabra hace referencia a una posible situación de peligro que puede tener como resultado lesiones graves o mortales si no se tiene en cuenta.

Atención

Esta palabra hace referencia a una posible situación de peligro que puede tener como resultado daños materiales o en el medio ambiente si no se tiene en cuenta.

Indicación/Nota

Indicaciones para un uso óptimo del aparato e información útil.

1. 2. 3. / a) b) c)

Los pasos que se deben seguir se representan con números o letras.

■ / -

Las enumeraciones se representan con casillas o viñetas.

Índice

Uso previsto 4

Instrucciones de seguridad 5

Niños/adultos/mascotas.	5
Montaje.	7
Manejo	9
Limpieza/mantenimiento.	12

Consejos para el ahorro 13

Instalar y conectar el electrodoméstico 14

Volumen de suministro.	14
Instalar el electrodoméstico	14
Conectar el electrodoméstico a la red eléctrica.	16
Antes de usar el electrodoméstico por primera vez	17
Accesorios opcionales	17

Ajustes del electrodoméstico . 18

Seguro para niños	18
Activar el modo de ajuste.	18
Finalizar el modo de ajuste.	19

Instrucciones breves 20

Presentación del electrodoméstico 21

Vista general.	21
Cuadro de mandos	22
Pantalla.	23

Cuadro sinóptico de los programas 24

Ajustes de los programas 26

Prendas 28

Preparar la colada	28
Clasificar la ropa.	28

Manejar el electrodoméstico . 30

Colocar la ropa y conectar el electrodoméstico.	30
Ajustar un programa	31
Iniciar el programa	31
Desarrollo del programa	31
Cambiar el programa o añadir la ropa.	31
Interrupción de un programa.	31
Fin del programa.	31
Sacar la ropa y desconectar el electrodoméstico.	32
Vaciar el recipiente para agua condensada.	32
Retirar las pelusas.	33

Secar con la cesta para lana 35

La cesta para lana.	35
Fijar la cesta para lana	35
Ejemplos prácticos	36
Colocar el accesorio e iniciar el programa	37

Refrescar 38

Llenar el depósito de agua	38
Limpiar el filtro del depósito de agua.	39
Limpiar la boquilla de vapor	40

Drenar el agua de condensación 40

Limpieza y cuidados del electrodoméstico 44

Limpiar el aparato	44
Limpiar el sensor de humedad	44
Limpiar el filtro en el recipiente para agua condensada.	45

	Indicaciones en la pantalla . . .	46
	Ayuda sobre el aparato	47
	Transporte del aparato	49
	Valores de consumo	51
	Tabla de valores de consumo	51
	Programa más eficiente para tejidos de algodón.	51
	Datos técnicos	52
	Eliminación y evacuación de embalajes o residuos	52
	Servicio de Asistencia Técnica	53

Uso previsto

- Este electrodoméstico está diseñado exclusivamente para uso privado doméstico.
- No instalar ni manejar el electrodoméstico en zonas con riesgo de heladas ni en el exterior. Existe el riesgo de que el electrodoméstico sufra daños si el agua residual se congela dentro. Si las mangueras se congelan, pueden agrietarse o estallar.
- Este electrodoméstico solo debe utilizarse para secar y refrescar, en el ámbito doméstico, prendas que se hayan lavado con agua y puedan secarse en una secadora (ver la etiqueta de cuidado de la prenda). La utilización del electrodoméstico para cualquier otro fin queda fuera del alcance del uso previsto y está prohibida.
- Este electrodoméstico está diseñado para su uso hasta un máximo de 4000 metros por encima del nivel del mar.

Antes de encender el electrodoméstico:

Comprobar que no haya daños visibles en el electrodoméstico. No poner en marcha el electrodoméstico si presenta daños. Si hay algún problema, ponerse en contacto con un distribuidor especializado o con nuestro servicio de atención al cliente.

Leer y seguir las instrucciones de instalación y funcionamiento, así como el resto de información, suministradas con el electrodoméstico.

Guardar los documentos para su uso posterior o para futuros dueños.



Instrucciones de seguridad

A continuación se detallan advertencias e instrucciones de seguridad para evitar que el usuario sufra lesiones y prevenir que se produzcan daños materiales en su entorno.

No obstante, es importante tomar las precauciones necesarias y proceder con cuidado durante la instalación, mantenimiento, limpieza y manejo del electrodoméstico.

Niños/adultos/mascotas



Advertencia

¡Riesgo de muerte!

Los niños y otras personas que no son conscientes de los riesgos que implica el uso del electrodoméstico podrían resultar heridos o poner en peligro sus vidas. Por tanto, tener en cuenta:

- El electrodoméstico no podrá ser utilizado por menores de 8 años ni por personas con capacidad física, sensorial o mental reducida, así como tampoco por personas sin experiencia o conocimientos salvo que sean supervisados o reciban indicaciones de cómo utilizar el electrodoméstico de forma segura y hayan comprendido los riesgos potenciales de utilizarlo.
- Los niños no deben jugar con este electrodoméstico.
- No permitir que los niños realicen tareas de limpieza o mantenimiento del electrodoméstico sin supervisión.
- Mantener alejados del electrodoméstico a los niños menores de 3 años, así como a las mascotas.
- No dejar el electrodoméstico sin supervisión cuando haya cerca niños u otras personas que no sean conscientes de los riesgos.

 **Advertencia**

¡Riesgo de muerte!

Los niños podrían quedar encerrados dentro de electrodomésticos y poner en peligro sus vidas.

- No instalar el electrodoméstico detrás de una puerta, ya que podría bloquear la puerta del electrodoméstico o impedir que se abriera por completo.
- Cuando el electrodoméstico llegue al final de su vida útil, desconectar el enchufe de la toma de corriente **antes** de cortar el cable de red y, después, romper el cierre de la puerta del electrodoméstico.

 **Advertencia**

¡Riesgo de asfixia!

No permitir que los niños jueguen con el embalaje/plástico o con piezas del embalaje, ya que podrían quedar enredados o cubrirse la cabeza con ellos y asfixiarse. Mantener el embalaje, los plásticos y las piezas del embalaje fuera del alcance de los niños.

 **Advertencia**

¡Riesgo de intoxicación!

Los detergentes y aditivos pueden ser tóxicos si se ingieren.

En caso de ingesta, consultar inmediatamente con un médico. Mantener los detergentes y aditivos fuera del alcance de los niños.

 **Advertencia**

¡Irritación de los ojos/piel!

El contacto con detergentes o aditivos puede producir irritación en los ojos o la piel. Aclarar los ojos y la piel con abundante agua en caso de que entren en contacto con detergentes o aditivos. Mantener los detergentes y aditivos fuera del alcance de los niños.

Montaje

Advertencia

¡Peligro de descarga eléctrica/ incendio/daños materiales/ daños en el electrodoméstico!

Si el electrodoméstico no se instala correctamente, puede dar lugar circunstancias peligrosas. Asegurarse de que se cumplen las siguientes condiciones:

- La tensión de red en la toma de corriente se ha de corresponder con la tensión nominal especificada en el electrodoméstico (placa de características). En la placa de características se especifican las cargas conectadas y la protección por fusible requerida.
- El electrodoméstico solo puede estar conectado a tensión alterna a través de una toma de corriente con contacto de protección correctamente instalada. La toma debe quedar accesible en todo momento.
- El enchufe de red y la toma con contacto de protección deben coincidir y el sistema de toma a tierra debe estar correctamente instalado.
- La instalación ha de tener una sección transversal adecuada.

- El enchufe de red debe quedar accesible en todo momento. Si no es posible, para cumplir con la normativa de seguridad relevante, se debe integrar un interruptor (conmutador bipolar) permanentemente en la instalación, según la normativa sobre instalaciones eléctricas.
- En caso de utilizar un interruptor automático diferencial, asegurarse de que tenga la siguiente marca: . La presencia de esta marca es la única forma de garantizar que cumple todas las regulaciones aplicables.

Advertencia

¡Peligro de descarga eléctrica/ incendio/daños materiales/ daños en el electrodoméstico!

Si el cable de red del electrodoméstico se modifica o se daña, podría provocar una descarga eléctrica, un cortocircuito o un incendio por calentamiento excesivo. El cable de red no se debe doblar, aplastar ni modificar, así como tampoco debe entrar en contacto con fuentes de calor.

⚠ Advertencia

¡Peligro de incendio/daños materiales/daños en el electrodoméstico!

La utilización de alargadores o regletas podría provocar un incendio debido al calentamiento excesivo o a un cortocircuito.

Conectar el electrodoméstico directamente a una toma correctamente instalada con puesta a tierra. No utilizar alargadores, regletas ni conectores múltiples.

⚠ Advertencia

¡Peligro de lesiones/daños materiales/daños en el electrodoméstico!

- El electrodoméstico puede vibrar o moverse cuando está en marcha, pudiendo provocar lesiones o daños materiales.

Colocar el electrodoméstico en una superficie sólida, plana y limpia; además, con el uso de un nivel de burbuja como guía, se debe nivelar con las patas roscadas.

- La mala colocación (apilamiento) de este electrodoméstico en la parte superior de una lavadora podría provocar lesiones, daños materiales o daños en el electrodoméstico. Si se debe colocar en la parte superior de una lavadora, esta debe tener como mínimo la misma profundidad y anchura que el electrodoméstico, y debe estar correctamente sujeta con el kit de conexión adecuado si está disponible.
→ *Página 17*

El electrodoméstico se DEBE sujetar con este kit de conexión. Queda totalmente prohibido el apilamiento del electrodoméstico de cualquier otra forma.

- Si se agarra alguna de las partes salientes del electrodoméstico (p. ej., la puerta) para levantarlo o moverlo, estas piezas podrían romperse y producir lesiones. No agarrar el electrodoméstico por las piezas salientes para moverlo.

⚠ Advertencia

¡Peligro de lesiones!

- El electrodoméstico es muy pesado. Su elevación podría producir lesiones. Levantar el electrodoméstico siempre con ayuda.

- Existe el riesgo de hacerse cortes en las manos con los bordes afilados del electrodoméstico. No agarrar el electrodoméstico por los bordes afilados. Usar guantes de protección para levantarlo.
- Si las mangueras y los cables de red no están correctamente tendidos, existe el riesgo de una desconexión, por lo que se podrían producir lesiones. Dirigir las mangueras y los cables de forma que no exista riesgo de desconexión.
- No colocar las prendas en el electrodoméstico para secar si no se han lavado previamente.
- No usar el electrodoméstico si se han utilizado químicos industriales para limpiar las prendas.

⚠ Advertencia
**¡Riesgo de explosión/
 incendio!**

- En caso de que haya quedado material residual en el filtro de pelusas, este se podría inflamar durante el secado o incluso provocar que el electrodoméstico se incendie o explote. Limpiar el filtro de pelusas de forma regular.
- Algunos objetos podrían inflamarse durante el secado o incluso provocar que el electrodoméstico se incendie o explote. Retirar mecheros y cerillas de los bolsillos de las prendas.
- Si existe polvo de carbón o harina en el aire alrededor del electrodoméstico, se podría producir una explosión. Asegurarse de que la zona alrededor del electrodoméstico se mantiene limpia durante el funcionamiento.

Manejo

⚠ Advertencia
**¡Riesgo de explosión/
 incendio!**

Las prendas que han estado en contacto con disolventes, aceite, cera, eliminador de cera, pintura, grasa o quitamanchas pueden inflamarse durante el proceso de secado en la máquina, o incluso podrían hacer que el electrodoméstico explote. Por tanto, tener en cuenta:

- Aclarar las prendas con abundante agua caliente y detergente antes de secarlas en la máquina.

Advertencia

¡Peligro de incendio/daños materiales/daños en el electrodoméstico!

Si se cancela un programa antes de que el ciclo de secado haya terminado, el electrodoméstico no se habrá enfriado suficientemente y podría haber riesgo de que las prendas se incendiasen o incluso podrían producirse daños tanto materiales como en el electrodoméstico.

- Durante la última fase del ciclo de secado, las prendas en el tambor no se calientan (ciclo de enfriamiento). Así se garantiza que permanezca a una temperatura a la que no se produzcan daños.
- No apagar el electrodoméstico antes de que haya terminado el ciclo de secado, a menos que todas las prendas se retiren de forma inmediata del tambor y se extiendan (para disipar el calor).

Advertencia

¡Riesgo de intoxicación/daños materiales!

El agua de condensación no es potable y podría estar contaminada con pelusas. El agua de condensación contaminada puede ser perjudicial para la salud y causar daños materiales. No beber ni reutilizar.

Advertencia

¡Riesgo de intoxicación!

Ciertos agentes de limpieza que contienen disolventes, p. ej., disolventes de limpieza, pueden emitir vapores tóxicos. No usar agentes de limpieza que contengan disolventes.

Advertencia

¡Peligro de lesiones!

- No apoyarse ni sentarse en la puerta del electrodoméstico cuando esté abierta, ya que el electrodoméstico podría volcar y producir lesiones. No apoyarse en la puerta del electrodoméstico cuando esté abierta.
- No subirse al electrodoméstico, ya que la encimera podría romperse y producir lesiones. No subirse al electrodoméstico.

- Si se toca el tambor cuando todavía está girando, podrían producirse lesiones en las manos.
Esperar hasta que el tambor se pare.

¡Atención!

Peligro de daños materiales/daños en el electrodoméstico

- Si la cantidad de prendas en el electrodoméstico supera su capacidad de carga máxima, este podría no funcionar correctamente o se podrían producir daños materiales o daños en el electrodoméstico.
No superar la capacidad de carga máxima de prendas de secado. Asegurarse de que se cumplen las capacidades de carga máximas especificadas para cada programa.
→ *Página 24*
- Si se maneja el electrodoméstico sin un receptor de pelusas (p. ej., filtro de pelusas, depósito de pelusas, según las especificaciones del electrodoméstico), o si el receptor de pelusas está incompleto o defectuoso, se pueden causar daños en el electrodoméstico.
No poner en marcha el electrodoméstico sin un receptor de pelusas o si este está incompleto o defectuoso.

- Los objetos ligeros como pelos o pelusas podrían ser aspirados hacia la entrada de aire cuando el electrodoméstico está en marcha.
Mantenerlos alejados del electrodoméstico.
- La espuma y la gomaespuma podrían deformarse o fundirse si se secan en el electrodoméstico.
No secar las prendas que contengan espuma o gomaespuma en el electrodoméstico.
- Si se vierte una cantidad errónea de detergente o de agente de limpieza en el electrodoméstico, se pueden producir daños materiales o daños en el electrodoméstico.
Usar detergentes/aditivos/agentes de limpieza y suavizantes según las indicaciones del fabricante.
- Si el electrodoméstico se recalienta, este podría no funcionar correctamente y se podrían producir daños materiales o daños en el electrodoméstico.
Asegurarse de que la entrada de aire del electrodoméstico nunca esté obstruida durante el funcionamiento y de que la zona de alrededor esté convenientemente ventilada.

Limpieza/mantenimiento

Advertencia

¡Riesgo de muerte!

El electrodoméstico funciona con electricidad. Existe peligro de descarga eléctrica si se tocan componentes conectados a la corriente. Por tanto, tener en cuenta:

- Apagar el electrodoméstico. Desconectar el electrodoméstico de la red eléctrica (desconectar el enchufe).
- Nunca agarrar el enchufe de red eléctrica con las manos húmedas.
- Cuando se desconecte el enchufe de la toma de corriente, agarrar siempre por el propio enchufe y nunca por el cable de red, ya que se podría dañar.
- No realizar modificaciones técnicas en el electrodoméstico ni en sus componentes.
- Cualquier reparación u otro tipo de trabajo que precise el electrodoméstico debe ser realizado por nuestro servicio técnico o por un electricista. Lo mismo rige para la sustitución del cable de red (en caso necesario).
- Los cables de red de recambio se pueden pedir contactando con nuestro servicio técnico.

Advertencia

¡Riesgo de intoxicación!

Ciertos agentes de limpieza que contienen disolventes, p. ej., disolventes de limpieza, pueden emitir vapores tóxicos. No usar agentes de limpieza que contengan disolventes.

Advertencia

¡Peligro de descarga eléctrica/daños materiales/daños en el electrodoméstico!

Si hay humedad en el electrodoméstico, se podría producir un cortocircuito. No utilizar lavado a presión, limpiadores de vapor, mangueras ni pistolas rociadoras para limpiar el electrodoméstico.

Advertencia

¡Peligro de lesiones/daños materiales/daños en el electrodoméstico!

El uso de piezas de recambio y accesorios distribuidos por otras marcas es peligroso y podría producir lesiones, daños materiales o daños en el electrodoméstico. Por motivos de seguridad, utilizar solo piezas de recambio y accesorios originales.

¡Atención!**Peligro de daños materiales/
daños en el electrodoméstico**

Los agentes de limpieza y los agentes para pretratar las prendas (p. ej. quitamanchas, aerosoles de prelavado, etc.) podrían causar daños si entran en contacto con las superficies del electrodoméstico. Por tanto, tener en cuenta:

- No permitir que dichos agentes entren en contacto con las superficies del electrodoméstico.
- Limpiar el electrodoméstico solo con agua y un paño suave y húmedo.
- Eliminar cualquier resto de detergente, aerosol o similares inmediatamente.

**Consejos para el
ahorro**

- Centrifugar la ropa antes del secado. De este modo, se acorta la duración del programa y se reduce el consumo de energía.
- Cargar el electrodoméstico con la cantidad máxima de carga de los programas.

Nota: Una cantidad de carga que supere el máximo prolonga la duración del programa y aumenta el consumo de energía.

- Utilizar el electrodoméstico en una estancia ventilada y mantener libre la entrada de aire del electrodoméstico para garantizar el intercambio de aire.
- Retirar periódicamente las pelusas del electrodoméstico. Un electrodoméstico sucio de pelusas prolonga la duración del programa y aumenta el consumo de energía.
- Si no se utiliza el aparato durante un período de tiempo prolongado antes del inicio del programa o después del final del mismo, el aparato cambia automáticamente al modo de ahorro energético. La pantalla y el señalizador luminoso se apagan al cabo de unos minutos y **inicio/pausa+carga** ►|| parpadea. El modo de ahorro energético finaliza al utilizar de nuevo el aparato, p. ej., abriendo y cerrando la puerta.
- Cuando no se utiliza el electrodoméstico durante un período de tiempo prolongado en modo de ahorro energético, el electrodoméstico se apaga automáticamente.



Instalar y conectar el electrodoméstico

Volumen de suministro

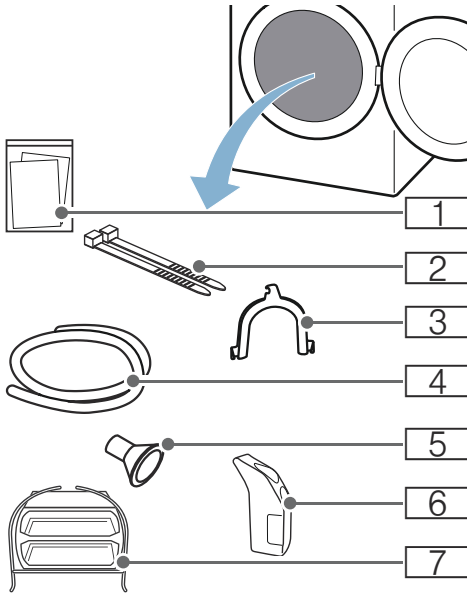

- 1 Documentación adjunta (p. ej., instrucciones de uso y montaje)
- 2 Material de sujeción
- 3 Codo para fijar la manguera de evacuación
- 4 Manguera de evacuación
- 5 Adaptador de conexión
- 6 Cazo para agua
- 7 Cesta para lana

1. Retirar por completo el material de embalaje y las envolturas protectoras del electrodoméstico.
2. Abrir la puerta.
3. Sacar todos los accesorios del tambor.

Ahora puede instalar y conectar el electrodoméstico a la red eléctrica.

¡Atención!

Daños materiales y en el electrodoméstico

Los objetos que queden en el tambor, que no estén previstos durante el funcionamiento del electrodoméstico, pueden ocasionar daños materiales y en el electrodoméstico.

Retirar estos objetos, así como todos los accesorios del tambor.

Instalar el electrodoméstico



Advertencia

¡Riesgo de muerte!

Los niños podrían quedar encerrados dentro de electrodomésticos y poner en peligro sus vidas.

- No instalar el electrodoméstico detrás de una puerta, ya que podría bloquear la puerta del electrodoméstico o impedir que se abiera por completo.
- Cuando el electrodoméstico llegue al final de su vida útil, desconectar el enchufe de la toma de corriente **antes** de cortar el cable de red y, después, romper el cierre de la puerta del electrodoméstico.



Advertencia

¡Riesgo de explosión/incendio!

Si existe polvo de carbón o harina en el aire alrededor del electrodoméstico, se podría producir una explosión.

Asegurarse de que la zona alrededor del electrodoméstico se mantiene limpia durante el funcionamiento.

⚠ Advertencia

¡Peligro de lesiones/daños materiales/daños en el electrodoméstico!

- El electrodoméstico puede vibrar o moverse cuando está en marcha, pudiendo provocar lesiones o daños materiales.
Colocar el electrodoméstico en una superficie sólida, plana y limpia; además, con el uso de un nivel de burbuja como guía, se debe nivelar con las patas roscadas.
- La mala colocación (apilamiento) de este electrodoméstico en la parte superior de una lavadora podría provocar lesiones, daños materiales o daños en el electrodoméstico.
Si se debe colocar en la parte superior de una lavadora, esta debe tener como mínimo la misma profundidad y anchura que el electrodoméstico, y debe estar correctamente sujeta con el kit de conexión adecuado si está disponible. → *Página 17*
El electrodoméstico se **DEBE** sujetar con este kit de conexión. Queda totalmente prohibido el apilamiento del electrodoméstico de cualquier otra forma.
- Si se agarra alguna de las partes salientes del electrodoméstico (p. ej., la puerta) para levantarlo o moverlo, estas piezas podrían romperse y producir lesiones.
No agarrar el electrodoméstico por las piezas salientes para moverlo.

⚠ Advertencia

¡Peligro de lesiones!

- El electrodoméstico es muy pesado. Su elevación podría producir lesiones.
Levantar el electrodoméstico siempre con ayuda.
- Existe el riesgo de hacerse cortes en las manos con los bordes afilados del electrodoméstico.
No agarrar el electrodoméstico por los bordes afilados. Usar guantes de protección para levantarlo.

¡Atención!

Peligro de daños materiales/daños en el electrodoméstico

Si el electrodoméstico se recalienta, este podría no funcionar correctamente y se podrían producir daños materiales o daños en el electrodoméstico.
Asegurarse de que la entrada de aire del electrodoméstico nunca esté obstruida durante el funcionamiento y de que la zona de alrededor esté convenientemente ventilada.

Instalar el electrodoméstico como sigue:

1. Instalar el electrodoméstico en una superficie limpia, plana y firme.
2. Verificar si el aparato está correctamente nivelado con ayuda de un nivelador de agua.

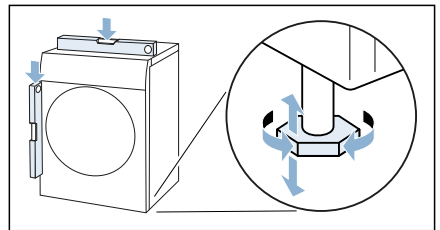

3. En caso de ser necesario, volver a alinear el electrodoméstico al girar las patas.

Ahora puede conectar el electrodoméstico a la red eléctrica.

Notas

- Todas las patas enroscables deben asentarse firmemente sobre el suelo.
- En el caso de que el electrodoméstico esté mal alineado, se pueden producir ruidos, vibraciones y un funcionamiento irregular del tambor, así como vertidos de agua residual del electrodoméstico.

Conectar el electrodoméstico a la red eléctrica

Advertencia

¡Peligro de descarga eléctrica/incendio/daños materiales/daños en el electrodoméstico!

Si el electrodoméstico no se instala correctamente, puede dar lugar circunstancias peligrosas. Asegurarse de que se cumplen las siguientes condiciones:

- La tensión de red en la toma de corriente se ha de corresponder con la tensión nominal especificada en el electrodoméstico (placa de características). En la placa de características se especifican las cargas conectadas y la protección por fusible requerida.
- El electrodoméstico solo puede estar conectado a tensión alterna a través de una toma de corriente con contacto de protección correctamente instalada. La toma debe quedar accesible en todo momento.
- El enchufe de red y la toma con contacto de protección deben coincidir y el sistema de toma a tierra debe estar correctamente instalado.
- La instalación ha de tener una sección transversal adecuada.

- El enchufe de red debe quedar accesible en todo momento. Si no es posible, para cumplir con la normativa de seguridad relevante, se debe integrar un interruptor (conmutador bipolar) permanentemente en la instalación, según la normativa sobre instalaciones eléctricas.
- En caso de utilizar un interruptor automático diferencial, asegurarse de que tenga la siguiente marca: . La presencia de esta marca es la única forma de garantizar que cumple todas las regulaciones aplicables.

Advertencia

¡Peligro de descarga eléctrica/incendio/daños materiales/daños en el electrodoméstico!

Si el cable de red del electrodoméstico se modifica o se daña, podría provocar una descarga eléctrica, un cortocircuito o un incendio por calentamiento excesivo.

El cable de red no se debe doblar, aplastar ni modificar, así como tampoco debe entrar en contacto con fuentes de calor.

Advertencia

¡Peligro de incendio/daños materiales/daños en el electrodoméstico!

La utilización de alargadores o regletas podría provocar un incendio debido al calentamiento excesivo o a un cortocircuito.

Conectar el electrodoméstico directamente a una toma correctamente instalada con puesta a tierra. No utilizar alargadores, regletas ni conectores múltiples.

⚠ Advertencia **¡Peligro de lesiones!**

Si las mangueras y los cables de red no están correctamente tendidos, existe el riesgo de una desconexión, por lo que se podrían producir lesiones. Dirigir las mangueras y los cables de forma que no exista riesgo de desconexión.

Conectar el electrodoméstico a la red eléctrica como sigue:

1. Fijar la manguera de evacuación.
→ *Página 40*

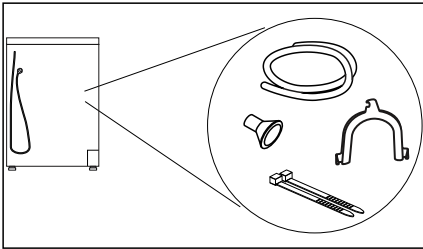

2. Enchufar el cable de red en el enchufe previsto para ello.
3. Comprobar que el enchufe de red esté firmemente conectado.

El electrodoméstico está ahora listo para funcionar.

¡Atención!

Daños materiales y en el electrodoméstico

El electrodoméstico contiene refrigerante y se puede dañar si se pone en funcionamiento el electrodoméstico inmediatamente después de transportarlo. Esperar dos horas antes de poner en marcha el electrodoméstico.

Nota: En caso de duda, dejar que instale el electrodoméstico personal especializado cualificado.

Antes de usar el electrodoméstico por primera vez

Antes de encender el electrodoméstico:

Comprobar que no haya daños visibles en el electrodoméstico. No poner en marcha el electrodoméstico si presenta daños. Si hay algún problema, ponerse en contacto con un distribuidor especializado o con nuestro servicio de atención al cliente.

Nota: Después de instalarlo y conectarlo, el electrodoméstico está listo. No se necesitan más medidas.

Accesorios opcionales

Solicitar los accesorios opcionales* a través del Servicio de Asistencia Técnica:

■ **Plataforma:**

Aumentar la altura de la secadora con una plataforma para facilitar las operaciones de carga y descarga. Se puede transportar la colada con la cesta extraíble integrada en la plataforma.

– Número de pedido: **WZ20500**.

■ **Juego de unión de la columna de lavado y secado:**

Para ahorrar espacio, la secadora se puede colocar sobre una lavadora apropiada de iguales medidas de largo y ancho.

La secadora deberá fijarse a la lavadora únicamente con el juego de unión.

– Número de pedido con tabla de trabajo extraíble: **WZ20400**

– Número de pedido sin tabla de trabajo extraíble: **WZ11410**.

* según el equipamiento del electrodoméstico



Ajustes del electrodoméstico

Seguro para niños

Al activar el seguro para niños se impide la utilización involuntaria del cuadro de mandos.

Activar/desactivar el seguro para niños:

- Mantener **seguro niños 3 s.** pulsado durante 3 segundos.

Nota: El seguro para niños permanece activado incluso después de desconectar el aparato. Para poder utilizar el cuadro de mandos al encender el aparato, hay que desactivar el seguro para niños.

Activar el modo de ajuste

Para realizar los siguientes ajustes se debe activar primero el modo de ajuste. Para ello hay que seguir los siguientes pasos del selector de programas:

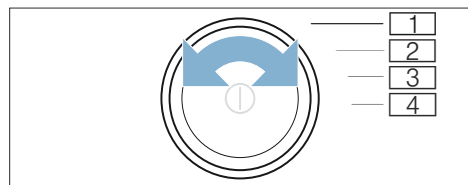

- 1 Activar el **modo de ajuste**
- 2 Activar el **modo de ajuste** y el volumen de las **señales de aviso**
- 3 Volumen de las **señales de las teclas**
- 4 **Desconexión automática**

1. Conectar el aparato.

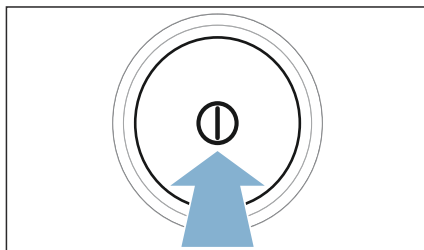

2. Girar el mando selector de programas hasta la posición 1.
3. Pulsar **ajuste secado** y girar simultáneamente el selector de programas hasta la posición 2.
4. Soltar **ajuste secado** .
El modo de ajuste está activado.

Modificar el volumen de la señal

El volumen de las señales acústicas de indicación (p. ej., de finalización del programa) y las señales de las teclas puede modificarse en las siguientes posiciones del mando selector:

- 2: Volumen de las señales de indicación
- 3: Volumen de las señales de las teclas

1. Activar el modo de ajuste.
2. Girar el mando selector hasta la posición deseada.
3. Ajustar el volumen deseado con **terminado en/em + o -** (de 0 = desconectado a 4 = muy alto).

Conectar y desconectar automáticamente el electrodoméstico

En caso de no utilizar el aparato durante un tiempo prolongado, este puede cambiar automáticamente a ahorro de energía antes del inicio de programa y después del fin de programa. Pulsando ① se puede conectar de nuevo en cualquier momento.

La desconexión automática del programa se puede activar o desactivar de la siguiente forma:

1. Activar el modo de ajuste.
2. Girar el mando selector de programas hasta la posición 4.
3. Con **terminado en/em + o -** se activa (On) o desactiva (Off) la desconexión automática del aparato.

Finalizar el modo de ajuste



Cuando se hayan terminado de hacer los ajustes, pulsar ① para desconectar el aparato.

Los ajustes seleccionados se guardarán y aplicarán la próxima vez que se conecte el aparato.

Instrucciones breves

1

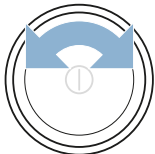
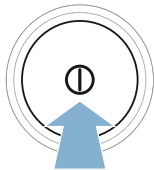
Antes de iniciar el programa:





Clasificar la ropa.

Conectar el electrodoméstico.

Seleccionar un programa.

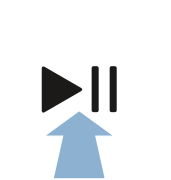
2

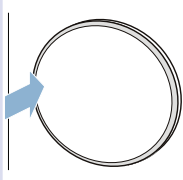
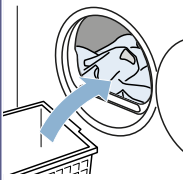

Abrir la puerta e introducir la ropa.

Cerrar la puerta.

En caso de ser necesario: cambiar los ajustes del programa.

Iniciar el programa.

3

Al finalizar el programa:

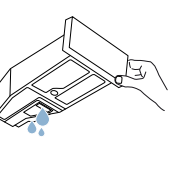
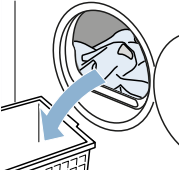
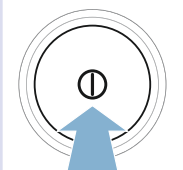

Desconectar el electrodoméstico.

Abrir la puerta y retirar la ropa.

Vaciar el recipiente para agua condensada.

4

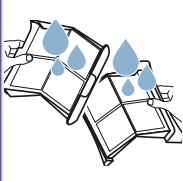

Retirar las pelusas.

Presentación del electrodoméstico

Vista general



- 1** Recipiente para agua condensada
- 2** Cuadro de mandos
- 3** Iluminación interior del tambor (según el equipamiento del electrodoméstico)
- 4** Entrada de aire
- 5** Puerta
- 6** Filtro de pelusas

Cuadro de mandos

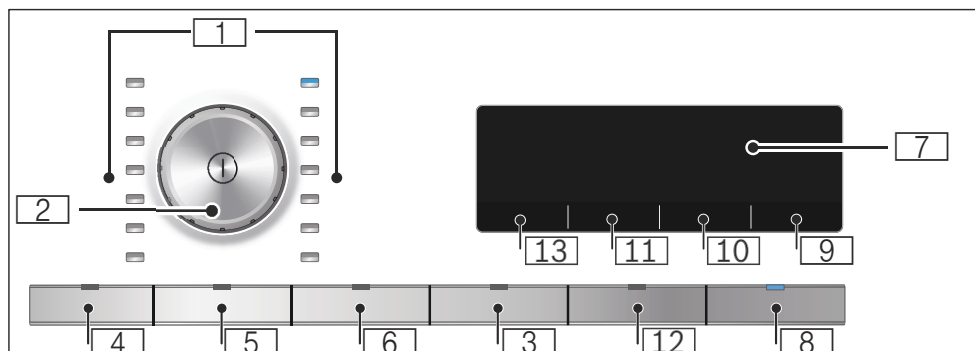

- 1 Programas** → *Página 24*
- 2 Mando selector de programas**
 - Pulsar: conectar/desconectar el aparato
 - Girar: ajustar un programa
- 3 Seguro para niños**
para evitar una modificación involuntaria de las funciones ajustadas.
Para activar/desactivar: → *Página 18*
- 4 Protección antiarrugas 60 min**
- 5 Protección antiarrugas 120 min**
- 6 Secado delicado**
- 7 Pantalla**
Display de ajustes e información
- 8 ►|| para:**
 - Iniciar un programa
 - Interrumpir un programa, por ejemplo, para introducir ropa adicional
 - Cancelar un programa
- 9 Finalización en** retrasa el inicio del programa
- 10 Grado de secado**
- 11 Secado deseado**
- 12 Señal**
- 13** Seleccionar la **cantidad de vapor** para el programa de vapor

Pantalla



Cantidad de vapor



Llenar el **depósito de agua**

→ *Página 18*



Vaciar el **recipiente para agua condensada**

→ *Página 38*



Retirar las

pelusas → *Página 32*



Limpeza del **intercambiador de calor**

Progreso del programa:



Secado



Seco plancha



Seco armario



Antiarrugas



Pausa



Fin del programa.

Grados de secado deseado:



Seco plancha



Seco armario



Seco armario superior



Nivel de secado

seleccionado.



Programa de tiempo

seleccionado.



1:27

Duración prevista del programa en horas y minutos.

3 h

Retraso del programa en horas al seleccionar el tiempo de Finalización en.

Cuadro sinóptico de los programas

Programa	Carga máxima
<p>Denominación de los programas</p> <p>Breve explicación del programa y para qué tipos de prendas es adecuado.</p>	<p>La carga máxima se refiere al peso en seco de las prendas</p>
<p> algodón</p> <p>Tejidos resistentes y duraderos de algodón o lino.</p>	<p>9 kg</p>
<p>sintéticos</p> <p>Tejidos sintéticos o mixtos.</p>	<p>3,5 kg</p>
<p>mix</p> <p>Carga mixta de prendas de algodón y sintéticas.</p>	<p>3 kg</p>
<p>lencería</p> <p>Prendas interiores delicadas y lavables, por ejemplo, de encaje, licra, raso, seda o tejidos mixtos.</p>	<p>1 kg</p>
<p>secar c/cesto</p> <p>Prendas de lana o con parte de lana; calzado / calzado deportivo y de tiempo libre; peluches lavables de material sintético.</p> <p>Notas</p> <ul style="list-style-type: none"> ■ Secar las prendas exclusivamente en el cesto para lana → <i>Página 35.</i> ■ No secar calzado de cuero ni con partes de cuero. ■ El relleno de los peluches también debe ser apto para secadora. 	<p>Carga máx. para lana/peluches en el cesto: 1 cesto lleno</p> <p>Carga máx. para calzado en el cesto: 1 par</p>
<p>almohadas</p> <p>Almohadas con relleno de plumón o fibras sintéticas.</p>	<p>1 relleno de plumón</p>
<p>microfibras</p> <p>Ropa de abrigo y para exterior con recubrimiento de membrana y tejidos impermeables.</p>	<p>1 unidad</p>
<p>casual </p> <p>Programa de vapor para prendas informales de algodón o tejidos sintéticos.</p> <p>Notas</p> <ul style="list-style-type: none"> ■ Las prendas deben ser aptas para secadora. ■ Las prendas se airean pero no se secan ni se lavan. ■ Una vez finalizado el programa, extraer inmediatamente las prendas para evitar arrugas. 	<p>1,5 kg</p>

trajes **1,5 kg**

Programa de vapor para trajes, chaquetas, pantalones y prendas cuya etiqueta indica que deben lavarse en tintorería y no en la lavadora.

Notas

- Las prendas se airean pero no se secan ni se lavan.
- Una vez finalizado el programa, extraer inmediatamente las prendas para evitar arrugas.

 sintéticos **1,5 kg**

Programa de vapor para secar y alisar prendas de fácil cuidado, como camisas informales o formales.

Notas

- Una vez finalizado el programa, extraer inmediatamente las prendas y colgarlas para evitar arrugas.
- En caso de tejidos gruesos, seleccionar una mayor cantidad de vapor.
- Resultado de suavidad óptimo en tejidos que no necesitan plancharse.

algodón **2,5 kg**

Programa de vapor para secar y alisar tejidos resistentes, como ropa de cama, manteles, camisas informales o formales.

Notas

- Una vez finalizado el programa, extraer inmediatamente las prendas y colgarlas para evitar arrugas.
- En caso de tejidos gruesos, seleccionar una mayor cantidad de vapor.
- Resultado de suavidad óptimo en tejidos que no necesitan plancharse.

camisas**1,5 kg**

Camisas de algodón, lino, tejidos sintéticos o mixtos.

Nota: Tras el secado, planchar o colgar la ropa. La humedad restante se distribuye proporcionalmente.

express 40 min.**1 kg**

Prendas sintéticas y de algodón ligero.

caliente **3 kg**



























Programa de tiempo para todo tipo de prendas, excepto lana y seda.







Adecuado para ropa presecada o ligeramente húmeda y para el secado posterior de ropa gruesa de varias capas.

Nota: En el programa de tiempo no se detecta automáticamente la humedad residual de la colada. Si la colada sigue estando demasiado húmeda después del secado, repetir el programa y alargar la duración del mismo en caso necesario.

→ "Ajustes de los programas" en la página 26

P+ Ajustes de los programas

Teclas	Display	Explicaciones y notas
Nota: No todas las teclas ni sus funciones asociadas están disponibles en todos los programas.		
vapor	     	Seleccionar la cantidad de vapor para el programa de vapor, desde  (normal),   (alto), hasta    (muy alto).
 tipo secado :		Seleccionar el objetivo de secado correspondiente al grado de secado deseado. Si ha seleccionado un objetivo de secado, el programa deseado queda también guardado después de apagar el electrodoméstico. Excepción: no se guardan los ajustes del algodón.
secado para armario superior		Ropa gruesa de varias capas que se seca con dificultad.
secado para armario		Ropa normal de una sola capa.
seco plancha		Ropa normal de una sola capa que tenga que quedar húmeda después del secado y sea adecuada para plancharla o tenderla.
ajuste secado	     	Si después del secado la ropa está demasiado húmeda, se puede ajustar el nivel de secado para el secado deseado y aumentar el nivel de  a    . Esto prolonga la duración del programa con una temperatura constante. Si se ha adaptado el nivel de secado de un programa, el ajuste del programa se guarda incluso después de apagar el electrodoméstico.

terminado en/em	1-24	<p>Antes de iniciarse el programa, se puede preseleccionar el fin del mismo (tiempo de Finalización en) en intervalos de una hora (h = hora) hasta un máximo de 24 horas:</p> <ol style="list-style-type: none"> 1. Seleccionar un programa. Se muestra la duración del programa seleccionado, p. ej., 1:45 (horas:minutos). 2. Pulsar terminado en/em de forma repetida hasta que aparezca la cantidad de horas deseada. Nota: Con terminado en/em + se incrementan los valores de ajuste y con terminado en/em - se reducen. 3. Pulsar inicio/pausa+carga ▶II. La preselección de tiempo está activada. Antes de iniciarse el programa, en la pantalla se muestra el número de horas seleccionado, p. ej., 8, y se va descontando hasta que se inicia el programa de secado. A continuación, se muestra la duración del programa. <p>Nota: La duración del programa se incluye en el tiempo de Finalización en.</p>
	p. ej.,  : 40	El tiempo de secado para programas de tiempo se puede prolongar hasta un máximo de 3 horas y 30 minutos en intervalos de 10 minutos.
menos  60 min. menos  120 min.		El tambor mueve la colada a intervalos regulares después del secado para evitar la formación de arrugas. Después de cada programa, la función de protección antiarrugas automática se puede alargar 60 minutos (con menos  60 min.) o 120 minutos (con menos  120 min.).
delicado		La temperatura reducida para prendas delicadas como, por ejemplo, poliacrilo o elastano puede alargar el tiempo de secado.
señal 		Con señal  se ajusta si suena una señal tras acabar el programa. Cuando se ha seleccionado un ajuste, se ilumina el señalizador luminoso del pulsador y se activa el tono de señal.



Prendas

Preparar la colada



Advertencia

¡Riesgo de explosión/incendio!

Algunos objetos podrían inflamarse durante el secado o incluso provocar que el electrodoméstico se incendie o explote.

Retirar mecheros y cerillas de los bolsillos de las prendas.

¡Atención!

Daños en el tambor y en los tejidos

El tambor y los tejidos se pueden dañar durante el funcionamiento si se dejan objetos en los bolsillos de las prendas. Retirar todos los objetos, como, por ejemplo, piezas metálicas, de los bolsillos de las prendas.

Preparar la colada como sigue:

- Atar los cinturones de tela, tiras de delantales, etc., o utilizar un saco para lavadora.
- Cerrar las cremalleras, abrochar los corchetes y abotonar los botones. Abotonar las prendas grandes como, por ejemplo, las fundas.
- Secar siempre las prendas muy pequeñas, por ejemplo, calcetines de bebé, junto con prendas grandes, por ejemplo, toallas.
- Utilizar un programa de tiempo para prendas individuales.
- Los géneros de punto como camisetas o prendas tricotadas suelen encoger en el primer secado. Utilizar un programa para ropa delicada.

- No secar en exceso las prendas sintéticas. De lo contrario, tenderán a formar arrugas.
- Algunos detergentes y productos de mantenimiento, por ejemplo, almidones o suavizantes, contienen partículas que pueden acumularse en el sensor de humedad. Esto puede afectar al funcionamiento del sensor y, por lo tanto, al resultado del secado.

Notas

- Dosificar el detergente y el producto de mantenimiento en el lavado de la ropa que se vaya a secar de acuerdo con las indicaciones del fabricante.
- Limpiar regularmente el sensor de humedad → *Página 44.*

Clasificar la ropa

Nota: Colocar la ropa en el electrodoméstico por separado. Evitar líos de ropa para obtener un buen resultado de secado.

¡Atención!

Podrían producirse daños en la secadora o en las prendas

En el caso de secar ropa inadecuada, se pueden dañar el electrodoméstico y las prendas durante el secado. Clasificar la ropa antes del secado según las indicaciones de la etiqueta de cuidados:

- Apto para secadora
- Secado a temperatura normal
- Secado a temperatura baja
- No secar en la secadora

Al clasificar la ropa para secarla, tener en cuenta lo siguiente:

- De ahí que, para obtener un resultado de secado uniforme, deban secarse juntas las prendas con la misma estructura y tipo de tejido.
Cuando se mezclan prendas formadas por capas finas, gruesas o varias capas, estas necesitan tiempos de secado distintos.
- Guiarse por la descripción de los tejidos de los programas de secado.
→ *"Cuadro sinóptico de los programas" en la página 24*
→ *"Secar con la cesta para lana" en la página 35*

Nota: Si después del secado la ropa está demasiado húmeda, se puede seleccionar un programa de tiempo para continuar secando la ropa.

¡Atención!

Podrían producirse daños en el electrodoméstico o en las prendas

No secar las siguientes prendas en el electrodoméstico:

- Ropa sucia con disolventes, cera o grasa.
- Prendas sin lavar.
- Prendas impermeables al aire, por ejemplo, ropa de goma.
- Tejidos delicados, por ejemplo, seda o cortinas sintéticas.



Manejar el electrodoméstico

Colocar la ropa y conectar el electrodoméstico

Nota: El electrodoméstico se debe instalar y conectar de forma adecuada.

→ *Página 14*

1. Clasificar y preparar la ropa.
2. Pulsar  para encender el aparato.

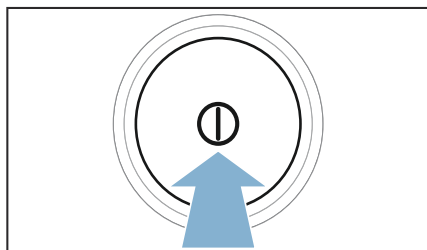

3. Abrir la puerta.
Comprobar si el tambor está completamente vacío. En caso necesario, vaciarlo.

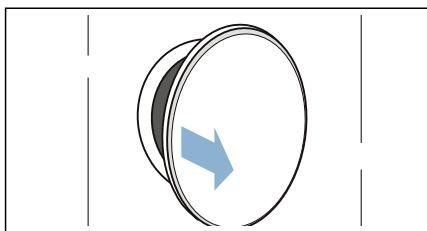

4. Introducir la ropa desdoblada en el tambor.

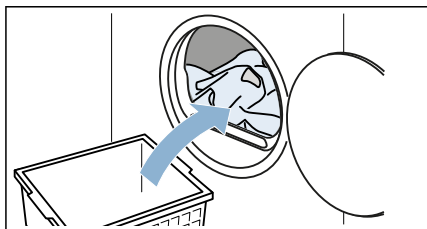

5. Cerrar la puerta.

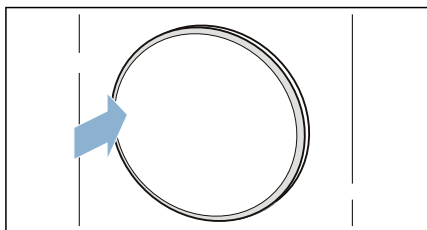

¡Atención!

Posibles daños en el aparato o en las prendas.

Comprobar que no haya prendas enganchadas a la puerta.

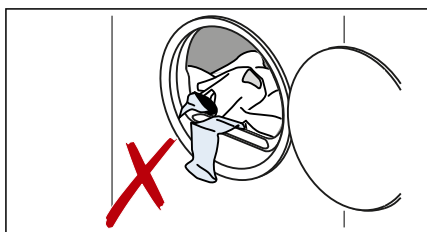

Nota: El tambor del electrodoméstico se ilumina tras abrir o cerrar su puerta y tras iniciar un programa. La iluminación interior del tambor se apaga por sí sola.

Ajustar un programa

Nota: Si se tiene activado el seguro para niños, este se debe desactivar antes de ajustar un programa.

→ *Página 18*

1. Configurar el programa deseado.

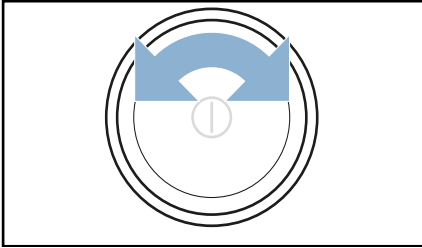

En la pantalla se muestran los ajustes del programa.

2. Si se desea, realizar ajustes en los programas.
→ *"Ajustes de los programas" en la página 26*

Iniciar el programa

Pulsar **inicio/pausa+carga ▶||**.

Nota: Si desea proteger el programa contra cambios involuntarios, se debe activar el seguro para niños.

→ *Página 18*

Desarrollo del programa

El estado del programa se muestra en la pantalla.

Nota: Al seleccionar un programa se muestra la duración prevista del secado para la carga máxima. Durante el secado el sensor de humedad determina la humedad residual en la ropa. En función de dicha humedad residual se ajusta la duración del programa y la indicación del tiempo restante de forma automática durante el funcionamiento (excepto en el caso de programas de tiempo).

Cambiar el programa o añadir la ropa

En todo momento durante el secado, puede añadir o retirar ropa, así como cambiar o adaptar el programa.

1. Abrir la puerta o pulsar **inicio/pausa+carga ▶||** para una pausa.
2. Añadir o retirar la ropa de la máquina.
3. Si se desea, seleccionar otro programa u otro ajuste de programa.
→ *"Cuadro sinóptico de los programas" en la página 24*
→ *"Ajustes de los programas" en la página 26*
4. Cerrar la puerta.
5. Pulsar **inicio/pausa+carga ▶||**.

Nota: La duración del programa se actualiza en la pantalla de acuerdo con la carga y la humedad residual de la ropa. Los valores mostrados pueden cambiar tras la modificación de un programa o de la carga.

Interrupción de un programa

El programa puede interrumpirse en cualquier momento abriendo la puerta o pulsando **inicio/pausa+carga ▶||**.

¡Atención!

Peligro de incendio. La ropa puede incendiarse.

Interrumpir el programa, sacar todas las prendas y extenderlas para facilitar la evacuación del calor.

Fin del programa

En la pantalla aparece - -.

Sacar la ropa y desconectar el electrodoméstico

1. Retirar la ropa.

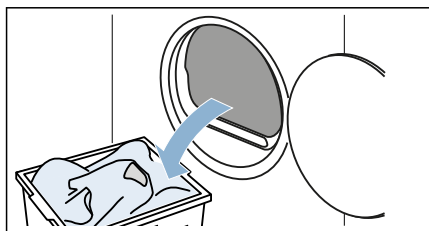

2. Pulsar ① para apagar el aparato.

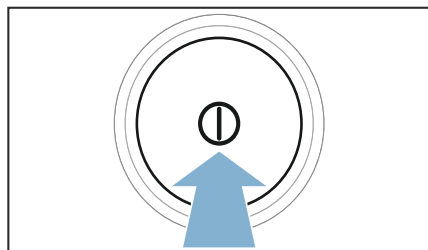

Vaciar el recipiente para agua condensada

Durante el secado, se produce agua condensada en el electrodoméstico.

Cuando no se utiliza ninguna manguera de evacuación, el agua condensada del electrodoméstico va al recipiente de condensación. En este caso, dicho recipiente debe vaciarse después de cada secado, y también durante el secado si el recipiente se llena completamente antes de tiempo.

1. Extraer de forma horizontal el recipiente para agua condensada.

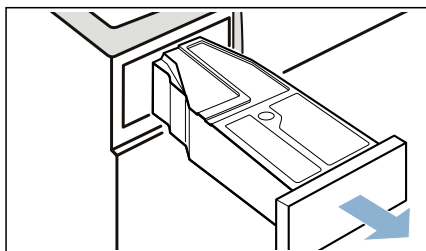

2. Vaciar el agua condensada.

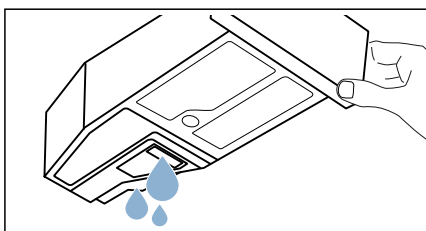

¡Atención!

Posibles problemas de salud o daños materiales

El agua condensada no es agua potable y puede estar contaminada con pelusas. El agua condensada contaminada puede provocar problemas de salud o daños materiales. No beber ni reutilizar.

3. Introducir el recipiente para agua condensada en el electrodoméstico hasta que se note cómo encaja.

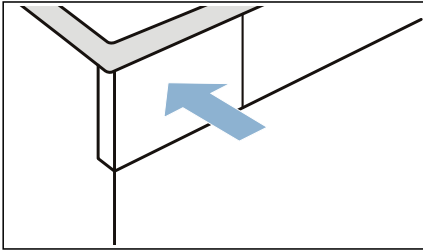

Nota: El filtro ubicado en el recipiente de agua condensada filtra el agua condensada que se utiliza para la limpieza automática del electrodoméstico. El filtro se limpia al vaciar el agua condensada. No obstante, es necesario comprobar periódicamente el filtro y, en caso de ser necesario, eliminar los posibles residuos que se hayan podido acumular.

→ "Limpiar el filtro en el recipiente para agua condensada" en la página 45

Retirar las pelusas

Nota: Durante el secado, las pelusas y los pelos de la colada quedan atrapados en el filtro de pelusas. Un filtro de pelusas sucio u obstruido reduce la corriente de aire e impide que el electrodoméstico alcance su máximo rendimiento. Los filtros de pelusas sucios aumentan el consumo de electricidad y prolongan el tiempo de secado.

Limpiar el filtro de pelusas después de cada secado:

1. Abrir la puerta y retirar todas las pelusas de ella.
2. Extraer el filtro de pelusas de dos piezas.

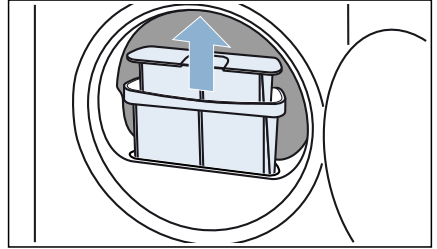

3. Retirar las pelusas de la cavidad del filtro de pelusas. Asegurarse de que no caigan pelusas dentro de la caja abierta.

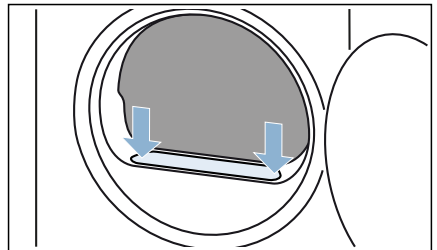

4. Sacar el filtro de dos piezas por separado.

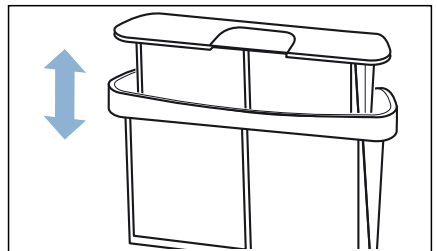

5. Abrir los dos filtros.

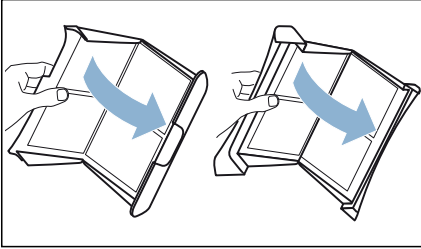

6. Retirar todas las pelusas de los dos filtros.

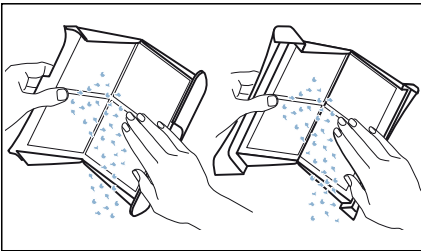

7. Limpiar las pelusas con agua corriente caliente.

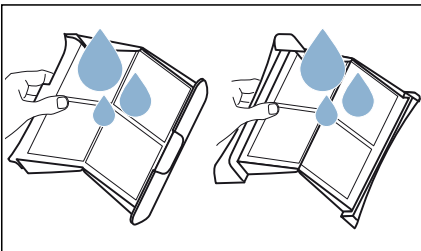

8. Secar, cerrar y volver a colocar el filtro de pelusas.

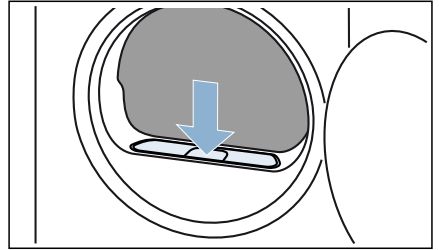

¡Atención!
Peligro de daños materiales/daños en el electrodoméstico

Si se maneja el electrodoméstico sin un receptor de pelusas (p. ej., filtro de pelusas, depósito de pelusas, según las especificaciones del electrodoméstico), o si el receptor de pelusas está incompleto o defectuoso, se pueden causar daños en el electrodoméstico. No poner en marcha el electrodoméstico sin un receptor de pelusas o si este está incompleto o defectuoso.



Secar con la cesta para lana para lana

La cesta para lana

Nota: La cesta para lana se suministra con el electrodoméstico* o puede adquirirse como accesorio a través del Servicio de Atención al Cliente.

¡Atención!

Podrían producirse daños en el electrodoméstico y en las prendas

El secado con una cesta para lana dañada puede ocasionar daños materiales en el electrodoméstico y en los tejidos.

No utilizar nunca el electrodoméstico con una cesta para lana dañada.

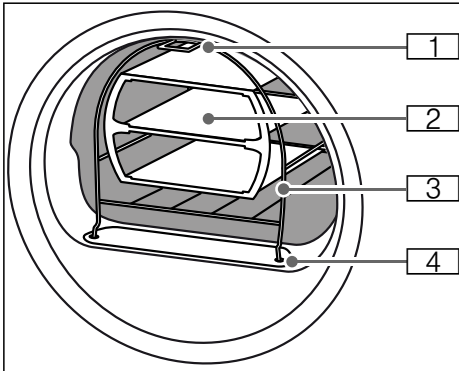

- 1 Patas para fijar en los ganchos en la parte superior del panel frontal del electrodoméstico
- 2 Accesorio de la cesta para lana
- 3 Cesta para lana
- 4 Patas para fijar en el filtro de pelusas

Fijar la cesta para lana

1. Insertar los soportes inferiores de la cesta para lana en los orificios del filtro de pelusas.

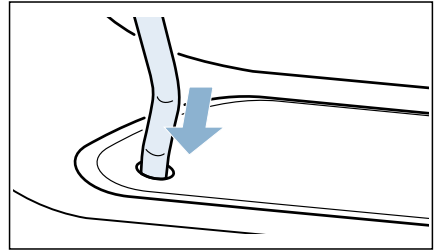

2. Apoyar la cesta para lana en el gancho superior del frente.

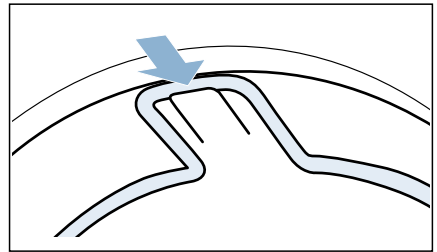

La cesta para lana debe estar ahora fijada con firmeza en el panel frontal.

* Según modelo

Ejemplos prácticos

■ Prendas

Las prendas deben estar centrifugadas.
Colocar las prendas sueltas y no apretadas en el accesorio.
– Pantalón o falda

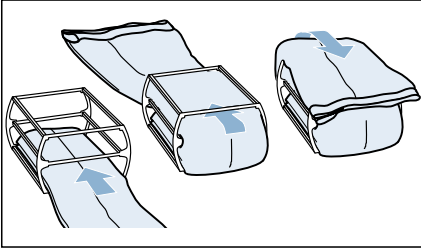

– Jersey

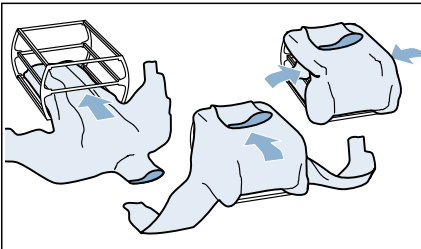

■ Zapatillas deportivas

Colocar las zapatillas deportivas en la cesta para lana **sin** el accesorio. Extraer la lengüeta del zapato. Sacar las plantillas.
Enrollar una toalla y colocarla bajo las zapatillas de modo que sirva como base de apoyo inclinada. Colocar las zapatillas deportivas con el talón sobre la toalla.

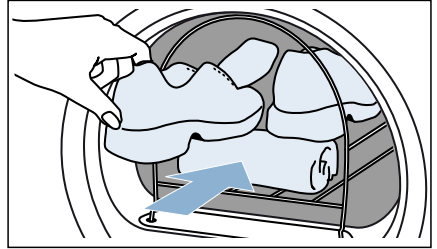

■ Peluches

Secar los peluches en la cesta para lana sin el accesorio. Colocar en la cesta para lana únicamente los peluches justos para que no se salgan.

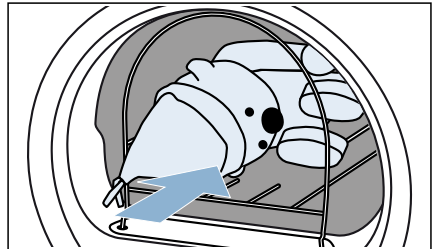

Colocar el accesorio e iniciar el programa

1. Colocar el accesorio con prendas, zapatillas deportivas o peluches en la cesta para lana.

¡Atención!

Las prendas pueden sufrir daños

Colocar las prendas en el accesorio de la cesta para lana de manera que no toquen el tambor.

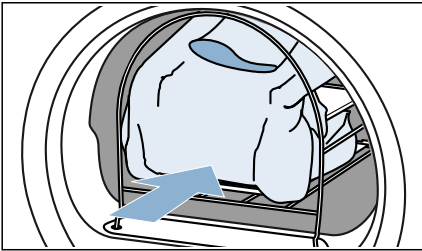

2. Seleccionar el programa para la cesta para lana o un programa de tiempo.
→ "Cuadro sinóptico de los programas" en la página 24

3. Ajustar el tiempo de secado.
En la tabla inferior, se citan ejemplos de la carga con el tiempo de secado sugerido y ajustable.

Jersey de lana fino	aprox. 1:20 h
Jersey de lana grueso	aprox. 1:30 h - 3:00 h
Falda	aprox. 1:00 h - 1:30 h
Pantalones	aprox. 1:00 h - 1:30 h
Guantes	aprox. 30 min
Zapatillas deportivas	aprox. 1:30 h / con ventilador máx. 2:00 h

Nota: Con prendas muy gruesas o de varias capas, deberá prolongarse el tiempo de secado para lograr el grado de secado deseado.

4. Se inicia el programa.
5. Tras la finalización del programa, sacar la ropa y desconectar el electrodoméstico.



Refrescar

El electrodoméstico ofrece programas para alisar y refrescar, que pueden utilizarse para minimizar los olores y la formación de arrugas en tejidos secos. El vapor alisa y refresca las prendas de vestir.

Notas

- Clasificar la ropa según tamaño, peso, material y color. Observar la etiqueta de cuidados y las indicaciones del fabricante de la prenda.
- Alisar o refrescar juntos solo los tejidos que tengan las mismas propiedades.
- **No** alisar ni refrescar los siguientes tejidos:
 - prendas de lana, cuero, o que lleven piezas metálicas, de madera o de plástico;
 - chaquetas enceradas o embreadas.
- No utilizar juegos de limpieza de secadora.
- El resultado del alisado y refrescado puede variar según el tipo de tejido, cantidad y programa seleccionado.
- Es posible que se oiga algún ruido adicional mientras se produce el vapor necesario.
- Para conseguir unos resultados óptimos, sacar las prendas una a una inmediatamente después del final del programa y colgarlas en una percha para que terminen de secarse. Si fuera necesario, estirar suavemente las prendas para que recuperen su forma.

Llenar el depósito de agua

Nota: Si se selecciona un programa de vapor, deberá llenarse el depósito de agua con agua destilada.

1. Seleccionar el programa de vapor deseado. → "Cuadro sinóptico de los programas" en la página 24
2. Ajustar el programa de vapor deseado.
3. En la pantalla aparece .

Nota: Si en la pantalla no aparece , el recipiente de agua contiene la cantidad necesaria de agua. Pulsar **inicio/pausa+carga ▶||** para iniciar el programa de vapor.
4. Extraer de forma horizontal el recipiente para agua condensada.

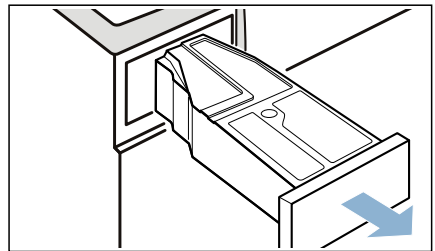

5. Verter el agua destilada en la abertura de llenado del recipiente de agua con ayuda del cazo suministrado hasta que  desaparezca de la pantalla. Comprobar que el agua destilada se vierte en la abertura de llenado correcta.

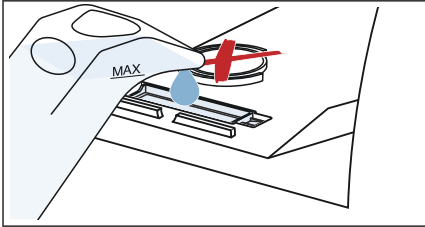

¡Atención!

Las pelusas podrían ensuciar el aparato o este podría resultar dañado a causa de los residuos.

Llenar el recipiente de agua únicamente con agua destilada. No emplear agua condensada ni aditivos.

Nota: Durante el proceso de secado se consumen aprox. 450 ml de agua destilada del depósito. Si se han vertido más de 700 ml de agua destilada en la abertura de llenado y en la pantalla no se ha apagado , quiere decir que, o bien el agua destilada no se ha vertido en la abertura adecuada, o bien el aparato no está correctamente nivelado. Verter el agua destilada en la abertura de llenado correcta o nivelar correctamente el aparato.

6. Introducir el recipiente para agua condensada en el electrodoméstico hasta que se note cómo encaja.

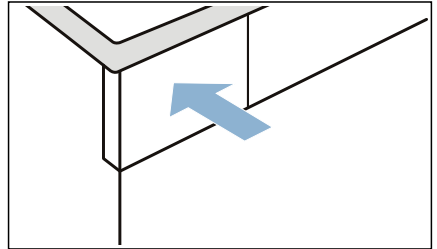

7. Pulsar **inicio/pausa+carga ▶II**.

Limpiar el filtro del depósito de agua

El filtro del depósito de agua lo protege de la suciedad.

1. Extraer de forma horizontal el recipiente para agua condensada.

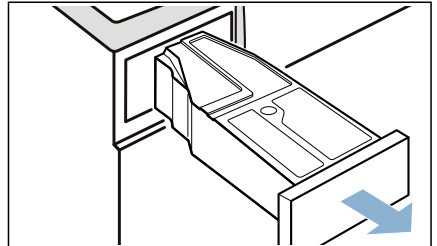

2. Retirar el filtro y limpiarlo con agua corriente o en el lavavajillas.

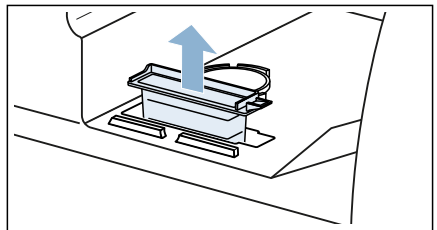

es Drenar el agua de condensación

3. Volver a colocar el filtro.

¡Atención!

El electrodoméstico puede resultar dañado.

Conectar el electrodoméstico siempre con el filtro puesto.

4. Introducir el recipiente para agua condensada en el electrodoméstico hasta que se note cómo encaja.

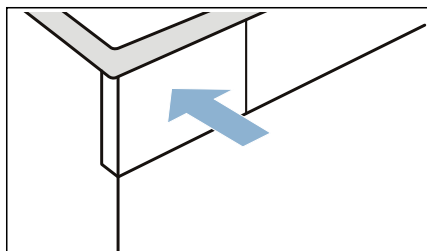

Limpiar la boquilla de vapor

Nota: La boquilla de vapor puede obstruirse a causa de los sedimentos, como la cal o pelusas.

1. Abrir la puerta y retirar la tapa de la boquilla de vapor con un destornillador.

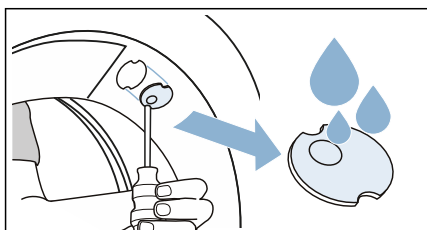

2. Lavar la tapa con agua corriente.
3. Colocar la tapa encajándola en su enganche.



Drenar el agua de condensación

Durante el secado, se produce agua condensada en el aparato.

Accionar el electrodoméstico con la manguera de evacuación conectada.

Si no se utiliza ninguna manguera de evacuación, el agua condensada del electrodoméstico va al recipiente de condensación. En este caso, dicho recipiente debe vaciarse después de cada secado, y también durante el secado si el recipiente se llena completamente antes de tiempo.

Fijar la manguera de evacuación de la siguiente forma:

1. Sacar el accesorio del tambor.

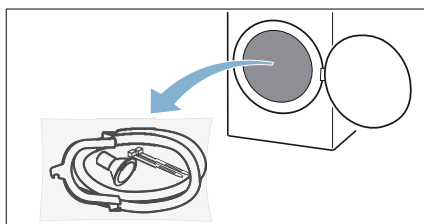

2. Sacar todas las piezas de la bolsa.

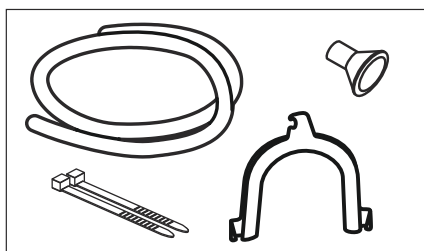

3. Soltar el tubo del agua condensada del tubo de empalme.

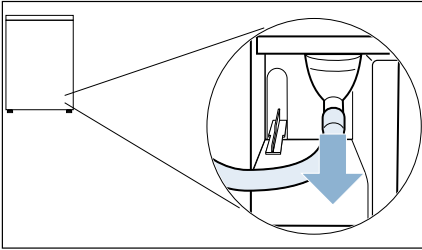

Nota: En el momento de entrega del aparato, el tubo del agua condensada está fijado en el tubo de empalme.

4. Colocar la manguera del agua condensada en posición de parada.

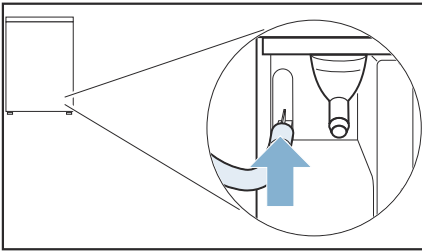

5. Sacar la manguera de evacuación del accesorio, fijarla en la boquilla libre y empujar hasta el tope.

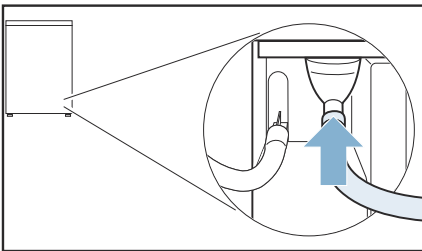

6. Según la situación de conexión, fijar la otra parte del tubo de desagüe con el resto del accesorio.

Lavabo:

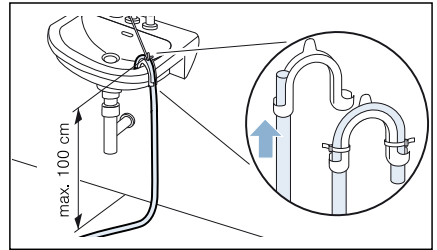

Sifón:

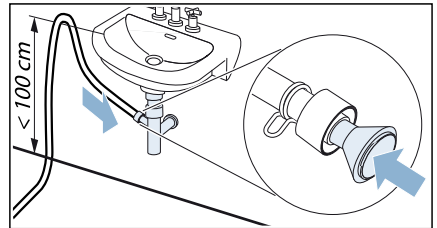

El punto de empalme tiene que estar asegurado con una abrazadera (rango de sujeción 12-22 mm en comercios especializados).

Desagüe del suelo:

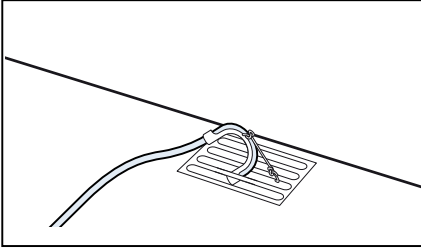

¡Atención!

Posibles daños por fugas o por escape del agua.

Asegurarse de que el tubo de desagüe no pueda desplazarse de su sitio. No doblar el tubo de desagüe. Respetar la diferencia de altura máxima admisible de 100 cm entre la base de apoyo y el desagüe.

¡Atención!

El agua estancada puede retornar al aparato y causar daños en el mismo.

Comprobar si el agua se evacua con rapidez. No cerrar ni obstruir el desagüe.

7. Extraer de forma horizontal el recipiente para agua condensada y vaciarlo.

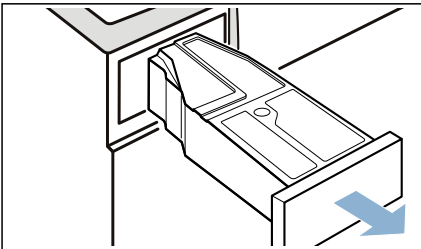

8. Girar el depósito de agua condensada 180° hasta dejarlo boca abajo y retirar el tapón que lleva.

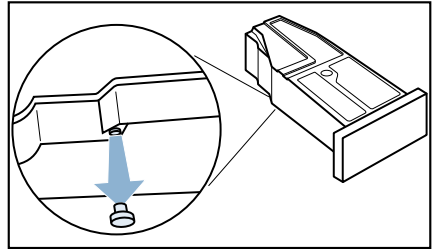

9. Volver a girar 180° el depósito de agua condensada y colocar el tapón en la zona profunda de la parte superior del recipiente para agua condensada.

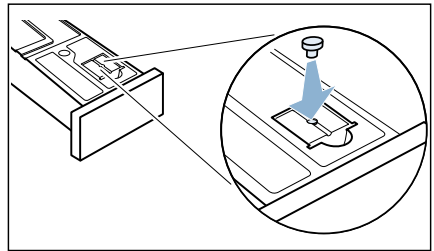

10. Extraer el filtro.

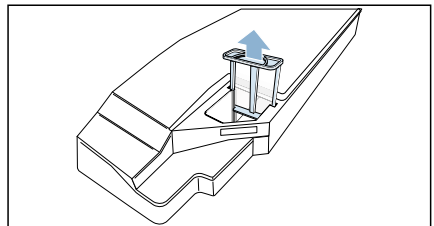

11. Colocar el filtro en la ranura del recipiente para agua condensada.

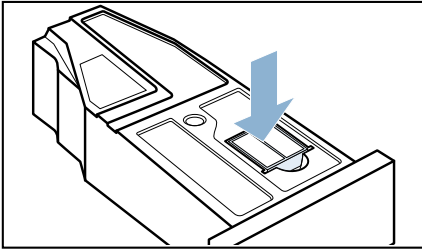

12. Colocar el recipiente para agua condensada y empujarlo hasta que quede bien encajado.

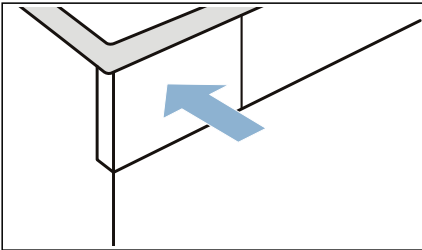

El agua condensada se desvía seguidamente a través del tubo de desagüe hacia el desagüe o hacia un lavabo.

Nota: Si desea volver a derivar el agua de condensación al recipiente de condensación, repita estos pasos en orden inverso.

¡Atención!

Daños materiales y en el electrodoméstico

Después de drenar el agua condensada hacia el recipiente para agua condensada, puede salir líquido de la boquilla y se pueden ocasionar daños materiales. Fijar la manguera para agua condensada a la boquilla antes del funcionamiento del electrodoméstico.



Limpieza y cuidados del electrodoméstico

Limpiar el aparato



Advertencia

¡Riesgo de muerte!

El electrodoméstico funciona con electricidad. Existe peligro de descarga eléctrica si se tocan componentes conectados a la corriente. Por tanto, tener en cuenta:

- Apagar el electrodoméstico. Desconectar el electrodoméstico de la red eléctrica (desconectar el enchufe).
- Nunca agarrar el enchufe de red eléctrica con las manos húmedas.
- Cuando se desconecte el enchufe de la toma de corriente, agarrar siempre por el propio enchufe y nunca por el cable de red, ya que se podría dañar.
- No realizar modificaciones técnicas en el electrodoméstico ni en sus componentes.
- Cualquier reparación u otro tipo de trabajo que precise el electrodoméstico debe ser realizado por nuestro servicio técnico o por un electricista. Lo mismo rige para la sustitución del cable de red (en caso necesario).
- Los cables de red de recambio se pueden pedir contactando con nuestro servicio técnico.



Advertencia

¡Riesgo de intoxicación!

Ciertos agentes de limpieza que contienen disolventes, p. ej., disolventes de limpieza, pueden emitir vapores tóxicos. No usar agentes de limpieza que contengan disolventes.



Advertencia

¡Peligro de descarga eléctrica/daños materiales/daños en el electrodoméstico!

Si hay humedad en el electrodoméstico, se podría producir un cortocircuito. No utilizar lavado a presión, limpiadores de vapor, mangueras ni pistolas rociadoras para limpiar el electrodoméstico.

¡Atención!

Peligro de daños materiales/daños en el electrodoméstico

Los agentes de limpieza y los agentes para pretratar las prendas (p. ej. quitamanchas, aerosoles de prelavado, etc.) podrían causar daños si entran en contacto con las superficies del electrodoméstico. Por tanto, tener en cuenta:

- No permitir que dichos agentes entren en contacto con las superficies del electrodoméstico.
- Limpiar el electrodoméstico solo con agua y un paño suave y húmedo.
- Eliminar cualquier resto de detergente, aerosol o similares inmediatamente.

Limpiar el sensor de humedad

Nota: El sensor de humedad mide el grado de humedad de la ropa. Tras un uso prolongado, pueden acumularse residuos de cal o de los detergentes o productos de mantenimiento. Estos residuos deben eliminarse con regularidad, de lo contrario, pueden afectar al resultado del secado.

1. Abrir la puerta.

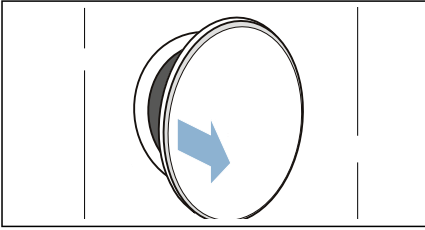

2. Limpiar el sensor de humedad con una esponja áspera.

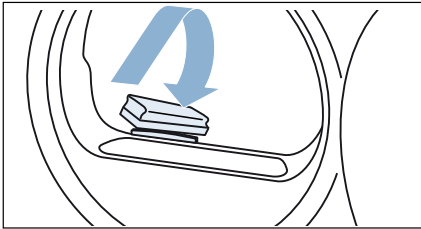

¡Atención!

El sensor de humedad puede resultar dañado.

El sensor de humedad está hecho de acero inoxidable. No limpiar el sensor con productos de limpieza ni estropajos de acero.

Limpiar el filtro en el recipiente para agua condensada

Nota: El filtro del recipiente de agua condensada sirve para limpiar dicha agua, que se usa para la limpieza automática de este aparato.

1. Extraer el recipiente para agua condensada en horizontal.

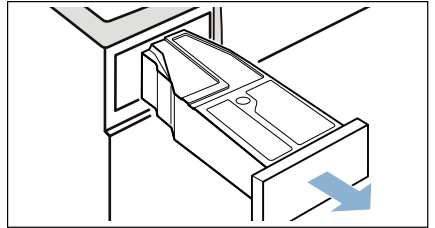

2. Vaciar el agua condensada.
3. Retirar el filtro.

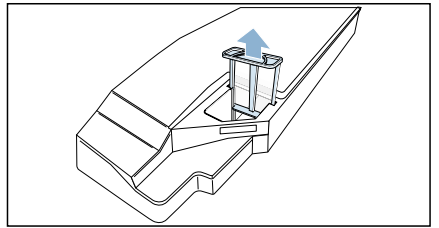

4. Lavar el filtro bajo el chorro de agua corriente caliente o en el lavavajillas.
5. Introducir el filtro hasta que se note cómo encaja.

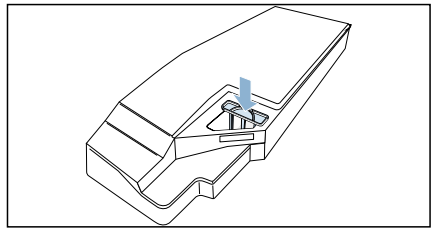





¡Atención!

Sin filtro pueden entrar pelusas en el aparato y dañarlo.

Usar el aparato siempre con el filtro puesto.

6. Introducir el recipiente para agua condensada hasta que se note cómo encaja.

Indicaciones en la pantalla

Averías	Causa/solución
 en la pantalla y el proceso de secado se ha interrumpido.	<ul style="list-style-type: none"> ■ Vaciar el recipiente para agua condensada y volver a insertarlo. → <i>Página 32</i> Pulsar inicio/pausa+carga ►II. ■ Cuando el tubo de desagüe* opcional esté instalado, comprobar que dicho tubo: está conectado correctamente → <i>Página 40</i> está colocado sin dobleces no está bloqueado ni obstruido, p. ej., por residuos
 en la pantalla.	Retirar las pelusas. → <i>Página 33</i> Pulsar inicio/pausa+carga ►II.
 en la pantalla.	No se trata de una avería. El intercambiador de calor se limpia automáticamente. No extraer el recipiente para agua condensada durante el proceso indicado.
 en la pantalla	Llenar el recipiente de agua con agua destilada. → <i>Página 38</i> Pulsar inicio/pausa+carga ►II.
La pantalla se apaga y inicio/pausa+carga ►II parpadea.	No se trata de una avería. El modo de ahorro de energía está activado .
*según el equipamiento del aparato o los accesorios disponibles	

Nota:

Si no se puede solucionar una avería encendiendo y apagando el electrodoméstico, ponerse en contacto con el servicio de atención al cliente. → *Página 53*

Ayuda sobre el aparato

Averías	Causa/solución
El electrodoméstico no arranca.	Verificar el enchufe de conexión a la red eléctrica y los fusibles.
Formación de arrugas.	<ul style="list-style-type: none"> ■ Se ha superado la cantidad de carga o se ha seleccionado un programa inadecuado para el tipo de tejido. En la tabla de programas, se recoge toda la información necesaria. → <i>Página 24</i> ■ Sacar la ropa del tambor directamente después del secado. Si se deja en el tambor, se formarán arrugas.
Sale agua del electrodoméstico.	El electrodoméstico podría estar inclinado. Nivelar el electrodoméstico. → <i>Página 14</i>
El programa seleccionado no arranca	<p>Asegurarse de que:</p> <ul style="list-style-type: none"> ■ la puerta esté cerrada; ■ seguro niños 3 s. esté desactivado; ■ se haya pulsado inicio/pausa+carga ►II. <p>Nota: Si se ha ajustado un retardo para el inicio del programa mediante terminado en/em, el programa arrancará más tarde.</p>
La duración indicada del programa cambia durante el proceso de secado.	No se trata de una avería. El sensor de humedad determina la humedad restante en la ropa y ajusta la duración del programa (excepto en los programas de tiempo).
La ropa no se seca correctamente o sigue estando muy húmeda.	<ul style="list-style-type: none"> ■ Al finalizar el programa, la ropa caliente parece más húmeda al tacto de lo que está en realidad. Desdoblar la ropa y dejar que enfríe. ■ Adaptar el objetivo de secado deseado o aumentar el grado de secado. Esto prolonga el tiempo de secado con una temperatura constante. ■ Seleccionar el programa de tiempo para continuar secando la ropa que todavía esté húmeda. ■ Seleccionar el programa de tiempo para una pequeña cantidad de carga. ■ No superar la máxima carga admisible de un programa. → <i>Página 24</i> ■ Limpiar el sensor de humedad en el tambor. En el sensor puede acumularse una fina capa de cal o residuos de los detergentes y productos de mantenimiento que puede afectar a su funcionamiento. → <i>Página 44</i> ■ El proceso de secado se ha interrumpido porque se ha producido un corte eléctrico, se ha llenado el recipiente para agua condensada o se ha superado el tiempo máximo de secado. <p>Nota: Tener en cuenta también las recomendaciones de lavado. → <i>Página 28</i></p>

El tiempo de secado es demasiado largo.	<ul style="list-style-type: none"> ■ Puede que el aparato esté sucio de pelusas. Esto alarga el tiempo de secado. Retirar las pelusas. → <i>Página 33</i> ■ El tiempo de secado se puede ver alargado si una entrada de aire del aparato está cerrada o no tiene libre acceso. Mantener libre la entrada de aire. ■ Una temperatura ambiente por debajo de 15 °C o por encima de 30 °C puede alargar el tiempo de secado. ■ Una ventilación insuficiente de la estancia puede alargar el tiempo de secado. Ventilar suficientemente la estancia.
La humedad de la estancia aumenta.	Ventilar suficientemente la estancia.
El programa de secado se interrumpe.	Si se interrumpe el programa de secado a causa de un corte eléctrico, volver a iniciar el programa o sacar y extender la ropa.
Ruidos anómalos durante el secado.	Los ruidos se deben a la limpieza automática del intercambiador de calor. Esto no indica un funcionamiento incorrecto del electrodoméstico.
El electrodoméstico está frío al tacto a pesar del secado.	No se trata de una avería. El electrodoméstico con bomba de calor seca eficazmente con temperaturas bajas.
Al rellenar el depósito de agua fresca, rebosa agua.	El filtro del depósito de agua puede estar obstruido a causa de los sedimentos. Limpiar el filtro. → <i>Página 39</i>
Agua residual en el recipiente de agua condensada aunque el tubo de desagüe está conectado al aparato.	Si está instalado el tubo de desagüe, siempre queda un poco de agua residual en el recipiente de agua condensada debido a la función de limpieza automática del aparato.
*según el equipamiento del aparato o los accesorios disponibles	

Nota:

Si no se puede solucionar una avería encendiendo y apagando el electrodoméstico, ponerse en contacto con el servicio de atención al cliente. → *Página 53*



Transporte del aparato

⚠ Advertencia

¡Peligro de lesiones/daños materiales/daños en el electrodoméstico!

Si se agarra alguna de las partes salientes del electrodoméstico (p. ej., la puerta) para levantarlo o moverlo, estas piezas podrían romperse y producir lesiones.

No agarrar el electrodoméstico por las piezas salientes para moverlo.

⚠ Advertencia

¡Peligro de lesiones!

- El electrodoméstico es muy pesado. Su elevación podría producir lesiones. Levantar el electrodoméstico siempre con ayuda.
- Existe el riesgo de hacerse cortes en las manos con los bordes afilados del electrodoméstico. No agarrar el electrodoméstico por los bordes afilados. Usar guantes de protección para levantarlo.

Preparar el electrodoméstico para transportarlo como sigue:

1. Extraer de forma horizontal el recipiente para agua condensada y vaciarlo.

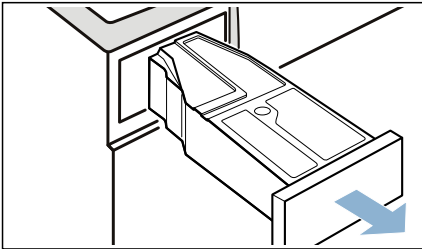

2. Introducir el recipiente para agua condensada en el electrodoméstico hasta que se note cómo encaja.

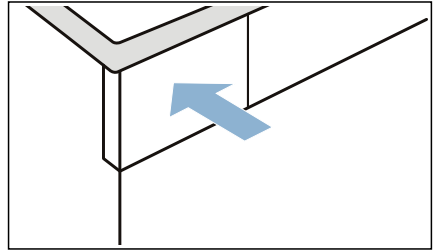

3. Pulsar  para encender el aparato.

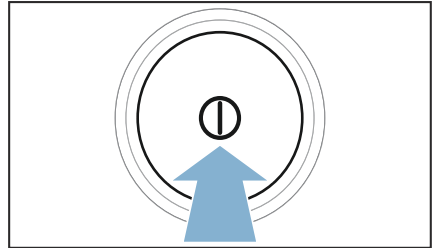

4. Seleccionar cualquier programa.

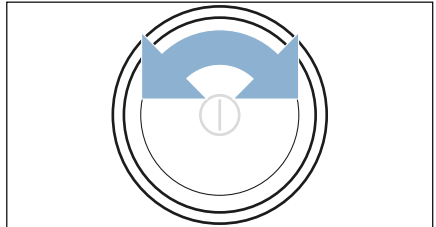

es Transporte del aparato

5. Pulsar **inicio/pausa+carga ▶**.

6. Esperar 5 minutos.

La bomba extrae el agua condensada.

7. Volver a vaciar el recipiente para agua condensada.

8. En caso de estar instalada, retirar la manguera de evacuación del lavabo, sifón o sumidero. → *Página 40*

¡Atención!

Asegurarse de que la manguera de evacuación no pueda desplazarse de su sitio en el electrodoméstico. No doblar la manguera de evacuación.

9. Desconectar el electrodoméstico.

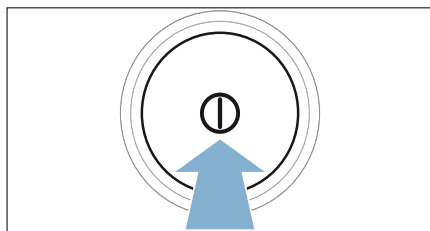

10. Desconectar el cable de la red eléctrica del electrodoméstico.

El electrodoméstico está listo para transportarlo.

¡Atención!

Daños materiales y en el electrodoméstico

A pesar de la extracción del agua, dentro del electrodoméstico siempre queda algo de agua residual. El agua residual puede vaciarse y provocar daños.

Por lo tanto, transportar el electrodoméstico de pie.



Valores de consumo

Tabla de valores de consumo

Programa	Número de revoluciones con el que se ha centrifugado la ropa (en r. p. m.)	Duración** (en min)		Consumo de energía** (en kWh)	
algodón		9 kg	4,5 kg	9 kg	4,5 kg
secado para armario *	1400	204	126	1,91	1,06
	1000	226	131	2,12	1,20
	800	251	161	2,35	1,37
seco plancha *	1400	138	83	1,36	0,84
	1000	164	99	1,62	0,98
	800	190	115	1,88	1,17
sintéticos		3,5 kg		3,5 kg	
secado para armario *	800	55		0,51	
	600	71		0,66	

* Ajustes del programa de conformidad con la norma EN61121 vigente, utilizando un tubo de desagüe externo.

** Los valores pueden variar con respecto a los valores indicados en función del tipo de tejido, la combinación de la ropa que se va a secar, la humedad residual del tejido, el grado de secado ajustado, la cantidad de carga, las condiciones ambientales y la activación de funciones adicionales.

Programa más eficiente para tejidos de algodón

El siguiente «Programa estándar para algodón» (indicado con el símbolo) es apropiado para secar ropa de algodón mojada normal y el más eficiente para este fin desde el punto de vista del consumo energético combinado.

Programas estándar para algodón según el Reglamento Europeo 932/2012 vigente

Programa + Secado deseado	Carga (en kg)	Consumo de energía (en kWh)	Duración del programa (en min)
algodón + secado para armario	9/4,5	2,12/1,20	226/131

Ajuste del programa para las pruebas y el etiquetado de energía de acuerdo con la Directiva Europea 2010/30/UE

Datos técnicos

Dimensiones:

85 x 60 x 60 mm

(alto x ancho x profundidad)

Peso:

57 kg (según modelo)

Conexión a la red eléctrica:

Tensión de red 220 - 240 V, 50 Hz

Corriente nominal 10 A

Potencia nominal max. 1000 W

Carga máxima de ropa admisible:

9 kg

Potencia absorbida en estado apagado:

0,10

Potencia absorbida en estado conectado:

0,10

Iluminación interior del tambor*

Temperatura ambiente:

5 - 35 °C

Eliminación y evacuación de embalajes o residuos



Eliminar el embalaje y el electrodoméstico conforme a la normativa medioambiental. El presente electrodoméstico lleva incorporadas las marcas prescritas por la Directiva europea 2012/19/UE relativa a la retirada y reciclaje de los electrodomésticos eléctricos y electrónicos usados (RAEE: residuos de aparatos eléctricos y electrónicos). Esta directiva constituye el marco reglamentario para una retirada y un reciclaje de los electrodomésticos usados con validez para toda la Unión Europea.

El intercambiador de calor del electrodoméstico contiene un dispositivo cerrado herméticamente con gas fluorado de efecto invernadero en su interior.

Gas de efecto invernadero:	R134a
Capacidad (kg):	0,220
GWP total (t CO₂):	0,315

* según el equipamiento del aparato



Servicio de Asistencia Técnica

Si no se puede solucionar una avería encendiendo y apagando el electrodoméstico, ponerse en contacto con el servicio de atención al cliente. → Índice de atención al cliente adjunto o cubierta trasera

Nosotros encontraremos la solución adecuada, evitando así también desplazamientos innecesarios de los técnicos.

En caso de solicitar la intervención del Servicio de Asistencia Técnica, no se debe olvidar indicar el número de producto (E-Nr.) y el número de fabricación (FD) del electrodoméstico.

E-Nr. _____ FD _____

N.º de producto Número de producto

FD Número de fabricación

*En función del modelo, se encontrarán estos datos:

en el interior de la puerta/válvula de servicio abierta y en el dorso del electrodoméstico.

Confíe en la profesionalidad y experiencia del fabricante.

Póngase en contacto con nosotros. De esta manera, se puede estar seguro de que la reparación del electrodoméstico la ejecutará personal técnico debidamente formado e instruido, y de que se emplearán piezas originales del fabricante.

Reparación y asesoramiento en caso de avería

E 902 11 88 21

Los datos de contacto para cada país se encuentran en el directorio de centros del Servicio de Asistencia Técnica.

BSH Hausgeräte GmbH
Carl-Wery-Straße 34
81739 München
GERMANY
siemens-home.bsh-group.com

Fabricado por BSH Hausgeräte GmbH bajo licencia de marca de Siemens AG



9001289970 (9704)